

F118

**Comfort
and Saving**

Confort et
Economies

**User-friendly
digital control**

Affichage
control

Clip and go
Facile à installer



CMGD-MK01

Mise en garde (FR)



Attention surface très chaude. Caution, hot surface. ATTENTION : Certaines parties de ce produit peuvent devenir très chaudes et provoquer des brûlures. Il faut prêter une attention particulière en présence d'enfants et de personnes vulnérables.

- Il convient de maintenir à distance de cet appareil les enfants de moins de 3 ans, à moins qu'ils ne soient sous une surveillance continue.
- Cet appareil n'est pas prévu pour être utilisé sans surveillance par des enfants de moins de 14 ans, ou des personnes dont les capacités physiques, sensorielles ou mentales sont réduites, ou des personnes dénuées d'expérience ou de connaissance, sauf si ceux-ci ont pu bénéficier, par l'intermédiaire d'une personne responsable de leur sécurité, d'instructions préalables.
- Les enfants de moins de 14 ans ne doivent pas jouer avec l'appareil, ni le régler, ni le nettoyer, ni en effectuer son entretien.
- Cet appareil ne doit être branché ou raccordé, selon les règles et normes en application, que par une personne habilitée.
- Si le câble d'alimentation est endommagé, il doit être remplacé par le fabricant, son service après-vente ou des personnes de qualification similaire afin d'éviter un danger.
- La notice d'utilisation de cet appareil est disponible en contactant le service après-vente au numéro indiqué sur le bon de garantie présent dans cette notice.



Avertissement : Afin d'éviter une surchauffe et pour des raisons de sécurité, ne pas couvrir l'appareil de chauffage



Les appareils munis de ce symbole ne doivent pas être mis avec les ordures ménagères, mais doivent être collectés séparément et recyclés. La collecte et le recyclage des produits en fin de vie doivent être effectués selon les dispositions et les décrets locaux.



L'installation d'un appareil en altitude provoque une élévation de la température de sortie d'air (de l'ordre de 10 ° C par 1000 m de dénivelé)

1. Installation

1.1 Règle d'installation

- Cet appareil a été conçu pour être installé dans un local résidentiel. Dans tout autre cas, veuillez consulter votre distributeur.
- L'installation doit être faite dans les règles de l'art et conforme aux normes en vigueur dans le pays d'installation.
- Les appareils sont de classe II  et protégés contre les projections d'eau IP 24. Ils peuvent donc être installés dans le volume 2 des salles d'eau. Mais les organes de commande de l'appareil ne doivent pas pouvoir être manipulés par une personne utilisant la douche ou la baignoire.
- Respecter les distances minimales avec les obstacles pour l'emplacement de l'appareil.
- Si vous avez un revêtement mural posé sur mousse, il faut mettre une cale sous le support de l'appareil d'épaisseur égale à celle de la mousse afin de conserver un espace libre derrière l'appareil pour ne pas perturber sa régulation.

Ne pas installer l'appareil :

- Dans un courant d'air susceptible de perturber sa régulation (Sous une Ventilation Mécanique Centralisée etc...).
- Sous une prise de courant fixe.
- Dans le volume 1 des salles de bains.
- A proximité de rideaux ou tous autres matériaux combustibles.
- La grille de sortie d'air et le boîtier de commande doit être visible en partie supérieure de l'appareil.

1.2 Comment installer l'appareil ?

1.2.1 Version mobile

ATTENTION : Les appareils qui ne sont pas équipés de prise ne peuvent pas être utilisés en version mobile

- Dans le cas d'une utilisation mobile (appareils avec prise et kit pieds), l'appareil doit être positionné sur une surface horizontale.
- Se référer à la notice de montage du kit pieds (ref. 517003).
- Ne pas utiliser cet appareil de chauffage dans des locaux de taille réduite lorsqu'ils sont occupés par des personnes dans l'incapacité de quitter la pièce par leurs propres moyens, sauf si une surveillance constante est assurée.
- Ne pas utiliser cet appareil de chauffage à proximité d'une baignoire, d'une douche ou d'une piscine.

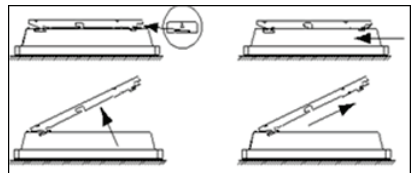

1.2.2 Version fixe

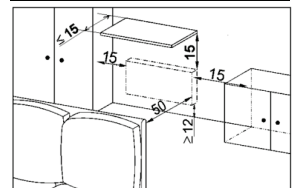
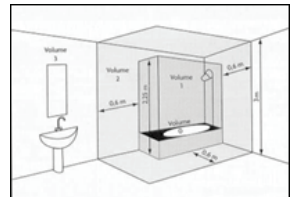

1.2.2.1 Déverrouiller la patte d'accrochage de l'appareil

- Nous vous conseillons de poser l'appareil à plat vers le sol.
- Munissez-vous d'un tournevis plat et soulevez la languette en veillant à ne pas la déformer.
- Tout en maintenant la languette soulevée, poussez la patte d'accrochage vers le bas de l'appareil pour dégager les crochets supérieurs.
- Faites pivoter la patte d'accrochage autour des crochets inférieurs. Retirez la patte d'accrochage.

1.2.2.2 Fixer la patte d'accrochage

- Posez la patte d'accrochage au sol et contre le mur.
- Repérez les points de perçage A. Ceux-ci donnent la position des fixations inférieures.
- Remontez la patte d'accrochage en l'alignant avec le point de perçage

A pour repérer les points de perçage B. Ceux-ci donnent la position des fixations supérieures.

- Percez les 4 trous et mettez des chevilles. En cas de support particulier, utilisez des chevilles adaptées (ex : plaque de plâtre).
- Positionnez et vissez la patte d'accrochage.

1.2.2.3 Raccorder l'appareil

- L'appareil doit être alimenté en 220-230V~, 50Hz/60Hz

1.2.2.3.1 Appareils non équipés de prise :

- Le raccordement au secteur se fera à l'aide d'un câble 3 fils par l'intermédiaire d'un boîtier de raccordement. Dans des locaux humides comme les salles d'eau et les cuisines il faut installer le boîtier de raccordement au moins à 25 cm du sol.
- L'alimentation de l'appareil doit être directement raccordée au réseau après le dispositif de coupure omnipolaire ayant une distance d'ouverture de contact d'au moins 3 mm sans interrupteur intermédiaire.
- **Le raccordement à la terre est interdit.**
- **Ne pas brancher le fil pilote (noir) à la terre.**

Si un appareil pilote ou piloté est protégé par un différentiel 30mA (ex : salle de bain) il est nécessaire de protéger l'alimentation du fil pilote sur ce différentiel.

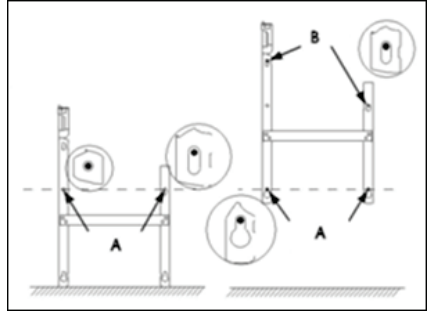

Ordres reçus	Absence de signal	Alternance complète 220-230V ~	Demi-alternance négative -U/2	Demi-alternance positive +U/2
Oscilloscope Réf/ neutre				
Mode obtenu	CONFORT	ECO	HORS GEL	ARRET CHAUFFAGE DELESTAGE

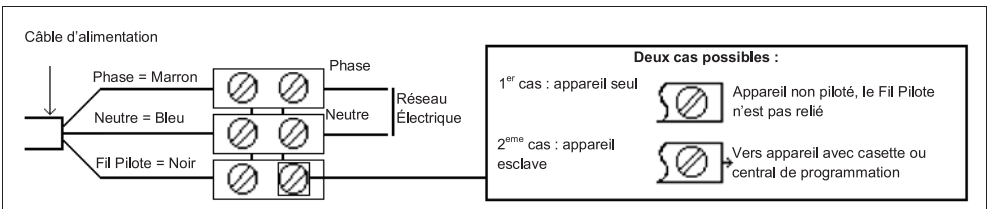

1.2.2.3.2 Appareils équipés d'une prise :

ATTENTION : ces appareils ne peuvent pas être installés à poste fixe sur le marché français.

L'appareil ne doit pas être installé devant le socle de courant

Le raccordement doit être fait conformément aux réglementations en vigueur dans le pays d'installation.

1.2.2.4 Verrouiller l'appareil sur la patte d'accrochage

- Posez l'appareil incliné sur les supports S1.
- Faites pivoter l'appareil pour le poser sur les supports S2.
- Abaissez l'appareil sur la patte d'accrochage. Un clic vous indique que l'appareil est fixé et verrouillé.
- Pour déverrouiller l'appareil de la patte d'accrochage, munissez-vous d'un tournevis plat et poussez la languette (située en haut à gauche de la patte d'accrochage derrière l'appareil) vers le mur. Soulevez l'appareil tout en maintenant la languette avec le tournevis. Basculez-le en avant puis retirez-le des supports S1.

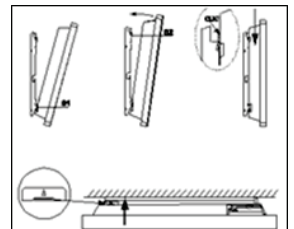

2. Fonctionnement

2.1 Le Boîtier de commande

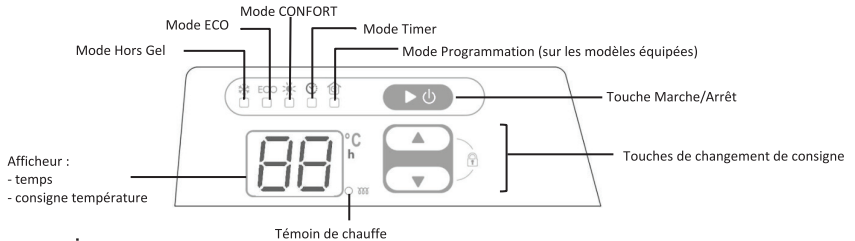

2.2 Prise en main

2.2.1 Mettre en marche/arrêt votre appareil

A la première mise sous tension, l'appareil est en mode Confort. Par défaut, la consigne Confort est à 19°C et la consigne ECO est à 16°C.

Pour allumer l'appareil, faites un appui sur la touche . Le dernier mode en cours s'affichera ainsi que la consigne associée.



Pour arrêter l'appareil, faites un appui long sur la touche .

2.2.2 Verrouillage des commandes

Pour éviter les manipulations intempestives de tiers, vous pouvez verrouiller les commandes en faisant un appui long et simultanément sur les touches . Pour déverrouiller les commandes, faites un appui long et simultanément sur les touches .

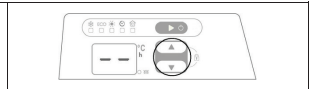

2.2.3 Choisir votre mode de chauffage

Pictogramme	Désignation	Quand utiliser ce mode
	Hors Gel	Lors d'une absence prolongée. La température Hors Gel est fixée à 7°C environ et ne peut être modifiée
	Eco	Permet de faire des économies. Température réglée par défaut 3°C en dessous de la température confort
	Confort	Permet de sélectionner la température confort souhaitée
	Timer	Vous permet de temporiser la mise en route ou l'arrêt du mode Confort
	PROG	(Valable seulement pour les versions équipées du Fil Pilote) Vous permet de programmer les modes Confort et Eco en fonction des périodes d'occupation de la pièce en connectant le fil pilote sur un programmeur

2.2.3.1 Le mode Hors Gel

Appuyez successivement sur la touche jusqu'à ce que le voyant sous le pictogramme s'allume. L'afficheur indique la consigne 7°C qui ne peut être modifiée.



2.2.3.2 Le mode ECO

Appuyez successivement sur la touche jusqu'à ce que le voyant sous le pictogramme ECO s'allume. L'afficheur rappelle alors la dernière valeur mémorisée de la consigne ECO associée. Vous pouvez la faire varier en appuyant sur les touches .
- la valeur mini = 12°C
- la valeur maxi = Confort -1°C
Après 5s d'inactivité, la température choisie est validée automatiquement. Ensuite, l'afficheur indique la température ambiante.

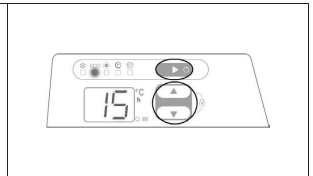

Nota : Par défaut la température ECO est de -3°C par rapport à la température Confort

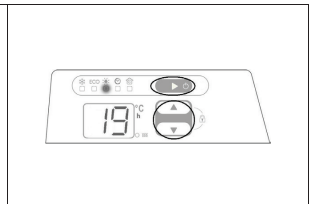

2.2.3.3 Le mode confort

Appuyez successivement sur la touche jusqu'à ce que le voyant sous le pictogramme s'allume. L'afficheur rappelle alors la dernière valeur mémorisée de la consigne Confort associée. Vous pouvez la faire varier en appuyant sur les touches dans la plage 13°C/28°C. Après 5s d'inactivité, la température choisie est validée automatiquement. Ensuite, l'afficheur indique la température ambiante. Si vous abaissez la consigne Confort en dessous de la consigne ECO, alors la consigne ECO baissera automatiquement de 1°C par rapport à la nouvelle consigne Confort.





2.2.3.4 Le mode Timer

- Le mode Timer vous permet de gérer vos temps d'absences et de présence.
- En mode Timer On, l'appareil passe en mode Confort au bout de la durée choisie (1 à 24 h).
- En mode Timer Off, l'appareil fonctionne en mode Confort puis s'arrête au bout de la durée choisie (1 à 24 h).



Appuyez successivement sur la touche  jusqu'à ce que le voyant sous le pictogramme  s'allume.

L'afficheur rappelle alors la dernière option mémorisée : « on » ou « oF » clignote. Vous pouvez modifier l'option en appuyant sur les touches .

Une fois l'option choisie, appuyez sur la touche  pour accéder à la durée de temporisation. Réglez alors la durée en heures en appuyant sur les touches .





2.2.3.5 Le mode PROG (option valable pour les appareils équipés du fil pilote)

Appuyez successivement sur la touche  jusqu'à ce que le voyant sous le pictogramme  s'allume. Le voyant sous le pictogramme ECO ou  s'allume également selon l'ordre reçu sur le fil pilote.

L'afficheur indique la consigne associée au mode en cours, ECO ou Confort, modifiable comme vu précédemment.



2.2.4 Etalonner votre appareil (pour faire correspondre la température réelle à la température affichée)

Faites un appui long et simultané sur les touches  et . L'afficheur présente la valeur de l'offset en cours (valeur 0.0°C par défaut). Appuyez sur les touches  par pas de 1°C pour faire varier la valeur (+3°C/-3°C).

Pour sortir de l'étalonnage, appuyez sur la touche .

L'affichage revient au mode en cours.

Nota : La sortie de l'étalonnage est automatique après 5s sans appui sur une touche.

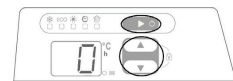

Nota : Dans le cas où l'appareil est débranché, les derniers réglages sont sauvegardés : mode/consignes/durée timer restante/valeur offset. L'appareil redémarre toujours en affichant le mode en cours, même si la coupure d'alimentation est intervenue pendant la phase d'étalonnage.

3. Conseil d'utilisation

Il est inutile de mettre l'appareil au maximum, la température de la pièce ne montera pas plus vite.

Si vous vous absentez pendant plusieurs heures, pensez à baisser la température. Absence de :

- moins de 2 heures, ne pas toucher aux réglages
- de 2 heures à 24 heures, utilisez le mode Timer
- plus de 24 heures ou l'été, utilisez le mode Hors Gel 

Si vous avez plusieurs appareils dans une pièce, laissez les fonctionner simultanément, vous aurez ainsi une température plus homogène tout en optimisant la consommation d'électricité. Cela est aussi valable pour une pièce inoccupée, il est intéressant de laisser l'appareil fonctionner sur un réglage plus faible que de l'éteindre complètement.

4. Entretien

Pour conserver les performances de l'appareil il est nécessaire environ deux fois par an d'effectuer à l'aide d'un aspirateur ou d'une brosse le dépoussiérage des grilles inférieure et supérieure de l'appareil. Tous les cinq ans, faire vérifier l'intérieur de l'appareil par un professionnel. En ambiance polluée, des salissures peuvent apparaître sur la grille de l'appareil. Ce phénomène est lié à la mauvaise qualité de l'air ambiant. Il est conseillé, dans ce cas, de vérifier la bonne aération de la pièce (ventilation, entrée d'air, etc...) et la propreté de l'air. Ces salissures ne justifient pas le remplacement sous garantie de l'appareil.

La carrosserie de l'appareil peut être nettoyée avec un chiffon humide, ne jamais utiliser de produits abrasifs.

5. En cas de problèmes

L'appareil ne chauffe pas : S'assurer que les disjoncteurs de l'installation sont enclenchés. Vérifier la température de l'air de la pièce. Pour les modèles équipés, vérifier que le programmeur est en mode CONFORT.

L'appareil chauffe tout le temps : vérifier que l'appareil n'est pas situé dans un courant d'air ou que le réglage de la température n'a pas été modifié.

L'appareil ne suit pas les ordres de programmation (modèle fil pilote) : S'assurer de la bonne utilisation de la centrale de programmation.

L'appareil est très chaud en surface : vérifiez que la puissance est adaptée à la surface de votre pièce (nous vous préconisons 100W / m²) et que l'appareil n'est pas placé dans un courant d'air qui perturberait sa régulation. Les appareils électroniques qui contiennent un microprocesseur peuvent être perturbés par certains parasites secteurs importants (Hors normes CE définissant le niveau de protection aux parasites). En cas de problèmes (thermostat bloqué...) couper l'alimentation de l'appareil (fusible, disjoncteur...) pendant environ 5 mn pour redémarrer l'appareil. Si le phénomène se reproduit fréquemment, faire contrôler l'alimentation par votre distributeur d'énergie.

6. Conditions de garantie

DOCUMENT à CONSERVER PAR L'UTILISATEUR

(Présenter le certificat uniquement en cas de réclamation)

- La durée de garantie est de 2 ans à compter de la date d'installation ou d'achat et ne saurait excéder 30 mois à partir de la date de fabrication en l'absence de justificatif.
- La garantie couvre l'échange ou la fourniture des pièces reconnues défectueuses à l'exclusion de tout dommage et intérêts.
- Les frais de main d'œuvre, de déplacement et de transport sont à la charge de l'utilisateur.
- Les détériorations provenant d'une installation non conforme, d'un réseau d'alimentation ne respectant pas les normes en vigueur, d'un usage anormal ou du non-respect des prescriptions de la dite notice ne sont pas couvertes par la garantie.
- Présenter le présent certificat uniquement en cas de réclamation auprès du distributeur ou de votre installateur, en y joignant votre facture d'achat.
- Les dispositions des présentes conditions de garantie ne sont pas exclusives du bénéfice au profit de l'acheteur, de la garantie légale pour défauts et vices cachés qui s'appliquent en tout état de cause dans les conditions des articles 1641 et suivants du code civil.
- Pour bénéficier de la garantie, **prendre contact avec votre installateur ou revendeur**. A défaut, contacter : ATL international : Tél. : (+33)146836000, Fax : (+33)146836001, 58 av Gén. Leclerc 92340 Bourg-la-Reine (France), qui vous indiquera la marche à suivre.

Type de l'appareil / Référence :	CACHET DU REVENDEUR
N° de série :	
Nom et adresse du client :	

	
Nominal power : 2500 W Nominal voltage : 230 V ~ Dimensions (l x h x t) : 952x450x78 mm Weight : 6,3 kg Color : White Made in Ukraine French Technology / Made By Atlantic Group	Ref : ----- Model : ----- Serial Number : ----- Date of manufacture : ----- Producer : Ukralantic Factory Number : -----

A Normes, labels de qualité

B Nom commercial

C Référence commercial

D Référence de fabrication

E N° de série

F N° de constructeur

Sur le côté gauche de l'appareil

Warning (EN)



Caution, hot surface. WARNING: Some parts of this product may become very hot and cause burns on contact. Special care must be taken if children and vulnerable adults are present.

- Children under 3 years must be kept away from this appliance, unless they are constantly supervised.
- This appliance is not designed for unsupervised children under 14, or by people of reduced physical, sensory or mental capacity, or those inexperienced or ignorant unless they have received prior instruction or supervision from someone responsible for their safety, about its use.
- Children under 14 must not play with the appliance, nor may they adjust or clean it, or carry out any maintenance work on it.
- This appliance may only be plugged in or connected by an authorised person, according to valid regulations and rules.
- The user manual for the appliance is available from the after-sales department, on the number shown on the warranty form included with this manual.



Caution: For safety reasons, and to avoid overheating, do not cover the heating appliance.



Appliances carrying this symbol must never be disposed of with household waste, but must be collected separately for recycling. At the end of their life, products must be collected and recycled according to local regulations and ordinances.



When an appliance is installed at a higher altitude, the air output temperature rises (around 10 °C per 1000 m rise in ground).

1. Installation

1.1 Installation rules

- This appliance has been designed to be installed in residential premises. Please consult your dealer if other circumstances apply.
- It must be installed in accordance with professional standards, and comply with the regulations in force in the country of installation.
- The appliances are class II,  and protected from water splashes, to IP 24. They may therefore be installed in volume 2 of shower rooms. It must be impossible for anyone using the shower or bath to reach the appliance's controls, however.
- Respect minimum distances to obstacles when positioning the appliance.

If the wall-coating in the room is laid over foam, there must be a wedge placed beneath the appliance's support bracket, of the same thickness as the foam, to maintain a free space behind the appliance so as not to interfere with its adjustment.

Do not install the appliance:

- In a draught that could affect its adjustment (beneath a centrally-controlled mechanical fan unit, etc.).
- Underneath a fixed mains socket.
- In volume 1 of bathrooms.
- Near curtains or any other flammable materials.

The air outlet grid and control unit must be visible at the top of the appliance.

1.2 Installing the appliance

1.2.1 Moveable version

- A moveable unit (appliances with plug and feet) must be placed on a horizontal surface.
- See the assembly instructions for the feet attachment kit.
- Do not use this heating appliance in small rooms, when people with limited mobility are present who cannot leave the room unaided, unless constant supervision is provided.
- Do not use the appliance if the power cable is damaged.
- Do not use this heating appliance near a bath, shower or swimming pool.

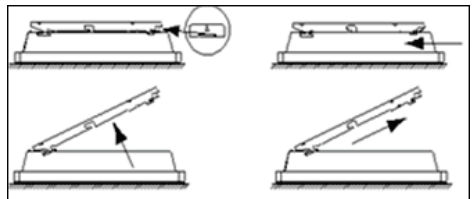
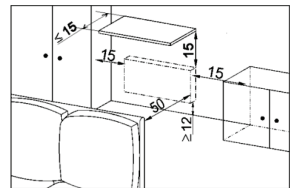
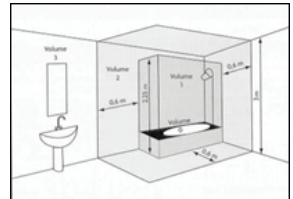

1.2.2 Fixed version

1.2.2.1 Release the appliance's latching bar

- We recommend you place the appliance flat on the ground.
- Use a screwdriver to raise the tongue of the fitting, carefully so as not to distort it.
- While keeping the tongue raised, push the latching bar downwards to release the latches at the top.
- Pivot the latching bar around the lower latches. Remove the latching bar.

1.2.2.2 Fix the latching bar in place

- Place the latching bar on the floor against the wall.
- Locate the drilling points A. These show you where the lower fastenings are.
- Lift the latching lug, aligning it with the drilling point A to locate the drilling points B. These show you where the upper fastenings are.
- Drill the four holes, and insert the plugs. If extra support is needed, use special plugs (e.g.: in plasterboard).

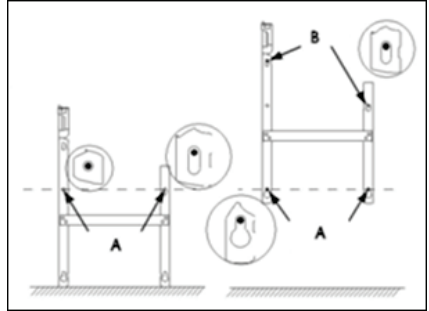

Position the latching bar and screw in place.

1.2.2.3 Connect the appliance

- The power supply to the appliance is 220-230V ~, 50Hz/60Hz.
- A 3-strand mains cable is used, connected via a junction box.
- In damp atmospheres, such as bathrooms and kitchens, the junction box must be located at least 25 cm from the floor.
- The appliance's power supply must be connected straight to the mains, after the all-pole cut-off, with a contact opening gap of at least 3mm with no intermediate switch.
- **The appliance must not be earthed.**
- **Do not connect the pilot wire (black) to earth.**

If a controller or controlled appliance is protected by a 30mA breaker (e.g.: bathroom) the pilot wire power supply must be protected on this breaker.

Command received	No signal	Full AC U=220-230V ~	Negative half-AC -U/2	Positive half-AC +U/2
Oscilloscope Ref / neutral				
Mode applied	COMFORT	ECO	FROST-FREE	NO HEAT LOAD SHEDDING

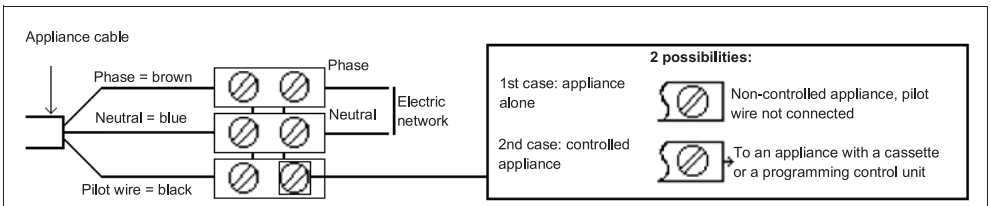

1.2.2.4 Lock the appliance onto latching bar

- Place the appliance at an angle on the supports S1.
- Pivot the appliance to place it on the supports S2.
- Lower the appliance onto latching bar. The appliance clicks in place, showing it is fixed and latched.
- To release the appliance from the latching bar, use a flat-head screwdriver and push the tongue (top left of the latching bar behind the appliance) towards the wall. Lift the appliance while holding the tongue with the screwdriver. Swing it forward then lift it off the supports S1.

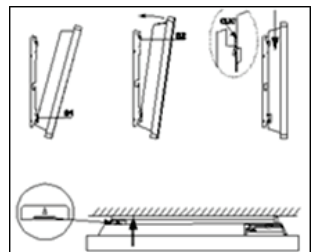

2. Operation

2.1 Control unit

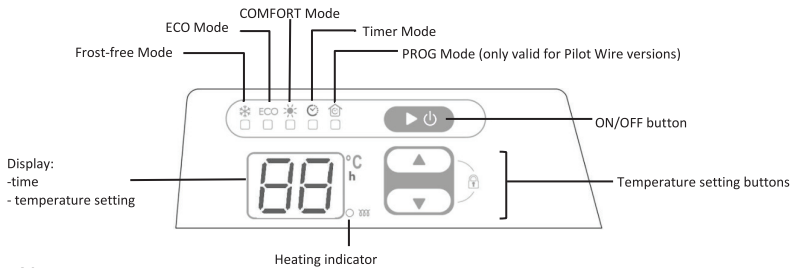

2.2 How to use

2.2.1 Start/stop your appliance

The first time it is powered up, the appliance is in Comfort mode. The default Comfort setting is 19°C and the ECO setting is 16°C.

Press ►/⏻ to turn on the appliance
The last mode used will be displayed, along with its setting.
Give a long press on ►/⏻ to turn off the appliance



2.2.2 Locking controls

You can lock the controls with a long pressure simultaneously on the ⬆️ buttons to prevent unauthorised people from altering them.
Give a long press on the ⬆️ buttons simultaneously to release the controls.

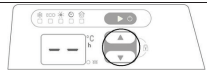

2.2.3 Choose the heating mode

Pictogram	Description	When to use this mode
	Frost-free	When you are away for a long period. The frost-free temperature is set to around 7°C and cannot be changed
	Eco	Energy-saving. Default temperature 3°C below the comfort temperature
	Comfort	Used to select the preferred comfort temperature
	Timer	Lets you set a timer to start or stop Comfort mode
	PROG	(Only valid for Pilot Wire versions) Lets you programme Comfort and Eco modes for when the room is occupied, by connecting the pilot wire to a programmer.

2.2.3.1 Frost-free mode

Press the ►/⏻ button repeatedly until the indicator below the pictogram ❄️ lights up.
The display then shows the 7°C setting, which cannot be changed.



2.2.3.2 ECO mode

Press the ►/⏻ button repeatedly until the indicator below the ECO pictogram lights up.
The display remembers the last value stored for the associated ECO setting. You can change it by pressing: ⬆️

- min value = 12°C
- max value = Comfort -1°C

After 5s with no activity, the selected temperature is automatically validated. The display then shows the ambient temperature.

Note: The default ECO temperature is 3°C below Comfort temperature



2.2.3.3 Comfort mode

Press the ►/⏻ button repeatedly until the indicator below the pictogram ☀️ lights up.

The display remembers the last value stored for the associated Comfort setting. You can change it by pressing ⬆️ in the range 13°C/28°C. After 5s with no activity, the selected temperature is automatically validated. The display then shows the ambient temperature.

If you reduce the Comfort setting below the ECO setting, the latter then automatically drops by 1°C below the new Comfort setting.



2.2.3.4 Timer mode

- Timer mode lets you control the times you are absent or present in the premises.
- In Timer On, the appliance goes to Comfort mode after the selected period (1 to 24 hours).
- In Timer Off, the appliance operates in Comfort mode then shuts off after the selected period (1 to 24 hours).

Press the ►/⏸ button repeatedly until the indicator below the pictogram ☀ lights up.

The display remembers the last option stored: "on" or "off" flashes. You can change the option by pressing: ▼.

Once the option is selected, press ►/⏸ to open the timer duration. Set the period in hours by pressing ▼.



2.2.3.5 PROG mode (option valid for appliances with pilot wire)

Press the ►/⏸ button repeatedly until the indicator below the pictogram ☀ lights up.

The indicator beneath the ECO pictogram or ☀ also lights up, according to the command received on the pilot wire.

The display shows the setting for the current mode, ECO or Comfort that can be changed as shown above.



2.2.4 Calibrate your appliance (to match the actual temperature to the temperature displayed)

Press and hold buttons ▲ and ►/⏸ together.

The display shows the current offset value (default 0.0°C).

Press ▲ in 1°C steps to change the value (+3°C/-3°C).

To quit calibration, press the button ►/⏸.

The display returns to the current mode.

Note: If no button is pressed for 5s or more, it quits calibration mode automatically.

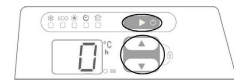

Note: If the appliance is disconnected, the last settings are saved: The appliance always restarts to display the current mode, even if the power cut occurs during the calibration phase.

3 **Advice for users**

It is no good putting the appliance at its maximum setting, the room temperature will not increase any faster.

If you are out for several hours, consider lowering the temperature. Absent for:

- less than 2 hours, do not touch the settings.
- from 2 to 24 hours, use Timer mode
- over 24 hours or in the summer, use frost-free mode ❄

If you have several appliances in one room, let them operate together, so you have a more uniform temperature while optimising power consumption. This also applies to an empty room, where it is better to let the appliance run at a lower setting, rather than turn it off completely.

4 **Maintenance**

In order to maintain the performance of the appliance, you should use a vacuum cleaner or brush twice a year to remove the dust from the upper and lower grids. Every five years, a maintenance engineer should check the inside of the appliance. In a polluted atmosphere, dirty marks could appear on the appliance's grille. This is because of the poor quality of the ambient air. In this case, it is advisable to check that the room is properly ventilated (fan, air intake, etc.) and that the air is clean. Such dirty marks are no reason to have the appliance replaced under the terms of the warranty.

The casing of the appliance can be cleaned with a damp cloth, do not use abrasive products.

5 **In case of problems**

The appliance is not heating: Check that the installation circuit-breakers are engaged. Check the room air temperature. For models fitted with a programmer, check it is in COMFORT mode.

The appliance is constantly heating: check the appliance is not in a draught, or whether the temperature setting has been changed.

The appliance does not follow the programmed commands (pilot wire model): Check that the programming unit is being properly used.

The surface of the appliance is very hot: check the power is correct for the surface area of your room (we recommend 100W / m²) and the appliance is not in a draught that would affect its setting.

Electronic appliances with a microprocessor could be affected by some serious mains disturbances (not compliant with CE regulations defining interference protection levels). If there are any problems (thermostat jammed, etc.) cut the appliance power supply (fuse, circuit-breaker, etc.) then restart the appliance after 5 mins.

If the problem often recurs check the power supply from your energy provider.



6 Warranty conditions

DOCUMENT to be RETAINED BY USER

(Present the certificate only when making a claim)

- The warranty is for 2 years from the date of installation or purchase, and may not be longer than 30 months from the date of manufacture if there is no supporting documentation.
- The warranty covers exchange or supply of parts found to be faulty, excluding any damages and interest payments.
- The user meets labour, travel and transport costs.
- Deterioration caused by incorrect installation, a power supply that does not comply with current regulations, abnormal use or failure to complete with the provisions of the said manual is not covered by the warranty.
- Submit this certificate only if there is a claim on the distributor or your installer, attaching your purchase receipt.
- The provisions of this warranty do not exclude the purchaser's enjoyment of the legal warranty against defects and hidden faults that apply in all cases under the terms of articles 1641 ff of the Civil Code.
- To claim under guarantee, **contact your installer or dealer**. If necessary, contact: ATL International Tel: (+33)146836000, Fax: (+33)146836001, 58 av Gén. Leclerc 92340 Bourg-la-Reine (France), who will inform you of what you should do.

Type / Reference:		STAMP DEALER
Serial number:		
Name and address of customer:		

		
Nominal power : 2500 W Nominal voltage : 230 V ~ Dimensions (l x h x t): 952x450x78 mm Weight: 6,3 kg Color: White Made in Ukraine French Technology / Made By Atlantic Group	Ref : ----- Model : ----- Serial Number : ----- Date of manufacture : ----- Producer : Ukrallantic Factory Number : -----	A Norms, quality labels B Commercial name C Commercial reference D Manufacturing reference E Serial no. F Manufacturer's no.

On the left side of the appliance

Ważne zabezpieczenia (PL)



UWAGA: Gorąca powierzchnia. UWAGA: Niektóre części urządzenia mogą się rozgrzać do bardzo wysokiej temperatury i spowodować oparzenia. Należy zwrócić szczególną uwagę na urządzenie w obecności dzieci i osób łatwo ulegających zranieniom.

- Należy chronić urządzenie przed dziećmi poniżej 3 lat, chyba że pozostają pod stałą opieką.
- Urządzenie nie jest przeznaczone do stosowania przez dzieci poniżej 14 lat lub przez osoby, których zdolności fizyczne, czuciowe lub umysłowe są ograniczone, lub które nie mają doświadczenia lub znajomości obsługi urządzenia, chyba że zostały wcześniej poinstruowane przez osoby odpowiedzialne za ich bezpieczeństwo.
- Dzieci poniżej 14 lat nie powinny się bawić urządzeniem, ani też regulować, czyścić i wykonywać jęg konserwacji.
- Urządzenie powinno być włączane lub podłączane zgodnie z obowiązującymi zasadami i normami, wyłącznie przez osoby upoważnione.
- Instrukcja obsługi urządzenia jest dostępna w dziale obsługi posprzedażnej, kontakt pod numerem wskazanym w karcie gwarancyjnej dołączonej do niniejszej instrukcji obsługi.



Ostrzeżenie: Aby uniknąć przegrzania oraz ze względów bezpieczeństwa, nie należy przykrywać urządzenia grzewczego.



Urządzenia opatrzone takim symbolem nie powinny być usuwane z odpadami komunalnymi lecz zbierane oddzielnie i poddawane utylizacji. Zbieranie i utylizacja produktów po upływie okresu żywotności powinny być wykonywane zgodnie z miejscowymi rozporządzeniami i ustawami.



Zainstalowanie urządzenia na wysokości spowoduje podniesienie temperatury wyjściowej powietrza (rzędu 10 °C na 1000 m różnicy wysokości).

1. Montaż

1.1 Zasada montażu

- Urządzenie zostało zaprojektowane do montażu w pomieszczeniach mieszkalnych. W każdym innym przypadku, należy się konsultować z dostawcą.
- Montaż powinien być wykonany zgodnie z zasadami sztuki oraz wymaganiami obowiązujących norm w kraju montażu.
- Urządzenie jest klasy II  i zabezpieczone przed bryzgami wody (stopień ochrony IP 24). Może być zatem montowane w strefie 2 łazienek. Jednakże elementy sterownicze urządzenia powinny znajdować się poza zasięgiem osoby będącej w wannie lub pod prysznicem.
- Wybierając miejsce montażu, należy zachować minimalne odległości od mebli.
- Jeśli w pomieszczeniu znajduje się tworzywo piankowe z wykładziną ścienną, na stelażu należy umieścić podkładkę o grubości odpowiadającej grubości tego tworzywa celem zapewnienia wolnego miejsca z tyłu urządzenia, aby nie zakłócać sterowania urządzeniem.

Nie należy montować urządzenia:

- w przeciągach, które mogłyby zakłócać sterowanie urządzeniem (pod centralną wentylacją mechaniczną, itp...).
- pod stałym gniazdkiem.
- W strefie 1 łazienek.
- W pobliżu zasłon lub innych materiałów palnych.
- Kratka wylotu powietrza i skrzynka sterownicza powinny być widoczne w górnej części urządzenia.

1.2 Jak montować urządzenie ?

1.2.1 Wersja przenośna

- W przypadku stosowania wersji przenośnej (urządzenia z gniazdkiem i stopy), urządzenie powinno być ustawione na powierzchni poziomej.
- Postępować zgodnie z instrukcją montażu nóżek.
- Nie należy używać urządzenia grzewczego w pomieszczeniach o ograniczonych wymiarach, zajmowanych przez osoby niezdolne do samodzielnego opuszczenia pomieszczeń, chyba że mają one zapewniony stały nadzór.
- Nie należy używać urządzenia w przypadku uszkodzenia kabla zasilania.
- Nie należy używać urządzenia grzewczego w pobliżu wanny, prysznicy lub basenu.

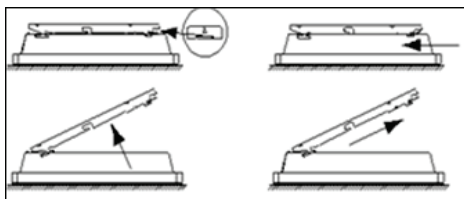
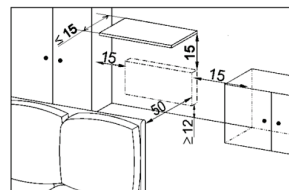
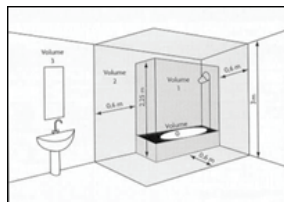

1.2.2 Wersja stała

1.2.2.1 Odblokowanie łapy mocującej urządzenie

- Zaleca się postawić urządzenie w pozycji stojącej na podłodze.
- Posługując się wkrętakiem płaskim, podnieść języczek uważając, aby go nie uszkodzić.
- Trzymając podniesiony języczek, włożyć łapę mocującą do dolnej części urządzenia w celu odblokowania zacze­pów górnych.
- Obrócić łapę mocującą wokół zacze­pów dolnych. Wysunąć łapę mocującą.

1.2.2.2 Zamocowanie łapy mocującej

- Ustawić łapę mocującą na podłodze i oprzeć ją o ścianę.
- Wyznaczyć punkty wiercenia otworów A. Punkty te wyznaczą położenie mocowań dolnych.
- Podnieść łapę mocującą ustawiając ją tak, aby pokryła się z punktem mocowania A w celu wyznaczenia punktów wiercenia otworów B. Punkty te wyznaczą położenie mocowań górnych.
- Wywiercić 4 otwory i zamontować kolki. W przypadku specjalnych wykładzin ściennych, stosować odpowiednio dostosowane kolki (np. : płyta gipsowa).
- Ustawić i zamocować łapę mocującą.

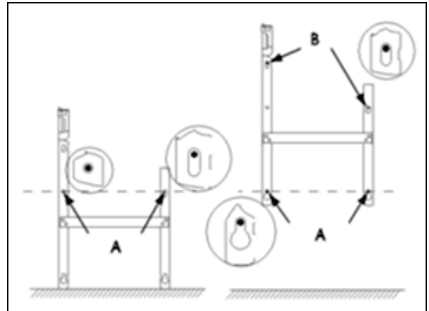

1.2.2.3 Podłączenie urządzenia

- Napięcie zasilania urządzenia: 220-230V ~, 50Hz/60Hz
- Do podłączenia urządzenia do sieci należy użyć kabla 3 żyłowego i puszki połączeniowej. W pomieszczeniach wilgotnych, typu łazienki i kuchni, puszka połączeniowa powinna być zainstalowana na wysokości co najmniej 25 cm od podłogi.
- Urządzenie powinno być zasilane bezpośrednio z sieci z za wyłącznika jednobiegunowego o minimalnym odstępie między stykami wynoszącym 3 mm, bez stosowania dodatkowego wyłącznika.

- Uziemienie jest niedopuszczalne.

- Zabrania się podłączania przewodu sterującego (przewód czarny) do masy.

Jeśli urządzenie sterujące lub sterowane jest zabezpieczone wyłącznikiem różnicowo-prądowym 30mA (np. łazienka), należy koniecznie zabezpieczyć zasilanie przewodu sterującego na tym wyłączniku różnicowo- prądowym.

Odebrane polecenie	Brak sygnału	Prąd wyprostowany całkowity $U=220-230V \sim$	Prąd jednopółokwowy ujemny $-U/2$	Prąd jednopółokwowy dodatni $+U/2$
Oscyloskop Ozn./zero	—			
Uzyskany tryb	KOMFORT	ECO	PRZECIWMROZOWY	WYŁĄCZENIE OGREWANIA PRZEZ STEROWANIE ZASILANIEM

kabel zasilający
urządzenia

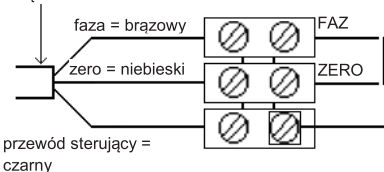

2 możliwości:

1-szy przypadek :
urządzenie pojedyncze



Urządzenie niesterowane
Przewód sterujący nie
podłączony

2-gi przypadek :
urządzenie sterowane



do urządzenia z kasetą lub
centrałką programowania

1.2.2.4 Blokada urządzenia na łapie mocującej

- Ustawić urządzenie na stelażu S1.
- Obrócić urządzenie w celu ustawienia go na stelażu S2.
- Opuścić urządzenie na łapie mocującej. Kliknięcie będzie oznaczać, że urządzenie jest zamocowane i zablokowane.
- Aby odblokować urządzenie z łapy mocującej, dosunąć języczek (znajdujący się z lewej górnej strony łapy mocującej, z tyłu urządzenia). Unieść urządzenie podtrzymując języczek przy pomocy wkrętaka. Wsunąć do przodu i zdjąć ze stelażu S1.

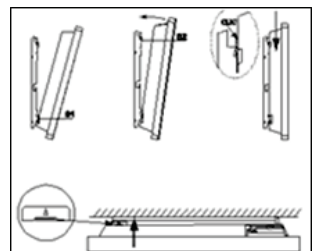

2. Działanie

2.1 Skrzynka sterownicza

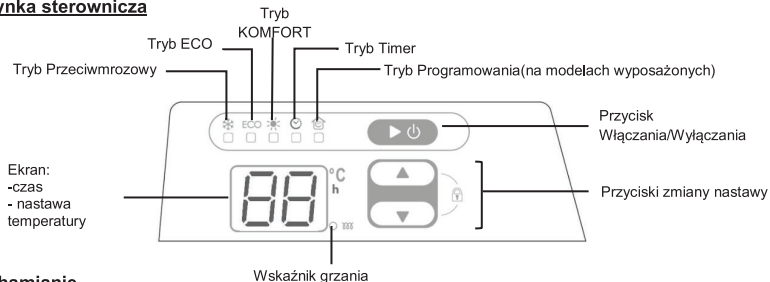

2.2 Uruchamianie

2.2.1 Włączanie/wyłączanie urządzenia

Podczas pierwszego podłączenia do napięcia, urządzenie znajduje się w trybie Komfort. Temperatura zadana fabrycznie dla tego trybu wynosi 19°C, zaś dla trybu ECO: 16°C.

Aby włączyć urządzenie, należy wcisnąć przycisk . Wyświetli się ostatni aktualny tryb jak również odpowiadająca mu nastawa temperatury. W celu wyłączenia urządzenia, wcisnąć i przytrzymać wciśnięty przycisk .



2.2.2 Blokowanie poleceń

Aby uniknąć niepożądanego manipulowania urządzeniem przez osoby trzecie, istnieje możliwość zablokowania poleceń wciskając równocześnie i przytrzymać wciśnięte przyciski . W celu dezaktywacji blokady poleceń, wcisnąć równocześnie i przytrzymać wciśnięte przyciski .

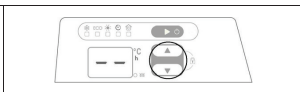

2.2.3 Jak wybrać tryb ogrzewania

Piktogram	Nazwa	Kiedy używać trybu
	Przeciwzmrozy	Podczas dłuższej nieobecności. Temperatura przeciwzmroza jest ustalona na około 7°C i nie może być zmieniona
ECO	Eco	Umożliwia oszczędne ogrzewanie. Temperatura ustawiona fabrycznie jest o 3°C niższa od temperatury komfortowej
	Komfort	Umożliwia wybór żądanej temperatury komfortowej
	Timer	Umożliwia opóźnienie włączenia lub wyłączenia trybu Komfort
	PROG	(Dostępny tylko dla wersji wyposażonych w przewód sterujący). Umożliwia programowanie trybów Komfort i ECO w zależności od godzin przebywania w pomieszczeniach poprzez podłączenie przewodu sterującego do sterownika

2.2.3.1 Tryb Przemrozmowy

Wcisnąć przycisk do momentu zaświecenia się lampki kontrolnej pod ikoną . Na ekranie pojawia się ustalona temperatura 7°C, która nie może być zmieniona.



2.2.3.2 Tryb ECO

Wcisnąć przycisk do momentu zaświecenia się lampki kontrolnej pod ikoną ECO. Na ekranie pojawia się ostatnia zapamiętana temperatura trybu ECO, którą można zmieniać wciskając przyciski: .
- minimalna wartość temperatury = 12°C
- maksymalna wartość temperatury = Komfort - 1°C
Po 5s bez manipulowania, wybrana temperatura zostaje automatycznie zatwierdzona. Następnie, na ekranie wyświetli się temperatura otoczenia.

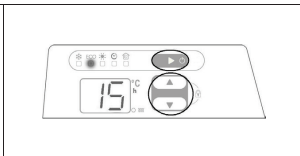

Uwaga: Ustawiona fabrycznie temperatura ECO jest o 3°C niższa od temperatury trybu Komfort



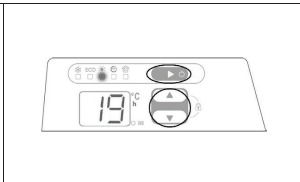

2.2.3.3 Tryb Komfort

Wcisnąć przycisk do momentu zaświecenia się lampki kontrolnej pod ikoną . Na ekranie pojawia się ostatnia zapamiętana temperatura trybu Komfort, którą można zmieniać naciskając na przyciski w przedziale temperatury 13°C/28°C. Po 5s bez manipulowania, wybrana temperatura zostaje automatycznie zatwierdzona. Następnie, na ekranie wyświetli się temperatura otoczenia. Jeśli zadana temperatura trybu Komfort będzie niższa od temperatury trybu ECO, temperatura ECO obniży się automatycznie o 1°C względem nowej zadanej temperatury Komfort.



2.2.3.4 Tryb Timer

- Tryb Timer umożliwia ustawianie temperatury na czas nieobecności i obecności w pomieszczeniach.
- W trybie Timer On, urządzenie przechodzi do trybu Komfort po zadanym okresie czasu (1 do 24 godz.).
- W trybie Timer Off, urządzenie funkcjonuje w trybie Komfort, a następnie wyłącza się po zadanym okresie czasu (1 do 24 godz.).

Wcisnąć przycisk  do momentu zaświecenia się lampki kontrolnej pod ikoną . Na ekranie pojawia się i miga ostatnia zapamiętana opcja: «ON» lub «OF». Możliwa jest zmiana opcji poprzez wciśnięcie przycisków . Po wybraniu opcji, wcisnąć przycisk  w celu uzyskania dostępu do czasu zadziałania. Ustawić czas zadziałania w godzinach wciskając przyciski .



2.2.3.5 Tryb PROG (opcja dotyczy urządzeń wyposażonych w przewód sterujący)



Wcisnąć przycisk  zaświeci się lampka kontrolna pod ikoną .

Lampka kontrolna pod ikoną  zaświeci się również po otrzymaniu polecenia na przewodzie sterującym.

Na ekranie wyświetli się nastawa temperatury odpowiadająca aktualnemu trybowi, ECO lub Komfort, którą można zmieniać jak podano powyżej.



2.2.4 Wzorcowanie urządzenia (aby temperatura rzeczywista była zgodna z temperaturą wyświetlaną na ekranie)

Wcisnąć równocześnie przyciski  i  przytrzymać je dłużej wciśnięte.

Na ekranie pojawia się aktualna wartość offset (wartość domyślna 0,0°C).

Wcisnąć przyciski  skokowo co 1°C w celu zmiany wartości temperatury (+3°C/-3°C).

Aby wyjść z opcji wzorcowania, wcisnąć przycisk .

Ekran wraca do trybu bieżącego.

Uwaga: Wyjście z opcji wzorcowania nastąpi automatycznie, jeśli w ciągu 5s nie zostanie wciśnięty żaden przycisk.

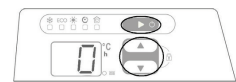

Uwaga: Jeśli urządzenie zostanie wyłączone, ostatnie ustawienia będą zachowane: tryb/nastawa/pozostały czas timer/wartość offset. Urządzenie włącza się ponownie wyświetlając aktualny tryb, nawet jeśli przerwa w zasilaniu nastąpiła w fazie wzorcowania.

3. Wskazówki podczas stosowania

Nie ma potrzeby włączania urządzenia na maksimum, temperatura w pomieszczeniu nie wzrośnie szybko.

W przypadku kilkugodzinnej nieobecności, należy pomyśleć o obniżeniu temperatury. Nieobecność przez okres:

- krótszy niż 2 godziny – nie należy zmieniać ustawień - od 2 godzin do 24 godzin – należy użyć trybu Timer - dłuższy niż 24 godziny lub w okresie letnim – użyć trybu Przeciwmrzowego . Jeśli w jednym po mieszczeniu znajduje się kilka urządzeń, powinny one funkcjonować równocześnie, w ten sposób uzyskacie Państwo równomierną temperaturę przy optymalnym zużyciu energii elektrycznej. Dotyczy to również pomieszczeń niezamieszkałych, w takim przypadku lepiej jest pozostawić urządzenie włączone na najniższych ustawieniach niż wyłączać je całkowicie.

4. Konserwacja

Aby zachować parametry urządzenia, konieczne jest wykonanie odkurzania kratki dolnych i górnych urządzenia mniej więcej dwa razy w roku za pomocą odkurzacza lub szczotki. Co pięć lat, wnętrze urządzenia powinno być sprawdzone przez specjalistę. W zanieczyszczonym otoczeniu na kratce urządzenia mogą się pojawić zanieczyszczenia. Takie zjawisko jest związane ze złą jakością powietrza otoczenia. Zaleca się wtedy sprawdzenie wietrzenia pomieszczenia (wentylacja, wejście powietrza, itp...) oraz czystości powietrza. Zanieczyszczenia nie dają podstaw do wymiany urządzenia w ramach gwarancji. Obudowa urządzenia może być czyszczona przy użyciu wilgotnej szmatki, nigdy nie należy stosować produktów ściernych.

5. W razie wystąpienia problemu

Urządzenie nie grzeje: Upewnić się, czy wyłączniki instalacji są włączone. Sprawdzić temperaturę powietrza w pomieszczeniu. W przypadku modeli wyposażonych, sprawdzić czy programator znajduje się w trybie KOMFORT.

Urządzenie grzeje cały czas: Sprawdzić, czy urządzenie nie znajduje się w przeciągu lub czy nie zmieniono ustawień temperatury.

Urządzenie nie wypełnia poleceń pochodzących z programowania (model z przewodem sterującym): Upewnić się, czy centralka sterowania została prawidłowo zastosowana.

Powierzchnia urządzenia jest bardzo gorąca: Sprawdzić, czy moc urządzenia jest dostosowana do kubatury pomieszczenia (zaleca się 100W / m²) i czy nie znajduje się ono w przeciągu zakłócającym jego regulację.

Urządzenia elektroniczne wyposażone w mikroprocesor mogą ulegać poważnym zakłóceniom sieciowym (przekraczającym normy UE określające poziom zabezpieczenia przed zakłóceniami). W przypadku problemów (zabłokowany termostat...), wyłączyć zasilanie urządzenia (bezpiecznik, wyłącznik...) na około 5 min., a następnie ponownie uruchomić urządzenie. Jeśli takie zjawisko pojawia się często, należy sprawdzić zasilanie przez dystrybutora energii elektrycznej.

6. Warunki gwarancji

DOKUMENT POWINIEN BYĆ ZACHOWANY PRZEZ UŻYTKOWNIKA

(Przedstawić niniejszy dokument wyłącznie w przypadku reklamacji)

- Okres gwarancji wynosi 2 lat licząc od daty montażu lub zakupu urządzenia i nie przekracza 30 miesięcy od daty produkcji w przypadku utraty dokumentu dowodowego.
- Gwarancja obejmuje wymianę lub dostawę części uznanych za wadliwe z wyłączeniem jakiegokolwiek odszkodowania.
- Koszty robocizny, przejazdów i transportu pokrywa użytkownik.
- Gwarancja nie obejmuje uszkodzeń wynikających z niewłaściwego montażu, sieci zasilającej nie spełniającej wymagań obowiązujących norm, niewłaściwego używania lub nieprzestrzegania zaleceń niniejszej instrukcji.
- Należy przedstawić niniejszy dokument dostawcy lub instalatorowi, wyłącznie w przypadku reklamacji, dołączając fakturę zakupu.
- Postanowienia niniejszych warunków gwarancji nie wyłączają możliwości skorzystania przez kupującego z gwarancji ustawowej w zakresie usterek i wad ukrytych mających zastosowanie w przepisach artykułu 1641 i kolejnych kodeksu postępowania cywilnego.
- Aby skorzystać z praw przysługujących na gwarancji, **skontaktować się z instalatorem lub sklepem**. W razie potrzeby skontaktować się z ATL International tel: (+33)146836000, faks: (+33)146836001, 58 av Gén. Leclerc 92340 Bourg-la-Reine (Francja), gdzie uzyskają Państwo informacje na temat dalszego postępowania.

Typ / Nr identyfikacyjny:		PIECZĄTKA SKLEPU
Numer seryjny:		
Nazwisko i adres klienta:		

					
Nominal power :	2500 W	Ref :	----		
Nominal voltage :	230 V ~	Model :	----		
Dimensions (l x h x t):	952x450x78 mm	Serial Number	----		
Weight:	6,3 kg	Date of manufacture :	----		
Color:	White	Producer :	Ukratlantic		
Made in Ukraine		Factory Number :	----		
French Technology /	Made By Atlantec Group				

Z lewej strony urządzenia

- A Normy, znaki jakości
- B Nazwa handlowa
- C Kod handlowy
- D Oznaczenie producenta
- E Nr seryjny
- F Nr producen2nd case: controlled appliance

Внимание (BG)



Внимание, повърхност с висока температура! ВНИМАНИЕ: Някои части на уреда могат да се нагреят до много висока температура и да причинят изгаряния. Препоръчва се използването на предпазни мерки при присъствие на деца и възрастни хора с проблеми.

- Деца под 3 годишна възраст трябва да бъдат държани на разстояние от уреда, освен ако не са с придружител.
- Този уред не е предназначен за употреба от деца под 14 годишна възраст без придружител, хора с нарушени физически, сетивни или психически нарушения, или от хора без нужните знания, освен ако не са предварително инструктирани и надзирани от лице, отговорно за тяхната безопасност.
- Деца под 14 годишна възраст не трябва да бъдат оставяни да си играят с уреда, да го почистват или да извършват каквато и да било дейност по неговата поддръжка.
- Този уред може да бъде включен или свързан само от оторизиран специалист, при стриктно спазване на действащите изисквания и правила.



Внимание: От съображения за сигурност и за да избегнете прегряване, не покривайте отоплителния уред.



Уредите, маркирани с този символ, трябва да бъдат събирани разделно за рециклиране. В края на жизнения си цикъл, продуктите трябва да бъдат събирани и рециклирани, в съответствие с действащите норми.



Когато уредът е монтиран на по-голяма надморска височина, температурата на изходящия въздух се повишава (около 10 ° C на 1000 m увеличение на височината).

1. Монтаж

1.1 Инструкции за монтаж

- Този уред е предназначен за монтаж в жилищни помещения. В други случаи, моля свържете се с Вашия дистрибутор. Монтажът трябва да бъде извършен в съответствие с актуално действащите стандарти в страната на приложение. Уредът е клас 2 на изолация и има степен на защита срещу водни пръски IP24. Той трябва да бъде монтиран на такова място, че да бъде недостъпен за лица, намиращи се във ваната или под душа.
- Трябва да бъдат спазени минималните отстояния на уреда от пода или от други предмети.

При наличие на изолационна пяна по стената е необходимо поставянето на разделител с дебелината на пяната под стойката на конвектора. Това осигурява свободно място зад панела на уреда и предпазва от нарушения в настройките.

Не инсталирайте уреда:

- на място, което може да окаже влияние върху управлението му (под централна вентилационна система и т.н.)
- под лустър-клема
- в зона 1 на банята.
- в близост до завеси или други лесновъзпламеними материали.
- Ламелите за изходящия въздух и таблото за управление трябва да са в горната част на уреда.

1.2 Монтаж на уреда

1.2.1 Подвижен вариант

- Подвижният вариант (уреди с щепсел и комплект крачета за подов монтаж) трябва да бъде поставен на хоризонтална повърхност.
- Вижете инструкциите, прикрепени към комплекта крачета за подов монтаж.
- Не използвайте уреда в малки помещения при присъствие на хора с нарушени двигателни възможности, които не могат да излязат сами, освен при наличие на постоянен придружител.
- Не използвайте уреда, ако захранващият кабел е повреден.
- Не използвайте уреда в близост до вана, душ или плувен басейн.

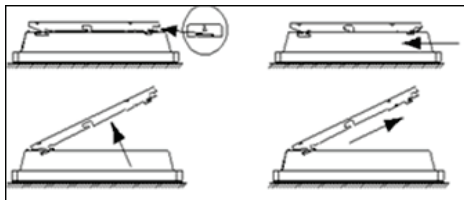
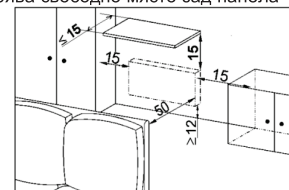
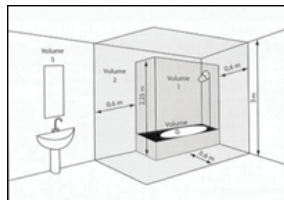

1.2.2 Фиксирана версия

1.2.2.1 Свалете рамката за монтаж на стена

- Препоръчваме да поставите уреда с лице към пода, като внимавате покритието му да бъде защитено от драскотини.

- С помощта на плоска отвертка повдигнете палчето, като внимавате да не го огънете.

Докато палчето е повдигнато, натиснете стойката надолу, за да освободите горните скоби.

- Завъртете стойката надолу, за да я освободите от долните скоби. Махнете стойката.

1.2.2.2 Монтиране на рамката за стена

Поставете стойката за стена на пода до стената.

- Отбележете мястото за отворите А. Те показват мястото на долното захващане.

- Поставете стойката, като спазвате отворите А, за да отбележите местата на отворите В. Те показват мястото на горното захващане.

- Пробийте четирите отвора и поставете дюбели, когато материалът е специфичен (гипскартон и т.н.).

Поставете стойката и я закрепете с винтове..

1.2.2.3 Свързване на уреда към електрическата мрежа

- Захранването трябва да бъде 220-230V ~, 50Hz/60Hz

- За свързването на уреда се използва 3-жилен кабел, посредством лустер- клемма. Във влажни помещения като бани и кухни, лустер-клеммата трябва да бъде монтирана на минимум 25см. от пода.

- Захранването на уреда трябва да бъде свързано директно към електрическата мрежа, след двуполушен прекъсвач с контактен отвор минимум 3мм.

- **Уредът не трябва да се заземява.**

- **Не свързвайте черния кабел към „земя”**

Ако контролиращо или контролирано устройство са защитени с прекъсвач 30mA (напр. в баня) захранването на пилотния кабел трябва да е защитено с този прекъсвач.

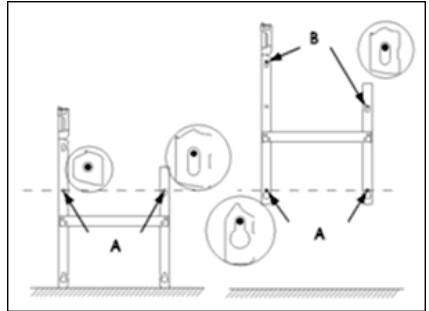

получена команда	Няма сигнал	Цялостно AC U=220-230V ~	Отрицателна част- AC -U/2	Положителна част-AC +U/2
Осцилоскоп Реф / неутрално	—			
Режим на работа	COMFORT	ECO	Против замръзване	NO HEAT LOAD SHEDDING



1.2.2.4 Закрепване на уреда на рамката за стена

Поставете уреда върху скобите S1 в леко наклонено положение.

Исправете уреда, така че да се закрепи на скоби S2.

- Леко натиснете уреда върху стойката за стена. Ще чуете леко щракване, което показва, че уредът е здраво закрепен на място.

- За да свалите уреда от стойката за стена, вземете плоска отвертка и натиснете палчето (намиращо се в горния ляв ъгъл на стойката зад уреда) към стената. Повдигнете уреда, като държите палчето с отвертката. Наклонете уреда напред и го откачете от скобите S1.

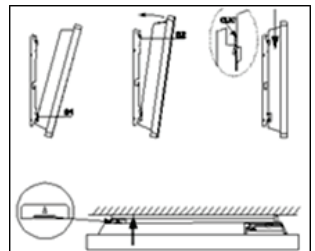

2. Działanie

2.1 Управление

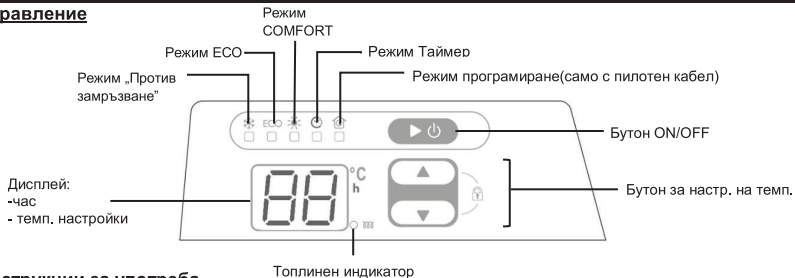

2.2 Инструкции за употреба

2.2.1 Включване/Изключване на уреда

При първоначално включване, уредът е в режим Комфорт. Зададената температура в режим Комфорт е 19°C, а в режим ECO 16°C.

Натиснете ►/⏻, за да включите уреда. Последният използван режим ще бъде показан, заедно със зададените му настройки. Натиснете продължително ►/⏻, за да изключите уреда.



2.2.2 Заклучване на бутоните за управление

Можете да заключите бутоните за управление, като натиснете едновременно и продължително ▲, за да предотварите промяна на настройките от неоторизирани лица. Натиснете продължително бутоните ▼ едновременно, за да отключите бутоните за управление.



2.2.3 Избор на режим отопление

Пиктограм	Описание	Кога да използваме този режим
	Против замръзване	Когато отсъствате продължително време, темп. в режим „Против замръзване“ е настроена на около 7°C и не може да бъде променена
	Еко	Енергоспестяващ. Температурата е с 3°C по-ниска от тази в режим Комфорт
	Комфорт	Използва се за избор на желаната температура в режим Комфорт
	Таймер	Позволява да настроите таймер за включване/изключване на режим Комфорт
	PROG	(Само при наличие на пилотен кабел) Позволява да програмирате работата в режим Комфорт и Еко чрез свързване на пилотен кабел към програматор.

2.2.3.1 Режим „Против замръзване“

Натиснете бутона ►/⏻ няколко пъти, докато индикаторът под пиктограма ❄ се включи. На дисплея се показва температура 7°C, която не може да бъде променяна.



2.2.3.2 Режим ECO

Натиснете бутона ►/⏻ няколко пъти, докато индикаторът под пиктограма ECO се включи. Дисплеят помни последната зададена температура в режим ECO. Можете да я промените, с бутоните ▲▼
- min стойност = 12°C
- max стойност = Comfort -1°C
След 5s, в които не е натиснат бутон, избраната температура автоматично се запомня. След това на дисплея се появява температурата в помещението.



Забележка: Зададената ECO температура е с 3°C по-ниска от температурата в режим Комфорт.



2.2.3.3 Режим Комфорт



Натиснете бутона ►/⏻ няколко пъти, докато индикаторът под пиктограма ☀ се включи. Дисплеят помни последната зададена температура в режим Комфорт. Можете да я промените с бутоните ▲▼ в границите 13°C/28°C. След 5s, в които не е натиснат бутон, избраната температура автоматично се запомня. След това на дисплея се появява температурата в помещението. Ако зададената температура в режим Комфорт е по-ниска от температурата в режим ECO, последната автоматично се понижава с 1°C под температурата в режим Комфорт.





2.2.3.4 Режим Таймер



- Режим Таймер Ви дава възможност да настроите режимите на работа, в зависимост от периодите на присъствие/отсъствие от помещението. В положение Timer On, уредът минава в режим Комфорт след изтичане на зададения период (1 до 24 периода). В положение Timer Off, уредът работи в режим Комфорт, след което изключва след изтичане на зададения период (1 до 24 часа).

Натиснете бутона  няколко пъти, докато индикаторът под пиктограма  се включи.

Дисплеят помни последния зададен параметър: "on" или "off" премигва. Можете да го промените със стрелките:  .

След като сте избрали параметъра, натиснете , за да настроите периода. **Настройте периода в часове, като използвате бутоните  .**

2.2.3.5 Режим Програмиране (само при наличие на пилотен кабел)

Натиснете бутона  няколко пъти, докато индикаторът под пиктограма  се включи. Индикаторът под пиктограма ECO или  също се включва, в зависимост от командата, получена по пилотния кабел. Дисплеят показва настройките за съответния режим на работа, ECO или Комфорт, които могат да бъдат променени, както е описано по-горе.

2.2.4 Синхронизирайте уреда (така че реалната температура да съответства на показваната температура на дисплея)

Натиснете и задръжте бутоните  и  едновременно.

Дисплеят показва изходната стойност (фабрична настройка 0.0°C).

Натиснете  при стъпка 1°C, за да промените стойността (+3°C/-3°C).

За да напуснете режим синхронизация, натиснете .

Дисплеят отново показва текущия режим на работа. Забележка: Ако в продължение на 5s или повече не е натиснат бутон, режим синхронизация се изключва автоматично.

Забележка: При изключване на уреда се запазват последните направени настройки: При рестарт, уредът винаги показва текущия режим на работа, дори при отпадане на електрическото захранване по време на синхронизация.

3. Съвети за потребителите

Не е необходимо да поставяте потенциометъра на максимална мощност, тъй като помещението няма да се затопли по-бързо. Ако отсъствате за няколко часа, не забравяйте да намалите температурата. При отсъствие за: - по-малко от 2 часа не променяйте настройките. - от 2 до 24 часа, използвайте режим Таймер. - над 24 часа или през лятото използвайте режим „Против замръзване“ . Ако в помещението има няколко уреда, оставете ги да работят едновременно. Това ще Ви осигури равномерна температура без допълнителна консумация на електричество. Същото се отнася и за празни помещения, където е по-добре да включите уреда на по-ниска температура, отколкото да го изключите напълно.

4. Поддръжка

Почиствайте горните и долни отвори на уреда два пъти годишно с помощта на прахосмукачка или четка. Вътрешната част на уреда трябва да бъде проверявана от квалифицирано лице на всеки 5 г. По отворите на уреда може да се наслои замърсяване поради нечистотата на въздуха. В тези случаи проверете дали помещението е добре вентилирано и дали въздухът е чист. Уредът няма да бъде гаранционен подменен, поради такъв вид замърсяване. Външните повърхности на уреда трябва да бъдат почиствани с влажен парцал, като се забранява употребата на абразивни почистващи препарати.

5. В случай на проблем

Уредът не отоплява: Уверете се, че токовите прекъсвачи са в изправност и че електрическата мрежа не е претоварена. Проверете температурата в помещението. За модели с програматор се уверете, че е настроен в режим Комфорт. **Уредът отоплява постоянно:** уверете се, че уредът не е поставен на течение и че температурните настройки не са променени. **Уредът не приема сигнали от главния уред** (при кабелна връзка): уверете се, че главният уред се използва правилно.

Повърхността на уреда е прекалено гореща: уверете се, че мощността на уреда е съобразена с площта на отопляваното помещение (препоръчваме 100W / m2) и че уредът не е поставен на течение, което би се отразило на настройките му. **Електрически уреди са бавни** с микропроцесор могат да се повлияят от сериозни смущения в електрическото захранване. При наличие на проблеми (блокиране на термостата и т.н.), изключете захранването на уреда за около 5 минути, за да го рестартирате. Ако проблемът се появява често, проверете състоянието на електрическата мрежа.

6. Гаранция

Гаранционните условия и процедура са описани в приложената гаранционната карта.

Προσοχή (EL)



Προσοχή, ζεστή επιφάνεια. Προσοχή, κάποια μέρη αυτού του προϊόντος μπορεί να αυξήσουν θερμοκρασία και να προκαλέσουν εγκαύματα στην επαφή. Ιδιαίτερη φροντίδα θα πρέπει να δείχνουμε όταν παιδιά και ευπαθείς ενήλικες είναι παρόντες.

- Παιδιά κάτω από 3 έτη θα πρέπει να κρατώνται μακριά από τη συσκευή, εκτός και αν είναι υπό συνεχή επίβλεψη.
- Αυτή η συσκευή δεν έχει σχεδιαστεί για παιδιά κάτω των 14 χρόνων χωρίς επίβλεψη, για άτομα με μειωμένες σωματικές ή διανοητικές ικανότητες ή για άτομα χωρίς σχετική εμπειρία ή γνώση, εκτός και αν έχουν λάβει οδηγίες χρήσης της συσκευής ή επιβλέπονται από κάποιον υπεύθυνο για την ασφάλειά τους.
- Παιδιά κάτω των 14 δεν πρέπει να παίζουν με τη συσκευή ή να κάνουν τις ρυθμίσεις, να την καθαρίζουν ή να την συντηρούν.
- Η συσκευή θα πρέπει να συνδέεται με κουτί διακλαδώσεως μόνο από ηλεκτρολόγο, σύμφωνα με τους ισχύοντες κανόνες και κανονισμούς.
- Το εγχειρίδιο χρήσης της συσκευής είναι διαθέσιμο από το κατάστημα όπου αγοράστηκε η συσκευή.



Προσοχή: Για λόγους ασφαλείας και για την αποφυγή υπερθέρμανσης, μη σκεπάζετε τη συσκευή.



Συσκευές που φέρουν αυτό το σήμα δεν θα πρέπει να πετάνονται μαζί με τα οικιακά απορρίμματα, θα πρέπει να πηγαίνουν ξεχωριστά για ανακύκλωση. Στο τέλος της ζωής τους, προϊόντα θα πρέπει να συλλέγονται και να ανακυκλώνονται σύμφωνα με τους εθνικούς κανονισμούς και διατάξεις.



Όταν η συσκευή εγκαθιστάται σε μεγαλύτερο υψόμετρο, η θερμοκρασία του αέρα που διαχέεται αυξάνει (περίπου 10 ° C ανά 1000 m).

1. Εγκατάσταση.

1.1 Κανόνες εγκατάστασης

- Αυτή η συσκευή έχει σχεδιαστεί για εγκατάσταση σε οικιακούς χώρους. Παρακαλούμε συμβουλευτείτε το κατάστημα πώλησης εάν άλλες περιπτώσεις ισχύουν.

- Θα πρέπει να εγκατασταθεί σύμφωνα με τους ηλεκτρολογικούς κανόνες, και θα πρέπει να είναι σύμφωνη με τις ισχύουσες διατάξεις της χώρας.

- Οι συσκευές είναι διπλής μονώσεως class II  και προστατεύονται από πταγιές νερού (IP 24). Κατά συνέπεια μπορούν να τοποθετηθούν στο χώρο 2 του λουτρού. Ο μόνος περιορισμός είναι, το άτομο που βρίσκεται στη μπανιέρα ή το ντους να μη μπορεί σε καμιά περίπτωση να ακουμπήσει το θερμοστάτη της συσκευής.

- Τηρείτε τις ελάχιστες αποστάσεις από τα εμπόδια όταν τοποθετείτε τη συσκευή.

Μη τοποθετείτε τη συσκευή:

- Σε ρεύμα αέρα που μπορεί να επηρεάσει τη λειτουργία (κάτω από ανεμιστήρα, κλπ.).

- Κάτω από ρευματολήπτη τοίχου (πρίζα).

- Στο χώρο 1 στα λουτρά.

- Κοντά σε κουρτίνες ή άλλα εύφλεκτα υλικά.

- Οι περσίδες εξόδου του αέρα και ο θερμοστάτης θα πρέπει να είναι στο πάνω μέρος της συσκευής.

1.2 Τοποθέτηση συσκευής

1.2.1 Φορητή εκδοχή

- Μία φορητή συσκευή (συσκευές με πρίζα και πόδια στηρίξης δαπέδου) πρέπει να τοποθετείται σε οριζόντια επιφάνεια.

- Στη συσκευασία της βάσης δαπέδου (αγοράζεται ξεχωριστά) θα δείτε τον τρόπο τοποθέτησης της.

- Μη χρησιμοποιείτε το θερμοπομπό **δίπλα** σε μπανιέρα, το ντους ή σε πισίνα.

- Σε περίπτωση που η συσκευή χρησιμοποιείται σε δωμάτιο με άτομα με κινητικά προβλήματα, είναι καλό να υπάρχει επίβλεψη.

- Μη χρησιμοποιείται τη συσκευή εάν το καλώδιο τροφοδοσίας έχει υποστεί ζημιά.

- Μη τοποθετείτε αντικείμενα ή χαρτί στο εσωτερικό της συσκευής.

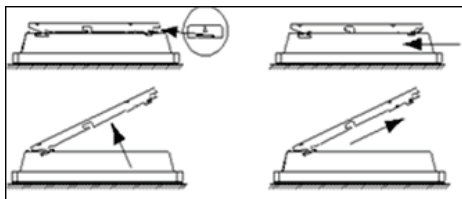
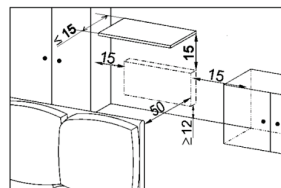
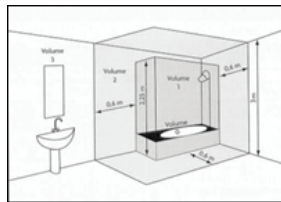

1.2.2 Σταθερή εκδοχή (τοποθέτηση στον τοίχο)

1.2.2.1 Απασφαλίστε τη σχάρα στήριξης τοίχου

- Συνιστούμε να τοποθετήσετε τη συσκευή οριζόντια στο έδαφος.
- Χρησιμοποιήστε καταβιδι ώστε να ανασηκώσετε το μεταλλικό έλασμα, προσεκτικά για να μη στραβώσετε. Κρατώντας το μεταλλικό έλασμα ανασηκωμένο, πιέστε τη σχάρα στήριξης προς τα κάτω προκειμένου να ελευθερωθούν τα πάνω στηρίγματα.
- Κουνήστε ελαφρώς δεξιά - αριστερά τα κάτω στηρίγματα της σχάρας στήριξης. Αφαιρέστε τη σχάρα στήριξης.

1.2.2.2 Τοποθέτηση της σχάρας στήριξης τοίχου

- Ακουμπήστε τη σχάρα στήριξης στον τοίχο, με το κάτω μέρος να πατάει στο δάπεδο.
- Εντοπίστε τα σημεία A που θα τρυπήσετε τον τοίχο. Αυτά θα είναι τα κάτω σημεία (εγκοπές) που θα βιδωθεί η σχάρα στήριξης.
- Σηκώστε τη σχάρα στήριξης, ευθυγραμμίζοντας τα σημεία A που θα γίνουν οι τρύπες προκειμένου να εντοπίσετε τα σημεία B. Αυτά είναι τα πάνω σημεία (εγκοπές) που θα βιδωθεί η σχάρα στήριξης.
- Τρυπήστε στα 4 σημεία, και τοποθετήστε ούπατα (δάρια). Εάν απαιτείται επιπλέον ενίσχυση, χρησιμοποιήστε ειδικά ούπατα (ανάλογα με τον τοίχο, π.χ. ούπατα γυψοσανίδας). Προσαρμόστε τη σχάρα στήριξης και βιδώστε την (δάρεις βίδες).

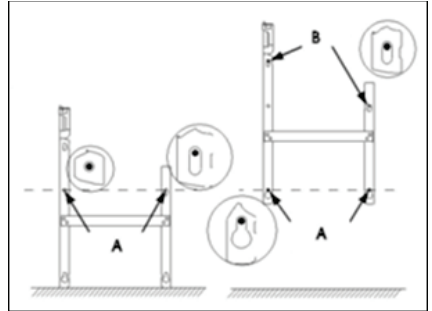

1.2.2.3 Σύνδεση τη συσκευής

- Η παροχή της συσκευής είναι 220-230V ~, 50Hz/60Hz
- Η συσκευή έχει 3κλωνο καλώδιο, συνδεδεμένο με κουτί διακλαδώσεως. Σε υγρό περιβάλλον, όπως λουτρό και κουζίνα, το κουτί διακλαδώσεως (ή η πρίζα) θα πρέπει να τοποθετείται τουλάχιστον 25 εκατοστά από το δάπεδο.
- **Η συσκευή δεν πρέπει να γειωθεί.**
- **Μη συνδέετε το μάυρο καλώδιο στη γείωση (χρησιμοποιείται αποκλειστικά για κεντρικό προγραμματισμό).**

Εντολή	Κανένα σήμα	Πλήρες AC U=220-230V ~	Αρνητικό ήμισι-AC -U/2	Θετικό ήμισι-AC +U/2
Ταλαντοσκόπιο Ref / ουδέτερος	—			
Επιλεγμένη λειτουργία	COMFORT (μέγιστη)	ECO (οικονομική)	FROST-FREE (παγετός)	ΚΑΝΕΝΑ ΘΕΡΜΙΚΟ ΦΟΡΤΙΟ

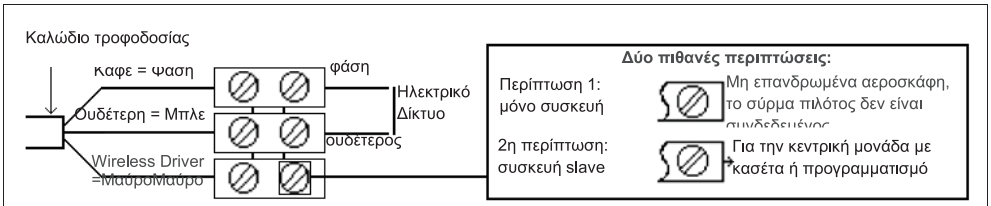

1.2.2.4 Ασφαλίστε τη συσκευή στη σχάρα στήριξης

- Τοποθετήστε τη συσκευή σε γωνία στα στηρίγματα S1.
- Και στη συνέχεια τοποθετήστε στα στηρίγματα S2.
- Χαμηλώστε και πατήστε τη συσκευή πάνω στη σχάρα στήριξης. Θα ακουστεί ένα κλικ, που δείχνει ότι η συσκευή έχει τοποθετηθεί και έχει «κλειδώσει» πάνω στη σχάρα στήριξης.
- Για να απασφαλίσετε τη συσκευή από τη σχάρα στήριξης, με τη χρήση ενός ίσιου καταβιδιού πιέστε τη γλώσσα (πάνω αριστερά της σχάρας στήριξης πίσω από τη συσκευή) προς τον τοίχο. Σηκώστε τη συσκευή καθώς κρατάτε τη γλώσσα με το καταβιδιό. Κουνήστε την προς τα μπροστά και ανασηκώστε την από τα στηρίγματα S1.

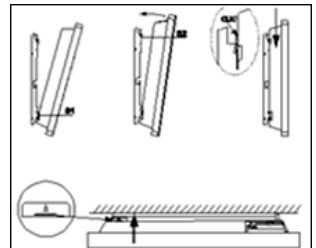

2. Λειτουργία

2.1 Χειριστήριο

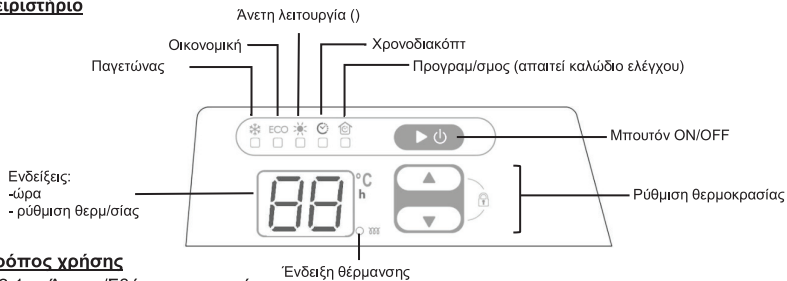

2.2 Τρόπος χρήσης

2.2.1 Άναμα/Σβήσιμο συσκευής

- Την πρώτη φορά που θα λειτουργήσει, η συσκευή είναι σε θέση Comfort (άνετη λειτουργία). Η προεπιλογή για την Άνετη (Comfort) λειτουργία είναι 19°C και για την Οικονομική (ECO) 16°C.

Πιέστε για να ανάψετε τη συσκευή
Η λειτουργία & οι ρυθμίσεις που χρησιμοποιήθηκαν την τελευταία φορά θα εμφανιστούν.

Πιέστε συνεχόμενα για να σβήσετε τη συσκευή



2.2.2 Κλειδωμα ρυθμίσεων

Κλειδώνετε τις ρυθμίσεις πιέζοντας συνεχόμενα ταυτόχρονα τα μπουτόν προκειμένου να αποφύγετε τυχόν αλλαγές που δεν επιθυμείτε (π.χ. παιδιά)

Πιέστε συνεχόμενα & ταυτόχρονα τα μπουτόν για να ξεκλειδώσετε τις ρυθμίσεις



2.2.3 Επιλέξτε λειτουργία θέρμανσης

Σύμβολα	Περιγραφή	Πότε να χρησιμοποιείτε αυτή τη λειτουργία
	Παγετώνας	Όταν είστε εκτός για μεγάλο χρονικό διάστημα. Διατηρεί τη θερμοκρασία στους 7°C περίπου και η θερμοκρασία δεν μπορεί να αλλάξει
ECO	Οικονομική	Η προεπιλογή είναι περίπου 3°C κάτω από την Άνετη (Comfort) θερμοκρασία
	Άνετη	Διατηρεί την επιλεγμένη από εσάς θερμοκρασία
	Χρονοδιακόπτης	Ρυθμίζετε πότε να ξεκινήσει & πότε θα σταματήσει η Άνετη λειτουργία
	Προγραμ/σμός	(Μόνο για σπίτια που έχει εγκατασταθεί ειδικό καλώδιο για προγραμματισμό) Προγραμματισμός της Άνετης & Οικονομικής λειτουργίας, με τη σύνδεση του μαύρου καλωδίου με προγραμματιστή.

2.2.3.1 Λειτουργία παγετώνας

Πιέστε το μπουτόν συνεχόμενα έως ότου ανάψει η ένδειξη ανάψει. Το καντράν τώρα δείχνει 7°C, και δεν μπορεί να αλλάξει.



2.2.3.2 Οικονομική λειτουργία (ECO)

Πιέστε το μπουτόν συνεχόμενα έως ότου ανάψει η ένδειξη κάτω από το ECO. Ο θερμοστάτης έχει κρατήσει στη μνήμη την τελευταία θερμοκρασία που είχατε χρησιμοποιήσει για την Οικονομική λειτουργία. Μπορείτε να την αλλάξετε πιέζοντας : ελάχιστη τιμή = 12°C / μέγιστη τιμή = Άνετη -1°C
Μετά από 5 δευτερά αδράνειας, η επιλεγμένη θερμοκρασία καταχωρείται αυτόματα. Το καντράν εμφανίζει τώρα τη θερμοκρασία χώρου.



Σημείωση: Η προεπιλεγμένη ρύθμιση της Οικονομικής (ECO) θερμοκρασίας είναι περίπου 3°C κάτω από την άνετη (Comfort) θερμοκρασία





2.2.3.3 Άνετη λειτουργία (Comfort)

Πιέστε το μπουτόν συνεχόμενα έως ότου ανάψει η ένδειξη . Ο θερμοστάτης έχει κρατήσει στη μνήμη την τελευταία θερμοκρασία που είχατε χρησιμοποιήσει για την Άνετη λειτουργία. Μπορείτε να την αλλάξετε πιέζοντας . σε μία κλίμακα 13°C/28°C. Μετά από 5 δευτερά αδράνειας, η επιλεγμένη θερμοκρασία καταχωρείται αυτόματα. Το καντράν εμφανίζει τώρα τη θερμοκρασία χώρου. Εάν μειώσετε την Άνετη (Comfort) θερμοκρασία κάτω από αυτή της Οικονομικής (ECO), η τελευταία πέφτει αυτόματα 1°C κάτω από την άνετη θερμοκρασία.





2.2.3.4 Λειτουργία Χρονοδιακόπτη

- Ο χρονοδιακόπτης σας επιτρέπει να ελέγξετε τις ώρες είστε εκτός ή εντός σπιτιού. Όταν ο χρονοδιακόπτης είναι On, η συσκευή μπαίνει στην Άνετη λειτουργία (Λειτουργία) μετά την επιλεγμένη περίοδο (1 έως 24 ώρες).
- Όταν ο χρονοδιακόπτης είναι Off, η συσκευή λειτουργεί στην Άνετη λειτουργία (Comfort) και σβήνει μετά από την επιλεγμένη περίοδο (1 έως 24 ώρες).

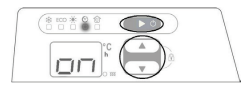
Πιέστε το μπουτόν  συνεχόμενα έως ότου η ένδειξη κάτω από το  ανάψει. Ο θερμοστάτης έχει κρατήσει στη μνήμη την τελευταία επιλογή: "on" ή "off" αναβοσβήνει. Μπορείτε να αλλάξετε την επιλογή πιέζοντας :  Μόλις βάλετε την επιλογή που θέλετε, πιέστε  για να ανοίξετε τη διάρκεια του χρονοδιακόπτη. Ρυθμίστε την περίοδο σε ώρες πιέζοντας .







2.2.3.5 Λειτουργία προγραμματιστή PROG (μόνο εάν υπάρχει η απαιτούμενη εγκατάσταση)

Πιέστε το μπουτόν  συνεχόμενα έως ότου η ένδειξη κάτω από το  ανάψει. Η ένδειξη κάτω από το ECO ή  ανάβει επίσης, ανάλογα με την πληροφορία που έχει δώσει ο προγραμματιστής. Στο καντράν απεικονίζονται οι ρυθμίσεις για τη λειτουργία που είναι σε χρήση, Οικονομική (ECO) ή Άνετη (Comfort), οι οποίες μπορούν να αλλάξουν όπως περιγράφτηκε πιο πάνω.



2.2.4 Αυνατότητα ρύθμισης (καλιμπράρισμα) του θερμοστάτη (ώστε να αντιστοιχεί ακριβώς η θερμοκρασία χώρου με τη θερμοκρασία που εμφανίζεται στο καντράν)

Πιέστε και κρατήστε πατημένα ταυτόχρονα τα μπουτόν  και  Το καντράν δείχνει την ισχύουσα αντισταθμιστική τιμή (προεπιλογή 0.0°C). Πιέστε  σε βήματα του 1°C προκειμένου να αλλάξετε την τιμή (+3°C/-3°C). Για την έξοδο από τη ρύθμιση, πιέστε το μπουτόν . Το καντράν θα επιστρέψει στη λειτουργία που είναι σε χρήση. Σημείωση: Εάν δεν πιέσετε κανένα μπουτόν για 5 δευτέρα ή και παραπάνω, η διαδικασία ρύθμισης θα τελειώσει αυτομάτως.

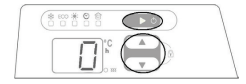

Σημείωση: Εάν η συσκευή είναι αποσυνδεδεμένη, οι τελευταίες ρυθμίσεις αποθηκεύονται: Εάν γίνει διακοπή ρεύματος κατά τη διαδικασία της ρύθμισης, η συσκευή στην επανεκκίνησή της θα δείχνει πάντα την τρέχουσα λειτουργία.

3 Συμβουλή για τη χρήση

Η ρύθμιση της συσκευής στη μέγιστη θερμοκρασία είναι άσκοπη γιατί η θερμοκρασία του δωματίου δεν θα ανέβει πιο γρήγορα. Αν απουσιάζετε για αρκετές ώρες χαμηλώστε τη θερμοκρασία λειτουργίας του θερμοπομπού. Απουσία για: λιγότερο από δύο ώρες, μην αλλάξετε τις ρυθμίσεις / από 2 έως 24 ώρες, χρησιμοποιήστε το Χρονοδιακόπτη (Timer) / πάνω από 24 ώρες ή το καλοκαίρι, χρησιμοποιήστε τη λειτουργία παγετώνας . Εάν έχετε πάνω από μία συσκευή στο ίδιο δωμάτιο θα πρέπει να τις λειτουργείτε ταυτόχρονα, έτσι ώστε ο χώρος να θερμαίνεται ομοιόμορφα και κυρίως για να έχετε οικονομία στην κατανάλωση του ρεύματος. Είναι επίσης προτιμότερο όταν είστε εκτός δωματίου να ρυθμίσετε τη συσκευή σε μια χαμηλότερη θερμοκρασία (συντήρηση), από να τη σβήσετε τελείως.

4 Συντήρηση.

Προκειμένου να διατηρηθεί η απόδοση του θερμοπομπού, θα πρέπει να καθαρίζονται οι περσιίδες στην πρόσωση και στο κάτω μέρος από τη σκόνη, με ηλεκτρική σκούπα ή με βούρτσα. Κάθε 5 χρόνια, θα πρέπει να γίνεται έλεγχος του εσωτερικού της συσκευής από ειδικευμένο προσωπικό. Σε μολυσμένες περιοχές, εξαιτίας της κακής ποιότητας του αέρα, είναι πιθανόν οι περσιίδες να λερωθούν. Σ'αυτή την περίπτωση, συνιστάται να ελεγχθεί εάν ο αερισμός του δωματίου είναι σωστός (ανεμιστήρας, αερισμός, κλπ.) και η ποιότητα του αέρα. Τέτοιου είδους λεκέδες δεν δικαιολογούν την αντικατάσταση του προϊόντος, ακόμα και όταν η εγγύηση είναι σε ισχύ.

Η εξωτερική επιφάνεια του σώματος μπορεί να καθαριστεί με υγρό πανί, ποτέ όμως με σκληρά απολυμαντικά υγρά.

5 Αντιμετώπιση προβλημάτων

Η συσκευή δε θερμαίνει: Βεβαιωθείτε ότι η ασφάλεια πίνακος που αντιστοιχεί ο θερμοπομπός δεν έχει πέσει και αν η πρίζα δίνει ρεύμα. Ελέγξτε τη θερμοκρασία δωματίου. Βεβαιωθείτε ότι η συσκευή είναι στην Άνετη (COMFORT) λειτουργία. **Η συσκευή θερμαίνει συνεχώς:** σιγουρευτείτε ότι η συσκευή δεν έχει τοποθετηθεί σε ρεύμα αέρα, ή εάν δεν έχει αλλάξει η ρύθμιση της θερμοκρασίας. Η ισχύς του θερμοπομπού είναι υποδεέστερη από αυτή που απαιτεί ο χώρος. **Η συσκευή δεν ακολουθεί τις εντολές του προγραμματιστή** (όταν έχει γίνει ενσύρματη σύνδεση με προγραμματιστή): Ελέγξτε εάν ο προγραμματιστής χρησιμοποιείται σωστά. **Η επιφάνεια της συσκευής είναι πολύ ζεστή:** ελέγξτε εάν η ισχύς του θερμοπομπού είναι η σωστή για το εμβαδόν του δωματίου (συστόνουμε 110W-120W / m² ανάλογα με τις μονώσεις) και ότι η συσκευή δεν έχει τοποθετηθεί σε ρεύμα αέρα που επηρεάζει τη λειτουργία της. Ο μικροϋπολογιστής του ηλεκτρονικού θερμοστάτη μπορεί να επηρεαστεί από ορισμένα παράσιτα άλλων συσκευών (που δεν εμπίπτουν στις νόρμες CE σχετικά με την προστασία από παράσιτα), καθώς και από αυξομειώσεις της τάσεως του ρεύματος. Σε περίπτωση προβλημάτων (μπλοκαρισμένος θερμοστάτης ...) κόψτε την παροχή ρεύματος της συσκευής (βγάζοντάς το από την πρίζα ή κατεβάζοντας την ασφάλειά του στον πίνακα) για περίπου 10 λεπτά και θέστε και πάλι σε λειτουργία τον θερμοπομπό. Εάν το πρόβλημα εμφανίζεται συχνά, ηλεκτρολόγος θα πρέπει να ελέγξει την παροχή ρεύματος.

6. ΟΡΟΙ ΕΓΓΥΗΣΗΣ

ΔΙΑΤΗΡΗΣΤΕ ΑΥΤΟ ΤΟ ΕΓΓΡΑΦΟ ΣΕ ΑΣΦΑΛΕΣ ΣΗΜΕΙΟ

- (Αυτό το πιστοποιητικό θα πρέπει να προσκομίζεται μόνο εάν έχετε κάποιο παράπονο, μαζί την απόδειξη αγοράς)
- Αυτή η εγγύηση έχει διάρκεια 2 χρόνια (5 χρόνια μόνο από τους αποκλειστικούς αντιπροσώπους της Sani hellas) από την ημερομηνία εγκατάστασης ή αγοράς της συσκευής και δεν θα πρέπει να υπερβαίνει τους 30 μήνες από την ημερομηνία κατασκευής.
 - Η εγγύηση καλύπτει την αλλαγή των ανταλλακτικών που αναγνωρίζονται ως προβληματικά.
 - Το κόστος της εργασίας, της κατ' οίκον επίσκεψης και των μεταφορικών καλύπτονται από τον αγοραστή.
 - Από την εγγύηση εξαιρούνται ζημιές και βλάβες που οφείλονται σε λάθος εγκατάσταση και τοποθέτηση, σε ηλεκτρολογικό δίκτυο που δεν είναι σύμφωνο με τη νόρμα NF EN 50160, σε κακή χρήση ή στη μη τήρηση των οδηγιών που περιλαμβάνονται στις οδηγίες χρήσης.
 - Το παρόν πιστοποιητικό προσκομίζεται, αποκλειστικά σε περίπτωση παραπόνων, στο κατάστημα αγοράς ή στον εγκαταστάτη, μαζί με την απόδειξη αγοράς της συσκευής.
 - Για την απαίτηση εγγύησης, επικοινωνήστε με τον εγκαταστάτη ή τον προμηθευτή σας. Εάν είναι απαραίτητο, επικοινωνήστε με: ATL Διεθνές Τηλ: (+33) 146 836 000, Fax: (+33) 146 836 001, 58 av gen. Leclerc 92340 Bourg-la-Reine (Γαλλία), ο οποίος θα σας ενημερώσει για το τι πρέπει να κάνετε.

Τύπος / αναφοράς:		ΣΦΡΑΓΙΔΑ DEALER
Σειριακός αριθμός:		
Όνομα και διεύθυνση του πελάτη:		



Στην αριστερή πλευρά της συσκευής

- A Νόρμες, πιστοποιητικά ποιότητας
- B Εμπορική επωνυμία
- C Κωδικός προϊόντος
- D Στοιχεία κατασκευής
- E Σειριακός αριθμός
- F Αριθμός κατασκευαστή

Upozorenje (HR)



Oprez, vrela površina. Upozorenje: Neki dijelovi ovoga uređaja mogu postati vrlo vreli, te izazvati opekline prilikom kontakta. Posebno obratiti pažnju kod prisutnosti djece i osjetljivih osoba.

- Djeca starosti do 3 godine moraju se držati podalje od uređaja, osim kad su pod stalnim nadzorom odraslih osoba.
- Ovaj uređaj nije konstruiran za djecu do 14 godina starosti, koja su bez nadzora, kao i za osobe smanjenih psihičkih, motoričkih ili mentalnih sposobnosti, ili za one koji su neiskusni ili neupućeni, osim ako su primili prethodne upute ili su pod nadzorom osobe odgovorne za njihovu sigurnost.
- Djeca ispod 14 godina starosti ne smiju se igrati uređajem niti ga podešavati ili čistiti, ili obavljati bilo kakvo održavanje na istom.
- Uređaj se smije uključiti ili spojiti samo od strane ovlaštene osobe, u skladu s važećom regulativom i pravilima.
- Uputa za upotrebu ovoga uređaja se može preuzeti u odjelu prodaje, kontaktom na telefonski broj prikazan na garantnom listu koji je sastavni dio priručnika.



Oprez: Iz sigurnosnih razloga, da bi se izbjeglo pregrijavanje, ne prekrivati uređaj.



Uređaji na kojima se nalazi ovaj simbol se nikada ne smiju odlagati zajedno s otpadom iz kućanstva, već se moraju prikupljati odvojeno za reciklažu.

Na kraju svoga radnog vijeka uređaji se moraju prikupljati i reciklirati u skladu s lokalnom regulativom i pravilnicima.



Kad je uređaj instaliran na većoj nadmorskoj visini, izlazna temperatura zraka raste (oko 10 ° C za 1000 m).

1. Instalacija

1.1 Pravila instaliranja

- Ovaj uređaj je dizajniran za instalaciju u rezidencijalnim prostorima. Molimo obratite se vašem prodavatelju ukoliko postoje drugačije okolnosti.
- Mora se instalirati u skladu s profesionalnim standardima i uskladiti sa zakonskom regulativom koja je na snazi u zemlji u kojoj se uređaj instalira.

- Uređaji su klase II  i zaštićeni su od prskanja vodom, prema stupnju mehaničke zaštite IP 24 . Nadalje, mogu se instalirati u prostoru 2 (volume 2) kupatila prikazanog na crtežu. Bilo kome dok koristi tuš ili kupatilo mora biti onemogućen dohvat kontrolne ploče uređaja.

- Poštujte minimalnu udaljenost do prepreke prilikom postavljanja uređaja na svoje mjesto.

- Ukoliko je zidni premaz u prostoriji postavljen preko pjene, mora postojati klin postavljen ispod nosača uređaja, iste debljine kao pjena, za održavanje slobodnog prostora iza uređaja kako ne bi došlo do smetnji prilikom njegovog podešavanja.

Uređaj ne instalirati :

- Na mjestu gdje zrak struji tako da može utjecati na podešavanje uređaja (npr. ispod centralno upravljane mehaničke ventilatorske jedinice, vrata prostorija itd).
- Ispod pričvršćene glavne utičnice.
- U prostoru 1 (volume 1) kupatila prikazanog na crtežu.
- U blizini zavjesa ili bilo kojih zapaljivih materijala. Rešetka za zrak i kontrolna jedinica koje se nalaze na gornjoj strani uređaja moraju biti vidljive.

1.2 Instaliranje uređaja

1.2.1 Pokretna verzija

- Pokretna jedinica (uređaj s utikačem i priborom za pričvršćivanje nosača) mora biti postavljena na horizontalnu površinu..
- Pogledati instrukcije za montažu pribora za pričvršćivanje nosača
- Ne koristiti uređaj za grijanje u blizini kupatila, tuša ili bazena.
- Ne koristiti ovaj uređaj u malim sobama, gdje se nalaze ljudi s ograničenom mobilnosti, koji ne mogu napustiti prostoriju bez tuđe pomoći, osim ako im nije osiguran stalni nadzor.
- Ne koristiti uređaj ukoliko je kabel oštećen.

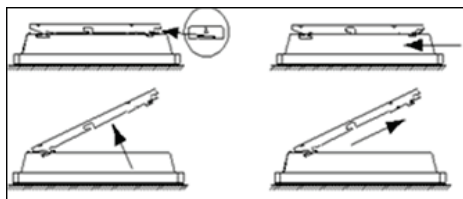
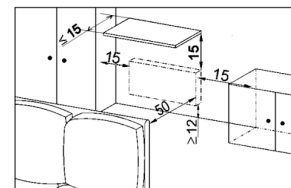
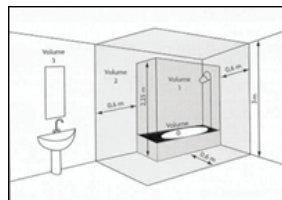

1.2.2 Fiksna verzija

1.2.2.1 Odvojiti nosač od uređaja

- Preporučujemo postavljanje uređaja ravno na tlo.
- Koristite odvijač za podizanje jezička nosača uređaja, pažljivo da se ne bi deformirao.
- Dok je jezičac podignut, gurnite šipku nosača prema dole, kako bi se otpustio nosač na vrhu.
- Okreni prečku nosača oko donjeg dijela nosača. Ukloni nosač.

1.2.2.2 Pričvršćavanje prečke zasuna na mjesto

Postavi prečku nosača na pod uz zid.

- Odredite mjesta za bušenje A. Ovo će Vam pokazati najniže mjesto za pričvršćavanje.
 - Podignite ušicu reze, poravnajte je s mjestom za bušenje A, kako biste odredili mjesta za bušenje B. Ovo će Vam pokazati gornje mjesto za učvršćavanje.
 - Izbušite četiri rupe i umetnite tiplove. Ako je potrebna dodatna sigurnost koristite specijalne tiplove (npr. za gipsane ploče).
- Namjestite prečke nosača i pričvrstite zavrtnjima.

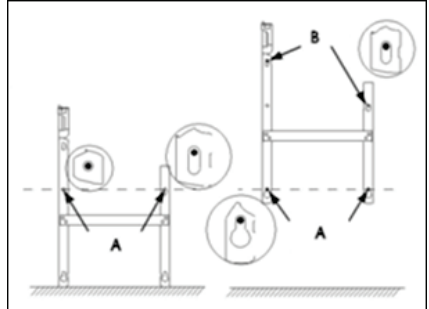

1.2.2.3 Priključivanje uređaja

- Napajanje uređaja je 220-230V ~, 50Hz/60Hz.
- Uređaj se napaja tro-žilnim kablom preko razvodne kutije. U vlažnim prostorijama, kao što su kupatila ili kuhinje, razvodna kutija mora biti udaljena najmanje 25 cm od poda.
- Napajanje uređaja se mora izvršiti direktno na mrežu, nakon višepolnog prekidača s razmakom kontakata od najmanje 3 mm, bez srednjeg prekidača.

- Uređaj ne smije biti uzemljen.

- Ne povezuje vodeću pilot žicu (crnu) sa zemljom.

Ukoliko je vodeći ili vođeni uređaj zaštićen 30mA prekidačem (npr u kupatilu), napajanje pilot žice mora biti zaštićeno na ovom prekidaču.

Primljena naredba	Nedostatak napona	Potpuni napon U=220-230V ~	Negativni polunapon AC -U/2	Pozitivni polunapon-AC +U/2
Osciloskop Ref / neutralno				
Modul primjene	COMFORT	ECO	FROST-FREE	PREKID GRIJANA-IZBACIVANJE

Kabel za napajanje

Brown = Faza
Neutralna = Plava
Bežični Vozač = crna

faza
neutralan
Električni mreža

Dva mogući slučaji:

Slučaj 1: jedan uređaj Bespilotnih letjelica, pilot žica nije spojena

2. slučaj: rob uređaj Za centralne jedinice s kazete ili programiranje

1.2.2.4 Pričvršćavanje uređaja na nosač

- Postavite uređaj pod kutem prema nosaču kao što je prikazano na S1.
- Okrenite uređaj da ga stavite na nosač kako je prikazano na S2.
- Spustite uređaj na nosač. Kada sjedne na svoje mjesto uređaj klikne, što pokazuje da je pričvršćen i uglavljen.
- Da biste skinuli uređaj s nosača koristite ravni odvijač i gurnite jezičac (gor lijevo na nosaču iza uređaja) uz zid. Podignite uređaj dok odvijačem pridržavate jezičac. Gurnite naprijed pa ga skinite s nosača, prikazano na S1.

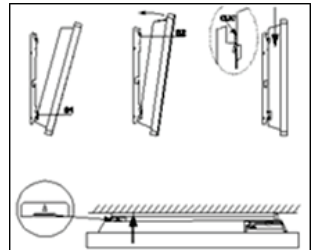

2. Funkcioniranje

2.1 Kontrolna jedinica

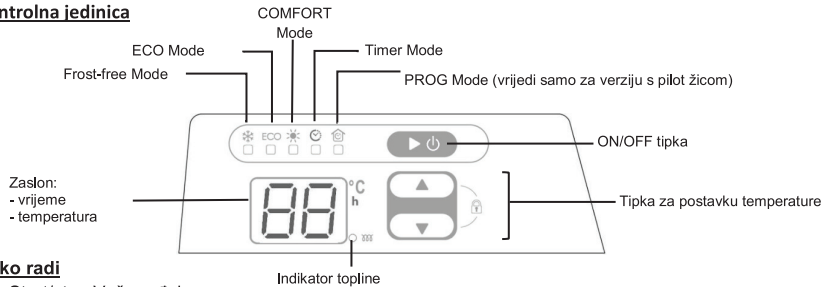

2.2 Kako radi

2.2.1 Start/stop Vaš uređaj

Prvi put kad je uključen, uređaj je u Comfort načinu (modulu). Zadana temperatura u Comfort načinu je 19°C a u načinu ECO je 16°C.

Pritisnite tipku da bi se uključio uređaj
Prikazat će se zadnji korišteni modul, zajedno s postavkama.
Držite pritisnuto da bi se uređaj isključio



2.2.2 Zaključavanje kontrolne jedinice

Možete zaključati kontrolu istovremeno držeći dugo pritisnete tipke kako biste spriječili neovlaštene osobe da vrše izmjene.
Držite dugo pritisnutim tipke kako biste otključali kontrole

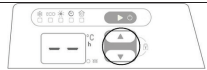

2.2.3 Odabir modula grijanja

Simbol	Opis	Kad se koristi modul
	Frost-free	Kad ste odsutni duži period. »Frost-free » je postavljena na 7°C i ne može se mijenjati
	Eco	Ušteda energije. Zadana temperatura je 3°C niža od temperature u comfort modulu Koristi se za odabir željene temperature u Comfort modulu
	Timer	Omogućava postavljanje tajmera za uključivanje ili zaustavljanje Comfort modula
	PROG	(Vrijedi jedino za verziju sa Pilot žicom) Omogućava programiranje Comfort i Eco modula za slučaj kad je soba zauzeta, povezivanje pilot žice s programatorom.

2.2.3.1 Frost-free modul

Pritisnite tipku uzastopno sve dok indikator ispod simbola ne zasvijetli
Nakon toga displej pokazuje temperaturu 7°C, postavku koja se ne može mijenjati.



2.2.3.2 ECO modul

Pritisnite tipku uzastopno sve dok indikator ispod simbola ECO ne zasvijetli.
Zaslon pamti zadnju pohranjenu vrijednost za pripadajuću ECO postavku.

To se mijenja pritiskom na:

- min vrijednost = 12°C

- max vrijednost = Comfort -1°C

Nakon 5 s bez aktivnosti, odabrana temperatura se automatski provjerava.
Nakon toga zaslon pokazuje temperaturu okoline.

Opaska: Zadana temperatura ECO modula je 3°C ispod temperature Comfort modula



2.2.3.3 Comfort modul

Pritisnite tipku uzastopno sve dok indikator ispod simbola ne zasvijetli
Zaslon pamti zadnju pohranjenu vrijednost za pripadajuću comfort postavku.
Mijenja se pritiskom na tipku u rasponu 13°C/28°C. Nakon 5 s bez aktivnosti, odabrana temperatura se automatski provjerava.
Nakon toga zaslon pokazuje temperaturu okoline. Ukoliko smanjite Comfort postavku ispod ECO postavke, potonji se odmah snižava za 1°C ispod temperature Comfort postavke.

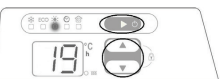

2.2.3.4 Timer modul (vremenski modul)

Timer modul pruža vam mogućnost kontrole vremena kad ste odсутni ili prisutni u prostoriji.

« Timer On » - uređaj se postavlja u Comfort modul nakon odabranog vremenskog perioda (1 do 24 sata).

« Timer Off »-uređaj radi u Comfort modulu, te se gasi nakon odabranog vremenskog perioda (1 do 24 sata).

Pritisnite ►/◀ tipku uzastopno sve dok indikator ispod simbola ☺ ne zasvjetli
Zaslon pamti zadnju pohranjenu opciju: svijetli "on" ili "off" . Opcija se može mijenjati pritiskom na ▲ tipku.

Jednom kad je opcija odabrana pritisnite ►/◀ kako bi tajmer počeo s radom.
Period se podešava u satima pritiskom na tipku ▼ .



2.2.3.5 PROGRAM modul (opcija koja vrijedi za uređaje s pilot žicom)

Pritisnite ►/◀ tipku uzastopno sve dok indikator ispod simbola ☺ ne zasvjetli.

Indikator ispo ECO simbola ili ❄ također zasvjetli, u skladu s komandom primljenoj putem pilot žice.

Zaslon prikazuje postavku koja je trenutno aktivna, ECO ili Comfort, koja se može promijeniti na način prikazan gore.



2.2.4 Podešite uređaj (uskладite stvarnu temperaturu s temperaturom prikazanom na displeju)

Pritisnite i držite tipke ▲ i ►/◀ zajedno.

Zaslon prikazuje trenutnu offset vrijednost (zadano 0,0°C).

Pritisni ▲ u koracima od 1°C kako bi se promijenila vrijednost (+3°C/-3°C).

Za prekid podešavanja, pritisni tipku ►/◀.

Zaslon se vraća na trenutni modul.

Napomena: Ukoliko nijedna tipka nije pritisnuta za 5 ili više s, podešavanje se prekida automatizmom

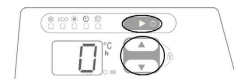

Napomena: Ukoliko je uređaj isključen, spremljena je zadnja postavka: Uređaj se uvijek restarta na prikaz trenutnog modula, čak iako dođe do prekida napajanja za vrijeme faze kalibracije.

3. Savjet za korisnike

Nije dobro stavljati uređaj na svoju maksimalnu, sobna temperatura se neće brže povećavati.

Ukoliko ste odsutni nekoliko sati razmotrite snižavanje temperature.

Odsutnost :

- manje od dvata sata , ne mijenjajte postavke.

-od 2 do 24 sata, koristite Timer modul

-preko 24 sata ili ljeti, koristite frost-free modul. ❄

Ukoliko imate nekoliko uređaja u prostoriji, neka rade zajedno (na istoj temperaturnoj vrijednosti) tako da imate više ujednačenu temperaturu. Na ovaj način optimizirate potrošnju električne energije . Ovo se također odnosi na praznu prostoriju, gdje je bolje pustiti uređaj da radi u najnižem stupnju (12 C), radije nego da se u potpunosti isključi.

4. Održavanje

U cilju održavanja performansi uređaja, trebali biste koristiti usisavač ili četku dva puta godišnje kako biste uklonili prašinu s gornje ili donje rešetke. Svakih pet godina , kompetentna osoba bi trebala pregledati unutrašnjost uređaja. U zagađenoj atmosferi (duhanski dim, kuhinjske pare...) tragovi nečistoće bi se mogli pojaviti na rešetki uređaja. Razlog tome je loša kvaliteta zraka u prostoriji. U ovom slučaju je preporučljivo provjetravati prostorije (ventilacija, dovod zraka itd) da je zrak čist.

Pojava takvih prljavih fleka ne podliježeza zamjeni uređaja u garantnom roku.

Kućiste uređaja,gornje i donje rešetke može se očistiti vlažnom krpom, ne koristeći abrazivne materijale koje mogu oštetiti površinu.

5. Rješavanje problema

Uređaj ne grije: Provjerite jesu li instalacijski prekidači uključeni. Provjerite sobnu temperaturu. Za uređaji koji se mogu programirati provjerite jesu li u COMFORT modulu. **Uređaj stalno grije:** Provjeriti da uređaj nije smješten na mjestu gdje struji zrak, ili je li mu promjenjena postavka temperature grijanja (neki drugi modul).

Uređaj ne slijedi programirane komande (model s pilot žicom): provjerite koristi li se ispravno jedinica za programiranje. **Površina uređaja je vrlo vruća:** provjerite je li snaga uređaja u skladu s površinom prostorije koja se grije (preporuka je 100W / m2), te da aparat nije na mjestu kojim struji zrak, što bi moglo utjecati na njegove postavke. Rad elektronskih uređaja s mikroprocesorom mogao bi biti ozbiljno poremećen (nije u skladu s propisima EU koji definiraju razine zaštite od interferencije). Ukoliko postoje bilo kakvi problemi (zablokiran termostat, itd.) isključite dovod struje uređaju (osigurač, sklopka...) i ponovno uključite uređaj nakon 5 minuta. Ako se problem često ponavlja provjerite napajanje kod Vašeg dobavljača električne energije.

6. Uvjeti garancije

DOKUMENT zadržava korisnik

(Priložiti certifikat samo kod podnošenja zahtjeva)

- Garancija važi 2 godine od trenutka od datuma instaliranja ili prodaje i ne može biti duža od 30 mjeseci od datuma proizvodnje ukoliko ne postoji popratna dokumentacija.
- Garancija obuhvaća izmjenu ili dobavljanje dijelova isključujući plaćanje bilo kakve odštete ili koristi.
- Korisnik snosi troškove rada, putne i transportne troškove.
- Garancijom nije pokriveno slijedeće : Kvar nastao nespiravnim instaliranjem, napajanje koje nije u skladu s važećim propisima, prekomjerno korištenje ili neusklađenost s odredbama ovoga uputstva.
- Pošaljite ovaj certifikat samo ukoliko postoji zahtjev distributeru ili Vašem instalateru, prilažući Vaš račun.
- Odredbe ove garancije ne isključuju pravo kupcu uživanje odredbi garancije u slučaju grešaka i skrivenih mana, koje se primjenjuje u svim slučajevima pod uvjetima članka 1641 ff Građanskog zakonika.
- Da tvrde pod jamstvom, obratite instalatera ili prodavača. Ako je potrebno, obratite se: ATL International Tel: (33) 146836000, Fax: (33) 146836001, 58 av gen. Leclerc 92.340 Bourg-la-Reine (Francuska), koji će vas obavijestiti o ono što treba učiniti.

Tip de l'appareil / Referenca:		Pečat Dealer
Serijski:		
Ime i adresa naručitelja:		

			
Nominal power :	2500 W	Ref :	-----
Nominal voltage :	230 V ~	Model :	-----
Dimensions (l x h x t):	952x450x78 mm	Serial Number	-----
Weight:	6,3 kg	Date of manufacture :	-----
Color:	White	Producer :	Ukratlantic
Made in Ukraine		Factory Number :	-----
French Technology /	Made By Atlantic Group		

Na lijevoj strani uređaja

A Norme, naljepnice kvalitete

B Trgovački naziv

C Trgovačka referenca

D Proizvođačka referenca

E Serijski broj

F Proizvođački broj

Меры безопасности (RU)



Внимание, горячая поверхность. ВНИМАНИЕ: Некоторые элементы этого изделия могут становиться очень горячими и вызвать ожоги. Особое внимание необходимо уделять при присутствии детей или взрослых с повышенной чувствительностью.

- Дети до 3 лет не должны приближаться к этому прибору, за исключением тех случаев, когда они находятся под постоянным присмотром.
- Этот прибор не предназначен для детей младше 14 лет без присмотра взрослых, а также для лиц с ограниченными физическими или умственными способностями или неопытных, если они не получили предварительного обучения по использованию прибора или не находятся под надзором ответственного за их безопасность.
- Дети до 14 лет не должны играть с прибором, настраивать или чистить его, или осуществлять любую работу с ним.
- Этот прибор может быть включен в сеть или подсоединен только квалифицированным специалистом в соответствии с действующими требованиями и правилами.
- Инструкция по эксплуатации данного прибора доступна на сайте, указанном на талоне гарантийного обслуживания приложения к этой инструкции.



Внимание: В целях безопасности и во избежание перегрева не накрывайте нагревательный прибор.



Прибор, на котором изображен этот символ, не должен выбрасываться с бытовыми отходами, а должен быть собран отдельно для последующей переработки. В конце срока эксплуатации прибор должен быть переработан в соответствии с правилами, действующими в стране.



В случае, когда прибор установлен на большой высоте над уровнем моря, температура выходящего воздуха повышается (примерно на 10 ° каждые 1000 метров).

1. Установка

1.1 Правила установки

- Данный прибор предназначен для установки в жилых помещениях. В других случаях обратитесь к своему продавцу.
- Прибор должен быть установлен в соответствии с профессиональными стандартами и нормами, действующими в стране установки.
- Данный прибор класса II, с защитой от воды IP 24 он может быть установлен в «зоне» 2 душевых комнат. Категорически запрещается касаться или настраивать прибор во время принятия душа или ванны.
- Соблюдайте минимальное расстояние до препятствий, когда размещаете прибор. В случае, если какой-либо облицовочный материал на стене положен поверх толстого изоляционного слоя, следует поместить под несущий крошечный прибор прокладку, толщина которой равна толщине изоляционного материала. Это обеспечит образование между стеной и задней стенкой прибора свободного зазора, достаточного для того, чтобы не оказывать влияние на работу блока управления и датчика температуры данного прибора.

Установка прибора запрещена :

- На сквозняке, который может повлиять процесс измерения и регулирования температуры (под централизованной механической вентиляцией и т.д.)
- Под или поверх фиксированной настенной розетки
- В «зоне» 1 ванных комнат
- Рядом со шторами или любыми легковоспламеняющимися материалами.

1.2 Установка прибора

1.2.1 Переносная модель

- В случае использования прибора в мобильном положении (прибор с кабелем с штепсельной вилкой), прибор должен быть установлен на горизонтальной поверхности. Изучите инструкцию по сборке, прилагающуюся к ножкам. Не использовать этот нагревательный прибор рядом с ванной, душем или бассейном. Не использовать этот нагревательный прибор в маленьких помещениях, когда присутствуют люди с ограниченной подвижностью, которые не могут покинуть помещение без посторонней помощи, если за ними нет постоянного присмотра. Запрещается использовать конвектор с поврежденной вилкой или шнуром. Все операции по установке и подключению должны производиться на полностью обесточенном приборе.

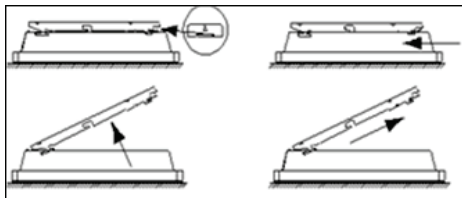
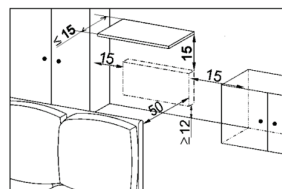
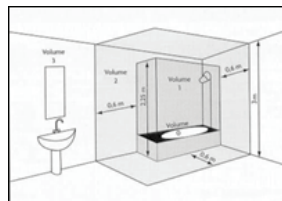

1.2.2 Стационарная модель

1.2.2.1 Разблокируйте защелки креплений.

- Положите прибор на ровную поверхность решеткой-жалюзи вниз.
- При помощи плоской отвертки осторожно подденьте один угол кронштейна, чтобы не деформировать его.
- Поднимите одну сторону кронштейна под углом 45° и выньте вторую сторону кронштейна

1.2.2.2 Установите кронштейн на стене.

- Расположите кронштейн у стены на уровне пола
 - Наметьте точки сверления (А) для нижних отверстий кронштей.
 - Приподнимите кронштейн, совместив отметки с нижними отверстиями кронштейна, после чего наметьте оставшиеся два места для верхних отверстий кронштейна (В).
 - Просверлите отверстия и зафиксируйте кронштейн на стене при помощи дюбелей и винтов
- Не забудьте вставить прокладки между кронштейном и стеной при необходимости.

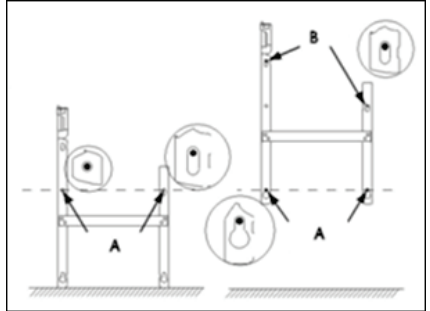

1.2.2.3 Подключите прибор к электросети

- Конвектор подключается к сети переменного тока с номинальным напряжением 220-230V ~, 50Hz/60Hz
- Используйте тройной сетевой кабель, подключенный через соединительную коробку. Во влажных помещениях, таких как ванные комнаты и кухни, соединительная коробка должна быть на расстоянии не менее 25 см от пола.
- Прибор должен подключаться к питающей сети напрямую, после автоматического отсекаателя с отключением всех фаз и размыканием контактов не менее 3 мм и без промежуточного выключателя.

-Прибор не должен быть заземлен

- Запрещается подключение контрольного провода (чёрный) к заземлению

Если контролирующий или контролируемый прибор защищён дифференциальным выключателем 30mA (например: ванная комната), необходимо обеспечить защиту питания контрольного провода на этом дифференциальном выключателе.

Полученная команда	Нет сигнала	Полноое AC U=220-230V ~	Полуотрицательное- AC -U/2	Полуположительное-AC +U/2
Осциллограф				
Режим	КОМФОРТ	ЭКО	Антиобледенение	Выключение

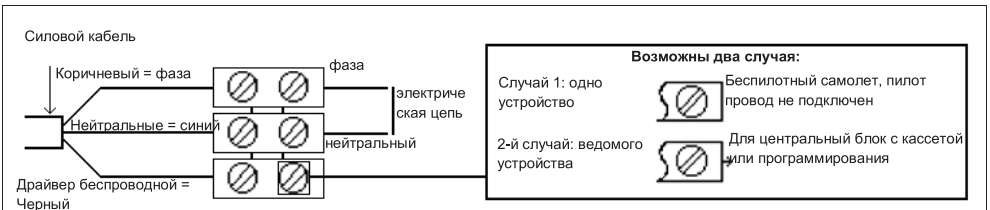

1.2.2.4 Зафиксируйте прибор на кронштейне

- Поставьте прибор на нижние выступы кронштейна S1
 - Прижмите прибор к верхним выступам кронштейна S2
 - Защелкните конвектор на кронштейн по направлению сверху вниз.
- Чтобы снять прибор с кронштейна, с помощью плоской отвертки нажмите на язычок (в левом верхнем углу кронштейна) к стене. Поднимите прибор, держа язычок с помощью отвертки. Подтолкните его вперед, затем снимите с выступов S1.

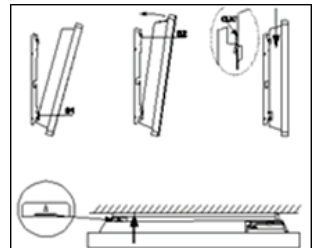

2. Управление

2.1 Управляющая панель

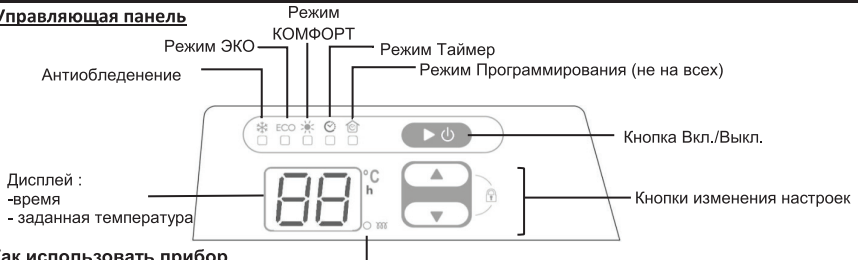

2.2 Как использовать прибор

2.2.1 Включение/выключение прибора

При первом включении прибор установлен в режим Comfort. По умолчанию температура в режиме Comfort установлена на 19°C, а в режиме ECO на 16°C.

Включение/выключение прибора нажмите на кнопку . Последний используемый режим вместе с настройками будет отображен на экране. Нажмите кнопку и удерживайте ее некоторое время для выключения прибора

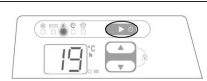

2.2.2 Блокирование управления

Для предотвращения изменений настроек вы можете заблокировать управление через длительное нажатие одновременно на две кнопки . Нажмите и удерживайте одновременно кнопки для возврата к управлению.



2.2.3 Выбор режима обогрева

Пиктограмма	Описание	Когда использовать этот режим
	Антиобледенение	При продолжительном отсутствии, поддерживается температура приблизительно на уровне 7°C, и в этом режиме она не может быть изменена
	Эконом	Позволяет экономить электроэнергию. По умолчанию температура на 3°C ниже уровня температуры Комфорта
	Комфорт	Позволяет выбирать температуру комфорта по своему усмотрению
	Таймер	Позволяет запускать или выключать режим Комфорт по таймеру
	Программирование	(Только для приборов, оснащённых контрольным проводом). При подключении контрольного провода к программатору, позволяет программировать режимы Комфорт и Эконом в зависимости от периодов нахождения пользователя в помещении

2.2.3.1 Режим Антиобледенение

Нажмите кнопку несколько раз до тех пор, пока под пиктограммой не загорится индикатор. Экран покажет температуру 7°C, которую в этом режиме изменить невозможно



2.2.3.2 Режим ECO (Эконом)

Нажмите кнопку несколько раз до тех пор, пока под пиктограммой не загорится индикатор. На экране появится напоминание последней оставшейся в памяти настройки температуры режима ЭКО. Температуру можно отрегулировать, нажимая на кнопки . минимальное значение = 12°C / максимальное значение = Комфорт -1°C. Если на протяжении 5 секунд ничего не трогать, выбранная температура запомнится автоматически. После этого, на экране высвечивается температура воздуха в помещении.

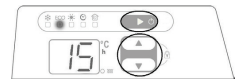

Nota : Par défaut la température ECO est de -3°C par rapport à la température Confort



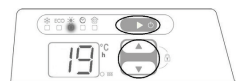

2.2.3.3 Режим Комфорт

Нажмите кнопку несколько раз до тех пор, пока под пиктограммой не загорится индикатор. На экране появится напоминание последней оставшейся в памяти настройки температуры режима Комфорт. Её можно отрегулировать кнопками в диапазоне 13°C/28°C. Если на протяжении 5 секунд ничего не трогать, выбранная температура запомнится автоматически. После этого, на экране высвечивается температура воздуха в помещении. Если опустить настройку режима Комфорт ниже настройки ЭКО, настройка ЭКО автоматически снизится на 1°C по отношению к новой настройке режима Комфорт.





2.2.3.4 Режим Таймер

- Режим Таймер позволяет настраивать работу прибора в зависимости от периодов отсутствия или присутствия пользователя в помещении. В режиме Таймер On, прибор переходит в режим Комфорт через промежуток времени, выбранный пользователем (от 1 до 24 часов).
- В режиме Таймер Off, прибор работает в режиме Комфорт, а затем выключается через выбранный пользователем промежуток времени (от 1 до 24 часов).

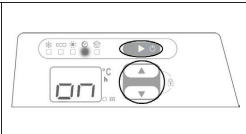
Нажмите кнопку  несколько раз до тех пор, пока под пиктограммой  не загорится индикатор. На экране появится напоминание последней оставшейся в памяти настройки, замигает « on » или « of ». Настройку можно изменить, нажимая на кнопки. Выбрав нужную настройку, нажмите кнопку  чтобы получить доступ к настройкам интервала таймера. Выставьте нужное время в часах, нажимая на кнопки .





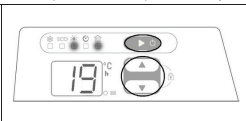

2.2.3.5 Режим PROG Программирование (только для приборов, оборудованных контрольным проводом)

Нажмите кнопку  несколько раз до тех пор, пока под пиктограммой  не загорится индикатор. В зависимости от команды, полученной по контрольному проводу, загорится также индикатор под пиктограммой ECO или . На экране выветится настройка, соответствующая текущему режиму, ECO или Комфорт, которую можно менять по указанной выше процедуре.



2.2.4 Откалибруйте прибор (чтобы показанная температура соответствовала фактической температуре)

Нажмите и удерживайте кнопки  и  вместе. На экране появится величина текущего смещения (величина 0,0°C по умолчанию). Нажимайте на кнопки  с шагом в 1°C для изменения величины (+3°C/-3°C). Для выхода из калибровки, нажмите клавишу . Экран вернётся к текущему режиму. **Примечание:** Выход из калибровки произойдёт автоматически, если в течение 5 секунд ничего не нажимать.

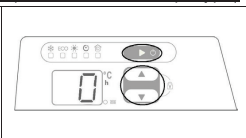

Примечание: В случае, если прибор был отключен от электрической сети, сохраняются последние сделанные настройки : режим/настройки режима/остающаяся задержка таймера/величина смещения. При повторном включении прибора экран всегда показывает текущий режим, даже если отключение питания произошло на этапе калибровки.

3. Советы для пользователей

Бесполезно устанавливать настройки прибора на максимум, температура в комнате не станет подниматься от этого быстрее. При отключке на несколько часов, не забудьте понизить температуру. Если Вы отсутствуете в помещении: менее 2 часов – не меняйте настройки / от двух до 24 часов – используйте режим Таймер / более 24 часов или в летний период – используйте режим Антиобледенение. Если в помещении несколько отопительных приборов, пусть они работают одновременно – это обеспечит более равномерный обогрев с одновременной оптимизацией расходов на электричество. При отключке, вместо полного отключения прибора, лучше оставьте его включённым на более слабый обогрев.

4. Обслуживание

В целях сохранить работу прибора очищайте верхние и нижние решетки прибора от пыли при помощи щетки или пылесоса как минимум два раза в год. При использовании прибора в сильно загрязненной атмосфере на поверхности решеток прибора могут появиться пятна. Такие поверхностные загрязнения не покрываются гарантией прибора и не являются основанием для его замены. При наличии чрезмерно загрязненного воздуха в помещениях рекомендуется осуществлять более частые проветривания и более часто проводить чистку прибора. Корпус прибора необходимо очищать влажной тряпкой. Внимание : Ни в коем случае не использовать для очистки абразивные и агрессивные материалы, которые могут повредить поверхность прибора. Каждые пять лет внутренние компоненты прибора должны быть проверены и протестированы квалифицированным специалистом.

5. В случае проблем

Прибор не греет: Убедитесь в том, что конвектор включен. Проверьте температуру воздуха в комнате. Для моделей в комплектацию, которых входит программатор, убедитесь в том, что прибор находится в режиме КОМФОРТ. **Прибор постоянно греет:** Проверьте, чтобы прибор не стоял на сквозняке. Убедитесь, что установленный Вами режим работы не был изменён. **Прибор не следует запрограммированным командам:** Убедитесь в том, что программирование было корректно применено. **Поверхность прибора очень горячая:** Убедитесь в том, что мощность соответствует площади поверхности (рекомендовано 100W на m2) и что прибор не находится на сквозняке, который мог бы повлиять на настройки. На работу электронного прибора, содержащего микропроцессор могут повлиять помехи в электрической сети. В случае возникновения каких либо проблем (термостат и т.д.) отключите прибор от источника питания (предохранители, выключатели и т.д.) и перезапустите его через 5 минут. В случае частого возникновения проблем, проверьте источник питания или обратитесь к Вашему поставщику электроэнергии.

6. Условия гарантии

Документ пользователя

(Предоставить сертификат только в случае претензии)

- Гарантия составляет два года с даты установки или продажи и не может быть больше чем 30 месяцев с даты производства если отсутствуют подтверждающие документы.
- Гарантия покрывает замену или поставку частей признанных неисправными, кроме любого ущерба и выплаты убытков.
- Пользователь оплачивает выезд, стоимость работ и транспортировку.
- Гарантия не распространяется на повреждения, вызванные неправильной установкой, блок питания, который не соответствует действующим нормам, неправильное использование или неспособность действовать в соответствии с положениями, указанными в данном руководстве.
- Представьте этот сертификат при наличии претензии, приложив чек о покупке.
- Положения настоящей гарантии не исключают осуществление покупателем правовой защиты против дефектов и скрытых недостатков.
- Для получения гарантийного обслуживания, свяжитесь с вашим дилером или установщиком. В противном случае, по адресу: ATL International: тел. : (+33) 146 836 000, Факс: (+33) 146 836 001, Gen 58 г. до н.э.. Леклерк 92340 Бур-ла-Рен (Франция), который расскажет вам, как действовать.

Тип камеры / Reference:		ПЕЧАТЬ ДИЛЕРА
Номер:		
Название и адрес клиента:		



На левой стороне прибора

- A Нормы, знаки качества
- B Коммерческое название
- C Коммерческий код
- D Код производителя
- E Серийный номер
- F Номер завода

Заходи безпеки (УК)



Увага, гаряча поверхня. УВАГА: Деякі елементи цього виробу можуть ставати дуже гарячими й викликати опіки. Особливу увагу необхідно приділяти в присутності дітей або дорослих з підвищеною чутливістю.

- Діти до 3 років не повинні наближатися до цього приладу, за винятком тих випадків, коли вони перебувають під постійним доглядом.
- Цей прилад не призначений для дітей молодше 14 років без нагляду дорослих, а також для осіб з обмеженими фізичними або розумовими здатностями або недосвідчених осіб, якщо вони не одержали попереднього навчання по використанню приладу або не перебувають під наглядом відповідального за їхню безпеку.
- Діти до 14 років не повинні гратися із приладом, налаштовувати або чистити його, або здійснювати будь-яку роботу з ним.
- Цей прилад може бути ввімкнений у мережу або приєднаний тільки кваліфікованим спеціалістом відповідно до діючих вимог і правил.
- Інструкція для експлуатації даного приладу доступна на сайті, зазначеному на талоні гарантійного обслуговування, прикладеному до цієї інструкції.



Увага : З метою безпеки та для запобігання перегріву не накривайте нагрівальний прилад.



Прилад, на якому зображений цей символ, не повинен викидатися з побутовими відходами, а повинен бути зібраний окремо для наступної переробки. Наприкінці строку експлуатації прилад повинен бути перероблений відповідно до правил, що діють у країні.



У випадку, коли прилад встановлений на великій висоті над рівнем моря, температура вихідного повітря підвищується (приблизно на 10 ° кожні 1000 метрів).

- Забороняється використовувати конвектор з ушкодженими вилкою або шнуром.
- Усі операції виконувати тільки з повністю знеструмленим приладом.

1. Технічні характеристики приладу

Прилад відповідає стандартам якості електробезпеки NF по категоріях У і С, ДСТУ ІЕС 60335-2-30:2004, ДСТУ СІSPR 14-1:2004; ДСТУ СІSPR 14-2:2007; ДСТУ ІЕС 61000-3-2:2004; ДСТУ EN 61000-3-3:2004. Усі моделі конвекторів мають ступінь захисту IP 24. Клас захисту II. **Таблиця технічних параметрів конвектора.**

Потужність (Вт)	500	1000	1500	2000
Номинальна напруга	230V~			
Сила струму (А)	2,09/2,17	4,15/4,35	6,22/6,52	8,32/8,70
Розміри (мм)	364 x 460 x 78	468 x 460 x 78	606 x 460 x 78	764 x 460 x 78
Вага (кг)	2,85	3,20	4,40	5,15
Класифікація установки і використання	Class II			
Тип підключення	Type Y			
Захист від небезпечного проникнення води	IP24			
Регулятор температури	Електронний			

1. Комплекtnість

1. Конвектор -1 шт.
2. Кронштейн -1 шт.
3. Керівництво з експлуатації -1 шт.
4. Упаковка -1 шт.

2. ІНСТРУКЦІЯ З УСТАНОВКИ

1.1 Правила установки

- Даний прилад призначений для обігріву житлових, офісних приміщень шляхом природної конвекції. В інших випадках звертайтеся до свого продавця.

- Прилад повинен бути встановлений відповідно до професійних стандартів і нормами, що діють у країні установки. Даний прилад класу II,  з захистом від води IP 24. Він може бути встановлений у «зоні» 2 душової кімнати. **Категорично забороняється торкатися або налаштовувати прилад під час приймання душа або ванни.**

- Дотримуйтесь мінімальної відстані до перешкод, коли розміщуєте прилад. У випадку, якщо який-небудь лицевальний матеріал на стіні прокладений поверх товстого ізоляційного шару, слід помістити під несучий кронштейн приладу прокладку, товщина якої дорівнює товщині ізоляційного матеріалу. Це забезпечить утвір між стіною й задньою стінкою приладу вільного зазору, достатнього для того, щоб не впливати на роботу блоку керування й датчика температури даного приладу.

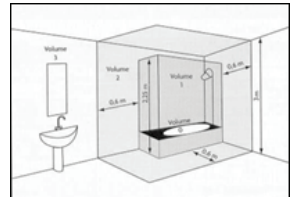

Установка приладу заборонена:

- На протязі, який може порушити процес виміру й регулювання температури (під отвором примусової регульованої системи вентиляції й т.п.)
- Під або поверх фіксованою стінною розеткою
- У зоні Volume 1 ванних кімнат
- Поряд зі шторами або будь-якими легкозаймистими матеріалами

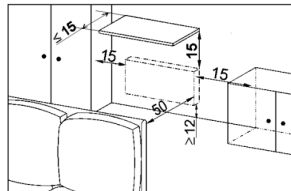

1.2 Установка приладу:

1.2.1 Переносна модель

У випадку використання приладу в мобільному положенні (прилад з кабелем зі штепсельною вилкою), прилад повинен бути встановлений на горизонтальній поверхні.

Вивчіть інструкцію зі складання, що додається до ніжок.

Не використовуйте цей нагрівальний прилад поруч із ванною, душем або басейном.

Не використовуйте цей нагрівальний прилад у маленьких приміщеннях, коли присутні люди з обмеженою рухливістю, які не можуть покинути приміщення без сторонньої допомоги, та якщо за ними немає постійного догляду.

1.2.2 Стационарна модель

1.2.2.1 Розблукуйте засувки кріплення

- Покладіть прилад на рівну поверхню ґратами-жалюзі вниз.

- За допомогою плоскої викрутки підніть один кут кронштейна

- Підніміть одну сторону кронштейна під кутом 45° і вийміть другу сторону кронштейна

1.2.2.2 Встановіть кронштейн на місце

- Розташуйте кронштейн біля стіни на рівні підлоги

- Намітьте два місця (А) для отворів по пунктирній лінії (місця нижніх отворів кронштейна)

- Підніміть кронштейн, сполучивши мітки з нижніми отворами кронштейна, після чого намітьте два місця, що залишилися для верхніх отворів кронштейна (В).

- Просвердліть отвори й зафіксуйте кронштейн на стіні за допомогою дюбелів і гвинтів

Не забудьте вставити прокладки між кронштейном і стіною при необхідності.

1.2.2.3 Підключіть прилад до електромережі

- Конвектор підключається до мережі змінного струму номінальною напругою 230 В частотою 50 Гц.

- Використовуйте потрібний мережний кабель, підключений через сполучну коробку. У вологих приміщеннях, таких як ванні кімнати та кухні, сполучна коробка повинна бути на відстані не менше 25 см від підлоги.

- Прилад повинен підключатися до живильної мережі напрямки, після автоматичного відсікача з відключенням усіх фаз та розмиканням контактів не менше 3 мм та без проміжного вимикача.

-Прилад не повинен бути заземлений

- Забороняється підключення контрольного проводу (чорний) до заземлення

Якщо контролюючий або контрольований прилад захищений диференціальним вимикачем 30mA (наприклад: ванна кімната), необхідно забезпечити захист живлення контрольного проведення на цьому диференціальному вимикачі. Таблиця команд, які можуть бути передані приладу по контрольному проводу:

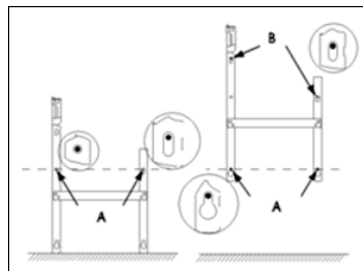
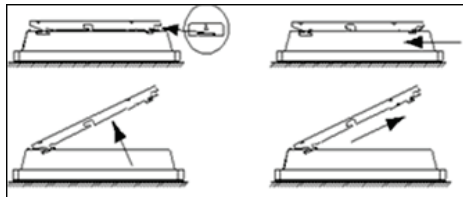

Команди	Струм відсутній	Період $U=220-230V \sim$	Півперіод $-U/2$	Півперіод $+U/2$
Осцилограф				
Режим роботи	КОМФОРТ	ЕКОНОМ	Антиобмерзання	Зупинка роботи

Підключення контрольного проводу



1.2.2.4 Зафіксуйте прилад на кронштейні

- Поставте прилад на нижні виступи кронштейна S1.
- Притисніть прилад до верхніх виступів кронштейна S2.
- Защепніть конвектор на кронштейні у напрямку зверху вниз.

Щоб зняти прилад із кронштейна, за допомогою плоскої викрутки натисніть на язичок (у лівому верхньому куті кронштейна) до стіни.

Підніміть прилад, тримаючи язичок за допомогою викрутки. Підтовхніть його вперед, потім зніміть із виступів S1

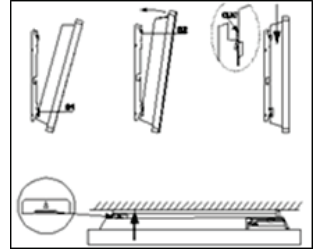

3. Посібник з експлуатації

3.1 Панель керування

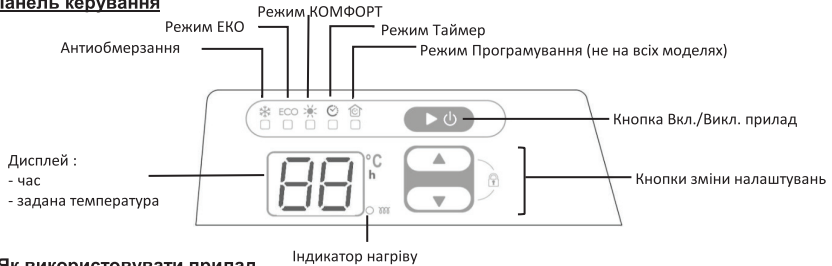

3.2 Як використовувати прилад

3.2.1 Ввімкнення/вимкнення приладу

При першому вклученні, прилад працює в режимі Комфорт. За замовчуванням, режим Комфорт налаштований на 19°C, а режим ЕКО на 16°C.

Для ввімкнення приладу, натисніть один раз на кнопку . З'явиться останній режим, що використовувався, із установленою температурою. Щоб вимкнути прилад, тривало натисніть .



3.2.2 Блокування управління

Щоб уникнути стороннього втручання в роботу приладу, можна заблокувати регулювання, одночасно і тривало натиснувши на кнопки . Щоб розблокувати налаштування, натисніть тривало і одночасно на кнопки .



3.2.3 Вибір режиму обігріву

Піктограма	Назва	Коли застосовується
	Антиобмерзання	При тривалій відсутності, підтримується температура приблизно на рівні +7°C, і в цьому режимі змінити її неможливо
	Економ	Дозволяє заощаджувати електроенергію. За замовчуванням, підтримується температура на 3°C нижче рівня температури Комфорту
	Комфорт	Дозволяє вибирати температуру комфорту за своїм бажанням
	Таймер	Дозволяє запускати або вимкнути режим Комфорт по таймеру
	Програмування	(Тільки для приладів, оснащених контрольным проводом) При підключенні контрольного проводу до програматора, дозволяє програмувати режими Комфорт і Еко залежно від періодів знаходження користувача в приміщенні

3.2.3.1 Режим Антиобмерзання

Натисніть на кнопку , поки не загориться індикатор під піктограмою . Екран покаже температуру 7°C, яку в цьому режимі змінити неможливо.



3.2.3.2 Режим ЕКО (Економ)

Натисніть на кнопку , поки не загориться індикатор під піктограмою . На екрані з'явиться нагадування останнього налаштування температури режиму ЕКО, що залишилося в пам'яті. Температуру можна відрегулювати, натискаючи на кнопки: : мінімальне значення = 12°C / максимальне значення = Комфорт +1°C
Якщо протягом 5 секунд нічого не торкатись, обрана температура автоматично запам'ятовується. Після цього, на екрані вивиснується температура повітря в приміщенні.



Примітка : За замовчуванням, температура ЕКО на 3°C нижче температури Комфарту

3.2.3.3 Режим Комфорт

Натискайте на кнопку ►/⏻, поки не загориться індикатор під піктограмою ☀. На екрані з'явиться нагадування останнього настроювання температури режиму Комфорт, що залишилося в пам'яті. Її можна відрегулювати кнопками ⬆/⬇ в діапазоні 13°C/28°C. Якщо протягом 5 секунд нічого не торкатись, обрана температура автоматично запам'ятовується. Після цього, на екрані вивіщується температура повітря в приміщенні. Якщо опустити настроювання режиму Комфорт нижче настроювання ЕКО, настроювання ЕКО автоматично знизиться на 1°C стосовно нового настроювання режиму Комфорт.



3.2.3.4 Режим Таймер

Режим Таймер дозволяє налаштувати роботу приладу залежно від періодів відсутності або присутності користувача в приміщенні.

У режимі Таймер On, прилад переходить у режим Комфорт через проміжок часу, обраний користувачем (від 1 до 24 годин).

У режимі Таймер Off, прилад працює в режимі Комфорт, а потім вимикається через обраний користувачем проміжок часу (від 1 до 24 годин).

Натискайте на кнопку ►/⏻, поки не загориться індикатор під піктограмою ☺. На екрані з'явиться нагадування останнього настроювання, що залишилося в пам'яті, замигає « on » або « of ». Настроювання можна змінити, натискаючи на кнопки ⬆/⬇.

Вибравши потрібне настроювання, натисніть кнопку ►/⏻ щоб отримати доступ до настроювань інтервалу таймера. Виставте потрібний час у годинах, натискаючи на кнопки ⬆/⬇.

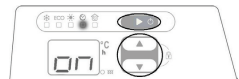

3.2.3.5 Режим PROG Програмувальний (тільки для приладів, обладнаних контрольным проводом)

Натискайте на кнопку ►/⏻, поки не загориться індикатор під піктограмою ☺. Залежно від команди, отриманої по контрольному проводу, загориться також індикатор під піктограмою ЕКО або ☀.

На екрані висвітлиться настроювання, відповідне до поточного режиму, ЕКО або Комфорт, яке можна міняти по зазначеній вище процедурі.

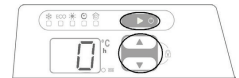

3.2.4 Відкалібруйте прилад (щоб показана температура відповідала фактичній температурі)

Одночасно й тривало натисніть на кнопки ►/⏻ й ⬆/⬇.

На екрані з'явиться величина поточного зсуву (величина 0.0°C за замовчуванням). Натискайте на клавіші ⬆/⬇ із кроком в 1°C для зміни величини (+3°C/-3°C). Для виходу з калібрування, натисніть клавішу ►/⏻.

Екран повернеться до поточного режиму.

Примітка: Вихід з калібрування відбудеться автоматично, якщо протягом 5 секунд нічого не натискати.



Примітка: У випадку, якщо прилад був відключений від електричної мережі, зберігаються останні зроблені настроювання: режим/настроювання режиму/ залишок затримки таймера/величина зсуву. При повторному включенні приладу екран завжди показує поточний режим, навіть якщо відключення живлення відбулося на етапі калібрування.

4. Рекомендації для користувачів

Даремно встановлювати настроювання приладу на максимум, температура в кімнаті не стане підніматися від цього швидше. При відсутності на кілька годин, не забудьте понизити температуру. Якщо Ви відсутні в приміщенні: - менш 2 годин – не торкайте настроювання - від 2 до 24 годин – застосуйте режим Таймер - понад 24 години або в літній період, використовуйте режим Антиобмерзання *

Якщо в приміщенні кілька опалювальних приладів, нехай вони працюють одночасно – це забезпечить більш рівномірний обігрів з одночасною оптимізацією витрат на електрику. При відсутності, замість повного відключення приладу, краще залишити його ввімкнутим на більш слабкий обігрів.

5. Обслуговування й огляд

Усі операції робити тільки з повністю знеструмленим приладом!

Очищайте верхні й нижні ґрати приладу від пилу за ганчірки або пилососа як мінімум двічі на рік.

При використанні приладу в сильно забрудненій атмосфері на поверхні ґрат приладу можуть з'явитися плями. Такі поверхневі забруднення не покриваються гарантією приладу й не є підставою для його заміни. При наявності надмірно забрудненого повітря в приміщеннях рекомендується здійснювати більш часті провітрювання й більш часто проводити чищення приладу. Корпус приладу необхідно очищати вологою ганчіркою. **Увага:** У жодному разі не використовувати для очищення абразивні й агресивні матеріали, які можуть ушкодити поверхню приладу. Кожні п'ять років внутрішні компоненти приладу повинні бути перевірені й протестовані кваліфікованим фахівцем

6. У разі проблем

Прилад не гріє: Переконайтеся в тому, що конвектор ввімкнутий. Перевірте температуру повітря в приміщенні. Для моделей, у комплектацію яких входить програматор, переконайтеся в тому, що прилад перебуває в режимі КОМФОРТ

Прилад гріє без зупинки: Перевірте, щоб прилад не стояв на протязі. Переконайтеся, що встановлений Вами режим роботи не був змінений

Прилад не додержується запрограмованих команд: Переконайтеся в тому, що програмування було коректно застосоване.

Поверхня приладу дуже гаряча: Переконайтеся в тому, що потужність відповідає площі приміщення (рекомендується 100W на м²) і що прилад не перебуває на протязі, який міг би вплинути на настроювання. На роботу електронного приладу, що містить мікропроцесор можуть вплинути перешкоди в електричній мережі. У випадку виникнення якихось проблем (термостат і т.д.) відключіть прилад від джерела живлення (запобіжники, вимикачі і т.д.) і увімкніть його знову через 5 хвилин.

У випадку частого виникнення проблем, перевірте джерело живлення або зверніться до Вашого постачальника електроенергії

7. Умови гарантійного обслуговування

З питань гарантійного, післягарантійного та сервісного обслуговування звертайтеся за телефоном 0-800-500-885. При купівлі приладу вимагайте правильного заповнення гарантійних документів, перевірки зовнішнього вигляду виробу, цілісності його елементів і комплекtnості. Гарантійні документи додаються. Претензії, що стосуються механічних ушкоджень і некомплектності приладу після продажу не приймаються.

Гарантійні документи дійсні тільки в оригіналі з позначкою про дату і місце продажу, підписом продавця, штампом торгуючої організації. При неправильному оформленні або втраті гарантійних документів їх відновлення відбувається за встановленим законодавством України порядком. При відсутності у гарантійному і відривному талонах дати продажу гарантійний термін обчислюється з дати виробництва приладу підприємством виробником.

Вартість встановлення не входить у вартість виробу.

Гарантійне обслуговування виконується безкоштовно протягом гарантійного терміну експлуатації авторизованим сервісним центром. Прилад приймається на гарантійний ремонт тільки з інструкцією по експлуатації з правильно заповненими гарантійними документами та заявою покупця.

Гарантійний термін експлуатації приладу складає 24 місяці з дня продажу його роздрібною торгівлю. Термін виконання гарантійних зобов'язань становить не більше 14 днів з дня надходження приладу в організацію яка виконує ремонт.

Виробник не несе відповідальності за відхилення параметрів електромережі від норми і її технічний стан, а так само за наслідки аварій, які викликані експлуатацією приладу.

Гарантійне обслуговування не надається в таких випадках:

A. невиконання правил зберігання, транспортування, установки, підключення та експлуатації виробу;

B. механічних пошкоджень виробу;

C. внесення технічних змін у виріб;

D. використання обладнання не за призначенням.

У цих випадках вартість ремонту сплачує покупець.

Виробник залишає за собою право вносити зміни в керівництво без повідомлення споживача.

8. Гарантійні обов'язки

1. Виробник гарантує відповідність товару вимогам позначеним нормативними документами ДСТУ ІЕС 60335-2-30:2004, ДСТУ CISPR 14-1:2004; ДСТУ CISPR 14-2:2007; ДСТУ ІЕС 61000-3-2:2004; ДСТУ EN 61000-3-3:2004 за умови дотримання споживачем правил експлуатації, викладених в експлуатаційних документах.

2. Гарантійний термін зберігання товару – 1 рік. Гарантійний термін зберігання відраховується від дати виробництва товару і закінчується датою, передбаченою виробником. Гарантійні зобов'язання виробника не діють у випадку, якщо продавець продав споживачеві товар, гарантійний термін зберігання якого закінчився.

3. Гарантійний термін експлуатації товару – 2 роки. Протягом гарантійного терміну експлуатації споживач має право – на безкоштовний ремонт, а також на заміну товару або відшкодування його вартості згідно з вимогами Закону України «Про захист прав споживачів», в разі виявлення недоліків (відхилення від вимог нормативних документів). Якщо протягом гарантійного терміну товар експлуатувався з порушеннями правил або споживач не виконував рекомендації підприємства, яке проводить роботи по гарантійному обслуговуванню товару, ремонт здійснюється за рахунок споживача.

4. Термін служби товару – 7 років. Виробник гарантує можливість використання товару за призначенням протягом терміну служби товару (за умови проведення післягарантійного технічного обслуговування або ремонту за рахунок споживача). Термін служби товару закінчується у разі:

- внесення в конструкцію товару змін або здійснення доробок, а так само використання вузлів, деталей, комплектуючих виробів, не передбачених нормативними документами;

- використання товару не за призначенням;

- нанесення споживачем пошкоджень, в наслідок чого товар вийшов з ладу;
- порушення споживачем правил експлуатації та монтажу товару.

Електроконвектор виготовлений відповідно до вимог ТУ У 29.7-35008375-002:2011 ДСТУ ІЕС 60335-2-30:2004, ДСТУ CISPR 14-1:2004; ДСТУ CISPR 14-2:2007; ДСТУ ІЕС 61000-3-2:2004; ДСТУ EN 61000-3-3:2004, випробуваний та визнаний придатним для експлуатації

Відмітка ВТК про приймання _____



Виробник:
Завод „Укратлантік“
Адреса: 65000, Україна,
м. Одеса, вул. М. Грушевського, 39-Е
Код ОКПО: 35008375.

**ГАРАНТІЙНИЙ ТАЛОН ДІЙСНИЙ В РАЗІ ЗАПОВНЕННЯ
ЗАПОВНЮЄ ПРОДАВЕЦЬ**

Конвектор, модель _____ Заводський № _____

Дата виготовлення зашифрована в заводському номері:
перші дві цифри - рік випуску, другі дві цифри - тиждень випуску, інші цифри - порядковий номер

Продавець _____ МП
(ПІБ відповідальної особи продавця) _____ (підпис)

Дата продажу _____ Ціна _____
(число, місяць, рік) _____ (гривень)



дійсний у разі заповнення

ВІДРИВНИЙ ТАЛОН

на технічне обслуговування протягом 2 років
гарантійного терміну експлуатації

Заповнює продавець

Водонагрівач модель

Заводський №

Дата виготовлення _____
(число, місяць, рік)

Продавець _____
(назва, адреса)

Дата продажу _____
(число, місяць, рік)

Матеріально відповідальна особа _____
(підпис та розшифрування)

МП

 Корінець відривного талона на технічне обслуговування
протягом 2 років гарантійного терміну експлуатації

Вилучений _____ 20 ____ р.

Виконавець _____
(підпис та розшифрування)

дійсний у разі заповнення

ВІДРИВНИЙ ТАЛОН

на гарантійний ремонт протягом 2 років
гарантійного терміну експлуатації

Заповнює продавець

Водонагрівач модель

Заводський №

Дата виготовлення _____
(число, місяць, рік)

Продавець _____
(назва, адреса)

Дата продажу _____
(число, місяць, рік)

Матеріально відповідальна особа _____
(підпис та розшифрування)

МП

 Корінець відривного талона на гарантійний ремонт
протягом 2 років гарантійного терміну експлуатації

Вилучений _____ 20 ____ р.

Виконавець _____
(підпис та розшифрування)

дійсний у разі заповнення

ВІДРИВНИЙ ТАЛОН

на гарантійний ремонт протягом 2 років
гарантійного терміну експлуатації

Заповнює продавець

Водонагрівач модель

Заводський №

Дата виготовлення _____
(число, місяць, рік)

Продавець _____
(назва, адреса)

Дата продажу _____
(число, місяць, рік)

Матеріально відповідальна особа _____
(підпис та розшифрування)

МП

 Корінець відривного талона на гарантійний ремонт
протягом 2 років гарантійного терміну експлуатації

Вилучений _____ 20 ____ р.

Виконавець _____
(підпис та розшифрування)

Заповнює виконавець	Заповнює виконавець	Заповнює виконавець
Виконавець _____ (підприємство, організація, адреса)	Виконавець _____ (підприємство, організація, адреса)	Виконавець _____ (підприємство, організація, адреса)
Номер, за яким товар взято на гарантійний облік	Номер, за яким товар взято на гарантійний облік	Номер, за яким товар взято на гарантійний облік
Причина ремонту. Назва заміненого комплектуючого виробу, складової частини: _____ _____ _____	Причина ремонту. Назва заміненого комплектуючого виробу, складової частини: _____ _____ _____	Причина ремонту. Назва заміненого комплектуючого виробу, складової частини: _____ _____ _____
Дата проведення робіт _____ (число, місяць, рік)	Дата проведення робіт _____ (число, місяць, рік)	Роботи з технічного обслуговування, виконані відповідно до порядку гарантійного обслуговування, ремонтом не вважаються.
Підпис особи, що виконала роботу, та його розшифрування _____	Підпис особи, що виконала роботу, та його розшифрування _____	Дата проведення робіт _____ (число, місяць, рік)
Номер пломбратора _____	Номер пломбратора _____	Підпис особи, що виконала роботу, та його розшифрування _____
МП	МП	Номер пломбратора _____
Підпис споживача, що підтверджує виконання гарантійного ремонту _____	Підпис споживача, що підтверджує виконання гарантійного ремонту _____	МП
		Підпис споживача, що підтверджує виконання гарантійного ремонту _____ _____ _____

Notice d'utilisation et d'installation • Documentation for installation and use

- Instrucciones de instalación y de uso • Руководство по установке и эксплуатации • Instrukcja montażu i obsługi • Paigaldus-ja kasutusjuhend • Instaliavimo ir naudo jimosi instrukcija • Dokumentace pro instalaci a užívání • Uputstvo za instalaciju i korištenje • Инструкция по установке и эксплуатации • Инструкція з установки та експлуатації • Dokumenti za montažo in uporabo • 适用于安装和使用的文档
- Asennus-ja Käyttöohje • Installations-og brugsanvisning • Εγχειρίδιο χρήσης και εγκατάστασης

Guide à conserver par l'utilisateur • The user must conserve this guide

- Guía a conservar por el usuario • Руководство пользователя • Instrukcja, którą użytkownik powinien zachować • Juhend kasutajale • Vadovas, kuri vartotojas turi išsaugoti • Uživatėl je povinen dodržovat tento návod k obsluze • Vodič koji će korisnik sačuvati • Копие на потребителя • Пам'ятка для споживача
- Uporabnik mora obvezno shraniti ta priročnik • 用户必须保存此向导 • Asennus-ja Käyttöohje
- Installations-og brugsanvisning • Το εγχειρίδιο χρήσης να φυλάσσεται από το χρήστη

F118



- FR Convecteur
- EN Convector
- ES Convectores
- RU Конвектор
- UK Конвектор
- PL Konwektory
- ET Konvektor
- LT Konvektoriai
- CS Přímotopné konvektor
- HR Konvektor
- BG Конвектор
- SL Električni grelnik
- ZH 电采暖器
- FI Asennus-ja Käyttöohje
- DA Installations-og brugsanvisning
- EL Θερμοπομπός