

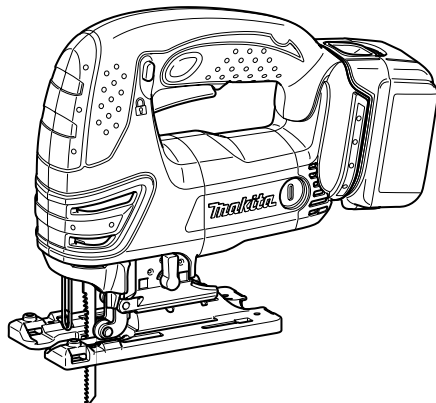

GB	Cordless Jig Saw	INSTRUCTION MANUAL
SI	Brezžična vbodna žaga	NAVODILO ZA UPORABO
AL	Sharra pa kablo për punime në forma	MANUALI I PËRDORIMIT
BG	Акумулаторен прободен трион	РЪКОВОДСТВО ЗА ЕКСПЛОАТАЦИЯ
HR	Bežična ubodna pila	PRIRUČNIK S UPUTAMA
MK	Безжична убодна пила	УПАТСТВО ЗА УПОТРЕБА
RO	Ferăstrău pendular cu acumulator	MANUAL DE INSTRUCȚIUNI
RS	Бежична убодна тестера	УПУТСТВО ЗА УПОТРЕБУ
RUS	Аккумуляторный Лобзик	РУКОВОДСТВО ПО ЭКСПЛУАТАЦИИ
UA	Бездротовий лобзик	ІНСТРУКЦІЯ З ЕКСПЛУАТАЦІЇ

DJV140
DJV180

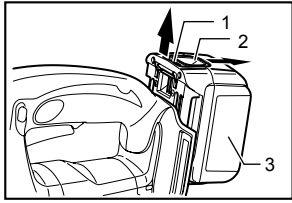



1 007482

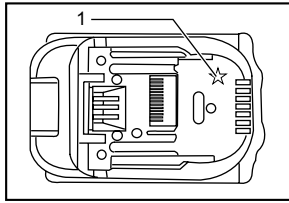

2 012128

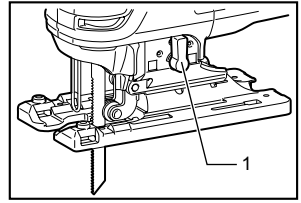

3 007483

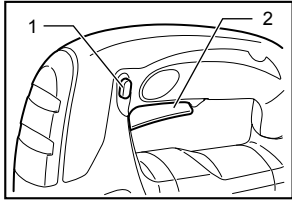

4 007484

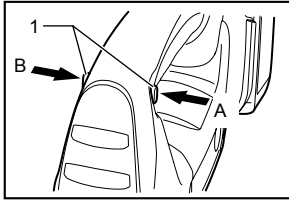

5 007485

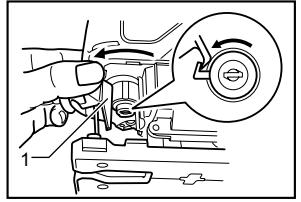

6 001909

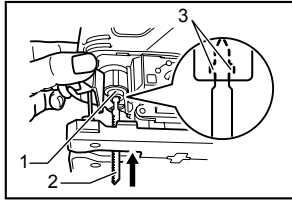

7 001910

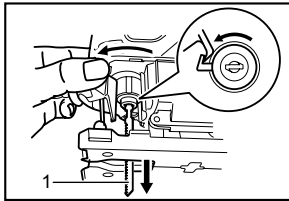

8 001911

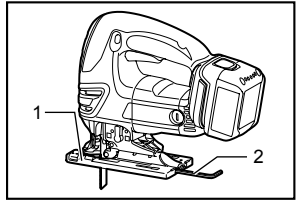

9 007486

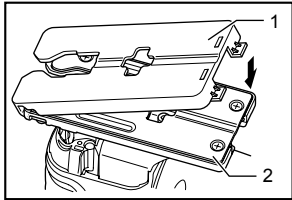

10 007503

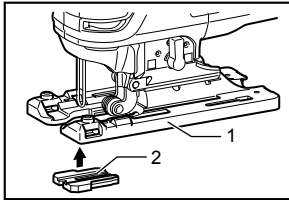

11 007504

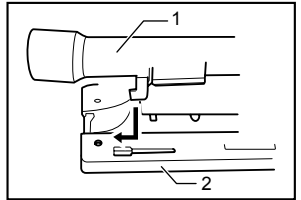

12 001921

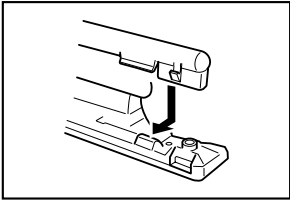

13 001922

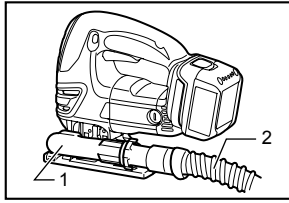

14 007495

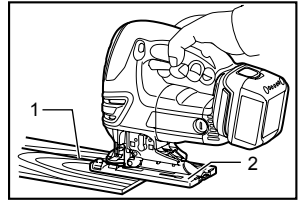

15 007487

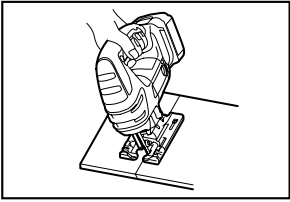

16 007488

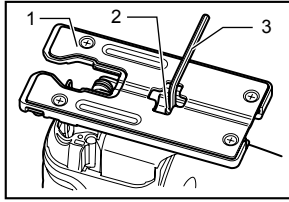

17 007489

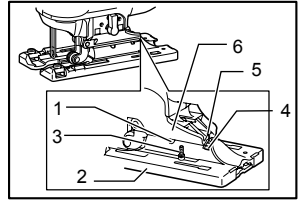

18 007490

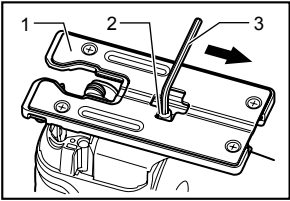

19 007491

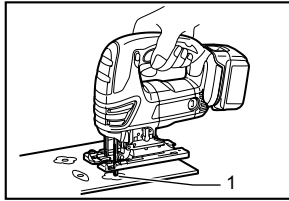

20 007492

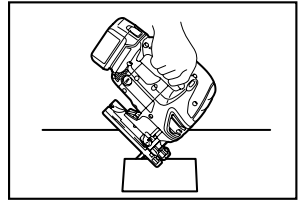

21 007493

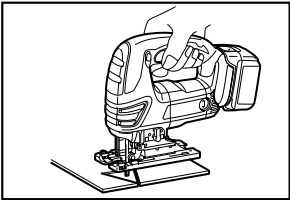

22 007494

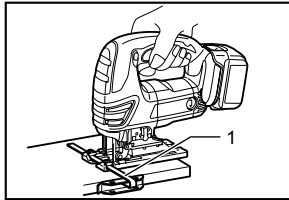

23 007496

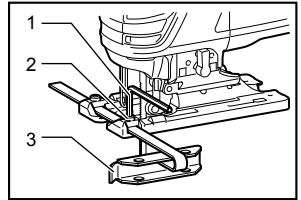

24 007497

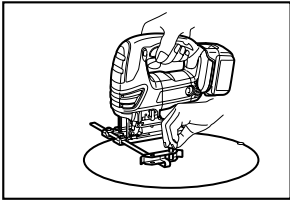

25

007498

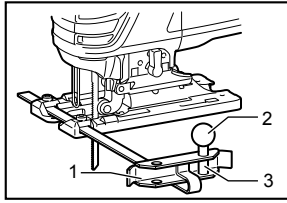

26

007499

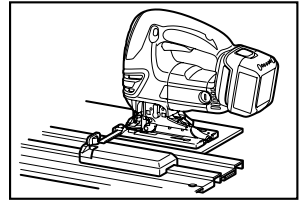

27

007500

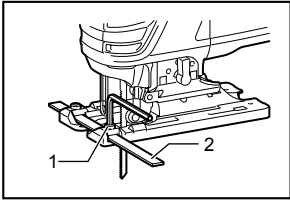

28

007501

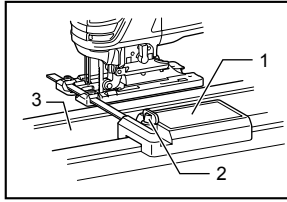

29

007502

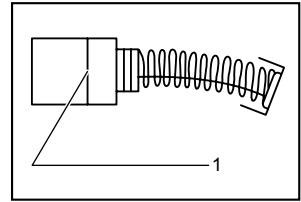

30

001145

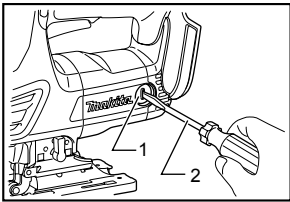

31

007505

ENGLISH (Original instructions)

Explanation of general view

1-1. Red indicator	11-2. Anti-splintering device	19-3. Hex wrench
1-2. Button	12-1. Dust nozzle	20-1. Starting hole
1-3. Battery cartridge	12-2. Base	23-1. Rip fence
2-1. Star marking	14-1. Dust nozzle	24-1. Hex wrench
3-1. Cutting action changing lever	14-2. Hose for vacuum cleaner	24-2. Bolt
4-1. Lock-off button	15-1. Cutting line	24-3. Fence guide
4-2. Switch trigger	15-2. Base	26-1. Fence guide
5-1. Lock-off button	17-1. Base	26-2. Threaded knob
6-1. Tool opener	17-2. Bolt	26-3. Circular guide pin
7-1. Blade clamp	17-3. Hex wrench	28-1. Bolt
7-2. Jig saw blade	18-1. Bevel slot	28-2. Rule bar
7-3. Protrusions	18-2. Base	29-1. Guide rail adapter
8-1. Jig saw blade	18-3. Bolt	29-2. Screw
9-1. Base	18-4. Graduations	29-3. Guide rail
9-2. Hex wrench	18-5. V-notch	30-1. Limit mark
10-1. Cover plate	18-6. Gear housing	31-1. Brush holder cap
10-2. Base	19-1. Base	31-2. Screwdriver
11-1. Base	19-2. Bolt	

SPECIFICATIONS

Model		DJV140	DJV180
Length of stroke		26 mm	26 mm
Max. cutting capacities	Wood	135 mm	135 mm
	Mild steel	10 mm	10 mm
	Aluminum	20 mm	20 mm
Strokes per minute (min ⁻¹)		0 - 2,600	0 - 2,600
Overall length		255 mm	257 mm
Net weight		2.8 kg	2.9 kg
Rated voltage		D.C. 14.4 V	D.C. 18 V

- Due to our continuing program of research and development, the specifications herein are subject to change without notice.
- Specifications and battery cartridge may differ from country to country.
- Weight, with battery cartridge, according to EPTA-Procedure 01/2003

ENE019-1

Intended use

The tool is intended for the sawing of wood, plastic and metal materials. As a result of the extensive accessory and saw blade program, the tool can be used for many purposes and is very well suited for curved or circular cuts.

ENG905-1

Noise

The typical A-weighted noise level determined according to EN60745:

Model DJV140

Sound pressure level (L_{pA}): 83 dB (A)
Sound power level (L_{WA}): 94 dB (A)
Uncertainty (K): 3 dB (A)

Model DJV180

Sound pressure level (L_{pA}): 84 dB (A)
Sound power level (L_{WA}): 95 dB (A)
Uncertainty (K): 3 dB (A)

Wear ear protection

ENG900-1

Vibration

The vibration total value (tri-axial vector sum) determined according to EN60745:

Work mode : cutting boards
Vibration emission ($a_{h,B}$): 7.0 m/s²
Uncertainty (K): 1.5 m/s²

Work mode : cutting sheet metal
Vibration emission ($a_{h,M}$): 3.5 m/s²
Uncertainty (K): 1.5 m/s²

ENG901-1

- The declared vibration emission value has been measured in accordance with the standard test method and may be used for comparing one tool with another.
- The declared vibration emission value may also be used in a preliminary assessment of exposure.

⚠WARNING:

- The vibration emission during actual use of the power tool can differ from the declared emission value depending on the ways in which the tool is used.
- Be sure to identify safety measures to protect the operator that are based on an estimation of exposure in the actual conditions of use (taking account of all parts of the operating cycle such as the times when the tool is switched off and when it is running idle in addition to the trigger time).

ENH101-17

For European countries only**EC Declaration of Conformity****Makita declares that the following Machine(s):**

Designation of Machine:

Cordless Jig Saw

Model No./ Type: DJV140, DJV180

Conforms to the following European Directives:

2006/42/EC

They are manufactured in accordance with the following standard or standardized documents:

EN60745

The technical file in accordance with 2006/42/EC is available from:

Makita, Jan-Baptist Vinkstraat 2, 3070, Belgium

31.12.2013



000331

Yasushi Fukaya

Director

Makita, Jan-Baptist Vinkstraat 2, 3070, Belgium

GEA010-1

General Power Tool Safety Warnings

⚠ WARNING Read all safety warnings and all instructions. Failure to follow the warnings and instructions may result in electric shock, fire and/or serious injury.

Save all warnings and instructions for future reference.

CORDLESS JIG SAW SAFETY WARNINGS

1. **Hold power tool by insulated gripping surfaces, when performing an operation where the cutting accessory may contact hidden wiring.** Cutting accessory contacting a "live" wire may make exposed metal parts of the power tool "live" and could give the operator an electric shock.
2. **Use clamps or another practical way to secure and support the workpiece to a stable platform.** Holding the work by hand or against your body leaves it unstable and may lead to loss of control.
3. **Always use safety glasses or goggles.** Ordinary eye or sun glasses are **NOT** safety glasses.
4. **Avoid cutting nails.** Inspect workpiece for any nails and remove them before operation.
5. **Do not cut oversize workpiece.**
6. **Check for the proper clearance beyond the workpiece before cutting so that the blade will not strike the floor, workbench, etc.**
7. **Hold the tool firmly.**
8. **Make sure the blade is not contacting the workpiece before the switch is turned on.**
9. **Keep hands away from moving parts.**
10. **Do not leave the tool running.** Operate the tool only when hand-held.
11. **Always switch off and wait for the blade to come to a complete stop before removing the blade from the workpiece.**
12. **Do not touch the blade or the workpiece immediately after operation; they may be extremely hot and could burn your skin.**
13. **Do not operate the tool at no-load unnecessarily.**
14. **Some material contains chemicals which may be toxic.** Take caution to prevent dust inhalation and skin contact. Follow material supplier safety data.
15. **Always use the correct dust mask/respirator for the material and application you are working with.**

SAVE THESE INSTRUCTIONS.

⚠WARNING:

DO NOT let comfort or familiarity with product (gained from repeated use) replace strict adherence to safety rules for the subject product. **MISUSE** or failure to follow the safety rules stated in this instruction manual may cause serious personal injury.

IMPORTANT SAFETY INSTRUCTIONS

FOR BATTERY CARTRIDGE

1. Before using battery cartridge, read all instructions and cautionary markings on (1) battery charger, (2) battery, and (3) product using battery.
2. Do not disassemble battery cartridge.
3. If operating time has become excessively shorter, stop operating immediately. It may result in a risk of overheating, possible burns and even an explosion.
4. If electrolyte gets into your eyes, rinse them out with clear water and seek medical attention right away. It may result in loss of your eyesight.
5. Do not short the battery cartridge:
 - (1) Do not touch the terminals with any conductive material.
 - (2) Avoid storing battery cartridge in a container with other metal objects such as nails, coins, etc.
 - (3) Do not expose battery cartridge to water or rain.

A battery short can cause a large current flow, overheating, possible burns and even a breakdown.
6. Do not store the tool and battery cartridge in locations where the temperature may reach or exceed 50 ° C (122 ° F).
7. Do not incinerate the battery cartridge even if it is severely damaged or is completely worn out. The battery cartridge can explode in a fire.
8. Be careful not to drop or strike battery.
9. Do not use a damaged battery.
10. Follow your local regulations relating to disposal of battery.

SAVE THESE INSTRUCTIONS.

Tips for maintaining maximum battery life

1. Charge the battery cartridge before completely discharged.
Always stop tool operation and charge the battery cartridge when you notice less tool power.
2. Never recharge a fully charged battery cartridge.
Overcharging shortens the battery service life.
3. Charge the battery cartridge with room temperature at 10 ° C - 40 ° C (50 ° F - 104 ° F). Let a hot battery cartridge cool down before charging it.
4. Charge the battery cartridge once in every six months if you do not use it for a long period of time.

FUNCTIONAL DESCRIPTION

⚠CAUTION:

- Always be sure that the tool is switched off and the battery cartridge is removed before adjusting or checking function on the tool.

Installing or removing battery cartridge

Fig.1

⚠CAUTION:

- Always switch off the tool before installing or removing of the battery cartridge.
- **Hold the tool and the battery cartridge firmly when installing or removing battery cartridge.** Failure to hold the tool and the battery cartridge firmly may cause them to slip off your hands and result in damage to the tool and battery cartridge and a personal injury.

To remove the battery cartridge, slide it from the tool while sliding the button on the front of the cartridge.

To install the battery cartridge, align the tongue on the battery cartridge with the groove in the housing and slip it into place. Insert it all the way until it locks in place with a little click. If you can see the red indicator on the upper side of the button, it is not locked completely.

⚠CAUTION:

- Always install the battery cartridge fully until the red indicator cannot be seen. If not, it may accidentally fall out of the tool, causing injury to you or someone around you.
- Do not install the battery cartridge forcibly. If the cartridge does not slide in easily, it is not being inserted correctly.

Battery protection system (Lithium-ion battery with star marking)

Fig.2

Lithium-ion batteries with a star marking are equipped with a protection system. This system automatically cuts off power to the tool to extend battery life.

The tool will automatically stop during operation if the tool and/or battery are placed under one of the following conditions:

- Overloaded:
The tool is operated in a manner that causes it to draw an abnormally high current.
In this situation, release the switch trigger on the tool and stop the application that caused the tool to become overloaded. Then pull the switch trigger again to restart.
If the tool does not start, the battery is overheated. In this situation, let the battery cool before pulling the switch trigger again.
- Low battery voltage:
The remaining battery capacity is too low and the tool will not operate. In this situation, remove and recharge the battery.

Selecting the cutting action

Fig.3

This tool can be operated with an orbital or a straight line (up and down) cutting action. The orbital cutting action thrusts the blade forward on the cutting stroke and greatly increases cutting speed.

To change the cutting action, just turn the cutting action changing lever to the desired cutting action position. Refer to the table to select the appropriate cutting action.

Position	Cutting action	Applications
0	Straight line cutting action	For cutting mild steel, stainless steel and plastics. For clean cuts in wood and plywood.
I	Small orbit cutting action	For cutting mild steel, aluminum and hard wood.
II	Medium orbit cutting action	For cutting wood and plywood. For fast cutting in aluminum and mild steel.
III	Large orbit cutting action	For fast cutting in wood and plywood.

006376

Switch action

Fig.4

Fig.5

⚠CAUTION:

- Before inserting the battery cartridge into the tool, always check to see that the switch trigger actuates properly and returns to the "OFF" position when released.
- When not operating the tool, depress the lock-off button from A side to lock the switch trigger in the OFF position.

To prevent the switch trigger from accidentally pulled, the lock-off button is provided.

To start the tool, depress the lock-off button from B side and pull the switch trigger.

Tool speed is increased by increasing pressure on the switch trigger. Release the switch trigger to stop. After use, always press in the lock-off button from A side.

Lighting up the lamps

⚠CAUTION:

- Do not look in the light or see the source of light directly.

To turn on the lamp, pull the trigger. Release the trigger to turn it off.

NOTE:

- Use a dry cloth to wipe the dirt off the lens of lamp. Be careful not to scratch the lens of lamp, or it may lower the illumination.

ASSEMBLY

⚠CAUTION:

- Always be sure that the tool is switched off and the battery cartridge is removed before carrying out any work on the tool.

Installing or removing saw blade

⚠CAUTION:

- Always clean out all chips or foreign matter adhering to the blade and/or blade holder. Failure to do so may cause insufficient tightening of the blade, resulting in a serious personal injury.
- Do not touch the blade or the workpiece immediately after operation; they may be extremely hot and could burn your skin.
- Tighten the saw blade securely. Failure to do so may cause a serious injury.
- When you remove the saw blade, be careful not to hurt your fingers with the top of the blade or the tips of workpiece.

To install the blade, open the tool opener to the position shown in the figure.

Fig.6

Keeping that situation, insert the saw blade into the blade clamp as far as the two protrusions of the blade can not be seen.

Fig.7

Return the tool opener to its original position.

After installing, always make sure that the blade is securely held in place by trying to pull it out.

⚠CAUTION:

- Do not open the tool opener excessively, or it may cause tool damage.

To remove the blade, open the tool opener to the position shown in the figure. Pull the saw blade out toward the base.

Fig.8

NOTE:

- Occasionally lubricate the roller.

Hex wrench storage

Fig.9

When not in use, store the hex wrench as shown in the figure to keep it from being lost.

Cover plate

Fig.10

Use the cover plate when cutting decorative veneers, plastics, etc. It protects sensitive or delicate surfaces from damage. Fit it on the back of the tool base.

Anti-splintering device

Fig.11

For splinter-free cuts, the anti-splintering device can be used. To install the anti-splintering device, move the tool base all the way forward and fit it from the back of tool base. When you use the cover plate, install the anti-splintering device onto the cover plate.

CAUTION:

- The anti-splintering device cannot be used when making bevel cuts.

Dust extraction

The dust nozzle (optional accessory) is recommended to perform clean cutting operations.

Fig.12

To attach the dust nozzle on the tool, insert the hook of dust nozzle into the hole in the base.

The dust nozzle can be installed on either left or right side of the base.

Fig.13

Then connect a Makita vacuum cleaner to the dust nozzle.

Fig.14

OPERATION

CAUTION:

- Always hold the base flush with the workpiece. Failure to do so may cause blade breakage, resulting in a serious injury.

Fig.15

Turn the tool on without the blade making any contact and wait until the blade attains full speed. Then rest the base flat on the workpiece and gently move the tool forward along the previously marked cutting line.

NOTE:

- If the tool is operated continuously until the battery cartridge has discharged, allow the tool to rest for 15 minutes before proceeding with a fresh battery.

When cutting curves, advance the tool very slowly.

Bevel cutting

Fig.16

CAUTION:

- Always be sure that the tool is switched off and the battery cartridge is removed before tilting the base.

With the base tilted, you can make bevel cuts at any angle between 0° and 45° (left or right).

Loosen the bolt on the back of the base with the hex wrench. Move the base so that the bolt is positioned in the center of the bevel slot in the base.

Fig.17

Tilt the base until the desired bevel angle is obtained. The V-notch of the gear housing indicates the bevel angle by graduations. Then tighten the bolt firmly to secure the base.

Fig.18

Front flush cuts

Fig.19

Loosen the bolt on the back of the base with the hex wrench and slide the base all the way back. Then tighten the bolt to secure the base.

Cutouts

Cutouts can be made with either of two methods A or B.

A) Boring a starting hole:

Fig.20

- For internal cutouts without a lead-in cut from an edge, pre-drill a starting hole 12 mm or more in diameter. Insert the blade into this hole to start your cut.

B) Plunge cutting:

Fig.21

- You need not bore a starting hole or make a lead-in cut if you carefully do as follows.
 1. Tilt the tool up on the front edge of the base with the blade point positioned just above the workpiece surface.
 2. Apply pressure to the tool so that the front edge of the base will not move when you switch on the tool and gently lower the back end of the tool slowly.
 3. As the blade pierces the workpiece, slowly lower the base of the tool down onto the workpiece surface.
 4. Complete the cut in the normal manner.

Finishing edges

Fig.22

To trim edges or make dimensional adjustments, run the blade lightly along the cut edges.

Metal cutting

Always use a suitable coolant (cutting oil) when cutting metal. Failure to do so will cause significant blade wear. The underside of the workpiece can be greased instead of using a coolant.

Rip fence set (optional accessory)

CAUTION:

- Always be sure that the tool is switched off and the battery cartridge is removed before installing or removing accessories.

1. Straight cuts

Fig.23

Fig.24

When repeatedly cutting widths of 160 mm or less, use of the rip fence will assure fast, clean, straight cuts. To install, insert the rip fence into the rectangular hole on the side of the tool base with the fence guide facing down. Slide the rip fence to the desired cutting width position, then tighten the bolt to secure it.

2. Circular cuts

Fig.25

Fig.26

When cutting circles or arcs of 170 mm or less in radius, install the rip fence as follows.

- Insert the rip fence into the rectangular hole on the side of the base with the fence guide facing up. Insert the circular guide pin through either of the two holes on the fence guide. Screw the threaded knob onto the pin to secure the pin.
- Now slide the rip fence to the desired cutting radius, and tighten the bolt to secure it in place. Then move the base all the way forward.

NOTE:

- Always use blades No. B-17, B-18, B-26 or B-27 when cutting circles or arcs.

Guide rail adapter set (accessory)

Fig.27

When cutting parallel and uniform width or cutting straight, the use of the guide rail and the guide rail adapter will assure the production of fast and clean cuts. To install the guide rail adapter, insert the rule bar into the square hole of the base as far as it goes. Secure the bolt with the hex wrench securely.

Fig.28

Install the guide rail adapter on the rail of the guide rail. Insert the rule bar into the square hole of the guide rail adapter. Put the base to the side of the guide rail, and secure the bolt securely.

Fig.29

CAUTION:

- Always use blades No. B-8, B-13, B-16, B-17 or 58 when using the guide rail and the guide rail adapter.

MAINTENANCE

CAUTION:

- Always be sure that the tool is switched off and the battery cartridge is removed before attempting to perform inspection or maintenance.
- Never use gasoline, benzine, thinner, alcohol or the like. Discoloration, deformation or cracks may result.

Replacing carbon brushes

Fig.30

Remove and check the carbon brushes regularly. Replace when they wear down to the limit mark. Keep the carbon brushes clean and free to slip in the holders. Both carbon brushes should be replaced at the same time. Use only identical carbon brushes. Use a screwdriver to remove the brush holder caps. Take out the worn carbon brushes, insert the new ones and secure the brush holder caps.

Fig.31

To maintain product SAFETY and RELIABILITY, repairs, any other maintenance or adjustment should be performed by Makita Authorized Service Centers, always using Makita replacement parts.

OPTIONAL ACCESSORIES

CAUTION:

- These accessories or attachments are recommended for use with your Makita tool specified in this manual. The use of any other accessories or attachments might present a risk of injury to persons. Only use accessory or attachment for its stated purpose.

If you need any assistance for more details regarding these accessories, ask your local Makita Service Center.

- Jig saw blades
- Hex wrench 4
- Rip fence (guide rule) set
- Guide rail adapter set
- Guide rail set
- Anti-splintering device
- Cover plate
- Dust nozzle
- Makita genuine battery and charger

NOTE:

- Some items in the list may be included in the tool package as standard accessories. They may differ from country to country.

SLOVENŠČINA (izvirna navodila)

Razlaga splošnega pogleda

1-1. Rdeči indikator	11-1. Osnovna plošča	19-2. Vijak z matico
1-2. Gumb	11-2. Protirazcepná naprava	19-3. Inbus ključ
1-3. Baterijski vložek	12-1. Sesalna šoba	20-1. Začetna luknja
2-1. Oznaka z zvezdico	12-2. Osnovna plošča	23-1. Vzporedni prislon
3-1. Ročica za spremembo načina rezanja	14-1. Sesalna šoba	24-1. Inbus ključ
4-1. Sprostilni gumb	14-2. Cev sesalnika za prah	24-2. Vijak z matico
4-2. Sprožilno stikalo	15-1. Linija reza	24-3. Vodilo prislona
5-1. Sprostilni gumb	15-2. Osnovna plošča	26-1. Vodilo prislona
6-1. Odpiralo orodja	17-1. Osnovna plošča	26-2. Gumb z navojem
7-1. Vpenjalnik rezila	17-2. Vijak z matico	26-3. Zatič krožnega vodila
7-2. Rezilo vbodne žage	17-3. Inbus ključ	28-1. Vijak z matico
7-3. Izbokline	18-1. Poševna reža	28-2. Merilna palica
8-1. Rezilo vbodne žage	18-2. Osnovna plošča	29-1. Adapter vodila
9-1. Osnovna plošča	18-3. Vijak z matico	29-2. Vijak
9-2. Inbus ključ	18-4. Stopnje	29-3. Vodilo
10-1. Pokrívna plošča	18-5. V zarezá	30-1. Meja obrabljénosti
10-2. Osnovna plošča	18-6. Ohišje orodja	31-1. Pokrov krtačke
	19-1. Osnovna plošča	31-2. Izvijač

TEHNIČNI PODATKI

Model		DJV140	DJV180
Dolžina nihaja		26 mm	26 mm
Maks. zmogljivost rezanja	Les	135 mm	135 mm
	Mehko jeklo	10 mm	10 mm
	Aluminij	20 mm	20 mm
Rezi na minuto (min ⁻¹)		0 - 2.600	0 - 2.600
Celotna dolžina		255 mm	257 mm
Neto teža		2,8 kg	2,9 kg
Nazivna napetost		D.C. 14,4 V	D.C. 18 V

- Zaradi našega nenehnega programa raziskav in razvoja si pridružujemo pravico do spremembe tehničnih podatkov brez obvestila.
- Tehnični podatki in baterijski vložki se lahko razlikujejo od države do države.
- Teža z baterijskim vložkom je v skladu z EPTA-postopkom 01/2003

ENE019-1

Namenska uporaba

Orodje je namenjeno za žaganje lesa, plastike in kovinskih materialov. Z obširno paletto pripomočkov in programa rezila žage lahko orodje uporabljate v več namenov in je zelo primerno za ukrivljene ali krožne reze.

ENG905-1

Hrup

Tipični, z A ocenjeni vrednosti hrupa glede na EN60745:

Model DJV140

Raven zvočnega tlaka (L_{pA}): 83 dB (A)
Raven zvočne moči (L_{WA}): 94 dB (A)
Odstopanje (K): 3 dB (A)

Model DJV180

Raven zvočnega tlaka (L_{pA}): 84 dB (A)
Raven zvočne moči (L_{WA}): 95 dB (A)
Odstopanje (K): 3 dB (A)

Uporabljajte zaščito za sluh

ENG900-1

Vibracije

Skupne vrednosti vibracij (vektorska vsota treh osi) po EN60745:

Delovni način : rezanje desk
Oddajanje tresljajev ($a_{n,B}$): 7,0 m/s²
Odstopanje (K): 1,5 m/s²

Način dela : rezanje pločevine
Oddajanje tresljajev ($a_{n,M}$): 3,5 m/s²
Odstopanje (K): 1,5 m/s²

ENG901-1

- Navedena vrednost oddajanja vibracij je bila izmerjena v skladu s standardnimi metodami testiranja in se lahko uporablja za primerjavo orodij.
- Navedena vrednost oddajanja vibracij se lahko uporablja tudi pri predhodni oceni izpostavljenosti.

⚠ OPOZORILO:

- Oddajanje vibracij med dejansko uporabo električnega orodja se lahko razlikuje od navedene vrednosti oddajanja, odvisno od načina uporabe orodja.
- Upravljalavec mora za lastno zaščito poznati varnostne ukrepe, ki temeljijo na oceni izpostavljenosti v dejanskih pogojih uporabe (upoštevajoč celoten delovni proces v trenutkih, ko je orodje izključeno in ko deluje v prostem teku z dodatkom časa sprožitve).

ENH101-17

Samo za evropske države**ES Izjava o skladnosti****Družba Makita izjavlja, da je/so naslednji stroj/-i:**

Oznaka stroja:

Brezžična vbodna žaga

Model št./vrsta: DJV140, DJV180

Je skladen z naslednjimi evropskimi direktivami:
2006/42/ES

Izdelan v skladu z naslednjim standardom ali standardiziranimi dokumenti:

EN60745

Tehnična dokumentacija v skladu z direktivo 2006/42/ES je na voljo na:

Makita, Jan-Baptist Vinkstraat 2, 3070, Belgija

31.12.2013



000331

Yasushi Fukaya

Direktor

Makita, Jan-Baptist Vinkstraat 2, 3070, Belgija

GEA010-1

Splošna varnostna opozorila za električno orodje

⚠ OPOZORILO Preberite vsa varnostna opozorila in navodila. Neupoštevanje opozoril in navodil lahko vodi do električnega udara, požara, in/ali hudih telesnih poškodb.

Shranite vsa opozorila in navodila za kasnejšo uporabo.

VARNOSTNA OPOZORILA ZA UPORABO BREZŽIČNE VBDNE ŽAGE

1. Če obstaja nevarnost, da bi z rezilnim orodjem prerezali skrito električno napeljavo, držite električno orodje na izoliranih držalnih površinah. Ob stiku z vodniki pod napetostjo dobijo napetost vsi neizolirani kovinski deli električnega orodja, zaradi česar lahko pride do električnega udara.
2. Uporabljajte sponke ali druge praktične načine za pritrditev in podporo obdelovanca na stabilno podlago. Če držite obdelovanca z roko ali ga naslanjate na telo, je nestabilen in lahko povzroči izgubo nadzora.
3. Vedno uporabljajte zaščitna očala. Navadna ali sončna očala NISO zaščitna očala.
4. Izogibajte se rezanju žebeljev. Preglejte obdelovanca, če so v njem žebliji, in jih pred delom odstranite.
5. Ne režite prevelikih obdelovancev.
6. Pred rezanjem preverite ustrezen prostor okrog obdelovanca, tako da rezilo ne bo udarilo ob tla, delovni pult itd.
7. Trdno držite orodje.
8. Preden vklopite stikalo, se prepričajte, ali se rezilo ne dotika obdelovanca.
9. Ne približujte rok premikajočim se delom.
10. Orodja ne pustite delovati brez nadzora. Dovoljeno ga je uporabljati samo ročno.
11. Orodje vedno izključite in počakajte, da se rezilo popolnoma ustavi, preden ga odstranite iz obdelovanca.
12. Takoj po končani obdelavi se ne dotikajte rezila ali obdelovanca; lahko sta zelo vroča in povzročita opekline kože.
13. Ne uporabljajte orodja brez obremenitve po nepotrebem.
14. Nekateri materiali vsebujejo kemikalije, ki so lahko strupene. Bodite previdni in preprečite vdihavanje prahu in stik s kožo. Upoštevajte varnostne podatke dobavitelja materiala.
15. Vedno uporabite pravilno protiprašno masko/respirator za material in uporabo.

SHRANITE TA NAVODILA.**⚠ OPOZORILO:**

NE dopustite si, da bi zaradi udobnejšega dela ali poznavanja izdelka (pridobljenega z večkratno uporabo) opustili striktno upoštevanje varnostnih pravil pri uporabi stroja. ZLORABA ali neupoštevanje varnostnih pravil v teh navodilih za uporabo lahko povzroči hude telesne poškodbe.

POMEMBNA VARNOSTNA NAVODILA

ZA BATERIJSKE VLOŽKE

1. Pred uporabo baterijskega vložka preberite vsa navodila in opozorilne oznake na (1) polnilniku akumulatorja, (2) akumulatorju in (3) izdelku, ki uporablja akumulator.
2. Ne razstavljajte baterijskega vložka.
3. Če se je čas delovanja občutno skrajšal, takoj prekinite z uporabo. V nasprotnem primeru je lahko rezultat pregretje, morebitne opekline in celo eksplozija.
4. Če pride elektrolit v oči, jih sperite s čisto vodo in takoj poiščite zdravniško pomoč. Posledica je lahko izguba vida.
5. Ne povzročite kratkega stika baterijskega vložka:
 - (1) Ne dotikajte se priključkov s kakršnim koli prevodnim materialom.
 - (2) Izogibajte se shranjevanju baterijskega vložka v posodo z drugimi kovinskimi predmeti kot so žebliji, kovanci itn.
 - (3) Ne izpostavljajte baterijskega vložka vodi ali dežju.

Kratek stik akumulatorja lahko povzroči velik tok, pregretje, morebitne opekline in celo eksplozijo.

6. Ne shranjujte orodja in baterijskega vložka na lokacijah, kjer lahko temperatura doseže ali preseže 50 ° C (122 ° F).
7. Ne sežigajte baterijskega vložka, tudi če je hudo poškodovan ali v celoti izpraznjen. Baterijski vložek lahko v ognju eksplodira.
8. Bodite previdni, da vam akumulator ne pade in ga ne udarjate.
9. Ne uporabljajte poškodovanih akumulatorjev.
10. Upošteвайте lokalne uredbe glede odlaganja akumulatorja.

SHRANITE TA NAVODILA.

Nasveti za maksimalno življenjsko dobo akumulatorja

1. Napolnite baterijski vložek preden se v celoti izprazni.
Ko opazite, da ima orodje manjšo moč, vedno ustavite delovanje orodja in napolnite baterijski vložek.
2. Nikoli znova ne polnite popolnoma napolnjenega baterijskega vložka.
Prenapolnjenje skrajša življenjsko dobo akumulatorja.
3. Napolnite baterijski vložek pri sobni temperaturi med 10 ° C in 40 ° C (50 ° F - 104 ° F). Počakajte, da se vroč baterijski vložek pred polnjenjem ohladi.
4. Napolnite baterijski vložek enkrat vsakih šest mesecev, če ga ne uporabljate dlje časa.

OPIS DELOVANJA

⚠️POZOR:

- Pred vsako nastavitvijo ali pregledom delovanja orodja se prepričajte, da je le to izključeno in da je akumulatorska baterija odstranjena.

Nameščanje ali odstranjevanje akumulatorske baterije

SI.1

⚠️POZOR:

- Vedno izklopite orodje, preden namestite ali odstranite akumulatorsko baterijo.
- **Kadar nameščate ali odstranujete akumulatorsko baterijo, trdno držite orodje in akumulatorsko baterijo.** Če orodja in akumulatorske baterije ne držite trdno, se lahko zgodi, da vam zdrsneta iz rok, posledica pa je poškodba orodja in akumulatorske baterije ter telesna poškodba.

Za odstranitev akumulatorske baterije iz orodja jo premaknite iz orodja, ob tem pa premaknite gumb na sprednji strani akumulatorske baterije.

Pri vstavljanju akumulatorske baterije poravnajte jeziček na akumulatorski bateriji z utorom na ohišju in ga potisnite v ležišče. Akumulatorsko baterijo vstavite do konca, da se razločno zaskoči. Če vidite rdeči indikator na zgornji strani gumba, ta ni popolnoma zaklenjen.

⚠️POZOR:

- Vedno namestite akumulatorsko baterijo, tako da rdeči indikator ni več viden. Če tega ne upoštevate, lahko akumulator nepričakovano izpade iz orodja in poškoduje vas ali osebe v neposredni bližini.
- Ne nameščajte akumulatorske baterije s silo. Če se akumulatorska baterija ne zaskoči zlahka, ni pravilno vstavljena.

Sistem za zaščito akumulatorja (litij-ionske akumulatorji z zvezdico)

SI.2

Litij-ionske akumulatorji so opremljene z zaščitnim sistemom. Ta sistem samodejno izklopi dovajanje električne energije v orodje, da bi podaljšal življenjsko dobo baterije.

Orodje se bo samodejno zaustavilo med delovanjem, če sta orodje in/ali baterija zamenjana pod naslednjimi pogoji:

- Preobremenjeno:
Orodje deluje na način, ki povzroča, da povleče nenormalno visok tok.
V takem primeru sprostite sprožilno stikalo na orodju in ga prenehajte uporabljati na način, zaradi katerega je prišlo do preobremenitve. Nato znova povlecite sprožilno stikalo, da ga zaženete.
Če se orodje ne zažene, je akumulator pregret. V tem primeru pustite, da se akumulator ohladi, preden znova pritisnete sprožilno stikalo.

- Nizka napetost akumulatorja:
Preostala zmogljivost akumulatorja je pre nizka in orodje ne bo delovalo. V tem primeru odstranite in napolnite akumulator.

Izbira načina delovanja

SI.3

To orodje lahko deluje z nihajnim ali linearnim hodom žaginega lista (gibanje navzgor in navzdol). Pri nihajnem hodu se žagin list med rezanjem pomika naprej, pri čemer je hitrost rezanja občutno večja. Za spremembo hoda žaginega lista preprosto obrnite preklopnik v želen položaj. Ustrezen hod žaginega lista izberite s pomočjo spodnje tabele.

Položaj	Rezanje	Uporabe
0	Rezanje ravne črte	Za rezanje mehkega jekla, nerjavečega jekla in plastike. Za natančno rezanje lesa in vezanega lesa.
I	Rezanje majhnih krogov	Za rezanje mehkega jekla, aluminija in trdega lesa.
II	Rezanje srednjih krogov	Za rezanje lesa in vezanega lesa. Za hitro rezanje aluminija in mehkega jekla.
III	Rezanje velikih krogov	Za hitro rezanje lesa in vezanega lesa.

006376

Delovanje stikala

SI.4

SI.5

⚠POZOR:

- Preden vstavite akumulatorsko baterijo v orodje se vedno prepričajte, da je stikalo brezhibno in da se vrača v položaj za izklop (OFF), ko ga spustite.
- Kadar orodja ne uporabljate, potisnite gumb za zaklep s strani A in zaklenite sprožilno stikalo v položaju OFF (izklopljeno).

Za preprečitev nenamernega aktiviranja sprožilnega stikala je orodje opremljeno z gumbom za zaklep.

Da zaženete orodje, pritisnite gumb za zaklep s strani B in povlecite sprožilno stikalo.

Hitrost orodja se viša z višanjem pritiska sprožilnega stikala. Za izklop orodja spustite sprožilno stikalo. Po uporabi vedno pritisnite gumb za zaklep sprožilnega stikala s strani A.

Vklop lučk

⚠POZOR:

- Ne glejte neposredno v lučko ali vir svetlobe. Lučko vklopite tako, da pritisnete stikalo. Da jo izklopite, sprostite stikalo.

OPOMBA:

- Umazanijo na steklu lučke obrišite s suho krpo. Pazite, da ne opraskate stekla lučke, ker praske

občutno zmanjšajo svetilnost.

MONTAŽA

⚠POZOR:

- Pred vsako izvedbo dela na orodju se prepričajte, da je le to izključeno in da je akumulatorska baterija odstranjena.

Namestitev ali odstranitev rezila žage

⚠POZOR:

- Z rezila in/ali držala rezila redno odstranjujete sprijete ostružke ali tuje. V nasprotnem primeru lahko pride do nezadostne zategnenosti rezila, posledica pa je huda telesna poškodba.
- Takoj po končani obdelavi se ne dotikajte rezila ali obdelovanca; lahko sta zelo vroča in povzročita opekline kože.
- Trdno privijte žagin list. V nasprotnem primeru lahko pride do hudih poškodb.
- Kadar odstranjujete žagin list, bodite previdni, da se ne poškodujete prstov na zgornjem delu rezila ali konicah obdelovanca.

Za namestitev rezila odprite odpiralo orodja do položaja, prikazanega na sliki.

SI.6

V takšnem položaju vstavite žagin list v vpenjalnik rezila tako daleč, da ni več mogoče videti dveh izboklin na rezilu.

SI.7

Vrnite odpiralo orodja v izhodiščni položaj.

Po namestitvi se vedno prepričajte, ali je rezilo trdno pritrjeno, tako da ga poskušate izvleči.

⚠POZOR:

- Odpirala orodja ne odpirajte preveč, saj lahko poškoduje orodje.

Za odstranitev rezila odprite odpiralo orodja do položaja, prikazanega na sliki. Povlecite žagin list navzven proti drsniku.

SI.8

OPOMBA:

- Občasno namažite valjček.

Shranjevanje inbus ključa

SI.9

Ko inbus ključa ne uporabljate, ga shranite, kot je prikazano na sliki, da ga ne izgubite.

Pokrivna plošča

SI.10

Pri rezanju okrasnega furnirja, umetnih snovi itd. Uporabite pokrivno ploščo, ki ščiti občutljive površine pred poškodbami. Namestite jo na spodnjo stran drsnika orodja.

Protirazcepna naprava

SI.11

Za rezanje brez cepljenja lahko uporabite protirazcepno napravo. Za namestitev protirazcepne naprave premaknite drsnik orodja do konca naprej in jo vstavite z zadnje strani drsnika orodja. Kadar uporabljate zaščitno ploščo, namestite protirazcepno napravo na drsno ploščo.

POZOR:

- Pri rezanju pod kotom uporaba protirazcepne naprave ni mogoča.

Odsesavanje prahu

Za večjo čistočo pri delu je priporočljiv sesalni nastavek (dodatna oprema).

SI.12

Za nameščanje sesalnega nastavka na orodje vstavite kljuko sesalnega nastavka v odprtino v drsniku. Sesalni nastavek lahko namestite na levo ali desno stran drsnika.

SI.13

Nato na sesalni nastavek priključite sesalnik za prah Makita.

SI.14

DELOVANJE

POZOR:

- Drsnik mora biti vedno poravnán z obdelovancem. V nasprotnem primeru lahko pride do zloma rezila, posledica pa je huda poškodba.

SI.15

Ko žagin list ni v stiku z obdelovancem, vklopite stroj in počakajte, da doseže motor polno število vrtljajev. Prislone drsnik plosko na obdelovanec in stroj previdno pomikajte naprej vzdolž označene linije reza.

OPOMBA:

- Če orodje neprekinjeno deluje, dokler se akumulatorska baterija ne izprazni, pustite orodje 15 minut mirovati in šele nato nadaljujte z novo baterijo.

Pri rezanju krivin ustrezno zmanjšajte pomik orodja.

Poševno rezanje

SI.16

POZOR:

- Preden nagnete drsnik se vedno prepričajte, ali je orodje izklopljeno in akumulatorska baterija odstranjena.

Z nagibanjem drsnika lahko nastavite poljuben zajeralni kot rezanja v območju 0° - 45° (v levo ali desno). Popustite vijak na spodnji strani drsnika z imbus ključem. Premaknite drsnik tako, da je vijak v sredini zajeralne zareze v drsniku.

SI.17

Nagnite drsnik v položaj, ki ustreza zelenemu kotu. Zareza V v ohišju stroja označuje različne nastavitve za zajeralni kot reza. Po nastavitvi trdno zategnite vijak za pritrditev drsnika.

SI.18

Rezanje tik ob robu

SI.19

Popustite imbus vijak na spodnji strani drsnika in potisnite drsnik povsem nazaj do naslona. Po nastavitvi zategnite vijak za pritrditev drsnika.

Izrezi

Izreze lahko izvajate po postopku A ali B.

A) Vrtanje pomožne izvrtine:

SI.20

- Če želite izdelati izrez brez dovodnega reza od roba obdelovanca, izvrtajte skozi obdelovanec luknjo s premerom 12 mm ali več. Vstavite žagin list v izvrtano luknjo in začnite z rezanjem.

B) Žaganje s pogrezanjem:

SI.21

- Brez pomožne izvrtine ali dovodnega reza lahko izrez naredite na naslednji način.
1. Nagnite orodje na sprednji rob drsnika, tako da je konica rezila tik nad površino obdelovanca.
 2. Orodje po vklopu trdno držite in počasi pritiskajte njegov zadnji del proti obdelovancu. Medtem pazite, da se sprednji rob drsnika ne premakne z mesta.
 3. Ko rezilo prodira obdelovanca počasi spustite drsnik orodja proti površini obdelovanca.
 4. Rez dokončajte kot pri običajnem rezanju.

Obdelava robov

SI.22

Pri obdelavi robov ali izvajanju popravkov mer obdelovanca vodite rezilo narahlo vzdolž robov reza.

Rezanje kovin

Pri rezanju kovin uporabljajte primerno hladilno tekočino (rezilno olje). V nasprotnem primeru lahko pride do znatne obrabe rezila. Če nimate hladilne tekočine, lahko rahlo namastite spodnjo stran obdelovanca.

Komplet vzporednega prislona (dodatna oprema)

POZOR:

- Preden namestite ali odstranite dodatno opremo se vedno prepričajte, ali je orodje izklopljeno in akumulatorska baterija odstranjena.

1. Ravnini rezi

SI.23

SI.24

Vzporedni prislon omogoča izvajanje hitrih in natančnih ravnih rezov s širino do 160 mm. Vstavite vzporedni prislon v pravokotno odprtino na bočni strani drsnika orodja, tako da je zajeralni prislon obrnjen navzdol. Potisnite vzporedni prislon v položaj, ki ustreza zeleni širini reza, nato pa zategnite vijak.

2. Krožni rezi

SI.25

SI.26

Pri izvajanju krožnih rezov in krivin z radijem do 170 mm namestite vzporedni prislon, kot sledi.

- Vstavite vzporedni prislon v pravokotno odprtino na bočni strani drsnika, tako da je zajeralni prislon obrnjen navzgor. Vstavite vodilni zatič za krožne reze v eno od obeh lukenj v vzporednem prislonu. Nato privijte gumb z navoji na zatič.
- Potisnite vzporedni prislon v položaj, ki ustreza zelenemu rezalnemu radiju, nato pa zategnite vijak. Nato potisnite drsnik do konca naprej.

OPOMBA:

- Pri rezanju krogov ali krivin vedno uporabljajte rezila št. B-17, B-18, B-26 ali B-27.

Komplet adapterja vodila (pripomoček)

SI.27

Kadar režete vzporedno in enotno širino ali izvajate raven rez bo uporaba vodila in adapterja vodila zagotovila izvedbo hitrih in natančnih rezov.

Za namestitev adapterja vodila do konca vstavite merilno palico v kvadratno luknjo drsnika. Trdno zategnite vijak z imbus ključem.

SI.28

Namestite adapter vodila na tirnico vodila. Vstavite merilno palico v kvadratno luknjo adapterja vodila. Postavite drsnik bočno od vodila in trdno zategnite vijak.

SI.29

⚠ POZOR:

- Pri uporabi vodila in adapterja vodila vedno uporabljajte rezila št. B-8, B-13, B-16, B-17 ali 58.

VZDRŽEVANJE

⚠ POZOR:

- Preden se lotite pregledovanja ali vzdrževanja orodja, se vedno prepričajte, da je orodje izklopljeno in akumulatorska baterija odstranjena.
- Nikoli ne uporabljajte bencina, razredčila, alkohola ali podobnega. V tem primeru se orodje lahko razbarva, deformira, lahko pa tudi nastanejo razpoke.

Menjava ogleh krtačk

SI.30

Ogleni krtački odstranjujte in preverjajte redno. Ko sta obrabljena do meje obrabljenosti, ju zamenjajte. Ogleni krtački morata biti čisti, da bosta lahko neovirano zdrsnila v držali. Zamenjajte obe ogleni krtački naenkrat. Uporabljajte le enaki ogleni krtački.

Z izvijačem odstranite pokrova krtačk. Izvlecite izrabljeni ogleni krtački, namestite novi in privijte oba pokrova krtačk.

SI.31

VARNO in ZANESLJIVO delovanje tega izdelka bo zagotovljeno le, če boste popravila, vzdrževanje in nastavitve prepustili pooblaščenemu servisu za orodja Makita, ki vgrajuje izključno originalne nadomestne dele.

DODATNI PRIBOR

⚠ POZOR:

- Ta dodatni pribor ali pripomočki so predvideni za uporabo z orodjem Makita, ki je opisano v teh navodilih za uporabo. Pri uporabi drugega pribora ali pripomočkov obstaja nevarnost telesnih poškodb. Dodatni pribor ali pripomočke uporabljajte samo za navedeni namen.

Za več informacij o dodatnem priboru in opremi se obrnite na najbližji pooblaščen Makita servis.

- Rezila vboodne žage
- Imbus ključ 4
- Komplet vzporednega prislona (vodilno ravnilo)
- Komplet adapterja vodila
- Komplet vodila
- Protirazcepna naprava
- Pokrivalna plošča
- Sesalna šoba
- Originalna akumulator in polnilnik Makita

OPOMBA:

- Nekateri predmeti na seznamu so lahko priloženi orodju kot standardni pribor. Lahko se razlikuje od države do države.

SHQIP (Udhëzimet origjinale)

Shpjegim i pamjes së përgjithshme

1-1. Treguesi i kuq	11-1. Bazamenti	19-3. Çelësi heksagonal
1-2. Butoni	11-2. Pajisja kundër ciftave	20-1. Vrima e nisjes
1-3. Kutia e baterisë	12-1. Hundëza e pluhurit	23-1. Riga drejtuese
2-1. Shënim me yll	12-2. Bazamenti	24-1. Çelësi heksagonal
3-1. Leva e ndryshimit të prerjes	14-1. Hundëza e pluhurit	24-2. Buloni
4-1. Butoni i bllokimit	14-2. Tubi për fshesën me korrent	24-3. Udhëzuesi i rigës drejtuese
4-2. Këmbëza e çelësit	15-1. Vija e prerjes	26-1. Udhëzuesi i rigës drejtuese
5-1. Butoni i bllokimit	15-2. Bazamenti	26-2. Çelësi me filetim
6-1. Turjela e veglës	17-1. Bazamenti	26-3. Kunji udhëzues i rumbullakët
7-1. Shtrënguesi i fletës	17-2. Buloni	28-1. Buloni
7-2. Fleta e sharrës për punime në formë	17-3. Çelësi heksagonal	28-2. Shufra e rregullimit
7-3. Pjesët e dala	18-1. Foleja e prerjes	29-1. Përshtatësi i shinës drejtuese
8-1. Fleta e sharrës për punime në formë	18-2. Bazamenti	29-2. Vida
9-1. Bazamenti	18-3. Buloni	29-3. Shina drejtuese
9-2. Çelësi heksagonal	18-4. Gradimet	30-1. Shenja kufizuese
10-1. Pllaka e mbulimit	18-5. Kanali në formë V-je	31-1. Kapaku i mbajtëses së karboncinave
10-2. Bazamenti	18-6. Foleja e ingranazhit	31-2. Kaçavida
	19-1. Bazamenti	
	19-2. Buloni	

SPECIFIKIMET

Modeli	DJV140	DJV180
Gjatësia e goditjes	26 mm	26 mm
Kapacitetet maksimale të prerjes	Dru	135 mm
	Çelik i butë	10 mm
	Alumin	20 mm
Goditje në minutë (min ⁻¹)	0 - 2600	0 - 2600
Gjatësia e përgjithshme	255 mm	257 mm
Pesha neto	2,8 kg	2,9 kg
Tensioni nominal	DC 14,4 V	DC 18 V

• Për shkak të programit tonë të vazhdueshëm të kërkim-zhvillimit, specifikimet e përmendura këtu mund të ndryshojnë pa njoftim paraprak.

• Specifikimet dhe kutia e baterisë mund të ndryshojnë nga njëri shtet në tjetrin.

• Pesha me kutinë e baterisë sipas procedurës EPTA 01.2003

ENE019-1

Përdorimi i synuar

Pajisja është menduar për prerjen e materialeve prej druri, plastike dhe metali. Si rezultat i programit të gjerë të aksesorëve dhe të fletëve të sharrës, vegla mund të përdoret për shumë qëllime dhe është shumë e përshtatshme për prerje të pjerrëta ose rrethore.

ENG905-1

Zhurma

Niveli tipik i zhurmës A, i matur sipas EN60745:

Modeli DJV140

Niveli i presionit të zërit (L_{pA}): 83 dB (A)

Niveli i fuqisë së zërit (L_{WA}): 94 dB (A)

Pasiguria (K): 3 dB (A)

Modeli DJV180

Niveli i presionit të zërit (L_{pA}): 84 dB (A)

Niveli i fuqisë së zërit (L_{WA}): 95 dB (A)

Pasiguria (K): 3 dB (A)

Mbani mbrojtëse për veshët

ENG900-1

Dridhjet

Vlera totale e dridhjeve (shuma e vektorit me tre akse) përcaktohet sipas EN60745:

Regjimi i punës : prerja e dërrasave

Emetimi i dridhjeve ($a_{h,B}$): 7,0 m/s²

Pasiguria (K): 1,5 m/s²

Regjimi i punës : prerja e metalit në fletë të holla
 Emetimi i dridhjeve ($a_{h,M}$): 3,5 m/s²
 Pasiguria (K): 1,5 m/s²

ENG901-1

- Vlera e deklaruar e emetimeve të dridhjeve është matur sipas metodës standarde të testimit dhe mund të përdoret për të krahasuar një vegël me një tjetër.
- Vlera e deklaruar e emetimeve të dridhjeve mund të përdoret për një vlerësim paraprak të ekspozimit.

⚠ PARALAJMËRIM:

- Emetimet e dridhjeve gjatë përdorimit aktual të veglës elektrike mund të ndryshojnë nga vlerat e deklaruara të emetimeve në varësi të mënyrave sesi përdoret vegla.
- Sigurohuni që të identifikoni masat e sigurisë për mbrojtjen e përdoruesit, që bazohen në vlerësimin e ekspozimit ndaj kushteve aktuale të përdorimit (duke marrë parasysh të gjitha pjesët e ciklit të funksionimit si ato kur vegla është e fikur dhe punon pa prerë, ashtu edhe kohën e përdorimit).

ENH101-7

Vetëm për shtetet evropiane

Deklarata e konformitetit me KE-në

Makita deklaron që makineria(të) e mëposhtme:

Emërtimi i makinerisë:

Sharra pa kablo për punime në forma

Nr. i modelit/ Lloji: DJV140, DJV180

Pajtohet me direktivën evropiane të mëposhtme: 2006/42/KE

Ato janë prodhuar konform standardit ose dokumenteve të standardizuara si vijon:

EN60745

Skedari teknik konform direktivës 2006/42/KE disponohet nga:

Makita, Jan-Baptist Vinkstraat 2, 3070, Belgjikë

31.12.2013



000331

Yasushi Fukaya
Drejtor

Makita, Jan-Baptist Vinkstraat 2, 3070, Belgjikë

Paralajmërimet e përgjithshme për sigurinë e veglës

⚠ **PARALAJMËRIM** Lexoni të gjitha paralajmërimet dhe udhëzimet për sigurinë. Mosndjekja e paralajmërimeve dhe udhëzimeve mund të rezultojë në goditje elektrike, zjarr dhe/ose dëmtim serioz.

Ruajini të gjitha paralajmërimet dhe udhëzimet për të ardhmen.

GEB045-2

PARALAJMËRIME PËR SIGURINË E SHARRËS PA KABLO PËR PUNIME NË FORMA

1. **Mbajeni pajisjen elektrike të sipërfaqet e izoluar kur të jeni duke kryer një veprim në të cilin aksesorit prerës mund të kontaktojë me tela të fshetur.** Nëse aksesorit prerës prek një tel me rrymë atëherë pjesët metalike të pajisjes elektrike elektrizohen dhe mund t'i japin punëtorit goditje elektrike.
2. **Përdorni morseta ose ndonjë mënyrë tjetër praktike për ta siguruar dhe për ta mbështetur materialin e punës në një platformë të qëndrueshme.** Mbajtja e materialit me dorë ose përkundrejt trupit tuaj e lë atë të paqëndrueshëm dhe mund të shkaktojë humbje të kontrollit.
3. **Përdorni gjithmonë syze sigurie të mëdha ose të vogla. Syzet e zakonshme ose syzet e diellit NUK janë syze sigurie.**
4. **Shmangni prerjen e gozhdëve. Kontrolloni materialin e punës për gozhdë dhe hiqini ato përpara se të punoni.**
5. **Mos prisni materiale të mëdha pune.**
6. **Kontrolloni për vend bosh prapa materialit të punës përpara se të prisni, në mënyrë që fleta të mos godasë dyshemenë, tavolinën e punës etj.**
7. **Mbajeni fort pajisjen.**
8. **Sigurohuni që disku nuk e prek materialin e punës përpara se të ndizet çelësi.**
9. **Mbajini duart larg pjesëve lëvizëse.**
10. **Mos e lini veglën të ndezur. Përdoreni veglën vetëm duke e mbajtur në dorë.**
11. **Gjithmonë fikeni veglën dhe prisni që fleta të ndalojë plotësisht përpara se ta hiqni atë nga materiali i punës.**
12. **Mos e prekni fletën e sharrës ose materialin e punës menjëherë pas veprimit; ato mund të jenë shumë të nxehta dhe mund t'ju djegin lëkurën.**
13. **Mos e përdorni veglën pa ngarkesë nëse nuk është e nevojshme.**

14. Disa materiale përmbajnë kimikate që mund të jenë toksike. Kini kujdes që të parandaloni thithjen e pluhurave dhe kontaktin me lëkurën. Ndiqni të dhënat e sigurisë nga furnizuesi i materialit.
15. Përdorni gjithmonë maskën kundër pluhurit/respiratorin e duhur për materialin dhe për aplikacionin me të cilët po punoni.

RUAJINI KËTO UDHËZIME.

△PARALAJMËRIM:

MOS lejoni që njohja ose familjarizimi me produktin (të fituara nga përdorimi i shpeshtë) të zëvendësojnë zbatimin me përpikëri të rregullave të sigurisë për produktin në fjalë. KEQPËRDORIMI ose mosndjekja e rregullave të sigurisë të dhëna në këtë manual përdorimi mund të shkaktojnë dëmtime personale serioze.

ENC007-8

UDHËZIME TË RËNDËSISHME PËR SIGURINË

PËR KUTINË E BATERISË

1. Përpara se ta përdorni kutinë e baterisë, lexoni të gjitha udhëzimet dhe shënimet e masave parandaluese të (1) ngarkuesi i baterisë, (2) bateria dhe (3) produkti që përdor baterinë.
2. Mos e hiqni kutinë e baterisë.
3. Nëse koha e përdorimit është shkurtuar jashtë mase, ndalojeni punën menjëherë. Kjo mund të rezultojë në rrezik mbinxehjeje, djegie të mundshme, madje edhe shpërthim.
4. Nëse ju futen elektrolite në sy, shpëlajini sytë me ujë të pastër dhe kërkoni ndihmë mjekësore menjëherë. Kjo gjë mund të rezultojë në humbje të shikimit.
5. Mos bëni lidhje të shkurtër me kutinë e baterisë:
 - (1) Mos i prekni polet me materiale të tjera përcjellëse.
 - (2) Shmangni ruajtjen e kutisë së baterisë në një kuti me objekte të tjera metalike, si gozhdë, monedha etj.
 - (3) Mos e ekspozoni kutinë e baterisë në ujë ose shi.

Qarku i shkurtër i baterisë mund të shkaktojë qarkullim të madh të rrymës elektrike, mbinxehjeje, djegie të mundshme dhe madje prishje.

6. Mos e ruani pajisjen dhe kutinë e baterisë në vende ku temperatura mund të arrijë ose tejkalojë 50 ° C (122 ° F).
7. Mos e digjni kutinë e baterisë, edhe nëse është shumë e dëmtuar ose është konsumuar plotësisht. Kutia e baterisë mund të shpërthejë në zjarr.

8. Bëni kujdes që të mos e rrëzoni ose ta godisni baterinë.
9. Mos përdorni bateri të dëmtuar.
10. Zbatoni rregulloret lokale rreth asgjësimit të baterisë.

RUAJINI KËTO UDHËZIME.

Këshilla për të ruajtur jetëgjatësinë maksimale të baterisë

1. Ngarkojeni baterinë përpara se të shkarkohet plotësisht. Gjithmonë ndaloni punën me pajisjen dhe ngarkoni baterinë kur vëreni ulje të fuqisë së pajisjes.
2. Asnjëherë mos e ringarkoni baterinë e ngarkuar plotësisht. Mbingarkimi shkurtton jetëgjatësinë e shërbimit të baterisë.
3. Ngarkojeni baterinë në temperaturën e dhomës në 10 ° C-40 ° C (50 ° F - 104 ° F). Lëreni kutinë e nxehtë të baterisë të ftohet përpara se ta ngarkoni atë.
4. Ngarkojeni baterinë një herë në gjashtë muaj nëse nuk e përdorni për një kohë të gjatë.

PËRSHKRIMI I PUNËS

△KUJDES:

- Sigurohuni gjithmonë që vegla të jetë e fikur dhe kutia e baterisë të jetë hequr përpara se ta rregulloni apo t'i kontrolloni funksionet e veglës.

Instalimi ose heqja e kutisë së baterisë

Fig.1

△KUJDES:

- Fikeni gjithmonë veglën përpara se të instaloni ose hiqni kutinë e baterisë.
- **Mbajeni fort veglën dhe kutinë e baterisë kur vendosni ose hiqni kutinë e baterisë.** Mosmbajta fort e veglës dhe kutisë së baterisë mund të bëjë që ato t'ju rrëshqasin nga duart dhe të sjellë dëmtimin e veglës dhe të kutisë së baterisë, si dhe lëndimin e personit.

Për të hequr kutinë e baterisë, rrëshqiteni atë nga vegla ndërsa rrëshqisni butonin në pjesën e përparme të kutisë së baterisë.

Për të vendosur kutinë e baterisë, bashkërenditni gjuhëzën e kutisë së baterisë me kanalën e folesë dhe rrëshqiteni për ta futur. Futeni deri në fund, derisa të kërcasë dhe të bllokohet në vend. Nëse shikoni treguesin e kuq në anën e sipërme të butonit, ajo nuk është bllokuar plotësisht.

△KUJDES:

- Vendoseni gjithnjë plotësisht kutinë e baterisë derisa treguesi i kuq të mos duket. Nëse jo, ajo mund të bjerë aksidentalisht nga vegla duke ju lënduar ju ose personat pranë.
- Mos e vendosni me forcë kutinë e baterisë. Nëse kutia nuk rrëshqet me lehtësi brenda, ajo nuk është futur siç duhet.

Sistemi i mbrojtjes së baterisë (bateri litiumi e shënuar me yll)

Fig.2

Bateritë e litiumit të shënuara me yll janë të pajisura me një sistem mbrojtjeje. Ky sistem ndërpret automatikisht energjinë në vegël për të zgjatur jetëgjatësinë e baterisë. Vegla do të ndalojë automatikisht gjatë punës nëse vegla dhe/ose bateria janë vendosur sipas një prej kushteve të mëposhtme:

- I mbingarkuar:
Vegla përdoret në një mënyrë që e bën atë të marrë rrymë të lartë anormale.
Nëse ndodh kjo, lëshoni këmbëzën e çelësit në vegël dhe ndaloni përdorimin që shkaktoi mbingarkesën e veglës. Pastaj tërhiqni përsëri këmbëzën e çelësit për ta rindezur.
Nëse vegla nuk ndizet, bateria është mbinxehur.
Nëse ndodh kjo, lëreni baterinë të ftohet përpara se ta tërhiqni sërish këmbëzën e çelësit.
- Tension i ulët i baterisë:
Kapaciteti i mbetur i baterisë është shumë i ulët dhe vegla nuk do të punojë. Në këtë situatë, hiqni dhe ngarkoni baterinë.

Përzgjedhja e veprimit të prerjes

Fig.3

Kjo vegël mund të vihet në punë për veprime prerjeje në formë eliptike ose vijë të drejtë (lart dhe poshtë). Veprimi eliptik i prerjes e shtyn tehun përpara në prekjen e prerjes dhe rrit shumë shpejtësinë e prerjes. Për të ndryshuar veprimin e prerjes, vetëm rrotulloni levën për ndryshimin e veprimit të prerjes në pozicionin e dëshiruar të veprimit të prerjes. Referojuni tabelës për të përzgjedhur veprimin e përshtatshëm të prerjes.

Pozicioni	Prerja	Përdorimet
0	Prerja në vijë të drejtë	Për prerje në çelik të butë, çelik të pandryshkshëm dhe plastikë. Për prerje të pastra në dru dhe në kompensatë.
I	Prerja me rrotullime të vogla	Për prerje në çelik të butë, alumin dhe dru të fortë.
II	Prerja me rrotullime mesatare	Për prerje në dru dhe kompensatë. Për prerje të shpejtë në alumin dhe çelik të butë.
III	Prerja me rrotullime të mëdha	Për prerje të shpejtë në dru dhe në kompensatë.

006376

Veprimi i ndërrimit

Fig.4

Fig.5

△KUJDES:

- Përpara se ta vendosni kutinë e baterisë në vegël, kontrolloni gjithmonë për të parë nëse çelësi është në pozicionin e duhur dhe nëse kthehet në pozicionin "OFF" (fikur) kur lëshohet.
- Kur nuk e përdorni veglën, shtypni butonin e zhblokimit nga krahu A për të bllokuar këmbëzën e çelësit në pozicionin FIKUR.

Për të shmangur tërheqjen aksidentale të këmbëzës së çelësit, ofrohet butoni i zhblokimit.

Për të ndezur veglën, shtypni butonin e zhblokimit nga krahu B dhe tërhiqni këmbëzën e çelësit.

Shpejtësia e veglës rritet me rritjen e trysnisë në këmbëzën e çelësit. Lëshoni këmbëzën e çelësit për të ndaluar. Pas përdorimit, shtypni gjithmonë butonin e zhblokimit nga krahu A.

Ndezja e llambave

△KUJDES:

- Mos e shikoni direkt dritën ose burimin e dritës.
- Për të ndezur llambën, tërhiqni këmbëzën. Lëshoni këmbëzën për ta fikur atë.

SHËNIM:

- Përdorni një leckë të thatë për të fshirë papastërtitë nga lentet e llambës. Bëni kujdes të mos gërvishitni lentet e llambës, ose ajo do të ulë ndriçimin.

MONTIMI

△KUJDES:

- Sigurohuni gjithmonë që vegla të jetë e fukur dhe kutia e baterisë të jetë hequr përpara se të kryeni ndonjë punë në vegël.

Instalimi ose heqja e fletës të sharrës

△KUJDES:

- Gjithmonë pastroni të gjitha ashklat ose mbetjet e huaja që futen në disk dhe ose në mbajtësen e fletës. Moskryerja e këtij veprimi mund të rezultojë në shtrëngimin e pamjaftueshëm të fletës duke çuar në lëndim të rëndë trupor.
- Mos e prekni fletën ose materialin e punës menjëherë pas punës; mund të jenë shumë të nxehta dhe mund t'ju djegin lëkurën.
- Shtrëngoni fort fletën e sharrës. Moskryerja e këtij veprimi mund të shkaktojë dëmtime serioze.
- Kur hiqni fletën e sharrës, kini kujdes të mos lëndoni gishtat me majën e fletës ose majën e materialit të punës.

Për të instaluar fletën, hapni hapësen e veglës në pozicionin që tregohet në figurë.

Fig.6

Duke mos ndryshuar pozicionin, futni fletën e sharrës në morsetën e fletës deri kur dy pjesët e dala të fletës të mos shihen më.

Fig.7

Kthejeni hapësen e veglës në pozicionin e saj fillestar. Pas instalimit sigurohuni gjithmonë që fleta të jetë kapur siç duket, duke e provuar ta nxirrni.

△KUJDES:

- Mos e hapni hapësen e veglës më tepër nga sa duhet përndryshe mund të dëmtohet vegla.

Për të hequr fletën, hapni hapësen e veglës në pozicionin që tregohet në figurë. Tërhiqeni fletën e sharrës nga jashtë drejt bazës.

Fig.8

SHËNIM:

- Lubrifikoni cilindrin herë pas here.

Ruajtja e çelësit hegzagonal

Fig.9

Kur nuk e keni në përdorim, çelësin hegzagonal ruajeni siç tregohet në figurë që mos t'ju humbë.

Pllaka e mbulimit

Fig.10

Përdorni pllakën e mbulimit kur prisni rimeso dekorative, plastike etj. Kjo mbron sipërfaqet e ndjeshme ose delikate nga dëmtimi. Përshtateni atë në pjesën e pasme të bazës së veglës.

Pajisja kundër ciflave

Fig.11

Për prerje pa cifa mund të përdoret pajisja kundër ciflave. Për të instaluar pajisjen kundër ciflave shtyjeni bazën përpara deri në fund dhe përshtateni në anën e pasme të bazës së veglës. Kur përdorni pllakën e mbulimit, instaloheni pajisjen kundër ciflave në pllakën e mbulimit.

△KUJDES:

- Pajisja kundër ciflave nuk mund të përdoret kur kryeni prerje me kënd.

Heqja e pluhurave

Hundëza e pluhurit (aksesor opsional) rekomandohet për të kryer prerje të pastra.

Fig.12

Për të montuar hundëzën e pluhurit në vegël, fusni grepin e hundëzës së pluhurit në vrimën në bazë.

Hundëza e pluhurit mund të instalohet në anën e majtë ose të djathtë të bazës.

Fig.13

Më pas lidhni një fshesë me korrent Makita me hundëzën e pluhurit.

Fig.14

PËRDORIMI

△KUJDES:

- Mbajeni gjithmonë bazën ngjitur me materialin. Moskryerja e këtij veprimi mund të thyejë fletën duke shkaktuar dëmtime serioze.

Fig.15

Ndizeni veglën ndërkohë që fleta nuk është në kontakt me materialin dhe prisni derisa fleta të marrë shpejtësi të plotë. Më pas vendoseni bazën mbi material dhe lëvizeni veglën me ngadalë përpara përgjatë vijës së prerjes të shënjuar më parë.

SHËNIM:

- Nëse vegla përdoret në mënyrë të vazhdueshme derisa bateria të shkarkohet, mos e përdorni veglën për 15 minuta derisa të vazhdoni me një bateri të re.

Kur prisni me kthesa, shtyjeni veglën përpara shumë ngadalë.

Prerje me buzë

Fig.16

△KUJDES:

- Përpara animit të bazës, sigurohuni gjithmonë që vegla të jetë e fukur dhe kutia e baterisë të jetë hequr.

Me bazën të anuar, ju mund të bëni prerje me kënd nga 0° deri në 45° (majtas ose djathtas).

Lironi bulonin në pjesën e pasme të bazës me anë të çelësit hegzagonal. Lëvizeni bazën në mënyrë të tillë që buloni të pozicionohet në qendër të folesës së buzëve në bazë.

Fig.17

Anoni bazën derisa të arrini këndin e dëshiruar të buzëve. Dhëmbëza në formë V-je e dhomës së ingranazhit tregon këndin e buzëve me gradim. Më pas shtrëngoni fort bulonin për të siguruar bazën.

Fig.18

Prerje me pjesën e përparme të puthitur

Fig.19

Lironi bulonin në pjesën e pasme të bazës me anë të çelësit heksagonal dhe rrëshqisni bazën nga pas deri në fund. Më pas shtrëngoni bulonin për të siguruar bazën.

Prerje e pjesshme

Prerjet e pjesshme mund të bëhen sipas metodës A ose B.

A) Shpimi i një vrimë fillestare:

Fig.20

- Për një prerje të pjesshme të brendshme pa prerje hyrëse në anë, shpini paraprakisht një vrimë fillestare me diametër 12 mm ose më shumë. Futeni fletën në këtë vrimë për të nisur prerjen tuaj.

B) Prerje me temperim:

Fig.21

- Nuk është nevoja që të shpini një vrimë fillestare ose të bëni një prerje hyrëse nëse bëni me kujdes veprimet e mëposhtme.
- 1. Anoni veglën nga lart me anën e përparme të bazës dhe majtën e fletës të pozicionuar mbi sipërfaqen e materialit.
- 2. Ushtroni presion mbi vegël në mënyrë që ana e përparme e bazës të mos lëvizë kur të ndizni veglën dhe ulni me ngadalë skajin fundor të veglës.
- 3. Ndërkohë që fleta shpon materialin, ulni me ngadalë bazën e veglës mbi sipërfaqen e materialit të punës.
- 4. Përfundoni prerjen në mënyrë normale.

Përfundimi i skajeve anësore

Fig.22

Për të prerë skajet anësore ose për të bërë rregullime dimensionale, vendoseni fletën lehtësisht te anët e prera.

Prerja e metaleve

Përdorni gjithmonë një ftohës të përshtatshëm (vaj prerjeje) kur prisni metal. Mos kryerja e këtij veprimi do ta konsumojë shumë fletën. Pjesa e poshtme e materialit të punës mund të lyhet me graso në vend të ftohësit.

Grupi i planit lëvizës (aksesor opsional)

△KUJDES:

- Përpara instalimit ose heqjes së aksesorëve, sigurohuni gjithmonë që vegla të jetë e fikur dhe kutia e baterisë të jetë hequr.

1. Prerjet e drejta

Fig.23

Fig.24

Kur prisni vazhdimisht gjerësi prej 160 mm ose më pak, përdorimi i planit lëvizës siguron prerje të shpejta, të pastra dhe të drejta. Për të instaluar planin lëvizës në vrimën drejtkëndore në anë të bazës së veglës me udhëzuesin e planit të drejtuar poshtë. Rrëshqisni planin lëvizës në pozicionin e dëshiruar për gjerësinë e prerjes, më pas shtrëngoni bulonin për ta siguruar.

2. Prerjet rrethore

Fig.25

Fig.26

Kur bëni prerje në formë qarkore ose harku me rreze 170 mm ose më pak, instaloni planin lëvizës si më poshtë.

- Fusni planin lëvizës në vrimën drejtkëndore në anë të bazës së veglës me udhëzuesin e planit të drejtuar lart. Fusni kunjin e rumbullakët udhëzues në një nga dy vrimat në udhëzuesin e planit. Vidhosni çelësin me vije në kunj për të siguruar kunjin.
- Rrëshqisni planin lëvizës në rrezen e dëshiruar të prerjes dhe më pas shtrëngoni bulonin për ta siguruar. Më pas shtyjeni bazën përpara deri në fund.

SHËNIM:

- Përdorni gjithmonë fletë Nr. B-17, B-18, B-26 ose B-27 kur bëni prerje në formë rrethi ose harku.

Grupi i përshtatës të shinës udhëzuese (aksesor)

Fig.27

Kur bëni prerje paralele dhe me gjerësi uniforme ose prerje të drejta, përdorni shinën udhëzuese dhe përshtatësi i shinës udhëzuese do të sigurojë prerje të shpejta dhe të pastra.

Për të instaluar përshtatësin e shinës udhëzuese, fusni shufrën e rigës në vrimën katrore të bazës deri në fund. Siguroni bulonin fort me çelësin heksagonal.

Fig.28

Instaloni përshtatësin e shinës udhëzuese në shinën udhëzuese. Fusni shufrën e rigës në vrimën katrore të përshtatës të shinës udhëzuese. Vendoseni bazën në anë të shinës udhëzuese dhe siguroni fort bulonin.

Fig.29

△KUJDES:

- Përdorni gjithmonë fletët Nr. B-8, B-13, B-16, B-17 ose 58 kur përdorni shinën udhëzuese dhe përshtatësin e shinës udhëzuese.

MIRËMBAJTJA

⚠️KUJDES:

- Sigurohuni gjithmonë që vegla të jetë fikur dhe të jetë hequr nga bateria përpara se të kryeni inspektimin apo mirëmbajtjen.
- Mos përdorni kurrë benzinë, benzinë pastrimi, hollues, alkool dhe të ngjashme. Mund të shkaktoni çngjyrosje, deformime ose krisje.

Zëvendësimi i karbonçinave

Fig.30

Hiqini dhe kontrollonini rregullisht karbonçinat. Zëvendësojini kur të konsumohen deri në shenjën kufi. Mbajini karbonçinat të pastra dhe që të hyjnë lirisht në mbajtëset e tyre. Të dyja karbonçinat duhen zëvendësuar në të njëjtën kohë. Përdorni vetëm karbonçina identike.

Përdorni kaçavidë për të hequr kapakët e mbajtëseve të karbonçinave. Hiqni karbonçinat e konsumuara, futni të rejat dhe siguroni kapakët e mbajtëseve të tyre.

Fig.31

Për të ruajtur SIGURINË dhe QËNDRUESHMËRINË, riparimet dhe çdo mirëmbajtje apo rregullim tjetër duhen kryer nga qendrat e autorizuar të shërbimit të Makita-s, duke përdorur gjithnjë pjesë këmbimi të Makita-s.

AKSESORË OPSIONALË

⚠️KUJDES:

- Këta aksesore ose shtojca rekomandohen për përdorim me veglën Makita të përcaktuar në këtë manual. Përdorimi i aksesorëve apo shtojcave të tjera ndryshe nga këto mund të përbëjë rrezik lëndimi. Aksesorët ose shtojcat përdorini vetëm për qëllimin e tyre të përcaktuar.

Nëse keni nevojë për më shumë të dhëna në lidhje me aksesorët, pyesni qendrën vendore të shërbimit të Makita-s.

- Fletët e sharrës për punime në forma
- Çelësi heksagonal 4
- Grupi i planit lëvizës (rigë udhëzues)
- Grupi i përshtatësit të shinës udhëzuese
- Grupi i shinës udhëzuese
- Pajisja kundër ciflave
- Pllaka e mbulimit
- Hundëza e pluhurit
- Bateri dhe ngarkues origjinal Makita

SHËNIM:

- Disa artikuj të listës mund të përfshihen në paketën e veglës si aksesore standardë. Ato mund të ndryshojnë nga njëri shtet në tjetrin.

БЪЛГАРСКИ (Оригинална инструкция)

Разяснение на общия изглед

1-1. Червен индикатор	11-1. Основа	19-2. Болт
1-2. Бутон	11-2. Устройство против разтрошаване	19-3. Имбусен ключ
1-3. Акумулатор	12-1. Щуцер за прах	20-1. Начален отвор
2-1. Маркировка звезда	12-2. Основа	23-1. Направляваща планка
3-1. Лост за смяна на режима на рязане	14-1. Щуцер за прах	24-1. Имбусен ключ
4-1. Блокиращ бутон	14-2. Маркуч за прахосмукачка	24-2. Болт
4-2. Пулсов прекъсвач	15-1. Линия на рязане	24-3. Водач на ограда
5-1. Блокиращ бутон	15-2. Основа	26-1. Водач на ограда
6-1. Устройство за отваряне на инструмента	17-1. Основа	26-2. Върток
7-1. Скоба на ножа	17-2. Болт	26-3. Щифт за водене в кръг
7-2. Нож за прободен трион	17-3. Имбусен ключ	28-1. Болт
7-3. Изпъкнали места	18-1. Скосен прорез	28-2. Измервателна линейка
8-1. Нож за прободен трион	18-2. Основа	29-1. Адаптер на водач
9-1. Основа	18-3. Болт	29-2. Винт
9-2. Имбусен ключ	18-4. Градуси	29-3. Водач
10-1. Горна плоча	18-5. V-образен канал	30-1. Ограничителен белег
10-2. Основа	18-6. Корпус на редуктор	31-1. Капачка на четкодържач
	19-1. Основа	31-2. Отвертка

СПЕЦИФИКАЦИИ

Модел		DJV140	DJV180
Дължина на хода		26 мм	26 мм
Макс. дебелина за рязане	Дърво	135 мм	135 мм
	Мека стомана	10 мм	10 мм
	Алуминий	20 мм	20 мм
Обороти в минута (мин ⁻¹)		0 - 2 600	0 - 2 600
Обща дължина		255 мм	257 мм
Нето тегло		2.8 кг	2.9 кг
Номинално напрежение		Постоянно напрежение 14.4 V	Постоянно напрежение 18 V

- Поради нашата непрекъсната научно-развойна дейност посочените тук спецификации могат да бъдат променени без предизвестие.
- Спецификациите и акумулаторите могат да са различни в различните държави.
- Тегло, с акумулатор, съгласно Процедурата EPTA 01/2003

ENE019-1

Предназначение

Инструментът е предназначен за рязане на дърво, пластмаса и метали. В резултат от обширната програма за развитие на принадлежностите и дисковете за рязане, инструментът може да се ползва за много цели и е много подходящ за рязане по крива или в кръг.

ENG905-1

Шум

Обичайното средно претеглено ниво на шума, определено съгласно EN60745:

Модел DJV140

Ниво на звуково налягане (L_{pA}): 83 dB (A)
Ниво на звукова мощност (L_{WA}): 94 dB (A)
Коефициент на неопределеност (K): 3 dB (A)

Модел DJV180

Ниво на звуково налягане (L_{pA}): 84 dB (A)
Ниво на звукова мощност (L_{WA}): 95 dB (A)
Коефициент на неопределеност (K): 3 dB (A)

Използвайте антифони

ENG900-1

Вибрации

Общата стойност на вибрациите (сума от три осови вектора), определена съгласно EN60745:

Работен режим : рязане на плоскост
Ниво на вибрациите (a_{hB}): 7.0 m/s^2
Коефициент на неопределеност (K): 1.5 m/s^2

Работен режим : рязане на ламарина

Ниво на вибрациите ($a_{h,m}$): 3.5 m/s^2

Коефициент на неопределеност (K): 1.5 m/s^2
ENG901-1

- Обявеното ниво на вибрациите е измерено в съответствие със стандартни методи за изпитване и може да се използва за сравняване на инструменти.
- Освен това, обявеното ниво на вибрациите може да се използва за предварителна оценка на вредното въздействие.

⚠ ПРЕДУПРЕЖДЕНИЕ:

- Нивото на вибрациите при работа с електрическия инструмент може да се различава от обявената стойност в зависимост от начина на използване на инструмента.
- Задължително определете предпазни мерки за защита на оператора въз основа на оценка на риска в реални работни условия (като се вземат предвид всички съставни части на работния цикъл, като например момента на изключване на инструмента, работата на празен ход, както и времето на задействане).

ENH101-17

Само за страните от ЕС

ЕО Декларация за съответствие

Makita декларира, че следната/ите машина/и:

Наименование на машината:

Акумулаторен прободен трион

Модел №/ Тип: DJV140, DJV180

Съответстват на изискванията на следните европейски директиви:

2006/42/ЕО

Произведение са в съответствие със следния стандарт или стандартизирани документи:

EN60745

Съгласно 2006/42/ЕС, файлът с техническа информация е достъпен от:

Makita, Jan-Baptist Vinkstraat 2, 3070, Белгия

31.12.2013



Ясуши Фукайа

Директор

Makita, Jan-Baptist Vinkstraat 2, 3070, Белгия

000331

Общи предупреждения за безопасност при работа с електрически инструменти

⚠ ПРЕДУПРЕЖДЕНИЕ Прочетете всички предупреждения за безопасност и всички инструкции. При неспазване на предупрежденията и инструкциите има опасност от токов удар, пожар и/или тежко нараняване.

Запазете всички предупреждения и инструкции за справка в бъдеще.

GEB045-2

ПРЕДУПРЕЖДЕНИЯ ЗА БЕЗОПАСНА РАБОТА С АКУМУЛАТОРЕН ПРОБОДЕН ТРИОН

1. **Дръжте електрическия инструмент за изолираните и нехлъзгави повърхности, когато има опасност свредлото да допре в скрити кабели.** Ако свредлото допре до проводник под напрежение, токът може да премина през металните части на инструмента и да „удари“ работещия.
2. **Използвайте стяги или друг практичен способ за закрепване на работния детайл върху стабилна повърхност.** Ако държите детайла в ръка или притиснат към тялото ви, той няма да е стабилен и може да загубите контрол.
3. **Винаги ползвайте защитни очила.** Обикновените или слънчеви очила **НЕ** са защитни.
4. **Избягвайте да режете гвоздеи.** Огледайте обработвания детайл за гвоздеи и ги махнете, преди да пристъпите към работа.
5. **Не режете прекалено големи детайли.**
6. **Проверете дали има достатъчно свободно пространство около детайла преди да го режете, тъй че ножът да не удари в пода, в тезгяха или друго.**
7. **Дръжте инструмента здраво.**
8. **Преди да включите инструмента се уверете, че ножът не се допира до детайла.**
9. **Дръжете ръцете си далеч от подвижните части.**
10. **Не оставяйте инструмента да работи без надзор.** Инструментът трябва да работи, само когато го държите в ръце.
11. **Изключете инструмента и изчакайте ножът да спре да се движи напълно преди да го изваждате от обработвания детайл.**

12. Не докосвайте ножа или обработвания детайл непосредствено след работа, защото могат да са много горещи и да изгорят кожата ви.
13. Не оставяйте инструмента да работи ненужно на празен ход.
14. Някои материали съдържат химикали, които могат да са токсични. Вземете предпазни мерки, за да предотвратите вдишването на прах и контакта с кожата. Следвайте информацията на доставчика на материал за безопасната работа с него.
15. Винаги ползвайте маска за прах или дихателен апарат, съответстващ на материала и уреда, с който работите.

ЗАПАЗЕТЕ НАСТОЯЩИТЕ ИНСТРУКЦИИ.

⚠ ПРЕДУПРЕЖДЕНИЕ:

НЕ позволявайте успокоението от познаването на продукта (придобито при дългата му употреба) да замени стриктното спазване на правилата за безопасност за въпросния продукт. НЕПРАВИЛНАТА УПОТРЕБА и неспазването на правилата за безопасност, посочени в настоящото ръководство за експлоатация, могат да доведат до тежки наранявания.

ENC007-8

ВАЖНИ ИНСТРУКЦИИ ЗА БЕЗОПАСНОСТ

АКУМУЛАТОРА

1. Преди да използвате акумулатора прочетете всички инструкции и предупредителни маркировки на (1) зарядното устройство за акумулаторите, (2) за акумулаторите и (3) за използващия акумулаторите продукт.
2. Не разглобявайте акумулаторите.
3. Ако мощността на машината намалее много, веднага спрете да работите. Това може да доведе до риск от прегряване, до възможни изгаряния и даже до експлозии.
4. Ако в очите ви попадне електролит, изплакнете ги с чиста вода и веднага потърсете лекарска помощ. Това може да доведе до загуба на зрението ви.
5. Не давайте на късо акумулаторите:
 - (1) Не докосвайте клемите с проводими материали.
 - (2) Избягвайте съхраняването на акумулаторите в контейнер с други метални предмети като пирони, монети и други подобни.
 - (3) Не излагайте акумулаторите на вода или дъжд.

Закъсяването на акумулатор може да доведе до протичане на много силен ток, до прегряване, до възможни изгаряния и даже до разпадане на акумулатора.

6. Не съхранявайте инструмента и акумулаторите на места, където температурата може да достигне, или надмине 50 ° C (122 ° F).
7. Не изгаряйте акумулаторите, даже и ако те са сериозно повредени или напълно износени. Акумулаторът може да експлодира в огън.
8. Внимавайте да не изпускате или удряте акумулатора.
9. Не използвайте повредени акумулатори.
10. Спазвайте местните разпоредби за изхвърляне на акумулатори.

ЗАПАЗЕТЕ НАСТОЯЩИТЕ ИНСТРУКЦИИ.

Съвети за поддържане на максимално дълъг живот на акумулаторите

1. Зареждайте акумулаторите преди те да са се разредили напълно. Когато забележите, че мощността на инструмента намалява, винаги спирайте работата с инструмента и заредете акумулатора.
2. Никога не презареждайте напълно зареден акумулатор. Презарядът скъсява експлоатационния живот на акумулаторите.
3. Зареждайте акумулаторите на стайна температура при 10 ° C - 40 ° C (50 ° F - 104 ° F). Оставете загретите акумулатори да се охладят преди да ги зареждате.
4. Когато няма да използвате акумулаторите за продължителен период от време, зареждайте ги по веднъж на всеки шест месеца.

ФУНКЦИОНАЛНО ОПИСАНИЕ

⚠ВНИМАНИЕ:

- Преди да регулирате или проверявате работата на инструмента, задължително проверете дали той е изключен и акумулаторната батерия е извадена.

Поставяне и изваждане на акумулаторната батерия

Фиг.1

⚠ВНИМАНИЕ:

- Винаги изключвайте инструмента преди поставяне или изваждане на батерията.
- При инсталиране или изваждане на акумулатора хванете здраво инструмента и акумулатора. Ако не успеете здраво да задържите инструмента и акумулатора, те могат да се изплъзнат от ръцете ви, което да доведе до повреждане на инструмента, акумулатора или нараняване.

За да извадите акумулаторната батерия, приплъзнете я извън инструмента, плъзгайки същевременно бутон в предната част на батерията.

За да поставите акумулатора, изравнете езичето на акумулатора с жлеба в корпуса и го плъзнете на мястото му. Въмъкнете го докрай, докато ключалката го задържи на място с малко прищракване. В случай, че виждате червения индикатор в горната част на бутона, това означава, че той не е заключен напълно.

⚠ВНИМАНИЕ:

- Винаги въмъквайте акумулатора докрай, така че червеният индикатор да се скрие. В противен случай, той може неволно да изпадне, което може да нарани вас или някого около вас.
- Не инсталирайте акумулатора със сила. Ако акумулаторът не се движи свободно, той не е бил поставен правилно.

Система за предпазване на батерията (литиево-йонна батерия, обозначена със звезда)

Фиг.2

Литиево-йонните батерии, обозначени със звезда са снабдени със система за предпазване. Тази система автоматично прекъсва захранването на инструмента за да осигури по-дълъг живот на батерията.

Инструментът ще спре автоматично по време на работа, ако инструментът и/или батерията са поставени при едно от следните условия:

- Претоварване:

Инструментът се използва по начин, който налага използването на наднормен ток.

В такава ситуация, отпуснете пусковия прекъсвач на инструмента и спрете операцията, която претоварва инструмента. След това натиснете отново пусковия прекъсвач, за да включите отново инструмента.

Ако инструментът не стартира отново, акумулаторът е прегрял. При това положение, оставете акумулаторът да изстине преди да натиснете отново пусковия прекъсвач.

- Ниско напрежение на батерията:

Оставащият в батерията капацитет е твърде малък, за да може да осигури работа на инструмента. При такъв случай, извадете и заредете батерията.

Избор на режим на рязане

Фиг.3

Инструментът може да работи в режим орбитално рязане или режим за рязане по права линия (нагоре и надолу). Режимът орбитално рязане изтласква ножа напред по посока на работния ход за рязане и значително увеличава скоростта.

За да смените режима на рязане просто завъртете регулатора за смяна на режима в желаното положение. Виж таблицата за избор на подходящ режим на рязане.

Положение	Рязане	Приложения
0	Рязане по права линия	За рязане на мека стомана, нерждаема стомана и пластмаса. За прецизно рязане на дърво и шперплат.
I	Рязане с малка орбита	За рязане на мека стомана, алуминий и твърдо дърво.
II	Рязане със средна орбита	За рязане на дърво и шперплат. За бързо рязане на алуминий и мека стомана.
III	Рязане с широка орбита	За бързо рязане на дърво и шперплат.

006376

Включване

Фиг.4

Фиг.5

⚠ВНИМАНИЕ:

- Преди да поставите батерията в инструмента, винаги проверявайте дали пусковият прекъсвач работи нормално и се връща в положение "OFF" (Изкл.) при отпускането му.
- Когато не работите с инструмента, натиснете бутона за блокиране от страна А, за да блокирате пусковия прекъсвач в положение OFF (ИЗКЛ.).

За да не се допусне случайно натискане на пусковия прекъсвач, предвиден е бутон за блокиране.

За да стартирате инструмента, натиснете бутона за блокиране от страна В и задействайте пусковия прекъсвач.

Оборотите на инструмента се увеличават чрез по-силно натискане върху пусковия прекъсвач. За спиране отпуснете пусковия прекъсвач. След употреба винаги натискайте бутона за блокиране откъм страна А.

Включване на лампите

⚠ВНИМАНИЕ:

- Не гледайте директно в светлинния източник.

За да включите лампата, натиснете пусковия прекъсвач. За да изключите, отпуснете пусковия прекъсвач.

ЗАБЕЛЕЖКА:

- Използвайте суха кърпа за да изчистите полепналата по лупата на лампата мръсотия. Внимавайте да не надраскате лупата на лампата, тъй като това ще влоши осветяването.

СГЛОБЯВАНЕ

⚠ВНИМАНИЕ:

- Преди да извършите някакви дейности по инструмента задължително проверете дали той е изключен и акумулаторната батерия е извадена.

Монтаж или демонтаж на режещия нож.

⚠ВНИМАНИЕ:

- Винаги почиствайте всички стружки или други частици, полепнали по ножа и/или държача на ножа. В противен случай това може да доведе до недостатъчно затягане на ножа и в резултат до сериозно телесно нараняване.
- Не докосвайте ножа или обработвания детайл, непосредствено след работа, защото те може да са много горещи и да изгорят кожата ви.
- Стабилно затегнете ножа. В противен случай съществува опасност от сериозно нараняване.
- При демонтиране на ножа внимавайте да не нараните пръстите си с края на ножа или краищата на обработваното изделие.

За монтиране на ножа, отворете държача за инструмента в положението, показано на фигурата.

Фиг.6

Като запазите тази ситуация, вмъкнете режещия нож във фиксатора за ножа, докато двете издатини на ножа се скрият.

Фиг.7

Върнете държача на инструмента в началното му положение.

След монтаж винаги проверявайте дали ножът е сигурно закрепен, като се опитате да го издърпате навън.

⚠ВНИМАНИЕ:

- Не отваряйте държача на инструмента прекомерно, тъй като това може да доведе до повреждане на инструмента.

За демонтиране на ножа, отворете държача за инструмента в положението, показано на фигурата. Изтеглете ножа навън към основата.

Фиг.8

ЗАБЕЛЕЖКА:

- Периодично смазвайте ролката.

Място за поставяне на шестостенния ключ

Фиг.9

За да не изгубите шестостенния ключ, когато не го използвате, поставете го на мястото показано на фигурата.

Покриваща плоча

Фиг.10

Използвайте покриващата плоча, когато режете декоративни облицовки, пластмаса и др. Тя предпазва от повреда лесно нараними или деликатни повърхности. Прикрепете плочата към задната част на основата на инструмента.

Устройство за рязане без образуване на цепнатини

Фиг.11

За срезове без образуване на цепнатини може да използвате устройството срещу нацепване. За да го монтирате, придвижете основната плоча докрай напред и инсталирайте устройството откъм задната страна на основната плоча. Когато използвате покривна плоча, инсталирайте устройството срещу образуване на цепнатини върху покривната плоча.

⚠ВНИМАНИЕ:

- Устройството за рязане без образуване на цепнатини не може да се използва при рязане под наклон.

Отвеждане на прахта

За извършване на чисти операции на рязане се препоръчва използване на прахосъбирателна дюза (допълнителен аксесоар).

Фиг.12

За прикрепване на прахосъбирателната дюза към инструмента, вмъкнете куката на дюзата в отвора на основата.

Прахосъбирателната дюза може да се монтира отляво или отдясно на основата.

Фиг.13

След това свържете прахосъбирателната дюза към прахосмукачка Makita.

Фиг.14

РАБОТА

⚠ВНИМАНИЕ:

- Винаги поддържайте основата наравно с обработваното изделие. В противен случай може да предизвикате счупване на ножа, което да доведе до сериозно нараняване.

Фиг.15

Включете инструмента без ножът да влиза в контакт и изчакайте, докато ножът достигне пълна скорост. След това поставете основата да легне върху обработвания детайл и внимателно придвижете инструмента напред, по продължение на предварително маркираната линия на срязване.

ЗАБЕЛЕЖКА:

- Ако инструментът е бил използван без прекъсване до разреждане на батерията, оставете го в покой за 15 минути преди продължаване на работа с нова заредена батерия.

При рязане на криви или извивки, придвижвайте инструмента много бавно.

Рязане под ъгъл

Фиг.16

⚠ВНИМАНИЕ:

- Преди да наклоните основата, винаги проверявайте дали инструментът е изключен и акумулаторната батерия е извадена.

С наклонена основна плоча, можете да извършвате срезове при всеки ъгъл между 0° и 45° (наляво или надясно).

Разхлабете болта в задната част на основната плоча с помощта на шестограмен гаечен ключ. Придвижете основната плоча, така че болтът да е разположен в центъра на отвора за рязане под наклон в основата.

Фиг.17

Наклонете основната плоча, докато стигне до желания ъгъл на наклона за срязване. На ръба на корпуса на предавката, с V-образна отметка е обозначен ъгълът в градуси. След това затегнете здраво болта, за да фиксирате основната плоча.

Фиг.18

Предни подравнени разрези

Фиг.19

Разхлабете болта в задната част на основната плоча с помощта на шестограмен гаечен ключ и плъзнете основата докрай назад. След това затегнете болта по посока на часовника, за да фиксирате основната плоча.

Изрязване на фигури

Изрязването на фигури може да бъде направено по един от двата метода: А или Б.

А) Пробиване на спомагателен отвор:

Фиг.20

- За изрязване на вътрешни фигури без входен разрез откъм края, пробийте предварително спомагателен отвор с диаметър 12 мм или повече. Вмъкнете ножа в този отвор, за да започнете изрязването.

Б) Дълбочинен разрез:

Фиг.21

- Не е необходимо да пробивате спомагателен отвор или правите входен разрез, ако внимателно следвате представените по-долу инструкции.
 1. Повдигнете инструмента на предния край на основната плоча, с нож разположен непосредствено над повърхността на обработваното изделие.
 2. Натиснете леко инструмента, така че предният край на основната плоча да не се придвижи при включване пусковия превключвател, и внимателно и бавно спуснете задния край на инструмента.
 3. Когато ножът проникне в обработваното изделие, бавно спуснете основата на инструмента върху повърхността на изделието.
 4. Завършете разреза по обичайния начин.

Довършителна обработка на ръбове

Фиг.22

За оформяне на краища или промяна на размерите, прокарайте леко ножа по продължение на краищата на среза.

Рязане на метал

При рязане на метал винаги използвайте подходяща смазочно-охлаждаща емулсия (масло за металорежещи машини). Неспазването на това изискване ще причини преждевременно износване на ножа. Вместо използване на смазочно-охлаждаща емулсия е възможно да намажете обратната страна на изделието с грес.

Водещ ограничител за рязане

(аксесоар - опция)

⚠ВНИМАНИЕ:

- Преди монтиране или сваляне на принадлежности, винаги проверявайте дали инструментът е изключен и акумулаторната батерия е извадена.

1. Прави срезове

Фиг.23

Фиг.24

При извършване на повтаряеми разрези с ширина от 160 мм или по-малко използването на водещия ограничител за рязане осигурява бързина, чистота и праволинейност на срезове. За монтиране, вмъкнете водещия ограничител в правоъгълния отвор отстрани на основата на инструмента, с водещ ограничител обърнат надолу. Плъзнете водещия ограничител до желаната ширина на рязане, след което затегнете болта, за да го фиксирате.

2. Кръгообразни срезове

Фиг.25

Фиг.26

При извършването на кръгообразни или дъгообразни срезове с радиус 170 мм или по-малко, монтирайте водещия ограничител за рязане, както следва.

- Вмъкнете водещия ограничител в правоъгълния отвор от страни на основата, с водещ ограничител обърнат нагоре. Вмъкнете кръглия водещ шифт през някой от двата отвора на водещия ограничител за рязане. Завийте винтовата ръкохватка към шифта, за да го фиксирате.
- Сега плъзнете водача до желания радиус на рязане и затегнете болта, за да го фиксирате на място. След това изместете основата докрай напред.

ЗАБЕЛЕЖКА:

- При извършване на кръгообразни или дъгообразни срезове винаги използвайте ножове № В-17, В-18, В-26 или В-27.

Адаптерен комплект на водещата шина (аксесоар)

Фиг.27

При извършване на успоредни, с равномерна ширина или праволинейни срезове, използването на водеща шина и адаптерен комплект за водеща шина осигурява бързи и чисти срезове.

За да монтирате адаптера за водеща шина, вмъкнете докрай шината с мерни деления в правоъгълния отвор на основата. Затегнете болта с шестограмен ключ.

Фиг.28

Инсталирайте върху шината адаптера на водещата шина. Вмъкнете докрай шината с мерни деления в правоъгълния отвор на адаптера на шината. Изтеглете основата към страната на водещата шина и я фиксирате с болт.

Фиг.29

⚠ВНИМАНИЕ:

- При използване на водеща шина с адаптер, винаги използвайте ножове с № В-8, В-13, В-16, В-17 или 58.

ПОДДРЪЖКА

⚠ВНИМАНИЕ:

- Преди да проверявате или извършвате поддръжка на инструмента се уверете, че той е изключен и акумулаторната батерия е извадена.
- Не използвайте бензин, нафта, разреждател, спирт и др. под. Това може да причини обезцветяване, деформация или пукнатини.

Смяна на четките

Фиг.30

Редовно сваляйте четките за проверка. Когато се изнасят до ограничителния белег, ги сменете. Поддържайте четките чисти и да се движат свободно в четкодържателите. Двете четки трябва да се сменят едновременно. Използвайте само оригинални четки.

С помощта на отвертка развийте капачките на четкодържателите. Извадете износените четки, сложете новите и завийте капачките на четкодържателите.

Фиг.31

За да се поддържа БЕЗОПАСНОСТТА и НАДЕЖНОСТТА на инструмента, ремонтите, обслужването или регулирането трябва да се извършват от упълномощен сервиз на Makita, като се използват резервни части от Makita.

ДОПЪЛНИТЕЛНИ АКСЕСОАРИ

⚠ВНИМАНИЕ:

- Препоръчва се използването на тези аксесоари или крайници с вашия инструмент Makita, описан в настоящото ръководство. Използването на други аксесоари или крайници може да доведе до опасност от телесни наранявания. Използвайте съответния аксесоар или крайник само по предназначение.

Ако имате нужда от помощ за повече подробности относно тези аксесоари, се обърнете към местния сервизен център на Makita.

- Ножове за прободен трион
- Шестограмен ключ 4
- Водещ ограничител за рязане, комплект (с мерни деления)
- Адаптерен комплект на водещата шина
- Комплект на водещата шина
- Устройство за рязане без образуване на цепнатини
- Покриваща плоча
- Противопрашна дюза
- Оригинална акумулаторна батерия и зарядно устройство на Makita

ЗАБЕЛЕЖКА:

- Някои артикули от списъка може да са включени в комплекта на инструмента, като стандартни аксесоари. Те може да са различни в различните държави.

Objašnjenje općeg pogleda

1-1. Crveni indikator	11-1. Osnovna ploča	19-2. Matični vijak
1-2. Gumb	11-2. Anti-rasprskavajući uređaj	19-3. Imbus-ključ
1-3. Baterija	12-1. Mlaznica prašine	20-1. Početna rupa
2-1. Zvezdasta oznaka	12-2. Osnovna ploča	23-1. Paralelni graničnik
3-1. Poluga za mijenjanje radnje rezanja	14-1. Mlaznica prašine	24-1. Imbus-ključ
4-1. Gumb za deblokadu	14-2. Crijevo za usisavač	24-2. Matični vijak
4-2. Uključno-isključna sklopka	15-1. Rezna nit	24-3. Vodilica ograde
5-1. Gumb za deblokadu	15-2. Osnovna ploča	26-1. Vodilica ograde
6-1. Otvarač alata	17-1. Osnovna ploča	26-2. Navojna kvaka
7-1. Stezaljka lista	17-2. Matični vijak	26-3. Klin za cirkularnu vodilicu
7-2. List ubodne pile	17-3. Imbus-ključ	28-1. Matični vijak
7-3. Izbočine	18-1. Konusni utor	28-2. Ravnalo
8-1. List ubodne pile	18-2. Osnovna ploča	29-1. Adapter vodilice
9-1. Osnovna ploča	18-3. Matični vijak	29-2. Vijak
9-2. Imbus-ključ	18-4. Poravnjanja	29-3. Vodilice
10-1. Ploča poklopca	18-5. V-urez	30-1. Granična oznaka
10-2. Osnovna ploča	18-6. Kućište pogona	31-1. Poklopac držača četkica
	19-1. Osnovna ploča	31-2. Odvijač

SPECIFIKACIJE

Model	DJV140	DJV180
Pomak lista pila	26 mm	26 mm
Najveći učinak rezanja	Drvo	135 mm
	Meki čelik	10 mm
	Aluminij	20 mm
Udara po minuti (min ⁻¹)	0 - 2.600	0 - 2.600
Ukupna dužina	255 mm	257 mm
Neto masa	2,8 kg	2,9 kg
Nazivni napon	DC 14,4 V	DC 18 V

- Zahvaljujući stalnom programu istraživanja i razvoja, ovdje navedeni tehnički podaci su podložni promjeni bez prethodne najave.
- Tehnički podaci i baterija mogu se razlikovati ovisno o zemlji.
- Masa s baterijom prema EPTA postupku 01/2003

ENE019-1

Namjena

Alat je namijenjen za rezanje drva, metala i plastike. Zahvaljujući raznolikom priboru, i programima piljenja, alat se može koristiti za mnoge svrhe, a vrlo je dobro prilagođen za zakrivljene ili kružne rezove.

ENG905-1

Buka

Tipična jačina buke označena s A, određena sukladno EN60745:

Model DJV140

Razina zvučnog tlaka (L_{PA}): 83 dB (A)
 Razina jačine zvuka (L_{WA}): 94 dB (A)
 Neodređenost (K): 3 dB (A)

Model DJV180

Razina zvučnog tlaka (L_{PA}): 84 dB (A)
 Razina jačine zvuka (L_{WA}): 95 dB (A)
 Neodređenost (K): 3 dB (A)

Nosite zaštitu za uši

ENG900-1

Vibracija

Ukupna vrijednost vibracija (troosni vektorski zbir) izračunata u skladu s EN60745:

Način rada : rezanje daski
 Emisija vibracija (a_{n,B}): 7,0 m/s²
 Neodređenost (K): 1,5 m/s²

Režim rada : rezanje lima
 Emisija vibracija (a_{n,M}): 3,5 m/s²
 Neodređenost (K): 1,5 m/s²

- Deklarirana vrijednost emisije vibracija je izmjerena sukladno standardnoj metodi testiranja i može se rabiti za usporedbu jednog alata s drugim.
- Deklarirana vrijednost emisije vibracija također se može rabiti za preliminarnu procjenu izloženosti.

⚠ UPOZORENJE:

- Emisija vibracija tijekom stvarnog korištenja električnog ručnog alata se može razlikovati od deklarirane vrijednosti emisije, ovisno o načinu na koji se alat rabi.
- Nemojte zaboraviti da identifikirate sigurnosne mjere zaštite rukovatelja koje se temelje na procjeni izloženosti u stvarnim uvjetima korištenja (uzimajući u obzir sve dijelove radnog ciklusa, poput vremena kada je alat isključen i kada on radi u praznom hodu, a također i vrijeme okidanja).

ENH101-17

Samo za europske zemlje

EZ Izjava o sukladnosti

Tvrtka Makita izjavljuje da su sljedeći strojevi:

Naziv stroja:

Bežična ubodna pila

Broj modela/Vrsta: DJV140, DJV180

Usklađeni sa sljedećim europskim smjernicama:

2006/42/EZ

Proizvedeni su u skladu sa sljedećim standardima ili standardiziranim dokumentima:

EN60745

Tehnička datoteka u skladu s 2006/42/EZ dostupna je na sljedećoj adresi:

Makita, Jan-Baptist Vinkstraat 2, 3070, Belgija

31.12.2013



000331

Yasushi Fukaya

Direktor

Makita, Jan-Baptist Vinkstraat 2, 3070, Belgium

GEA010-1

Opća sigurnosna upozorenja za električne ručne alate

⚠ UPOZORENJE Pročitajte sva sigurnosna upozorenja i sve upute. Nepridržavanje upozorenja ili uputa može rezultirati električnim udarom, požarom i/ili ozbiljnom ozljedom.

Sačuvajte sva upozorenja i upute radi kasnijeg korištenja.

SIGURNOSNA UPOZORENJA ZA BEŽIČNU UBODNU PILU

1. **Držite električni ručni alat za izolirane rukovratne površine kada izvodite operaciju pri kojoj rezni dodatak može doći u dodir sa skrivenim vodičima.** Rezni dodatak koji dođe u dodir s vodičem pod naponom može dovesti pod napon izložene metalne dijelove električnog ručnog alata i prouzročiti električni udar rukovatelja.
2. **Koristite stezaljke ili drugi praktičan način da osigurate i učvrstite izradak na stabilnoj platformi.** Držanje izratka rukom ili uz tijelo čini ga nestabilnim i može dovesti do gubitka kontrole.
3. **Uvijek koristite zaštitne naočale.** Obične ili sunčane naočale NISU zaštitne naočale.
4. **Izbjegavajte rezanje čavala.** Prije rada provjerite ima li u izratku bilo kakvih čavala i uklonite ih prije rada.
5. **Nemojte rezati preveličke izratke.**
6. **Prije rezanja provjerite razmak iza izratka tako da oštrica ne udara u stol, klupicu za rad i slično.**
7. **Alat držite čvrsto.**
8. **Prije nego što se sklopka uključi, pazite da list ne dodiruje izradak.**
9. **Držite ruke podalje od dijelova koji se kreću.**
10. **Ne ostavljajte alat da radi.** Radite s alatom samo tako što ga držite rukom.
11. **Prije uklanjanja lista iz izratka uvijek isključite i pričekajte da se nož u potpunosti zaustavi.**
12. **Ne dodirujte list ili izradak odmah nakon rada;** mogu biti izuzetno vrući i mogli bi vam opeći kožu.
13. **Ne ostavljajte alat da radi bez opterećenja, ako to nije potrebno.**
14. **Neki materijal sadrži kemikalije koje mogu biti toksične.** Poduzmite potrebne mjere opreza da bi se spriječilo udisanje prašine i dodir s kožom. Slijedite sigurnosne podatke od dobavljača materijala.
15. **Uvijek koristite ispravnu masku za prašinu/respirator za materijal s kojim radite i namjenu.**

ČUVAJTE OVE UPUTE.

⚠ UPOZORENJE:

NEMOJTE dozvoliti da udobnost ili znanje o proizvodu (stečeno stalnim korištenjem) zamijene strogo pridržavanje sigurnosnih propisa za određeni proizvod. ZLOPORABA ili nepridržavanje sigurnosnih propisa navedenih u ovom priručniku s uputama mogu prouzročiti ozbiljne ozljede.

VAŽNE SIGURNOSNE UPUTE

ZA BATERIJU

1. Prije uporabe baterije pročitajte sve upute i oznake upozorenja na (1) punjaču za baterije, (2) bateriji i (3) proizvođaču koji koristi bateriju.
2. Ne rastavljajte bateriju.
3. Ako se vrijeme rada znatno skratilo, odmah prestanite raditi. Može postojati rizik od pregrijavanja, mogućih opekline, a čak i eksplozije.
4. Ako vam elektrolit dospije u oči, isperite ih bistrim vodom i odmah se obratite liječniku. Tako možete izgubiti vid.
5. Ne spajajte kratko bateriju:
 - (1) Ne dodirujte terminale nikakvim provodljivim materijalima.
 - (2) Ne čuvajte bateriju u spremniku s drugim metalnim predmetima poput čavala, kovanica itd.
 - (3) Ne izlažite bateriju vodi ili kiši.
 Kratki spoj baterije može uzrokovati velik protok struje, pregrijavanje, moguće opekline, a čak i kvar.
6. Ne čuvajte alat i bateriju na mjestima gdje temperatura može prekoračiti 50 ° C (122 ° F).
7. Ne spaljujte bateriju čak ni ako je ozbiljno oštećena ili potpuno potrošena. Baterija može eksplodirati na vatri.
8. Pazite da vam baterija ne ispadne ili da je ne udarite.
9. Ne koristite oštećene baterije.
10. Pridržavajte se lokalnih propisa pri odlaganju baterije.

ČUVAJTE OVE UPUTE.

Savjeti za održavanje najduljeg vijeka trajanja baterije

1. Napunite bateriju prije nego što se potpuno isprazni.
Uvijek zaustavite alat i napunite bateriju kad primijetite da alat slabije radi.
2. Nikad ne puniti potpuno punu bateriju.
Prepunjenje skraćuje radni vijek baterije.
3. Puniti bateriju na sobnoj temperaturi od 10 ° C - 40 ° C (50 ° F - 104 ° F). Ostavite da se vruća baterija ohladi prije punjenja.
4. Puniti bateriju svakih šest mjeseci ako je ne dugo ne koristite.

FUNKCIONALNI OPIS

⚠OPREZ:

- Obavezno provjerite je li stroj isključen i baterija uklonjena prije podešavanja ili provjere funkcije na alatu.

Instalacija ili uklanjanje baterije

SI.1

⚠OPREZ:

- Uvijek isključite alat prije instalacije ili uklanjanja baterije.
- **Čvrsto držite alat i bateriju dok instalirate ili uklanjate bateriju.** Ako ne držite čvrsto alat i bateriju, mogu vam iskliznuti uz ruku, što može uzrokovati štetu alata ili baterije i ozljede.

Za uklanjanje baterije, gurnite je iz alata, pritiskom tipke na prednjoj strani uloška.

Za instalaciju baterije poravnajte jezičac na bateriji s utorom na kućištu i gurnite ga na mjesto. Gurajte ga do kraja dok ne sjedne na mjesto uz mali klik. Ako možete vidjeti crveni indikator na gornjoj strani tipke, to znači da baterija nije zaključana u potpunosti.

⚠OPREZ:

- Uvijek instalirajte bateriju dok kraja tako da ne možete vidjeti crveni indikator. U suprotnom može slučajno ispasti iz alata, što može dovesti do ozljede vas ili nekog u blizini.
- Ne instalirajte bateriju silom. Ako baterija ne klizne lagano, znači da nije ispravno umetnuta.

Sustav zaštite baterije (litij-ionska baterija sa zvjezdicom)

SI.2

Litij-ionske baterije sa zvjezdicom opremljene su sustavom zaštite. Ovaj sustav automatski prekida napajanje alata da bi produžio vijek trajanja baterije.

Alat automatski prestaje raditi ako se alat i / ili baterija nađu u sljedećim uvjetima:

- Pod opterećenjem:
Alat radi na način koji uzrokuje abnormalno visoku struju.
U ovoj situaciji otpustite uključno/isključnu sklopku na alatu i zaustavite primjenu koja je izazvala preopterećene alata. Zatim povucite uključno/isključnu sklopku za ponovno pokretanje.
Ako se alat ne pokrene, baterija se pregrijala. U ovoj situaciji pričekajte da se baterija ohladi prije nego što opet povučete uključno/isključnu sklopku.
- Slab napon baterije:
Preostali kapacitet baterije je prenizak i alat neće raditi. U ovoj situaciji, uklonite i napunite akumulator.

Odabir rezanja

SI.3

Ovim se alatom može rezati kružno ili ravno (gore i dolje). Kružnim se rezanjem list prilikom reza gura naprijed i znatno se poveća brzina rezanja.

Za promjenu vrste rezanja samo okrenite polugu za promjenu vrste rezanja na željeni položaj. Prilikom odabira vrste rezanja poslužite se tablicom.

Položaj	Radnje rezanja	Primjene
0	Rezanje ravnih linija	Za rezanje mekog čelika, nehrđajućeg čelika i plastike. Za čiste rezove u drvu i šperploči.
I	Rezanje na maloj orbiti	Za rezanje mekog čelika, aluminijskog i tvrdog drveta.
II	Rezanje na srednjoj orbiti	Za rezanje drveta i šperploča. Za brzo rezanje u aluminijski i meki čelik.
III	Rezanje na velikoj orbiti	Za brzo rezanje drveta i šperploča.

006376

Uključivanje i isključivanje

SI.4

SI.5

⚠OPREZ:

- Prije uključivanja baterije na električnu mrežu provjerite radi li uključno/isključna sklopka i vraća li se u položaj za isključivanje "OFF" nakon otpuštanja.
- Kada alat ne koristite, pritisnite gumb za blokadu s A strane kako biste zaključali uključno/isključnu sklopku u položaju „OFF“.

Gumb za blokadu postoji kako biste spriječili slučajno povlačenje uključno/isključne sklopke.

Za pokretanje alata, otpustite gumb za blokadu s B strane i povucite uključno/isključnu sklopku.

Brzina alata povećava se povećanjem pritiska na uključno/isključnu sklopku. Za isključivanje alata otpustite uključno/isključnu sklopku. Nakon uporabe uvijek pritisnite gumb za blokadu s A strane.

Uključivanje žaruljica

⚠OPREZ:

- Nemojte izravno gledati u svjetlo ili izvor svjetlosti. Za uključivanje žarulje, povucite sklopku. Otpustite sklopku da biste je isključili.

NAPOMENA:

- Suhom krpom obrišite prijavštinu s leće žaruljice. Budite oprezni da ne zagrebete leću žaruljice jer to može smanjiti osvijetljenje.

MONTAŽA

⚠OPREZ:

- Obavezno provjerite je li stroj isključen i baterija uklonjena prije nego što izvedete bilo kakav rad na alatu.

Instalacija ili uklanjanje lista pile

⚠OPREZ:

- Uvijek očistite sve krhotine ili strane stvari koje su se zalijepile za list i/ili držač lista. U suprotnom se list možda neće dovoljno zategnuti, što može uzrokovati ozbiljne tjelesne ozljede.
- Ne dodirujte list i izradak odmah nakon rada; mogu biti izuzetno vrući i mogli bi vam opeći kožu.
- Tijesno zategnite list pile. U protivnom može doći do ozbiljnih ozljeda.
- Kad uklonite list pile, pazite da ne ozlijedite prste vrškom lista ili vrhovima izratka.

Za instalaciju lista otvorite otvarač alata na položaj prikazan na slici.

SI.6

U istim uvjetima umećite list pile u stezaljku za list dokle god se ne vide dva izbočenja lista.

SI.7

Vratite otvarač alata u početni položaj.

Nakon instalacije uvijek pokušajte izvuci list da biste provjerili drži li ga stezaljka čvrsto.

⚠OPREZ:

- Ne otvarajte previše otvarača alata jer tako možete oštetiti alat.

Za uklanjanje lista otvorite otvarač alata na položaj prikazan na slici. Izvucite list pile prema temelju.

SI.8

NAPOMENA:

- Povremeno podmažite valjak.

Čuvanje imbus ključa

SI.9

Kad se ne koristi, držite imbus ključ kao što je prikazano na slici da ga ne biste izgubili.

Pokrovna ploča

SI.10

Upotrijebite pokrovnu ploču kad režete dekorativne furnire, plastike itd. Ploča štiti osjetljive površine od štete. Ugradite je sa stražnje strane temelja alata.

Uređaj protiv krhotina

SI.11

Ako želite rezati bez da se stvaraju krhotine, možete upotrijebiti uređaj protiv krhotina. Da biste instalirali uređaj bez krhotina, pomaknite temelj alata naprijed do kraja i ugradite je sa stražnje strane temelja alata. Kad koristite pokrovnu ploču, na nju instalirajte uređaj protiv krhotina.

⚠OPREZ:

- Uređaj protiv krhotina ne može se koristiti prilikom kosog rezanja.

Usisavanje prašine

Za čisto rezanje preporučujemo mlaznicu za prašinu (dodatni pribor).

SI.12

Da biste priključili mlaznicu za prašinu na alat, umetnite kuku mlaznice u rupu na temelju.

Mlaznica za prašinu može se instalirati i s lijeve i s desne strane temelja.

SI.13

Zatim priključite usisavač tvrtke Makita na mlaznicu za prašinu.

SI.14

RAD SA STROJEM

⚠OPREZ:

- Temelj uvijek držite u ravnini s izratkom. U protivnom može doći do loma lista, a time i ozbiljnih ozljeda.

SI.15

Okrenite alat bez dodira lista i čekajte dok list ne dostigne punu brzinu. Zatim položite list ravno na izradak i blago pogurnite alat po prethodno označenoj reznjnoj liniji.

NAPOMENA:

- Ako alat kontinuirano radi sve dok se baterija ne isprazni, ostavite alat da odstoji 15 minuta prije nastavka s novom baterijom.

Ako režete krivulje, vrlo sporo gurajte alat.

Koso rezanje

SI.16

⚠OPREZ:

- Prije naginjanja temelja obavezno provjerite jeste li isključili alat i uklonili bateriju.

Ako je temelj nagnut, možete koso rezati pod bilo kojim kutem između 0° i 45° (lijevo ili desno).

Imbus ključem odvrnite vijak sa stražnje strane temelja. Pomaknite temelj tako da se vijak nađe u sredini kosog utora u temelju.

SI.17

Naginjite temelj dok ne postignete željeni kosi kut. V-urez kućišta motora pokazuje stupnjevine kose kutove. Zatim čvrsto zavrnite vijak da biste pričvrstili temelj.

SI.18

Prednji rezovi u ravnini s površinom

SI.19

Imbus ključem odvrnite vijak sa stražnje strane i ugurajte temelj do kraja. Zatim zavrnite vijak da biste pričvrstili temelj.

Izresci

Izresci se mogu proizvoditi metodom A ili B.

A) Bušenje početne rupe:

SI.20

- Za unutarnje izreske bez uvodnog reza s ruba izbušite početnu rupu promjera od 12 mm ili više. Umetnite list u tu rupu da biste počeli rezati.

B) Uranjajuće rezanje:

SI.21

- Morate izbušiti početnu rupu ili izraditi uvodni rez ako pažljivo učinite sljedeće.
 1. Nagnite alat po prednjem rubu temelja tako da vrh lista položite odmah iznad površine izratka.
 2. Pritisnite alat da se prednji rub temelja ne može pomaknuti kad uključite alat te blago i polako spustite stražnji dio alata.
 3. Dok list probada izradak, polako spustite temelj alata na površinu izratka.
 4. Završite rezanje na normalan način.

Završni rubovi

SI.22

Za podrezivanje rubova ili podešavanje dimenzija listom blago prođite po izrezanim rubovima.

Rezanje metala

Prilikom rezanja metala uvijek koristite primjereno rashladno sredstvo (ulje za rezanje). U suprotnom će se list znatno istrošiti. Umjesto upotrebe rashladnog sredstva možete podmazati donji dio izratka.

Komplet paralelnih graničnika (dodatni pribor)

⚠OPREZ:

- Prije instalacije ili uklanjanja dodatnog pribora obavezno provjerite jeste li isključili alat i uklonili bateriju.

1. Ravni rezovi

SI.23

SI.24

Ako opetovano režete širine od 160 mm ili manje, uporaba paralelnog graničnika osigurat će brzo, čisto i ravno rezanje. Za instalaciju umetnite paralelni graničnih u trokutastu rupu sa strane temelja alata, pri čemu vodičica graničnika treba biti okrenuta prema dolje. Umetnite paralelni graničnik na željeni položaj širine rezanja, a zatim ga pričvrstite zavrtanjem vijka.

2. Kružni rezovi

SI.25

SI.26

Ako režete krugove ili lukove promjera od 170 mm ili manje, instalirajte paralelni graničnik na sljedeći način.

- Umetnite paralelni graničnih u trokutastu rupu sa strane temelja, pri čemu vodičica graničnika treba biti okrenuta prema gore. Umetnite vodeći zatik

kroz jednu od dvaju rupa na paralelnom graničniku. Zavrnite gumb s navojem na zatik da biste ga učvrstili.

- Zatim umetnite paralelni graničnik do željenog promjera rezanja i zavrnite klin da biste ga učvrstili. Potom pomaknite temelj do kraja.

NAPOMENA:

- Pri rezanju krugova ili lukova uvijek koristite listove br. B-17, B-18, B-26 ili B-27.

Komplet adaptera za vodilicu (pribor)

SI.27

Kad režete paralelne i jednolike širine ili ravno, upotrebom vodilice i adaptera za vodilicu osigurat ćete brzo i čisto rezanje.

Za instalaciju adaptera vodilice umetnite ravnalo do kraja u četverokutnu rupu na temelju. Čvrsto pritegnite vijak imbus ključem.

SI.28

Instalirajte adapter za vodilicu na prečki vodilice. Umetnite ravnalo u četverokutnu rupu na adapteru za vodilicu. Stavite temelj sa strane vodilice i čvrsto pritegnite vijak.

SI.29

⚠OPREZ:

- Pri uporabi vodilice i adaptera za vodilicu uvijek koristite listove br. B-8, B-13, B-16, B-17 ili 58.

ODRŽAVANJE

⚠OPREZ:

- Prije svih zahvata na stroju provjerite jeste li isključili stroj i uklonili bateriju.
- Nikada nemojte koristiti benzin, mješavinu benzina, razrjeđivač, alkohol ili slično. Kao rezultat toga može se izgubiti boja, pojaviti deformacija ili pukotine.

Zamjena ugljenih četkica

SI.30

Ugljene četkice zamjenjujte i provjeravajte redovno. Zamijenite ih kada istrošenost stigne do granične oznake. Vodite računa da su ugljene četkice čiste i da ne mogu skliznuti u držače. Obe ugljene četkice treba zamijeniti istovremeno. Koristite samo identične ugljene četkice.

Koristite odvijač da biste uklonili poklopce ugljenih četkica. Izvadite istrošene ugljene četkice, umetnite nove i pričvrstite poklopce držača četkice.

SI.31

Da biste zadržali SIGURNOST I POUZDANOST proizvoda, održavanje ili namještanja morate prepustiti ovlaštenim Makita servisnim centrima, uvijek rabite originalne rezervne dijelove.

DODATNI PRIBOR

⚠OPREZ:

- Ovaj dodatni pribor ili priključci se preporučuju samo za uporabu sa Vašim Makita strojem preciziranim u ovom priručniku. Uporaba bilo kojih drugih pribora ili priključaka može donijeti opasnost od ozljeda. Rabite dodatak ili priključak samo za njegovu navedenu namjenu.

Ako Vam je potrebna pomoć za više detalja u pogledu ovih dodatnih pribora, obratite se najbližem Makita servisnom centru.

- Listovi ubodnih pila
- Imbus ključ 4
- Komplet paralelnih graničnika (ravnalo za vođenje)
- Komplet adaptera za vodilicu
- Komplet vodilica
- Uređaj protiv krtotina
- Pokrovna ploča
- Mlaznica za prašinu
- Izvorna Makita baterija i punjač

NAPOMENA:

- Neke stavke iz popisa se mogu isporučiti zajedno sa strojem kao standardni dodatni pribori. Oni mogu biti različiti ovisno o zemlji.

МАКЕДОНСКИ (Оригинални упатства)

Опис на оштиот преглед

1-1. Црвен индикатор	11-1. Основа	19-2. Завртка
1-2. Копче	11-2. Уред против распукување	19-3. Имбус клуч
1-3. Батерија	12-1. Распрскувач на прав	20-1. Почетна дупка
2-1. Ознака со ѕвезда	12-2. Основа	23-1. Граничник
3-1. Рачка за менување на активоста на сечење	14-1. Распрскувач на прав	24-1. Имбус клуч
4-1. Копче за забравување	14-2. Црево на правосмукалка	24-2. Завртка
4-2. Прекинувач	15-1. Линија на сечење	24-3. Водач за основа
5-1. Копче за забравување	15-2. Основа	26-1. Водач за основа
6-1. Отворац на алат	17-1. Основа	26-2. Копче со навој
7-1. Стега за ножот	17-2. Завртка	26-3. Циркуларна игла за насочување
7-2. Сечило на циркуларна пила	17-3. Имбус клуч	28-1. Завртка
7-3. Испакнувања	18-1. Рамнач на фуги	28-2. Насочувач
8-1. Сечило на циркуларна пила	18-2. Основа	29-1. Адаптер за шина-водилка
9-1. Основа	18-3. Завртка	29-2. Шраф
9-2. Имбус клуч	18-4. Градации	29-3. Шина-водилка
10-1. Покривна плоча	18-5. Засек V	30-1. Гранична ознака
10-2. Основа	18-6. Куќиште на запчаникот	31-1. Капаче на држач на четкичка
	19-1. Основа	31-2. Одвртка

ТЕХНИЧКИ ПОДАТОЦИ

Модел	DJV140	DJV180
Должина на удар	26 мм	26 мм
Макс. капацитет за сечење	Дрво	135 мм
	Мек челик	10 мм
	Алуминиум	20 мм
Удари во минута (мин. ⁻¹)	0 - 2.600	0 - 2.600
Вкупна должина	255 мм	257 мм
Нето тежина	2,8 кг	2,9 кг
Номинален напон	D.C. 14,4 V	D.C. 18 V

- Поради постојаното истражување и развој, техничките податоци дадени тука може да се менуваат без известување.
- Спецификациите и батеријата може да се разликуваат од земја до земја.
- Тежина со батерија според ЕРТА-Procedure 01/2003

ENE019-1

Намена

Алатот е наменет за сечење дрво, пластика и железни материјали. Бидејќи има многу додатоци и широка палета на ножеви за пилата, алатот може да се користи за различни намени и е сосем погоден за кривуесто или кружно сечење.

ENG905-1

Бучава

Типичната А-вредност за ниво на бучавата одредена според EN60745 изнесува:

Модел DJV140

Ниво на звучниот притисок (L_{pA}): 83 дБ (А)
Ниво на јачина на звукот (L_{WA}): 94 дБ (А)
Отстапување (К): 3 дБ (А)

Модел DJV180

Ниво на звучниот притисок (L_{pA}): 84 дБ (А)
Ниво на јачина на звукот (L_{WA}): 95 дБ (А)
Отстапување (К): 3 дБ (А)

Носете штитници за ушите

ENG900-1

Вибрации

Вкупна вредност на вибрациите (векторска сума на три оски) одредена според EN60745:

Работен режим : сечење штици
Ширење вибрации ($a_{h,B}$): 7,0 m/s^2
Отстапување (К): 1,5 m/s^2

Работен режим : сечење метални табли
Ширење вибрации ($a_{h,M}$): 3,5 m/s^2
Отстапување (К): 1,5 m/s^2

- Номиналната јачина на вибрациите е измерена во согласност со стандардните методи за испитување и може да се користи за споредување на алати.
- Номиналната јачина на вибрациите може да се користи и како прелиминарна проценка за изложеност.

⚠ ПРЕДУПРЕДУВАЊЕ:

- Јачината на вибрациите при фактичкото користење на алатот може да се разликува од номиналната вредност, зависно од начинот на којшто се користи алатот.
- Погрижете се да ги утврдите безбедносните мерки за заштита на операторот врз основа на проценка на изложеноста при фактичките услови на употреба (земајќи ги предвид сите делови на работниот циклус, како периодите кога алатот е исклучен и кога работи во празен од, не само кога е активен).

ENH101-17

Само за земјите во Европа

Декларација за сообразност за ЕУ

Makita изјавува дека следната машина(и):

Ознака на машината:

Безжична уводна пила

Модел бр./ Тип: DJV140, DJV180

Усогласени се со следниве европски Директиви:
2006/42/EC

Тие се произведени во согласност со следниве стандарди или стандардизирани документи:

EN60745

Техничкото досие во согласност со 2006/42/EC е достапно преку:

Makita, Jan-Baptist Vinkstraat 2, 3070, Belgium

31.12.2013



000331

Yasushi Fukaya

Директор

Makita, Jan-Baptist Vinkstraat 2, 3070, Belgium

Општи упатства за безбедност за електричните алати

⚠ ПРЕДУПРЕДУВАЊЕ Прочитајте ги сите безбедносни предупредувања и сите упатства. Ако не се почитуваат предупредувањата и упатствата, може да дојде до струен удар, пожар или тешки повреди.

Чувајте ги сите предупредувања и упатства за да можете повторно да ги прочитате.

GEB045-2

БЕЗБЕДНОСНИ ПРЕДУПРЕДУВАЊА ЗА БЕЗЖИЧНАТА УБОДНА ПИЛА

1. Држете го алатот само за изолираните држачи кога вршите работи кога додатокот за сечење може да дојде во допир со скриени жици. Додаток за сечење што ќе допре жица под напон може да ја пренесе струјата до металните делови на алатот и да предизвика струен удар на операторот.
2. Користете стеги или друг практичен начин за да го зацврстите и потпрете материјалот на стабилна платформа. Ако го држите материјалот со рака или го навалувате на телото, ќе биде нестабилен и може да доведе до губење контрола.
3. Секогаш користете очила или заштитни очила. Обични очила или очила за сонце НЕ СЕ заштитни очила.
4. Избегнувајте сечење шајки. Проверете дали материјалот има шајки и отстранете ги пред да почнете да работите.
5. Не сечете материјали што се преголеми.
6. Проверете дали е празно под материјалот пред да сечете, за да не удри ножот во подот, работната маса, итн.
7. Држете го алатот цврсто.
8. Внимавајте сечилото да не го допира работниот материјал пред да се вклучи прекинувачот.
9. Држете ги рацете подалеку од подвижните делови.
10. Не оставајте го алатот вклучен. Работете со алатот само кога го држите в раце.
11. Секогаш исклучувајте го електричниот алат и чекајте сосем да сопне ножот, пред да го тргнете ножот од материјалот.
12. Не допирајте го сечилото или работниот материјал веднаш по работата, затоа што можат да бидат многу жешки и да Ви ја изгорат кожата.

13. Не работете со алатот без оптоварување кога тоа не е неопходно.
14. Некои материјали содржат хемикалии што можат да бидат отровни. Избегнувајте вдишување на прашината и избегнувајте контакт на прашината со кожата. Следете ги упатствата од производителот на материјалот.
15. Секогаш користете ги соодветните маска за прав / респиратор за материјалот кој го користите за одредена примена.
7. Не спалувајте ја батеријата дури и кога е многу оштетена или целосно потрошена. Батеријата може да експлодира ако се стави во оган.
8. Внимавајте да не ја испуштите или удриите батеријата.
9. Не користете оштетена батерија.
10. Почитувајте ги локалните законски прописи што се однесуваат на фрлање во отпад на батеријата.

ЧУВАЈТЕ ГО УПАТСТВОТО.

⚠ПРЕДУПРЕДУВАЊЕ:

НЕ ДОЗВОЛУВАЈТЕ удобноста или запознаеноста со производот (стекната со подолга употреба) да ве наведе да не се придржувате строго до безбедносните правила за односниот производ. ЗЛОУПОТРЕБАТА или непочитувањето на безбедносните правила наведени во ова упатство може да предизвикаат тешки телесни повреди.

ENC007-8

ВАЖНИ БЕЗБЕДНОСНИ УПАТСТВА

ЗА БАТЕРИЈА

1. Пред користење на батеријата, прочитајте ги сите упатства и ознаки за претпазливост на (1) полначот за батеријата, (2) батеријата и (3) производот што ја користи батеријата.
2. Не расклопувајте ја батеријата.
3. Ако времето во работа станало прекумерно кратко, престанете веднаш со работа. Тоа може да резултира со ризик од презагревање, можни изгореници и дури и експлозија.
4. Ако електролит навлезе во вашите очи, измијте ги со чиста вода и побарајте медицинска нега веднаш. Тоа може да резултира со губење на вашиот вид.
5. Не расклопувајте ја касетата за батеријата.
 - (1) Не допирајте ги контактите со никаков проводлив материјал.
 - (2) Избегнувајте да ја чувате батерија во сад со други метални предмети како што се шајки, монети и сл.
 - (3) На изложувајте ја батеријата на вода или дожд.

Краткиот спој на батеријата може да предизвика голем проток на електрична енергија, презагревање, можни изгореници и дури и пад на напојувањето.
6. Не складирајте ги алатот и батеријата на места каде температурата може да достигне или надминува 50 ° C (122 ° F).

ЧУВАЈТЕ ГО УПАТСТВОТО.

Совети за одржување максимален работен век на батеријата

1. Заменете ја батеријата пред целосно да се испразни.
Секогаш запирајте ја работата со алатот и заменете ја батеријата кога ќе забележите дека алатот дава помала моќност.
2. Никогаш немојте да полните целосно полна батерија.
Прекумерното полнење го скратува работниот век на батеријата.
3. Полнете ја батеријата на собна температура од 10 ° C - 40 ° C (50 ° F - 104 ° F). Дозволете загреаната батерија да се олади пред да ја ставите на полнење.
4. Полнете ја батеријата еднаш секои шест месеци ако не ја користите подолг временски период.

ОПИС НА ФУНКЦИИТЕ

⚠ВНИМАНИЕ:

- Пред секое прилагодување или проверка на алатот, проверувајте дали е исклучен и батеријата е извадена.

Монтирање или отстранување на батеријата

Слика1

⚠ВНИМАНИЕ:

- Секогаш исклучувајте го алатот пред ставањето или вадењето на батеријата.
- **Држете ги алатот и батеријата цврсто кога ја монтирате или отстранувате батеријата.** Доколку не ги држите цврсто алатот и батеријата, тоа може да доведе до нивно лизнување од вашите раце и да резултира со оштетување на алатот и на батеријата, како и со телесни повреди.

За да ја извадите батеријата, повлечете ја од алатот додека го лизгате копчето на предната страна на батеријата.

За да ја монтирате батеријата, порамнете го јазичето на батеријата со жлебот во куќиштето и турнете ја да застане во место. Вметнете ја до крај додека не се заклучи во место при што ќе се слушне мало кликување. Ако можете да го видите црвениот индикатор на горната страна од копчето, тоа значи дека не е заклучена целосно во место.

⚠ВНИМАНИЕ:

- Секогаш монтирајте ја батеријата целосно додека црвениот индикатор не се изгасне. Во спротивно, може случајно да испадне од алатот, со тоа предизвикувајќи повреда вам или некому околу вас.
- Немојте да ја монтирате батеријата на сила. Ако батеријата не може да се лизне лесно, тоа значи дека не е поставена правилно.

Систем за заштита на батеријата (литиум-јонска батерија со ознака на ѕвезда)

Слика2

Литиум-јонските батерии со ознака на ѕвезда се опремени со заштитен систем. Овој систем автоматски го прекинува напојувањето на алатот за да го продолжи работниот век на батеријата.

Алатот автоматски ќе запре за време на работењето ако алатот и/или батеријата се поставени под еден од следниве услови:

- Преоптовареност:
Со алатот се ракува на начин што предизвикува тој да повлекува ненормално висока електрична енергија. Во оваа ситуација, отпуштете го прекинувачот на алатот и прекинете со

примената која предизвикала преоптовареност на алатот. Потоа, повторно повлечете го прекинувачот за да го рестартирате алатот.

Ако алатот не се вклучи, батеријата е презагреана. Во оваа ситуација, оставете батеријата да се олади пред повторно да го повлечете прекинувачот.

- Низок напон на батеријата:
Преостанатиот капацитет на батеријата е пренизок и алатот нема да работи. Во таква ситуација, извадете ја и наполнете ја батеријата.

Избирање на начинот на сечење:

Слика3

со овој алат може да се сече во кружна линија или во права линија (горе и долу). Сечењето во кружна линија го бутка ножот кон ударот за сечење и доста ја зголемува брзината на сечење.

За да го смените начинот на сечење, само свртете ја рацката во позицијата на саканиот начин на сечење. Видете ја табелата за да го изберете соодветниот начин на сечење.

Положба	Сечење	Апликации
0	Линија за праволиниско сечење	За сечење мек челик, не'рѓосувачки челик и пластика. За прецизно сечење дрво и иверка.
I	Сечење со мал број вртежи	За сечење мек челик, алуминиум и тврдо дрво.
II	Сечење со среден број вртежи	За сечење дрво и иверка. За брзо сечење алуминиум и мек челик.
III	Сечење со голем број вртежи	За брзо сечење дрво и иверка.

006376

Вклучување

Слика4

Слика5

⚠ВНИМАНИЕ:

- Пред да ја ставите батеријата во алатот, проверете го прекинувачот дали функционира правилно и дали се враќа во положбата „OFF“ кога ќе се отпушти.
- Кога не работите со алатот, турнете го копчето за блокирање од страната А во позиција OFF (ИСКЛУЧЕНО) за да го блокирате прекинувачот.

За да спречите прекинувачот случајно да се повлече, обезбедено е копче за блокирање.

За да го вклучите алатот, притиснете го копчето за блокирање од страната В и повлечете го прекинувачот.

Брзината на алатот се зголемува со зголемување на притисокот врз прекинувачот. Отпуштете го прекинувачот за запирање. По употребата, секогаш притискајте го копчето за блокирање од страната А.

Вклучување на ламбите

⚠ВНИМАНИЕ:

- Не гледајте директно во светлината или во изворот на светлина.

За да ја вклучите ламбата, повлечете ја рачката. Отпуштете ја рачката за да ја исклучите.

НАПОМЕНА:

- Користете сува крпа за бришење на прашина од леќата на ламбата. Внимавајте да не ја изгребите леќата на ламбата, во спротивно може да се намали интензитетот на осветлување.

СОСТАВУВАЊЕ

⚠ВНИМАНИЕ:

- Пред секое дотерување или проверка на алатот, секогаш проверувајте дали е исклучен и батеријата е извадена.

Монтирање или отстранување на сечилото

⚠ВНИМАНИЕ:

- Секогаш исчистете ги сите делканици или туѓи тела кои се на ножот и/или држачот на ножот. Ако не го сторите тоа, може да дојде до недоволно затегнување на ножот, а тоа може да предизвика сериозна лична повреда.
- Не допирајте ги ножот или материјалот веднаш по работата, затоа што можат да бидат многу жешки и да Ви ја изгорат кожата.
- Зацврстете го ножот на пилата. Во спротивно, може да дојде до сериозна повреда.
- Кога го тргате ножот на пилата, внимавајте да не си ги повредите прстите со врвот на сечилото или со краевите на материјалот.

За да го монтирате ножот, отворете го отворачот на алатките до позицијата прикажана на сликата.

Слика6

Следејќи ја ситуацијата, ставете го ножот на пилата во стегата на ножот сè додека не исчезнат двете испакнувања на него.

Слика7

Вратете го отворачот на алатот во оригиналната положба.

По инсталирањето, секогаш проверувајте дали ножот е безбедно прицврстен со тоа што ќе се обидете да го извлечете.

⚠ВНИМАНИЕ:

- Не го отворајте претерано отворачот на алатот или може да предизвика оштетување на алатот. За да го монтирате ножот, отворете го отворачот на алатките до позицијата прикажана на сликата. Извлечете го ножот на пилата кон основата.

Слика8

НАПОМЕНА:

- Повремено подмачкувајте го валјакот.

Складирање на имбус-клучот

Слика9

Кога не се користи, складирајте го имбус-клучот како што е покажано на сликата за да не го изгубите.

Покривна плоча

Слика10

Кога сечете декоративни фурнири, пластика, итн., користете ја покривната плоча. Ги штити чувствителните или деликатните површини од оштетување. Поставете ја на задниот дел од основата на алатот.

Уред против распукување

Слика11

Може да се користи уред против распукување за нераспукувани пресеци. За да го монтирате уредот против распукување, поместете ја основата целосно напред и вметнете ја наместете ја повторно на основата на алатот. Кога ја користите покривната плоча, инсталирајте го уредот против распукување на покривната плоча.

⚠ВНИМАНИЕ:

- Уредот против распукување не може да се користи кога се прават коси пресеци.

Собирање на правот

Распрскувачот за прашина (опционален додаток) се препорачува за прецизно сечење.

Слика12

За да го прикачите распрскувачот на прашина на алатот, ставете ја куката на распрскувачот на прашина во дупката во основата.

Распрскувачот за прашина може да се инсталира или на левата или на десната страна на основата.

Слика13

Потоа, поврзете правосмукалка „МАКИТА“ за да го исчистите распрскувачот.

Слика14

РАБОТЕЊЕ

⚠ВНИМАНИЕ:

- Секогаш држете го работ на основата израмнет со материјалот. Во спротивно, може да се скрши ножот и да дојде до сериозна повреда.

Слика15

Вклучете го алатот без ножот да допре и почекајте додека ножот да постигне целосна брзина. Потоа потпрете ја основата директно на материјалот и нежно движете го алатот напред по претходно означената линија за сечење.

НАПОМЕНА:

- Ако алатот работи континуирано додека батеријата не се испразни, оставете го да се одмори 15 минути пред да продолжите со свежа батерија.

Кога сечете кривулести линии, движете се многу полека со алатот.

Косо сечење

Слика16

⚠ВНИМАНИЕ:

- Пред секое навалување на основата, секогаш проверувајте дали алатот е исклучен и касетата со батеријата е извадена.

Кога основата е накосена, можете косите пресеци да ги правите со агол од 0° до 45° (лево или десно).

Разлабавете ја навртката на задниот дел на основата со имбус-клучот. Поместете ја основата за навртката да дојде во центарот на каналот на пресекот на основата.

Слика17

Навалете ја основата додека не го постигнете саканиот агол на пресек. Засекот V на кукиштето на брзините го означува аголот на пресеците по градација. Потоа зацврстете ја навртката за да ја прицврстите основата.

Слика18

Предни пресеци за израмнување

Слика19

Разлабавете ја навртката на задниот дел на основата со имбус-клучот и излизгајте ја основата целосно наназад. Потоа зацврстете ја навртката за да ја прицврстите основата.

Исечоци

Исечоци се прават со еден од двата метода А или В.

А) Дупчење на почетна дупка:

Слика20

- За внатрешни исечоци без воведен пресек од некој агол, претходно издупчете почетна дупка со дијаметар од 12 мм или повеќе. Ставете го ножот во оваа дупка за да почнете да го правите пресекот.

В) Сечење со забивање:

Слика21

- Нема потреба да издупчите почетна дупка или воведен пресек ако внимателно го сторите следново:
 1. Потпрете го алатот на предниот раб на основата, ножот да е поставен токму над површината на материјалот.
 2. Потпрете го алатот за предниот раб на основата да не мрда кога ќе го вклучите алатот, и спуштете го задниот дел на алатот нежно и полека.
 3. Кога ножот ќе продре низ материјалот, полека спуштете ја основата на алатот на површината на материјалот.
 4. Пресекот завршете го на нормален начин.

Обликување на рабовите

Слика22

За обликување на рабовите или за прилагодување на димензиите, пројдете со ножот лесно по исечените рабови.

Сечење метал

секогаш користете соодветен разладувач (масло за сечење) кога сечете метал. Во спротивно, може да дојде до значително абеење на ножот. Наместо да користите разладувач, долниот дел на материјалот можете да го подмачкувате.

Комплет лизгачка основа (додаток по избор)

⚠ВНИМАНИЕ:

- Пред секое монтирање или отстранување на додатните делови, проверувајте дали алатот е исклучен и касетата со батеријата е извадена.

1. Рамни засеци

Слика23

Слика24

Кога неколкупати по ред сечете парчиња од 160 мм или помалку, ако ја користите лизгачката основа, ќе имате брзи, чисти, прецизни пресеци. За да ја монтирате лизгачката основа, ставете ја во лизгачката основа на правоаголната дупка на страната на основата, со насочувачот на лизгачката основа свртен надолу. Излизгајте ја лизгачката основа до позицијата на посакуваната ширина, потоа зацврстете ја навртката за да ја прицврстите.

2. Кружни пресеци

Слика25

Слика26

Кога сечете кругови или сводови со радиус од 170 мм или помалку, инсталирајте ја лизгачката основа на следниов начин:

- За да ја монтирате лизгачката основа, ставете ја во лизгачката основа на правоаголната дупка на страната на основата, со насочувачот на лизгачката основа свртен надолу. Ставете ја циркуларната насочувачка игла преку една од двете дупки на насочувачот на основата. Навртете го копчето со навој за да ја прицврстите иглата.
- Излизнајте ја лизгачката основа до позицијата на посакуваната ширина, потоа зацврстете ја навртката за да ја прицврстите. Потоа, поместете ја основата целосно напред.

НАПОМЕНА:

- Секогаш користете ги ножевите бр. В-17, В-18, В-26 или В-27 кога сечете кругови или сводови.

Комплет адаптер за шина-водилка (додаток)

Слика27

Кога сечете паралелна и иста широчина или сечете право, користењето на шината-водилка и адаптерот на шината-водилка ќе осигури правење на брзи и прецизни пресеци.

За да го монтирате адаптерот на шината водилка, ставете ја водечката шипка во квадратестата дупка на основата до крај. Прицврстете ја навртката со имбус-клучот.

Слика28

Монтирајте го адаптерот на шината-водилка на шината на шината-водилка. Вметнете ја водечката шипка во квадратестата дупка на адаптерот на адаптерот на шината-водилка. Ставете ја основата на страна на шината-водилка и зацврстете ја навртката.

Слика29

⚠ВНИМАНИЕ:

- Секогаш користете ножеви В-8, В-13, В-16, В-17 или 58 кога се користи шината-водилка и адаптерот на шината-водилка.

ОДРЖУВАЊЕ

⚠ВНИМАНИЕ:

- Пред секоја проверка или одржување, секогаш проверувајте дали алатот е исклучен и батеријата е извадена.
- За чистење, не користете нафта, бензин, разредувач, алкохол или слично. Тие средства ја вадат бојата и може да предизвикаат деформации или пукнатини.

Замена на јагленските четкички

Слика30

Редовно вадете ги и проверувајте ги јагленските четкички. Заменете ги кога ќе се истрошат до граничната ознака. Одржувајте ги четкичките чисти за да влегуваат во држачите непречено. Двете јагленски четкички треба да се заменат истовремено. Користете само идентични јагленски четкички. Извадете ги капачињата на држачите на четкичките со одвртка. Извадете ги истрошените јагленски четкички, ставете ги новите и стегнете ги капачињата на држачите.

Слика31

За да се одржи БЕЗБЕДНОСТА и СИГУРНОСТА на производот, поправките, одржувањата или дотерувањата треба да се вршат во овластени сервисни центри на Makita, секогаш со резервни делови од Makita.

ОПЦИОНАЛЕН ПРИБОР

⚠ВНИМАНИЕ:

- Овој прибор или додатоци се препорачуваат за користење со алатот од Makita дефиниран во упатството. Со користење друг прибор или додатоци може да се изложите на ризик од телесни повреди. Користете ги приборот и додатоците само за нивната намена.

Ако ви треба помош за повеќе детали за приборот, прашајте во локалниот сервисен центар на Makita.

- Ножеви на циркуларната пила
- Имбус-клуч 4
- Комплет лизгачка основа (водечка шипка)
- Комплет адаптер за шината-водилка
- Комплет водечка шипка
- Уред против распукување
- Покривна плоча
- Распрскувач на прашина
- Оригинална батерија и полнач Makita

НАПОМЕНА:

- Некои ставки на листата може да се вклучени со алатот како стандарден прибор. Тоа може да се разликува од земја до земја.

ROMÂNĂ (Instrucțiuni originale)

Explicitarea vederii de ansamblu

1-1. Indicator roșu	11-1. Talpă	19-2. Bolț
1-2. Buton	11-2. Dispozitiv anti-așchiere	19-3. Cheie inbus
1-3. Cartușul acumulatorului	12-1. Duză de praf	20-1. Gaură de pornire
2-1. Marcaj în stea	12-2. Talpă	23-1. Riglă de ghidare
3-1. Pârghie de schimbare a modului de tăiere	14-1. Duză de praf	24-1. Cheie inbus
4-1. Buton de deblocare	14-2. Furtun pentru aspirator	24-2. Bolț
4-2. Trăgaciul întrerupătorului	15-1. Linie de tăiere	24-3. Ghidajul riglei
5-1. Buton de deblocare	15-2. Talpă	26-1. Ghidajul riglei
6-1. Pârghie de deschidere a mașinii	17-1. Talpă	26-2. Buton filetat
7-1. Cap de prindere a pânzei	17-2. Bolț	26-3. Știftul ghidajului circular
7-2. Pânză de ferăstrău pendular	17-3. Cheie inbus	28-1. Bolț
7-3. Protuberanțe	18-1. Fantă oblică	28-2. Riglă gradată
8-1. Pânză de ferăstrău pendular	18-2. Talpă	29-1. Adaptor pentru șina de ghidare
9-1. Talpă	18-3. Bolț	29-2. Șurub
9-2. Cheie inbus	18-4. Gradații	29-3. Șină de ghidare
10-1. Placă de acoperire	18-5. Canelură în V	30-1. Marcaj limită
10-2. Talpă	18-6. Carcasa angrenajului	31-1. Capacul suportului pentru perii
	19-1. Talpă	31-2. Șurubelniță

SPECIFICAȚII

Model	DJV140	DJV180
Lungimea cursei	26 mm	26 mm
Capacități maxime de tăiere	Lemn	135 mm
	Oțel moale	10 mm
	Aluminiu	20 mm
Curse pe minut (min ⁻¹)	0 - 2.600	0 - 2.600
Lungime totală	255 mm	257 mm
Greutate netă	2,8 kg	2,9 kg
Tensiune nominală	14,4 V cc.	18 V cc.

- Datorită programului nostru continuu de cercetare și dezvoltare, caracteristicile pot fi modificate fără o notificare prealabilă.
- Specificațiile și ansamblul baterie pot diferi de la țară la țară.
- Greutatea, cu ansamblul baterie, conform procedurii EPTA 01/2003

ENE019-1

Destinația de utilizare

Mașina este destinată tăierii materialelor din lemn, plastic și metal. Datorită gamei largi de accesorii și pânze de ferăstrău, mașina poate fi utilizată în scopuri multiple și este foarte adecvată pentru tăieri curbe sau circulare.

ENG905-1

Emisie de zgomot

Nivelul de zgomot normal ponderat A determinat în conformitate cu EN60745:

Model DJV140

Nivel de presiune acustică (L_{pA}): 83 dB (A)
Nivel de putere acustică (L_{WA}): 94 dB (A)
Marjă de eroare (K): 3 dB (A)

Model DJV180

Nivel de presiune acustică (L_{pA}): 84 dB (A)
Nivel de putere acustică (L_{WA}): 95 dB (A)
Marjă de eroare (K): 3 dB (A)

Purtați mijloace de protecție a auzului

ENG900-1

Vibrații

Valoarea totală a vibrațiilor (suma vectorilor tri-axiali) determinată conform EN60745:

Mod de lucru: tăierea plăcilor
Emisie de vibrații ($a_{h,B}$): 7,0 m/s²
Marjă de eroare (K): 1,5 m/s²

Mod de lucru: tăierea foilor de tablă
Emisie de vibrații ($a_{h,M}$): 3,5 m/s²
Marjă de eroare (K): 1,5 m/s²

- Nivelul de vibrații declarat a fost măsurat în conformitate cu metoda de test standard și poate fi utilizat pentru compararea unei unelte cu alta.
- Nivelul de vibrații declarat poate fi, de asemenea, utilizat într-o evaluare preliminară a expunerii.

⚠️ AVERTISMENT:

- Nivelul de vibrații în timpul utilizării reale a unelei electrice poate diferi de valoarea nivelului declarat, în funcție de modul în care uneltea este utilizată.
- Asigurați-vă că identificați măsurile de siguranță pentru a proteja operatorul, acestea fiind bazate pe o estimare a expunerii în condiții reale de utilizare (luând în considerare toate părțile ciclului de operare, precum timpii în care uneltea a fost oprită, sau a funcționat în gol, pe lângă timpul de declanșare).

ENH101-17

Numai pentru țările europene

Declarație de conformitate CE

Makita declară că următoarea(e) mașină(i):

Denumirea mașinii:

Ferăstrău pendular cu acumulator

Model Nr./ Tip: DJV140, DJV180

Este în conformitate cu următoarele directive europene:

2006/42/EC

Sunt fabricate în conformitate cu următorul standard sau documente standardizate:

EN60745

Fișierul tehnic în conformitate cu 2006/42/CE este disponibil de la:

Makita, Jan-Baptist Vinkstraat 2, 3070, Belgia

31.12.2013



000331

Yasushi Fukaya

Director

Makita, Jan-Baptist Vinkstraat 2, 3070, Belgia

GEA010-1

Avertismente generale de siguranță pentru unelte electrice

⚠️ AVERTIZARE Citiți toate avertizările de siguranță și toate instrucțiunile. Nerespectarea acestor avertizări și instrucțiuni poate avea ca rezultat electrocutarea, incendiul și/sau rănirea gravă.

Păstrați toate avertismentele și instrucțiunile pentru consultări ulterioare.

AVERTISMENTE DE SIGURANȚĂ PENTRU FERĂSTRĂUL MECANIC PENTRU METALE FĂRĂ CABLU

1. **Țineți mașina electrică de suprafețele de prindere izolate atunci când efectuați o operațiune în care accesoriul de tăiere poate intra în contact cu fire ascunse.** Accesoriul de tăiere care intră în contact cu un fir aflat sub tensiune poate pune sub tensiune componentele metalice neizolate ale mașinii electrice și poate produce un șoc electric asupra operatorului.
2. **Folosiți bride sau altă metodă practică de a fixa și sprijini piesa de prelucrat pe o platformă stabilă.** Fixarea piesei cu mâna sau strângerea acesteia la corp nu prezintă stabilitate și poate conduce la pierderea controlului.
3. **Folosiți întotdeauna viziere sau ochelari de protecție. Ochelarii obișnuiți sau ochelarii de soare NU sunt ochelari de protecție.**
4. **Evitați tăierea cuielor. Inspectați piesa de prelucrat și eliminați cuiile din aceasta înainte de începerea lucrării.**
5. **Nu tăiați piese supradimensionate.**
6. **Verificați distanța corectă sub piesa de prelucrat înainte de tăiere, astfel încât pâza să nu lovească podeaua, bancul de lucru etc.**
7. **Țineți bine mașina.**
8. **Asigurați-vă că pâza nu intră în contact cu piesa de prelucrat înainte de a conecta comutatorul.**
9. **Țineți mâinile la distanță de piesele în mișcare.**
10. **Nu lăsați mașina în funcțiune. Folosiți mașina numai când o țineți cu mâinile.**
11. **Opriti întotdeauna mașina și așteptați ca pâza să se oprească complet înainte de a scoate pâza din piesa prelucrată.**
12. **Nu atingeți pâza sau piesa prelucrată imediat după executarea lucrării; acestea pot fi extrem de fierbinți și pot provoca arsuri ale pielii.**
13. **Nu acționați mașina în gol în mod inutil.**
14. **Unele materiale conțin substanțe chimice care pot fi toxice. Aveți grijă să nu inhalați praful și evitați contactul cu pielea. Respectați instrucțiunile de siguranță ale furnizorului.**
15. **Folosiți întotdeauna masca de protecție contra prafului adecvată pentru materialul și aplicația la care lucrați.**

PĂSTRAȚI ACESTE INSTRUCȚIUNI.

⚠️ AVERTISMENT:

NU permiteți comodității și familiarizării cu produsul (obținute prin utilizare repetată) să înlocuiască respectarea strictă a normelor de securitate pentru acest produs. FOLOSIREA INCORECTĂ sau nerespectarea normelor de securitate din acest manual de instrucțiuni poate provoca vătămări corporale grave.

ENC007-8

INSTRUCȚIUNI IMPORTANTE PRIVIND ȘIGURANȚA PENTRU CARTUȘUL ACUMULATORULUI

1. Înainte de a folosi cartușul acumulatorului, citiți toate instrucțiunile și atenționările de pe (1) încărcătorul acumulatorului, (2) acumulator și (3) produsul care folosește acumulatorul.
2. Nu dezmembrați cartușul acumulatorului.
3. Dacă timpul de funcționare s-a redus excesiv, întrerupeți imediat funcționarea. Aceasta poate prezenta risc de supraîncălzire, posibile arsuri și chiar explozie.
4. Dacă electrolitul pătrunde în ochi, clătiți bine ochii cu apă curată și consultați imediat un medic. Există risc de orbire.
5. Nu scurtcircuitați cartușul acumulatorului:
 - (1) Nu atingeți bornele cu niciun material conductor.
 - (2) Evitați depozitarea cartușului acumulatorului la un loc cu alte obiecte metalice cum ar fi cuie, monede etc.
 - (3) Nu expuneți cartușul acumulatorului la apă sau ploaie.

Un scurtcircuit al acumulatorului poate provoca un flux puternic de curent electric, supraîncălzire, posibile arsuri și chiar defectarea mașinii.

6. Nu depozitați mașina și cartușul acumulatorului în spații în care temperatura poate atinge sau depăși 50 ° C (122 ° F).
7. Nu incinerati cartușul acumulatorului chiar dacă acesta este grav deteriorat sau complet uzat. Cartușul acumulatorului poate exploda în foc.
8. Aveți grijă să nu scăpați pe jos sau să loviți acumulatorul.
9. Nu folosiți un acumulator uzat.
10. Respectați normele naționale privind eliminarea la deșeuri a acumulatorului.

PĂSTRAȚI ACESTE INSTRUCȚIUNI.

Sfaturi pentru obținerea unei durate maxime de exploatare a acumulatorului

1. Încărcați cartușul acumulatorului înainte de a se descărca complet.
Întrerupeți întotdeauna funcționarea mașinii și încărcați cartușul acumulatorului când observați o scădere a puterii mașinii.
2. Nu reîncărcați niciodată un acumulator complet încărcat.
Supraîncărcarea va scurta durata de exploatare a acumulatorului.
3. Încărcați cartușul acumulatorului la temperatura camerei, între 10 ° C - 40 ° C (50 ° F - 104 ° F). Lăsați un acumulator fierbinte să se răcească înainte de a-l încărca.
4. Încărcați cartușul acumulatorului o dată la fiecare șase luni dacă nu îl utilizați pentru o perioadă lungă de timp.

DESCRIERE FUNCȚIONALĂ

⚠ATENȚIE:

- Asigurați-vă întotdeauna că mașina este oprită și cartușul acumulatorului este scos înainte de a ajusta sau verifica funcționarea mașinii.

Instalarea sau scoaterea cartușului acumulatorului

Fig.1

⚠ATENȚIE:

- Opriti întotdeauna unealta înainte de montarea sau demontarea cartușului de acumulator.
- Țineți ferm mașina și cartușul acumulatorului la montarea sau demontarea cartușului.** În caz contrar, acestea vă pot aluneca din mâini, rezultând defectarea lor și posibile accidente.

Pentru a scoate cartușul acumulatorului, glisați-l din unealtă în timp ce glisați butonul de pe partea frontală a cartușului.

Pentru a instala cartușul acumulatorului, aliniați limba de pe cartușul acumulatorului cu canelura din carcasă și introduceți-l în locaș. Introduceți-l complet, până când se înclichetează în locaș. Dacă puteți vedea indicatorul roșu din partea superioară a butonului, acesta nu este blocat complet.

⚠ATENȚIE:

- Instalați întotdeauna cartușul acumulatorului complet, până când indicatorul roșu nu mai este vizibil. În caz contrar, acesta poate cădea accidental din mașină provocând rănirea dumneavoastră sau a persoanelor din jur.
- Nu forțați cartușul de acumulator la montare. Dacă acesta nu glisează ușor, înseamnă că a fost introdus incorect.

Sistem de protecție a acumulatorului (acumulator litiu-ion cu marcaj stea)

Fig.2

Acumulatorii litiu-ion cu un marcaj stea sunt echipate cu un sistem de protecție. Acest sistem oprește automat alimentarea mașinii pentru a prelungi durata de viață a bateriei.

Mașina se va opri automat în timpul funcționării când mașina și/sau acumulatorul se află într-una din situațiile următoare.

- Suprasarcină:

Mașina este operată într-o manieră care determină atragerea unui curent de o intensitate anormal de ridicată.

În acest caz, eliberați butonul declanșator de pe mașină și opriti aplicația care a dus la suprasolicitarea mașinii. Apoi, trageți din nou butonul declanșator pentru a reporni.

Dacă mașina nu pornește, acumulatorul este supraîncălzit. În această situație, lăsați acumulatorul să se răcească înainte de a trage butonul declanșator din nou.

- Tensiune scăzută acumulator:

Capacitatea rămasă a bateriei este prea mică, iar mașina nu va funcționa. În această situație, scoateți și reîncărcați acumulatorul.

Selectarea modului de tăiere

Fig.3

Această mașină poate fi utilizată cu un mod de tăiere orbitală sau în linie dreaptă (sus și jos). Modul de tăiere orbitală împinge pânza înainte în timpul cursei de tăiere și sporește foarte mult viteza de tăiere.

Pentru a schimba modul de tăiere, rotiți pur și simplu pârghia de schimbare a modului de tăiere în poziția modului de tăiere dorit. Consultați tabelul pentru a selecta modul de tăiere adecvat.

Poziție	Mod de tăiere	Aplicații
0	Mod de tăiere în linie dreaptă	Pentru tăiere în oțel moale, oțel inox și plastic. Pentru tăiere curată în lemn și placaj.
I	Mod de tăiere cu orbită mică	Pentru tăiere în oțel moale, aluminiu și lemn de esență tare.
II	Mod de tăiere cu orbită medie	Pentru tăiere în lemn și placaj. Pentru tăiere rapidă în aluminiu și oțel moale.
III	Mod de tăiere cu orbită mare	Pentru tăiere rapidă în lemn și placaj.

006376

Acționarea întrerupătorului

Fig.4

Fig.5

⚠ATENȚIE:

- Înainte de a introduce cartușul acumulatorului în mașină, verificați întotdeauna dacă butonul declanșator funcționează corect și revine în poziția "OFF" (oprit) când este eliberat.
- Când nu folosiți mașina, apăsați butonul de deblocare în poziția A pentru a bloca butonul declanșator în poziția OPRIT.

Pentru a preveni acționarea accidentală a butonului declanșator este prevăzut un buton de deblocare.

Pentru a porni mașina, apăsați butonul de deblocare în poziția B și acționați butonul declanșator.

Viteza mașinii poate fi crescută prin creșterea forței de apăsare a butonului declanșator. Eliberați butonul declanșator pentru a opri mașina. După utilizare, apăsați întotdeauna butonul de deblocare în poziția A.

Aprinderea lămpilor

⚠ATENȚIE:

- Nu priviți direct în raza sau în sursa de lumină. Pentru a aprinde lampa, apăsați butonul declanșator. Eliberați butonul declanșator pentru a o stinge.

NOTĂ:

- Folosiți o cârpă curată pentru a șterge depunerile de pe lentila lămpii. Aveți grijă să nu zgâriați lentila lămpii, deoarece calitatea iluminării va fi afectată.

MONTARE

⚠ATENȚIE:

- Asigurați-vă întotdeauna că mașina este oprită și cartușul acumulatorului este scos înainte de a executa orice lucrări la mașină.

Montarea sau demontarea pânzei de ferăstrău

⚠ATENȚIE:

- Curățați întotdeauna toate așchile sau materiile străine depuse pe pânză și/sau pe suportul pânzei. În caz contrar, pânza ar putea fi strânsă insuficient existând pericol de rănire gravă.
- Nu atingeți pânza sau piesa prelucrată imediat după executarea lucrării; acestea pot fi extrem de fierbinți și pot provoca arsuri ale pielii.
- Fixați strâns pânza de ferăstrău. În caz contrar, există pericol de rănire gravă.
- Când scoateți pânza de ferăstrău, aveți grijă să nu vă răniți la degete cu vârful pânzei sau vârfurile piesei prelucrate.

Pentru a monta pânza, deschideți pârghia de deschidere a mașinii în poziția prezentată în figură.

Fig.6

Menținând această poziție, introduceți pânza de ferăstrău în capul de prindere a pânzei până când cele două protuberanțe ale pânzei nu mai sunt vizibile.

Fig.7

Readuceți pârghia de deschidere a mașinii în poziția inițială.

După montare, asigurați-vă întotdeauna că pânza este fixată ferm încercând să o trageți afară.

⚠ATENȚIE:

- Nu deschide excesiv pârghia de deschidere a mașinii pentru a nu avaria mașina.

Pentru a demonta pânza, deschideți pârghia de deschidere a mașinii în poziția prezentată în figură. Extrageți pânza de ferăstrău către talpă.

Fig.8

NOTĂ:

- Ocazional, lubrifiați rola de ghidare.

Depozitarea cheii inbus

Fig.9

Atunci când nu este utilizată, depozitați cheia inbus după cum se vede în figură pentru a nu se pierde.

Placă de acoperire

Fig.10

Folosiți placa de acoperire atunci când tăiați furniruri decorative, mase plastice etc. Aceasta protejează suprafețele sensibile sau delicate împotriva deteriorării. Montați-I la spatele tălpii mașinii.

Dispozitiv anti-așchiere

Fig.11

Pentru tăieturi fără așchii poate fi utilizat dispozitivul anti-așchiere. Pentru a instala dispozitivul anti-așchiere, deplasați talpa mașinii complet înainte și montați dispozitivul de la spatele tălpii mașinii. Când utilizați placa de acoperire, instalați dispozitivul anti-așchiere pe placa de acoperire.

⚠ATENȚIE:

- Dispozitivul anti-așchiere nu poate fi utilizat când se execută tăieri înclinate.

Extragerea prafului

Duza de praf (accesoriu opțional) este recomandată pentru executarea curată a operațiilor de tăiere.

Fig.12

Pentru a atașa duza de praf la mașină, introduceți cârligul duzei de praf în gaura din talpă.

Duza de praf poate fi instalată pe partea stânga sau dreaptă a tălpii.

Fig.13

Apoi conectați la duza de praf un aspirator Makita.

Fig.14

FUNȚIONARE

⚠ATENȚIE:

- Țineți întotdeauna talpa la același nivel cu piesa de prelucrat. În caz contrar, pânza se poate rupe provocând vătămări corporale grave.

Fig.15

Porniți mașina fără ca pânza să fie în contact și așteptați până când pânza atinge viteza maximă. Apoi așezați talpa plan pe piesa de prelucrat și deplasați lent mașina înainte de-a lungul liniei de tăiere marcate în prealabil.

NOTĂ:

- Dacă mașina este folosită continuu până la descărcarea cartușului acumulatorului, lăsați mașina în repaus timp de 15 minute înainte de a continua cu un acumulator nou.

Când tăiați linii curbe, deplasați mașina foarte lent.

Tăierea înclinată

Fig.16

⚠ATENȚIE:

- Asigurați-vă întotdeauna că mașina este oprită și cartușul acumulatorului este scos înainte de a înclina talpa.

Cu talpa înclinată puteți executa tăieri înclinate la orice unghi cuprins între 0° și 45° (stânga sau dreapta). Slăbiți bolțul din spatele tălpii cu cheia inbus. Deplasați talpa astfel încât bolțul să fie poziționat în centrul fantei oblice din talpă.

Fig.17

Înclinați talpa până când se obține unghiul de înclinare dorit. Canelura în V de pe carcasa angrenajului indică unghiul de înclinare prin gradatăii. Apoi strângeți ferm bolțul pentru a fixa talpa.

Fig.18

Tăieri la nivelul unui plan frontal

Fig.19

Slăbiți bolțul din spatele tălpii cu cheia inbus și deplasați talpa complet înapoi. Apoi strângeți bolțul pentru a fixa talpa.

Decupaje

Decupajele pot fi realizate printr-una din cele două metode A sau B.

A) Practicarea unei găuri de pornire:

Fig.20

- Pentru decupaje interioare, fără executarea unei tăieturi de intrare de la una dintre margini, practicați o gaură de pornire cu diametru de 12 mm sau mai mare. Introduceți pânza în această gaură pentru a începe tăierea.

B) Decupare:

Fig.21

- Nu este necesar să realizați o gaură de pornire sau o tăietură de intrare dacă procedați cu atenție după cum urmează.
- 1. Înclinați mașina în sus pe muchia frontală a tălpii, cu vârful pânzei poziționat imediat deasupra suprafeței piesei de prelucrat.
- 2. Aplicați o presiune asupra mașinii astfel încât muchia frontală a tălpii să nu se miște atunci când porniți mașina și coborâți lent capătul posterior al mașinii.
- 3. Pe măsură ce pânza străpunge piesa de prelucrat, coborâți lent talpa mașinii pe suprafața piesei de prelucrat.
- 4. Finalizați tăierea în mod obișnuit.

Finisarea marginilor

Fig.22

Pentru a rectifica marginile sau a realiza corecții dimensionale, deplasați pânza ușor de-a lungul marginilor tăiate.

Tăierea metalelor

Folosiți întotdeauna un lichid de răcire (ulei de răcire a sculelor așchietoare) atunci când tăiați metale. În caz contrar, pânza se va uza considerabil. În locul utilizării unui lichid de răcire, puteți unge fața inferioară a piesei de prelucrat.

Set riglă de ghidare (accesoriu opțional)

⚠ATENȚIE:

- Asigurați-vă întotdeauna că mașina este oprită și cartușul acumulatorului este scos înainte de a monta sau demonta accesoriile.

1. Tăieri drepte

Fig.23

Fig.24

Când tăiați în mod repetat la lățimi mai mici de 160 mm, folosiți rigla de ghidare care asigură obținerea unor tăieturi rapide, curate și drepte. Pentru a o instala, introduceți rigla de ghidare în gaura dreptunghiulară din partea laterală a tălpii mașinii cu ghidajul riglei orientat în jos. Glisați rigla de ghidare în poziția lățimii de tăiere dorite, apoi strângeți bolțul pentru a o fixa.

2. Tăieri circulare

Fig.25

Fig.26

Când tăiați cercuri sau arce cu rază mai mică de 170 mm, instalați rigla de ghidare după cum urmează.

- Introduceți rigla de ghidare în gaura dreptunghiulară din partea laterală a tălpii cu ghidajul riglei orientat în sus. Introduceți știftul ghidajului circular printr-una dintre cele două găuri ale ghidajului riglei. Înșurubați butonul filetat pe știft pentru a-l fixa.
- Glisați acum rigla de ghidare în poziția razei de tăiere dorite și strângeți bolțul pentru a o fixa. Apoi deplasați talpa complet înapoi.

NOTĂ:

- Folosiți întotdeauna pânzele nr. B-17, B-18, B-26 sau B-27 când tăiați cercuri sau arce.

Set adaptor pentru șina de ghidare (accesoriu)

Fig.27

Când tăiați paralel și bucăți de lățime uniformă sau în linie dreaptă, folosirea adaptorului șinei de ghidare va asigura executarea unor tăieri rapide și curate. Pentru a instala adaptorul șinei de ghidare, introduceți rigla gradată în gaura dreptunghiulară din talpă până când se oprește. Fixați bolțul ferm cu cheia inbus.

Fig.28

Instalați adaptorul șinei de ghidare pe șina de ghidare. Introduceți rigla gradată în gaura dreptunghiulară a adaptorului șinei de ghidare. Așezați talpa lateral lângă șina de ghidare și strângeți ferm bolțul.

Fig.29

⚠ATENȚIE:

- Folosiți întotdeauna pânzele nr. B-8, B-13, B-16, B-17 sau 58 când utilizați șina de ghidare și adaptorul șinei de ghidare.

ÎNȚREȚINERE

⚠ATENȚIE:

- Asigurați-vă întotdeauna că mașina este oprită și cartușul acumulatorului este scos înainte de a executa lucrările de inspecție și întreținere.
- Nu utilizați niciodată gazolină, benzină, diluant, alcool sau alte substanțe asemănătoare. În caz contrar, pot rezulta decolorări, deformări sau fisuri.

Înlocuirea periiilor de carbon

Fig.30

Detașați periiile de carbon și verificați-le în mod regulat. Schimbați-le atunci când s-au uzat până la marcajul limită. Periiile de carbon trebuie să fie în permanență curate și să alunece ușor în suport. Ambele perii de carbon trebuie să fie înlocuite simultan cu alte perii identice.

Folosiți o șurubelniță pentru a îndepărta capacul suportului periiilor de carbon. Scoateți periiile de carbon uzate și fixați capacul pentru periiile de carbon.

Fig.31

Pentru a menține siguranța și fiabilitatea mașinii, reparațiile și reglajele trebuie să fie efectuate numai la Centrele de service autorizat Makita, folosindu-se piese de schimb Makita.

ACCESORII OPȚIONALE

⚠ATENȚIE:

- Folosiți accesoriile sau piesele auxiliare recomandate pentru mașina dumneavoastră în acest manual. Utilizarea oricăror alte accesorii sau piese auxiliare poate cauza vătămări. Folosiți accesoriile pentru operațiunea pentru care au fost concepute.

Dacă aveți nevoie de asistență sau de mai multe detalii referitoare la aceste accesorii, adresați-vă centrului local de service Makita.

- Pânze de ferăstrău pendular
- Cheie inbus de 4
- Set riglă de ghidare
- Set adaptor pentru șina de ghidare
- Set șină de ghidare
- Dispozitiv anti-așchiere
- Placă de acoperire
- Duză de praf
- Acumulator și încărcător original Makita

NOTĂ:

- Unele articole din listă pot fi incluse ca accesorii standard în ambalajul de scule. Acestea pot diferi în funcție de țară.

Опште објашњење

1-1. Црвени индикатор	11-1. Основа	19-3. Имбус кључ
1-2. Дугме	11-2. Уређај против цепања	20-1. Почетна рупа
1-3. Кертриц батерије	12-1. Млазница за прашину	23-1. Граничник
2-1. Звездаста ознака	12-2. Основа	24-1. Имбус кључ
3-1. Ручица за промену сечења	14-1. Млазница за прашину	24-2. Завртањ
4-1. Тастер за ослобађање из блокираног положаја	14-2. Црево за усисивач	24-3. Вођица граничника
4-2. Окидни прекидач	15-1. Линија сечења	26-1. Вођица граничника
5-1. Тастер за ослобађање из блокираног положаја	15-2. Основа	26-2. Прекидач са навојем
6-1. Отварач за алат	17-1. Основа	26-3. Игла циркуларне вођице
7-1. Клема за сечиво	17-2. Завртањ	28-1. Завртањ
7-2. Сечиво убудне тестере	17-3. Имбус кључ	28-2. Паралелна трака
7-3. Испупчења	18-1. Коси жљеб	29-1. Адаптер за шину водилицу
8-1. Сечиво убудне тестере	18-2. Основа	29-2. Шраф
9-1. Основа	18-3. Завртањ	29-3. Шина водилица
9-2. Имбус кључ	18-4. Подеоци	30-1. Граница истрошености
10-1. Плоча поклопца	18-5. Зарез у облику слова „V“	31-1. Поклопац држача четкице
10-2. Основа	18-6. Кућиште зупчаника	31-2. Одвијач
	19-1. Основа	
	19-2. Завртањ	

ТЕХНИЧКИ ПОДАЦИ

Модел		DJV140	DJV180
Дужина удара		26 мм	26 мм
Макс. капацитет резања	Дрво	135 мм	135 мм
	Угљенични челик	10 мм	10 мм
	Алуминијум	20 мм	20 мм
Број удара у минути (мин ⁻¹)		0 - 2.600	0 - 2.600
Укупна дужина		255 мм	257 мм
Нето тежина		2,8 кг	2,9 кг
Номинални напон		DC 14,4 V	DC 18 V

• На основу нашег непрестаног истраживања и развоја задржавамо право измена горе наведених података без претходне најаве.

• Технички подаци и кертриц батерије могу да се разликују у различитим земљама.

• Тежина, са кертрицом батерије, према процедури ЕПТА 01/2003

ENE019-1

Намена

Алат је намењен за резање дрвених, пластичних и металних материјала. Као резултат великог избора додатног прибора и програма листа тестере, алат може да се користи у многе сврхе и веома је погодан за заобљене или кружне резове.

ENG905-1

Бука

Типичан ниво буке по оцени А одређен је према EN60745:

Модел DJV140

Ниво звучног притиска (L_{pA}): 83 dB (A)

Ниво звучне снаге (L_{WA}): 94 dB (A)

Толеранција (K): 3 dB (A)

Модел DJV180

Ниво звучног притиска (L_{pA}): 84 dB (A)

Ниво звучне снаге (L_{WA}): 95 dB (A)

Толеранција (K): 3 dB (A)

Носите заштиту за слух

ENG900-1

Вибрације

Укупна вредност вибрација (векторска сума у три правца) одређена је према EN60745:

Режим рада : резање плоча

Вредност емисије вибрација ($a_{h,B}$): 7,0 m/c²

Толеранција (K): 1,5 m/c²

Режим рада : резање лима
 Вредност емисије вибрација ($a_{h,m}$): 3,5 м/с²
 Толеранција (К): 1,5 м/с²

ENG901-1

- Декларисана емисиона вредност вибрација је измерена према стандардизованом мерном поступку и може се користити за упоређивање алата.
- Декларисана емисиона вредност вибрација се такође може користити за прелиминарну процену изложености.

⚠ УПОЗОРЕЊЕ:

- Емисиона вредност вибрација током реалне примене електричног алата може се разликовати од декларисане емисионе вредности што зависи од начина на који се користи алат.
- Уверите се да сте идентификовали безбедносне мере за заштиту руковаоца које су засноване на процени изложености у реалним условима употребе (као и у свим деловима радног циклуса као што је време рада уређаја, али и време када је алат искључен и када ради у празном ходу).

ENH101-17

Само за европске земље

ЕЗ Декларација о усклађености

Makita изјављује за следећу(е) машину(е):

Ознака машине:

Бежична убудна тестера

Број модела/ Тип: DJV140, DJV180

Усклађена са следећим европским смерницама:

2006/42/E3

Да је произведена у складу са следећим стандардом или стандардизованим документима:

EN60745

Техничка датотека у складу са 2006/42/E3 доступна је на:

Makita, Jan-Baptist Vinkstraat 2, 3070, Белгија

31.12.2013



Yasushi Fukaya

Директор

Makita, Jan-Baptist Vinkstraat 2, 3070, Белгија

000331

Општа безбедносна упозорења за електричне алате

⚠ УПОЗОРЕЊЕ Прочитајте сва безбедносна упозорења и упутства. Непоштовање доле наведених упозорења и упутстава може изазвати електрични удар, пожар и/или озбиљну повреду.

Сачувајте сва упозорења и упутства за будуће потребе.

GEB045-2

БЕЗБЕДНОСНА УПОЗОРЕЊА ЗА БЕЖИЧНУ УБУДНУ ТЕСТЕРУ

1. Електрични алат држите за изоловане руковате када обављате радове при којима постоји могућност да резни прибор додирне скривене водове. Резни прибор који додирне струјни кабл може да стави под напон изложене металне делове електричног алата и изложи руковаоца електричном удару.
2. Користите стеге или други практичан начин причвршћивања и подржавања предмета обраде за стабилну површину. Држаће предмета обраде руком или уз тело чини га нестабилним и може да доведе до губитка контроле.
3. Увек користите заштитне наочаре или заштитну маску. Обичне наочаре за вид или сунце НИСУ заштитне наочаре.
4. Избегавајте сечење ексера. Прегледајте да ли у предмету обраде има ексера и уклоните их пре сечења.
5. Немојте да сечете превелики предмет обраде.
6. Пре сечења проверите да ли је растојање одговарајуће иза предмета обраде како лист не би ударио под, радну површину итд.
7. Алат држите чврсто.
8. Уверите се да сечиво не додирује предмет обраде пре укључивања прекидача.
9. Руке држите даље од покретних делова. Не остављајте алат да ради. Алат укључите само када га држите рукама.
11. Увек искључите и сачекајте да се лист тестере потпуно заустави пре уклањања листа са предмета обраде.
12. Сечиво или предмет обраде немојте да додирујете одмах после завршетка рада јер може да буде врло врућ и можете да се опечете.
13. Немојте непотребно да користите алат ако нема оптерећења.

14. Неки материјали садрже хемикалије које могу да буду отровне. Будите пажљиви како не би дошло до удисања прашине или контакта са кожом. Следите безбедносне податке добављача материјала.
15. Увек користите одговарајућу маску за прашину/респиратор за материјал и примену на којима радите.
8. Пазите да не испустите или ударите батерију.
9. Немојте да користите оштећену батерију.
10. Придржавајте се локалних прописа у вези са одлагањем батерије.

САЧУВАЈТЕ ОВО УПУТСТВО.

Савети за одржавање максималног трајања батерије

1. Напуните кертриц батерије пре него што се потпуно испразни.
Сваки пут прекините рад са алатом и промените кертриц батерије када приметите да је снага алата слабија.
2. Никада немојте да допуњавате потпуно напуњени кертриц батерије.
Препуњавање скраћује радни век батерије.
3. Напуните кертриц батерије са собном температуром од 10 ° C до 40 ° C (50 ° F - 104 ° F). Пустите да се врући кертриц батерије охлади пре пуњења.
4. Напуните кертриц батерије на сваких шест месеци ако га не користите током дужег временског периода.

САЧУВАЈТЕ ОВО УПУТСТВО.

⚠УПОЗОРЕЊЕ:

НЕ дозволите да строга безбедносна правила која се односе на овај производ буду занемарена због чињенице да сте производ добро упознали и стекли рутину у руковању са њим. **НЕНАМЕНСКА УПОТРЕБА** или непоштовање правила безбедности наведених у овом упутству могу довести до озбиљних повреда.

ENC007-8

ВАЖНА БЕЗБЕДНОСНА УПУТСТВА

ЗА КЕРТРИЦ БАТЕРИЈЕ

1. Пре употребе кертрица батерије, прочитајте сва упутства и безбедносне ознаке на (1) пуњачу батерије, (2) батерији и (3) производу који користи батерију.
2. Немојте да расклапате кертриц батерије.
3. Ако је време рада постало изузетно краће, одмах престаните са руковањем. То може да доведе до ризика од прегревања, могућих опекотина, па чак и експлозије.
4. Ако електролит доспе у очи, исперите их чистом водом и одмах затим затражите помоћ лекара. То може да доведе до губитка вида.
5. Немојте да изазивате кратак спој на кертрицу батерије:
 - (1) Немојте да додирујете терминале било којим проводничким материјалом.
 - (2) Избегавајте складиштење кертрица батерије у контејнеру са другим металним предметима као што ексери, новчићи итд.
 - (3) Немојте да излажете кертриц батерије води или киши.

Кратак спој на батерији може да доведе до великог протока струје, прегревања, могућих опекотина, па чак и прегоревана.

6. Немојте да складиштите алат и кертриц батерије на местима где температура може да достигне или премаши 50 ° C (122 ° F).
7. Немојте да палите кертриц батерије чак ни ако је озбиљно оштећен или потпуно похабан. Кертриц батерије може да експлодира у ватри.

ОПИС ФУНКЦИЈА АЛАТА

⚠ ПАЖЊА:

- Пре подешавања или провере функција алата увек проверите да ли је алат искључен и акумулатор одвојен пре подешавања и провере функције алата.

Постављање или скидање акумулатора

слика1

⚠ ПАЖЊА:

- Увек искључите алат пре убацивања или уклањања акумулатора.
- Чврсто држите алат и кертриџ батерије приликом инсталирања или уклањања кертриџа батерије. Ако не будете чврсто држали алат и кертриџ батерије, могу да вам исклизну из руку, што може да доведе до оштећења алата и кертриџа батерије, као и телесних повреда.

Да бисте уклонили акумулатор, избаците га из алата притиском на тастер на предњој страни акумулатора. За постављање кертриџа батерије, поравнајте језичак на кертриџу батерије са жлебом на кућишту и убаците га. Убаците га у потпуности док не легне у на место и благо се зачује клик. Ако можете видети црвени индикатор на горњој страни тастера, кертриџ није у потпуности у исправној позицији.

⚠ ПАЖЊА:

- Увек поставите кертриџ батерије у потпуности тако да се црвени индикатор не види. У супротном, случајно може испати из алата, изазивајући повреду код вас или особе у вашој близини.
- Немојте на силу да инсталирате кертриџ батерије. Ако кертриџ не легне у позицију једноставно, не постављате га исправно.

Систем за заштиту акумулатора (литијум-јонска батерија за ознаком звезде)

слика2

Литијум-јонске батерије са ознаком звезде су опремљене системом за заштиту. Овај систем аутоматски прекида напајање алата како би продужио трајање батерије.

Алат ће аутоматски прекинути са радом ако се алат и/или акумулатор ставе у једно од следећих стања:

- Преоптерећење:
Алатом се управља на начин који доводи до трошења абнормалне количине струје. У овој ситуацији, отпустите прекидач на алату и престаните са употребом која је довела до преоптерећења алата. Затим повуците прекидач да бисте почели поново. Ако алат не почне са радом, акумулатор је прегрејан. У овој ситуацији, дозволите батерији да се охлади пре поновног повлачења прекидача.

- Низак напон батерије:
Преостали капацитет акумулатора је пренизак и алат неће функционисати. У овој ситуацији, извадите и напуните акумулатор.

Избор начина рада

слика3

Овај алат може да ради померањем листа тестере кружним или праволинијским (горе и доле) ходом. Кружним тестерисањем лист тестере се потискује унапред током резног хода и знатно се повећава брзина тестерисања.

За промену начина рада једноставно окрените дугме за промену начина рада у изабрани положај. Погледајте табелу да бисте изабрали одговарајући начин рада.

Положај	Резање	Апликације
0	Сечење по правој линији	За сечење угљеничног челика, нерђајућег челика и пластике. За чисто сечење у дрвету и шперплочи.
I	Сечење по малој оси	За сечење угљеничног челика, алуминијума и тврдог дрвета.
II	Сечење по средњој оси	За резање дрвета и шперплоче. За брзо сечење у алуминијуму и угљеничном челику.
III	Сечење по великој оси	За брзо сечење у дрвету и шперплочи.

006376

Функционисање прекидача

слика4

слика5

⚠ ПАЖЊА:

- Пре убацивања акумулатора у алат, увек проверите да ли прекидач ради правилно и да ли се враћа у положај „OFF“ (искључивање) пошто га пустите.
- Када не користите алат, отпустите дугме за закључавање на страни А да бисте закључали прекидач у положају OFF (Искључено).

За спречавање случајног повлачења прекидача обезбеђено је дугме за закључавање.

Да бисте покренули алат, отпустите дугме за закључавање из положаја В и повуците прекидач.

Брзина алата се повећава повећавањем притиска на прекидачу. За заустављање алата отпустите прекидач. Након коришћења увек притисните дугме за закључавање са стране А.

Укључивање лампи

ПАЖЊА:

- Немојте да гледате у лампу или извор светлости директно.

Укључите лампу, повуците прекидач. Пустите прекидач да бисте је искључили.

НАПОМЕНА:

- Користите суву крпу за брисање нечистоћа са сочива лампе. Пазите да не огребете сочиво лампе, јер то може смањити осветљеност.

МОНТАЖА

ПАЖЊА:

- Пре подешавања или провере функција алата увек проверите да ли је алат искључен и акумулатор одвојен пре обављања било каквог посла на алату.

Стављање или скидање сечива тестере

ПАЖЊА:

- Са листа тестере и/или држача листа увек очистите пиљевину и страна тела. У супротном лист тестере ће бити слабо стегнут због чега може да дође до озбиљне повреде.
- Лист тестере или предмет обраде немојте да додирујете одмах после завршетка рада јер могу да буду врло врући и можете да се опечете.
- Добро причврстите лист тестере. У супротном може да дође до озбиљних повреда.
- Када уклоните лист тестере, пазите да не повредите прсте врхом листа или врхове предмета обраде.

Да бисте поставили лист, отворите отварач алата до положаја приказаног на слици.

слика6

Не мењајући ту ситуацију, уметните лист тестере у стегу листа све док више не будете видели два избочена дела листа тестере.

слика7

Вратите отварач алата у првобитни положај. Након постављања, увек се уверите да је лист тестере безбедно причвршћен на месту тако што ћете покушати да га извучете.

ПАЖЊА:

- Немојте прекомерно да отварате отварач алата јер то може да доведе до оштећења алата.

Да бисте уклонили лист, отворите отварач алата до положаја приказаног на слици. Извучите лист тестере према основи.

слика8

НАПОМЕНА:

- Повремено подмажите ваљак.

Складиштење имбус кључа

слика9

Када се не користи, имбус кључ складиштите као што је приказано на слици да се не би загубио.

Поклопац

слика10

Поклопац употребљавајте приликом резања украсног фурнира, пластике итд. Поклопац штити осетљиве површине од оштећења. Причврстите га на задњу страну основе.

Штитник од расцепкавања

слика11

Предмет обраде можете да заштитите од расцепкавања ако користите штитник. Основу алата померите до краја унапред и причврстите штитник са задње стране основе алата. Када користите поклопац, поставите штитник од расцепкавања на поклопац.

ПАЖЊА:

- Приликом тестерисања под нагибом постављање штитника од расцепкавања није могуће.

Извацавање прашине

Одвод за прашину (опционални додатни прибор) препоручује се како би послови резања били чистији.

слика12

Да бисте причврстили одвод за прашину на алат, уметните куку одвода за прашину у рупу на основи алата.

Одвод за прашину може да се стави са леве или десне стране основе.

слика13

Затим повежите Makita усисивач са одводом за прашину.

слика14

РАД

ПАЖЊА:

- Основу алата увек држите у равни са предметом обраде. У супротном може да дође до ломљења листа тестере и озбиљних повреда.

слика15

Укључите алат док лист тестере ништа не додирује, а затим сачекајте да лист тестере достигне пуну брзину. Затим положите основу алата равно на предмет обраде, а алат благо померајте унапред низ претходно означено резну линију.

НАПОМЕНА:

- Ако се алат користи непрестано док се акумулатор не испразни, дозволите алату да се одмори 15 минута пре наставка са свежим акумулатором.

Када режете криве линије, веома полако померајте алат.

Сечење под нагибом

слика16

⚠ ПАЖЊА:

- Пре него што искосите основу, обавезно проверите да ли је алат искључен из утичнице, а акумулатор извађен из алата.

Док је основа накривљена, можете да тестерите под било којим углом између 0° и 45° (лево и десно). Имбус кључем одвртите заворањ на задњој страни основе. Померајте основу тако да заворањ буде постављен у средини косог прореза у основи.

слика17

Нагињите основу све док не постигнете жељени угао нагиба. „V“ усек на купишту зупчаника означава угао нагиба помоћу поделе на степене. Затим затегните заворањ чврсто да бисте причврстили основу.

слика18

Предњи резови у истој равни

слика19

Имбус кључем одвртите заворањ на задњој страни основе и гурните основу да клизи до краја уназад. Затим затегните заворањ да бисте причврстили основу.

Усецање

Усеке можете да правите на начин А или Б.

А) Бушење почетне рупе:

слика20

- Код унутрашњих усека без доводног реза од ивице предмета обраде, направите почетну рупу пречника 12 мм или више. У рупу убаците лист тестере да бисте почели да усецате.

Б) Упуштено резање:

слика21

- Није вам потребно бушење почетне рупе нити прављење доводног реза ако пажљиво поступате на следећи начин.
- Нагните алат нагоре на предњу ивицу основе тако да врх листа тестере буде постављен тик изнад површине предмета обраде.
 - Примените притисак на алат тако да предња ивица основе не склизне када укључите алат и лагано спустите задњи крај алата.
 - Чим лист тестере продре у предмет обраде, основу почните лагано да спуштате на површину предмета обраде.
 - Усек завршите уобичајеним начином тестерисања.

Обрада ивица

слика22

Да бисте обрадили ивице или направили корекције димензија предмета обраде, оштрицу тестере лагано водите дуж резних ивица.

Резање метала

Увек користите одговарајуће раскладно средство (резно уље) када сечете метал. У супротном може да дође до значајног хабања листа тестере. На доњу страну предмета обраде можете да нанесете маст уместо раскладног средства.

Комплет регулатора против расцепкавања (опциони додатни прибор)

⚠ ПАЖЊА:

- Пре постављања и скидања додатног прибора обавезно проверите да ли алат искључен из утичнице, а акумулатор извађен из алата.

1. Равни резови

слика23

слика24

Када више пута узастопно режете ширине од 160 мм или мање, користите граничник да бисте омогућили брзе, чисте и праве резове. Да бисте поставили граничник, поставите га на правоугаони отвор са бочне стране основе алата тако да водилица граничника буде окренута надолу. Гурните граничник до положаја жељене ширине реза, а затим причврстите заворањ да бисте га обезбедили.

2. Кружни резови

слика25

слика26

За кружне или лучне усеке чији је полупречник 170 мм или мањи, регулатор тестерисања поставите на следећи начин.

- Регулатор тестерисања убаците у правоугаони отвор на бочној страни основе алата уз поравнање водилице регулатора према горе. Кроз једну од две рупе у водилици регулатора убаците клин за кружно резање. Завртите дугме са навојем на клин да бисте га причврстили.
- Гурните регулатор тестерисања у положај са жељеним полупречником резања, а затим причврстите заворањ да бисте га обезбедили. Затим померите основу до краја унапред.

НАПОМЕНА:

- За кружне или лучне резове увек користите листове тестере са ознакама В-17, В-18, В-26 или В-27.

Комплет адаптера за шину водилицу (додатни прибор)

слика27

Када режете паралелне и једноличне ширине и када режете право, употреба шине водилице и адаптера шине водилице омогућиће прављење брзих и чистих резова. Да бисте монтирали адаптер шине вођице, уметните регулатор тестерисања у квадратни отвор основе алата докле год је могуће. Заворањ добро причврстите имбус кључем.

слика28

Поставите адаптер шине водилице на шину шине водилице. Уметните регулатор тестерисања у квадратни отвор адаптера шине водилице. Поставите основу алата са бочне стране шине водилице, а затим добро причврстите завоњањем.

слика29

ПАЖЊА:

- Увек користите листове тестере бр. В-8, В-13, В-16, В-17 или 58 када користите шину водилицу и адаптер шине водилице.

ОДРЖАВАЊЕ

ПАЖЊА:

- Пре него што почнете с прегледом или одржавањем алата, акумулатор се вади а утикач извучен из утичнице.
- Немојте да користите нафту, бензин, разређивач, алкохол и слично. Могу се појавити губитак боје, деформација или оштећење.

Замена угљених четкица

слика30

Уклоните и редовно проверите угљене четкице. Замените када се истроше до границе истрошености. Одржавајте угљене четкице да би биле чисте и да би ушле у лежишта. Обе угљене четкице треба заменити у исто време. Употребљавајте само идентичне угљене четкице. Помоћу одвијача одвртните и скините поклопце држача четкица. Извадите истрошене угљене четкице, убаците нове и затворите поклопце држача четкица.

слика31

БЕЗБЕДАН и ПОУЗДАН рад алата гарантујемо само ако поправке, свако друго одржавање или подешавање, препустите овлашћеном сервису за алат Makita, уз употребу оригиналних резервних делова Makita.

ОПЦИОНИ ДОДАТНИ ПРИБОР

ПАЖЊА:

- Ова опрема и прибор намењени су за употребу са алатом Makita описаним у овом упутству за употребу. Употреба друге опреме и прибора може да доведе до повреда. Делове прибора или опрему користите само за предвиђену намену.

Да бисте сазнали детаље у вези са овим додатним прибором обратите се локалном сервисном центру Makita.

- Листови уобдне тестере
- Шестоугаони кључ 4
- Комплет регулатора против расцепкавања (паралелни граничник)
- Комплет адаптера за шину водилицу
- Комплет шина водилица
- Штитник од расцепкавања
- Поклопац

- Одвод за прашину
- Makita оригинална батерија и пуњач

НАПОМЕНА:

- Поједине ставке на листи могу бити укључене у садржај паковања алата као стандардна опрема. Могу се разликовати од земље до земље.

РУССКИЙ ЯЗЫК (Оригинальная инструкция)

Объяснения общего плана

1-1. Красный индикатор	11-2. Устройство против раскалывания	19-2. Болт
1-2. Кнопка	12-1. Пылесборный патрубок	19-3. Шестигранный ключ
1-3. Блок аккумулятора	12-2. Основание	20-1. Начальное отверстие
2-1. Звездочка	14-1. Пылесборный патрубок	23-1. Направляющая планка
3-1. Рычаг переключения резки	14-2. Шланг для пылесоса	24-1. Шестигранный ключ
4-1. Кнопка разблокирования	15-1. Линия отреза	24-2. Болт
4-2. Курковый выключатель	15-2. Основание	24-3. Направляющая
5-1. Кнопка разблокирования	17-1. Основание	26-1. Направляющая планка
6-1. Открыватель инструмента	17-2. Болт	26-2. Резьбовая ручка
7-1. Зажим лезвия	17-3. Шестигранный ключ	26-3. Крутлый направляющий штифт
7-2. Лезвие ножовочной пилы	18-1. Косой разрез	28-1. Болт
7-3. Выступы	18-2. Основание	28-2. Линейка
8-1. Лезвие ножовочной пилы	18-3. Болт	29-1. Адаптер направляющего рельса
9-1. Основание	18-4. Градуировка	29-2. Винт
9-2. Шестигранный ключ	18-5. V-разрез	29-3. Направляющий рельс
10-1. Закрывающая пластина	18-6. Корпус редуктора	30-1. Ограничительная метка
10-2. Основание	19-1. Основание	31-1. Колпачок держателя щетки
11-1. Основание		31-2. Отвертка

ТЕХНИЧЕСКИЕ ХАРАКТЕРИСТИКИ

Модель		DJV140	DJV180
Длина хода		26 мм	26 мм
Макс. Режущие возможности	Дерево	135 мм	135 мм
	Мягкая сталь	10 мм	10 мм
	Алюминий	20 мм	20 мм
Ходов в минуту (мин ⁻¹)		0 - 2 600	0 - 2 600
Общая длина		255 мм	257 мм
Вес нетто		2,8 кг	2,9 кг
Номинальное напряжение		14,4 В пост. Тока	18 В пост. Тока

- Благодаря нашей постоянно действующей программе исследований и разработок, указанные здесь технические характеристики могут быть изменены без предварительного уведомления.
- Технические характеристики и аккумуляторный блок могут отличаться в зависимости от страны.
- Масса (с аккумуляторным блоком) в соответствии с процедурой EPTA 01.2003

ENE019-1

Назначение

Данный инструмент предназначен для распиливания материалов из древесины, пластмассы и металла. В результате большого количества дополнительных принадлежностей и пильных дисков, инструмент можно использовать для различных целей и он хорошо подходит для изогнутых или круговых вырезов.

ENG905-1

Шум

Типичный уровень взвешенного звукового давления (A), измеренный в соответствии с EN60745:

Модель DJV140

Уровень звукового давления (L_{pA}): 83 дБ (A)
Уровень звуковой мощности (L_{WA}): 94 дБ (A)
Погрешность (K): 3 дБ (A)

Модель DJV180

Уровень звукового давления (L_{pA}): 84 дБ (A)
Уровень звуковой мощности (L_{WA}): 95 дБ (A)
Погрешность (K): 3 дБ (A)

Используйте средства защиты слуха

ENG900-1

Вибрация

Суммарное значение вибрации (сумма векторов по трем осям) определяется по следующим параметрам EN60745:

Рабочий режим: распиливание досок
Распространение вибрации (a_{hB}): 7,0 м/с²
Погрешность (K): 1,5 м/с²

Рабочий режим: резка листового металла
 Распространение вибрации ($a_{h,m}$): 3,5 м/с²
 Погрешность (K): 1,5 м/с²

ENG901-1

- Заявленное значение распространения вибрации измерено в соответствии со стандартной методикой испытаний и может быть использовано для сравнения инструментов.
- Заявленное значение распространения вибрации можно также использовать для предварительных оценок воздействия.

⚠ ПРЕДУПРЕЖДЕНИЕ:

- Распространение вибрации во время фактического использования электроинструмента может отличаться от заявленного значения в зависимости от способа применения инструмента.
- Обязательно определите меры безопасности для защиты оператора, основанные на оценке воздействия в реальных условиях использования (с учетом всех этапов рабочего цикла, таких как выключение инструмента, работа без нагрузки и включение).

ENH101-17

Только для европейских стран

Декларация о соответствии ЕС

Makita заявляет, что следующее устройство (устройства):

Обозначение устройства:

Аккумуляторный Лобзик

Модель / тип: DJV140, DJV180

Соответствует (-ют) следующим директивам ЕС:
 2006/42/ЕС

Изготовлены в соответствии со следующим стандартом или нормативными документами:

EN60745

Технический файл в соответствии с документом 2006/42/ЕС доступен по адресу:

Makita, Jan-Baptist Vinkstraat 2, 3070, Belgium

31.12.2013



000331

Ясуси Фукайа (Yasushi Fukaya)

Директор

Makita, Jan-Baptist Vinkstraat 2, 3070, Belgium

Общие рекомендации по технике безопасности для электроинструментов

⚠ ПРЕДУПРЕЖДЕНИЕ Ознакомьтесь со всеми инструкциями и рекомендациями по технике безопасности. Невыполнение инструкций и рекомендаций может привести к поражению электротоком, пожару и/или тяжелым травмам.

Сохраните брошюру с инструкциями и рекомендациями для дальнейшего использования.

GEB045-2

ПРАВИЛА ТЕХНИКИ БЕЗОПАСНОСТИ ПРИ ЭКСПЛУАТАЦИИ АККУМУЛЯТОРНОГО ЛОБЗИКА

1. Если при выполнении работ существует риск контакта режущего инструмента со скрытой электропроводкой, держите электроинструмент за специально предназначенные изолированные поверхности. Контакт с проводом под напряжением приведет к тому, что металлические детали инструмента также будут под напряжением, что приведет к поражению оператора электрическим током.
2. Для фиксации разрезаемой детали на устойчивой поверхности используйте зажимы или другие соответствующие приспособления. Никогда не держите распиливаемые детали в руках и не прижимайте их к телу, так как это не обеспечит устойчивого положения детали и может привести к потере контроля над инструментом.
3. Всегда надевайте защитные очки или защитную маску для лица. Обычные или солнцезащитные очки НЕ ЯВЛЯЮТСЯ защитными очками.
4. Избегайте попадания режущего инструмента на гвозди. Перед пилением осмотрите деталь и убедитесь в отсутствии гвоздей.
5. Не распиливайте детали, превышающие возможности инструмента.
6. Убедитесь в наличии свободного пространства за распиливаемой деталью, чтобы полотно не уперлось в пол, верстак и т. п.
7. Крепко держите инструмент.
8. Перед включением выключателя убедитесь в том, что лезвие не касается обрабатываемой детали.

9. Руки должны находиться на расстоянии от движущихся деталей.
10. Не оставляйте работающий инструмент без присмотра. Включайте инструмент только тогда, когда он находится в руках.
11. Перед извлечением полотна из детали всегда выключайте инструмент и ждите остановки движения полотна.
12. Сразу после окончания работ не прикасайтесь к полотну или разрезаемой детали. Они могут быть очень горячими, что приведет к ожогам кожи.
13. Без необходимости не эксплуатируйте инструмент без нагрузки.
14. Некоторые материалы могут содержать токсичные химические вещества. Примите соответствующие меры предосторожности, чтобы избежать вдыхания или контакта с кожей таких веществ. Соблюдайте требования, указанные в паспорте безопасности материала.
15. Всегда используйте соответствующую пылезащитную маску/респиратор для защиты дыхательных путей от пыли разрезаемых материалов.

СОХРАНИТЕ ДАННЫЕ ИНСТРУКЦИИ.

⚠ ПРЕДУПРЕЖДЕНИЕ:

НЕ ДОПУСКАЙТЕ, чтобы удобство или опыт эксплуатации данного устройства (полученный от многократного использования) доминировали над строгим соблюдением правил техники безопасности при обращении с этим устройством. НЕПРАВИЛЬНОЕ ИСПОЛЬЗОВАНИЕ инструмента или несоблюдение правил техники безопасности, указанных в данном руководстве, может привести к тяжелой травме.

ENC007-8

ВАЖНЫЕ ИНСТРУКЦИИ ПО ТЕХНИКЕ БЕЗОПАСНОСТИ ДЛЯ АККУМУЛЯТОРНОГО БЛОКА

1. Перед использованием аккумуляторного блока прочитайте все инструкции и предупреждающие надписи на (1) зарядном устройстве, (2) аккумуляторном блоке и (3) инструменте, работающем от аккумуляторного блока.
2. Не разбирайте аккумуляторный блок.
3. Если время работы аккумуляторного блока значительно сократилось, немедленно прекратите работу. В противном случае,

4. может возникнуть перегрев блока, что приведет к ожогам и даже к взрыву.
5. В случае попадания электролита в глаза, промойте их обильным количеством чистой воды и немедленно обратитесь к врачу. Это может привести к потере зрения.
5. Не замыкайте контакты аккумуляторного блока между собой:
 - (1) Не прикасайтесь к контактам какими-либо токопроводящими предметами.
 - (2) Не храните аккумуляторный блок в контейнере вместе с другими металлическими предметами, такими как гвозди, монеты и т. п.
 - (3) Не допускайте попадания на аккумуляторный блок воды или дождя.
- Замыкание контактов аккумуляторного блока между собой может привести к возникновению большого тока, перегреву, возможным ожогам и даже разрыву блока.
6. Не храните инструмент и аккумуляторный блок в местах, где температура может достигать или превышать 50 ° C (122 ° F).
7. Не бросайте аккумуляторный блок в огонь, даже если он сильно поврежден или полностью вышел из строя. Аккумуляторный блок может взорваться под действием огня.
8. Не роняйте и не ударяйте аккумуляторный блок.
9. Не используйте поврежденный аккумуляторный блок.
10. Выполняйте требования местного законодательства относительно утилизации аккумуляторного блока.

СОХРАНИТЕ ДАННЫЕ ИНСТРУКЦИИ.

Советы по обеспечению максимального срока службы аккумуляторного блока

1. Заряжайте аккумуляторный блок до того, как он полностью разрядится. В случае потери мощности при эксплуатации инструмента, прекратите работу и зарядите аккумуляторный блок.
2. Никогда не заряжайте полностью заряженный аккумуляторный блок. Перезарядка сокращает срок службы блока.
3. Заряжайте аккумуляторный блок при комнатной температуре в пределах от 10 ° C до 40 ° C (от 50 ° F до 104 ° F). Перед зарядкой дайте горячему аккумуляторному блоку остыть.
4. Если инструмент не используется в течение длительного времени, заряжайте аккумуляторный блок один раз в шесть месяцев.

ОПИСАНИЕ ФУНКЦИОНИРОВАНИЯ

⚠️ ПРЕДУПРЕЖДЕНИЕ:

- Перед регулировкой или проверкой функционирования всегда отключайте инструмент и вынимайте блок аккумуляторов.

Установка или снятие блока аккумуляторов

Рис.1

⚠️ ПРЕДУПРЕЖДЕНИЕ:

- Обязательно выключайте инструмент перед установкой и извлечением аккумуляторного блока.
- При установке или снятии аккумуляторного блока надежно удерживайте инструмент и аккумуляторный блок. Иначе инструмент или аккумуляторный блок могут выскользнуть из рук, что может привести к травмам или повреждению инструмента и аккумуляторного блока.

Для снятия аккумуляторного блока нажмите кнопку на лицевой стороне и извлеките блок.

Для установки аккумуляторного блока совместите выступ блока с пазом в корпусе и задвиньте его на место. Устанавливайте блок до упора так, чтобы он зафиксировался на месте с небольшим щелчком. Если вы можете видеть красный индикатор на верхней части клавиши, аккумуляторный блок не полностью установлен на месте.

⚠️ ПРЕДУПРЕЖДЕНИЕ:

- Обязательно устанавливайте аккумуляторный блок до конца, чтобы красный индикатор не был виден. В противном случае аккумуляторный блок может выпасть из инструмента и нанести травму вам или другим людям.
- Не прилагайте чрезмерных усилий при установке аккумуляторного блока. Если блок не двигается свободно, значит он вставлен неправильно.

Система защиты аккумуляторной батареи (ионно-литиевый аккумуляторный блок со звездочкой)

Рис.2

В ионно-литиевых аккумуляторных блоках со звездочкой предусмотрена система защиты. Она автоматически отключает питание для продления срока службы аккумуляторного блока.

Инструмент автоматически остановится во время работы при возникновении указанных ниже ситуаций:

- Перегрузка:
Из-за способа эксплуатации инструмент потребляет очень большое количество тока.
В этом случае отпустите курковый переключатель на инструменте и прекратите использование, повлекшее перегрузку инструмента. Затем снова нажмите на курковый выключатель для перезапуска.
Если инструмент не включается, значит, перегрелся аккумуляторный блок. В этом случае дайте ему остыть перед повторным нажатием на курковый выключатель.
- Низкое напряжение аккумуляторной батареи:
Уровень оставшегося заряда аккумулятора слишком низкий и инструмент не работает. В этом случае снимите и зарядите аккумуляторный блок.

Выбор действия резки

Рис.3

Данный инструмент можно использовать для орбитальной или прямолинейной (вверх и вниз) резки. Действие орбитальной резки бросает лезвие вперед по удару резки и значительно увеличивает скорость резки.

Для изменения действия резки, просто поверните рычаг переключения действия в желаемое положение. См. таблицу для выбора соответствующего действия резки.

Положение	Действие резки	Применение
0	Резка по прямой линии	Для резки мягкой, нержавеющей стали и пластмассы. Для чистовых резов в дереве и фанере.
I	Резка с небольшим радиусом	Для резки мягкой стали, алюминия и твердого дерева.
II	Резка со средним радиусом	Для резки дерева и фанеры. Для быстрой резки алюминия и мягкой стали.
III	Резка с большим радиусом	Для быстрой резки дерева и фанеры.

006376

Действие выключателя

Рис.4

Рис.5

⚠️ ПРЕДУПРЕЖДЕНИЕ:

- Перед вставкой блока аккумуляторов в инструмент, всегда проверяйте, что триггерный переключатель работает надлежащим образом и возвращается в положение "ВЫКЛ", если его отпустить.

- Если инструмент не используется, нажмите на стопорную кнопку со стороны А для блокирования куркового выключателя в положении "ВЫКЛ".

Для предотвращения случайного включения курковый выключатель оборудован кнопкой разблокировки.

Для того чтобы начать пользоваться инструментом, нажмите кнопку разблокировки со стороны В, а затем - курковый выключатель.

Для увеличения числа оборотов нажмите на курковый выключатель сильнее. Для выключения инструмента отпустите курковый выключатель. После использования всегда нажимайте на кнопку разблокировки со стороны А.

Включение ламп

⚠️ ПРЕДУПРЕЖДЕНИЕ:

- Не смотрите непосредственно на свет или источник света.

Для включения лампы нажмите на триггерный переключатель. Отпустите переключатель для выключения лампы.

Примечание:

- Используйте сухую ткань для очистки грязи с линзы лампы. Следите за тем, чтобы не поцарапать линзу лампы, так как это может уменьшить освещение.

МОНТАЖ

⚠️ ПРЕДУПРЕЖДЕНИЕ:

- Перед проведением каких-либо работ с инструментом всегда проверяйте, что инструмент отключен, а блок аккумуляторов снят.

Установка или снятие пильного диска

⚠️ ПРЕДУПРЕЖДЕНИЕ:

- Всегда считайте все щепки или инородный материал, прилипший к лезвию и/или держателю лезвия. Несоблюдение данного требования может привести к недостаточной затяжке лезвия и серьезной травме.
- Не касайтесь лезвия или обрабатываемой детали сразу же после работы; они могут быть очень горячими и обжечь кожу.
- Крепко затягивайте пильное лезвие. Несоблюдение данного требования может привести к серьезной травме.
- Если Вы хотите снять лезвие, соблюдайте осторожность, чтобы не поранить пальцы верхней частью лезвия или краями обрабатываемой детали.

Для установки лезвия откройте открыватель инструмента в положении, указанном на рисунке.

Рис.6

Соблюдая это положение, вставьте пильное лезвие в зажим лезвия как можно дальше, чтобы два выступа лезвия не было видно.

Рис.7

Возвратите открыватель инструмента в первоначальное положение.

После установки всегда проверяйте надежность крепления лезвия на месте, попытайтесь вытянуть его.

⚠️ ПРЕДУПРЕЖДЕНИЕ:

- Не открывайте открыватель инструмента слишком сильно, иначе это приведет к повреждению инструмента.

Для снятия лезвия откройте открыватель инструмента в положении, указанном на рисунке. Вытяните пильное лезвие по направлению к основанию.

Рис.8

Примечание:

- Иногда смазывайте ролик.

Хранение шестигранного ключа

Рис.9

Когда шестигранный ключ не используется, храните его, как показано на рисунке, чтобы не потерять.

Крышка

Рис.10

Используйте крышку при резке декоративной фанеры, пластмассы и т.д. Она защищает чувствительные или тонкие поверхности от повреждений. Устанавливайте ее на заднюю часть основания инструмента.

Устройство против раскалывания

Рис.11

Для обеспечения резки без расколов можно использовать устройство против раскалывания. Чтобы установить устройство против раскалывания, полностью подвиньте основание вперед и вставьте устройство с задней части основания инструмента. Если Вы используете крышку, установите устройство против раскалывания на крышку.

⚠️ ПРЕДУПРЕЖДЕНИЕ:

- При осуществлении разрезов со скосом устройство против раскалывания использовать нельзя.

Сбор пыли

Для "чистого" распиливания рекомендуем пользоваться противопылевой насадкой (дополнительное приспособление).

Рис.12

Для крепления сопла для пыли к инструменту, вставьте крючок сопла для пыли в отверстие в основании.

Сопло для пыли можно устанавливать либо с левой, либо с правой стороны основания.

Рис.13

Затем подключите пылесос Makita к соплу для пыли.

Рис.14

ЭКСПЛУАТАЦИЯ

⚠ПРЕДУПРЕЖДЕНИЕ:

- Всегда держите основание заподлицо с обрабатываемой деталью. Несоблюдение данного требования может привести к поломке лезвия и серьезной травме.

Рис.15

Включите инструмент, когда лезвие ничего не касается, и подождите, пока лезвие не достигнет полной скорости. Затем положите основание на обрабатываемую деталь и медленно перемещайте инструмент вперед по заранее нанесенной линии отреза.

Примечание:

- Если инструмент эксплуатировался непрерывно до разряда блока аккумуляторов, сделайте перерыв на 15 минут перед началом работы с заряженным аккумулятором.

При выполнении фигурных разрезов ведите инструмент очень медленно.

Рез под углом

Рис.16

⚠ПРЕДУПРЕЖДЕНИЕ:

- Перед наклоном основания всегда проверяйте, что инструмент отключен, а блок питания вынут.

При наклонном основании Вы можете делать косые вырезы под любым углом в диапазоне от 0° до 45° (влево или вправо).

Открутите болт в задней части основания шестигранным ключом. Сдвиньте основание так, чтобы болт располагался в центре косого разреза в основании.

Рис.17

Наклоните основание на желаемый угол скоса. V-образный надрез на корпусе механизма указывает угол скоса в градуировке. Затем крепко затяните болт для закрепления основания.

Рис.18

Прямые разрезы заподлицо

Рис.19

Открутите болт в задней части основания шестигранным ключом и сдвиньте основание до конца назад. Затем затяните болт для закрепления основания.

Вырезы

Вырезы можно делать с помощью одного из двух методов - либо А, либо В.

А) Сверление начального отверстия:

Рис.20

- Для внутренних вырезов без начального врезания с края, высверлите предварительно отверстие диаметром 12 мм или более. Вставьте лезвие в это отверстие для начала резки.

В) Врезание:

Рис.21

- Вам не нужно будет просверливать начальное отверстие или делать врезку, если Вы внимательно сделаете следующее.
 1. Поднимите инструмента за передний край основания, расположив острие лезвия непосредственно над поверхностью обрабатываемой детали.
 2. Надавите на инструмент, чтобы передний край основания не сдвинулся, когда Вы включите инструмент, и медленно опустите заднюю часть.
 3. По мере врезания лезвия в обрабатываемую деталь, опускайте основание инструмента на поверхность обрабатываемой детали.
 4. Завершите вырез обычным образом.

Обработка краев

Рис.22

Для обработки краев или размерной регулировки, слегка проведите лезвием по вырезанным краям.

Резка металла

Всегда используйте подходящее охлаждающее вещество (масло для резки) при резке металла. Несоблюдение данного требования приведет к значительному износу лезвия. Вместо использования охлаждающего вещества можно смазать обратную поверхность обрабатываемой детали.

Комплект направляющей планки (поставляется отдельно)

⚠ПРЕДУПРЕЖДЕНИЕ:

- Перед установкой или снятием дополнительных принадлежностей выключите инструмент и извлеките блок аккумуляторной батареи.

1. Прямые разрезы

Рис.23

Рис.24

При многократной резке в глубину до 160 мм или менее, использование направляющей планки позволит добиться быстрых, чистых, прямых разрезов. Для установки направляющей планки вставьте ее в квадратное отверстие сбоку основания инструмента, при этом направляющая должна смотреть вниз. Сдвиньте направляющую планку в необходимое положение для резки, затем затяните болт, чтобы закрепить ее.

2. Круговые вырезы

Рис.25

Рис.26

При резке кругов или дуг радиусом в 170 мм или менее, установите направляющую планку следующим образом.

- Вставьте направляющую планку в квадратное отверстие сбоку основания, при этом направляющая должна смотреть вверх. Вставьте штифт круговой направляющей в любое из двух отверстий в направляющей планке. Накрутите резьбовую рукоятку на штифт для его крепления.
- Затем сдвиньте направляющую планку на желаемый радиус выреза и затяните болт для его фиксации на месте. После этого сдвиньте основание вперед до конца.

Примечание:

- При вырезке кругов или дуг всегда пользуйтесь лезвиями № В-17, В-18, В-26 или В-27.

Комплект адаптера направляющего рельса (дополнительная принадлежность)

Рис.27

При резке параллельно и одинаковой ширины или при прямой резке, использование направляющего рельса и адаптера направляющего рельса обеспечит быстрые и чистые вырезы.

Для установки адаптера направляющего рельса, вставьте линейку в квадратное отверстие основания до упора. Крепко закрутите болт шестигранным ключом.

Рис.28

Установит адаптер направляющего рельса на направляющий рельс. Вставьте линейку в квадратное отверстие адаптера направляющего рельса. Положите основание сбоку от направляющего рельса и крепко затяните болт.

Рис.29

⚠ ПРЕДУПРЕЖДЕНИЕ:

- Всегда используйте лезвия № В-8, В-13, В-16, В-17 или 58 при использовании направляющего рельса и адаптера направляющего рельса.

ТЕХОБСЛУЖИВАНИЕ

⚠ ПРЕДУПРЕЖДЕНИЕ:

- Перед проведением проверки или работ по техобслуживанию, всегда проверяйте, что инструмент выключен, а блок аккумуляторов вынут.
- Запрещается использовать бензин, лигроин, растворитель, спирт и т.п. Это может привести к изменению цвета, деформации и появлению трещин.

Замена угольных щеток

Рис.30

Регулярно вынимайте и проверяйте угольные щетки. Заменяйте их, если они изношены до ограничительной отметки. Содержите угольные щетки в чистоте и в свободном для скольжения в держателях положении. При замене необходимо менять обе угольные щетки одновременно. Используйте только одинаковые угольные щетки. Используйте отвертку для снятия крышек щеткодержателей. Извлеките изношенные угольные щетки, вставьте новые и закрутите крышки щеткодержателей.

Рис.31

Для обеспечения БЕЗОПАСНОСТИ и НАДЕЖНОСТИ оборудования ремонт, любое другое техобслуживание или регулировку необходимо производить в уполномоченных сервис-центрах Makita, с использованием только сменных частей производства Makita.

ДОПОЛНИТЕЛЬНЫЕ ПРИНАДЛЕЖНОСТИ

⚠ ПРЕДУПРЕЖДЕНИЕ:

- Эти принадлежности или насадки рекомендуется использовать вместе с вашим инструментом Makita, описанным в данном руководстве. Использование каких-либо других принадлежностей или насадок может представлять опасность получения травм. Используйте принадлежность или насадку только по указанному назначению.

Если вам необходимо содействие в получении дополнительной информации по этим принадлежностям, свяжитесь со своим местным сервис-центром Makita.

- Лезвия ножовочных пил
- Шестигранный ключ 4
- Комплект направляющей планки (направляющей линейки)
- Комплект адаптера направляющего рельса
- Комплект направляющего рельса
- Устройство против раскалывания
- Крышка
- Сопло для пыли
- Оригинальный аккумулятор и зарядное устройство Makita

Примечание:

- Некоторые элементы списка могут входить в комплект инструмента в качестве стандартных приспособлений. Они могут отличаться в зависимости от страны.

УКРАЇНЬСЬКА (Оригінальні інструкції)

Пояснення до загального виду

1-1. Червоний індикатор	10-2. Станина	19-2. Болт
1-2. Кнопка	11-1. Станина	19-3. Шестигранний ключ
1-3. Касета з акумулятором	11-2. Пристрій проти розщеплення	20-1. Початковий отвір
2-1. Маркувальна зірочка	12-1. Штуцер для пилу	23-1. Направляюча планка
3-1. Важіль заміни різання	12-2. Станина	24-1. Шестигранний ключ
4-1. Кнопка блокування вимкненого положення	14-1. Штуцер для пилу	24-2. Болт
4-2. Кнопка вимикача	14-2. Шланг пилососу	24-3. Напрямна лінійка
5-1. Кнопка блокування вимкненого положення	15-1. Лінія різання	26-1. Напрямна лінійка
6-1. Пристрій для відкривання інструменту	15-2. Станина	26-2. Кругла рукоятка з внутрішнім різьбленням
7-1. Затиск полотна	17-1. Станина	26-3. Кругла напрямна шпилька
7-2. Полотно лобзика	17-2. Болт	28-1. Болт
7-3. Виступи	17-3. Шестигранний ключ	28-2. Лінійка
8-1. Полотно лобзика	18-1. Косий паз	29-1. Адаптер напрямної рейки
9-1. Станина	18-2. Станина	29-2. Гвинт
9-2. Шестигранний ключ	18-3. Болт	29-3. Напрямна рейка
10-1. Кришка	18-4. Градування	30-1. Обмежувальна відмітка
	18-5. V-подібний надріз	31-1. Ковпачок щіткоримача
	18-6. Корпус механізму	31-2. Викрутка
	19-1. Станина	

ТЕХНІЧНІ ХАРАКТЕРИСТИКИ

Модель		DJV140	DJV180
Довжина ходу		26 мм	26 мм
Макс. ріжуча спроможність	Деревина	135 мм	135 мм
	М'яка сталь	10 мм	10 мм
	Алюміній	20 мм	20 мм
Ходів за хвилину (хв ⁻¹)		0 - 2600	0 - 2600
Загальна довжина		255 мм	257 мм
Чиста вага		2,8 кг	2,9 кг
Номинальна напруга		14,4 В пост. струму	18 В пост. струму

- Через те, що ми не припиняємо програми досліджень і розвитку, наведені тут технічні характеристики можуть бути змінені без попередження.
- Технічні характеристики приладу та касета з акумулятором можуть відрізнятись в різних країнах.
- Вага разом з касетою з акумулятором відповідно до EPTA-Procedure 01/2003

ENE019-1

Призначення

Інструмент призначено для різання деревини, пластмаси та металу. Через те що інструмент має широкий вибір програм застосування пильного диску та допоміжних приналежностей, він є багатофункціональним та краще над усе підходить до кутового або кругового різання.

ENG905-1

Шум

Рівень шуму за шкалою А у типовому виконанні, визначений відповідно до EN60745:

Модель DJV140

Рівень звукового тиску (L_{pA}): 83 дБ (А)
Рівень звукової потужності (L_{WA}): 94 дБ (А)
Похибка (К): 3 дБ (А)

Модель DJV180

Рівень звукового тиску (L_{pA}): 84 дБ (А)
Рівень звукової потужності (L_{WA}): 95 дБ (А)
Похибка (К): 3 дБ (А)

Користуйтеся засобами захисту слуху

ENG900-1

Вібрація

Загальна величина вібрації (сума трьох векторів) визначена згідно з EN60745:

Режим роботи: пилляння дощок
Вібрація ($a_{h,v}$): 7,0 м/с²
Похибка (К): 1,5 м/с²

Режим роботи: різання листового металу
 Віб्राція ($a_{h,m}$): 3,5 м/с²
 Похибка (K): 1,5 м/с²

ENG901-1

- Заявлене значення вібрації було виміряно у відповідності до стандартних методів тестування та може використовуватися для порівняння одного інструмента з іншим.
- Заявлене значення вібрації може також використовуватися для попередньої оцінки впливу.

⚠УВАГА:

- Залежно від умов використання вібрація під час фактичної роботи інструмента може відрізнятись від заявленого значення вібрації.
- Забезпечте належні запобіжні заходи для захисту оператора, що відповідатимуть умовам використання інструмента (слід брати до уваги всі складові робочого циклу, такі як час, коли інструмент вимкнено та коли він починає працювати на холостому ході під час запуску).

ENH101-17

Тільки для країн Європи

Декларація про відповідність стандартам ЄС

Компанія Makita наголошує на тому, що обладнання:

Позначення обладнання:

Бездротовий лобзик

№ моделі/тип: DJV140, DJV180

Відповідає таким Європейським Директивам:
 2006/42/ЄС

Обладнання виготовлене відповідно до таких стандартів або стандартизованих документів:
 EN60745

Технічну інформацію відповідно до 2006/42/ЄС можна отримати:

Makita, Jan-Baptist Vinkstraat 2, 3070, Бельгія

31.12.2013



000331

Ясуші Фукайя
 Директор

Makita, Jan-Baptist Vinkstraat 2, 3070, Бельгія

Застереження стосовно техніки безпеки при роботі з електроприладами

⚠ **УВАГА!** Прочитайте усі застереження стосовно техніки безпеки та всі інструкції. Недотримання даних застережень та інструкцій може призвести до ураження струмом та виникнення пожежі та/або серйозних травм.

Збережіть усі інструкції з техніки безпеки та експлуатації на майбутнє.

GEB045-2

ПОПЕРЕДЖЕННЯ ПРО НЕОБХІДНУ ОБЕРЕЖНІСТЬ ПІД ЧАС РОБОТИ З АКУМУЛЯТОРНИМ ЛОБЗИКОМ

1. Тримайте електроприлад за ізольовані поверхні держака під час виконання дії, за якої він може зачепити сховану електропроводку. Торкання ріжучим приладом струмоведучої проводки може призвести до передання напруги до оголених металевих частин інструмента та ураженню оператора електричним струмом.
2. За допомогою лещат або інших затискових пристроїв слід надійно закріпити деталь на стійкій платформі. Утримання деталі руками або тілом не фіксує деталі та може призвести до втрати контролю.
3. Слід завжди одягати захисні окуляри або лінзи. Звичайні окуляри або темні окуляри для захисту від сонця НЕ Є захисними окулярами.
4. Слід уникати різання цвяхів. Перед початком роботи огляньте та заберіть усі цвяхи з деталі.
5. Не слід різати занадто великі деталі.
6. Перед початком різання обов'язково перевірте, щоб нижче деталі був належний зазор для того, щоб полотно не вдарилося о підлогу, верстат і т.д.
7. Міцно тримайте інструмент.
8. Перевірте, щоб полотно не торкалося деталі до його увімкнення.
9. Тримай руки на відстані від рухомих частин.
10. Не залишайте інструмент працюючим. Працюйте з інструментом тільки тоді, коли тримаєте його в руках.
11. Обов'язково після вимкнення інструменту заждіть доки полотно не зупиниться повністю, та лише тоді знімайте його з деталі.

12. Не торкайся полотна або деталі одразу після різання, вони можуть бути дуже гарячими та призвести до опіку шкіри.
13. Не слід дуже довго залишати інструмент працювати на холостому ході.
14. Деякі матеріали мають у своєму складі токсичні хімічні речовини. Будьте уважні, щоб запобігти вдихання пилу та контактів зі шкірою. Дотримуйтеся правил техніки безпеки виробника матеріалу.
15. Завжди використовуйте пилозахисну маску/респіратор що відповідають області застосування та матеріалу, що ви обробляєте.
6. Не слід зберігати інструмент та касету з акумулятором в місцях, де температура може сягнути та перевищити 50gr.° C (122 ° F).
7. Не слід спалювати касету з акумулятором навіть, якщо вона була неодноразово пошкоджена або повністю спрацьована. Касета з акумулятором може вибухнути в огні.
8. Не слід кидати або ударяти акумулятор.
9. Не слід використовувати пошкоджений акумулятор.
10. Дотримуйтеся норм місцевого законодавства стосовно утилізації акумуляторів.

ЗБЕРІГАЙТЕ ЦІ ВКАЗІВКИ.

⚠УВАГА:

НИКОЛИ НЕ СЛІД втрачати пильності та розслаблюватися під час користування виробом (що трапляється при частому використанні); слід завжди строго дотримуватися правил безпеки під час використання цього пристрою. **НЕНАЛЕЖНЕ ВИКОРИСТАННЯ** або недотримання правил безпеки, викладених в цьому документі, може призвести до серйозних травм.

ENC007-8

ВАЖЛИВІ ІНСТРУКЦІЇ БЕЗПЕКИ ДЛЯ КАСЕТИ АКУМУЛЯТОРА

1. Перед тим як користуватися касетою акумулятора, слід прочитати усі інструкції та попереджувачі відмітки щодо (1) зарядний пристрій акумулятора, (2) акумулятор та (3) виробу, що працюють від акумулятора.
 2. Не слід розбирати касету акумулятора.
 3. Якщо період роботи дуже покоротшав, слід негайно припинити користування. Це може призвести до ризику перегріву, опіку та навіть вибуху.
 4. Якщо електроліт потрапив до очей, слід промити їх чистою водою та негайно звернутися за медичного закладу. Це може призвести до втрати зору.
 5. Не закоротить касету акумулятора.
 - (1) Не слід торкатися клем будь яким струмопровідним матеріалом.
 - (2) Не слід зберігати касету акумулятора в ємності з іншими металевими предметами, такими як цвяхи, монети і т.д.
 - (3) Не виставляйте касету з батареєю під дощ чи сніг.

Коротке замикання може призвести до появи значного струму, перегріву та можливим опікам та навіть полумки.
- ## ЗБЕРІГАЙТЕ ЦІ ВКАЗІВКИ.
- Поради по забезпеченню максимального строку експлуатації акумулятора
1. Касету з акумулятором слід заряджати до того, як він розрядиться повністю. Завжди слід зупинити роботу інструменту та зарядити акумулятор, якщо ви помітили зменшення потужності інструменту.
 2. Ніколи не слід заряджати повторно повністю заряджену касету з акумулятором. Перезарядження скорочує строк експлуатації акумулятора.
 3. Касету з акумулятором слід заряджати при кімнатній температурі 10 ° C - 40 ° C (50 ° F - 104 ° F). Перед тим як заряджати касету з акумулятором слід зачекати доки вона охолоне.
 4. Заряджайте касету з акумулятором кожні шість місяців, якщо не використовуєте її протягом тривалого часу.

ІНСТРУКЦІЯ З ВИКОРИСТАННЯ

⚠ОБЕРЕЖНО:

- Завжди перевіряйте, щоб прилад був вимкнений, а касета з акумулятором була знята, перед регулюванням або перевіркою функціонування інструмента.

Встановлення та зняття касети з акумулятором

мал.1

⚠ОБЕРЕЖНО:

- Завжди вимикайте інструмент перед встановленням або зніманням касети з акумулятором.
- Під час встановлення або зняття касети з акумулятором надійно утримуйте інструмент і касету з акумулятором.** Інакше інструмент або касета з акумулятором можуть вислизнути з рук, що може призвести до травм або пошкодження інструмента й касети з акумулятором.

Щоб зняти касету з акумулятором, слід витягнути її з інструмента, натиснувши на кнопку в передній частині касети.

Щоб установити касету з акумулятором, слід сумістити шпонку касети з акумулятором із пазом у корпусі та вставити касету на місце. Уставляйте її, доки не почуєте клацання. Якщо на верхній частині кнопки видно червоний індикатор, це означає, що вона заблокована не повністю.

⚠ОБЕРЕЖНО:

- Завжди уставляйте касету повністю, аж поки червоний індикатор стане невидимим. Якщо цього не зробити, касета може випадково випасти з інструмента та завдати травми вам або людям, що знаходяться поруч.
- Не встановлюйте касету з акумулятором із зусиллям. Якщо касета не вставляється легко, то це означає, що Ви її невірно вставляєте.

Система захисту акумулятора (літій-іонний акумулятор з маркувальною зірочкою)

мал.2

Літій-іонні акумулятори з маркувальною зірочкою оснащені системою захисту. Ця система автоматично вимикає живлення інструмента з метою збільшення робочого часу акумулятора.

Інструмент буде автоматично вимкнений під час роботи, якщо він та/або акумулятор знаходиться в таких умовах:

- Перенавантаження:
Інструмент споживає струм занадто високої потужності під час роботи.
У такому разі відпустіть курок вмикача інструмента та зупиніть роботу, яка

призвела до перенавантаження інструмента. Потім натисніть на курок вмикача, щоб знову запустити інструмент. Якщо інструмент запустити неможливо, це означає, що акумулятор перегрівся. У такому разі дайте акумулятору охолонути, перш ніж знову натиснути на курок вмикача.

- Низька напруга акумулятора:
Залишковий заряд акумулятора занадто низький, тому інструмент не буде працювати. У такому разі зніміть та зарядіть акумулятор.

Вибір режиму різання

мал.3

Цей інструмент має можливість роботи в режимі кругового різання або прямолінійного (вгору та вниз) різання. В режимі кругового різання полотно підштовхується по ходу різання та значно збільшується швидкість різання.

Для того, щоб змінити режим різання, слід тільки повернути важіль заміни різання в бажане положення режиму різання. Для того щоб обрати відповідний режим різання див. таблицю.

Положення	Різання	Використання
0	Різання за прямою лінією	Для різання м'якої сталі, нержавіючої сталі та пластмаси. Для чистого різання деревини та фанери.
I	Кругове різання з малою амплітудою	Для різання м'якої сталі, алюмінію та деревини твердої породи.
II	Кругове різання з середньою амплітудою	Для різання деревини та фанери. Для швидкого різання алюмінію та м'якої сталі.
III	Кругове різання з великою амплітудою	Для швидкого різання деревини та фанери.

006376

Дія вмикача

мал.4

мал.5

⚠ОБЕРЕЖНО:

- Перед тим, як вставляти касету з акумулятором в інструмент, слід перевірити належну роботу курка вмикача, тобто щоб він повертався у положення "ВИМК.", коли його відпускають.
- Коли інструмент не використовується, натисніть кнопку блокування вимкненого положення з боку А, щоб зафіксувати вмикач в положенні ВИМК.

Для того, щоб запобігти випадковому натисканню курка вмикача, передбачена кнопка блокування вимкненого положення.

Для того, щоб запустити інструмент, натисніть кнопку блокування вимкненого положення з боку В та натисніть курок вмикача.

Швидкість обертання інструмента збільшується шляхом збільшення тиску на курок вмикача. Для зупинення роботи курок слід відпустити. Після роботи слід завжди натиснути на кнопку блокування вимкненого положення з боку А.

Увімкнення підсвітки

⚠ОБЕРЕЖНО:

- Не дивіться на світло або безпосередньо на джерело світла.

Для того, щоб увімкнути підсвічування, натисніть курок вмикача. Для вимкнення підсвічування відпустіть курок.

ПРИМІТКА:

- Для видалення бруду з лінзи підсвітки користуйтеся сухою тканиною. Будьте обережні, щоб не подряпати лінзу підсвітки, тому що можна погіршити освітлювання.

КОМПЛЕКТУВАННЯ

⚠ОБЕРЕЖНО:

- Завжди перевіряйте, щоб прилад був вимкнений, а касета з акумулятором була знята, перед тим, як проводити будь-які роботи на інструменті.

Встановлення та зняття полотна пили

⚠ОБЕРЕЖНО:

- Завжди здійснюйте чистку леза та/або тримача леза від стружки або сторонніх речовин. Невиконання цієї умови може призвести до недостатнього затягування полотна, що може спричинити серйозні травми.
- Не торкайтесь полотна або деталі оголеними руками одразу після різання, вони можуть бути дуже гарячими та призвести до опіку шкіри.
- Надійно затягніть полотно пилки. Невиконання цієї умови може призвести до серйозної травми.
- Знімаючи полотно пилки, будьте уважними, щоб не поранити пальці о верх полотна, або гострі кромки деталі.

Для того, щоб встановити полотно, відкрийте пристрій для відкриття інструменту у положення відображене на малюнку.

мал.6

У цьому положенні вставте полотно пилки в затискач полотна так, щоб не було видно обидва виступи полотна.

мал.7

Поверніть пристрій для відкриття інструменту у початкове положення.

Після встановлення завжди перевіряйте, щоб полотно було надійно закріплене на своєму місці, намагаючись виштовхнути його.

⚠ОБЕРЕЖНО:

- Не відкривайте надмірно пристрій для відкриття інструменту, інакше це може призвести до пошкодження інструменту.

Для того, щоб витягти полотно, відкрийте пристрій для відкриття інструменту у положення відображене на малюнку. Виштовхніть полотно пилки у напрямку до основи.

мал.8

ПРИМІТКА:

- Час від часу змащуйте ролик.

Зберігання шестигранного ключа

мал.9

Коли шестигранний ключ не використовується, щоб він не загубився, його слід зберігати як показано на малюнку.

Плоска кришка

мал.10

Під час різання струганої шпони, пластмаси використовуйте плоску кришку. Вона захищає чутливу або тонку поверхню від пошкодження. Вставте її позаду основи інструменту.

Пристрій проти розщеплення

мал.11

Пристрій проти розщеплення може застосовуватись, щоб уникнути розколювання під час різання. Для того, щоб встановити пристрій проти розщеплення, рухайте основу інструмента вперед до упору та вставте його в основу інструмента позаду. Якщо ви застосуєте плоску кришку, пристрій проти розщеплення встановлюється на плоску кришку.

⚠ОБЕРЕЖНО:

- Пристрій проти розщеплення не можна застосовувати, якщо ви виконете косий зріз.

Відведення пилу

Для виконання різання із меншим забрудненням рекомендується застосовувати наконечник для пилу.

мал.12

Для того щоб прикріпити наконечник для пилу на інструмент, вставте гак наконечнику для пилу в отвір основи.

Наконечник для пилу можна встановлювати як ліворуч, так і праворуч основи.

мал.13

Потім підключить пилосос фірми Makita до наконечнику для пилу.

мал.14

ЗАСТОСУВАННЯ

⚠ОБЕРЕЖНО:

- Основа повинна бути завжди на однаковому рівні з деталлю. Невиконання цієї умови може призвести до поломки полотна та серйозної травми.

мал.15

Увімкніть інструмент та заждіть, доки полотно набере повної швидкості, не торкаючись полотном будь-якого предмету. Потім щільно спираючись на деталь повільно переміщуйте інструмент вперед, додержуючись попередньо відзначеної лінії різання.

ПРИМІТКА:

- Якщо інструмент експлуатується постійно, доки не розрядиться касета з акумулятором, то перед тим, як встановлювати новий акумулятор, інструментові треба дати відпочити протягом 15 хвилин.

Під час різання кривизн, переміщуйте інструмент дуже повільно.

Різнання під кутом

мал.16

⚠ОБЕРЕЖНО:

- Завжди перевіряйте, щоб прилад був вимкнений, а касета з акумулятором була знята, перед встановленням основи під кутом.

Після встановлення основи під кутом можна виконувати косі зрізи під кутом 0° та 45° (ліворуч або праворуч).

Відпустіть болт позаду основи за допомогою шестигранного ключа. Переміщуйте основу доки болт не розташується у центрі хрестоподібного пазу основи.

мал.17

Нахиліайте основу доки не буде встановлено бажаного кутка скосу. V-подібний надріз корпусу приладу вказує кутку скосу градуюванням. Потім міцно затягніть болт, щоб закріпити основу.

мал.18

Переднє різання заподлиць

мал.19

Відпустіть болт позаду основи за допомогою шестигранного ключа та вставте основу до упору назад. Потім затягніть болт, щоб закріпити основу.

Вирізи

Вирізи виконуються будь-яким із двох способів А або В.

А) Свердління початкового отвору

мал.20

- Для внутрішніх вирізів, якщо немає вводу з краю, необхідно попередньо просвердлити початковий отвір діаметром 12 мм або більше. Вставте полотно в цей отвір та починайте різання.

В) Глибоке різання:

мал.21

- Необхідно просвердлити початковий отвір або надріз, дотримуючись приведених нижче рекомендацій.
1. Поверніть інструмент догори з переднього краю основи, при цьому вістря леза повинно бути розташовано трохи вище робочої поверхні.
 2. Докладіть зусилля до інструменту таким чином, щоб передній край основи не рухався при увімкненні інструменту, та повільно опускайте задній край інструменту.
 3. Як тільки полотно простромить деталь, повільно опускайте основу інструмента на робочу поверхню.
 4. Виконуйте різання звичайним способом.

Оброблення кромки

мал.22

Для того, щоб обробити або підірвати кромки, проведіть полотно ледве торкаючись відрізаних кромки.

Різнання по металу

Під час різання металу завжди застосовуйте відповідний охолоджувач (охолоджувальне мастило). Невиконання цієї умови може спричинити до значного зношення полотна. Замість застосування охолоджувача можна змазати деталь знизу.

Напрямна планка (додаткова приналежність)

⚠ОБЕРЕЖНО:

- Завжди перевіряйте, щоб інструмент був вимкнений, а касета з акумулятором була знята, перед встановленням або зняттям допоміжного устаткування.

1. Прямі зрізи

мал.23

мал.24

Якщо ви неодноразово застосовуєте ширину різання 160 мм або менш, користуйтеся напрямною планкою, яка забезпечить швидкість, чистоту, прямолінійність різання. Для того, щоб встановити напрямну планку, вставте її в прямокутний отвір з боку основи інструмента, при цьому напрямна планки повинна бути звернена вниз. Встановіть напрямну планку в бажане положення ширини різання, потім затягніть болт, щоб закріпити її.

2. Кільцеві зрізи

мал.25

мал.26

При різанні кругів або арок радіусом 170 мм або менш, напрямну планку слід встановлювати, дотримуючись приведеного нижче способу:

- Вставте напрямну планку в прямокутний отвір з боку основи, при цьому напрямна планки повинна бути звернена догори. Вставте шпильку кільцевої напрямної в будь-який з двох отворів на напрямній планки. Закріпіть шпильку, загвинтивши на неї круглу рукоятку з внутрішнім різьбленням.
- Тепер встановіть напрямну планку в бажане положення радіуса різання, та затягніть болт, щоб закріпити її в робочому положенні. Потім переміщуйте основу вперед до упору.

ПРИМІТКА:

- Завжди користуйтеся полотнами № В-17, В-18, В-26 або В-27 при різанні кругів або арок.

Комплект адаптера напрямної рейки (додаткова приналежність)

мал.27

При паралельному різанні та з рівномірною шириною або при прямолінійному різанні, використання напрямної рейки та адаптера напрямної рейки забезпечить швидке різання із меншим забрудненням.

Для того, щоб встановити адаптер напрямної рейки, вставте лінійку в квадратний отвір основи до упору. Надійно закріпіть болт за допомогою шестигранного ключа.

мал.28

Вставте адаптер напрямної рейки на рейку. Вставте лінійку в квадратний отвір адаптера напрямної рейки. Вставте основу з боку напрямної рейки та надійно закріпіть болт.

мал.29

⚠ОБЕРЕЖНО:

- Завжди користуйтеся полотнами № В-8, В-13, В-16, В-17 або 58 при застосуванні напрямної рейки та адаптера напрямної рейки.

ТЕХНІЧНЕ ОБСЛУГОВУВАННЯ

⚠ОБЕРЕЖНО:

- Завжди перевіряйте, щоб прилад був вимкнений, а касета з акумулятором була знята, перед проведенням перевірки або обслуговування.
- Ніколи не використовуйте газолін, бензин, розріджувач, спирт та подібні речовини. Їх використання може призвести до зміни кольору, деформації та появи тріщин.

Заміна вугільних щіток

мал.30

Регулярно знімайте та перевіряйте вугільні щітки. Заміняйте їх, коли знос сягає граничної відмітки. Вугільні щітки повинні бути чистими та вільно рухатись у щіткотримачах. Одночасно треба замінювати обидві вугільні щітки. Використовуйте лише однакові вугільні щітки.

Для виймання ковпачків щіткотримачів користуйтеся викруткою. Видаліть зношені вугільні щітки, вставте нові та закріпіть ковпачки щіткотримачів.

мал.31

Для того, щоб підтримувати БЕЗПЕКУ та НАДІЙНІСТЬ, ремонт, технічне обслуговування або регулювання мають виконувати уповноважені центри обслуговування "Макіта", де використовуються лише стандартні запчастини "Макіта".

ДОДАТКОВЕ ПРИЛАДДЯ

⚠ОБЕРЕЖНО:

- Це оснащення або приладдя рекомендовано для використання з інструментами "Макіта", що описані в інструкції з експлуатації. Використання якогось іншого оснащення або приладдя може спричинити травмування. Оснащення або приладдя слід використовувати лише за призначенням.

У разі необхідності, отримати допомогу в більш детальному ознайомленні з оснащенням звертайтеся до місцевого Сервісного центру "Макіта".

- Полотно лобзика
- Шестигранний ключ 4
- Направна планка (реєстрова мітка) комплект
- Комплект адаптера напрямної рейки
- Комплект напрямної рейки
- Пристрій проти розщеплення
- Плоска кришка
- Наконечник для пилу
- Оригінальний акумулятор та заряджаючий пристрій Makita

ПРИМІТКА:

- Деякі елементи списку можуть входити до комплекту інструмента як стандартне приладдя. Вони можуть відрізнятися залежно від країни.

Makita Jan-Baptist Vinkstraat 2, 3070, Belgium
Makita Corporation Anjo, Aichi, Japan