

Always here to help you

Register your product and get support at
www.philips.com/welcome



NT5180
NT3160
NT1150



User manual

PHILIPS



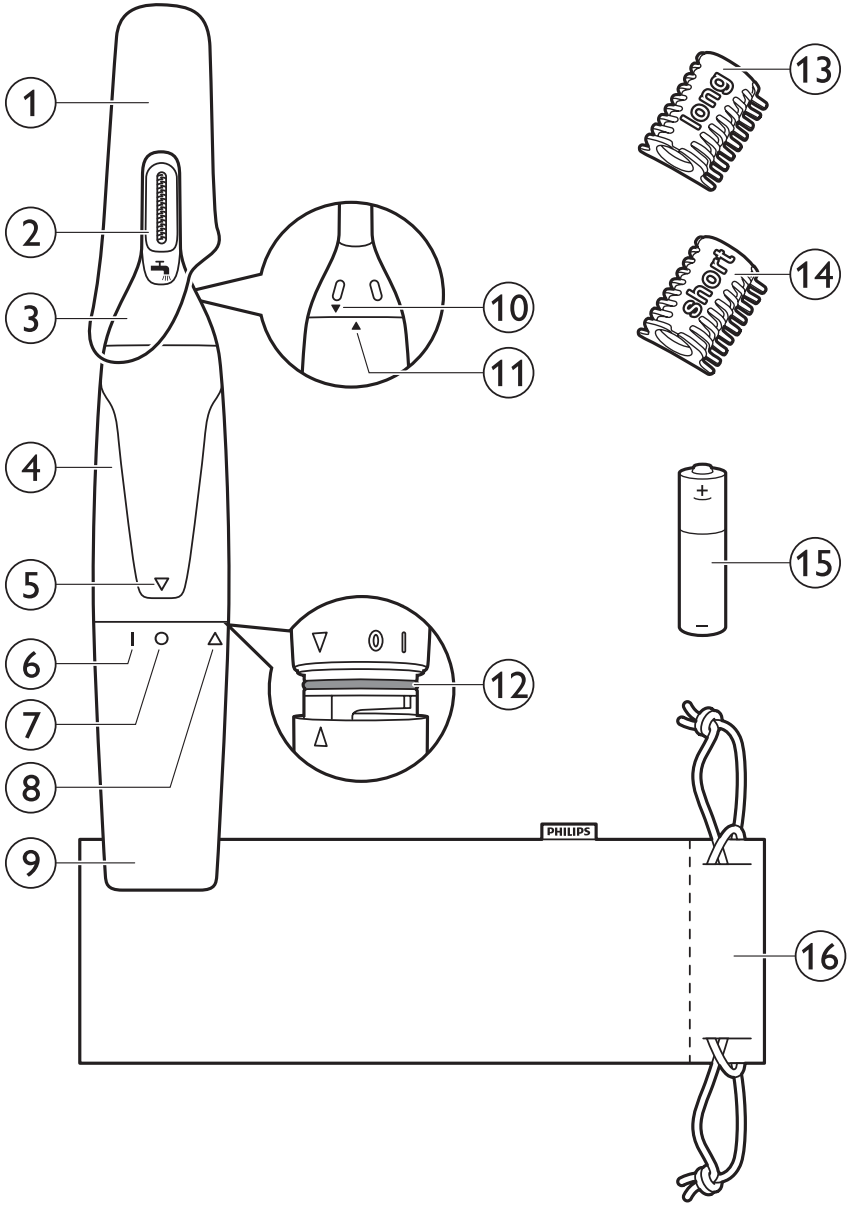

ENGLISH	6
БЪЛГАРСКИ	13
ČEŠTINA	20
EESTI	27
HRVATSKI	34
MAGYAR	41
ҚАЗАҚША	48
LIETUVIŠKAI	55
LATVIEŠU	62
POLSKI	69
ROMÂNĂ	76
РУССКИЙ	83
SLOVENSKY	91
SLOVENŠČINA	98
SRPSKI	105
УКРАЇНСЬКА	112

Introduction

Congratulations on your purchase and welcome to Philips! To fully benefit from the support that Philips offers, register your product at www.philips.com/welcome.

General description (Fig. 1)

- 1 Protection cap
- 2 Cutting element
- 3 Trimming head
- 4 Handle
- 5 Setting indicator
- 6 'On' indication
- 7 'Off' indication
- 8 'Open' indication
- 9 Battery compartment cover
- 10 Locking indicator
- 11 'Unlocked' indicator
- 12 Sealing ring
- 13 Long eyebrow comb (5mm) (NT5180, NT3160 only)
- 14 Short eyebrow comb (3mm) (NT5180, NT3160 only)
- 15 Disposable AA alkaline battery
- 16 Storage pouch (NT3160 only)

Important

Read this user manual carefully before you use the appliance and save it for future reference.

Warning

- This appliance is not intended for use by persons (including children) with reduced physical, sensory or mental capabilities or lack of experience and knowledge unless they have been given supervision or instruction concerning use of the appliance by a person responsible for their safety.
- Children should be supervised to ensure that they do not play with the appliance.

Caution

- Always check the appliance before you use it. Do not use the appliance if any of its parts is damaged or broken, as this may cause injury.
- Only use this appliance for its intended purpose as shown in the user manual.
- For hygienic reasons, the appliance should only be used by one person.
- Never use compressed air, scouring pads, abrasive cleaning agents or aggressive liquids such as petrol or acetone to clean the appliance.
- Only operate the appliance on one non-rechargeable 1.5V R6 AA battery.
- Use and store the appliance at a temperature between 15°C and 35°C.
- Do not expose the appliance to direct sunlight.
- Remove the battery from the appliance if you are not going to use it for some time.



Compliance with standards

- This Philips appliance complies with all applicable standards and regulations regarding exposure to electromagnetic fields.
- This appliance complies with the internationally approved IEC safety regulations and can be safely cleaned under the tap.

Preparing for use

Placing the batteries

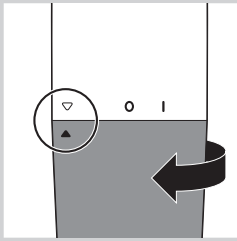

- 1** To remove the battery compartment cover, turn it clockwise until the setting indicator points to the 'open' indication.

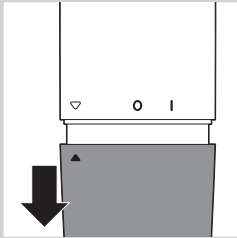

- 2** Pull the battery compartment cover off the handle.

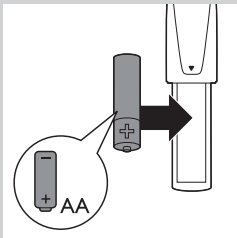

- 3** Put the battery in the battery compartment.

Make sure the + and - poles of the battery point in the right direction.

Note: The appliance operates on one R6 AA 1.5-volt battery (included). Preferably use Philips alkaline batteries. A new AA alkaline battery has an operating time of up to 2 hours.

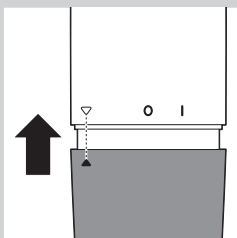

- 4** Slide the battery compartment cover back onto the handle.

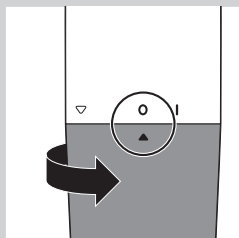

- 5** Turn the battery compartment cover anticlockwise until the setting indicator points to the 'off' indication (0).

To avoid damage due to battery leakage:

- do not expose the appliance to direct sunlight.
- do not expose the appliance to temperatures higher than 35°C.
- remove the battery if you are not going to use the appliance for a month or more.
- do not leave an empty battery in the appliance.

Using the appliance

You can use the trimming head to trim your nose hair and ear hair.
 NT3160 only: If you put one of the eyebrow combs onto the trimming head, you can also use it to trim your eyebrows and neck hair.

Trimming nose hair

Make sure your nostrils are clean.

- 1** To switch on the appliance, turn the battery compartment cover from the 'off' position (0) to the 'on' position (I).

- 2** Carefully insert the trimming head into one of your nostrils.

Do not insert the trimming head more than 0.5cm into your nostrils.

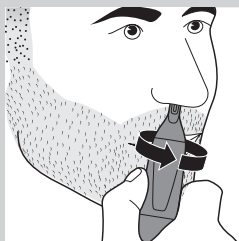
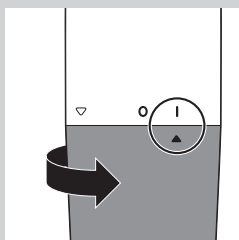

- 3** Slowly move the trimming head around to remove all unwanted hairs in your nostrils.

- 4** To switch off the appliance, turn the battery compartment cover to the 'off' indication (0).

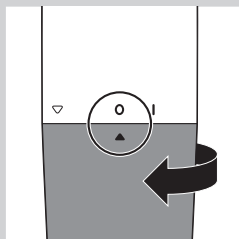

Trimming ear hair

Make sure your outer ear channels are clean and free from wax.

- 1** To switch on the appliance, turn the battery compartment cover from the 'off' position (0) to the 'on' position (I).
- 2** Slowly move the trimming head along the rim of the ear to remove hairs that stick out beyond the rim.
- 3** Insert the trimming head into the outer ear channel.

Do not insert the trimming head more than 0.5cm into your ear channel, as this could damage the eardrum.

- 4** Slowly turn the trimming head around to remove all unwanted hairs from your outer ear channel.

- 5** To switch off the appliance, turn the battery compartment cover to the 'off' indication (0).

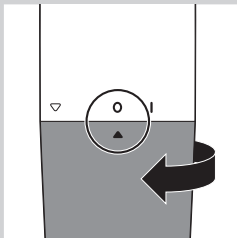
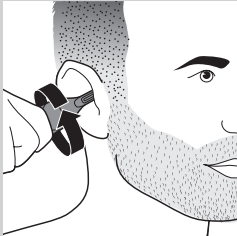
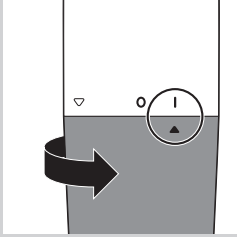

Trimming eyebrows with the eyebrow combs (NT5180, NT3160 only)

- 1** Comb your eyebrows in the direction of hair growth.
- 2** Choose the short or long comb, depending on the desired hair length.
 - short comb: 3mm/0.12in
 - long comb: 5mm/0.2in

Tip: We advise you to start trimming with the long comb. If you think your eyebrows are still too long after this, use the short comb.

- 3** Slide the eyebrow comb onto the nose/ear/eyebrow trimming head.

Make sure that the eyebrow comb has been properly slid into the grooves on both sides.

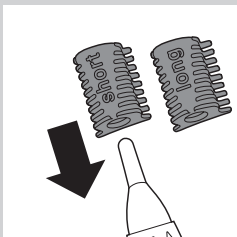
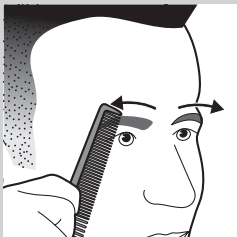



- 4 Move the comb over the eyebrow from the outer tip of the eyebrow towards the base of the nose (against the direction of hair growth).

Cleaning

Clean the appliance immediately after use and when a lot of hair or dirt has accumulated on the cutting element.

Never use compressed air, scouring pads, abrasive cleaning agents or aggressive liquids such as petrol or acetone to clean the appliance.

Do not tap on the cutting element.

Do not use any sharp objects to clean the cutting element.

- 1 Make sure the appliance is switched off.
- 2 Rinse the cutting element of the nose/ear/eyebrow trimming head with hot water.
- 3 Switch on the appliance and rinse the cutting element once more to remove any remaining hairs. Then switch off the appliance again.

Tip: The best way to clean the cutting element is to immerse it in a glass with warm water for a few minutes and then switch on the appliance.

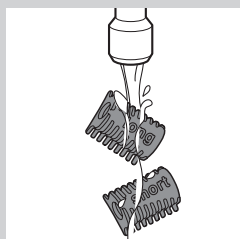
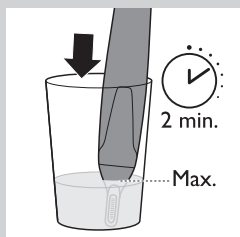
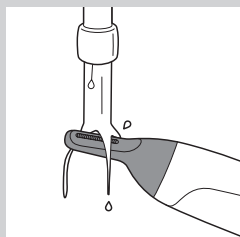

- 4 NT5180, NT3160: Rinse the eyebrow combs with lukewarm water.
- 5 Let all parts dry completely before you use the appliance again.

Replacement

If the cutting element or combs (NT5180, NT3160 only) are damaged or worn, always replace them with original Philips parts.

To buy accessories or spare parts, visit www.shop.philips.com/service or go to your Philips dealer. You can also contact the Philips Consumer Care Centre in your country (see the worldwide guarantee leaflet for contact details).

Storage

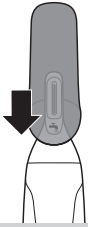

- 1 Place the protection cap on the nose/ear/eyebrow trimming head.
- 2 NT3160: Store the appliance in the pouch supplied.

Environment



- This symbol on a product means that the product is covered by European Directive 2012/19/EU.



- This symbol means that the product contains batteries covered by European Directive 2006/66/EC which cannot be disposed of with normal household waste.
- Inform yourself about the local separate collection system for electrical and electronic products and batteries. Follow local rules and never dispose of the product and batteries with normal household waste. Correct disposal of old products and batteries helps prevent negative consequences for the environment and human health.

Removing the disposable batteries

To remove the disposable batteries, see chapter 'Preparing for use', section 'Placing the batteries'.

Guarantee and support

If you need information or support, please visit www.philips.com/support or read the separate worldwide guarantee leaflet.

Guarantee restrictions

Cutting units are not covered by the terms of the international guarantee because they are subject to wear.

Troubleshooting

This chapter summarises the most common problems you could encounter with the appliance. If you are unable to solve the problem with the information below, visit www.philips.com/support for a list of frequently asked questions or contact the Consumer Care Centre in your country.

Problem	Possible cause	Solution
The appliance pulls at the hairs.	You move the appliance too fast.	Do not move the appliance too fast.
	The disposable battery is empty.	Insert a new battery.
The appliance does not work.	The disposable battery is empty or has been inserted incorrectly.	Replace the battery or insert it correctly.
	The cutting element of the trimming head is very dirty, for instance because some nasal mucus has dried inside the cutting element.	To clean the cutting element, immerse it in a glass with warm water for a few minutes. Then switch on the appliance.

Въведение

Поздравления за вашата покупка и добре дошли във Philips! За да се възползвате изцяло от предлаганата от Philips поддръжка, регистрирайте продукта си на адрес www.philips.com/welcome.

Общо описание (фиг. 1)

- 1 Предпазна капачка
- 2 Подстригващ елемент
- 3 Подстригваща глава
- 4 Дръжка
- 5 Индикатор за настройка
- 6 Индикация "включено"
- 7 Индикация "изключено"
- 8 Индикация "отворен"
- 9 Капаче на отделението за батерии
- 10 Индикатор за заключване
- 11 Индикатор за отключване
- 12 Уплътнителен пръстен
- 13 Дълъг гребен за вежди (5 мм) (само за NT5180, NT3160)
- 14 Къс гребен за вежди (3 мм) (само за NT5180, NT3160)
- 15 Алкална батерия тип AA за еднократна употреба
- 16 Калъф за съхранение (само за NT3160)

Важно

Преди да използвате уреда, прочетете внимателно това ръководство за потребителя и го запазете за справка в бъдеще.

Предупреждение

- Този уред не е предназначен за ползване от хора (включително деца) с намалени физически възприятия или умствени недъзи или без опит и познания, ако са оставени без наблюдение и не са инструктирани от страна на отговарящо за тяхната безопасност лице относно начина на използване на уреда.
- Наглеждайте децата, за да не си играят с уреда.

Внимание

- Винаги проверявайте уреда, преди да го използвате. Не използвайте уреда, ако някоя от частите му е повредена или счупена, тъй като това може да причини нараняване.
- Този уред трябва да се използва само за целите, за които е предназначен, както е показано в ръководството за потребителя.
- По хигиенни съображения уредът трябва да се използва само от едно лице.
- Никога не почиствайте уреда с въздух под налягане, абразивни гъби, абразивни почистващи препарати или агресивни течности, като бензин или ацетон.
- Използвайте уреда само с една обикновена 1,5 V R6 AA батерия.
- Зареждайте и съхранявайте уреда при температура между 15°C и 35°C.
- не излагайте уреда на пряка слънчева светлина.
- Изваждайте батерията от уреда, когато няма да го използвате известно време.



Съответствие със стандартите

- Този уред на Philips е в съответствие с нормативната уредба и всички действащи стандарти, свързани с излагането на електромагнитни излъчвания.
- Този уред съответства на международно одобрената нормативна уредба за безопасност IEC и може да се почиства безопасно под чешмата.

Подготовка за употреба

Поставяне на батериите

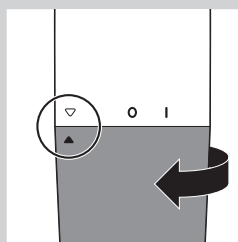

- 1** За да свалите капачето на отделението за батерията, завъртете го по часовниковата стрелка, докато индикаторът на настройката не посочи към индикацията "отворено".

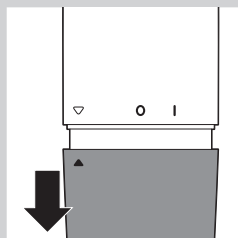

- 2** Извадете капачето на отделението за батерията от дръжката.

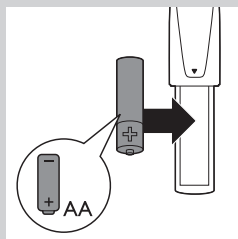

- 3** Поставете батерията в отделението за батерията. Убедете се, че полюсите "+" и "-" на батерията са правилно ориентирани.

Забележка: Уредът работи с една батерия R6 AA от 1,5 волта (приложена). За предпочитане е да използвате алкални батерии Philips. Нова алкална батерия AA дава време на работа до 2 часа.

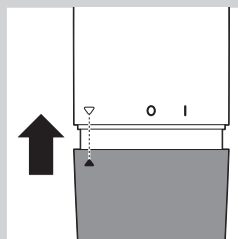

- 4** Поставете капачето на отделението за батерията обратно на мястото му върху дръжката.

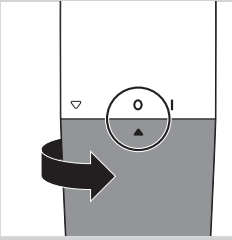

- 5** Завъртете капачето на отделението за батерията по посока, обратна на часовниковата стрелка, докато индикаторът на настройката не посочи към индикация “изключено” (0).

За да избегнете повреда поради пробив на батерии:

- не излагайте уреда на пряка слънчева светлина.
- не излагайте уреда на температури, по-високи от 35°C.
- изваждайте батерията, когато няма да използвате уреда за месец и повече.
- не оставяйте празна батерия в уреда.

Използване на уреда

Можете да използвате подстригачката глава, за да подрежете космите на носа и ушите.

Само за NT3160: ако поставите един от гребените за вежди върху подрязващата глава, можете също да го използвате, за да подстрижете веждите си и космите по врата.

Подрязване на косми в носа

Погрижете се ноздрите ви да са чисти.

- 1** За да включите уреда, завъртете капачето на отделението за батерията от позиция “изключено” (0) на позиция “включено” (I).

- 2** Внимателно поставете подстригачката глава в една от ноздрите.

Не вкарвайте подстригачката глава на повече от 0,5 см в ноздрите.

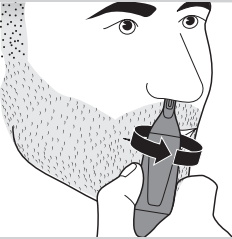
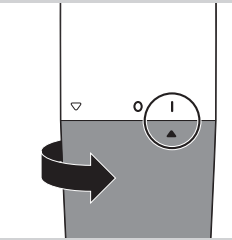

- 3** Бавно движете подстригачката глава наоколо, за да отстраните всички нежелани косми от ноздрите.

- 4** За да изключите уреда, завъртете капачето на отделението за батерията до индикация “изключено” (0).

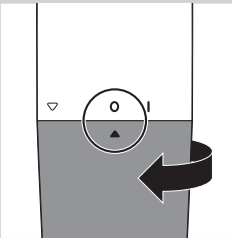

Подрязване на косми в ушите

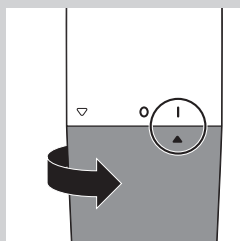

Погрижете се кожата на каналите на външното ухо да е чиста и да няма ушна кал.

- 1** За да включите уреда, завъртете капачето на отделението за батерията от позиция “изключено” (0) на позиция “включено” (I).
- 2** Бавно движете подстригващата глава по ушната мида, за да отстраните космите, които излизат извън ушната мида.
- 3** Вкарайте подстригващата глава в канала на външното ухо.

Не вкарвайте подстригващата глава на повече от 0,5 см в ушния канал, тъй като това може да повреди тъпанчето.

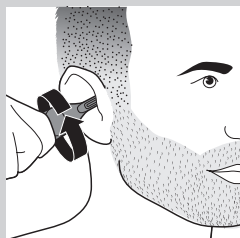

- 4** Бавно завъртете подстригващата глава наоколо, за да отстраните всички нежелани косми от канала на външното ухо.

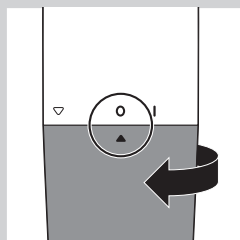

- 5** За да изключите уреда, завъртете капачето на отделението за батерията до индикация “изключено” (0).

Подстригване на веждите с гребена за вежди (само за NT5180, NT3160)

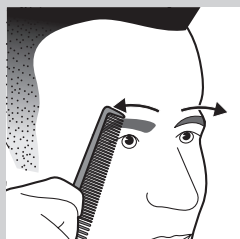

- 1** Срежете веждите си в посока на растежа на космите.
- 2** Изберете късия или дългия гребен в зависимост от желаната дължина на космите.
 - къс гребен: 3 мм
 - дълъг гребен: 5 мм/0,2 инча

Съвет: Препоръчваме да започнете подрязването с дългия гребен. Ако смятате, че веждите ви все още са дълги след това, използвайте късия гребен.

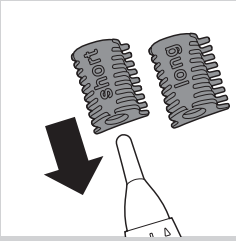

- 3** Плъзнете гребена за вежди върху подстригващата глава за нос/уши/вежди.

Внимавайте гребенът за вежди да е правилно наместен във водачите от двете страни.



- 4** Придвигнете гребена по веждата от външния край към основата на носа (срещу посоката на растеж на космите).

Почистване

Почиствайте уреда незабавно след употреба и когато в подстригващия блок се натрупат много косми или смет.

Никога не почиствайте уреда с въздух под налягане, абразивни гъби, абразивни почистващи препарати или агресивни течности, като бензин или ацетон.

Не чукайте върху подстригващия елемент.

За почистване на подстригващия елемент не използвайте остри предмети.

- 1** Уверете се, че уредът е изключен.
- 2** Изплакнете подстригващия елемент на подстригващата глава за нос/уши/вежди с гореща вода.
- 3** Включете уреда и изплакнете подстригващия елемент още веднъж, за да премахнете всички останали косми. След това изключете уреда отново.

Съвет: Най-добрият начин за почистване на подстригващия елемент е да го потопите в чаша с топла вода в продължение на няколко минути и след това да включите уреда.

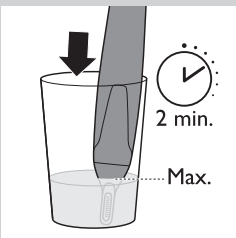
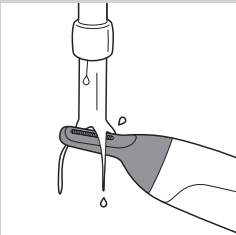

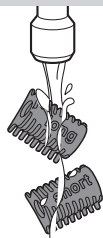

- 4 Само за NT5180, NT3160: изплаквайте гребените за вежди с хладка вода.
- 5 Оставете всички части да изсъхнат напълно, преди отново да използвате уреда.

Подмяна

Ако подстригващият елемент или гребените (само за NT5180, NT3160) са повредени или износени, винаги ги заменяйте с оригинални части на Philips. За да закупите аксесоари или резервни части, посетете www.shop.philips.com/service или търговец на уреди Philips. Можете също да се свържете с Центъра за обслужване на потребители на Philips във вашата страна (потърсете данните за контакт в международната гаранционна карта).

Съхранение

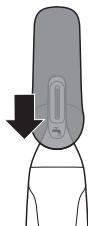

- 1 Поставете предпазната капачка на подстригващата глава за нос/уши/вежди.
- 2 NT3160: съхранявайте уреда в приложения калъф.

Опазване на околната среда



- Този символ върху даден продукт означава, че изделието отговаря на европейската директива 2012/19/ЕС.



- Този символ означава, че продуктът съдържа батерии, обхванати от Директива 2006/66/ЕО, които не могат да се изхвърлят заедно с обикновените битови отпадъци.
- Информирайте се относно местната система за разделно събиране на отпадъците за електрически и електронни продукти и на батерии. Следвайте местните правила и не изхвърляйте продукта и батериите заедно с обикновените битови отпадъци. Правилното изхвърляне на старите продукти и батериите предотвратява потенциални негативни последици за околната среда и човешкото здраве.

Изваждане на батерии за еднократна употреба

За да извадите батериите за еднократна употреба, вижте глава "Подготовка за употреба", раздел "Поставяне на батериите".

Гаранция и поддръжка

Ако се нуждаете от информация или поддръжка, посетете www.philips.com/support или прочетете отделната листовка за международна гаранция.

Ограничения на гаранцията

Условията на международната гаранция не важат за подстригващите блокове, тъй като те подлежат на амортизация.

Отстраняване на неизправности

В тази глава са обобщени най-често срещаните проблеми, които може да срещнете при използване на уреда. Ако не можете да разрешите проблема с помощта на информацията по-долу, вижте списъка с често задавани въпроси на адрес www.philips.com/support или се свържете с Центъра за обслужване на потребители във вашата страна.

Проблем	Възможна причина	Решение
Уредът дърпа космите.	Движете уреда прекалено бързо.	Не движете уреда прекалено бързо.
	Батерията за еднократна употреба е изтощена.	Поставете нова батерия.
Уредът не работи.	Батерията за еднократна употреба е изтощена или е поставена неправилно.	Сменете батерията или я поставете правилно.
	Подстригващият елемент на подстригващата глава е много замърсен, например защото назалната слуз е изсъхнала отвътре на подстригващия елемент.	За почистване на подстригващия елемент го потопете в чаша с топла вода в продължение на няколко минути. След това включете уреда.

Úvod

Blahopřejeme vám k nákupu a vítáme vás ve společnosti Philips. Abyste mohli plně využít podpory, kterou Philips poskytuje, zaregistrujte svůj výrobek na adrese www.philips.com/welcome.

Všeobecný popis (Obr. 1)

- 1 Ochranný kryt
- 2 Stříhací jednotka
- 3 Zastříhovací hlava
- 4 Rukojeť
- 5 Indikátor nastavení
- 6 Indikátor „Zapnuto“
- 7 Indikátor „Vypnuto“
- 8 Indikátor „Otevřeno“
- 9 Kryt přihrádky na baterii
- 10 Indikátor uzamknutí
- 11 Indikátor „Odemknuto“
- 12 Těsnící kroužek
- 13 Dlouhý hřeben na obočí (5 mm) (pouze modely NT5180, NT3160)
- 14 Krátký hřeben na obočí (3 mm) (pouze modely NT5180, NT3160)
- 15 Alkalické baterie AA
- 16 Úložné pouzdro (pouze model NT3160)

Důležité

Před použitím přístroje si pečlivě přečtěte tuto uživatelskou příručku a uschovejte ji pro budoucí použití.

Varování

- Osoby (včetně dětí) s omezenými fyzickými, smyslovými nebo duševními schopnostmi nebo nedostatkem zkušeností a znalostí by neměly s přístrojem manipulovat, pokud nebyly o používání přístroje předem poučeny nebo nejsou pod dohledem osoby zodpovědné za jejich bezpečnost.
- Dohlédněte na to, aby si s přístrojem nehrály děti.

Upozornění

- Před použitím přístroj vždy zkontrolujte. Pokud je přístroj poškozen, nepoužívejte jej. Mohlo by dojít ke zranění.
- Přístroj používejte pouze k účelu, ke kterému je určen, jak je vyobrazeno v uživatelské příručce.
- Z hygienických důvodů by měla přístroj používat pouze jedna osoba.
- K čištění přístroje nikdy nepoužívejte stlačený vzduch, kovové žínky, abrazivní ani agresivní čisticí prostředky, jako je například benzín nebo aceton.
- Přístroj napájejte pouze jednou 1,5V baterií typu R6 AA.
- Přístroj používejte a uchovávejte při teplotě mezi 15 °C a 35 °C.
- Nevystavujte přístroj přímému slunečnímu svitu.
- Pokud přístroj nebudete delší dobu používat, vyjměte z něj baterii.



Soulad s normami

- Tento přístroj Philips odpovídá všem platným normám a předpisům týkajícím se elektromagnetických polí.
- Tento přístroj odpovídá mezinárodně schváleným bezpečnostním předpisům IEC a může být bezpečně čištěn pod tekoucí vodou.

Příprava k použití

Vkládání baterií

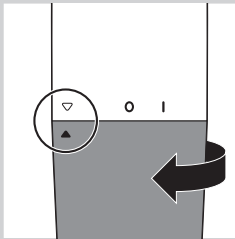

- 1** Chcete-li vyjmout kryt přihrádky na baterii, otáčejte jím ve směru hodinových ručiček, dokud nebude indikátor nastavení mířit do polohy „otevřeno“.

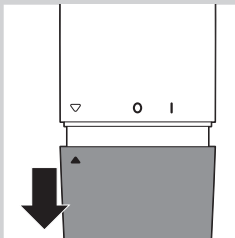

- 2** Vyměňte kryt přihrádky na baterii z rukojeti.

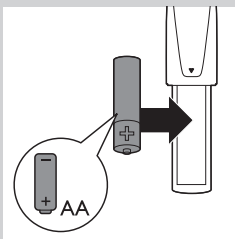

- 3** Do přihrádky na baterii vložte baterii.
Zkontrolujte správné umístění pólů + a -.

*Poznámka: Přístroj používá jednu baterii R6 AA 1,5 V (součást balení).
Doporučujeme používat alkalické baterie Philips. Nová alkalická baterie AA má dobu provozu až 2 hodiny.*

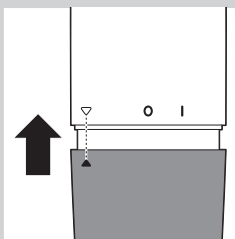

- 4** Zasuňte kryt přihrádky na baterie zpět do rukojeti.

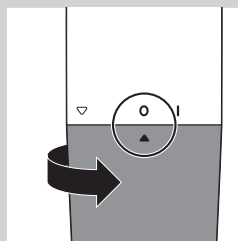

- 5** Otáčejte kryt přihrádky na baterie proti směru hodinových ručiček, dokud nebude indikátor nastavení mířit do polohy „vypnuto“ (0).

Jak zabránit případnému poškození z důvodu vytečení baterie:

- Nevystavujte přístroj přímému slunečnímu svitu.
- Nevystavujte přístroj teplotám nad 35 °C.
- Pokud přístroj nebudete nejméně měsíc používat, vyjměte z něj baterii.
- Neponechávejte v přístroji vybitou baterii.

Použití přístroje

Zastříhovací hlavu můžete použít k zastříhování chloupků v nose a uších. Pouze model NT3160: Pokud nasadíte na zastříhovací hlavu jeden z hřebenů na obočí, můžete jej použít na zastříhování obočí a krku.

Stříhání chloupků v nose

Dbejte na to, aby byly nosní dírky čisté.

- 1** Chcete-li zapnout přístroj, otočte krytem přihrádky na baterie z polohy „vypnuto“ (0) do polohy „zapnuto“ (I).

- 2** Opatrně vložte zastříhovací hlavu do jedné nosní dírky.

Nevkládejte zastříhovací hlavu do nosní dírky hlouběji než 0,5 cm.

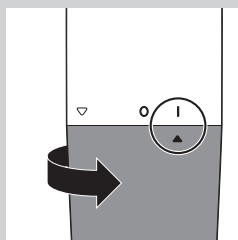

- 3** Pomalu otáčejte zastříhovací hlavou tak, abyste odstranili veškeré nežádoucí chloupky v nosních dírkách.

- 4** Chcete-li vypnout přístroj, otočte krytem přihrádky na baterie do polohy „vypnuto“ (0).

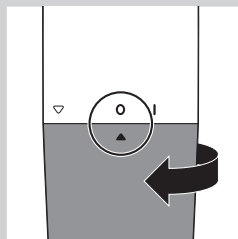

Zastřihování chloupků v uších

Ujistěte se, že vnější sluchové kanálky jsou čisté a bez mazu.

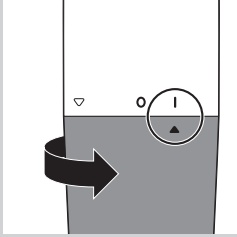

- 1** Chcete-li zapnout přístroj, otočte krytem přihrádky na baterie z polohy „vypnuto“ (0) do polohy „zapnuto“ (I).
- 2** Pomalu posouvejte zastřihovací hlavou podél okraje ucha a odstraňte veškeré chloupky přesahující okraj.
- 3** Vložte zastřihovací hlavu do vnějšího sluchového kanálku.

Nezasouvejte zastřihovací hlavu do sluchového kanálku hlouběji než 0,5 cm, abyste nepoškodili ušní bubínek.

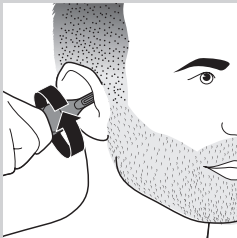

- 4** Pomalu otáčejte zastřihovací hlavou tak, abyste odstranili veškeré nežádoucí chloupky z vnějšího sluchového kanálku.

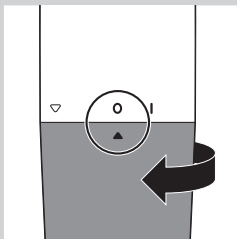

- 5** Chcete-li vypnout přístroj, otočte krytem přihrádky na baterie do polohy „vypnuto“ (0).

Zastřihování obočí pomocí hřebenů na obočí (pouze modely NT5180, NT3160)

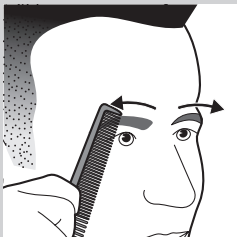

- 1** Obočí česejte ve směru jeho růstu.
- 2** Vyberte krátký nebo dlouhý hřeben v závislosti na požadované délce vlasů.
 - krátký hřeben na obočí: 3 mm
 - dlouhý hřeben na obočí: 5 mm

Tip: Doporučujeme začít zastřihování s dlouhým hřebenem. Pokud se rozhodnete, že obočí je po této úpravě stále příliš dlouhé, použijte krátký hřeben.

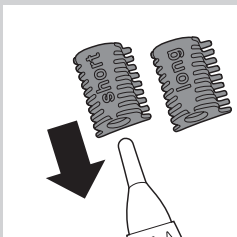

- 3** Nasuňte hřeben na obočí na zastřihovací hlavu na nos, uši a obočí.

Přesvědčte se, že je hřeben na obočí správně zasunutý do drážek na obou stranách.



- 4** Posunujte hřeben po obočí směrem od vnějšího okraje ke kořenu nosu (proti směru růstu obočí).

Čištění

Přístroj vyčistěte ihned po použití nebo v případě nahromadění velkého množství chloupků a nečistot na stříhací jednotce.

K čištění přístroje nikdy nepoužívejte stlačený vzduch, kovové žínky, abrazivní ani agresivní čisticí prostředky, jako je například benzín nebo aceton.

Se stříhacím prvkem neklepejte.

K čištění stříhacího prvku nepoužívejte ostré předměty.

- 1** Ujistěte se, že je přístroj vypnutý.
- 2** Stříhací jednotku zastříhovací hlavy na nos, uši a obočí vyplachujte horkou vodou.
- 3** Zapněte přístroj a opětovným opláchnutím stříhací jednotky odstraňte zbývající vlasy. Poté znovu vypněte přístroj.

Tip: Nejlepší způsob, jak vyčistit stříhací jednotku, je ponořit ji na pár minut do sklenice s teplou vodou a poté zapnout přístroj.

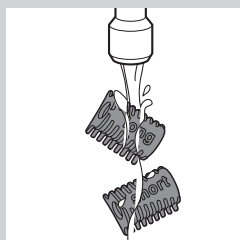
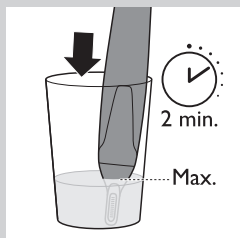
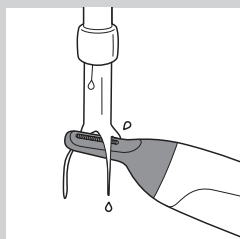

- 4** Pouze modely NT5180, NT3160: Opláchněte hřebeny na obočí vlažnou vodou.
- 5** Než přístroj znovu použijete, nechte všechny části úplně vyschnout.

Výměna

Pokud jsou stříhací jednotka nebo hřebeny (pouze modely NT5180, NT3160) poškozené nebo opotřebované, vyměňte je vždy za originální díly Philips. Chcete-li koupit příslušenství nebo náhradní součásti, navštivte adresu www.shop.philips.com/service nebo se obraťte na prodejce výrobků Philips. Také můžete kontaktovat středisko péče o zákazníky společnosti Philips ve své zemi (kontaktní informace naleznete na záručním listu s celosvětovou platností).

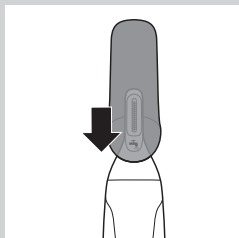

1 Nasuňte ochranný kryt na zastříhovací hlavu na nos, uši a obočí.

2 NT3160: Příklad uchovávejte v dodaném pouzdru.

Životní prostředí



- Symbol na výrobku znamená, že výrobek splňuje evropskou směrnici 2012/19/EU.



- Symbol na výrobku znamená, že výrobek obsahuje baterie splňující evropskou směrnici 2006/66/ES, takže nemůže být likvidován společně s běžným domácím odpadem.
- Zjistěte si informace o místním systému sběru tříděného odpadu elektrických i elektronických výrobků a baterií. Dodržujte místní předpisy a nikdy nelikvidujte výrobek nebo baterie společně s běžným domácím odpadem. Správnou likvidací starých výrobků a baterií pomůžete předejít negativním dopadům na životní prostředí a lidské zdraví.

Likvidace baterií

Chcete-li vyjmout baterie, podívejte se do kapitoly „Příprava k použití“, sekce „Vložení baterií“.

Záruka a podpora

Více informací a podpory naleznete na adrese www.philips.com/support nebo samostatném záručním listu s celosvětovou platností.

Omezení záruky

Na stříhací jednotku se nevztahují podmínky mezinárodní záruky, neboť podléhá opotřebování.

Řešení problémů

V této kapitole jsou shrnuty nejběžnější problémy, se kterými se můžete u přístroje setkat. Pokud se vám nepodaří problém vyřešit podle následujících informací, navštivte webové stránky **www.philips.com/support**, kde jsou uvedeny odpovědi na nejčastější dotazy, nebo kontaktujte Středisko péče o zákazníky ve své zemi.

Problém	Možná příčina	Řešení
Přístroj tahá za vlasy.	Přístrojem pohybujete příliš rychle.	Nepohybujte přístrojem příliš rychle.
	Baterie je vybitá.	Vložte novou baterii.
Přístroj nefunguje.	Baterie je vybitá nebo byla nesprávně vložena.	Vyměňte baterii nebo ji vložte správně.
	Stříhací jednotka zastříhovací hlavy je velmi špinavá, například kvůli uschlému nosnímu hlenu ve stříhací jednotce.	Chcete-li vyčistit stříhací jednotku, ponořte ji na pár minut do sklenice s teplou vodou a poté zapněte přístroj.

Sissejuhatus

Õnnitleme ostu puhul ja tere tulemast kasutama Philipsit! Philipsi tootetoe paremaks kasutamiseks registreerige oma toode saidil **www.philips.com/welcome**.

Üldine kirjeldus (Jn 1)

- 1 Kaitsekate
- 2 Lõiketera
- 3 Piirlipea
- 4 Käepide
- 5 Seadistuste näidik
- 6 Märgis „On (sees)”
- 7 Märgis „Off (väljas)”
- 8 Märgis „Open (avatud)”
- 9 Patareipesa kate
- 10 Lukustatuse märgis
- 11 Märgis „Avatud”
- 12 Rõngastihend
- 13 Pikk kulmukamm (5 mm) (üksnes mudelitel NT5180, NT3160)
- 14 Lühike kulmukamm (3 mm) (üksnes mudelitel NT5180, NT3160)
- 15 Ühekordne AA-leelispatarei
- 16 Vutlar (üksnes mudelil NT3160)

Tähtis

Enne seadme kasutamist lugege seda kasutusjuhendit hoolikalt ja hoidke see edaspidiseks alles.

Hoiatus

- Seda seadet ei tohi kasutada füüsilise, meele- või vaimse puudega isikud ega ka ebapiisavate kogemuste või teadmistega isikud (kaasa arvatud lapsed), välja arvatud juhul, kui nende ohutuse eest vastutav isik neid seadme kasutamise juures valvab või on neid selleks juhendanud.
- Lapsi tuleks jälgida, et nad ei mängiks seadmega.

Ettevaatust

- Kontrollige alati seadet enne selle kasutamist. Ärge kasutage seadet, kui mõni selle osa on kahjustatud või katki, kuna see võib tekitada vigastuse.
- Kasutage seda seadet üksnes selleks ettenähtud otstarbel kasutusjuhendi kohaselt.
- Hügieenilistel põhjustel peaks seadet ainult üks isik kasutama.
- Ärge kunagi kasutage seadme puhastamiseks suruõhku, küürimiskäsna, abrasiivseid puhastusvahendeid ega ka sööbivaid vedelikke nagu bensiin või atsetoon.
- Kasutage seadet ainult ühe ühekordse R6 1,5 V AA-tüüpi patareiga.
- Kasutage ja hoidke seadet temperatuurivahemikus 15°C—35°C.
- Ärge jätke seadet päikese kätte.
- Eemaldage patareid seadmest, kui te ei kavatse seda mõni aeg kasutada.



Vastavus standarditele

- See Philipsi seade vastab kõikidele kokkupuudet elektromagnetiliste väljadega käsitlevatele kohaldatavatele standarditele ja õigusnormidele.
- Seade vastab rahvusvaheliselt tunnustatud IEC ohutusnormidele ja seda võib ohutult pesta voolava vee all.

Kasutamiseks valmistumine

Patareide paigaldamine

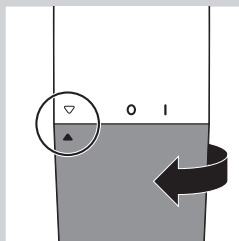

- 1** Patareipesa kate eemaldamiseks keerake seda päripäeva, kuni seadistamismärgis osutab märgisele „Open (avatud)“.

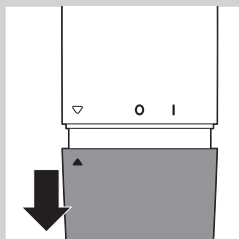

- 2** Tõmmake patareipesa kate käepideme küljest ära.

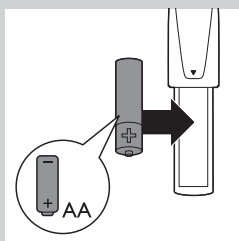

- 3** Pange patareid patareipesa. Veenduge selles, et patareid + ja - poolus oleks õigesti suunatud.

Märkus: Seade töötab ühe R6 AA-tüüpi 1,5 V patareiga (kuulub komplekti). Eelistatav on kasutada Philipsi leelispatareid. Uue AA-leelispatareid tööaeg on kuni kaks tundi.

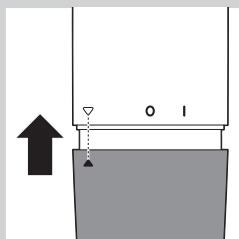

- 4** Libistage patareipesa kate tagasi käepidemele.

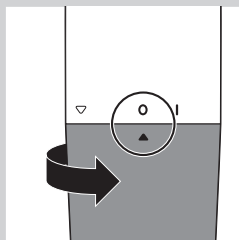

- 5** Pöörake patareipesa katet vastupäeva, kuni seadistamismärgis osutab märgisele „Off (väljas)” (0).

Patareide lekkimise vältimiseks:

- ärge jätke seadet päikese kätte;
- ärge jätke seadet temperatuuri kätte, mis on kõrgem kui 35 °C;
- eemaldage patareid, kui te ei katvate seadet ühe kuu või pikema aja jooksul kasutada;
- ärge jätke tühja patareid seadmesse.

Seadme kasutamine

Nina- ja kõrvakarvade piiramiseks saate kasutada piirlipead. Üksnes mudelil NT3160: kui panete ühe kulmukammidest piirlipea külge, saate kasutada seda ka kulmude ja kaelakarvade piiramiseks.

Ninakarvade lõikamine

Veenduge, et ninasõõrmed on puhtad.

- 1** Seadme sisselülitamiseks keerake patareipesa kate asendist „Off (väljas)” (0) asendisse „On (sees)” (I).

- 2** Sisestage piirlipea ettevaatlikult ninasõõrmesse.

Ärge lükake piirlipead ninasõõrmesse sügavamale kui 0,5 cm.

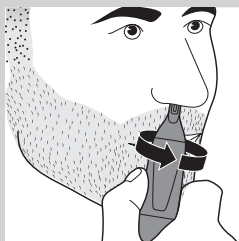
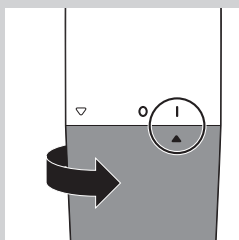

- 3** Soovimatute karvade eemaldamiseks ninasõõrmetest liigutage piirlipead aeglaselt ringi.

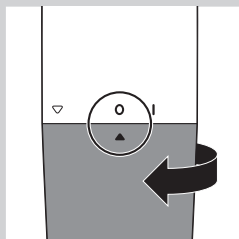

- 4** Seadme väljalülitamiseks keerake patareipesa kate märgisele „Off (väljas)” (0).

Kõrvakarvade lõikamine

Veenduge, et te väliskõrva kanal on puhas ja ilma vaiguta.

- 1 Seadme sisselülitamiseks keerake patareipesa kate asendist „Off (väljas)” (0) asendisse „On (sees)” (I).
- 2 Kõrva äärte tagant väljaulatuvate karvade eemaldamiseks liigutage piirlipead aeglaselt kõrva ääri mööda.
- 3 Sisestage piirlipea kuulmekäiku.

Et trummikilet mitte vigastada, ärge lükake piirlipead kuulmekäigus sügavamale kui 0,5 cm.

- 4 Kõikide soovimatute karvade eemaldamiseks kuulmekäigust pöörake piirlipead aeglaselt ümberringi.

- 5 Seadme väljalülitamiseks keerake patareipesa kate märgisele „Off (väljas)” (0).

Kulmukarvade piiramine kulmukammidega (üksnes mudelitel NT5180, NT3160)

- 1 Kammige oma kulmukarvad karvakasvu suunas.
- 2 Vali lühike või pikk kamm, sõltuvalt soovitud karvapikkusest.
 - lühike kulmukamm: (3 mm)
 - pikk kulmukamm: (5 mm)

Nõuanne. Soovitame teil piiramist alustada pika kammiga. Kui te pärast seda arvate, et te kulmukarvad on ikka veel liiga pikad, siis kasutage lühikest kammist.

- 3 Lükake kulmukamm nina-, kõrva- ja kulmukarvade piirlipea külge.

Kontrollige, et juhtkamm oleks korralikult mõlemal küljel asuvasse soontesse lükatud.



- 4** Liigutage kammi mööda kulmu alates välisest tipust ninajuure poole (vastu karvakasvu suunda).

Puhastamine

Puhastage seadet kohe pärast kasutamist ja siis, kui lõiketerale on kogunenud palju karvu või mustust.

Ärge kunagi kasutage seadme puhastamiseks suruõhku, küürimiskäsna, abrasiivseid puhastusvahendeid ega ka sööbivaid vedelikke nagu bensiin või atsetoon.

Ärge koputage lõiketerale.

Ärge kasutage lõiketera puhastamiseks teravaid esemeid.

- 1** Veenduge, et seade on välja lülitatud.

- 2** Loputage nina-, kõrva- ja kulmukarvade piirlepa lõiketera kuuma veega.

- 3** Lülitage seade sisse ja loputage lõiketera veel kord, et eemaldada kõik allesjäänud karvad. Seejärel lülitage seade uuesti välja.

Nõuanne. Lõiketera parimaks puhastamiseks kastke see mõneks minutiks sooja veega täidetud klaasi ja seejärel lülitage seade sisse.

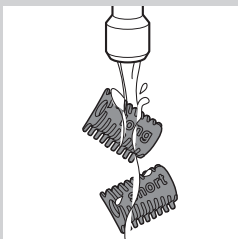
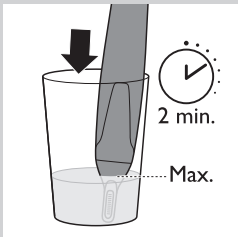
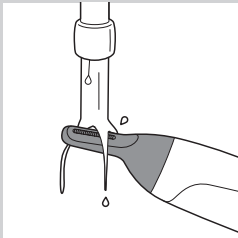

- 4** Üksnes mudelitel NT5180, NT3160: loputage kulmukamme leige veega.

- 5** Laske kõigil osadel täielikult ära kuivada enne kui seadet uuesti kasutate.

Osade vahetamine

Kui lõiketera või kammid (üksnes mudelitel NT5180, NT3160) on kahjustatud või kulunud, asendage need Philipsi originaalosadega. Tarvikute või varuosade ostmiseks külastage veebilehte

www.shop.philips.com/service või pöörduge oma Philipsi edasimüüja poole. Võite samuti ühendust võtta oma riigi Philipsi klienditeeninduskusega (vt kontaktandmeid üleilmselt garantiilehelt).

Hoiundamine

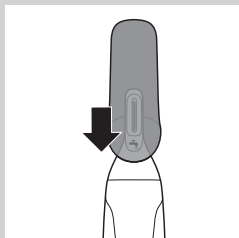

- 1 Pange nina-, kõrva- ja kulmukarvade piiripeale kaitsev kate.
- 2 NT3160: hoidke seadet kaasasolevas vutlaris.

Keskkond



- See tootele olev sümbol tähendab, et tootele kehtib Euroopa Liidu direktiiv 2012/19/EL.



- See sümbol tähendab, et toode sisaldab patareisisid, mille suhtes kehtib Euroopa Liidu direktiiv 2006/66/EÜ ja mida ei tohi visata tavaliste olmejäätmete hulka.
- Viige ennast kurssi elektriliste ja elektrooniliste toodete ja patareide kohaliku lahuskogumise süsteemiga. Järgige kohalikke eeskirju ja ärge visake seda toodet ja patareisisid tavaliste olmejäätmete hulka. Kasutatud toodete ja patareide õigel viisil kasutusest kõrvaldamine aitab ära hoida võimalikke kahjulikke tagajärgi keskkonnale ja inimese tervisele.

Ühekordsete patareide eemaldamine

Ühekordsete patareide eemaldamiseks vt peatükis „Kasutamiseks valmistumine” jaotist „Patareide paigaldamine”.

Garantii ja tugi

Kui vajate teavet või abi, külastage Philipsi veebilehte www.philips.com/support või lugege läbi üleilmne garantiileht.

Garantiipiirangud

Lõikepead pole rahvusvaheliste garantiitingimustega reguleeritud, sest need on kuluvad osad.

Veaotsing

Selles peatükis võetakse kokku kõige levinumad probleemid, mis seadmega juhtuda võivad. Kui te ei suuda alljärgneva teabe abil ise probleemi lahendada, külastage veebilehte **www.philips.com/support**, kus on loetelu korduma kippuvatest küsimustest, või võtke ühendust oma riigi klienditeeninduskeskusega.

Probleem	Võimalik põhjus	Lahendus
Seade kisub karvu.	Te liigutate seadet liiga kiiresti.	Ärge seadet liiga kiiresti liigutage.
	Ühekordne patarei on tühi.	Sisestage uus patarei.
Seade ei tööta.	Ühekordne patarei on tühi või valesti sisestatud.	Asendage patarei või sisestage see õigesti.
	Piirlipea lõiketera on väga määrdunud, näiteks seetõttu, et veidi lima on lõiketera külge kuivanud.	Lõiketera puhastamiseks kastke see mõneks minutiks sooja veega täidetud klaasi. Seejärel lülitage seade sisse.

Uvod

Čestitamo na kupnji i dobro došli u Philips! Kako biste u potpunosti iskoristili podršku koju nudi tvrtka Philips, registrirajte svoj proizvod na: www.philips.com/welcome.

Opći opis (Sl. 1)

- 1 Zaštitni poklopac
- 2 Element za podrezivanje
- 3 Glava za podrezivanje
- 4 Drška
- 5 Indikator postavke
- 6 Indikator za "Uključeno"
- 7 Indikator za "Isključeno"
- 8 Indikator za "Otvoreno"
- 9 Poklopac odjeljka za bateriju
- 10 Indikator zaključavanja
- 11 Indikator otključavanja
- 12 Brtveni prsten
- 13 Dugi češalj za obrve (5 mm) (samo NT5180, NT3160)
- 14 Kratki češalj za obrve (3 mm) (samo NT5180, NT3160)
- 15 Jednokratna AA alkalna baterija
- 16 Torbica za spremanje (samo NT3160)

Važno

Prije uporabe aparata pažljivo pročitajte ovaj korisnički priručnik i spremite ga za buduće potrebe.

Upozorenje

- Ovaj aparat nije namijenjen osobama (uključujući djecu) sa smanjenim fizičkim, senzornim ili mentalnim sposobnostima niti osobama koje nemaju dovoljno iskustva i znanja, osim ako im je osoba odgovorna za njihovu sigurnost dala dopuštenje ili ih uputila u uporabu aparata.
- Malu djecu potrebno je nadzirati kako se ne bi igrala aparatom.

Oprez

- Aparat obavezno provjerite prije uporabe. Nemojte upotrebljavati aparat ako je neki od njegovih dijelova oštećen ili slomljen jer to može uzrokovati ozljede.
- Aparat koristite isključivo za svrhu kojoj je namijenjen, kao što je prikazano u korisničkom priručniku.
- Iz higijenskih razloga, aparat bi trebala koristiti samo jedna osoba.
- Za čišćenje aparata nikada nemojte upotrebljavati zračni mlaz, spužvice za ribanje, abrazivna sredstva za čišćenje ili agresivne tekućine poput benzina ili acetona.
- Aparat napajajte isključivo jednom nepunjavom R6 AA baterijom od 1,5 V.
- Aparat punite i spremajte na temperaturi između 15°C i 35°C.
- Ne izlažite aparat izravnom sunčevom svjetlu.
- Izvadite bateriju iz aparata ako ga ne namjeravate koristiti duže vrijeme.



Sukladnost standardima

- Ovaj aparat tvrtke Philips sukladan je svim primjenjivim standardima i propisima koji se tiču izloženosti elektromagnetskim poljima.
- Ovaj aparat proizveden je u skladu s međunarodnim IEC sigurnosnim normama i može se sigurno čistiti pod mlazom vode.

Priprema za uporabu

Umetanje baterije

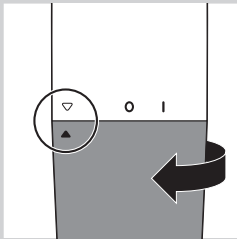

- 1** Kako biste skinuli poklopac odjeljka za bateriju, okrećite ga u smjeru kazaljke na satu dok indikator postavke ne bude na oznaci "otvoreno".

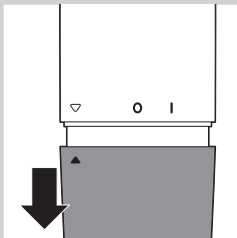

- 2** Povucite poklopac odjeljka za bateriju s drške.

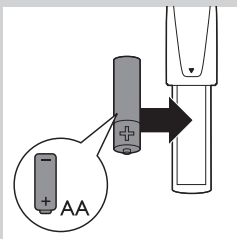

- 3** Umetnite bateriju u odjeljak. Provjerite jesu li polovi baterije + i - okrenuti u odgovarajućem smjeru.

Napomena: Aparat napaja R6 AA baterija od 1,5 V (priložena). Najbolje bi bilo koristiti alkalne baterije tvrtke Philips. Nova AA alkalna baterija ima vrijeme rada do 2 sata.

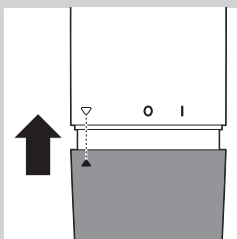

- 4** Gurnite poklopac odjeljka za bateriju natrag na dršku.

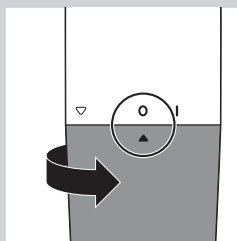

- 5** Okrećite poklopac odjeljka za bateriju u smjeru suprotnom od smjera kazaljke na satu dok indikator postavke ne bude na oznaci “isključeno” (0).

Kako biste izbjegli štetu zbog curenja baterija:

- ne izlažite aparat direktnom sunčevom svjetlu.
- aparat nemojte izlagati temperaturama višim od 35°C.
- izvadite bateriju ako aparat ne namjeravate koristiti mjesec dana ili dulje.
- u aparatu nemojte ostaviti praznu bateriju.

Uporaba aparata

Glavu za podrezivanje možete koristiti za podrezivanje dlačica u nosu i ušima.

Samo NT3160: ako jedan od češljeva za obrve stavite na glavu za podrezivanje, moći ćete ga koristiti za podrezivanje obrva i dlačica na vratu.

Podrezivanje dlačica u nosu

Pazite da nosnice budu čiste.

- 1** Kako biste uključili aparat, okrenite poklopac odjeljka za bateriju iz položaja “isključeno” (0) u položaj “uključeno” (I).

- 2** Pažljivo umetnite glavu za podrezivanje u jednu nosnicu.

Glavu za podrezivanje nemojte gurati dublje od 0,5 cm u nosnicu.

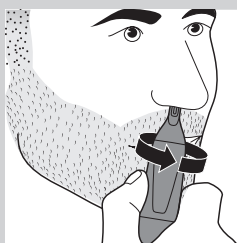
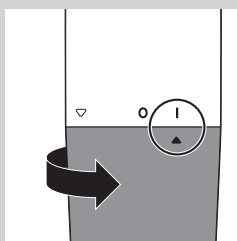

- 3** Polako kružite glavom za podrezivanje kako biste uklonili sve neželjene dlačice u nosnicama.

- 4** Kako biste isključili aparat, okrenite poklopac odjeljka za bateriju na oznaku “isključeno” (0).

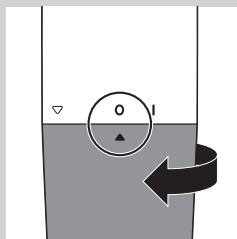

Podrezivanje dlačica u ušima

Vanjski ušni kanali moraju biti čisti i u njima ne smije biti voska.

- 1** Kako biste uključili aparat, okrenite poklopac odjeljka za bateriju iz položaja "isključeno" (0) u položaj "uključeno" (I).
- 2** Polako pomičite glavu za podrezivanje uzduž otvora uha kako biste uklonili sve dlačice koje strše izvan otvora.
- 3** Umetnite glavu za podrezivanje u vanjski ušni kanal.

Glavu za podrezivanje nemojte umetati dublje od 0,5 cm u ušni kanal jer biste mogli ozlijediti bubnjić.

- 4** Polako kružite glavom za podrezivanje kako biste uklonili sve neželjene dlačice u vanjskom ušnom kanalu.

- 5** Kako biste isključili aparat, okrenite poklopac odjeljka za bateriju na oznaku "isključeno" (0).

Podrezivanje obrva pomoću češljeva za obrve (samo NT5180, NT3160)

- 1** Počešljajte obrve u smjeru rasta dlačica.
- 2** Odaberite kratki ili dugi češalj, ovisno o željenoj duljini dlačica.
 - kratki češalj: 3 mm / 0,12 inča
 - dugački češalj: 5 mm / 0,2 inča

Savjet: Savjetujemo vam da podrezivanje započnete s dugim češljem. Ako i nakon toga još uvijek mislite da su vam obrve predugačke, upotrijebite kratki češalj.

- 3** Češalj za obrve gurnite na glavu za podrezivanje dlačica u nosu/ušima i obrva.

Provjerite je li češalj za obrve ispravno postavljen u žljebove s obje strane.



- 4** Češalj pomičite preko obrve od vanjskog ruba prema korijenu nosa (suprotno od smjera rasta dlačica).

Čišćenje

Aparat očistite odmah nakon uporabe i kad se puno dlačica ili prljavštine nakupi na elementu za rezanje.

Za čišćenje aparata nikada nemojte upotrebljavati zračni mlaz, spužvice za ribanje, abrazivna sredstva za čišćenje ili agresivne tekućine poput benzina ili acetona.

Nemojte lupkati po elementu za podrezivanje.

Za čišćenje elementa za podrezivanje nemojte koristiti oštre predmete.

- 1** Provjerite je li aparat isključen.

- 2** Element za rezanje na glavi za podrezivanje dlačica u nosu/ušima i obrva isperite vrućom vodom.

- 3** Uključite aparat i element za rezanje isperite još jednom kako biste uklonili preostale dlačice. Zatim ponovo isključite aparat.

Savjet: Najbolji način čišćenja elementa za rezanje je uranjati ga u čašu s toplom vodom nekoliko minuta i zatim uključiti aparat.

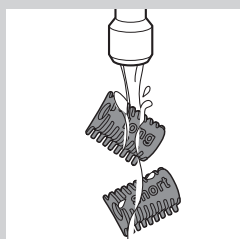
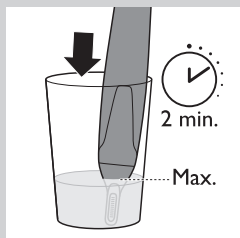
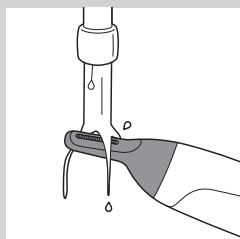

- 4** NT5180, NT3160: isperite češljeve za obrve mlakom vodom.

- 5** Prije ponovne uporabe aparata ostavite sve dijelove da se potpuno osuše.

Zamjena dijelova

Ako su element za rezanje ili češljevi (samo NT5180, NT3160) oštećeni ili istrošeni, obavezno ih zamijenite originalnim dijelovima tvrtke Philips. Kako biste kupili dodatni pribor ili rezervne dijelove, posjetite www.shop.philips.com/service ili se obratite prodavaču proizvoda tvrtke Philips. Možete kontaktirati i centar za potrošače tvrtke Philips u svojoj državi (podatke za kontakt pronaći ćete u međunarodnom jamstvenom listu).

Spremanje



- 1 Stavite zaštitni poklopac na glavu za podrezivanje dlačica u nosu/ušima i obrva.
- 2 NT3160: aparat spremite u isporučenu torbicu.

Zaštita okoliša



- Ovaj simbol na proizvodu znači da je proizvod obuhvaćen direktivom Europske unije 2012/19/EU.



- Ovaj simbol naznačuje da proizvod sadrži baterije koje su obuhvaćene direktivom Europske unije 2006/66/EC, a koje se ne smiju odlagati s drugim kućanskim otpadom.
- Informirajte se o lokalnom sustavu za zasebno prikupljanje električnih i elektroničkih proizvoda i baterija. Slijedite lokalne propise i nikada ne odlažite proizvod i baterije s normalnim kućanskim otpadom. Pravilno odlaganje starih proizvoda i baterija pridonosi sprječavanju negativnih posljedica za okoliš i ljudsko zdravlje.

Vađenje baterije za jednokratnu uporabu

Kako biste izvadili jednokratnu bateriju, pogledajte poglavlje "Priprema za uporabu", odjeljak "Umetanje baterije".

Jamstvo i podrška

Ako trebate informacije ili podršku, posjetite www.philips.com/support ili pročitajte zasebni međunarodni jamstveni list.

Ograničenja jamstva

Jedinice za rezanje nisu pokrivene odredbama međunarodnog jamstva jer su podložne trošenju.

Rješavanje problema

U ovom poglavlju opisani su najčešći problemi s kojima biste se mogli susresti prilikom uporabe aparata. Ako problem ne možete riješiti pomoću informacija u nastavku, posjetite **www.philips.com/support** kako biste pronašli popis čestih pitanja ili kontaktirajte centar za korisničku podršku u svojoj državi.

Problem	Mogući uzrok	Rješenje
Aparat čupa dlačice.	Aparat pomičete prebrzo.	Nemojte previše brzo pomicati aparat.
	Jednokratna baterija je prazna.	Umetnite novu bateriju.
Aparat ne radi.	Jednokratna je baterija prazna ili nije pravilno umetnuta.	Zamijenite bateriju ili je ispravno umetnite.
	Element za rezanje na glavi za podrezivanje vrlo je prljav, na primjer jer se sluz iz nosa osušila unutar njega.	Kako biste očistili element za rezanje, uronite ga u čašu s toplom vodom nekoliko minuta. Zatim uključite aparat.

Bevezetés

Köszönjük, hogy Philips terméket vásárolt! A Philips által biztosított teljes körű támogatáshoz regisztrálja termékét a www.philips.com/welcome oldalon.

Általános leírás (ábra 1)

- 1 Védősapka
- 2 Vágóegység
- 3 Vágófej
- 4 Markolat
- 5 Beállításjelző
- 6 „Bekapcsolva” jelzés
- 7 „Kikapcsolva” jelzés
- 8 „Nyitva” jelzés
- 9 Elemtartórekesz fedele
- 10 Zárjelző
- 11 „Feloldva” jelzés
- 12 Tömítőgyűrű
- 13 Hosszú szemöldökfésű (5 mm) (csak az NT5180, NT3160 típusnál)
- 14 Rövid szemöldökfésű (3 mm) (csak az NT5180, NT3160 típusnál)
- 15 Egyszer használatos AA alkálielem
- 16 Tárolótáska (csak az NT3160 típusnál)

Fontos!

A készülék első használata előtt figyelmesen olvassa el a használati útmutatót, és őrizze meg későbbi használatra.

Figyelmeztetés

- A készülék használatát nem javasoljuk csökkent fizikai, érzékelési, szellemi képességekkel rendelkező, tapasztalatlan vagy kellő ismerettel nem rendelkező személyeknek (beleértve a gyermekeket is), csak a biztonságukért felelős személy felvilágosítása után, felügyelet mellett.
- Vigyázzon, hogy gyermekek ne játsszanak a készülékkel.

Figyelmeztetés!

- Használat előtt mindig ellenőrizze a készüléket. Ne használja a készüléket, ha bármelyik alkatrésze sérült vagy törött, mert ez balesethez vezethet.
- A készüléket csak a használati útmutatóban jelzett rendeltetésszerű célra használja.
- A készüléket higiéniai okokból csak egy személy használhatja.
- A készülék tisztításához ne használjon sűrített levegőt, dörzsszivacsot, maró hatású tisztítószerrel vagy súrolószerrel (pl. benzin vagy aceton). A készülék működtetéséhez nem újratölthető 1,5V R6 AA elemet használjon.
- A készüléket 15 °C és 35 °C közötti hőmérsékleten tárolja és használja.
- Ne tegye ki a készüléket közvetlen napfénynek.
- Ha hosszabb ideig nem kívánja használni a készüléket, vegye ki az elemet.



Szabványoknak való megfelelés

- Ez a Philips készülék az elektromágneses terekre érvényes összes vonatkozó szabványnak és előírásnak megfelel.
- Ez a készülék megfelel a nemzetközileg jóváhagyott IEC biztonsági előírásoknak, és biztonságosan tisztítható vízcsap alatt.

Előkészítés a használatra

Az elemek behelyezése

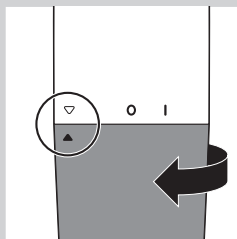

- 1** Vegye le az elemtartó rekesz fedelét úgy, hogy jobbra fordítja addig, amíg a beállításképző az „open” (nyitva) jelzésre nem mutat.

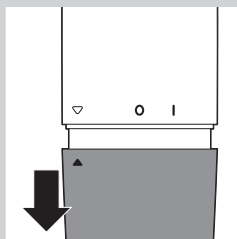

- 2** Húzza le a fedelet a fogantyúról.

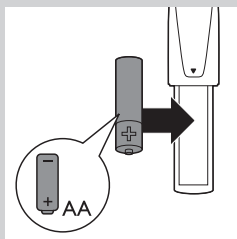

- 3** Helyezze az elemet az elemtartóba.

Ügyeljen, hogy az elem + és - pólusai a megfelelő irányban legyenek.

Megjegyzés: A készülék egy db R6 AA típusú, 1,5 voltos elemmel működik (tartozék). Lehetőleg Philips alkáli elemet használjon. Az új AA típusú alkáli elemek közel 2 óra hosszúra működőképeseek.

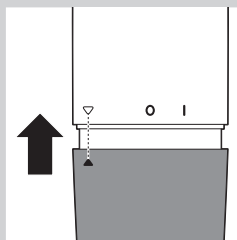

- 4** Csúsztassa vissza az elemtartó rekesz fedelét a fogantyúra.

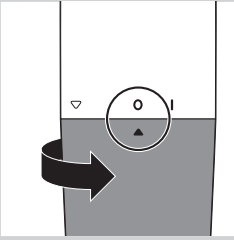

- 5** Fordítsa el az elemtartó rekesz fedelét balra addig, amíg a beállításjelző az „off” (ki) jelzésre (0) nem mutat.

Az elemszivárgás megakadályozása érdekében:

- ne tegye ki a készüléket közvetlen napfénynek,
- ne tegye ki a készüléket 35 °C-nál nagyobb hőmérsékletnek,
- ha egy hónapnál hosszabb ideig nem kívánja használni a készüléket, vegye ki az elemet.
- üres elemet ne hagyjon a készülékben.

A készülék használata

A vágófejjel az orr és a fül szőrzetét vághatja le.

Csak az NT3160 esetében: Ha az orr/fül/szemöldök vágófejre ráhelyezi az egyik szemöldökfésűt, akkor a szemöldökét és a nyakon lévő szőrzetet is levághatja.

Orrszőrzet levágása

Ügyeljen arra, hogy orrlyukai tiszták legyenek.

- 1** A készülék bekapcsolásához az elemtartó rekesz fedelét fordítsa a „kikapcsolva” jelzésről (0) a „bekapcsolva” jelzésre (I).

- 2** Óvatosan helyezze a vágófejet az egyik orrlyukába.

A vágófejet ne helyezze 0,5 cm-nél mélyebbre az orrlyukakba.

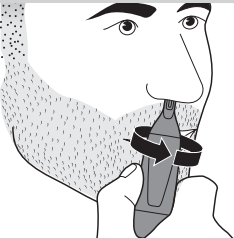
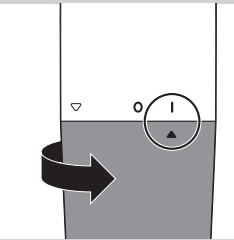

- 3** Az orrlyukakban található nem kívánatos szőrszálak eltávolítása érdekében lassan mozgassa körbe a vágófejet.

- 4** A készülék kikapcsolásához forgassa az elemtartó rekesz fedelét a „kikapcsolva” jelzésre (0).

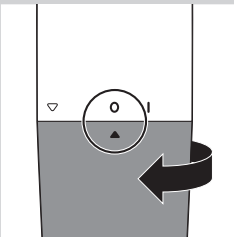

Fülszőrzet levágása

Ügyeljen rá, hogy a fülek külső járatai tiszták, zsírtól mentesek legyenek.

- 1** A készülék bekapcsolásához az elemtartó rekesz fedelét fordítsa a „kikapcsolva” jelzésről (0) a „bekapcsolva” jelzésre (I).
- 2** Lassan mozgassa a vágófejet a fül széle mentén, hogy eltávolítsa a kiálló szőrszálakat.
- 3** Helyezze a vágófejet a fül külső járatába.

A vágófejet 0,5 cm-nél beljebb ne helyezze be a füljáratba, mivel az megsértheti a dobhártyát.

- 4** A vágófej lassú körbe mozgatásával távolítsa el a nem kívánt szőrzetet a külső füljáratból.

- 5** A készülék kikapcsolásához forgassa az elemtartó rekesz fedelét a „kikapcsolva” jelzésre (0).

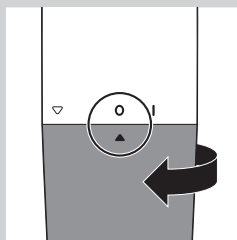
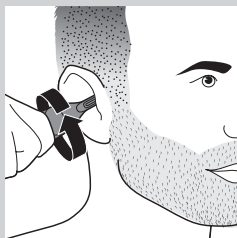
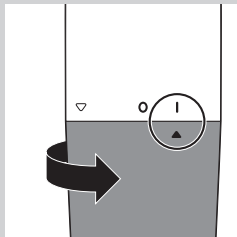
**A szemöldök vágása a szemöldökfésűvel (csak az NT5180 és NT3160 típusnál)**

- 1** Fésülje a szemöldököt a szőr növekedési irányába.
- 2** A kívánt hosszúságnak megfelelően válassza a kis vagy a nagy fésűt.
 - rövid fésű: 3 mm
 - hosszú fésű: 5 mm

Tipp: Ajánlatos a vágást a hosszú fésűvel kezdeni, és ha még hosszúnak találja a szemöldökét, átválthat a rövid fésűre.

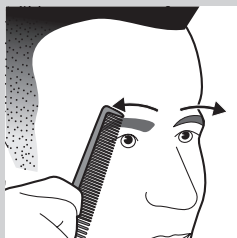

- 3** Csúsztassa a szemöldökfésűt az orr/fül/szemöldök vágófejre.

Ügyeljen rá, hogy a szemöldökfésű mindkét oldalon tökéletesen illeszkedjen a bemélyedésekbe.

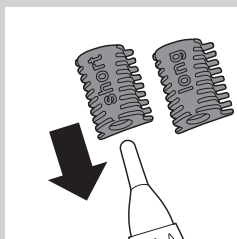



- 4** A fésűt a szemöldök külső szélétől kezdve az orr tövéig mozgassa végig a szemöldök mentén.

Tisztítás

Tisztítsa meg a készüléket használat után, és ha sok szőrszál vagy szennyeződés halmozódott fel a vágóegységen.

A készülék tisztításához ne használjon sűrített levegőt, dörzszivacsot, maró hatású tisztítószerrel vagy súrolószert (pl. benzint vagy acetont).

Ne érintse meg a vágóegységet.

Ne használjon éles tárgyat a vágóegység tisztításához.

- 1** Kapcsolja ki a készüléket.
- 2** Forró vízzel öblítse át az orr/fül/szemöldök vágófej vágóegységét.
- 3** Kapcsolja be a készüléket, és öblítse át a vágóegységet még egyszer, hogy a maradék szőrszalakat is eltávolítsa, majd ismét kapcsolja ki a készüléket.

Tipp: A vágóegységet úgy tisztíthatja a legjobban, ha néhány percre egy pohár meleg vízbe meríti, majd bekapcsolja a készüléket.

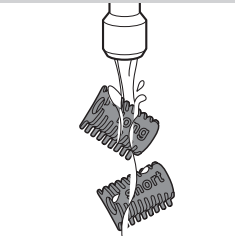
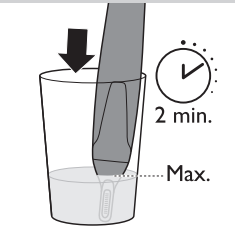
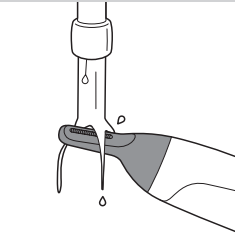

- 4** Csak az NT5180 és NT3160 típusnál: Langyos vízben öblítse ki a szemöldökfésűt.
- 5** Hagyja megszáradni az összes alkatrészt, mielőtt újra használja a készüléket.

Csere

Ha a vágóegység vagy szemöldökfésű (csak az NT5180, NT3160 esetén) sérült vagy kopott, mindig eredeti Philips alkatrészre cserélje ki. Tartozékok és cserealkatrészek vásárlásához látogasson el a **www.shop.philips.com/service** weboldalra, vagy Philips márkakereskedőjéhez. Az adott ország Philips vevőszolgálatával is felveheti a kapcsolatot (az elérhetőségeket a világszerte érvényes garancialevélben találja).

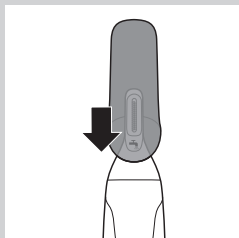
Tárolás

- 1** Helyezze fel a védősapkát a orr/fül/szemöldök vágófejre.
- 2** NT3160:A készüléket tárolja a mellékelt hordtáskában.

Környezetvédelem

- Ha ez a szimbólum szerepel a terméken, az azt jelenti, hogy a termék megfelel a 2012/19/EU európai irányelv követelményeinek.



- Ez a szimbólum azt jelenti, hogy a termék akkumulátorai megfelelnek a 2006/66/EC európai irányelv követelményeinek, ezért ne kezelje ezeket háztartási hulladékként.
- Tájékozódjon az elektromos és elektronikus termékek és akkumulátorok szelektív hulladékként történő gyűjtésének helyi feltételeiről. Kövesse a helyi szabályokat, és ne dobja az elhasznált terméket és akkumulátort a háztartási hulladékgyűjtőbe. Az elhasznált termék és akkumulátor megfelelő hulladékkezelése segítséget nyújt a környezettel és az emberi egészséggel kapcsolatos negatív következmények megelőzésében.

Az egyszer használatos akkumulátorok eltávolítása

Az egyszer használatos elemek eltávolításához lásd: „Előkészítés a használatra” c. fejezet, „Az elemek behelyezése” című rész.

Garancia és terméktámogatás

Ha információra vagy támogatásra van szüksége, látogasson el a **www.philips.com/support** weboldalra, vagy olvassa el a különálló, világszerte érvényes garancialevelet.

A garancia feltételei

A nemzetközi garanciafeltételek nem vonatkoznak a vágóegységekre, mivel azok fogyóeszközök.

Hibaelhárítás

Ez a fejezet összefoglalja a készülékkel kapcsolatban leggyakrabban felmerülő problémákat. Ha a hibát az alábbi útmutató segítségével nem tudja elhárítani, látogasson el a **www.philips.com/support** weboldalra a gyakran felmerülő kérdések listájáért, vagy forduljon az országában illetékes ügyfélszolgálathoz.

Probléma	Lehetséges ok	Megoldás
A készülék húzza a szőrszálakat.	A készüléket túl gyorsan mozgatja.	Ne mozgassa túl gyorsan a készüléket.
	Lemerült az elem.	Helyezzen be új elemet.
A készülék nem működik.	Az egyszer használatos elem lemerült, vagy helytelenül helyezte be.	Cserélje ki az elemet, vagy helyezze be megfelelően.
	A vágófej vágóegysége nagyon koszos, például azért, mert orrváladék száradt a vágóegység belsejébe.	A vágóegységet a tisztításhoz néhány percre merítse egy pohár meleg vízbe, majd kapcsolja be a készüléket.

Кіріспе

Өнімді сатып алуыңызбен құттықтаймыз және Philips компаниясына қош келдіңіз! Philips компаниясы ұсынатын қолдауды толығымен пайдалану үшін өніміңізді www.philips.com/welcome веб-бетінде тіркеңіз.

Жалпы сипаттама (Сурет 1)

- 1 Қорғау қақпағы
- 2 Кесетін элемент
- 3 Шаш кесу
- 4 Сап
- 5 Параметр көрсеткіші
- 6 'Қосу' көрсеткіші
- 7 'Өшіру' көрсеткіші
- 8 Ашу көрсеткіші
- 9 Батарея орнының қақпағы
- 10 Бұғаттау көрсеткіші
- 11 Unlocked (Құлыптанбаған) көрсеткіші
- 12 Мөрлейтін сақина
- 13 Ұзын қас тарағы (5 мм) (тек NT5180, NT3160)
- 14 Қысқа қас тарағы (3 мм) (тек NT5180, NT3160)
- 15 Бір жолғы AA сілтілі батареясы
- 16 Сақтау қалтасы (тек NT3160)

Маңызды

Құралды қолданбас бұрын, осы пайдаланушы нұсқаулығын мұқият оқып шығып, болашақта анықтамалық құрал ретінде пайдалану үшін сақтап қойыңыз.

Абайлаңыз!

- Бұл құралды мүмкіндігі мен ойлау қабілеті шектеулі және білімі мен тәжірибесі аз адамдар (балаларды қоса) үшін қауіпсіздігіне жауап беретін адамның қадағалауымен немесе құралды пайдалану жөнінде нұсқау берілген жағдайда ғана қолдануға болады.
- Балалардың құралмен ойнамауын қадағалаған жөн.

Ескерту

- Қолданбас бұрын, құралды әрдайым тексеріңіз. Құралдың қандай да бір бөлшектері зақымдалса немесе сынса, оны қолданбаңыз, себебі бұл жарақаттануға әкеп соғуы мүмкін.
- Бұл құрылғыны тек пайдаланушы нұсқаулығында көрсетілген арнайы мақсатта қолданыңыз.
- Тазалық мақсатында бұл құралды тек бір адам ғана қолдануы тиіс.
- Құралды тазалау үшін қысылған ауаны, қыратын шүберектерді, қырғыш тазалау құралдарын, сондай-ақ бензин немесе ацетон сияқты сұйықтықтарды пайдалануға болмайды.
- Құрылғыны тек бір зарядталатын 1,5 В R6 AA батареясымен пайдаланыңыз.
- Құралды тек 15° С және 35° С аралығындағы температурада зарядтауға, қолдануға және сақтауға болады.
- Құралды күн сәулесі тікелей түсетін жерге қоймаңыз.
- Құралды біраз уақыт бойы қолданбайтын болсаңыз, батареяларды алып тастаңыз.



Стандарттарға сәйкестігі

- Осы Philips құралы электромагниттік өрістерге қатысты барлық қолданыстағы стандарттар мен ережелерге сәйкес келеді.
- Құрал халықаралық түрде бекітілген IEC қауіпсіздік ережелеріне сәйкес келеді және оны ағын сумен жуа беруге болады.

Пайдалануға дайындау

Батареяларды салу

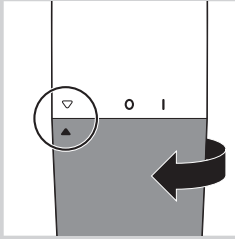

- 1** Батарея бөлімінің қақпағын алу үшін параметр индикаторы «ашық» күйді көрсеткенше сағат тілінің бағытымен бұраңыз.

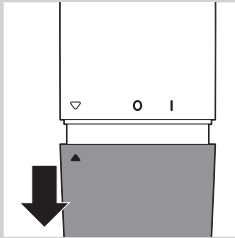

- 2** Батарея бөлімінің қақпағын тұтқадан тартып алыңыз.

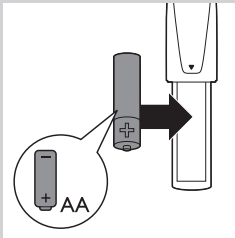

- 3** Батареяларды батарея орнына салыңыз.
Батарелардың + және – жақтары керекті бағытта екендігіне көзіңізді жеткізіңіз.

Ескертпе: Құрылғы бір R6 AA 1,5-вольтті батареядан (қамтылған) жұмыс істейді. Philips сілтілі батареяларын қолданған дұрысырақ. Жаңа AA сілтілі батареялары 2 сағатқа дейін жұмыс істейді.

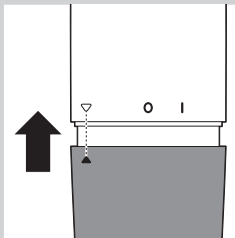

- 4** Батарея бөлімінің қақпағын тұтқаға қайта сырғытып кіргізіңіз.

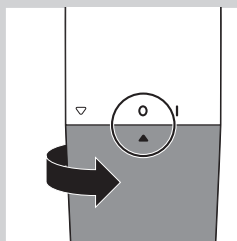

- 5** Батарея бөлімінің қақпағын параметр индикаторы «өшірулі» күйді (0) көрсеткенше сағат тілінің бағытына қарсы бұраңыз.

Батареядағы сұйықтықтың ағып кетуіне байланысты зақымды болдырмау жолы:

- құралды тікелей күн шуағына тигізбеңіз;
- құралды 35°C температурасынан артық температурада ұстамаңыз;
- егер құралды бір ай немесе одан көп уақыт бойы қолданбайтын болсаңыз, батареяларды алып тастаңыз;
- бос батареяларды құралда қалдырмаңыз.

Құрылғыны пайдалану

Кесу басын мұрын түгін мен құлақ түгін кесу үшін пайдалануыңызға болады.

Тек NT3160: қас тарақтарының біреуін кесу басына салсаңыз, оны қас пен мойын түгін кесу үшін де пайдалана аласыз.

Мұрын шаштарын кесу

Танауыңыз таза болуы керек.

- 1** Құралды қосу үшін батарея бөлімінің қақпағын off (өшіру) (0) күйінен on (қосу) күйіне (I) ауыстырыңыз.

- 2** Кесу элементін мұрын тесігінің біріне абайлап кіргізіңіз.

Кесу элементін мұрын тесігіне 0,5 см-ден артық кіргізбеңіз.

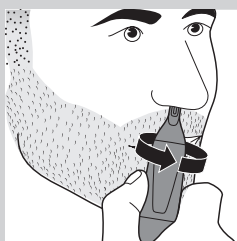
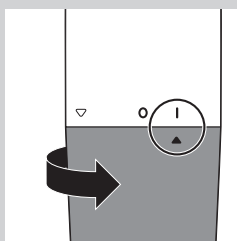

- 3** Мұрындағы барлық қажетсіз түктерді алу үшін кесу басын жайлап айналдырыңыз.

- 4** Құралды өшіру үшін батарея бөлімінің қақпағын off (өшіру) күйіне (0) бұраңыз.

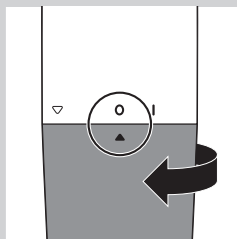

Құлақ түктерін алу

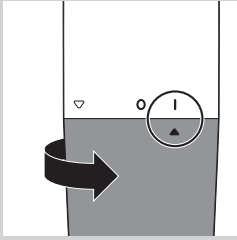

Сыртқы құлақ каналдарыңыз таза және күкірт жоқ екендігін қамтамасыз етіңіз.

1 Құралды қосу үшін батарея бөлімінің қақпағын off (өшіру) (0) күйінен on (қосу) күйіне (I) ауыстырыңыз.

2 Жиектен шығып тұрған түктерді алу үшін кесу элементін құлақтың жиегімен жайлап жылжытыңыз.

3 Кесу элементін сыртқы құлақ арнасына кіргізіңіз.

Кесу элементін құлақ арнасына 0,5 см-ден артық кіргізбеңіз, себебі бұл құлағыңыздың барабан жарғағын зақымдауы мүмкін.

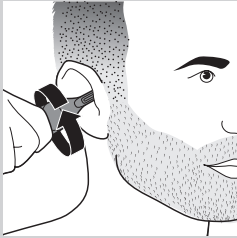

4 Сыртқы құлақ арнасынан барлық қажетсіз түкті алу үшін кесу басын жайлап айналдырыңыз.

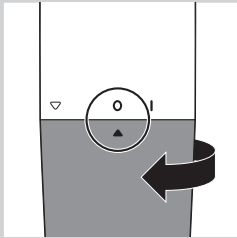

5 Құралды өшіру үшін батарея бөлімінің қақпағын off (өшіру) күйіне (0) бұраңыз.

Қас тарақтарының көмегімен қастарды кесу (тек NT5180, NT3160)

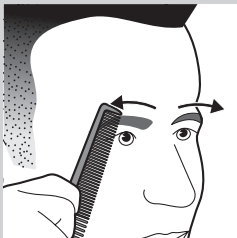

1 Қас шаштарын шаш өсу бағытында тарап алыңыз.

2 Қажетті түк ұзындығына байланысты қысқа немесе ұзын тарақты таңдаңыз.

- Қысқа тарақ: 3мм/0,12 дюйм

- ұзын тарақ: 5 мм/0,2 дюйм

Keңес. Кесуді ұзын тарақпен бастауға кеңес береміз. Бұдан кейін қастарыңыз тым ұзын деп ойласаңыз, қысқа тарақты пайдаланыңыз.

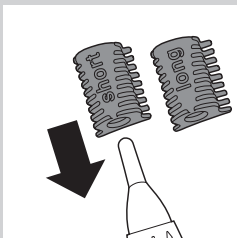

3 Қас тарағын мұрын/құлақ/қас кесу басына сырғытып орнатыңыз.

Қас тарағы екі жағындағы тесікшелерге дұрыстап енгізілгендігін тексеріңіз.



- 4** Тарақты қасыңыздың үстінен сыртқы ұшынан бастап, мұрын негізіне қарай жылжытыңыз (шаш өсу бағытына қарсы).

Тазалау

Құрылғыны пайдаланудан кейін бірден және кесу элементінде көп түк немесе кір жиналып қалса тазалаңыз.

Құралды тазалау үшін қысылған ауаны, қыратын шүберектерді, қырғыш тазалау құралдарын, сондай-ақ бензин немесе ацетон сияқты сұйықтықтарды пайдалануға болмайды.

Кесу элементін ұруға болмайды.

Кесу элементін тазалау үшін өткір заттарды қолдануға болмайды.

- 1** Құрылғының өшірілгенін тексеріңіз.

- 2** Мұрын/құлақ/қас кесу басының кесу элементін ыстық сумен шайыңыз.

- 3** Құрылғыны қосыңыз және қалған түктерді кетіру үшін кесу элементін тағы бір рет шайыңыз. Содан кейін құрылғыны қайтадан өшіріңіз.

Keңec. Кесу элементін тазалаудың ең жақсы жолы — оны бірнеше минутқа жылы су бар стаканға салып қою, одан кейін құралды қосу.

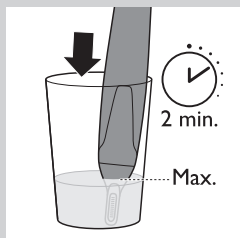
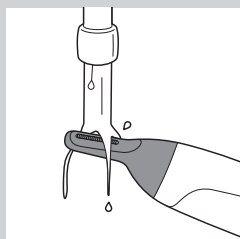

- 4** NT5180, NT3160: қас тарақтарын жылы сумен шайыңыз.

- 5** Құрылғыны қайта қолданар алдында барлық бөлшектерін кептіріңіз.

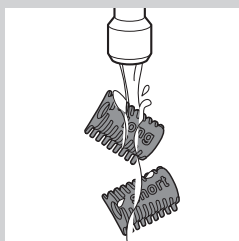

Ауыстыру

Кесу элементі немесе тарақ (тек NT5180, NT3160) зақымдалса немесе тозса, оларды әрқашан түпнұсқа Philips бөлшектерімен ауыстырыңыз. Қосалқы құралдар немесе қосалқы бөлшектер сатып алу үшін, www.shop.philips.com/service сайтына кіріңіз немесе Philips дилеріне барыңыз. Сондай-ақ, еліңіздегі Philips Тұтынушыларды қолдау орталығына хабарласыңыз (байланыс мәліметтерін дүниежүзілік кепілдік парақшасынан қараңыз).

Сақтау

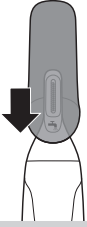

- 1 Мұрын/құлақ/қас кесу басын қорғау қақпағымен жабыңыз.
- 2 NT3160: Құралды берілген қалтада сақтаңыз.

Қоршаған орта



- Өнімдегі бұл таңба өнімнің 2012/19/EU еуропалық директивасы арқылы қамтылатынын білдіреді.



- Өнімдегі бұл таңба өнімде 2006/66/EC еуропалық директивасы арқылы қамтылатын, қалыпты тұрмыстық қоқыспен бірге тастауға болмайтын батареялар бар екенін білдіреді.
- Электрлік және электрондық өнімдер мен батареяларға арналған жергілікті бөлек жинау жүйесі туралы ақпарат алыңыз. Жергілікті ережелерге жүгініңіз және өнім мен батареяларды ешқашан қалыпты тұрмыстық қоқыспен бірге тастамаңыз. Ескі өнімдер мен батареяларды дұрыс тастау қоршаған орта мен адам денсаулығы үшін болымсыз нәтижелерді болдырмауға көмектеседі.

Лақтыруға болатын батареяларды тастау

Бір жолғы батареяларды шығарып алу үшін «Пайдалануға дайындау» тарауының, «Батареяларды салу» бөлімін қараңыз.

Кепілдік және қолдау

Егер сізге ақпарат немесе қолдау қажет болса, www.philips.com/support сайтына кіріңіз немесе бөлек дүниежүзілік кепілдік парақшасын оқыңыз.

Кепілдік шектеулері

Халықаралық кепілдік шарттары бойынша, тозатын зат болғандықтан, кесу бөлігіне кепілдік берілмейді.

Ақаулықтарды жою

Бұл тарауда құрылғыда ең жиі кездесетін мәселелер жинақталған. Төмендегі ақпараттың көмегімен мәселені шеше алмасаңыз, жиі қойылатын сұрақтар тізімін көру үшін www.philips.com/support торабына кіріңіз немесе еліңіздегі Тұтынушыларды қолдау орталығына хабарласыңыз.

Проблема	Ықтимал себебі	Шешімі
Құрылғы түктерді тартады.	Құрылғыны тым тез жылжытасыз.	Құралды тым жылдам жүргізуге болмайды.
	Зарядталмайтын батарея таусылған.	Жаңа батарея салыңыз.
Құрал жұмыс істемейді.	Зарядталмайтын батарея таусылған немесе дұрыс салынбаған.	Батареяны ауыстырыңыз немесе дұрыс салыңыз.
	Кесу басының кесу элементі өте лас, себебі кесу элементінің ішінде біраз мұрын өңезі кепкен.	Кесу элементін тазалау үшін оны бірнеше минутқа жылы су бар стаканға салып қойыңыз. Одан кейін құралды қосыңыз.

Įvadas

Sveikiname įsigijus gaminį ir sveiki atvykę į „Philips“ svetainę! Jei norite pasinaudoti „Philips“ siūloma pagalba, savo gaminį užregistruokite adresu www.philips.com/welcome.

Bendrasis aprašymas (Pav. 1)

- 1 Apsauginis dangtelis
- 2 Kerpamoji dalis
- 3 Kirpimo galvutė
- 4 Rankena
- 5 Nustatymo indikatorius
- 6 Indikatorius „Įjungta“
- 7 Indikatorius „Išjungta“
- 8 Indikatorius „Atidaryta“
- 9 Maitinimo elementų skyrelio dangtelis
- 10 Užrakto indikatorius
- 11 Indikatorius su atrakinimo žyma
- 12 Sandarinimo žiedas
- 13 Ilgos antakių šukos (5 mm) (tik NT5180, NT3160)
- 14 Trumpos antakių šukos (3 mm) (tik NT5180, NT3160)
- 15 Vienkartinė AA tipo šarminė baterija
- 16 Laikymo krepšys (tik NT3160)

Svarbu

Prieš pradėdami naudoti prietaisą atidžiai perskaitykite šį vartotojo vadovą ir saugokite jį, nes jis gali prireikti ateityje.

Įspėjimas

- Šis prietaisas neskirtas naudoti asmenims (įskaitant vaikus) su ribotomis fizinėmis, sensorinėmis ar psichinėmis galimybėmis arba asmenims, neturintiems pakankamai patirties ir žinių, nebent juos prižiūri arba naudotis prietaisu išmoko už jų saugą atsakingas asmuo.
- Prižiūrėkite vaikus, kad jie nežaistų su prietaisu.

Dėmesio

- Prieš naudodami prietaisą, visada jį patikrinkite. Nenaudokite prietaiso, jei kuri nors jo dalis yra sugadinta ar sulaužyta, nes galite susižeisti.
- Prietaisą naudokite tik pagal paskirtį, kaip parodyta naudotojo vadove.
- Higienos sumetimais prietaisu naudotis turėtų tik vienas asmuo.
- Prietaiso valymui niekada nenaudokite suslėgto oro, šiurkščių kempinių, šlifuojančių valymo priemonių arba šerdinančių skysčių, pvz., benzino ar acetono.
- Su prietaisu naudokite tik vieną 1,5 V R6 AA bateriją.
- Laikykite prietaisą nuo 15 iki 35 °C temperatūroje.
- Nelaiykite prietaiso tiesioginėje saulės šviesoje.
- Jei ketinate ilgesnį laiką nesinaudoti prietaisu, išimkite maitinimo elementą.



Atitiktis standartams

- „Philips“ prietaisas atitinka visus taikomus standartus ir nuostatas dėl elektromagnetinių laukų poveikio.
- Šis prietaisas atitinka tarptautinius IEC saugos reikalavimus ir jį galima saugiai plauti po vandeniu iš čiaupo.

Paruošimas naudojimui

Baterijų įdėjimas

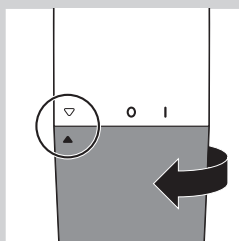

- 1** Norėdami nuimti baterijos skyriaus dangtelį sukite jį laikrodžio rodyklės kryptimi, kol nustatymo indikatorius bus nustatytas ties žyma „Atidaryta“.

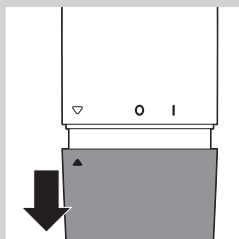

- 2** Nuimkite baterijos skyriaus dangtelį nuo rankenos.

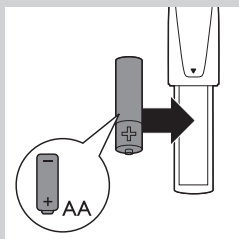

- 3** Įdėkite maitinimo elementą į maitinimo elementų skyrelį. Įsitikinkite, kad maitinimo elementų „+“ ir „-“ poliai atsukti reikiamomis kryptimis.

Pastaba. Prietaisas veikia su viena R6 AA 1,5 volto baterija (pridedama). Geriau naudokite „Philips“ šarmines baterijas. Naują AA šarminę bateriją galite naudoti iki 2 valandų.

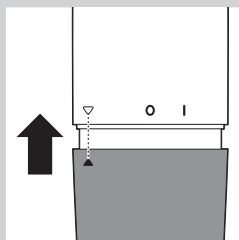

- 4** Vėl uždėkite baterijos skyriaus dangtelį ant rankenos.

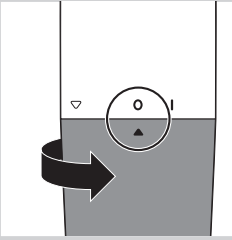

- 5** Sukite baterijos skyriaus dangtelį prieš laikrodžio rodyklę, kol nustatymo indikatorius bus nustatytas ties žyma „Išjungta“ (0).

Kad išvengtumėte žalos dėl iš maitinimo elementų išbėgusio skysčio:

- nelaikykite prietaiso tiesioginėje saulės šviesoje;
- nelaikykite prietaiso aukštesnėje nei 35 °C temperatūroje;
- išimkite maitinimo elementą, jei neketinate naudotis prietaisu mėnesį ar ilgiau;
- nelaikykite prietaise išseikvoto maitinimo elemento.

Prietaiso naudojimas

Šia kirpimo galvute galite kirpti nosies ir ausų plaukus. Tik NT3160. Jei antakių šukas uždėsite ant kirpimo galvutės, ja galėsite kirpti antakius ir kaklo plaukus.

Nosies plaukų kirpimas

Įsitikinkite, kad jūsų šnervės yra švarios.

- 1** Norėdami įjungti prietaisą pasukite baterijos skyriaus dangtelį iš išjungimo padėties (0) į įjungimo padėtį (I).

- 2** Atsargiai įkiškite kirpimo galvutę į vieną iš šnervių.

Nekiškite kirpimo galvutės į šnervės giliau negu 0,5 cm.

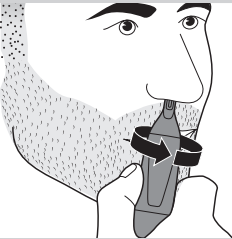
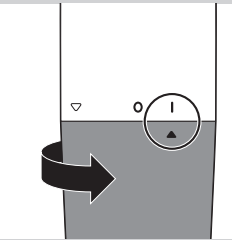

- 3** Norėdami pašalinti visus nepageidaujamus plaukus, lėtai judinkite kirpimo galvutę po šnervės.

- 4** Norėdami išjungti prietaisą nustatykite baterijos skyriaus dangtelį į išjungimo padėtį (0).

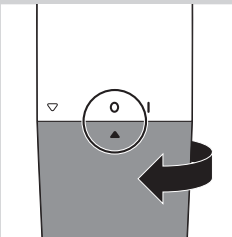

Ausų plaukų kirpimas

Įsitikinkite, kad jūsų išorinės ausies angos yra švarios ir kad jose nėra ausų sieros.

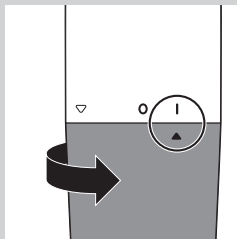

1 Norėdami įjungti prietaisą pasukite baterijos skyriaus dangtelį iš išjungimo padėties (0) į įjungimo padėtį (I).

2 Norėdami pašalinti aplink ausį esančius plaukus, lėtai judinkite kirpimo galvutę ausies pakraščiu.

3 Įkiškite kirpimo galvutę į išorinę ausies angą.

kad nepažeistumėte ausies būgnelio, nekiškite kirpimo galvutės į ausies angą giliau nei 0,5 cm.

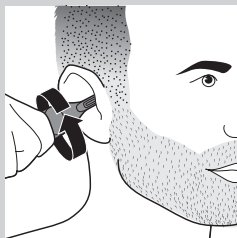

4 Norėdami pašalinti visus nepageidaujamus plaukus iš išorinės ausies angos, kirpimo galvutę lėtai apverskite.

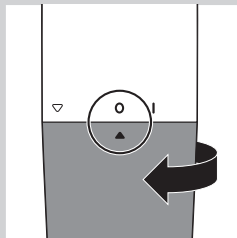

5 Norėdami išjungti prietaisą nustatykite baterijos skyriaus dangtelį į išjungimo padėtį (0).

Antakių kirpimas naudojant antakių šukas (tik NT5180, NT3160)

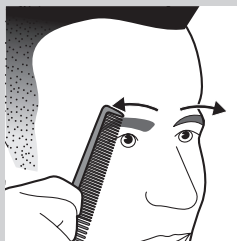

1 Šukuokite antakius plaukų augimo kryptimi.

2 Pasirinkite ilgas arba trumpas šukas atsižvelgdami į norimą plaukų ilgį.

- Trumpos šukos: 3 mm / 0,12 col.

- Ilgos šukos: 5 mm / 0,2"

Patarimas. Patariame pradėti kirpti ilgomis šukomis. Jei apkirpę antakius manote, kad antakiai vis dar per ilgi, naudokite trumpas šukas.

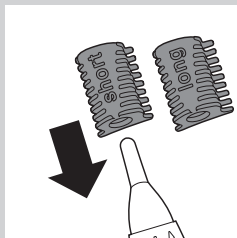

3 Uždėkite antakių šukas ant nosies plaukelių / ausų plaukelių / antakių kirpimo galvutės.

įsitikinkite, kad antakių šukas tinkamai įtaisytos abiejose griovelių pusėse.



- 4 Braukite šukomis per antakį nuo išorinio antakio krašto link arčiau nosies esančio antakio krašto (priešinga plauko augimui kryptimi).

Valymas

Išvalykite prietaisą iš karto panaudoję ir tada, kai kirpimo įtaise susikaupia daug plaukų ar nešvarumų.

Prietaiso valymui niekada nenaudokite suslėgto oro, šiurkščių kempinių, šlifuojančių valymo priemonių arba ėsdinančių skysčių, pvz., benzino ar acetono.

netapšnokite per kerpamąją dalį.

kerpamajai daliai valyti nenaudokite jokių aštrių daiktų.

- 1 Patikrinkite, ar prietaisas išjungtas.

- 2 Nosies plaukelių / ausų plaukelių / antakių kirpimo galvutę išskalaukite karštu vandeniu.

- 3 Įjunkite prietaisą ir dar kartą išskalaukite kirpimo elementą, kad pašalintumėte likusius plaukelius. Tada vėl išjunkite prietaisą.

Patarimas. Geriausias būdas išvalyti kirpimo elementą – įdėti jį į stiklinę su šiltu vandeniu ir palaikyti keletą minučių, tada įjungti prietaisą.

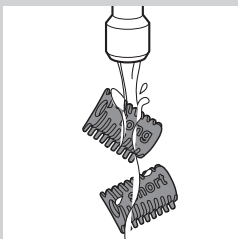
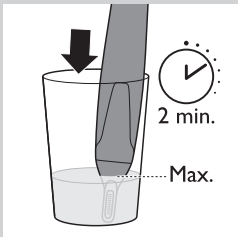
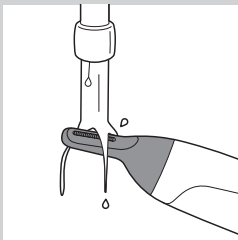

- 4 NT5180, NT3160: išskalaukite antakių šukas drungnu vandeniu.

- 5 Prieš naudodami prietaisą kitą kartą visiškai išdžiovinkite visas jo dalis.

Pakeitimas

Jei kirpimo elementas arba šukos (tik NT5180, NT3160) yra pažeistos ar susidėvėjusios, visada keiskite tik originaliomis „Philips“ dalimis. Norėdami įsigyti priedų ar atskirų dalių, apsilankykite www.shop.philips.com/service arba kreipkitės į „Philips“ prekybos atstovą. Taip pat galite kreiptis į „Philips“ klientų aptarnavimo centrą, esantį jūsų šalyje (norėdami rasti kontaktinę informaciją, žr. visame pasaulyje galiojančią garantijos lankstinuką).

Laikymas

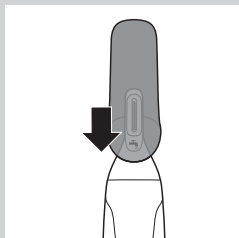

- 1 Uždėkite apsauginę galvutę ant nosies plaukelių / ausų plaukelių / antakių kirpimo galvutės.
- 2 NT3160: prietaisą laikykite pridėtame krepšelyje.

Aplinka



- Šis simbolis ant gaminio reiškia, kad gaminiui taikoma Europos Sąjungos Direktyva 2012/19/ES.



- Šis simbolis reiškia, kad gaminyje yra baterijos, kurioms taikoma Europos Sąjungos Direktyva 2006/66/EB, ir jų negalima išmesti su įprastomis buitinėmis atliekomis.
- Susiraskite reikiamą informaciją apie vietines atskiro surinkimo sistemas, skirtas elektronikos gaminiams ir baterijoms. Laikykitės vietinių taisyklių ir niekada nemeskite gaminio bei baterijų su įprastomis buitinėmis atliekomis. Tinkamas senų gaminių ir baterijų išmetimas padeda apsaugoti nuo neigiamo poveikio aplinkai ir žmonių sveikatai.

Panaudotų baterijų išėmimas

Jei norite išimti panaudotas baterijas, žr. skyrių „Pasiruošimas naudoti“, dalį „Baterijų įdėjimas“.

Garantija ir pagalba

Jei reikia informacijos ar pagalbos, apsilankykite www.philips.com/support arba perskaitykite atskirą visame pasaulyje galiojančios garantijos lankstinuką.

Garantijos apribojimai

Kirpimo įtaisams netaikomos tarptautinės garantijos sąlygos, nes šios dalys dėvėsi.

Trikčių diagnostika ir šalinimas

Šiame skyriuje apibendrinamos problemos, dažniausiai pasitaikančios naudojantis šiuo prietaisu. Jei toliau pateikta informacija nepadės išspręsti problemos, apsilankykite www.philips.com/support, ten rasite dažnai užduodamų klausimų sąrašą, arba kreipkitės į savo šalies klientų aptarnavimo centrą.

Problema	Galima priežastis	Sprendimas
Prietaisas plėšia plaukelius.	Per greitai judinate prietaisą.	Nejudinkite prietaiso per greitai.
	Vienkartinė baterija išsikrovusi.	Istatykite naują maitinimo elementą.
Prietaisas neveikia.	Vienkartinė baterija išsikrovusi arba netinkamai įdėta.	Pakeiskite bateriją arba įdėkite ją tinkamai.
	Kirpimo galvutės kirpimo elementas labai nešvarus, pvz., jei kirpimo elemento viduje sudžiuvo nosies gleivės.	Norėdami išvalyti kirpimo elementą įmerkite jį į stiklinę su šiltu vandeniu ir palaikykite keletą minučių. Tada įjunkite prietaisą.

Ievads

Apsveicam ar pirkumu un laipni lūdzam Philips! Lai pilnībā izmantotu Philips piedāvātā atbalsta iespējas, reģistrējiet izstrādājumu vietnē www.philips.com/welcome.

Vispārīgs apraksts (Zīm. 1)

- 1 Aizsarguzgalis
- 2 Grieznis
- 3 Griešanas galviņa
- 4 Rokturis
- 5 Režīma indikators
- 6 Atzīme "Ieslēgts"
- 7 Atzīme "Izslēgts"
- 8 Atzīme "Atvērts"
- 9 Bateriju nodalījuma vāciņš
- 10 Bloķēšanas indikators
- 11 Atbloķēšanas indikators
- 12 Bļivgredzens
- 13 Garā uzacu ķemme (5 mm) (tikai NT5180, NT3160)
- 14 Īsā uzacu ķemme (3 mm) (tikai NT5180, NT3160)
- 15 Vienreizlietojama AA sāрма baterija
- 16 Glabāšanas somiņa (tikai NT3160)

Svarīgi!

Pirms ierīces lietošanas uzmanīgi izlasiet šo lietošanas pamācību un saglabājiet to, lai vajadzības gadījumā varētu ieskatīties tajā arī turpmāk.

Brīdinājums!

- Šo ierīci nevar izmantot personas (tostarp bērni) ar fiziskiem, maņu vai garīgiem traucējumiem vai ar nepietiekamu pieredzi un zināšanām, līdz par viņu drošību atbildīgā persona nav īpaši viņus apmācījusi izmantot šo ierīci.
- Jānodrošina, lai ar ierīci nevarētu rotaļāties mazi bērni.

Ievērošanai

- Pirms ierīces lietošanas vienmēr pārbaudiet to. Nelietojiet ierīci, ja kāda tās daļa ir bojāta, jo varat savainoties.
- Izmantojiet šo ierīci tikai tās paredzētajiem mērķiem, kā norādīts lietotāja rokasgrāmatā.
- Ievērojot higiēnas prasības, ierīci ir ieteicams lietot tikai vienam cilvēkam.
- Ierīces tīrīšanai nekad nelietojiet spasiestu gaisu, tīrīšanas drāniņas, abrazīvus tīrīšanas līdzekļus vai agresīvus šķīdumus, piemēram, benzīnu vai acetonu.
- Darbiniet ierīci tikai ar vienu nelādējamu 1,5 V R6 AA bateriju.
- Izmantojiet un glabājiet ierīci 15–35 °C temperatūrā.
- Nepakļaujiet ierīci tiešai saules staru iedarbībai.
- Ja negrasāties ierīci izmantot kādu laiku, izņemiet bateriju no ierīces.



Atbilstība standartiem

- Šī Philips ierīce atbilst visiem piemērojamiem standartiem un noteikumiem, kas attiecas uz elektromagnētisko lauku iedarbību.
- Šī ierīce atbilst starptautiski apstiprinātiem IEC drošības noteikumiem un to var droši tīrīt tekošā ūdenī.

Sagatavošana lietošanai

Bateriju ievietošana

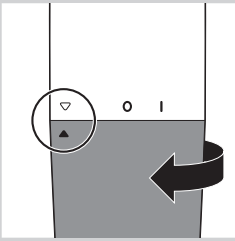

- 1** Lai noņemtu bateriju nodalījuma vāciņu, pagrieziet to pulksteņrādītāju kustības virzienā, līdz iestatījuma indikators norāda uz atvērtu stāvokli.

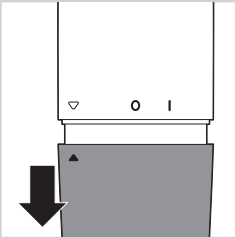

- 2** Noņemiet bateriju nodalījuma vāciņu no roktura.

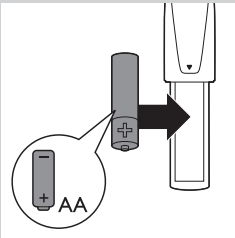

- 3** Ievietojiet bateriju tās nodalījumā.

Pārliedzinieties, ka + un – bateriju poli tiek ievietoti pareizā virzienā.

Piezīme: Ierīce darbojas ar vienu R6 AA 1,5-voltu bateriju (iekļauta). Ieteicams izmantot Philips alkaline baterijas. Jaunās AA alkaline baterijas darbības laiks ir līdz pat 2 stundām.

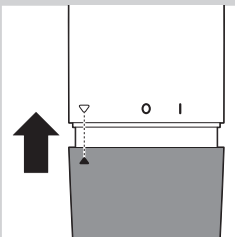

- 4** Uzbīdīet bateriju nodalījuma vāciņu atpakaļ uz roktura.

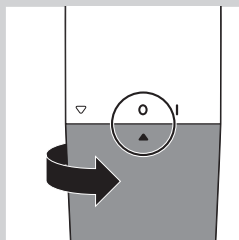

- 5** Pagrieziet bateriju nodalījuma vāciņu pretēji pulksteņrādītāju virzienam, līdz iestatījuma indikators norāda uz atzīmi “aizvērts” (0).

Lai novērstu bateriju tecēšanas radītos bojājumus:

- neglabājiet ierīci tiešos saules staros.
- neglabājiet ierīci temperatūrā, kas augstāka par 35°C.
- izņemiet bateriju, ja negrasāties izmantot ierīci mēnesi vai ilgāk.
- neatstājiet tukšu bateriju ierīcē.

Ierīces lietošana

Varat izmantot griešanas galviņu, lai apgrieztu deguna un ausu matiņus. Tikai NT3160: ja uz griešanas galviņas uzliekat vienu no uzacu ķemmēm, varat to izmantot arī uzacu un kakla matiņu apgriešanai.

Deguna matiņu apgriešana

Pārlicinieties, ka nāsis ir tīras.

- 1** Lai ieslēgtu ierīci, pagrieziet bateriju nodalījuma vāciņu no “izsl.” pozīcijas (0) uz “iesl.” pozīciju (I).

- 2** Uzmanīgi ievietojiet griešanas galviņu vienā no nāsīm.

Neievietojiet griešanas galviņu nāsī dziļāk par 0,5cm.

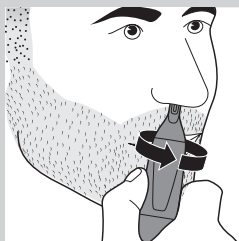
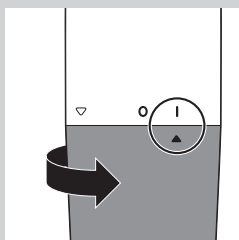

- 3** Lēni virziet griešanas galviņu apkārt, lai likvidētu visus nevēlamos matiņus nāsīs.

- 4** Lai izslēgtu ierīci, pagrieziet bateriju nodalījumu pret atzīmi “izslēgts” (0).

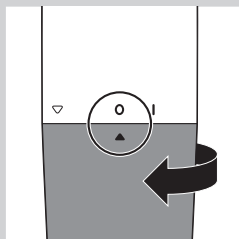

Ausu matiņu apgriešana

Pārlicinieties, ka ārējie ausu kanāli ir tīri un tajos nav vaska.

- 1 Lai ieslēgtu ierīci, pagrieziet bateriju nodalījuma vāciņu no “izsl.” pozīcijas (0) uz “iesl.” pozīciju (I).
- 2 Lēnām virziet griešanas galviņu gar auss maliņu, lai apgrieztu liekos matiņus, kas ir aiz maliņas.
- 3 Ievietojiet griešanas maliņu ārējā auss kanālā.

Neievietojiet griešanas galviņu auss kanālā dziļāk par 0,5cm, jo varat bojāt auss bungādiņu.

- 4 Lēnām virziet griešanas galviņu pa apli, lai likvidētu visus nevēlamos matiņus no ārējā auss kanālā.

- 5 Lai izslēgtu ierīci, pagrieziet bateriju nodalījumu pret atzīmi “izslēgts” (0).

Uzacu apgriešana ar uzacu ķemmēm (tikai NT5180, NT3160)

- 1 Izķemmējiet uzacis to augšanas virzienā.
- 2 Atkarībā no vēlamā matiņu garuma izvēlieties īso vai garo ķemmi.
 - īsa ķemme: 3mm/0,12collas
 - garā ķemme: 5 mm/0,2 collas

Padoms. Ieteicams sākt griezt ar garo ķemmi. Ja uzskatāt, ka uzacis joprojām ir pārāk garas, izmantojiet īso ķemmi.

- 3 Uzbīdīet uzacu ķemmi uz deguna/ausu/uzacu griešanas galviņas.

Raugieties, lai uzacu ķemme abās pusēs būtu atbilstoši uzvirzīts uz rievām.



- 4** Virziet ķemmi pāri uzaci no uzacu ārējā loka līdz deguna sākumam (pretēji matiņu augšanas virzienam).

Tīrīšana

Iztīriet ierīci tūlīt pēc lietošanas, un ja grieznī ir sakrājies daudz matiņu vai netīrumu.

Ierīces tīrīšanai nekad nelietojiet saspīestu gaisu, tīrīšanas drāniņas, abrazīvus tīrīšanas līdzekļus vai agresīvus šķīdumus, piemēram, benzīnu vai acetonu.

Nepilniet ūdeni uz griežņa.

Neizmantojiet nekādus asus priekšmetus griežņa tīrīšanai.

- 1** Raugieties, lai ierīce būtu izslēgta.

- 2** Noskalojiet deguna/ausu/uzacu griešanas galviņas griezni karstā ūdenī.

- 3** Ieslēdziet ierīci un vēlreiz noskalojiet griezni, lai iztīrītu atlikušos matiņus. Pēc tam vēlreiz ieslēdziet ierīci.

Padoms. Vislabākais paņēmieni griežņa tīrīšanai ir to iegremdēt traukā ar karstu ūdeni uz dažām minūtēm un pēc tam ieslēgt ierīci.

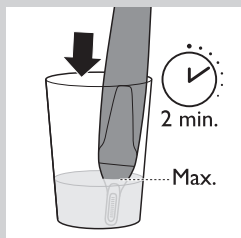
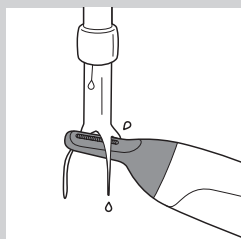

- 4** NT5180, NT3160: noskalojiet uzacu ķemmes remdenā ūdenī.

- 5** Pirms atkārtotas lietošanas ļaujiet visām daļām pilnīgi nožūt.

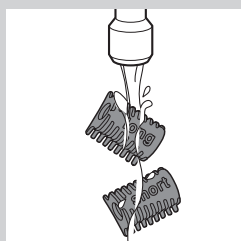

Nomaina

Ja grieznis vai ķemmes (tikai NT5180, NT3160) ir bojātas vai nolietotas, vienmēr nomainiet tās ar oriģinālām Philips daļām.

Lai iegādātos piederumus vai rezerves daļas, apmeklējiet vietni

www.shop.philips.com/service vai vērsieties pie sava Philips izplatītāja.

Varat arī sazināties ar Philips klientu apkalpošanas centru savā valstī (kontaktainformāciju skatiet pasaules garantijas bukletā).

Uzglabāšana

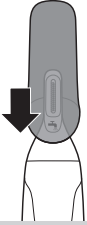

- 1 Uzlieciet aizsargvāciņu uz deguna/ausu/uzacu griešanas galviņas.
- 2 NT3160: glabājiet ierīci komplektā iekļautajā somiņā.

Vide



- Šis simbols uz produkta nozīmē, ka uz šo produktu attiecas Eiropas direktīva 2012/19/ES.



- Šis simbols nozīmē, ka šajā produktā ir iekļautas baterijas, uz kurām attiecas Eiropas direktīva 2006/66/EK un kuras nedrīkst izmest kopā ar parastiem sadzīves atkritumiem.
- Iegūstiet informāciju par vietējo lietoto elektrisko un elektronisko produktu un bateriju savākšanu. Ievērojiet vietējos noteikumus un nekad neatbrīvojieties no produkta un baterijām kopā ar sadzīves atkritumiem. Atbilstoša atbrīvošanās no vecajiem produktiem un baterijām palīdz novērst negatīvu ietekmi uz vidi un cilvēku veselību

Vienreizējās lietošanas bateriju izņemšana

Lai izņemtu vienreizlietojamās baterijas, skatiet nodaļas "Sagatavošana lietošanai" sadaļu "Bateriju ievietošana".

Garantija un atbalsts

Ja nepieciešama informācija vai atbalsts, lūdzu, apmeklējiet vietni www.philips.com/support vai lasiet atsevišķo pasaules garantijas bukletu.

Garantijas ierobežojumi

Starptautiskās garantijas nosacījumi neattiecas uz asmeņu bloku, jo tas ir pakļauts nolietojumam.

Traucējummeklēšana

Šajā nodaļā ir apkopotas izplatītākās problēmas, kādas var rasties, rīkojoties ar ierīci. Ja nevarat atrisināt problēmu, izmantojot turpmāko informāciju, apmeklējiet vietni **www.philips.com/support** un skatiet bieži uzdoto jautājumu sarakstu vai sazinieties ar klientu apkalpošanas centra darbiniekiem savā valstī.

Problēma	Iespējamais iemesls	Risinājums
Ierīce rauj matiņus.	Jūs virzāt ierīci pārāk ātri.	Nevirziet ierīci pārāk ātri.
	Baterija ir tukša.	Ievietojiet jaunu bateriju.
Ierīce nedarbojas.	Vienreizlietojamā baterija ir tukša vai ir ievietota nepareizi.	Nomainiet bateriju vai ievietojiet to pareizi.
	Griešanas galviņas grieznis ir ļoti netīrs, piemēram, tāpēc, ka deguna izdalījumi ir sakaltuši griezņa iekšpusē.	Lai notīrītu griezni, uz dažām minūtēm iegremdējiet to traukā ar karstu ūdeni. Pēc tam ieslēdziet ierīci.

Wprowadzenie

Gratulujemy zakupu i witamy wśród użytkowników produktów Philips! Aby w pełni skorzystać z pomocy oferowanej przez firmę Philips, zarejestruj swój produkt na stronie www.philips.com/welcome.

Opis ogólny (rys. 1)

- 1 Nasadka zabezpieczająca
- 2 Element tnący
- 3 Głowica przycinająca
- 4 Uchwyt
- 5 Wskaźnik ustawienia
- 6 Pozycja włączenia
- 7 Pozycja wyłączenia
- 8 Pozycja otwarcia
- 9 Osłona komory baterii
- 10 Wskaźnik blokady
- 11 Wskaźnik odblokowania
- 12 Uszczelka
- 13 Długi grzebień do brwi (5 mm) (tylko modele NT5180 i NT3160)
- 14 Krótki grzebień do brwi (3 mm) (tylko modele NT5180 i NT3160)
- 15 Bateria alkaliczna AA
- 16 Etui (tylko NT3160)

Ważne

Przed rozpoczęciem korzystania z urządzenia zapoznaj się dokładnie z jego instrukcją obsługi. Instrukcję warto też zachować na przyszłość.

Ostrzeżenie

- Urządzenie nie jest przeznaczone do użytku przez osoby (w tym dzieci) o ograniczonych zdolnościach fizycznych, sensorycznych lub umysłowych, a także nieposiadające wiedzy lub doświadczenia w zakresie użytkowania tego typu urządzeń, chyba że będą one nadzorowane lub zostaną poinstruowane na temat korzystania z tego urządzenia przez opiekuna.
- Nie pozwalaj dzieciom bawić się urządzeniem.

Uwaga

- Zawsze sprawdź urządzenie przed użyciem. Nie korzystaj z urządzenia w przypadku uszkodzenia którejś z części, gdyż może to spowodować obrażenia ciała.
- Tego urządzenia należy używać zgodnie z przeznaczeniem, w sposób przedstawiony w instrukcji obsługi.
- Ze względów higienicznych z urządzenia powinna korzystać tylko jedna osoba.
- Do czyszczenia urządzenia nigdy nie używaj sprężonego powietrza, szorstkich czyszczyków, płynnych środków ściernych ani żrących płynów, takich jak benzyna lub aceton.
- Urządzenie może być zasilane wyłącznie zwykłą baterią R6 AA 1,5 V.
- Używaj urządzenia i przechowuj je w temperaturze od 15°C do 35°C.
- Nie wystawiaj urządzenia na bezpośrednie działanie promieni słonecznych.
- Wyjmij baterię z urządzenia, jeśli nie będzie używane przez dłuższy czas.



Zgodność z normami

- To urządzenie firmy Philips spełnia wszystkie normy i jest zgodne z wszystkimi przepisami dotyczącymi narażenia na działanie pól elektromagnetycznych.
- To urządzenie spełnia międzynarodowe normy bezpieczeństwa IEC i może być myte pod wodą.

Przygotowanie do użycia

Wkładanie baterii

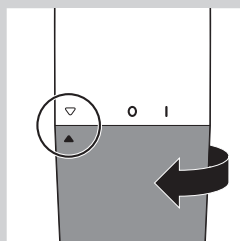

- 1** Aby zdjąć osłonę komory baterii, obróć ją w prawo, aż wskaźnik ustawienia będzie wskazywał pozycję otwarcia.

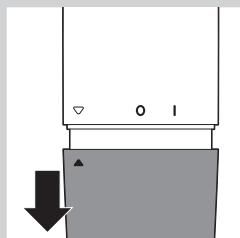

- 2** Zdejmij osłonę komory baterii z uchwytu.

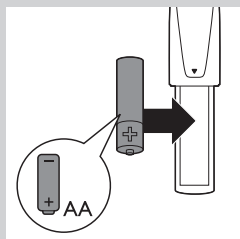

- 3** Włóż baterię do komory.

Upewnij się, że bieguny + i - baterii znajdują się w odpowiednim położeniu.

Uwaga: Urządzenie jest zasilane jedną baterią R6 AA 1,5V (dołączona do zestawu). Zalecamy używanie baterii alkalicznych firmy Philips. Nowa bateria alkaliczna wystarcza na 2 godziny pracy urządzenia.

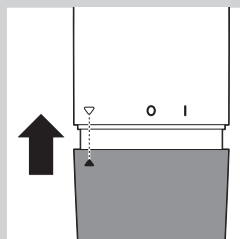

- 4** Wsuń osłonę komory baterii z powrotem na uchwyt.

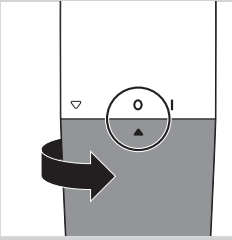

- 5** Obróć osłonę komory baterii w lewo, aż wskaźnik ustawienia będzie wskazywał pozycję wyłączenia (0).

Aby uniknąć uszkodzenia urządzenia spowodowanego przez wyciek z baterii:

- nie wystawiaj urządzenia na bezpośrednie działanie promieni słonecznych;
- nie wystawiaj urządzenia na działanie temperatury powyżej 35°C;
- wyjmij baterię, jeśli nie zamierzasz używać urządzenia przez miesiąc lub dłużej;
- nie zostawiaj zużytej baterii w urządzeniu.

Zasady używania urządzenia

Za pomocą głowicy przycinającej przytnij włosy w nosie i w uszach. Tylko model NT3160: Załóż jeden z grzebieni do brwi na głowicę przycinającą; można go używać także do przycinania brwi i włosów na szyi.

Przycinanie włosów w nosie

Upewnij się, że otwory nosowe są czyste.

- 1** Aby włączyć urządzenie, obróć osłonę komory baterii z pozycji 0 (wyłączone) do pozycji I (włączone).

- 2** Ostrożnie wsuń głowicę przycinającą do otworu nosowego.

Nie wsuwaj głowicy przycinającej do otworu nosowego głębiej niż 0,5 cm.

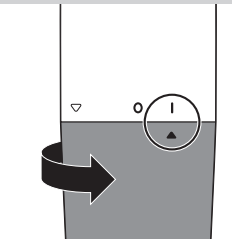

- 3** Delikatnie przesunąć głowicę przycinającą po wewnętrznym obwodzie otworu nosowego, aby usunąć wszystkie niechciane włoski.

- 4** Aby wyłączyć urządzenie, obróć osłonę komory baterii do pozycji wyłączenia (0).

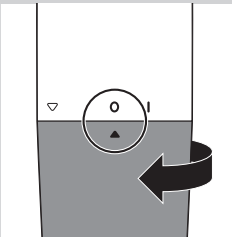

Przycinanie włosów w uszach

Kanały ucha zewnętrznego muszą być czyste i nie może w nich być woskowiny.

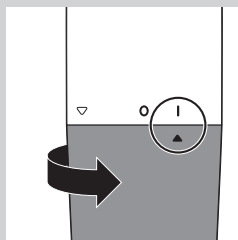

1 Aby włączyć urządzenie, obróć osłonę komory baterii z pozycji 0 (wyłączone) do pozycji I (włączone).

2 Wolno przesunąć głowicę przycinającą wzdłuż krawędzi ucha, aby usunąć włoski wystające ponad tę krawędź.

3 Wsuń głowicę przycinającą do kanału ucha.

Nie wsuwaj głowicy przycinającej do kanału ucha głębiej niż 0,5 cm, gdyż grozi to uszkodzeniem bębna.

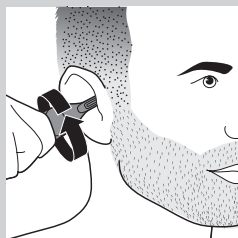

4 Delikatnie obróć głowicę przycinającą, aby usunąć wszystkie niechciane włoski z kanału ucha.

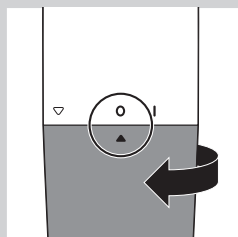

5 Aby wyłączyć urządzenie, obróć osłonę komory baterii do pozycji wyłączenia (0).

Przycinanie brwi przy użyciu grzebieni do brwi (tylko NT5180 i NT3160)



1 Przeczesa brwi w kierunku wzrostu włosków.

2 Wybierz krótki lub długi grzebień w zależności od żądanej długości włosów.

- krótki grzebień: 3 mm
- długi grzebień: 5 mm

Wskazówka: Zalecamy zacząć przycinanie brwi przy użyciu długiego grzebienia. Jeśli potem uznasz, że są one zbyt długie, możesz użyć krótszego grzebienia.

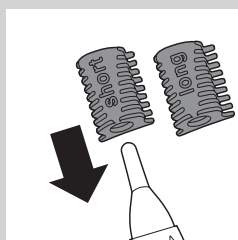

3 Załóż grzebień do brwi na głowicę przycinającą do nosa/uszu/brwi.

Upewnij się, że grzebień został poprawnie wsunięty w rowki po obu stronach.



- 4** Przesuwaj grzebień wzdłuż linii brwi, w kierunku przeciwnym do kierunku wzrostu włosów — od skroni do podstawy nosa.

Czyszczenie

Urządzenie należy czyścić bezpośrednio po użyciu lub w trakcie korzystania, gdy na elemencie tnącym zbierze się dużo włosów lub brudu.

Do czyszczenia urządzenia nigdy nie używaj sprężonego powietrza, szorstkich czyszczyków, płynnych środków ściernych ani żrących płynów, takich jak benzyna lub aceton.

Nie stukaj w element tnący.

Nie używaj ostrych narzędzi do czyszczenia elementu tnącego.

- 1** Upewnij się, że urządzenie jest wyłączone.
- 2** Opłucz element tnący głowicy przycinającej do nosa/uszu/brwi w gorącej wodzie.
- 3** Włącz urządzenie i ponownie opłucz element tnący, aby usunąć resztę włosów, a następnie wyłącz urządzenie.

Wskazówka: Najlepszym sposobem czyszczenia elementu tnącego jest zanurzenie go w szklance z ciepłą wodą na kilka minut, a następnie włączenie urządzenia.

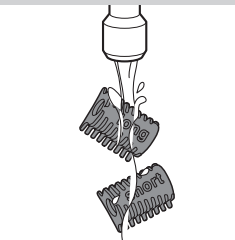
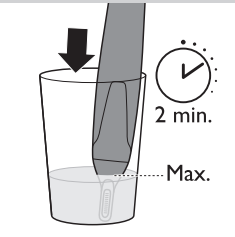
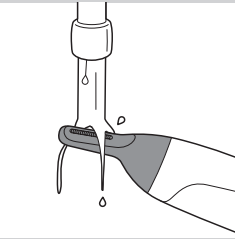

- 4** NT5180, NT3160: Opłucz grzebień do brwi w letniej wodzie.
- 5** Przed ponownym użyciem urządzenia poczekaj, aż wszystkie jego części całkowicie wyschną.

Wymiana

Jeśli element tnący lub nasadki grzebieniowe (NT5180, NT3160) są uszkodzone lub zużyte, należy dokonać wymiany na oryginalne części firmy Philips. Aby kupić akcesoria lub części zamienne, odwiedź stronę www.shop.philips.com/service lub skontaktuj się ze sprzedawcą produktów firmy Philips. Możesz również skontaktować się z lokalnym Centrum Obsługi Klienta (informacje kontaktowe znajdują się w ulotce gwarancyjnej).

Przechowywanie

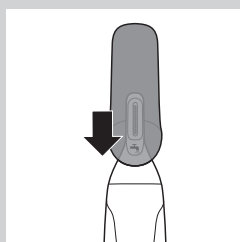

- 1 Umieść nasadkę zabezpieczającą na głowicy przycinającej do nosa/ uszu/brwi.
- 2 NT3160: Przechowuj urządzenie w dołączonym etui.

Ochrona środowiska



- Ten symbol na produkcie oznacza, że produkt podlega postanowieniom Dyrektywy Europejskiej 2012/19/UE.



- Ten symbol oznacza, że produkt zawiera baterie opisane w treści Dyrektywy Europejskiej 2006/66/WE, których nie można zutylizować z pozostałymi odpadami domowymi.
- Należy zapoznać się z lokalnymi przepisami dotyczącymi utylizacji sprzętu elektrycznego i elektronicznego oraz baterii. Należy postępować zgodnie z lokalnymi przepisami i nigdy nie należy wyrzucać tego produktu ani baterii wraz ze zwykłymi odpadami gospodarstwa domowego. Prawidłowa utylizacja zużytych produktów i baterii pomaga chronić środowisko naturalne i ludzkie zdrowie.

Wyjmowanie baterii

Aby wyjąć baterie, zapoznaj się z rozdziałem „Przygotowanie do użycia”, część „Wkładanie baterii”.

Gwarancja i pomoc techniczna

Jeśli potrzebujesz pomocy lub dodatkowych informacji, odwiedź stronę www.philips.com/support lub zapoznaj się z oddzielną ulotką gwarancyjną.

Ograniczenia gwarancji

Elementy tnące nie są objęte warunkami gwarancji międzynarodowej, ponieważ podlegają zużyciu.

Rozwiązywanie problemów

W tym rozdziale opisano najczęstsze problemy, z którymi można się zetknąć, korzystając z urządzenia. Jeśli poniższe wskazówki okażą się niewystarczające do rozwiązania problemu, odwiedź stronę **www.philips.com/support**, na której znajduje się lista często zadawanych pytań, lub skontaktuj się z Centrum Obsługi Klienta w swoim kraju.

Problem	Prawdopodobna przyczyna	Rozwiązanie
Urządzenie ciągnie za włosy.	Przesuwasz urządzenie zbyt szybko.	Nie przesuwaj urządzenia zbyt szybko.
	Bateria jest rozładowana.	Włóż nową baterię.
Urządzenie nie działa.	Bateria jest rozładowana lub została włożona nieprawidłowo.	Wymień baterię lub włóż ją prawidłowo.
	Element tnący głowicy przycinającej jest bardzo zabrudzony, na przykład dlatego, że niektóre wydzieliny nosowe wyschły wewnątrz elementu tnącego.	Aby wyczyścić element tnący, zanurz go w szklance z ciepłą wodą na kilka minut. Następnie włącz urządzenie.

Introducere

Felicitări pentru achiziție și bun venit la Philips! Pentru a beneficia pe deplin de asistența oferită de Philips, înregistrați-vă produsul la **www.philips.com/welcome**.

Descriere generală (fig. 1)

- 1 Capac de protecție
- 2 Element tăietor
- 3 Cap de tundere
- 4 Mâner
- 5 Indicator de poziție
- 6 Indicație „Pornit”
- 7 Indicație „Oprit”
- 8 Indicație „Deschis”
- 9 Capac compartiment pentru baterie
- 10 Indicator de blocare
- 11 Indicator „Deblocat”
- 12 Inel de etanșare
- 13 Pieptene pentru sprâncene lungi (5 mm) (NT5180, NT3160)
- 14 Pieptene pentru sprâncene scurte (3 mm) (NT5180, NT3160)
- 15 Baterie alcalină AA de unică folosință
- 16 Husă de depozitare (numai pentru NT3160)

Important

Citiți cu atenție acest manual de utilizare înainte de utilizarea aparatului și păstrați-l pentru consultare ulterioară.

Avertisment

- Acest aparat nu trebuie utilizat de către persoane (inclusiv copii) care au capacități fizice, mentale sau senzoriale reduse sau sunt lipsite de experiență și cunoștințe, cu excepția cazului în care sunt supravegheate sau instruite cu privire la utilizarea aparatului de către o persoană responsabilă pentru siguranța lor.
- Copiii trebuie supravegheați, pentru a nu transforma aparatul în obiect de joacă.

Atenție

- Verificați întotdeauna aparatul înainte de a-l utiliza. Nu utilizați aparatul dacă una dintre piese este deteriorat sau spart, pentru a evita rănirea.
- Utilizați acest aparat numai pentru în scopul în care a fost creat, așa cum se arată în manualul de utilizare.
- Din motive de igienă, aparatul trebuie folosit de o singură persoană.
- Nu folosiți niciodată aer comprimat, bureți de sârmă, agenți de curățare abrazivi sau lichide agresive cum ar fi benzina sau acetona pentru a curăța aparatul.
- Utilizați aparatul cu o singură baterie ne-reîncărcabilă R6 AA de 1,5V.
- Folosiți și păstrați aparatul la o temperatură cuprinsă între 15°C și 35°C.
- Nu expuneți aparatul la lumina directă a soarelui.
- Îndepărtați bateria din aparat dacă nu intenționați să-l folosiți o perioadă mai lungă de timp.



Conformitatea cu standardele

- Acest aparat Philips respectă toate standardele și reglementările aplicabile privind expunerea la câmpuri electromagnetice.
- Acest aparat respectă reglementările internaționale privind siguranța IEC și poate fi curățat în siguranță sub jet de apă.

Pregătirea pentru utilizare

Montarea bateriilor

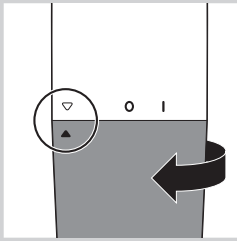

- 1** Pentru a scoate capacul compartimentului pentru baterie, răsuțiți-l în sensul acelor de ceas până când indicatorul de setare este îndreptat spre indicația „deschis”.

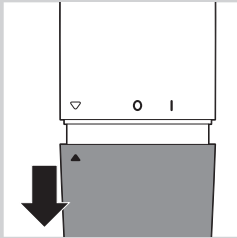

- 2** Trageți capacul compartimentului pentru baterie de pe mâner.

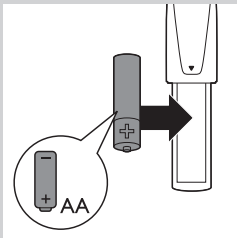

- 3** Puneți bateria în compartimentul pentru baterie.

Asigurați-vă că polii + și - ai bateriei sunt orientați în direcțiile corespunzătoare.

Notă: Aparatul funcționează cu o baterie R6 AA de 1,5 volți (inclusă). Este preferabil să utilizați baterii alcaline Philips. O baterie alcalină AA nouă asigură o durată de funcționare de până la 2 ore.

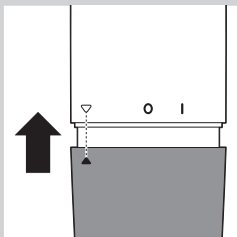

- 4** Glisați capacul compartimentului pentru baterie înapoi pe mâner.

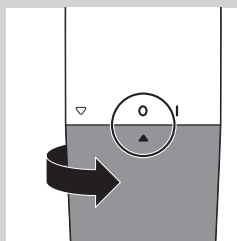

- 5** Rotiți capacul compartimentului pentru baterie în sensul invers acelor de ceas până când indicatorul de setare este îndreptat spre indicația „oprit” (0).

Pentru a evita deteriorarea cauzată de scurgerile din baterii:

- nu expuneți aparatul la lumina directă a soarelui.
- nu expuneți aparatul la temperaturi mai mari de 35°C.
- scoateți bateria dacă nu veți utiliza aparatul timp de o lună sau mai mult.
- nu lăsați o baterie descărcată în aparat.

Utilizarea aparatului

Puteți utiliza capul de tundere pentru a vă tundeți părul din nas și urechi. Numai pentru NT3160: Dacă puneți unul dintre pieptenii pentru sprâncene pe capul de tundere, îl puteți utiliza, de asemenea, pentru a vă tunde sprâncenele și părul de pe gât.

Tunderea părului din nas

Nările trebuie să fie curate.

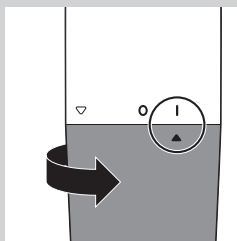

- 1** Pentru a porni aparatul, rotiți capacul compartimentului pentru baterie din poziția „oprit” (0) în poziția „pornit” (I).

- 2** Introduceți cu grijă capul de tundere în una din nări.

Nu introduceți capul de tundere mai mult de 0,5 cm în nări.

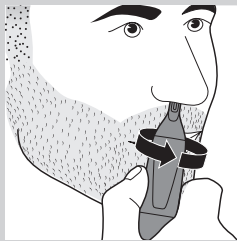

- 3** Mișcați lent capul de tundere împrejur pentru a îndepărta toate firele de păr nedorite din nări.

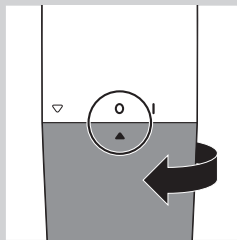

- 4** Pentru a opri aparatul, rotiți capacul compartimentului pentru baterii la indicația „oprit” (0).

Tunderea părului din urechi

Asigurați-vă că urechea externă este curată și fără ceară.

- 1 Pentru a porni aparatul, rotiți capacul compartimentului pentru baterie din poziția „oprit” (0) în poziția „pornit” (I).
- 2 Mișcați lent capul de tundere de-a lungul zonei exterioare a urechii pentru a îndepărta firele de păr care ies în afară.
- 3 Introduceți cu grijă capul de tundere în canalul extern al urechii.

Nu introduceți capul de tundere mai mult de 0,5 cm în canalul urechii, pentru a nu afecta timpanul.

- 4 Rotiți aparatul încet de jur împrejur pentru a îndepărta toate firele de păr nedorite din canalul extern al urechii.

- 5 Pentru a opri aparatul, rotiți capacul compartimentului pentru baterii la indicația „oprit” (0).

Tunderea sprâncenelor cu pieptenii pentru sprâncene (numai pentru NT5180, NT3160)

- 1 Pieptănați-vă sprâncenele în direcția de creștere a părului.
- 2 Alegeți pieptenele scurt sau lung, în funcție de lungimea de păr dorită.
 - pieptene scurt 3 mm/0,12 in
 - pieptene lung: 5 mm/0,2 in

Sugestie: Vă sfătuim să începeți să tundeți cu pieptenele lung. Dacă, ulterior, considerați că sprâncenele sunt în continuare prea lungi, utilizați pieptenele scurt.

- 3 Glisați pieptenele pentru sprâncene pe capul de tundere pentru părul din nas/urechi/sprâncene.

Aveți grijă ca pieptenele pentru sprâncene să fie bine fixat în ghidajele de pe ambele părți.



- 4** Treceți pieptenele peste sprânceană de la extremitatea exterioară spre baza nasului (invers direcției de creștere a părului).

Curățarea

Curățați aparatul imediat după utilizare și în cazul în care se adună mult păr sau murdărie pe elementul tăietor.

Nu folosiți niciodată aer comprimat, bureți de sârmă, agenți de curățare abrazivi sau lichide agresive cum ar fi benzina sau acetona pentru a curăța aparatul.

Nu loviți elementul tăietor.

Nu folosiți obiecte ascuțite pentru a curăța elementul tăietor.

- 1** Asigurați-vă că aparatul este oprit.

- 2** Clătiți cu apă fierbinte elementul tăietor al capului de tundere pentru părul din nas/urechi/sprâncene.

- 3** Porniți aparatul și clătiți elementul tăietor încă o dată pentru a îndepărta firele de păr rămase. Apoi opriți aparatul din nou.

Sugestie: Cel mai bun mod pentru a curăța elementul tăietor este de a-l introduce într-un pahar cu apă caldă timp de câteva minute, după care să porniți aparatul.

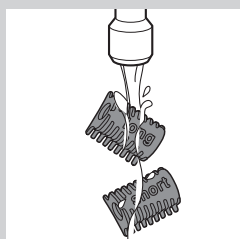
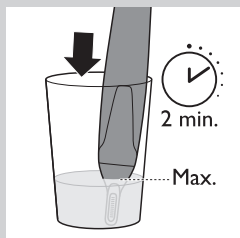
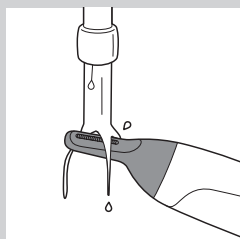

- 4** NT5180, NT3160: Clătiți pieptenii pentru sprâncene cu apă caldă.

- 5** Lăsați toate componentele să se usuce complet înainte de a utiliza aparatul din nou.

Înlocuirea

Dacă elementul tăietor sau pieptenii (numai NT5180, NT3160) sunt deteriorați sau uzați, înlocuiți-i întotdeauna-le cu piese Philips originale. Pentru a cumpăra accesorii sau piese de schimb, vizitați www.shop.philips.com/service sau mergeți la distribuitorul dvs. Philips. Puteți, de asemenea, să contactați Centrul de asistență pentru clienți Philips din țara dvs. (consultați broșura de garanție internațională pentru detalii de contact).

Depozitarea



- 1 Așezați capacul de protecție pe capul de tundere pentru părul din nas/urechi/sprâncene.
- 2 NT3160: Depozitați aparatul în husa furnizată.

Protecția mediului



- Acest simbol pe un produs înseamnă că produsul este acoperit de Directiva Europeană 2012/19/UE.



- Acest simbol înseamnă că produsul conține baterii acoperite de Directiva Europeană 2006/66/CE care nu pot fi eliminate împreună cu gunoiul menajer.
- Informați-vă cu privire la sistemul separat de colectare local pentru produselor electrice și electronice și baterii. Respectați regulile locale și nu evacuați niciodată produsul și bateriile cu gunoiul menajer. Evacuarea corectă a produselor și bateriilor vechi contribuie la prevenirea consecințelor negative asupra mediului și sănătății umane.

Îndepărtarea bateriilor de unică folosință

Pentru a îndepărta bateriile de unică folosință, consultați capitolul „Pregătirea pentru utilizare”, secțiunea „Introducerea bateriilor”.

Garanție și asistență

Dacă aveți nevoie de informații sau de asistență, vă rugăm să vizitați www.philips.com/support sau să consultați broșura de garanție internațională separată.

Restricții de garanție

Unitățile de tăiere nu sunt acoperite de termenii garanției internaționale deoarece sunt supuse uzurii.

Depanare

Acest capitol prezintă cele mai frecvente probleme care pot surveni la utilizarea aparatului. Dacă nu puteți rezolva problema cu ajutorul informațiilor de mai jos, accesați **www.philips.com/support** pentru o listă de întrebări frecvente sau contactați centrul Philips de asistență pentru clienți din țara dvs.

Problemă	Cauză posibilă	Soluție
Aparatul smulge firele la păr:	Deplasați aparatul prea repede.	Nu deplasați aparatul prea repede.
	Bateria de unică folosință este goală.	Introduceți o baterie nouă.
Aparatul nu funcționează.	Bateria de unică folosință este goală sau a fost introdusă incorect.	Înlocuiți bateria sau introduceți-o corect.
	Elementul tăietor al capului de tundere este foarte murdar, de exemplu deoarece în elementul de tăiere s-a uscat mucus nazal.	Pentru a curăța elementul tăietor, introduceți-l într-un pahar cu apă caldă timp de câteva minute. Apoi porniți aparatul.

Введение

Поздравляем с покупкой продукции Philips! Чтобы воспользоваться всеми преимуществами поддержки Philips, зарегистрируйте прибор на веб-сайте www.philips.com/welcome.

Общее описание (Рис. 1)

- 1 Защитный колпачок
- 2 Режущий блок
- 3 Насадка-триммер
- 4 Ручка
- 5 Указатель установки длины
- 6 Индикация "включено".
- 7 Индикация "выключено".
- 8 Индикация "открыто".
- 9 Крышка отсека для батареи
- 10 Индикатор блокировки
- 11 Индикатор разблокировки
- 12 Уплотнительное кольцо
- 13 Длинный гребень для бровей (5 мм) (только для NT5180, NT3160)
- 14 Короткий гребень для бровей (3 мм) (только для NT5180, NT3160)
- 15 Одноразовая щелочная батарея типа AA
- 16 Чехол для хранения (только для NT3160)

Важная информация

Перед использованием прибора внимательно ознакомьтесь с руководством пользователя и сохраните его для дальнейшего использования в качестве справочного материала.

Предупреждение

- Данный прибор не предназначен для использования лицами (включая детей) с ограниченными возможностями сенсорной системы или ограниченными умственными или физическими способностями, а также лицами с недостаточным опытом и знаниями, кроме как под контролем и руководством лиц, ответственных за их безопасность.
- Не позволяйте детям играть с прибором.

Внимание!

- Всегда проверяйте прибор перед использованием. Не пользуйтесь прибором, если повреждена какая-либо его часть: это может привести к травме.
- Используйте этот прибор только по назначению, как указано в руководстве пользователя.
- Из гигиенических соображений прибором должен пользоваться только один человек.
- Запрещается использовать для чистки прибора сжатый воздух, губки с абразивным покрытием, абразивные чистящие средства или растворители типа бензина или ацетона.
- Питание прибора может осуществляться только от одной неперезаряжаемой батареи 1,5 В R6 типа AA.
- Использование и хранение прибора должны производиться при температуре от 15 °С до 35 °С.



- Не подвергайте прибор воздействию прямых солнечных лучей.
- Если вы не планируете пользоваться прибором в течение длительного времени, извлеките из него батарею.

Соответствие стандартам

- Этот прибор Philips соответствует всем применимым стандартам и нормам по воздействию электромагнитных полей.
- Данный прибор соответствует международному стандарту техники безопасности IEC. Его можно промывать под струей воды.

Подготовка прибора к работе

Установка батарей

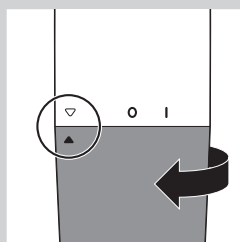

- 1** Чтобы снять крышку отсека для батареи, поверните ее по часовой стрелке так, чтобы указатель установки оказался в положении "открыто".

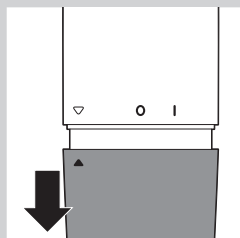

- 2** Снимите крышку отсека для батареи с ручки.

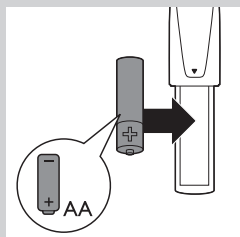

- 3** Установите батарею в отсек для батарей.

Соблюдайте полярность установки батарейки ("+" и "-").

Примечание: Прибор работает от одной батареи 1,5 В R6 типа AA (в комплекте). Предпочтительно использовать щелочные батареи Philips. Новая щелочная батарея типа AA имеет время работы до 2 часов.

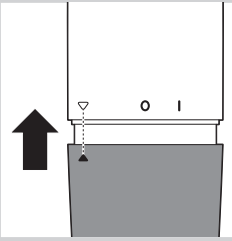

4 Установите крышку отсека для батареи обратно на ручку.

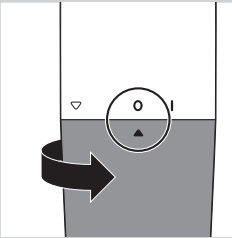

5 Поверните крышку отсека для батареи против часовой стрелки так, чтобы указатель установки оказался в положении “выключено” (0).

Во избежание повреждений из-за утечки электролита из батарей соблюдайте следующие требования.

- не подвергайте прибор воздействию прямых солнечных лучей.
- не нагревайте прибор до температур выше чем 35С.
- если прибор не будет использоваться в течение месяца или дольше батарею следует извлечь.
- не оставляйте разряженную батарею в приборе.

Использование прибора

Насадку-триммер можно использовать для подравнивания волос в носу и ушах.

Только для NT3160: если установить на насадку-триммер один из гребней для бровей, ее также можно использовать для подравнивания бровей и волос на шее.

Удаление волос в носу

Носовая полость должна быть чистой.

1 Для включения прибора поверните крышку отсека для батарей из положения “выкл.” (0) в положение “вкл.” (I).

2 Осторожно вставьте насадку-триммер в носовую полость.

Не вставляйте насадку-триммер в носовую полость больше, чем на 0,5 см.

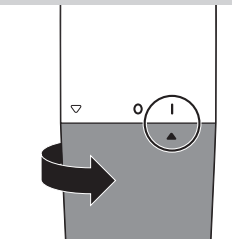

3 Медленно перемещайте насадку-триммер круговыми движениями для удаления нежелательных волос в носу.

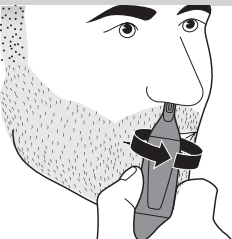

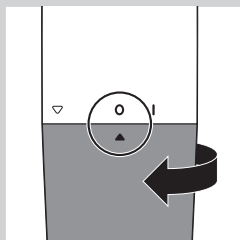

- 4** Чтобы отключить прибор, установите крышку отсека для батарей в положение “выкл.” (0).

Подравнивание волос в ушах

Необходимо, чтобы наружные ушные каналы были чистые. Убедитесь в отсутствии серы.

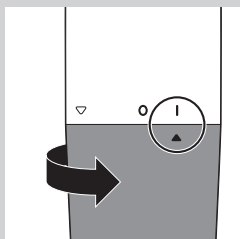

- 1** Для включения прибора поверните крышку отсека для батарей из положения “выкл.” (0) в положение “вкл.” (I).
- 2** Медленно перемещайте насадку-триммер вдоль края ушной раковины, чтобы удалить лишние волосы.
- 3** Вставьте насадку-триммер в наружный ушной канал.

Не вводите насадку-триммер в ушной канал больше, чем на 0,5 см, чтобы не травмировать барабанную перепонку.

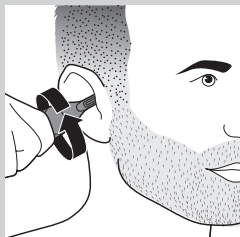

- 4** Для удаления нежелательных волос в наружном ушном канале медленно поворачивайте насадку-триммер.

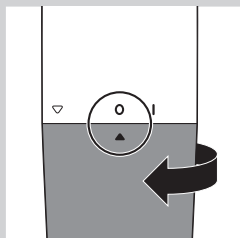

- 5** Чтобы отключить прибор, установите крышку отсека для батарей в положение “выкл.” (0).

Подравнивание бровей с помощью гребней для бровей (только для NT5180, NT3160)

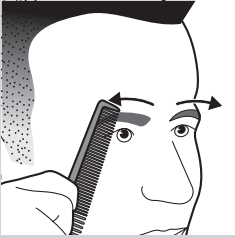

1 Причешите брови в направлении роста волос.

2 Выберите длинный или короткий гребень в зависимости от желаемой длины волос.

- короткий гребень: 3 мм / 0,12"
- длинный гребень: 5 мм/0,2"

Совет. Рекомендуется начинать подравнивание с длинного гребня. Если после подравнивания волосы все еще длинные, воспользуйтесь коротким гребнем.

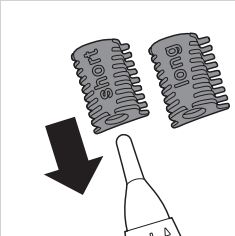

3 Установите гребень для бровей на насадку-триммер для носа/ушей/бровей.

Убедитесь в том, что гребень для бровей полностью встал в пазы с обеих сторон.



4 Перемещайте гребень по брови от ее внешнего края к переносице (против направления роста волос).

Очистка

Очищайте прибор сразу после использования, или если режущий блок загрязнен или на нем скопилось много волос.

Запрещается использовать для чистки прибора сжатый воздух, губки с абразивным покрытием, абразивные чистящие средства или растворители типа бензина или ацетона.

Не подвергайте режущий элемент ударам.

Не используйте острые предметы для очистки режущего блока.

1 Прибор должен быть выключен.

2 Промойте режущий блок насадки-триммера для носа/ушей/бровей горячей водой.

3 Включите прибор и промойте режущий блок еще раз для удаления всех оставшихся волосков. Затем вновь отключите прибор.

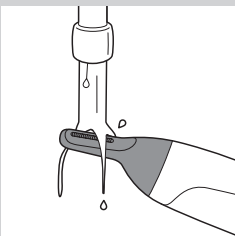

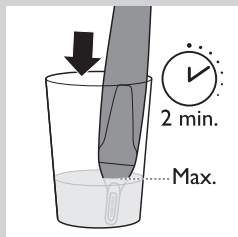

Совет. Для очищения режущего блока рекомендуется погрузить его в емкость с теплой водой на несколько минут. Затем следует включить прибор.

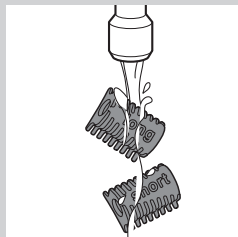

4 NT5180, NT3160: промойте гребни для бровей теплой водой.

5 Перед повторным использованием тщательно просушите все детали.

Замена

Если на режущем блоке или гребнях (только для NT5180, NT3160) имеются следы повреждений или износа, замените их оригинальными запасными частями Philips.

Чтобы приобрести аксессуары или запасные части, посетите веб-сайт **www.shop.philips.com/service** или обратитесь в местную торговую организацию Philips. Вы также можете обратиться в местный центр поддержки потребителей Philips (контактные данные указаны на гарантийном талоне).

Хранение

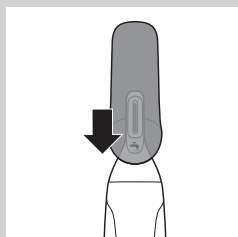

1 Наденьте на насадку-триммер для носа/ушей/бровей защитный колпачок.

2 NT3160: храните прибор в прилагаемом чехле.

Защита окружающей среды



- Этот символ на изделии означает, что оно подпадает под действие Директивы Европейского парламента и Совета 2012/19/ЕС.



- Этот символ означает, что в изделии содержатся элементы питания, которые подпадают под действие Директивы Европейского парламента и Совета 2006/66/ЕС и не могут быть утилизированы вместе с бытовыми отходами.
- Ознакомьтесь с правилами местного законодательства по раздельной утилизации электрических и электронных изделий и элементов питания. Следуйте этим правилам и не утилизируйте изделие и элементы питания вместе с бытовыми отходами. Правильная утилизация изделий и элементов питания помогает предотвратить возможные негативные последствия для окружающей среды и здоровья человека.

Извлечение одноразовых элементов питания

Для получения инструкций по извлечению одноразовых элементов питания см. главу "Подготовка прибора к работе", раздел "Установка батарей".

Гарантия и поддержка

Для получения поддержки или информации посетите веб-сайт www.philips.com/support или ознакомьтесь с информацией на гарантийном талоне.

Ограничения гарантии

Действие международной гарантии не распространяется на режущие блоки, так как они подвержены износу.

Поиск и устранение неисправностей

Данная глава посвящена наиболее распространенным проблемам, возникающим при использовании прибора. Если описанные ниже действия не помогут решить проблему, см. список часто задаваемых вопросов на веб-сайте www.philips.com/support или обратитесь в центр поддержки потребителей в вашей стране.

Проблема	Возможная причина	Способы решения
Прибор цепляет волосы.	Вы перемещаете прибор слишком быстро.	Не перемещайте триммер слишком быстро.
	Заряд одноразовой батареи закончился.	Вставьте новую батарейку.
Прибор не работает.	Заряд одноразовой батареи закончился, либо батарея установлена неправильно.	Замените батарею или установите ее правильно.
	Режущий блок насадки-триммера сильно загрязнен: например, внутри скопились слизистые выделения из носа.	Для очистки режущего блока погрузите его в емкость с теплой водой на несколько минут, а затем включите прибор.

Úvod

Gratulujeme Vám ku kúpe a vitajte medzi zákazníkmi spoločnosti Philips! Ak chcete využiť všetky výhody zákazníckej podpory spoločnosti Philips, zaregistrujte svoj výrobok na adrese www.philips.com/welcome.

Opis zariadenia (Obr. 1)

- 1 Ochranný kryt
- 2 Strihací nástavec
- 3 Zastrihávacia hlava
- 4 Rukoväť
- 5 Ukazovateľ nastavenia
- 6 Označenie „Zapnuté“
- 7 Označenie „Vypnuté“
- 8 Označenie „Otvorené“
- 9 Kryt priečinka na batériu
- 10 Indikátor uzamknutia
- 11 Indikátor „Odomknuté“
- 12 Tesniaci krúžok
- 13 Dlhý hrebeňový nástavec na obočie (5 mm) (iba modely NT5180, NT3160)
- 14 Krátky hrebeňový nástavec na obočie (3 mm) (iba modely NT5180, NT3160)
- 15 Jednorazová alkalická batéria typu AA
- 16 Úložné puzdro (iba model NT3160)

Dôležité

Pred použitím zariadenia si pozorne prečítajte tento návod na použitie a uschovajte si ho na použitie v budúcnosti.

Varovanie

- Spotrebič nie je určený na používanie osobami (vrátane detí) so zníženými fyzickými, zmyslovými alebo mentálnymi schopnosťami alebo s nedostatkom skúseností a vedomostí, pokiaľ im osoba zodpovedná za ich bezpečnosť neposkytuje dohľad alebo ich nepoučila o používaní spotrebiča.
- Deti musia byť pod dozorom, aby sa nehrali so zariadením.

Výstraha

- Pred každým použitím zariadenie skontrolujte. Ak je ktorákoľvek zo súčiastok zariadenia poškodená alebo pokazená, zariadenie nepoužívajte, aby ste predišli úrazu.
- Toto zariadenie používajte len na predpísaný účel podľa pokynov uvedených v návode na používanie.
- Z hygienických dôvodov by zariadenie mala používať len jedna osoba.
- Na čistenie zariadenia nikdy nepoužívajte stlačený vzduch, drôtenky, drsné čistiace prostriedky ani agresívne kvapaliny ako benzín alebo acetón.
- Na prevádzku zariadenia používajte iba jednu nenabíjateľnú 1,5 V batériu typu R6 AA.
- Zariadenie používajte a odkladajte pri teplotách 15 °C až 35 °C.
- Nevystavujte zariadenie priamemu slnečnému žiareniu.
- Ak zariadenie nebudete dlhšiu dobu používať, vyberte z neho batériu.



Súlrad zariadenia s normami

- Toto zariadenie značky Philips vyhovuje všetkým príslušným normám a smerniciam týkajúcim sa vystavenia elektromagnetickým poliam.
- Toto zariadenie vyhovuje medzinárodne schváleným bezpečnostným smerniciam IEC a môžete ho bezpečne čistiť pod tečúcou vodou.

Príprava na použitie

Vloženie batérií

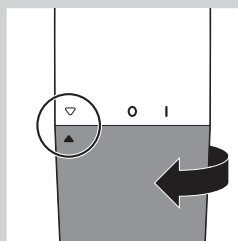

- 1** Ak chcete zložiť kryt priečinka na batériu, otočte ním v smere pohybu hodinových ručičiek, až kým sa ukazovateľ nastavenia nedostane na označenie „otvorené“.

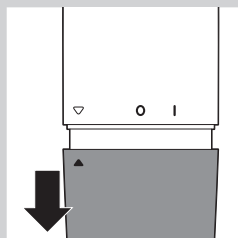

- 2** Stiahnite kryt priečinka na batériu z rukoväte.

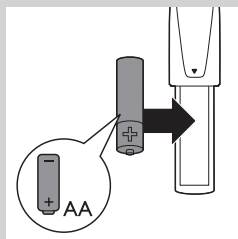

- 3** Batériu vložte do priečinka na batériu.

Uistite sa, že sú správne umiestnené póly batérie + a -.

Upozornenie: Zariadenie je napájané jednou 1,5 V batériou typu R6 AA (príbalená). Odporúčame používať alkalické batérie Philips. Nová alkalická batéria typu AA poskytuje až 2 hodiny prevádzky zariadenia.

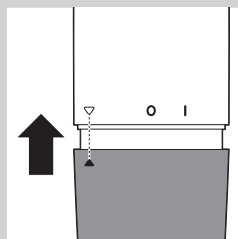

- 4** Kryt priečinka na batériu nasadte späť na rúčku.

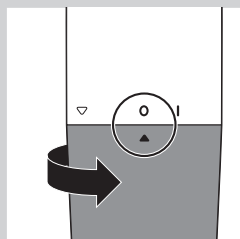

- 5** Otáčajte krytom priečinka na batériu proti smeru pohybu hodinových ručičiek, až kým sa ukazovateľ nastavenia nedostane na označenie „Vypnuté“ (0).

Aby ste predišli poškodeniu zariadenia tým, že vytečie batéria:

- zariadenie nevystavujte priamemu slnečnému žiareniu.
- zariadenie nevystavujte teplotám vyšším než 35 °C.
- ak zariadenie nebudete mesiac alebo dlhšie používať, vyberte batériu.
- v zariadení nenechávajte vybitú batériu.

Používanie zariadenia

Zastrihávaciu hlavu môžete používať na zastrihávanie chĺpkov v nose a ušiach. Iba model NT3160: ak na zastrihávaciu hlavu nasadíte jeden z hrebeňových nástavcov na obočie, môžete ho tiež použiť na zastrihnutie obočia a oblasti krku.

Strihanie chĺpkov v nose

Dbajte na to, aby ste mali čisté nosné dierky.

- 1** Zapnite zariadenie – otočením presuňte kryt priečinka na batériu z polohy „Vypnuté“ (0) do polohy „Zapnuté“ (I).

- 2** Opatrne zasunúť zastrihávaciu hlavu do jednej z nosných dierok.

Nezasúvajte zastrihávaciu hlavu viac než 0,5 cm do nosnej dierky.

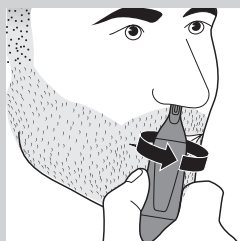
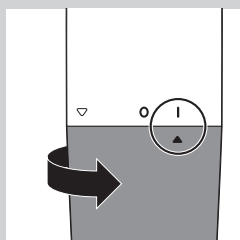

- 3** Pomaly otáčajte zastrihávaciu hlavu v nosných dierkach, aby ste z nich odstránili všetky nežiaduce chĺpky.

- 4** Ak chcete zariadenie vypnúť, otočte kryt priečinka na batériu do polohy „Vypnuté“ (0).

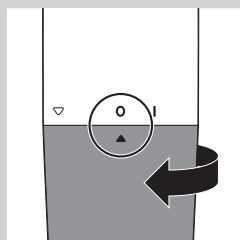

Strihanie chĺpkov ucha

Uistite sa, že sú vonkajšie zvukové kanáliky čisté a bez ušného mazu.

- 1** Zapnite zariadenie – otočením presuňte kryt priečinka na batériu z polohy „Vypnuté“ (0) do polohy „Zapnuté“ (I).
- 2** Pomaly pohybujte zastrihávacou hlavou pozdĺž okraja ucha, aby sa odstránili chĺpky vyčnievajúce cez okraj.
- 3** Zastrihávaciu hlavu zasúňte do vonkajšieho zvukového kanálika.

Zastrihávaciu hlavu nezasúvajte hlbšie než 0,5 cm do vonkajšieho zvukového kanálika, pretože by ste si mohli poškodiť ušný bubienok.

- 4** Pomaly otáčajte zastrihávaciu hlavu vo vonkajšom zvukovom kanáliku, aby ste z neho odstránili všetky neželané chĺpky.

- 5** Ak chcete zariadenie vypnúť, otočte kryt priečinka na batériu do polohy „Vypnuté“ (0).

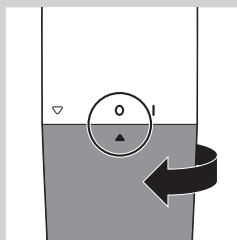
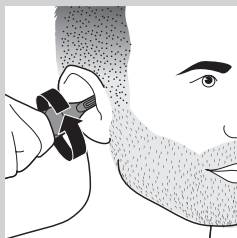
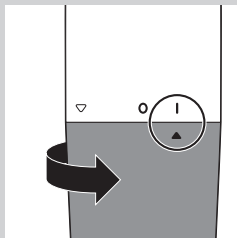

Zastrihávanie obočia hrebeňovým nástavcom na obočie (iba modely NT5180, NT3160)

- 1** Obočie začesťte v smere jeho rastu.
- 2** Zvoľte krátky alebo dlhý hrebeňový nástavec podľa požadovanej dĺžky strihu.
 - krátky hrebeňový nástavec: 3 mm/0,12"
 - dlhý hrebeňový nástavec: 5 mm/0,2"

Tip: Odporúčame začať zastrihávať dlhým hrebeňovým nástavcom. Ak si myslíte, že vaše obočie je aj naďalej príliš dlhé, použite krátky hrebeňový nástavec.

- 3** Hrebeňový nástavec na obočie nasuňte na zastrihávaciu hlavu na strihanie chĺpkov v nose, ušiach a na obočí.

Uistite sa, či je hrebeňový nástavec na obočie správne nasadený na vodiacich drážkach na oboch stranách strihacieho nástavca.

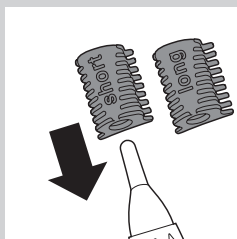
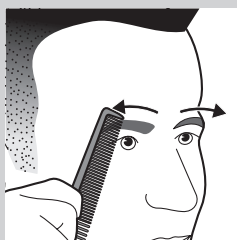



- 4** Hrebeňovým nástavcom pohybujte po obočí od jeho vonkajšieho konca ku koreňu nosa (proti smeru rastu chĺpkov).

Čistenie

Zariadenie vyčistíte ihneď po použití a aj počas strihania, ak sa na strihacom nástavci zachytí veľké množstvo chĺpkov alebo nečistôt.

Na čistenie zariadenia nikdy nepoužívajte stlačený vzduch, drôtenky, drsné čistiace prostriedky ani agresívne kvapaliny ako benzín alebo acetón.

Neklepkajte po strihacom nástavci.

Na čistenie strihacieho nástavca nepoužívajte žiadne ostré predmety.

- 1** Uistite sa, že je zariadenie vypnuté.
- 2** Strihací nástavec zastrihávacej hlavice na strihanie chĺpkov v nose, ušiach a na obočí opláchnite teplotu vodou.
- 3** Zapnite zariadenie a strihaciu časť opláchnite ešte raz, aby ste odstránili prípadné zvyšky chĺpkov. Potom zariadenie znova vypnite.

Tip: Najlepším spôsobom na čistenie strihacieho nástavca je ponoriť ho na niekoľko minút do pohára s teplou vodou a potom zariadenie zapnúť.

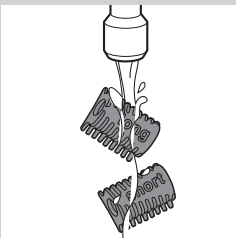
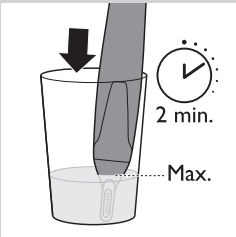
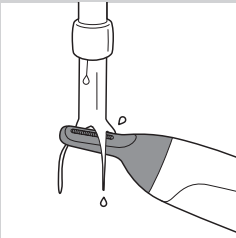

- 4** Iba modely NT5180, NT3160: Hrebeňové nástavce na obočí opláchnite vlažnou vodou.
- 5** Pred opätovným použitím zariadenia nechajte všetky časti dôkladne vysušiť.

Výmena

Ak sú strihací nástavec alebo hrebeňové nástavce (iba modely NT5180, NT3160) poškodené alebo opotrebované, vždy ich vymeňte za originálne diely značky Philips.

Ak si chcete zakúpiť príslušenstvo alebo náhradné diely, navštívte webovú stránku **www.shop.philips.com/service**, prípadne sa obráťte na predajcu výrobkov značky Philips. Obrátiť sa môžete aj na Stredisko starostlivosti o zákazníkov spoločnosti Philips vo vašej krajine (podrobnosti nájdete v priloženom celosvetovo platnom záručnom liste).

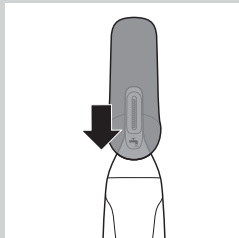

- 1** Na zastrihávaciu hlavu na strihanie chýpkov v nose, ušiach a na obočích nasadíte ochranný kryt.
- 2** NT3160: zariadenie odložte do dodaného puzdra.

Životné prostredie



- Tento symbol na výrobku znamená, že sa na daný výrobok vzťahuje Európska smernica 2012/19/EÚ.



- Tento symbol znamená, že výrobok obsahuje batérie, ktoré na základe smernice Európskej únie 2006/66/ES nemožno likvidovať spolu s bežným domovým odpadom.
- Informujte sa o lokálnom systéme separovaného zberu odpadu pre elektrické a elektronické zariadenia a batérie. Postupujte podľa miestnych predpisov a nikdy nelikvidujte výrobok ani batérie s bežným komunálnym odpadom. Správna likvidácia starých výrobkov a batérií pomáha zabrániť negatívnym dopadom na životné prostredie a ľudské zdravie.

Odstraňovanie jednorazových batérií

Návod, ako odstrániť jednorazové batérie nájdete v kapitole „Príprava na použitie“, v časti „Vloženie batérií“.

Záruka a podpora

Ak potrebujete informácie alebo podporu, navštívte webovú stránku **www.philips.com/support** alebo si prečítajte informácie v priloženom celosvetovo platnom záručnom liste.

Obmedzenia záruky

Na holiacu jednotku/strihaciu jednotku sa nevzťahujú podmienky medzinárodnej záruky, pretože sa používaním opotrebováva.

Riešenie problémov

Táto kapitola obsahuje prehľad najbežnejších problémov, ktoré sa môžu vyskytnúť pri používaní zariadenia. Ak neviete problém vyriešiť pomocou nižšie uvedených informácií, navštívte webovú stránku **www.philips.com/support**, na ktorej nájdete zoznam často kladených otázok, prípadne kontaktujte Stredisko starostlivosti o zákazníkov vo svojej krajine.

Problém	Možná príčina	Riešenie
Zariadenie ťahá chĺpky.	Zariadením pohybujete príliš rýchlo.	Zariadením nepohybujte príliš rýchlo.
	Jednorazová batéria je vybitá.	Vložte novú batériu.
Zariadenie nefunguje.	Jednorazová batéria je vybitá alebo je nesprávne vložená.	Vymeňte batériu alebo ju vložte správne.
	Strihací nástavec zstrihávacej hlavy je veľmi znečistený, napríklad na ňom zaschli nečistoty z nosa.	Strihací nástavec vyčistite ponorením do pohára s teplou vodou na niekoľko minút. Potom zariadenie zapnite.

Uvod

Čestitamo vam za nakup in dobrodošli pri Philipsu! Če želite popolnoma izkoristiti podporo, ki jo nudi Philips, registrirajte izdelek na www.philips.com/welcome.

Splošni opis (Sl. 1)

- 1 Zaščitni pokrovček
- 2 Rezilo
- 3 Prirezovalna glava
- 4 Ročaj
- 5 Indikator nastavitve
- 6 Indikator 'vklopljeno'
- 7 Indikator 'izklopljeno'
- 8 Indikator 'odprto'
- 9 Pokrov predala za baterijo
- 10 Indikator zaklepa
- 11 Indikator 'odklenjeno'
- 12 Tesnilni obroček
- 13 Glavniček za dolge obrvi (5 mm) (samo NT5180, NT3160)
- 14 Glavniček za kratke obrvi (3 mm) (samo NT5180, NT3160)
- 15 Alkalna baterija AA za enkratno uporabo
- 16 Torbica za shranjevanje (samo NT3160)

Pomembno

Pred uporabo aparata natančno preberite ta uporabniški priročnik in ga shranite za poznejšo uporabo.

Opozorilo

- Aparat ni namenjen uporabi s strani otrok in oseb z zmanjšanimi telesnimi, čutnimi ali duševnimi sposobnostmi ali oseb s pomanjkljivimi izkušnjami in znanjem, razen če jih pri uporabi nadzoruje ali jim svetuje oseba, ki je odgovorna za njihovo varnost.
- Pazite, da se otroci ne igrajo z aparatom.

Previdno

- Aparat pred uporabo vedno preglejte. Aparata ne uporabljajte, če je kateri izmed delov poškodovan ali zlomljen, saj se lahko poškodujete.
- Aparat uporabljajte samo v predvideni namen, ki je naveden v uporabniškem priročniku.
- Iz higienskih razlogov priporočamo, da aparat uporablja samo ena oseba.
- Aparata ne čistite s stisnjenim zrakom, čistilnimi gobicami, jedkimi čistili ali agresivnimi tekočinami, kot je bencin ali aceton.
- Aparat lahko deluje samo z eno 1,5V baterijo R6 AA za enkratno uporabo.
- Aparat uporabljajte in hranite pri temperaturi med 15 °C in 35 °C.
- Aparata ne izpostavljajte neposredni sončni svetlobi.
- Če aparata dlje časa ne boste uporabljali, odstranite baterijo.



Skladnost s standardi

- Ta Philipsov aparat ustreza vsem veljavnim standardom in predpisom glede izpostavljenosti elektromagnetnim poljem.
- Aparat ustreza mednarodno sprejetim varnostnim predpisom IEC in ga lahko varno čistite pod tekočo vodo.

Priprava za uporabo

Vstavljanje baterij

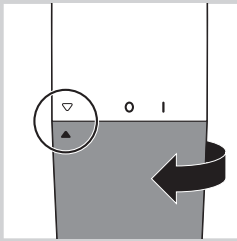

- 1** Pokrov predala za baterijo odstranite tako, da ga obrnete v desno in indikator nastavitve usmerite proti oznaki za odprto.

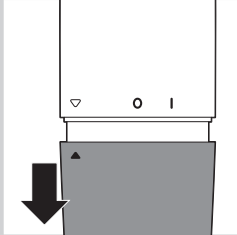

- 2** Pokrov predala za baterijo povlecite z ročaja.

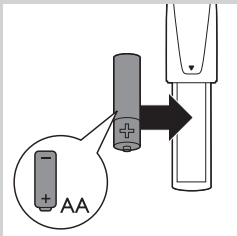

- 3** Baterijo vstavite v predal za baterijo.

Prepričajte se, da sta pola baterije + in - pravilno usmerjena.

Opomba: Aparat deluje na 1,5 V baterijo R6 AA (priložena). Če je mogoče, uporabljajte alkalne baterije Philips. Nova alkalna baterija AA zagotavlja do 2 uri uporabe aparata.

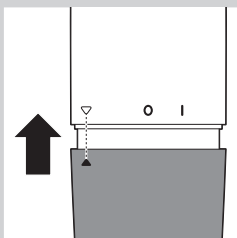

- 4** Pokrov predala za baterijo namestite nazaj na ročaj.

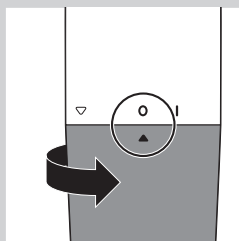

- 5** Pokrov predala za baterijo obračajte v levo, da indikator nastavitve usmerite proti oznaki za izklopljeno (0).

Da bi preprečili škodo zaradi izlitja baterij:

- Aparata ne izpostavljajte neposredni sončni svetlobi.
- aparata ne izpostavljajte temperaturam nad 35 °C.
- Če aparata ne boste uporabljali več kot mesec dni, odstranite baterijo.
- Prazne baterije ne puščajte v aparatu.

Uporaba aparata

Prizevalno glavo lahko uporabljate za prerezovanje nosnih in ušesnih dlak. Samo NT3160: Če na prizevalno glavo namestite glavniček za obrvi, jo lahko uporabljate tudi za prerezovanje obrvi in dlak na vratu.

Prizevanje nosnih dlačic

Nosnici morata biti čisti.

- 1** Aparat vklopite tako, da pokrov predala za baterijo z “izklopljenega” položaja (0) obrnete na “vklopljeni” položaj (I).

- 2** Prizevalno glavo previdno vstavite v nosnico.

Prizevalne glave ne vstavljajte v nosnico za več kot 0,5 cm.

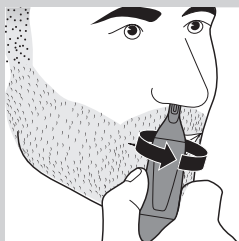
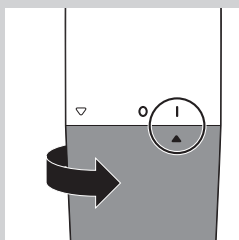

- 3** Počasi premikajte prizevalno glavo, da odstranite vse neželene nosne dlake.

- 4** Če želite aparat izklopiti, pokrov predala za baterijo obrnite na “izklopljeni” položaj (0).

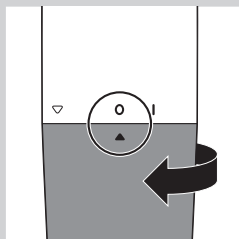

Prizezovanje ušesnih dlačic

Ušesna kanala morata biti čista in brez ušesnega masla.

- 1** Aparat vklopite tako, da pokrov predala za baterijo z "izklopljenega" položaja (0) obrnete na "vklopljeni" položaj (I).
- 2** Prizezovalno glavo počasi premikajte po robu ušesa, da odstranite vse dlake, ki štrlijo ven.
- 3** Prizezovalno glavo vstavite v ušesni kanal.

Prizezovalne glave ne vstavljajte v ušesni kanal za več kot 0,5 cm, da ne poškodujete bobniča.

- 4** Počasi premikajte prizezovalno glavo, da iz ušesnega kanala odstranite vse neželene dlake.

- 5** Če želite aparat izklopiti, pokrov predala za baterijo obrnite na "izklopljeni" položaj (0).

Prizezovanje obrvi z glavničkoma za obrvi (samo NT5180, NT3160)

- 1** Obrvi počesite v smeri rasti.
- 2** Glede na želeno dolžino dlak izberite glavniček za kratke ali dolge obrvi.
 - kratke obrvi: 3 mm
 - dolge obrvi: 5 mm

Namig: Priporočamo vam, da začnete z glavničkom za dolge obrvi. Če se vam obrvi še vedno zdijo predolge, uporabite glavniček za kratke obrvi.

- 3** Glavniček za obrvi namestite na prizezovalno glavo za nos/ušesa/obrv.

Poskrbite, da je glavniček pravilno vstavljen v vodila na obeh straneh.



- 4** Glavniček čez obrvi pomaknite od zunanjega roba proti nosu (v nasprotni smeri rasti).

Čiščenje

Aparat očistite takoj po uporabi in kadar se na rezilu nabere večja količina dlačic ali umazanije.

Aparata ne čistite s stisnjenim zrakom, čistilnimi gobicami, jedkimi čistili ali agresivnimi tekočinami, kot je bencin ali aceton.

Ne dotikajte se rezila.

Rezila ne čistite z ostrimi predmeti.

- 1** Aparat mora biti izklopljen.
- 2** Rezilo prerezovalne glave za nos/ušesa/obrvi sperite z vročo vodo.
- 3** Vključite aparat in ponovno sperite rezilo, da odstranite preostale dlačice. Nato ponovno izklopite aparat.

Namig: Rezilo najbolje očistite tako, da ga za nekaj minut potopite v kozarec s toplo vodo in nato vključite aparat.

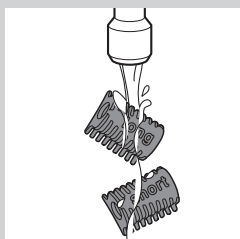
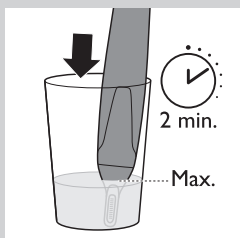
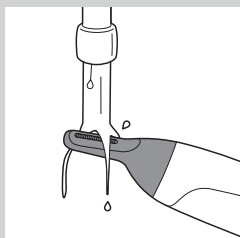

- 4** NT5180, NT3160: Glavnička za obrvi sperite z mlačno vodo.
- 5** Pred ponovno uporabo aparata počakajte, da se vsi deli popolnoma posušijo.

Zamenjava

Če so rezilo ali glavniki (samo NT5180, NT3160) poškodovani ali obrabljeni, jih vedno zamenjajte z originalnimi deli Philips.

Če želite kupiti dodatno opremo ali nadomestne dele, obiščite spletno stran **www.shop.philips.com/service** ali Philipsovega prodajalca.

Obrnete se lahko tudi na Philipsov center za pomoč uporabnikom v svoji državi (kontaktne podatke si oglejte na mednarodnem garancijskem listu).

Shranjevanje

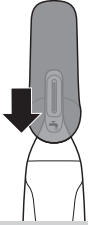

- 1 Na prirezovalno glavo za nos/ušesa/obrvi namestite zaščitni pokrovček.
- 2 NT3160: Aparat hranite v priloženi torbici.

Okolje



- Ta simbol na izdelku pomeni, da zanj velja evropska direktiva 2012/19/EU.



- Ta simbol pomeni, da izdelek vsebuje baterije, za katere velja evropska direktiva 2006/66/ES, ki določa, da jih ni dovoljeno odlagati skupaj z običajnimi gospodinjskimi odpadki.
- Poizvedite, kako je na vašem območju organizirano ločeno zbiranje odpadnih električnih in elektronskih izdelkov. Upoštevajte lokalne predpise ter izdelka in baterij ne odlagajte z običajnimi gospodinjskimi odpadki. Pravilno odlaganje starih izdelkov in baterij pomaga preprečevati morebitne negativne posledice za okolje in zdravje ljudi.

Odstranjevanje baterij za enkratno uporabo

Navodila za odstranjevanje baterij za enkratno uporabo si oglejte v poglavju "Priprava za uporabo", razdelku "Vstavljanje baterij".

Garancija in podpora

Če potrebujete informacije ali podporo, obiščite www.philips.com/support ali preberite ločeni mednarodni garancijski list.

Garancijske omejitve

Mednarodna garancija ne velja za strižne enote, ker se ti deli obrabijo.

Odpravljanje težav

To poglavje vsebuje povzetek najpogostejših težav, ki se lahko pojavijo pri uporabi aparata. Če težav s temi nasveti ne morete odpraviti, na strani **www.philips.com/support** poiščite seznam pogostih vprašanj ali se obrnite na center za pomoč uporabnikom v vaši državi.

Težava	Možni vzrok	Rešitev
Aparat vleče dlake.	Aparat premikate prehitro.	Aparata ne premikajte prehitro.
	Baterija za enkratno uporabo je prazna.	Vstavite novo baterijo.
Aparat ne deluje.	Baterija za enkratno uporabo je prazna ali nepravilno vstavljena.	Baterijo zamenjajte ali pravilno vstavite.
	Rezilo prirezovalne glave je zelo umazano, na primer zaradi posušene nosne sluzi v notranjosti rezila.	Rezilo očistite tako, da ga za nekaj minut potopite v kozarec s toplo vodo. Nato vklopite aparat.

Uvod

Čestitamo vam na kupovini i dobro došli u Philips! Da biste imali sve pogodnosti podrške koju pruža Philips, registrujte proizvod na www.philips.com/welcome.

Opšti opis (Sl. 1)

- 1 Zaštitni poklopac
- 2 Element za šišanje
- 3 Glava za podrezivanje
- 4 Drška
- 5 Indikator postavke
- 6 Indikator za „Uključeno“
- 7 Indikator za „Isključeno“
- 8 Indikator za „Otvoreno“
- 9 Poklopac odeljka za baterije
- 10 Indikator zaključavanja
- 11 Indikator otključavanja
- 12 Zaptivni prsten
- 13 Dugački češalj za obrve (5 mm) (samo NT5180 i NT3160)
- 14 Kratki češalj za obrve (3 mm) (samo NT5180 i NT3160)
- 15 Nepunjiva alkalna AA baterija
- 16 Torbica za odlaganje (samo NT3160)

Važno

Pre upotrebe aparata pažljivo pročitajte ovaj korisnički priručnik i sačuvajte ga za buduće potrebe.

Upozorenje

- Ovaj aparat nije namenjen za upotrebu od strane osoba (što podrazumeva i decu) sa smanjenim fizičkim, senzornim ili mentalnim sposobnostima, ili nedostatkom iskustva i znanja, osim pod nadzorom ili na osnovu uputstava za upotrebu aparata datih od strane osobe koja odgovara za njihovu bezbednost.
- Deca moraju da budu pod nadzorom da se ne bi igrala aparatom.

Oprez

- Uvek proverite aparat pre upotrebe. Nemojte koristiti aparat ako je neki od njegovih delova oštećen ili polomljen jer to može izazvati povrede.
- Ovaj aparat koristite isključivo za svrhe za koje je namenjen, kao što je prikazano u korisničkom priručniku.
- Iz higijenskih razloga, uređaj bi trebalo da koristi samo jedna osoba.
- Za čišćenje aparata nemojte koristiti kompresovani vazduh, jastučice za ribanje, abrazivna sredstva za čišćenje niti agresivne tečnosti kao što su benzin ili aceton.
- Za napajanje aparata koristite isključivo jednu nepunjivu R6 AA bateriju od 1,5 V.
- Puniti i odlažite aparat na temperaturi od 15°C do 35°C.
- Nemojte izlagati aparat direktnoj sunčevoj svetlosti.
- Izvadite bateriju iz aparata ako ga nećete koristiti duže vreme.



Usklađenost sa standardima

- Ovaj Philips aparat usklađen je sa svim primenjivim standardima i propisima u vezi sa izlaganjem elektromagnetnim poljima.
- Ovaj aparat je usklađen sa internacionalno priznatim IEC pravilnikom o bezbednosti i može bezbedno da se čisti pod mlazom vode.

Pre upotrebe

Postavljanje baterije

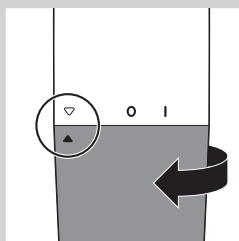

- 1** Da biste skinuli poklopac odeljka za bateriju, okrećite ga u smeru kretanja kazaljke na satu dok indikator postavke ne bude okrenut ka simbolu za „Otvoreno“.

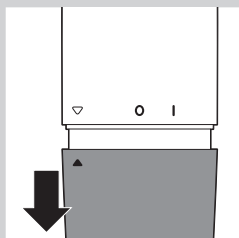

- 2** Povucite poklopac odeljka za bateriju sa drške.

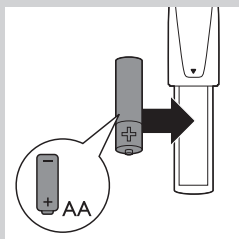

- 3** Stavite bateriju u odeljak za bateriju.

Pazite da su + i - polovi baterije usmereni pravilno.

Napomena: Aparat se napaja pomoću jedne R6 AA baterije od 1,5 V (isporučuje se u kompletu). Savetujemo vam da koristite Philips alkalne baterije. Vreme rada sa novom AA alkalnom baterijom iznosi do 2 sata.

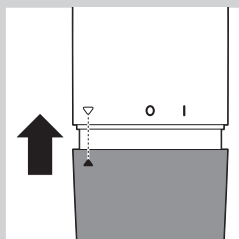

- 4** Vratite poklopac odeljka za bateriju na dršku.

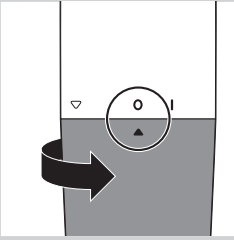

- 5** Okrećite poklopac odeljka za bateriju u pravcu suprotnom od kazaljki na satu dok indikator postavke ne bude okrenut ka simbolu za „Isključeno“ (0).

Da biste izbegli kvar zbog curenja baterije:

- nemojte izlagati uređaj direktnoj sunčevoj svetlosti.
- nemojte izlagati uređaj temperaturama višim od 35°C.
- izvadite bateriju ako nećete koristiti aparat mesec dana ili duže.
- ne ostavljajte praznu bateriju u uređaju.

Upotreba aparata

Glavu za podrezivanje možete da koristite za podrezivanje dlačica u nosu i ušima. Samo NT3160: Ako stavite neki od češljeva za obrve na glavu za podrezivanje, možete da ga koristite i za podrezivanje obrva i dlačica na vratu.

Podrezivanje dlačica u nosu

Nozdrve treba da budu čiste.

- 1** Da biste uključili aparat, okrenite poklopac odeljka za bateriju iz položaja „Off“ (Isključeno) (0) u položaj „On“ (Uključeno) (I).

- 2** Pažljivo umetnite glavu za podrezivanje u nozdrvu.

Glavu za podrezivanje ne smete da umetnete dublje od 0,5 cm u nozdrvu.

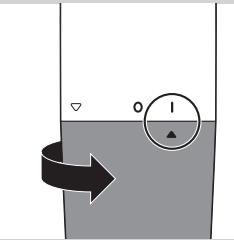

- 3** Polako pomerajte glavu za podrezivanje da biste uklonili sve neželjene dlačice iz nozdrva.

- 4** Da biste isključili aparat, okrenite odeljak za bateriju ka indikatoru za „Isključeno“ (0).

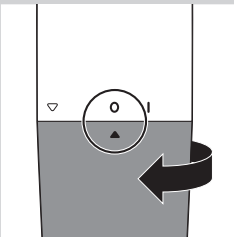

Podrezivanje dlaka u ušima

Vodite računa da spoljni ušni kanali budu čisti i da ne budu zamašćeni.

- 1** Da biste uključili aparat, okrenite poklopac odeljka za bateriju iz položaja „Off“ (Isključeno) (0) u položaj „On“ (Uključeno) (I).
- 2** Polako pomerajte glavu za podrezivanje uz obod uha da biste uklonili dlačice koje vire.
- 3** Umetnite glavu za podrezivanje u spoljni ušni kanal.

Glava za podrezivanje ne sme da bude umetnuta u ušni kanal više od 0,5 cm jer tako možete da oštetite bubnu opnu.

- 4** Polako okrećite glavu za podrezivanje da biste uklonili sve neželjene dlačice iz spoljnog ušnog kanala.

- 5** Da biste isključili aparat, okrenite odeljak za bateriju ka indikatoru za „Isključeno“ (0).

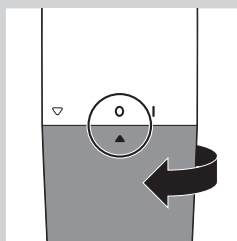
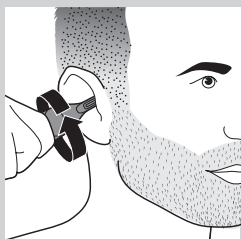
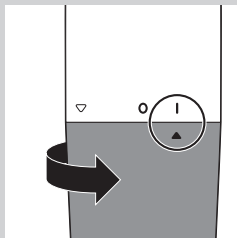

Podrezivanje obrva pomoću češljeva za obrve (samo NT5180 i NT3160)

- 1** Očešljajte obrve u smeru rasta dlačica.
- 2** Odaberite kratki ili dugački češalj, u zavisnosti od željene dužine dlačica.
 - kratki češalj: 3 mm/0,12 inča
 - dugački češalj: 5 mm/0,2 inča

Savet: Preporučujemo vam da podrezivanje započnete pomoću dugačkog češlja. Ako nakon toga želite da vam obrve budu još kraće, upotrebite kratki češalj.

- 3** Stavite češalj za obrve na glavu za podrezivanje za nos/uši/obrve.

Proverite da li je češalj za obrve propisno umetnut u proreze sa obe strane.

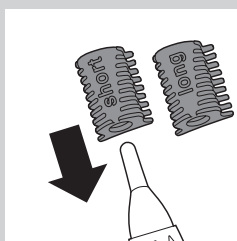
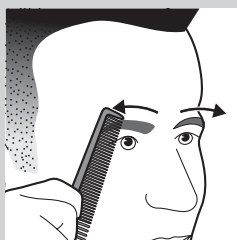



- 4** Pomerajte češalj preko obrve od spoljnog kraja obrve ka korenu nosa (u pravcu suprotnom od pravca rasta dlačica).

Čišćenje

Aparat očistite odmah nakon upotrebe i kada se na elementu za rezanje nakupi velika količina dlačica ili nečistoće.

Za čišćenje aparata nemojte koristiti kompresovani vazduh, jastučice za ribanje, abrazivna sredstva za čišćenje niti agresivne tečnosti kao što su benzin ili aceton.

Ne udarajte element za rezanje.

Element za rezanje nemojte čistiti oštrim predmetima.

- 1** Proverite da li ste isključili aparat.
- 2** Element za rezanje glave za podrezivanje za nos/uši/obrve isperite vrućom vodom.
- 3** Uključite aparat i još jednom isperite element za rezanje da biste uklonili zaostale dlačice. Zatim ponovo isključite aparat.

Savet: Najbolji način za čišćenje elementa za rezanje je da ga potopite u čašu sa toplom vodom na nekoliko minuta, pa da zatim uključite aparat.

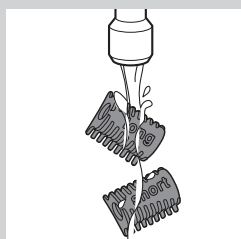
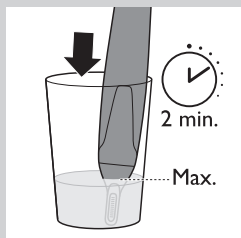
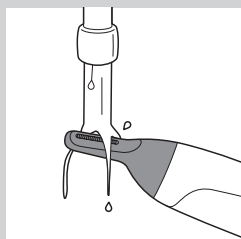

- 4** NT5180 i NT3160: Isperite češljeve za obrve mlakom vodom.
- 5** Ostavite sve delove da se potpuno osuše pre ponovne upotrebe aparata.

Zamena

Ako su element za rezanje ili češljevi (samo NT5180 i NT3160) oštećeni ili pohabani, uvek ih zamenite originalnim Philips delovima. Da biste kupili dodatke ili rezervne delove, posetite www.shop.philips.com/service ili se obratite svom prodavcu Philips proizvoda. Takođe možete da se obratite centru za korisničku podršku kompanije Philips u svojoj zemlji (podatke za kontakt potražite na međunarodnom garantnom listu).

Odlaganje

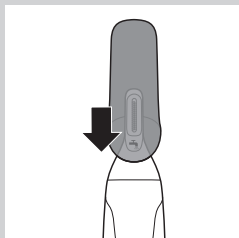

- 1 Stavite zaštitni poklopac na glavu za podrezivanje za nos/uši/obrve.
- 2 NT3160: Aparat odložite u torbicu koju ste dobili u kompletu.

Zaštita okoline



- Ovaj simbol na proizvodu znači da se na taj proizvod odnosi Evropska direktiva 2012/19/EU.



- Ovaj simbol ukazuje na to da proizvod sadrži baterije obuhvaćene Evropskom direktivom 2006/66/EC koje se ne mogu odlagati sa drugim otpadom iz domaćinstva.
- Informišite se o lokalnom sistemu za odvojeno prikupljanje električnih i elektronskih proizvoda ili baterija. Pratite pravila i nikada nemojte odlagati ovaj proizvod i baterije sa običnim kućnim otpadom. Pravilno odlaganje starih proizvoda i baterija doprinosi sprečavanju negativnih posledica po životnu sredinu i zdravlje ljudi.

Uklanjanje baterija za jednokratnu upotrebu

Da biste uklonili nepunjive baterije, pogledajte odeljak „Postavljanje baterija“ u poglavlju „Pre upotrebe“.

Garancija i podrška

Ako vam trebaju informacije ili podrška, posetite www.philips.com/support ili pročitajte međunarodni garantni list.

Ograničenja garancije

Uslovi međunarodne garancije ne pokrivaju aparate za šišanje zato što su podložni habanju.

Rešavanje problema

Ovo poglavlje sumira najčešće probleme sa kojima se možete sresti prilikom upotrebe aparata. Ako ne možete da rešite problem pomoću informacija navedenih u nastavku, posetite www.philips.com/support da biste pronašli listu najčešćih pitanja ili se obratite centru za korisničku podršku u svojoj zemlji.

Problem	Mogući uzrok	Rešenje
Aparat vuče dlačice.	Suviše brzo pomerate aparat.	Aparat nemojte da pomerate prebrzo.
	Nepunjiva baterija je ispražnjena.	Stavite novu bateriju.
Aparat ne radi.	Nepunjiva baterija je ispražnjena ili je nepravilno ubačena.	Zamenite bateriju ili je pravilno ubacite.
	Element za rezanje glave za podrezivanje veoma je prljav, na primer zato što se određena količina sluzi iz nosa osušila u elementu za rezanje.	Da biste očistili element za rezanje, potopite ga u čašu sa toplom vodom na nekoliko minuta. Zatim uključite aparat.

Вступ

Вітаємо Вас із покупкою та ласкаво просимо до клубу Philips! Щоб у повній мірі скористатися підтримкою, яку пропонує компанія Philips, зареєструйте свій виріб на веб-сайті www.philips.com/welcome.

Загальний опис (Мал. 1)

- 1 Захисний ковпачок
- 2 Ріжучий елемент
- 3 Головка тримера
- 4 Ручка
- 5 Індикатор налаштування
- 6 Індикація "увімк."
- 7 Індикація "вимк."
- 8 Індикація "відкр."
- 9 Кришка батарейного відсіку
- 10 Індикатор блокування
- 11 Індикатор "розблоковано"
- 12 Ущільнююче кільце
- 13 Довгий гребінець для брів (5-мм) (лише NT5180, NT3160)
- 14 Короткий гребінець для брів (3-мм) (лише NT5180, NT3160)
- 15 Одноразова лужна батарея типу AA
- 16 Футляр для зберігання (лише NT3160)

Важлива інформація

Перед тим як використовувати пристрій, уважно прочитайте цей посібник користувача і зберігайте його для майбутньої довідки.

Попередження

- Цей пристрій не призначено для користування особами (включаючи дітей) із послабленими фізичними відчуттями чи розумовими здібностями, або без належного досвіду та знань, крім випадків користування під наглядом чи за вказівками особи, яка відповідає за безпеку їх життя.
- Дорослі повинні стежити, щоб діти не бавилися пристроєм.

Увага

- Завжди перевіряйте пристрій перед використанням. Не використовуйте пристрій, якщо одну з насадок пошкоджено чи зламано, оскільки це може призвести до травмування.
- Використовуйте цей пристрій лише за призначенням, як описано в посібнику користувача.
- З міркувань гігієни пристрій має використовуватись лише однією особою.
- Не використовуйте для чищення пристрою стиснене повітря, жорсткі губки, абразивні засоби чи рідини для чищення, такі як бензин чи ацетон.
- Використовуйте пристрій лише з однією звичайною батареєю 1,5 В R6 типу AA.
- Використовуйте та зберігайте пристрій за температури від 15°C до 35°C.
- Оберегайте пристрій від дії прямих сонячних променів.
- Вийміть батарею з пристрою, якщо він не використовувався протягом певного часу.



Відповідність стандартам

- Цей пристрій Philips відповідає усім чинним стандартам та правовим нормам, що стосуються впливу електромагнітних полів.
- Цей пристрій відповідає міжнародним нормативним актам із безпеки IEC, і його можна безпечно мити під краном.

Підготовка до використання

Встановлення батарей

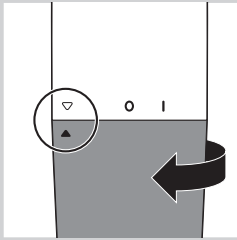

- 1** Щоб зняти кришку батарейного відсіку, поверніть її за годинниковою стрілкою, поки індикатор налаштування не буде вказувати на індикацію "відкр."

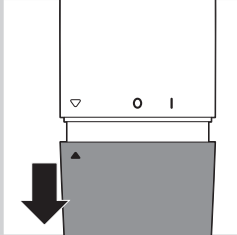

- 2** Зніміть кришку батарейного відсіку з ручки.

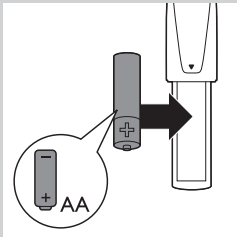

- 3** Вставте батарею в батарейний відсік. Перевірте правильність розташування полюсів "+" і "-" батареї.

Примітка: Цей пристрій працює від однієї батареї R6 AA 1,5 В (у комплекті). Бажано використовувати лужні батареї Philips. Нова лужна батарея типу AA забезпечує до 2 год. роботи пристрою.

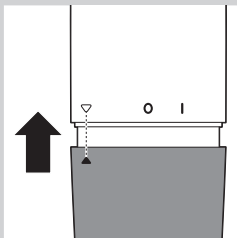

- 4** Вставте кришку батарейного відсіку на ручці на місце.

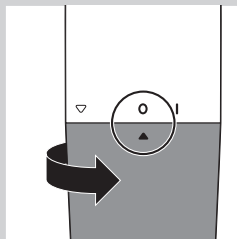

- 5** Поверніть кришку батарейного відсіку проти годинникової стрілки, поки індикатор налаштування не буде вказувати на індикацію “вимк.” (0).

Щоб запобігти пошкодженню внаслідок витікання батареї:

- оберігайте пристрій від дії прямих сонячних променів;
- не піддавайте пристрій дії температури вище 35°C;
- вийміть батарею, якщо Ви не маєте наміру використовувати пристрій протягом місяця чи довше;
- не залишайте розряджену батарею в пристрої.

Застосування пристрою

Головку тримера можна використовувати для підстригання волосся в носі та у вухах.

Лише NT3160: якщо на головку тримера вставити один із гребінців для брів, її можна буде також використовувати для підстригання брів та волосся на шиї.

Підстригання волосся в носі

Ніздрі повинні бути чисті.

- 1** Щоб увімкнути пристрій, поверніть кришку батарейного відсіку з положення “вимк.” (0) у положення “увімк.” (I).

- 2** Обережно вставте головку тримера в одну із ніздрів.

Не вставляйте головку тримера у ніздрю більше, ніж на 0,5 см.

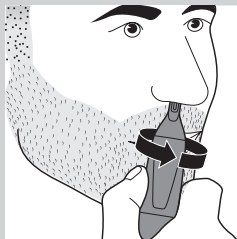
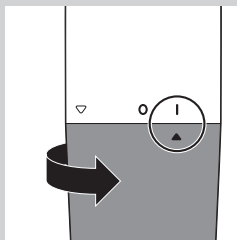

- 3** Повільно повертайте головкою тримера, щоб видалити усе небажане волосся у ніздрі.

- 4** Щоб вимкнути пристрій, поверніть кришку батарейного відсіку до індикації “вимк.” (0).

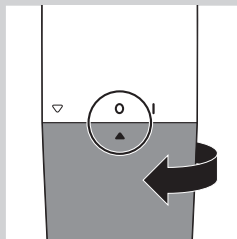

Підстригання волосся у вухах

Зовнішні вушні канали повинні бути чистими та без сірки.

- 1** Щоб увімкнути пристрій, поверніть кришку батарейного відсіку з положення “вимк.” (0) у положення “увімк.” (I).
- 2** Повільно ведіть головою тримера по краю вуха, щоб видалити волосся, яке виступає.
- 3** Вставте головку тримера у зовнішній вушний канал.

Не вставляйте головку тримера у вушний канал більше, ніж на 0,5 см, оскільки так можна пошкодити барабанну перетинку.

- 4** Повільно повертайте головою тримера, щоб видалити усе небажане волосся з зовнішнього каналу вуха.

- 5** Щоб вимкнути пристрій, поверніть кришку батарейного відсіку до індикації “вимк.” (0).

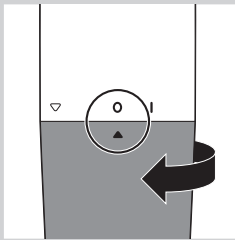
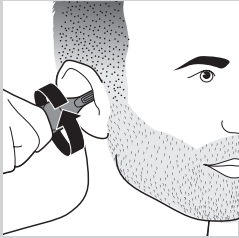
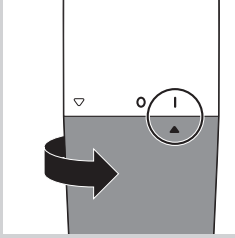

Підстригання брів із використанням гребінців для брів (лише NT5180, NT3160)

- 1** Розчешіть брови у напрямку росту волосся.
- 2** Виберіть короткий або довгий гребінець, залежно від бажаної довжини волосся.
 - короткий гребінець: 3 мм
 - довгий гребінець: 5 мм

Порада: Рекомендуємо почати підстригати волосся, використовуючи довгий гребінець. Якщо після цього Ваші брови здаватимуться задовгими, використовуйте короткий гребінець.

- 3** Вставте гребінець для брів на головку тримера для носа/вух/брів.

Перевірте, чи гребінець для брів вставлений у пази з обох боків належним чином.

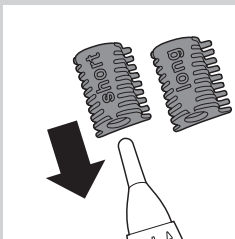
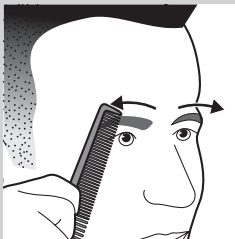



- 4** Ведіть гребінець по брові від зовнішнього кінця брови до основи носа (проти напрямку росту волосся).

Чищення

Чистіть пристрій одразу ж після використання та тоді, коли на ріжучому елементі накопичилося багато волосся чи бруду.

Не використовуйте для чищення пристрою стиснене повітря, жорсткі губки, абразивні засоби чи рідини для чищення, такі як бензин чи ацетон.

Не простукуйте ріжучим елементом.

Не використовуйте для чищення ріжучого елемента гострі предмети.

- 1** Пристрій має бути вимкнено.

- 2** Сполосніть ріжучий елемент головки тримера для носа/вух/брів гарячою водою.

- 3** Увімкніть пристрій і сполосніть ріжучий елемент ще раз, щоб видалити залишки волосся. Потім вимкніть пристрій.

Порада: Найкращий спосіб почистити ріжучий елемент – це занурити його в склянку з водою на кілька хвилин, а потім увімкнути пристрій.

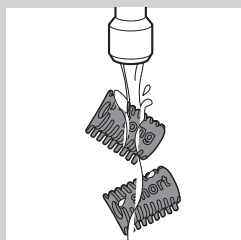
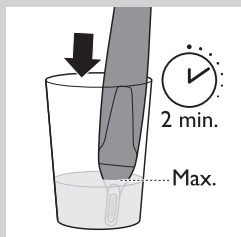
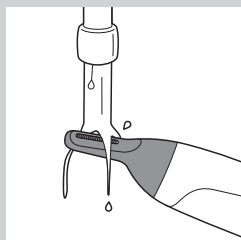

- 4** NT5180, NT3160: сполосніть гребінці для брів теплою водою.

- 5** Перед повторним використанням пристрою дайте всім частинам повністю висохнути.

Заміна

Якщо ріжучий елемент чи гребінці (лише NT5180, NT3160) пошкоджені або зношені, завжди замінюйте їх оригінальними частинами Philips. Щоб придбати приладдя чи запасні частини, відвідайте веб-сайт www.shop.philips.com/service або зверніться до дилера Philips. Можна також звернутися до Центру обслуговування клієнтів Philips у Вашій країні (контактну інформацію шукайте в гарантійному талоні).

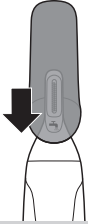

1 Встановіть захисний ковпачок на головку тримера для носа/вух/брів.

2 NT3160: зберігайте пристрій у футлярі, який додається.

Навколишнє середовище



- Цей символ на виробі означає, що цей виріб відповідає вимогам Директиви ЄС 2012/19/EU.



- Цей символ означає, що виріб містить батареї, які відповідають вимогам Директиви ЄС 2006/66/ЄС і які не можна утилізувати зі звичайними побутовими відходами.
- Дізнайтеся про місцеву систему розділеного збору електричних та електронних пристроїв і батарей. Дотримуйтесь місцевих норм і не утилізуйте цей виріб і батареї зі звичайними побутовими відходами. Належна утилізація старих виробів і батарей допоможе запобігти негативному впливу на навколишнє середовище та здоров'я людей.

Виймання одноразових батарей

Як вийняти одноразові батареї, див. у розділі "Підготовка до використання", підрозділ "Встановлення батарей".

Гарантія та підтримка

Якщо Вам необхідна інформація чи підтримка, відвідайте веб-сайт www.philips.com/support або прочитайте окремий гарантійний талон.

Обмеження гарантії

Умови міжнародної гарантії не поширюються на ріжучі блоки, оскільки вони зношуються.

Усунення несправностей

У цьому розділі зведено основні проблеми, які можуть виникнути під час використання пристрою. Якщо Ви не в змозі вирішити проблему за допомогою інформації, поданої нижче, відвідайте веб-сайт **www.philips.com/support** для перегляду списку частих запитань або зверніться до Центру обслуговування клієнтів у своїй країні.

Проблема	Можлива причина	Вирішення
Пристрій тягне за волосся.	Ви ведете пристроєм надто швидко.	Не ведіть пристроєм надто швидко.
	Одноразова батарея розрядилася.	Вставте нову батарею.
Пристрій не працює.	Одноразова батарея розрядилася або її було встановлено неправильно.	Замініть батарею або вставте її належним чином.
	Ріжучий елемент головки тримера дуже брудний, наприклад через те, що носовий слиз засох всередині ріжучого елемента.	Щоб почистити ріжучий елемент, занурте його в склянку з теплою водою на кілька хвилин. Потім увімкніть пристрій.



www.philips.com

 100% recycled paper
100% papier recyclé

8222.333.1215.1