



Köln



Только для бытового использования

Мойка высокого давления

KHPW 1400

РУКОВОДСТВО ПО ЭКСПЛУАТАЦИИ

РУКОВОДСТВО ПО ЭКСПЛУАТАЦИИ

УВАЖАЕМЫЙ ПОКУПАТЕЛЬ!

Мы благодарим Вас за выбор. Вы стали обладателем продукции торговой марки Kölner, которая отличается эргономичным дизайном и высоким качеством исполнения. Мы надеемся, что наша продукция станет Вашим надежным помощником на долгие годы!

Внимательно прочтите это руководство перед использованием аппарата и сохраните для обращения к нему впоследствии!

ОБЩИЕ УКАЗАНИЯ

При покупке изделия в розничной торговой сети требуйте проверки его рабочего состояния, комплектности, наличия штампа торговой организации и даты продажи в гарантийном талоне, являющемся неотъемлемой частью настоящего руководства. Обращаем Ваше внимание на исключительно бытовое назначение данного изделия. (Бытовое назначение подразумевает под собой непрерывное использование в течение 15–20 минут, затем отключение на 5 минут). Применение изделия в профессиональных и коммерческих целях не предусмотрено.

ВНИМАНИЕ!

ДЛЯ ПРЕДОТВРАЩЕНИЯ ОПАСНОСТИ ВОСПЛАМЕНЕНИЯ ИЛИ ПОРАЖЕНИЯ ЭЛЕКТРИЧЕСКИМ ТОКОМ НЕ ПОДВЕРГАЙТЕ ИЗДЕЛИЕ ВОЗДЕЙСТВИЮ ДОЖДЯ ИЛИ ВЛАГИ. ВО ИЗБЕЖАНИЕ ЭЛЕКТРИЧЕСКОГО УДАРА НЕ ПЫТАЙТЕСЬ САМОСТОЯТЕЛЬНО ВСКРЫВАТЬ КОРПУС. ОБРАЩАЙТЕСЬ ЗА ОБСЛУЖИВАНИЕМ ТОЛЬКО В АВТОРИЗИРОВАННЫЙ СЕРВИСНЫЙ ЦЕНТР.

**НАЗНАЧЕНИЕ ИЗДЕЛИЯ,
ОБЛАСТЬ ПРИМЕНЕНИЯ**

Мойка высокого давления KHPW1400 (далее мойка) подходит для очистки от загрязнений дачного инвентаря, ступенек, садовых дорожек, бассейнов, заборов, фасадов зданий, транспортных средств и других поверхностей. Электродвигатель мощностью 1400 Вт обеспечивает высокую производительность. Обращаем Ваше внимание на то, что данная мойка не предназначена для тяжелых и профессиональных работ. Ее использование не по назначению является основанием для отказа в гарантийном ремонте.

**МЕРЫ ПРЕДОСТОРОЖНОСТИ
ПРИ РАБОТЕ С МОЙКОЙ**

1. Не используйте мойку для любых иных целей, кроме указанных в настоящем руководстве.
2. Не допускайте использования мойки неквалифицированными, несовершеннолетними лицами или людьми с недостаточными для использования мойки физическими данными. В случае передачи мойки другим лицам подробно расскажите о правилах ее использования и дайте ознакомиться с настоящим руководством.
3. Перед каждым использованием мойки проверяйте работу защитных устройств. Не снимайте и не переделывайте какие-либо элементы пистолета-распылителя или всего устройства.
4. Перед тем, как разбирать или ремонтировать мойку, всегда отключайте ее от

электропитания.

5. При запуске и работе мойки всегда крепко держите шланг и распылитель.
6. Не допускайте присутствия детей, животных или посторонних в рабочей зоне.
7. Не подходите близко к отверстию распылителя. Никогда не направляйте струю воды под высоким давлением на других людей, животных или самого себя. Никогда не подносите руку или пальцы к распылителю во время работы мойки. Не пытайтесь остановить или перекрыть утечки какой-либо частью тела.
8. Для обеспечения правильного использования моющих средств всегда следуйте указаниям изготовителя. При пользовании моющими средствами обеспечивайте защиту глаз, кожи и дыхательных путей.
9. Не допускайте, чтобы давление превышало рабочее давление любых элементов закрытой системы (шлангов, крепежа и т.п.) Проверьте, чтобы все оборудование и фурнитура были приспособлены выдерживать максимальное рабочее давление в мойке.
10. Включайте мойку, только если все ее компоненты правильно к ней подключены (рукоятка, пистолет-распылитель, и т.д.)
11. Всегда включайте подачу воды до включения мойки. Работа насоса без воды приводит к серьезным повреждениям.
12. Никогда не работайте с мойкой, если какие-либо ее части неисправны или отсутствуют. Регулярно проверяйте состояние оборудования и ремонтируйте или заменяйте изношенные или поврежденные части немедленно.

РУКОВОДСТВО ПО ЭКСПЛУАТАЦИИ

13. Пользуйтесь только пистолетом-распылителем, входящим в комплект поставки.

14. Никогда не пытайтесь изменить заданные настройки работы мойки. Изменение таких настроек может привести к повреждению мойки и отменить гарантию.

15. Работа мойки должна происходить при температуре не ниже 0 градусов.

16. Не работайте с мойкой, если входной фильтр для воды снят. Держите фильтр чистым от отходов и осадка.

17. Держите шланг вдали от острых предметов. Разрыв шланга может привести к травме. Регулярно осматривайте шланг и при необходимости производите замену. Не пытайтесь починить поврежденный шланг.

18. В качестве удлинителя можно пользоваться только заземленным трехпроводным сетевым кабелем в исправном состоянии. Используйте только те удлинители, которые предназначены для работы вне помещения. Используйте только те удлинители, чьи расчетные электрические характеристики равны или превышают характеристики мойки. Не пользуйтесь поврежденными удлинителями. Перед использованием проверьте удлинитель и замените его в случае повреждений. Не используйте удлинитель не по назначению. При отключении от сети не дергайте за сетевой кабель. Держите сетевой кабель вдали от источников нагрева и острых предметов. Всегда отключайте удлинитель до отключения устройства от удлинителя.

19. Никогда не допускайте работы мойки с не нажатым рычагом (в положении

OFF) в течение более чем одной (1) минуты. В результате этого возможно повышение температуры, которое повредит насос мойки.

20. Мойка не предназначена для перекачивания горячей воды. Никогда не подключайте ее к источнику горячей воды, так как это значительно сократит срок службы насоса.

21. Не проводите моечные работы на контейнерах, емкостях или трубах, которые содержали жидкие или газообразные горючие вещества, хлорсодержащие жидкости, во избежание воспламенения.

22. Никогда не храните мойку вне помещения или там, где возможно ее замерзание. Это ведет к серьезному повреждению устройства.

23. При повреждении сетевого кабеля во избежание опасности его должен заменить изготовитель или его агент, или аналогичное квалифицированное лицо. Замена сетевого кабеля осуществляется в авторизованном сервисном центре согласно действующему тарифу.

24. Работа и техобслуживание должны осуществляться строго в соответствии с данным руководством

25. Не используйте чистящие средства, не предусмотренные производителем.

ПРАВИЛА БЕЗОПАСНОГО ИСПОЛЬЗОВАНИЯ МОЙКИ ВЫСОКОГО ДАВЛЕНИЯ

1. Чтобы снизить риск поражения электротоком, держите все контакты сухими и вдали от земли. Не прикасайтесь к вилкам мокрыми руками. Несоблюдение данных указаний может привести к се-

РУКОВОДСТВО ПО ЭКСПЛУАТАЦИИ

рьезным травмам или к смерти.

2. Никогда не отсоединяйте шланг от мойки, когда система находится под давлением. Чтобы сбросить давление, отключите электропитание и подачу воды, после чего 2-3 раза нажмите ручку пистолета-распылителя.

3. Взрывоопасно. Никогда не распыляйте легковоспламеняющиеся жидкости и не используйте мойку в средах, содержащих горючую пыль, жидкости или пары. Не работайте с мойкой в закрытом помещении или вблизи взрывоопасных объектов. Не распылять на электроприборы и провода

4. Использование нефilterованной воды или агрессивных химикатов приводит к повреждению мойки, используйте фильтр очистки воды на входе (в комплект поставки не входит) для увеличения срока службы.

ВНИМАНИЕ!

НИ В КОЕМ СЛУЧАЕ НЕ СЛЕДУЕТ ИСПОЛЬЗОВАТЬ МОЙКУ В СОСТОЯНИИ АЛКОГОЛЬНОГО ИЛИ НАРКОТИЧЕСКОГО ОПЬЯНЕНИЯ ИЛИ В ИНЫХ УСЛОВИЯХ, МЕШАЮЩИХ ОБЪЕКТИВНОМУ ВОСПРИЯТИЮ ДЕЙСТВИТЕЛЬНОСТИ, И НЕ СЛЕДУЕТ ДОВЕРЯТЬ МОЙКУ ЛЮДЯМ В ТАКОМ СОСТОЯНИИ ИЛИ В ТАКИХ УСЛОВИЯХ!

КОМПЛЕКТ ПОСТАВКИ

1. Руководство по эксплуатации
2. Мойка высокого давления
3. Пистолет-распылитель
4. Удлинитель пистолета с соплом
5. Гибкий шланг высокого давления, 5м.
6. Емкость для моющих средств
7. Входной штуцер
8. Переходник подключения водоснабжения
9. Игла для очистки сопла

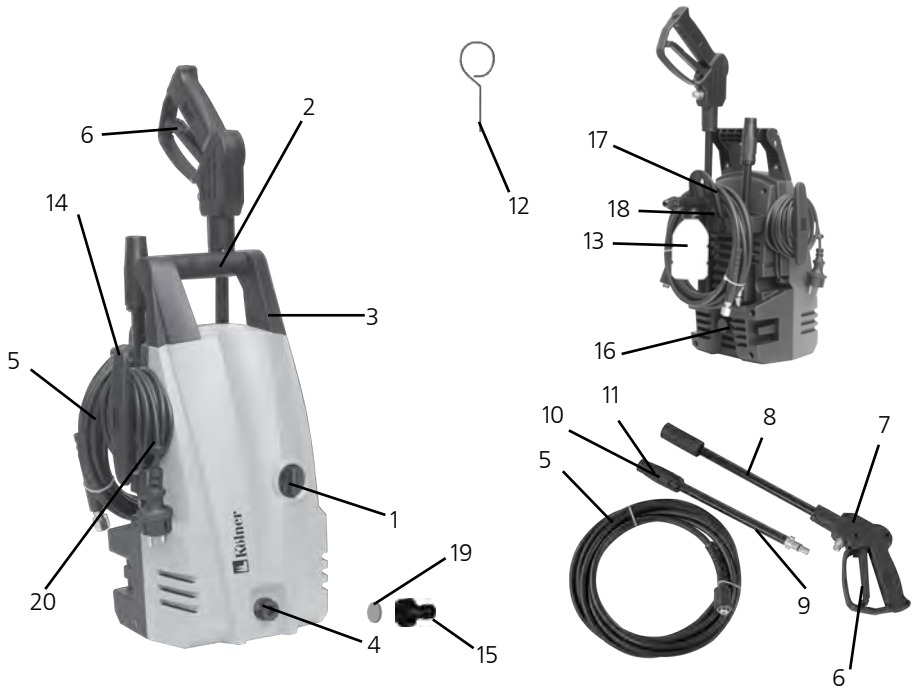
РУКОВОДСТВО ПО ЭКСПЛУАТАЦИИ

СОСТАВНЫЕ ЧАСТИ

- | | |
|---|--|
| <ol style="list-style-type: none"> 1. Выключатель 2. Рукоятка 3. Кронштейн-держатель для пистолета 4. Выходной штуцер для воды 5. Шланг высокого давления 6. Курок пистолета 7. Пистолет-распылитель 8. Удлинительная трубка 9. Распылительная трубка 10. Втулка регулировки 11. Сопло 12. Игла для очистки сопла 13. Емкость для моющих средств | <ol style="list-style-type: none"> 14. Крючок для хранения сетевого кабеля 15. Переходник подключения водоснабжения 16. Входной штуцер 17. Крючок для хранения шланга высокого давления 18. Место крепления емкости для моющих жидкостей 19. Водный фильтр 20. Сетевой кабель |
|---|--|

РУКОВОДСТВО ПО ЭКСПЛУАТАЦИИ

ПОДГОТОВКА МОЙКИ К РАБОТЕ

1. Откройте коробку и извлеките мойку и все комплектующие детали из упаковки.
2. Установите на мойку кронштейн (3) для крепления принадлежностей входящих в состав мойки.
3. Плотно завинтите переходник подключения водоснабжения (15) на входной штуцер (16)

ПОМНИТЕ! Входной фильтр(19) должен быть всегда установлен на входном штуцере для подачи воды и быть чистым, чтобы задерживать крупные механические примеси, так как они могут повредить насос и внешний вид очищаемой поверхности.

4. Подключите шланг высокого давления (5) к выходному штуцеру мойки(4)
5. Подсоедините шланг высокого давления (5) к пистолету-распылителю(7) и прикрутите его.
6. Вставьте до упора в пистолет удлинительную трубку(8), а затем распылительную трубку(9) или емкость для моющих средств(13) в зависимости от выполняемой работы).
7. Подсоедините к мойке через установленный на нее переходник(19) шланг водоснабжения(21) (в комплект поставки не входит).

8. Установите мойку на рабочее место. Мойка должна стоять на твердой и ровной поверхности в вертикальном положении.

Во избежание повреждения изделия, никогда не используйте мойку высокого давления, если она имеет поперечный или продольный наклон более 15°.

Для обеспечения эффективной вентиля-

ции, а также для облегчения операций очистки и обслуживания, мойка должна быть установлена или расположена таким образом, чтобы вентиляционные решетки находились на расстоянии не менее 50 см. от любых предметов, которые могут закрыть приток воздуха.

9. Перед началом работы и во время ее необходимо соблюдать все меры предосторожности следуя указаниям данного руководства

УСТАНОВКА, ПОДКЛЮЧЕНИЕ ЭЛЕКТРОПИТАНИЯ И ВОДЫ



Рис. 1

4. Выходной штуцер для воды
 5. Шланг высокого давления
 7. Пистолет-распылитель
 16. Входной штуцер для воды (с обратной стороны)
 21. Шланг для подачи воды
 22. Источник воды
 23. Источник электропитания
- * № 21, 22, 23 не входят в состав устройства

НАСТРОЙКА ВЕРНОВОГО МЕХАНИЗМА

Угол распыления из пистолета можно

РУКОВОДСТВО ПО ЭКСПЛУАТАЦИИ

регулировать путем поворачивания распылителя. Это позволяет изменить форму струи с мощной струи без распыления до веерного распыления под углом примерно 60 градусов.

(См. рис. 2)



Рис. 2 – Регулировка распылителя для выбора типа распыления

Узкая струя мощно воздействует на рабочую поверхность и обеспечивает максимально глубокую очистку определенной области. Однако такая узкая мощная струя должна использоваться с осторожностью, так как некоторые поверхности она может повредить.



Рис. 3 – Узкая струя высокого давления
Широкая струя распределяет воздействие воды на более широкую область, что обеспечивает отличную чистку с меньшим риском повреждения поверхности. С помощью широкой струи можно быстрее очистить значительные площади.

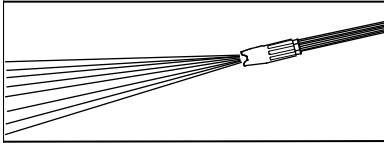

Рис. 4 – Широкая струя

ПРОЧИСТКА РАСПЫЛИТЕЛЯ

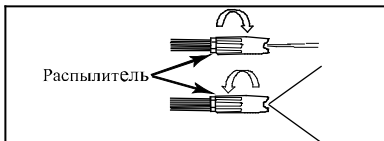
Засоренное сопло распылителя может вызвать значительное снижение напора воды и привести к пульсации мойки во время распыления. Чтобы прочистить сопло распылителя:

- Выключите мойку и отключите ее от сети.
- Отключите подачу воды. Сбросьте давление в шланге, 2-3 раза нажав рычаг.
- Отделите шланг от распылителя.
- Переведите распылитель в режим узкой струи.
- Введите имеющийся в комплекте очиститель или разогнутую скрепку в отверстие распылителя и подвигайте вперед-назад до удаления засора (см. рис. 5)

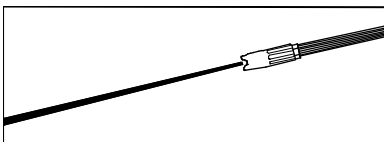

Рис. 5 – Вставьте очиститель в отверстие распылителя и подвигайте его вперед и назад до удаления засора.

Удалите остатки засора путем обратного вливания воды через сопло распылителя. Для этого совместите наконечник садового шланга (со включенной водой) с распылителем на 30-60 секунд.

УГОЛ К ОЧИЩАЕМОЙ ПОВЕРХНОСТИ

При распылении воды на какую-либо поверхность максимальный эффект достигается, когда вода падает на поверхность «отвесно». Однако такой вид воздействия часто вызывает вьедание частиц грязи в поверхность, что препят

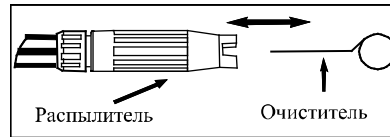
ствует желаемой очистке.

Оптимальный угол распыления воды относительно поверхности составляет 45 градусов.



Рис. 6 - Оптимальный угол распыления воды относительно поверхности

Распыление воды на поверхность под таким углом обеспечивает наиболее благоприятное воздействие вместе с эффективным устранением грязи с поверхности.

РАССТОЯНИЕ ОТ ОЧИЩАЕМОЙ ПОВЕРХНОСТИ

Еще один фактор, определяющий воздействие воды, - расстояние от распылителя до очищаемой поверхности. Сила воздействия воды повышается по мере приближения распылителя к поверхности.

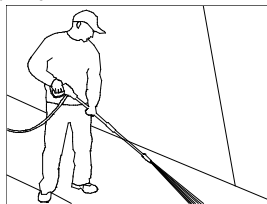
МОЮЩИЕ СРЕДСТВА

Использование моющих средств может ощутимо сократить время очистки и способствовать устранению сильных загрязнений. Некоторые моющие средства разработаны специально для моек высокого давления и конкретных задач. Такие средства по плотности приблизительно равны воде. Использование более плотных моющих средств, таких, как хозяйственное мыло, приведет к засорению системы заправки средства и поме-

шает нанесению моющего средства.

Для очистки поверхности нужно нанести на нее моющее средство и дать ему время растворить грязь и пыль. Эффективнее всего моющие средства действуют, будучи нанесены под низким давлением.

Сочетание химического воздействия и промывания под высоким давлением очень эффективно. На вертикальные поверхности моющее средство следует наносить начиная снизу и продвигаясь вверх. Это предотвратит стекание моющего средства и образование затеков. Промывание под высоким давлением также следует вести снизу вверх. В случае особенно сильных загрязнений в дополнение к использованию моющих средств и высокому давлению можно также пользоваться щеткой.

ПРОЦЕСС РАБОТЫ

1. Убедитесь, что все деревья и растения рядом с зоной очистки укрыты защитными накидками. Благодаря этому на растения не попадет моющее средство.

2. Первоначальная очистка под давлением

Ополосните поверхность водой, чтобы смыть грязь или пыль, скопившиеся на ней. Это позволит моющему средству воздействовать на глубоко въевшуюся в поверхность грязь. Прежде чем включать пистолет-распылитель, настройте распылитель на веерное распыление и медленно переведите его в требуемый режим распыления. Это поможет вам не воздействовать на поверхность слишком сильной струей, что может привести к повреждениям.

3. Нанесение моющего средства

ИСПОЛЬЗОВАНИЕ МОЮЩЕГО СРЕДСТВА

ВАЖНО: Используйте только моющие средства, созданные специально для очистки под давлением.

ВАЖНО: Перед использованием проверьте моющее средство на незаметной поверхности.



Рис. 7 – Нанесение моющего средства

Следуйте указаниям на заводской этикетке для достижения необходимой концентрации моющего средства в воде с помощью распылителя высокого давления, равной примерно 5,4% (1 к 19).

1. Развинтите верхнюю часть емкости для моющих средств и наполните ее моющим средством.
2. Присоедините емкость для моющих средств к соплу распылителя как показано на рисунке 8.

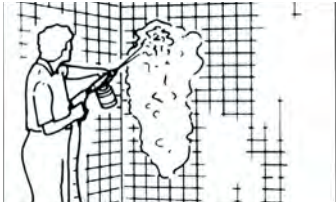

Рис. 8 - Присоедините сопло к распылителю

3. Нанесите моющее средство до полного покрытия поверхности, подлежащей очистке. Наносите снизу вверх, чтобы моющее средство не стекало вниз, образуя затеки.

4. Оставьте моющее средство на поверхности в течение нескольких минут. За это время можно щеткой слегка потереть особо загрязненные участки. Не допускайте высыхания моющего средства на очищаемой поверхности.

5. Снимите емкость для моющих средств с распылителя и наденьте удлинительную трубку с соплом.

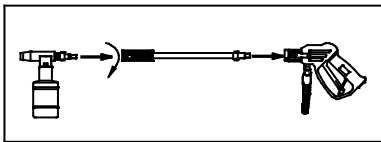
6. Смойте моющее средство с поверхности.

ВАЖНО: После каждого использования споласкивайте сопло в чистой воде.

ОКОНЧАТЕЛЬНОЕ ОПОЛАСКИВАНИЕ

Окончательное ополаскивание проводите снизу вверх. Убедитесь, что поверхность промывается тщательно и что моющее средство полностью удаляется.

Отключение

1. Убедитесь, что все моющее средство из системы удалено.
2. Выключите мотор.
3. Отключите подачу воды.
4. После отключения мотора и подачи воды нажмите рычаг для сброса давления в системе.

ВНИМАНИЕ: никогда не выключайте воду до выключения мотора. Возможны серьезные повреждения насоса и/или мотора.

ОСТОРОЖНО! никогда не отсоединяйте шланг высокого давления от мойки, пока последнее находится под давлением. Чтобы сбросить давление, отключите

РУКОВОДСТВО ПО ЭКСПЛУАТАЦИИ

мотор и водоснабжение и нажмите рычаг 2-3 раза.

5. После каждого использования протирайте все поверхности мойки чистой влажной тканью.

ХРАНЕНИЕ И ТЕХНИЧЕСКОЕ ОБСЛУЖИВАНИЕ

ВНИМАНИЕ! Перед проведением работ по техобслуживанию мойки всегда отключайте сетевой кабель из сети.

ХРАНЕНИЕ

Не храните мойку вне помещения. Перед тем, как поместить ее на зимнее хранение, вылейте из нее остатки неиспользованного моющего средства и воды. Сбросьте остаточное давление из пистолета, вплоть до полного вытекания воды из головки сопла. Хранить мойки необходимо в закрытых или других помещениях с естественной вентиляцией, при температуре окружающей среды от 0° до +40 и относительной влажности воздуха не более 80% в месте, недоступном для детей. Не храните мойку там, где возможно ее замерзание.

ГАРАНТИЙНЫЕ УСЛОВИЯ

ВНИМАНИЕ! При покупке изделия требуйте проверки комплектности и исправности, а также правильного заполнения гарантийного талона.

1. Гарантийные обязательства осуществляются при наличии правильно заполненного гарантийного талона с указанием в нем даты продажи, серийного номера, печати (штампа) торгующей организации, подписи продавца. При

отсутствии у Вас правильно заполненного гарантийного талона мы будем вынуждены отклонить Ваши претензии по качеству данного изделия.

2. Во избежание недоразумений убедительно просим Вас перед началом работы с изделием внимательно ознакомиться с руководством по эксплуатации.

3. Обращаем Ваше внимание на исключительно бытовое назначение изделия.

4. Правовой основой настоящих гарантийных условий является действующее законодательство Российской Федерации, в частности, последняя редакция Федерального закона «О защите прав потребителей» и Гражданский кодекс Российской Федерации.

5. Гарантийный срок эксплуатации на изделие составляет 12 месяцев. Этот срок исчисляется со дня продажи через розничную сеть.

6. Наши гарантийные обязательства распространяются только на неисправности, выявленные в течение гарантийного срока, и обусловленные производственными, технологическими и конструктивными дефектами, т. е. допущенными по вине предприятия-изготовителя.

7. Гарантийные обязательства не распространяются:

7.1. На неисправности изделия, возникшие в результате:

- несоблюдения пользователем предписаний руководства по эксплуатации;
- механического повреждения, вызванного внешним или любым другим воздействием;
- применения изделия не по назначению;
- неблагоприятных атмосферных и

РУКОВОДСТВО ПО ЭКСПЛУАТАЦИИ

внешних воздействий на изделие, таких как дождь, снег, повышенная влажность, нагрев, агрессивные среды, несоответствие параметров питающей электросети требованиям руководства по эксплуатации;

- использование принадлежностей, расходных материалов и запчастей, не рекомендованных или не одобренных производителем;

- попадание внутрь изделия инородных предметов или засорения вентиляционных отверстий большим количеством отходов, таких как пыли, грязи и т.п.

7.2. На изделия, подвергавшиеся вскрытию, ремонту или модификации неуполномоченными на то лицами.

7.3. На неисправности, возникшие вследствие ненадлежащего обращения или хранения изделия: - наличие ржавчины на металлических элементах изделия; - наличие окислов коллектора; - обрывы и надрезы сетевого кабеля; - сколы, царапины, сильные потертости корпуса.

7.4. На неисправности, возникшие в результате перегрузки изделия, повлекшей выход из строя электродвигателя или других узлов и деталей.

К безусловным признакам перегрузки относится: - деформация или оплавление пластмассовых деталей и узлов изделия; - появление окалина на коллекторе или угольных щетках; - одновременный выход из строя ротора и статора электродвигателя; - потемнение или обугливание изоляции проводов.

7.5. На расходные материалы, сменные детали, узлы, подлежащие периодической замене, такие как угольные щетки, пистолет-распылитель, шланг высокого

давления, емкость для моющих средств, сетевой кабель, штуцер и проч.

7.6. На изделия без четко читаемого серийного номера

Обращаем ваше внимание, что доставка изделия в сервисный центр и из него осуществляется конечным потребителем (владельцем) или за его счет.

ВНИМАНИЕ! При покупке изделия требуйте проверки комплектности и исправности, а также правильного заполнения гарантийного талона.

УТИЛИЗАЦИЯ

При утилизации пришедшего в негодность изделия примите все меры, чтобы не нанести вреда окружающей среде. Не стоит самостоятельно пытаться утилизировать изделие. Настоятельно рекомендуется обратиться в специальную службу

**ШУМОВИБРАЦИОННЫЕ
ХАРАКТЕРИСТИКИ**

Шумовибрационные характеристики соответствуют европейским стандартам

Шум	Вибрация
LpA: 80dB(A)	<2.5 m/s²
LwA: 99dB(A)	

Фирма-производитель обращает внимание покупателей, что при эксплуатации изделия в рамках личных нужд и соблюдений правил пользования, приведенных в данном руководстве по эксплуатации, срок службы изделия может значительно превысить указанный в настоящем руководстве.

Фирма-производитель оставляет за собой право вносить в конструкцию и комплектацию изменения, не ухудшающие эксплуатационные качества товара.

Список сервисных центров можно узнать у продавца или на сайте

www.kolner-tools.com

Импортер: ООО «Союз»
Россия, г. Ульяновск, ул. Локомотивная, 14

EAC

Произведено: ЧЖЕЦЗЯН АНЛУ
КЛИНИНГ МАШИНЕРИ КОРПОРЕЙШН
ЛИМИТЕД 190 ИНДАСТРИ РОАД,
ЦЗИНЬ ЦЯО ЛУ ЭРЕА,
ТАЙЧЖОУ, КИТАЙ

Дата изготовления
указана на серийном номере

ТЕХНИЧЕСКИЕ ХАРАКТЕРИСТИКИ

Напряжение сети/частота	220В ±10%/ 50 Гц
Потребляемая мощность	1400 Вт
Рабочее давление	70 Бар
Максимальное давление	105 Бар
Рабочий расход жидкости	350 л/ч
Масса	5,5 кг
Длина сетевого кабеля	5 м
Срок службы	2 года