

Руководство по эксплуатации



Бензопилы с двухтактным двигателем

№ модели **358.350990** – рабочим объемом **42 см³** длина шины **18 дюймов**

№ модели **358.351700** – рабочим объемом **38 см³** длина шины **16 дюймов**

№ модели **358.351900** – рабочим объемом **42 см³** длина шины **18 дюймов**



- **Безопасность**
- **Монтаж**
- **Эксплуатация**
- **Техническое обслуживание**



ВНИМАНИЕ:

перед началом использования изделия ознакомьтесь с инструкциями по технике безопасности



В случае возникновения вопросов в отношении работы изделия обращайтесь по телефону **1-800-4-A SEARS** с суббота с 7:00 до 19:00, воскресенье с 10:00 до 19:00 (по центральному времени)

Компания Sears, Roebuck and Co., США, 60179 Иллинойс, Хоффман Эстейтс

115166726, Ред. 1 от 15/06/2009

По вопросам профессиональной установки бытовых электроприборов, механизмов открывания гаражных дверей, водонагревателей и другой бытовой техники в США или Канаде обращайтесь по телефону **1-800-469-4663**.

ПРАВИЛА ТЕХНИКИ БЕЗОПАСНОСТИ



ВНИМАНИЕ: перед проведением ремонтных работ, за исключением регулировки карбюратора, отсоедините провод свечи зажигания. Поскольку бензопила является работающим на высоких оборотах дереворежущим инструментом, необходимо соблюдать особые меры предосторожности в целях снижения риска возникновения несчастных случаев. Небрежное или нецелевое использование инструмента может привести к получению тяжелых травм.

ПРЕДВАРИТЕЛЬНЫЕ УСЛОВИЯ

- пила должна использоваться лишь взрослыми лицами, ознакомившимися с правилами техники безопасности, мерами предосторожности и инструкциями по эксплуатации, приведенными в настоящем руководстве;



- во время работы с пилой используйте защитную экипировку: защитные ботинки с металлическим носком и нескользящей подошвой, высокопрочные нескользящие перчатки, средства защиты глаз (например, незапотевающие вентилируемые очки или защитную маску), сертифицированную защитную каску и средства защиты органов слуха (беруши или звукопоглощающие наушники); лицам, постоянно работающим с пилой, следует регулярно проходить проверку слуха, поскольку производимый пилой уровень шума может вызывать повреждения соответствующих органов;
- длинные волосы следует заколоть на отметке выше уровня плеч; не используйте свободную одежду и украшения, которые могут попасть в движущиеся части устройства;
- при работающем двигателе соблюдайте необходимую дистанцию между частями тела и движущимися механизмами пилы;
- при запуске двигателя и начале работы с пилой следует убедиться в том, что на расстоянии примерно в 30 футов (10 метров) вокруг рабочей зоны нет детей, прохожих или животных;
- не осуществляйте никаких операций с пилой и не приступайте к ее эксплуатации в состоянии усталости, подавленности или болезни, а также под воздействием спиртных напитков, лекарств или наркотических средств; лицо, осуществляющее эксплуатацию пилы, должно находиться в хорошем физическом состоянии и быть восприимчивым к потенциальным рискам; в том случае, если имеется какое-либо заболевание, на течение которого может негативно подействовать напряженная работа, перед началом эксплуатации пилы следует проконсультироваться с врачом.
- начинайте работу с пилой, удостоверившись в отсутствии людей или каких-либо препятствий в рабочей зоне, наличии надежной опоры и, в случае спиливания деревьев, предварительно определенного пути отхода.

БЕЗОПАСНОЕ ИСПОЛЬЗОВАНИЕ ПИЛЫ

- во время работы необходимо удерживать бензопилу обеими руками во избежание получения тяжелых травм самим оператором, его помощниками или посторонними лицами;
- используйте пилу только на открытых площадках с постоянным притоком свежего воздуха;
- не используйте пилу, находясь на лестнице или на дереве;
- при запуске двигателя убедитесь в том, что пильная цепь не соприкасается с посторонними предметами; не запускайте двигатель, если направляющая шина попала в распил;
- не давите на пилу на конечном этапе распиловки; избыточный нажим может привести к потере контроля по окончании распиловки;
- выключите двигатель перед тем, как опустить пилу на грунт;
- переносите пилу только после остановки двигателя глушителем, направленным в сторону от тела; направляющая шина и цепь должны находиться позади оператора; рекомендуется закрыть шину чехлом.
- не используйте поврежденную, неправильно отрегулированную, а также не полностью или неправильно собранную пилу; незамедлительно замените поврежденную, сломанную или демонтированную направляющую шину, пильную цепь, или тормоз цепи;

ПОДДЕРЖАНИЕ ПИЛЫ В ХОРОШЕМ РАБОЧЕМ СОСТОЯНИИ



ВНИМАНИЕ: перед проведением ремонтных работ, за исключением регулировки карбюратора, отсоедините провод свечи зажигания;

- все работы по обслуживанию пилы, за исключением позиций, приведенных в разделе настоящего руководства под названием ТЕХНИЧЕСКОЕ ОБСЛУЖИВАНИЕ, осуществляются в специализированном сервисном центре;
- убедитесь в том, что цепь пилы останавливается при отпускании курка газа, в случае необходимости проведения настройки, ознакомьтесь с разделом РЕГУЛИРОВКА КАРБЮРАТОРА;
- руки должны быть сухими и чистыми, без следов масла или топлива;
- все крышки и крепежные детали должны хорошо затянуты.
- использование запасных деталей, не удовлетворяющих техническим требованиям, или демонтаж защитных приспособлений может стать причиной повреждения пилы или получения травм оператором или посторонними лицами; используйте лишь оригинальные комплектующие и запасные части производства компании Craftsman; не изменяйте конструкцию бензопилы;
- бережно ухаживайте за бензопилой.
- поддерживайте пилу в чистоте и следите за надлежащей остротой пильной цепи в целях обеспечения оптимальной безопасной работы;
- соблюдайте инструкции по смазке и замене комплектующих;
- проверяйте пилу на предмет наличия повреждений; перед дальнейшим использованием пилы, необходимо проверить предохранительные устройства или другие поврежденные компоненты, чтобы убедиться в возможности надлежащей безопасной работы; проверьте положение движущихся механизмов, проверьте пилу на наличие повреждений или отсутствие каких-либо узлов, что может негативно повлиять на работу пилы; поврежденные предохранительные устройства и прочие узлы подлежат ремонту или замене в специализированном сервисном центре компании Sears, если иное не оговорено в настоящем руководстве;
- при длительном неиспользовании, пилу следует хранить в сухом помещении под замком вне досягаемости для детей;
- пилу следует хранить в чехле или переносном контейнере.

ОСТОРОЖНОЕ ОБРАЩЕНИЕ С ТОПЛИВОМ

- не курите при заправке пилы или во время работы;
- устраните все возможные источники искрообразования или возгорания на участках, где смешивается бензин или осуществляется заправка пилы;
- смешивайте бензин и осуществляйте заправку пилы вне закрытых помещений, используйте контейнер, специально предназначенный для хранения топлива; перед запуском двигателя соберите пролитое топливо;
- отойдите, по крайней мере, на 10 футов (3 метра) от места заправки перед запуском двигателя;
- выключите двигатель и дайте ему остыть; во избежание возгорания не кладите пилу на сухие листья, солому, бумагу и т.д.; медленно извлеките крышку топливного бака и залейте свежее топливо;
- перед хранением или транспортировкой пилы, слейте топливо из бензобака пилы; запустите двигатель и подождите пока не закончится оставшийся в карбюраторе бензин;
- храните пилу и топливо в помещении, вдали от источников искрообразования или открытого пламени возгорания (водонагреватели, электродвигатели, коммутаторы, печи и т.д.).

ЗАЩИТА ОТ ОТСКОКА ПИЛЫ

Соблюдайте все правила техники безопасности во избежание отскока пилы, что может привести к получению тяжелых травм.

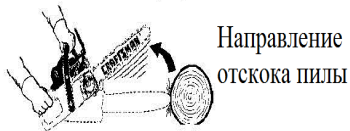

ВНИМАНИЕ: избегайте отскока пилы, что может привести к получению тяжелых травм.

Отскок представляет собой направленное назад, вверх или вперед внезапное движение направляющей шины, происходящее при контакте пильной цепи с каким-либо объектом, например, бревном или веткой на участке вблизи с верхним концом направляющей шины, а также при защемлении цепи в распиле. Потеря управления может также быть следствием соприкосновения пилы с инородными объектами в древесине.

- **Реверсивный отскок** – может иметь место при контакте цепи с объектом на участке вблизи с верхним концом направляющей шины. Цепь врезается глубже в объект и останавливается на короткий промежуток времени, что, в свою очередь, вызывает мгновенный обратный отскок шины в направлении назад и вверх в сторону оператора.
- **Отскок при защемлении** – может произойти в случае защемления цепи в распиле по всей длине вершины направляющей шины, приводящего к внезапной остановке цепи и образованию реверсивной силы, которая заставляет пилу двигаться в противоположном вращению цепи направлении. Пила отскакивает прямо в сторону оператора.
- **Затягивание в распил** – может иметь место при контакте движущейся цепи с посторонним объектом в распиле вдоль нижней стороны направляющей шины. Внезапная остановка пилы приводит в резкому движению вперед в сторону от оператора, что может сказаться на потере контроля.

МЕРЫ, НАПРАВЛЕННЫЕ НА СНИЖЕНИЕ РИСКА ОТСКОКА ПИЛЫ

- следует помнить о том, что отскок пилы может произойти в любое время; при понимании условий возникновения отдачи, снижается вероятность элемента неожиданности, способствующего возникновению несчастных случаев;
- следите за тем, чтобы движущаяся цепь не контактировала с посторонними объектами концевой частью направляющей шины;
- следите за тем, чтобы в рабочей зоне не было каких-либо препятствий, например, других деревьев, веток, камней, ограждений, пней и т.п.; удалите посторонние объекты из рабочей зоны или избегайте контакта с ними в процессе распиловки;
- при распиловке веток, не допускайте контакта направляющей шины с другими, расположенными поблизости ветками или объектами;
- следите за надлежащим натяжением и остротой пильной цепи; недостаточно натянутая или затупленная пильная цепь способствует возрастанию риска отскока пилы в процессе работы; следуйте инструкциям производителя по заточке пилы и проведению технического обслуживания; регулярно осуществляйте проверку натяжения пильной цепи (не при работающем двигателе!); убедитесь в том, что гайки шины плотно затянуты;
- начинайте и продолжайте процесс распиловки при двигателе, работающем на полных оборотах; при движении пильной цепи на пониженных оборотах риск отскока пилы возрастает;
- соблюдайте предельную осторожность при заведении пилы в ранее сделанный пропил;
- не пытайтесь начинать процесс распиловки концевой частью направляющей шины (врезной метод);
- следите за перекатыванием бревна или другими условиями, наличие которых может привести к защемлению пильной цепи;
- используйте особую направляющую шину и пильную цепь со сниженным уровнем вероятности отскока пилы (соответствующие детали упоминаются в спецификации для каждой модели пилы).

Избегайте отскока пилы

- необходимо отдавать себе полный отчет о ситуациях или препятствиях, которые могут привести к защемлению концевой части шины в обрабатываемом материале или каким-либо иным образом стать причиной остановки пилы;
- не распиливайте за раз больше одного бревна;
- не поворачивайте пилу при извлечении шины из подпила в процессе распиловки.

Избегайте затягивания пилы в распил

- начинайте процесс распиловки при двигателе, работающем на полных оборотах, корпусом пилы по направлению к распиливаемому материалу;
- используйте пластиковые или деревянные клинья; никогда не используйте металлические предметы для предотвращения защемления пилы в надпиле.

ОБЕСПЕЧЕНИЕ КОНТРОЛЯ

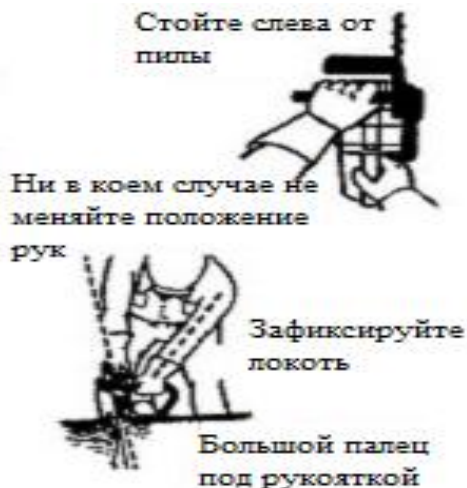

- крепко удерживайте пилу обеими руками в целях сохранения постоянного контроля; не отпускайте пилу; ухватитесь правой рукой за заднюю рукоятку вне зависимости от того, являетесь ли вы левшой или правшой; обхватите пальцами левой руки переднюю рукоятку, при этом большой палец левой руки должен находиться под рукояткой; полностью выпрямите левую руку и удерживайте ее в этом положении, зафиксировав локоть;
- расположите левую руку на передней рукоятке таким образом, чтобы она находилась на одной прямой с правой рукой, расположенной на задней рукоятке, в ходе процесса распиловки; не меняйте положение рук при любом типе распиловки;
- добейтесь сбалансированного положения тела, крепко стоя на обеих ногах;
- не наклоняйтесь слишком низко, вы можете пошатнуться, потерять равновесие и контроль над пилой;
- не пытайтесь пилить материал на отметке выше уровня плеч, это приводит к дополнительным проблемам по сохранению контроля над пилой.

УСТРОЙСТВА, ПРЕДОХРАНЯЮЩИЕ ОТ ОТДАЧИ ПИЛЫ



ВНИМАНИЕ: нижеописанные устройства используются в целях снижения риска отскока пилы, однако они не могут полностью устранить имеющуюся опасность. Не полагайтесь лишь на работу предохранительных устройств. Соблюдайте все правила техники безопасности, чтобы снизить вероятность отскока пилы, что может привести к получению тяжелых травм.

- Ограждение на передней ручке – спроектировано в целях снижения риска контакта левой руки с пильной цепью при соскальзывании с рукоятки.
- Положение передней и задней рукояток – линейное расположение рукояток на некотором расстоянии друг от друга позволяет поддерживать равновесие и контролировать вращение пилы по вертикали при отскоке в сторону оператора.
- направляющая шина со сниженным уровнем вероятности отскока пилы имеет небольшой радиус концевой части, что позволяет сократить площадь потенциальной зоны поражения при отскоке; использование данного типа шины способствует значительному снижению числа и уровня опасности отскоков пилы согласно испытаниям, проведенным в полном соответствии с положениями стандарта ANSI B175.1.



- пильная цепь со сниженным уровнем вероятности отскока пилы соответствует техническим требованиям безопасности согласно результатам проведенных в полном соответствии с положениями стандарта ANSI B175.1 испытаний на образцовом экземпляре бензопилы с рабочим объемом двигателя менее 3,8 кубических дюйма.

Цепь со сниженным уровнем вероятности отскока пилы

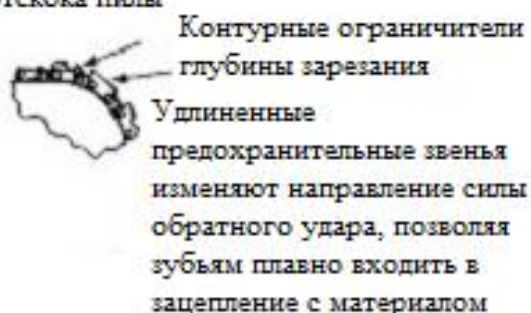

ТОРМОЗ ЦЕПИ

- назначением тормозного устройства является остановка пильной цепи в случае отскока пилы.



ВНИМАНИЕ: ПРОИЗВОДИТЕЛЬ НЕ ГАРАНТИРУЕТ, А ЗАКАЗЧИК НЕ ДОЛЖЕН ПРЕДПОЛАГАТЬ, ЧТО ТОРМОЗ ЦЕПИ МОЖЕТ ЗАЩИТИТЬ ОПЕРАТОРА В СЛУЧАЕ ОТСКОКА ПИЛЫ. Отскок пилы представляет собой направленное назад и вверх внезапное движение направляющей шины в сторону оператора, происходящее при контакте пильной цепи на участке вблизи с верхним концом направляющей шины (опасная зона) с каким-либо объектом, а также при защемлении цепи вдоль вершины направляющей шины в распиле. Любой из вышеупомянутых случаев может привести к потере контроля над пилой, получению тяжелых или смертельно опасных травм. НЕ ПОЛАГАЙТЕСЬ НА РАБОТУ ПРЕДОХРАНИТЕЛЬНЫХ УСТРОЙСТВ ПИЛЫ. СОБЛЮДАЙТЕ ИНСТРУКЦИИ ПО ЭКСПЛУАТАЦИИ И ПРОЯВЛЯЙТЕ ОСТОРОЖНОСТЬ ВО ИЗБЕЖАНИЕ ОТСКОКА ПИЛЫ. Использование особой направляющей шина и пильной цепи позволяет снизить уровень вероятности и значения силы отскока пилы. Поставляемая пила оборудована указанными оригинальными устройствами безопасности. Ремонт тормозного устройства должен проводиться исключительно специалистами авторизованного сервисного центра компании Sears. Отвезите изделие по месту приобретения, если пила была куплена у дилера по обслуживанию, или обратитесь в ближайший сервисный центр компании Sears.

- Контакт с вершиной направляющей шины в некоторых случаях может вызвать мгновенный обратный отскок шины в направлении назад и вверх в сторону оператора.
- Защемление пильной цепи вдоль вершины направляющей шины также может вызвать достаточно быструю отдачу шины в сторону оператора.
- В каждом из вышеприведенных случаев существует опасность потери контроля над пилой и получения тяжелых травм. Не полагайтесь лишь на работу предохранительных устройств пилы.

Рассматриваемое в настоящем руководстве изделие не оборудовано антивибрационной системой и предназначено для нерегулярного использования.

ПРИМЕЧАНИЕ ПО БЕЗОПАСНОСТИ: воздействие вибрации при длительном использовании ручного инструмента с бензиновым двигателем может привести к повреждению кровеносных сосудов или нервных окончаний пальцев, конечностей и суставов у лиц, склонных к нарушениям кровообращения или нетипичной отечности. Длительное использование пилы при низкой температуре окружающей среды может вызвать повреждение кровеносных сосудов даже у вполне здоровых людей. При проявлении таких симптомов, как онемение, боль, усталость, изменение цвета или текстуры кожи, а также потеря чувствительности пальцев, конечностей или суставов, следует незамедлительно прекратить использование устройства и обратиться за медицинской помощью. Установка антивибрационной системы не гарантирует отсутствие возможности появления подобных проблем. Лицам, которым приходится регулярно и в течение продолжительных интервалов времени работать с инструментом с механическим приводом, следует постоянно отслеживать состояние своего здоровья и состояние указанного инструмента.

ТОРМОЗ ЦЕПИ: если пила предназначается для использования в целях коммерческой лесозаготовки, необходимо наличие тормоза пильной цепи; указанное устройство не подлежит демонтажу или блокировке согласно требованиям Федеральных положений OSHA (Управление США по охране труда и промышленной гигиене) в отношении коммерческой лесозаготовки.

ЭКРАН ИСКРОУЛОВИТЕЛЯ: бензопила оборудована ограничивающим температуру глушителем и экраном искроуловителя, соответствующих требованиям Кодексов штата Калифорния за номером 4442 и 4443. Применимое для всех лесных районов США и, в частности, штатов Калифорния, Айдахо, Мэн, Миннесота, Нью-Джерси, Орегон и Вашингтон законодательство, требует использования экрана искроуловителя для многих типов двигателей внутреннего сгорания. В случае использования рассматриваемой в настоящем руководстве бензопилы в штате или местности, где имеются подобные нормативные положения, оператор обязуется поддерживать надлежащее техническое состояние упомянутых предохранительных устройств. Неспособность соблюдения данных положений является прямым нарушением законодательства. Ознакомьтесь с таблицей Ответственность Заказчика в разделе ТЕХНИЧЕСКОЕ ОБСЛУЖИВАНИЕ.

СТАНДАРТЫ: рассматриваемая в настоящем руководстве бензопила сертифицирована компанией Underwriters Laboratories Inc., и соответствует Требованиям к безопасности цепных пил с бензиновым двигателем Американского национального института стандартов (ANSI B175.1-2000).

МОНТАЖ



ВНИМАНИЕ: перед использованием бензопилы убедитесь в надежности затяжки всех крепежных деталей.

СОДЕРЖИМОЕ УПАКОВКИ

Проверьте содержимое упаковки на соответствие следующему перечню:

модель 358.351700

- бензопила (в сборе),
- машинное масло для двухтактных двигателей,
- переносной контейнер.
- для моделей 358.350990 и 358.351900 возможны дополнения.

Проверьте узлы бензопилы на предмет повреждений. Не используйте поврежденные детали.

При необходимости технической поддержки или в случае обнаружения отсутствующих или поврежденных устройств обращайтесь по телефону 1-800-235-5878.

ПРИМЕЧАНИЕ: стук топливного фильтра в пустом бензобаке представляет собой вполне нормальное явление.

Изделие было проверено в заводских условиях, включая точную регулировку карбюратора. При распаковке можно обнаружить следы масла/топлива на глушителе бензопилы.

МОНТАЖ

Все работы по сборке выполнены производителем. В проведении монтажа нет необходимости.

ЭКСПЛУАТАЦИЯ

ОЗНАКОМЛЕНИЕ С УСТРОЙСТВОМ ПИЛЫ

ПЕРЕД НАЧАЛОМ РАБОТЫ С ПИЛОЙ ВНИМАТЕЛЬНО ПРОЧИТАЙТЕ ПРИВЕДЕННЫЕ В НАСТОЯЩЕМ РУКОВОДСТВЕ ИНСТРУКЦИИ ПО ЭКСПЛУАТАЦИИ И ТЕХНИКЕ БЕЗОПАСНОСТИ. Ознакомьтесь с иллюстрациями в целях нахождения местоположения различных органов управления и регулировочных устройств. Храните настоящее руководство в надежном месте в качестве справочного материала.

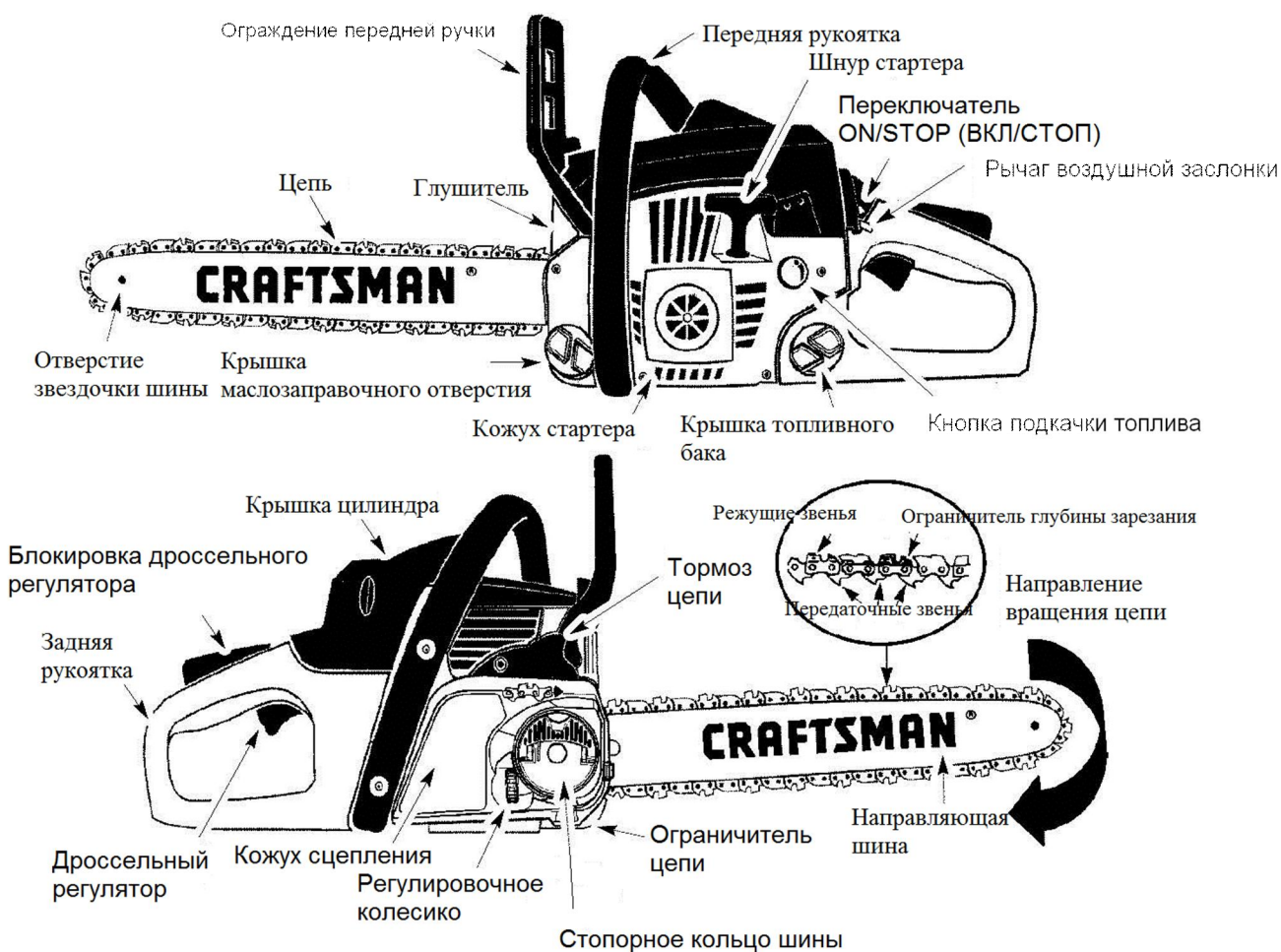

ПЕРЕКЛЮЧАТЕЛЬ ON/STOP

Переключатель ON/STOP используется для остановки двигателя.

ДРОССЕЛЬНЫЙ РЕГУЛЯТОР

Дроссельный регулятор позволяет управлять оборотами двигателя.

БЛОКИРОВКА ДРОССЕЛЬНОГО РЕГУЛЯТОРА

Чтобы разблокировать дроссельный регулятор, необходимо выжать кнопку блокировки. Данный механизм используется в целях предотвращения случайного заедывания дроссельного регулятора.

РЫЧАГ ВОЗДУШНОЙ ЗАСЛОНКИ

Положение заслонки и повышенные обороты холостого хода для холодного запуска или запуска двигателя после дозаправки регулируются путем полного вытягивания РЫЧАГА ВОЗДУШНОЙ ЗАСЛОНКИ. Воздушная заслонка обеспечивает поступление дополнительного количества топлива в двигатель при холодном запуске.

КНОПКА ПОДКАЧКИ ТОПЛИВА

КНОПКА ПОДКАЧКИ ТОПЛИВА используется для закачивания топлива в карбюратор в целях обеспечения возможности более быстрого запуска.

ТОРМОЗ ЦЕПИ

Устройство спроектировано в целях остановки пильной цепи при обратном отскоке пилы. Тормоз цепи активируется автоматически при появлении отскока. Тормоз может быть задействован вручную при перемещении ограждения передней ручки в направлении вперед или отключен при максимальном перемещении ограждения передней ручки назад в направлении передней рукоятки.

НАТЯЖЕНИЕ ЦЕПИ

Новая цепь растягивается после первых 15 минут работы. Необходимо проверять натяжение перед каждым запуском двигателя пилы. Ознакомьтесь с инструкциями по НАТЯЖЕНИЮ ЦЕПИ в разделе ТЕХНИЧЕСКОЕ ОБСЛУЖИВАНИЕ.



ВНИМАНИЕ: в случае недостаточного натяжения пильная цепь может слететь с направляющей шины в процессе эксплуатации бензопилы и нанести тяжелые травмы оператору и/или вызвать существенные повреждения различных узлов изделия.

ПЕРЕД ЗАПУСКОМ ДВИГАТЕЛЯ



ВНИМАНИЕ: глушитель пилы значительно нагревается в процессе работы; не прикасайтесь к нему во время и после завершения работы, и не допускайте контакта глушителя с горючими материалами, например, сухой травой или бензином.



ВНИМАНИЕ: перед началом работы ознакомьтесь с инструкциями по безопасному обращению с топливом, приведенным в разделе по правилам техники безопасности; не пытайтесь осуществлять заправку бензопилы, если вы не понимаете приведенную в указанном разделе информацию; обратитесь за помощью к специалисту или позвоните в службу технической поддержки клиентов по телефону 1-800-235-5875.

СМАЗКА НАПРАВЛЯЮЩЕЙ ШИНЫ И ПИЛЬНОЙ ЦЕПИ

Пильная цепь и направляющая шина требуют постоянной смазки. Смазывающий механизм обеспечивает непрерывную смазку цепи и шины. Не забывайте каждый раз при заправке бензопилы заливать масло в масляный бак направляющей шины. Отсутствие смазки может привести к быстрому износу направляющей шины и пильной цепи. Недостаток смазки может стать причиной перегрева, о чем свидетельствует образование дыма и/или изменение цвета направляющей шины. В целях обеспечения максимального срока службы направляющей шины и пильной цепи рекомендуется использовать специальное масло марки Craftsman. При отсутствии масла марки Craftsman можно использовать масло SAE 30. Расход масла регулируется автоматически в процессе использования. Как правило, расходуется весь объем масляного бака направляющей шины на полный топливный бак пилы. Заливайте масло в масляный бак каждый раз при заправке пилы.

ЗАПРАВКА БЕНЗОПИЛЫ



ВНИМАНИЕ: перед заливкой топливной смеси осторожно открутите крышку топливного бака.

Используйте неэтилированный бензин. До начала эксплуатации смешайте бензин с высококачественным синтетическим маслом **для двухтактных двигателей с воздушным охлаждением**. Рекомендуется использовать синтетическое масло марки Craftsman. Смешайте бензин и масло в пропорции 40:1 (например, 3,2 жидких унции масла (95 мл) и 1 галлон неэтилированного бензина (3,78 л)). В комплект поставки входит емкость с маслом объемом 3,2 жидких унции. Влейте содержимое емкости в канистру с 1 галлоном бензина для получения соответствующей пропорции смеси. **НЕ ИСПОЛЬЗУЙТЕ** автомобильные или лодочные масла. Это может привести к повреждению двигателя бензопилы. При смешивании топлива следуйте инструкциям, приведенным на емкости с маслом. После добавления масла в бензин, сразу же встряхните канистру, чтобы топливо полностью смешалось. В целях обеспечения безопасности обращения с топливом, каждый раз перед дозаправкой бензопилы перечитывайте соответствующие инструкции и соблюдайте правила техники безопасности.

ОСТОРОЖНО: не используйте неразбавленный бензин для заправки бензопилы. Это может привести к неустранимому повреждению двигателя и повлечь за собой отмену действия гарантийных обязательств.

ТРЕБОВАНИЯ К КАЧЕСТВУ ТОПЛИВА

Рекомендуется использовать экологически чистый бензин с октановым числом не менее 87 ([R+M]/2).

ПРИМЕЧАНИЕ

Использование спиртосодержащего топлива (так называемых бензоспирта или бензина с использованием этанола или метанола) может стать причиной серьезных проблем с производительностью и значительно снизить срок службы двигателя.



ВНИМАНИЕ: синтетическое моторное топливо, например, E-15 (содержание спирта 15%), E-20 (содержание спирта 20%) или E-85 (содержание спирта 85%) **НЕ** относится к классификации бензинов и **НЕ** одобрено для применения в двухтактных двигателях. Использование синтетического моторного топлива может привести к возникновению таких проблем, как: неправильное включение сцепления, перегрев, газовые/воздушные пробки, потеря мощности, недостаток смазки, износ топливопроводов, сальников и внутренних деталей карбюратора и т.д. Кроме того, использование синтетического моторного топлива приводит к значительному поглощению влаги топливной смесью, вызывая разделение масла и топлива.

ТОРМОЗ ЦЕПИ

Перед началом работы снимите с тормоза цепь, максимально переместив ограждение передней ручки в направлении передней рукоятки. Тормоз должен быть отключен до начала работы с бензопилой по пилению.



ВНИМАНИЕ: пыльная цепь не должна вращаться при холостых оборотах двигателя. В противном случае ознакомьтесь с инструкциями, приведенными в настоящем руководстве в разделе под названием РЕГУЛИРОВКА КАРБЮРАТОРА. Избегайте контакта с глушителем. Соприкосновение с горячей поверхностью может привести к тяжелым ожогам.

ОСТАНОВКА ДВИГАТЕЛЯ

- отпустите дроссельный регулятор,
- переметите переключатель ON/STOP в положение STOP.

ПОЛОЖЕНИЕ ПРИ ЗАПУСКЕ ДВИГАТЕЛЯ

- перед запуском двигателя расположите пилу в соответствии с нижеприведенной иллюстрацией. Добейтесь устойчивого положения. Убедитесь в возможности свободного вращения цепи без контакта с какими-либо посторонними объектами.



ВНИМАНИЕ: не пытайтесь запускать двигатель, удерживая пилу на весу. Это может привести к потере контроля и получению тяжелых травм.

ВАЖНЫЕ УКАЗАНИЯ

При запуске двигателя не вытягивайте полностью шнур стартера, в противном случае может произойти обрыв. Не отпускайте резко шнур. Придерживая ручку, позвольте ему медленно намотаться на барабан. В случае запуска двигателя при низкой температуре окружающей среды полностью закройте заслонку (FULL CHOKE); подождите, пока двигатель не прогреется, перед началом работы на полных оборотах.

ПРИМЕЧАНИЕ: не пытайтесь пилить материал при рычаге воздушной заслонки в положении FULL CHOKE.

ХОЛОДНЫЙ ЗАПУСК (или запуск прогретого двигателя по израсходованию топлива)

ПРИМЕЧАНИЕ: при полностью вытянутом воздушной заслонке правильное положение дросселя для запуска двигателя устанавливается автоматически.



1. Переместите переключатель ON/STOP в положение ON.
2. Полностью вытяните рычаг воздушной заслонки (положение FULL CHOKE).
3. Медленно нажмите на кнопку подкачки топлива 6 раз.
4. Изделие оборудовано системой запуска Sim-pul™. Не следует вытягивать шнур стартера рывками. Плавно потяните за ручку шнура стартера 5 раз. Затем перейдите к выполнению следующего этапа процедуры.

ПРИМЕЧАНИЕ: если двигатель попытается запуститься до пятого вытягивания шнура стартера, прекратите данную операцию и незамедлительно перейдите к следующему этапу процедуры запуска.

5. Переместите рычаг воздушной заслонки в полузакрытое положение (HALF CHOKE).

ПОЛОЖЕНИЕ РЫЧАГА ЗАСЛОНКИ / БЫСТРОГО ХОЛОСТОГО ХОДА

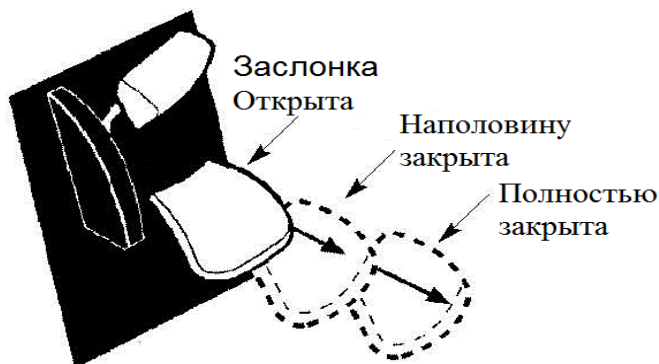

6. Резко потяните за ручку шнура стартера правой рукой, пока двигатель не запустится.
7. Выждите приблизительно 30 секунд, а затем нажмите и отпустите дроссельный регулятор, чтобы двигатель снова заработал на холостых оборотах.

ЗАПУСК ПРОГРЕТОГО ДВИГАТЕЛЯ

1. Переместите переключатель ON/STOP в положение ON.
2. Полностью вытяните рычаг воздушной заслонки (положение FULL CHOKE), а затем переместите его в положение HALF CHOKE.
3. Медленно нажмите на кнопку подкачки топлива 6 раз.
4. Правой рукой плавно потяните за шнур стартера необходимое количество раз, пока двигатель не заведется.

5. Нажмите и отпустите дроссельный регулятор, чтобы двигатель снова заработал на холостых оборотах.

ПРОБЛЕМЫ ПРИ ЗАПУСКЕ (или запуск двигателя с залитыми свечами)

Двигатель может переполниться избыточным количеством топливной смеси при отсутствии запуска после 10 вытягивания шнура стартера.

Чтобы удалить излишки топлива из двигателя, необходимо полностью задвинуть рычаг воздушной заслонки (положение OFF CHOKE), а затем выполнить все этапы вышеописанной процедуры запуска прогретого двигателя. Убедитесь в том, что переключатель ON/STOP находится в положении ON.

Запуск двигателя может потребовать неоднократного вытягивания ручки шнура стартера в зависимости от степени переполнения топливом двигателя. Если двигатель не запускается, ознакомьтесь с инструкциями, приведенными в таблице УСТРАНЕНИЕ НЕИСПРАВНОСТЕЙ, или позвоните по телефону 1-800-235-5878.

ТОРМОЗ ЦЕПИ



- **ВНИМАНИЕ:** если тормозная лента сильно изношена, она может порваться при включении тормоза цепи. Необходимо заменить ленту в том случае, если какой-либо ее участок имеет толщину менее 0,020" (0,5 мм). Ремонт тормозного устройства должен проводиться исключительно специалистами сервисного центра компании Sears. Отвезите изделие по месту приобретения или обратитесь в ближайший сервисный центр компании Sears. Данное изделие оборудовано тормозом, предназначенным для остановки пильной цепи при обратном отскоке пилы.
- Инерционный тормоз цепи задействуется с помощью смещения ограждения передней ручки вперед, либо вручную, либо автоматически (под воздействием резкого перемещения пилы).
- Если тормоз цепи уже задействован, его можно отключить, максимально переместив ограждение передней ручки в направлении передней рукоятки.



Проверка функциональности тормоза

ОСТОРОЖНО: работоспособность тормоза цепи следует проверять при работающем двигателе несколько раз в день. Данная процедура является единственным случаем, когда допускается ставить пилу с работающим двигателем на грунт.

Разместите пилу на грунте. Добейтесь устойчивого положения. Крепко обхватите заднюю рукоятку правой рукой, а переднюю рукоятку – левой рукой. Полностью откройте дроссельную заслонку, выжав до конца дроссельный регулятор. Задействуйте тормоз цепи, повернув левое запястье в сторону ограждения передней ручки и не отпуская при этом переднюю рукоятку. Пильная цепь должна сразу же остановиться.

Проверка функции инерционного включения тормоза



ВНИМАНИЕ: необходимо выключить двигатель при проведении нижеописанной процедуры проверки.

Крепко обхватите заднюю рукоятку правой рукой, а переднюю рукоятку – левой рукой. Расположите пилу на отметке приблизительно 14 дюймов (35 см) над пнем или какой-либо другой деревянной поверхностью. Освободите хват на передней рукоятке пилы и позвольте пиле опрокинуться вперед под собственным весом. Тормоз пильной цепи должен задействоваться при соприкосновении вершины направляющей шины с пнем.

УКАЗАНИЯ ПО ЭКСПЛУАТАЦИИ

- Проверяйте натяжение цепи перед первым использованием, после первой минуты эксплуатации, а затем каждый раз перед запуском двигателя. Ознакомьтесь с инструкциями по НАТЯЖЕНИЮ ЦЕПИ, приведенными в разделе ТЕХНИЧЕСКОЕ ОБСЛУЖИВАНИЕ.
- Используйте изделие только для резки дерева. Не пытайтесь пилить металлические и пластиковые материалы, материалы для каменной кладки и прочие не деревянные строительные материалы.
- Выключите пилу при контакте с посторонним объектом. Проверьте пилу и, в случае необходимости, проведите ремонт или замените поврежденные узлы. Если цепь соскочила с направляющей шины, перед повторной установкой проверьте соединительные звенья на предмет повреждений. Задиры на соединительных звеньях, препятствующие их свободному движению в пазу направляющей шины можно убрать с помощью плоского напильника.
- Поддерживайте пильную цепь в чистоте, не допускайте скопления грязи и песка. Даже небольшое количество загрязняющих веществ, способно затупить пилу, после чего потребуются повторная заточка или замена пильной цепи, а также повысится риск обратного отскока пилы при эксплуатации.
- Потренируйтесь в обращении с пилой на бревнах небольшого размера при использовании следующей методики:
 - выжмите дроссельный регулятор и подождите, пока двигатель не наберет полные обороты;
 - весь процесс распиловки должен проводиться при полных оборотах двигателя бензопилы;
 - прилагайте лишь незначительное направленное вниз усилие; избыточный нажим на пилу может привести к повреждению направляющей шины, пильной цепи или двигателя;
 - как только пила разрежет материал, отпустите дроссельный регулятор, чтобы двигатель снова заработал на холостых оборотах; работа двигателя на полных оборотах без полезной нагрузки может привести к более быстрому износу пильной цепи, направляющей шины и самого двигателя; **для достижения максимального рабочего коэффициента полезного действия, не используйте двигатель при полностью открытой дроссельной заслонке в течение более 30 секунд;**
 - во избежание потери контроля, не оказывайте давления на пилу на конечном этапе процесса распиловки.
- Выключите двигатель, перед тем как опустить пилу на грунт.

МЕТОДЫ ВАЛКИ ДЕРЕВЬЕВ

-  **ВНИМАНИЕ:** проверьте дерево на наличие подломленных или сухих веток, падение которых может привести к тяжелым травмам. Не валите деревья вблизи зданий или линий электропередач, если вы не уверены в направлении падения дерева. Кроме того, не выполняйте работы в ночное время суток в условиях ограниченной видимости, а также при плохих погодных условиях, например, выпадении осадков в виде дождя или снега, сильном ветре и т.п. Если дерево соприкасается с линией электропередач, необходимо незамедлительно уведомить компетентные муниципальные органы. Тщательно спланируйте ход процесса распиловки.
- Очистите рабочую зону. Зона вокруг спиливаемого дерева должна быть свободной от каких-либо посторонних объектов в целях обеспечения постоянной надежной опоры для оператора.
- При валке деревьев на склоне, оператору следует находиться на возвышенности во избежание получения травм в результате скатывания сваленных деревьев.
- Необходимо изучить все природные условия, которые могут привести к падению деревьев в определенном направлении.

К подобным условиям относятся:

- направление и скорость ветра;
- естественный наклон дерева, который достаточно сложно определить в том случае, если дерево растет на неровной или холмистой поверхности; чтобы определить наклон дерева, используйте отвес или уровень;
- приблизительный вес и количество веток с какой-либо стороны дерева;
- стоящие вокруг деревья и прочие посторонние объекты.

Проверьте дерево на наличие признаков гниения. Если ствол прогнил, дерево может треснуть и упасть в сторону оператора бензопилы. Также проверьте наличие подломленных или сухих ветвей, которые могут упасть на вас в процессе валки деревьев. Убедитесь в том, что для падающего дерева достаточно места. Кроме того, убедитесь в том, что на расстоянии в 2 – 2,5 длины дерева от места производства работ нет посторонних людей или каких-либо других объектов. Звук пилы может свидетельствовать о столкновении цепи с посторонними объектами. Удалите грязь, камешки, засохшую свободно висящую кору, гвозди, скобы и провода по месту распила.

Путь отхода должен располагаться позади, по диагонали к линии ожидаемого падения дерева.



ВАЛКА КРУПНЫХ ДЕРЕВЬЕВ

(6 дюймов (15 см) или более в диаметре)

Для валки крупных деревьев используется метод направляющей зарубки. Направляющая зарубка делается в зависимости от требуемого направления падения. После выполнения валочного пропила на противоположной стороне дерева, последнее должно упасть в сторону направляющей зарубки.

ПРИМЕЧАНИЕ: если дерево имеет большие выступающие корневые лапы, их необходимо спилить, перед тем как сделать направляющую зарубку. В том случае, если для удаления корней используется бензопила, следует избегать контакта цепи с грунтом во избежание притупления пильной цепи.

НАПРАВЛЯЮЩАЯ ЗАРУБКА И ВАЛОЧНЫЙ ПРОПИЛ

- направляющая зарубка выполняется в два этапа: верхний пропил и нижний подпил. Сначала делается верхний пропил, достигающий до отметки в 1/3 диаметра дерева. Затем выполняется нижний подпил (см. иллюстрацию), а кусок выпиленного дерева извлекается из готовой направляющей зарубки.

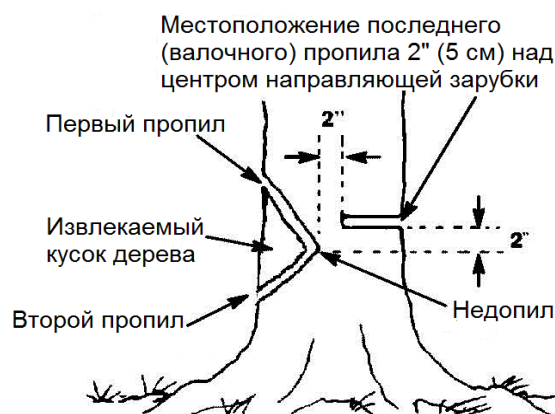

- После извлечения выпиленного куска, сделайте валочный пропил на противоположной стороне дерева на отметке приблизительно два дюйма (5 см) над центром направляющей зарубки. Оставленный между валочным пропилом и направляющей зарубкой недопил образует линию сгиба и не позволяет дереву упасть в неверном направлении.

Недопил удерживает дерево на пне и помогает контролировать направление падения

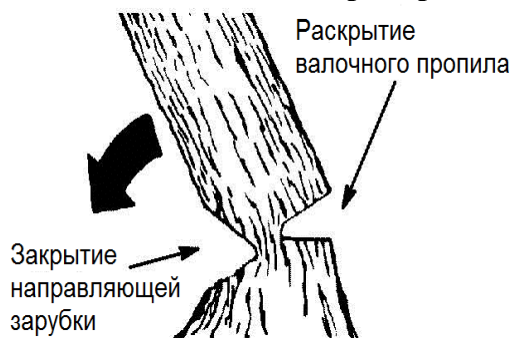

ПРИМЕЧАНИЕ: при необходимости используйте клинья для раскрытия распила и обеспечения более надежного контроля направления падения до завершения валочного пропила. Во избежание возникновения отдачи и повреждении пилы используйте только деревянные или пластиковые клинья, но ни в коем случае не стальные и не железные.

- Внимательно следите за потенциальными признаками начала падения дерева: треск, расширение валочного пропила или движение верхних ветвей. Если дерево начинает падать, выключите пилу, положите ее на грунт и быстро отойдите в сторону в предварительно выбранном направлении.
- НЕ спиливайте частично упавшее дерево. Соблюдайте особую осторожность, поскольку дерево может иметь слишком ненадежную опору. Если дерево не упало полностью на грунт, отложите пилу и свалите дерево с помощью канатной лебедки, талевой системы или трактора.

РАСПИЛОВКА СВАЛЕННОГО ДЕРЕВА (РАСПИЛИВАНИЕ НА БРЕВНА)

Термин «распиливание на бревна» используется для описания процесса разрезания дерева на бревна требуемого размера.



ВНИМАНИЕ: не стойте на распиливаемом бревне. Любая отпиленная часть бревна может покатиться и привести к потере устойчивого положения и контроля над пилой. При выполнении работ на склоне не стойте на отметке ниже распиливаемого бревна.

ВАЖНЫЕ УКАЗАНИЯ

- Распиливайте не больше одного бревна за один раз.
- При отпиливании расщепленного комля соблюдайте особую осторожность, разлетающиеся острые щепки могут привести к получению травм.
- Для распиливания небольших бревен используйте пильные козлы. Не позволяйте другим лицам придерживать бревно при распиловке и не придерживайте его сами ногой или рукой.
- Не выполняйте работы, не подготовив рабочее место. Оттащите бревна на свободную площадку и перед распиливанием срежьте все ветви и корни.

МЕТОДЫ, ИСПОЛЬЗУЕМЫЕ ПРИ РАСПИЛИВАНИИ НА БРЕВНА



ВНИМАНИЕ: при защемлении пилы не пытайтесь извлечь ее силой. Это может привести к потере контроля, повреждению самой пилы и получению травм оператором. Выключите пилу, забейте в распил пластиковый или деревянный клин и извлеките пилу. После этого включите пилу и осторожно заведите ее в уже сделанный распил. Во избежание отдачи и повреждения цепи не используйте металлические клинья. Не пытайтесь перезапустить пилу до ее извлечения из бревна.

Используйте клин, чтобы извлечь защемленную пилу из бревна.



ВЫКЛЮЧИТЕ пилу и используйте пластиковый или деревянный клин для раскрытия распила.

При **распиле с верхним положением пилы** низ направляющей шины находится в положении сверху на бревне. Используя данный метод, прикладывайте незначительное, направленное вниз усилие.



При **распиле с нижним положением пилы** верх направляющей шины находится в положении под бревном. Используя данный метод, прикладывайте незначительное, направленное вверх усилие. Крепко удерживайте пилу во избежание потери контроля. Под воздействием инерции пила может сместиться в сторону оператора.



ВНИМАНИЕ: не переворачивайте пилу обратной стороной при выполнении пропила с нижней стороны бревна. В данном положении невозможно обеспечить надлежащий контроль над пилой. Первый пропил выполняется на сжатой стороне бревна, т.е. на той стороне, где сосредоточена сила давления, образующаяся под воздействием собственного веса бревна.

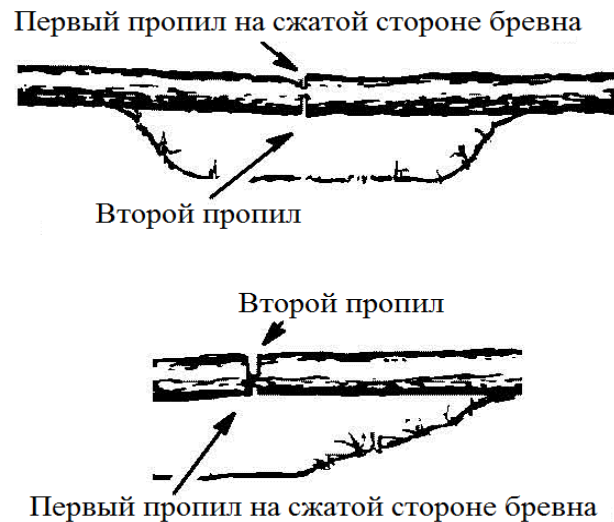

РАСПИЛОВКА БЕЗ ОПОРЫ

- Сделайте верхний пропил до глубины в 1/3 диаметра бревна.
- Переверните бревно и сделайте второй аналогичный пропил.
- Соблюдайте осторожность при распиловке бревен со сжатой стороной во избежание защемления пилы. Ознакомьтесь с иллюстрациями к процессу распиловки бревен со сжатой стороной.

РАСПИЛОВКА ПРИ ИСПОЛЬЗОВАНИИ ПИЛЬНЫХ КОЗЕЛ ИЛИ БРЕВНА В КАЧЕСТВЕ ОПОРЫ

- Помните о том, что первый пропил всегда выполняется на сжатой стороне бревна. Ознакомьтесь с иллюстрациями к процессу выполнения первого и второго пропила.
 - Глубина первого пропила должна равняться 1/3 диаметра бревна.
- Выполните второй пропил. **Использование бревна в качестве опоры**

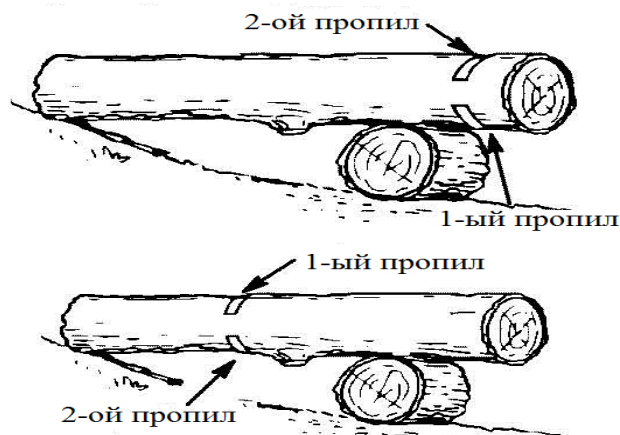

Использование пильных козел

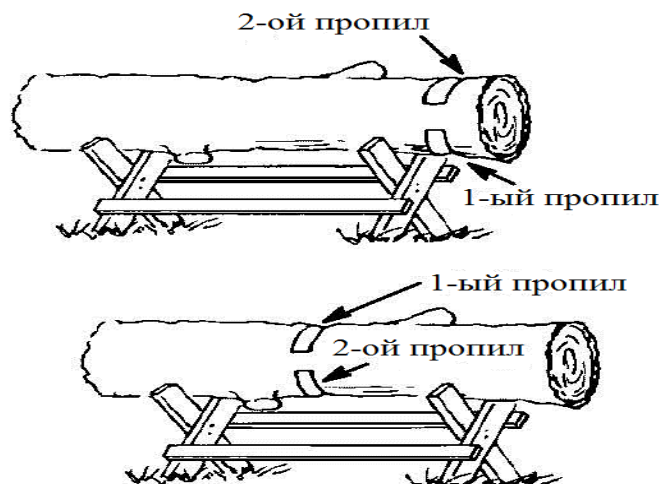

ОБРЕЗКА/ПОДРЕЗКА ВЕТВЕЙ И СУЧЬЕВ



ВНИМАНИЕ: опасайтесь отскока пилы. При обрезке сучьев и ветвей не допускайте контакта пильной цепи на участке концевой части направляющей шины с какими-либо другими ветвями или объектами. Несоблюдение данной меры предосторожности может привести к получению тяжелых травм.



ВНИМАНИЕ: не пытайтесь спиливать ветви, забравшись на дерево. Кроме того, не используйте лестницы, платформы, подставки из бревен и прочие неустойчивые приспособления, внезапное смещение которых может привести к потере равновесия и контроля над пилой.

ВАЖНЫЕ УКАЗАНИЯ

- Выполняйте все операции не спеша, удерживая пилу обеими руками. Выберите удобное положение, позволяющее обеспечить надежную опору и добиться равновесия.
- Проверьте бревно на наличие мелких выступающих отростков, контакт с которыми может привести к отскоку пилы или потере равновесия. Соблюдайте особую осторожность при спиливании веток небольшого размера или распиливании тонкого материала.
- Помните о том, что ветви дерева обладают достаточной упругостью. Проверьте дерево на наличие согнутых или нагруженных ветвей. Опасайтесь удара ветвью или отскока пилы в результате снятия силы натяжения в волокнах дерева в процессе распиловки.
- Содержите рабочее место в чистоте. Убирайте срезанные ветки, о которые можно случайно споткнуться.

ОБРЕЗКА ВЕТВЕЙ И СУЧЬЕВ

- В целях обеспечения безопасности обрезку сучьев следует выполнять только на спиленном дереве.
- Большие ветви под упавшим деревом следует оставить в качестве опоры для удобства выполнения последующих операций.
- Начинать обрезку следует от комля дерева. Мелкие сучья спиливаются одним движением.
- При выполнении операций следует располагаться со стороны дерева, противоположной той, на которой находятся спиливаемые сучья.
- Большие опорные ветви срезаются при использовании методов, рассмотренных в подразделе РАСПИЛОВКА БЕЗ ОПОРЫ.

При обрезке небольших свободно висящих сучьев следует использовать распил с верхним положением пилы во избежание защемления пилы.

ПОДРЕЗКА ВЕТВЕЙ И СУЧЬЕВ



ВНИМАНИЕ: подрезку ветвей на растущем дереве следует выполнять лишь на отметке не выше уровня плеч. При необходимости подрезки ветвей, расположенных выше уровня плеч, следует обратиться к профессионалу.

- Выполните первый пропил с нижней стороны на глубину в 1/3 от диаметра ветки.
- Выполните второй пропил на всю толщину ветки, а затем сделайте третий пропил с верхней стороны, оставив на стволе дерева выступ шириной 1-2 дюйма (2,5 -5 см).

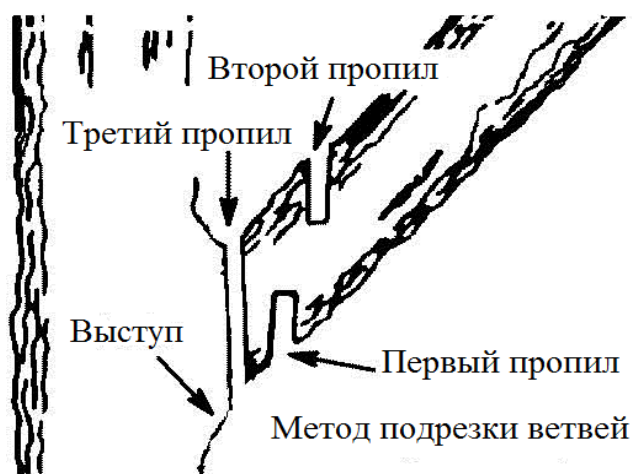

ТЕХНИЧЕСКОЕ ОБСЛУЖИВАНИЕ, ВЫПОЛНЯЕМОЕ ВЛАДЕЛЬЦЕМ



ВНИМАНИЕ: перед проведением всех работ по техническому обслуживанию, за исключением регулировки карбюратора, необходимо отсоединить провод свечи зажигания.

Внесите в таблицу данные по завершении регулярного обслуживания	До использования	После использования	Каждые 5 часов	Каждые 25 часов	Ежегодно	Дата проведения обслуживания
Проверка на наличие поврежденных/изношенных деталей	√					
Проверка на наличие незатянутых крепежных деталей/узлов	√					
Проверка натяжения пильной цепи	√					
Проверка остроты режущих кромок пильной цепи	√					
Проверка направляющей шины	√					
Проверка уровня топливной смеси в баке	√					
Проверка уровня масла для смазки направляющей цепи и шины	√					
Проверка и очистка бензопилы и табличек с маркировкой		√				
Проверка системы охлаждения		√				
Проверка тормоза цепи			√			
Проверка паза направляющей шины			√			
Проверка воздушного фильтра			√			
Очистка/проверка глушителя и экрана искроуловителя				√		
Замена свечи зажигания и топливного фильтра					√	

ОБЩИЕ РЕКОМЕНДАЦИИ

Гарантия не распространяется на детали и узлы, поврежденные вследствие халатности или намеренного несоблюдения инструкций по эксплуатации бензопилы со стороны оператора. Надлежащее техническое обслуживание изделия требует регулярного выполнения различных операций.

- Раз в год следует заменять свечу зажигания и воздушный фильтр, а также проводить проверку направляющей шины и пильной цепи на износ. Замена свечи и фильтра необходима для оптимизации соотношения составляющих топливно-воздушной смеси, повышения производительности и увеличения срока службы двигателя бензопилы.

ПРОВЕРКА НА НАЛИЧИЕ ПОВРЕЖДЕННЫХ ИЛИ ИЗНОШЕННЫХ ДЕТАЛЕЙ

В случае необходимости замены поврежденных или изношенных деталей обратитесь в сервисный центр компании Sears.

ПРИМЕЧАНИЕ: после остановки двигателя на пиле, как правило, скапливается незначительное количество масла. Это не связано с утечкой в масляном баке.

- Переключатель ON/STOP – убедитесь в том, что переключатель ON/STOP функционирует надлежащим образом, переместив его в положение STOP. Двигатель должен выключиться. Перезапустите двигатель и продолжите работу.
- Топливный бак – не используйте пилу при наличии признаков повреждения топливного бака или утечки.
- Масляный бак - не используйте пилу при наличии признаков повреждения масляного бака или утечки.

ПРОВЕРКА НА НАЛИЧИЕ НЕЗАТЯНУТЫХ КРЕПЕЖНЫХ ДЕТАЛЕЙ И УЗЛОВ

Необходимо проводить регулярную проверку по следующим позициям:

- стопорное кольцо направляющей шины,
- пильная цепь,
- глушитель,
- крышка цилиндра,
- воздушный фильтр,
- винты рукоятки,
- амортизаторы,
- кожух стартера,
- ограждение передней ручки.

ПРОВЕРКА НАТЯЖЕНИЯ ЦЕПИ



ВНИМАНИЕ: во избежание порезов при выполнении технического обслуживания пильной цепи следует использовать защитные перчатки.

Натяжение цепи является одним из важнейших элементов обеспечения безопасности. В ходе использования пилы, в особенности на начальном этапе эксплуатации, пильная цепь значительно растягивается, поэтому натяжение следует проверять перед каждым запуском двигателя.

Используйте отвертку для передвижения цепи по направляющей шине в целях проверки отсутствия резких перегибов. Цепь должна свободно проворачиваться.



1. Поднимите рычаг на стопорном кольце и поверните последнее на 1 оборот против часовой стрелки, чтобы ослабить зажимную скобу направляющей шины.

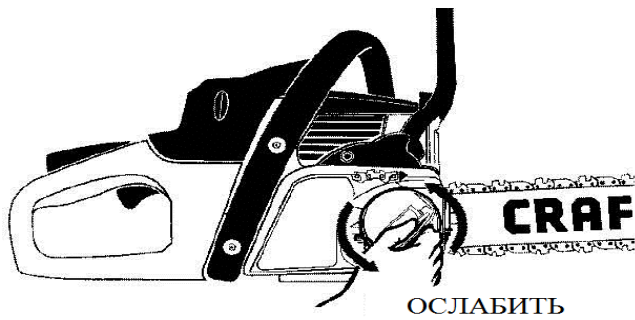

2. Поверните регулировочное колесико (в направлении вниз), чтобы подтянуть цепь, пока последняя не соприкоснется с направляющей шиной. Поднимите концевую часть направляющей шины в ходе регулировки натяжения цепи.

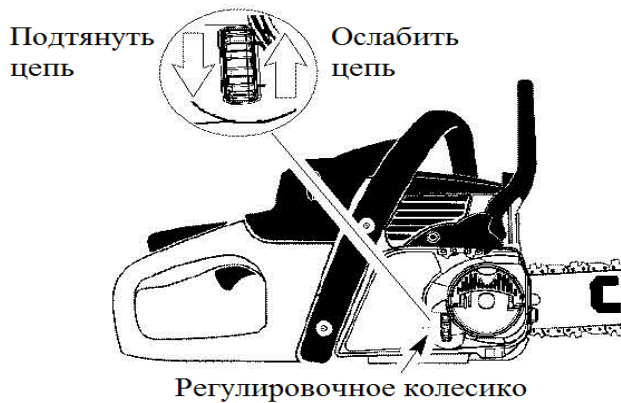

3. Используя отвертку, проверните цепь вокруг направляющей шины, чтобы убедиться в том, что все звенья находятся в пазу шины.
4. При подъеме концевой части направляющей шины плотно затяните стопорное кольцо (по часовой стрелке). **Затягивать только вручную без использования инструментов!**

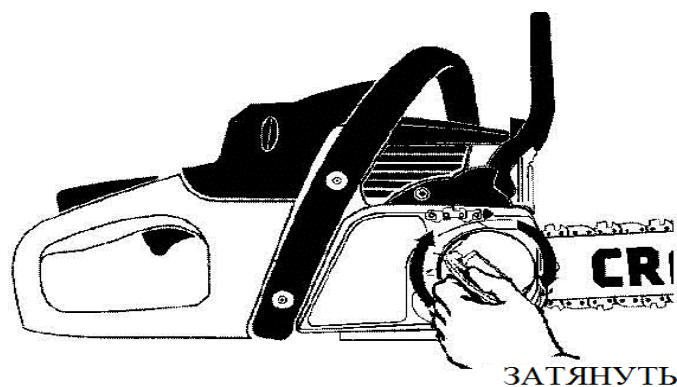

5. Переместите рычажок на стопорном кольце вниз в закрытое положение.



ВНИМАНИЕ: при незафиксированном стопорном кольце присутствует риск получения тяжелых травм и повреждения изделия.

6. Используя отвертку, проверните цепь вокруг направляющей шины.

7. Если цепь невозможно провернуть, значит, она перетянута. Поверните стопорное кольцо на 1 оборот (против часовой стрелки), а затем ослабьте натяжение цепи, повернув регулировочное колесико на ¼ оборота (в направлении вверх). Снова затяните стопорное кольцо.

8. Признаком слишком слабого натяжения цепи является ее провисание за пределы направляющей шины. НЕ используйте изделие при слабом натяжении пильной цепи.

ПРИМЕЧАНИЕ: при правильном натяжении пильной цепи, последняя не провисает под собственным весом (для проверки пилу следует расположить вертикально), свободно проворачиваясь при этом вокруг направляющей шины.



ВНИМАНИЕ: эксплуатация бензопилы с плохо натянутой цепью может привести к слету пильной цепи с направляющей шины и получению тяжелых травм оператором и/или неустраняемому повреждению изделия. Если цепь соскочила с направляющей, необходимо проверить каждое приводное звено на предмет повреждений. Поврежденная цепь подлежит ремонту или замене.

ПРОВЕРКА ОСТРОТЫ РЕЖУЩИХ КРОМОК ЦЕПИ

Если цепь достаточно острая, в процессе работы образуется древесная стружка. В противном случае образующиеся опилки имеют вид порошка, при этом время, затрачиваемое на процесс распиловки, значительно увеличивается. При притуплении пилы ознакомьтесь с инструкциями подраздела ЗАТОЧКА ПИЛЬНОЙ ЦЕПИ.

ПРОВЕРКА НАПРАВЛЯЮЩЕЙ ШИНЫ

Признаки, при наличии которых необходимо проводить техническое обслуживание направляющей шины:

- пропил выполняется неравномерно или под углом;
- для выполнения пропила необходимо оказывать сильное давление на пилу;
- на направляющую шину/пильную цепь поступает недостаточное количество смазки.

Проверяйте состояние направляющей шины при каждой заточке пильной цепи. Изношенная шина может повредить цепь и усложнить процесс распиловки. После каждого использования выключите пилу, переместив переключатель ON/STOP в положение STOP, а затем удалите опилки из направляющей шины и отверстия звездочки.

В целях проведения технического обслуживания направляющей шины:

- переместите переключатель ON/STOP в положение STOP;
- ослабьте и извлеките гайки направляющей шины и крышки сцепления; снимите шину и цепь;
- очистите смазочные отверстия и паз направляющей шины (после каждых 5 часов эксплуатации);



- образование заусенцев представляет собой естественное явление в ходе процесса износа шины; удалите заусенцы с помощью плоского напильника;
- если верхняя поверхность паза направляющей шины стала неровной, обработайте кромки и боковые поверхности плоским напильником до достижения правильной прямоугольной формы;

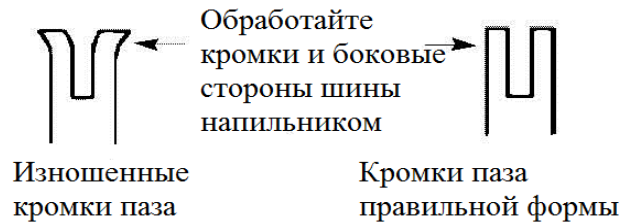

При износе паза, искривлении или растрескивании, а также избыточном нагреве или образовании значительного числа задиров на поверхности направляющей шины, последнюю необходимо заменить. Использовать следует лишь установленный для данного изделия тип шины, указанный в перечне запасных частей или на табличке, расположенной на корпусе бензопилы.

ПРОВЕРКА УРОВНЯ ТОПЛИВНОЙ СМЕСИ В БАКЕ

- Ознакомьтесь с инструкциями, приведенными в подразделе ЗАПРАВКА ДВИГАТЕЛЯ раздела ЭКСПЛУАТАЦИЯ настоящего руководства.

СМАЗКА



- Ознакомьтесь с инструкциями, приведенными в подразделе СМАЗКА НАПРАВЛЯЮЩЕЙ ШИНЫ И ПИЛЬНОЙ ЦЕПИ раздела ЭКСПЛУАТАЦИЯ настоящего руководства.

ПРОВЕРКА И ОЧИСТКА ИЗДЕЛИЯ И ТАБЛИЧЕК С МАРКИРОВКОЙ

- После каждого использования проверьте изделие на наличие плохо затянутых крепежных деталей или поврежденных узлов. Очистите изделие и таблички с маркировкой, используя влажную ткань, смоченную в слабом растворителе.
- Протрите изделие чистой сухой тканью.

СИСТЕМА ОХЛАЖДЕНИЯ

В целях поддержания рабочей температуры двигателя на максимально низком уровне, изделие оборудуется системой охлаждения.

Система охлаждения состоит из:

- воздухозаборника, расположенного на стартере;
- воздухонаправляющей пластины;
- ребер на маховике;

- охлаждающих ребер цилиндра;
- крышки цилиндра (направляет поток холодного воздуха над цилиндром).

После каждого использования изделия и, в особенности, при суровых условиях эксплуатации очищайте систему охлаждения щеткой. Загрязнение системы охлаждения приводит к перегреву двигателя и в результате повреждению поршня и цилиндра.

ПРОВЕРКА ТОРМОЗА ЦЕПИ

Ознакомьтесь с инструкциями параграфа ТОРМОЗ ЦЕПИ в разделе ЭКСПЛУАТАЦИЯ.

ОЧИСТКА ВОЗДУШНОГО ФИЛЬТРА

ОСТОРОЖНО: не используйте для очистки фильтра бензин и другие горючие растворители в целях снижения риска потенциального возгорания и несущих угрозу здоровью вредных испарений.

Очистка воздушного фильтра:

загрязненный воздушный фильтр приводит к снижению производительности и срока службы двигателя, а также повышению расхода топлива и выброса вредных веществ. Очищайте воздушный фильтр после каждых 5 часов работы или 10 израсходованных баков топлива. Выполняйте очистку чаще при работе в условиях повышенной запыленности. Воздушный фильтр с истекшим сроком службы очистке не подлежит. Рекомендуется осуществлять замену фильтра после каждых 50 часов работы, но не реже, чем раз в год.

1. Открутите 3 винта на крышке цилиндра.
2. Извлеките крышку.
3. Извлеките крышку воздушного фильтра и сам фильтр.
4. Прочистите фильтр, используя горячий мыльный раствор, а затем промойте его чистой холодной водой. Просушите фильтр на воздухе перед установкой на место.
5. Установите на место фильтр и крышку фильтра.

Установите на место крышку цилиндра и 3 винта. Плотно затяните винты.



ПРОВЕРКА ГЛУШИТЕЛЯ И ЭКРАНА ИСКРОУЛОВИТЕЛЯ



ВНИМАНИЕ: глушитель настоящего изделия содержит вещества, обладающие канцерогенным действием и включенные в перечень опасных химикатов штата Калифорния. По мере использования изделия на глушителе и экране искроуловителя скапливаются углеродистые отложения, приводящие к снижению производительности двигателя и несущие с собой риск возникновения пожара. Образующийся нагар необходимо периодически удалять. В случае поломки следует заменить экран искроуловителя.

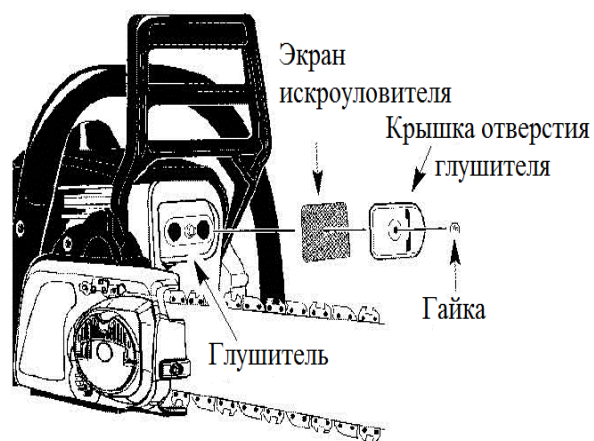

ОЧИСТКА ЭКРАНА ИСКРОУЛОВИТЕЛЯ

Рекомендуется выполнять очистку экрана искроуловителя после каждых 25 часов работы, но не реже, чем раз в год.

1. Открутите гайку крышки выхлопного отверстия.
2. Извлеките крышку.
3. Извлеките экран искроуловителя. Соблюдайте осторожность во избежание повреждения экрана.
4. Очистите экран с помощью проволочной щетки. При обнаружении трещин, замените экран искроуловителя.
5. Замените растрескавшиеся или поломанные детали глушителя.

Установите на место экран, крышку выхлопного отверстия и гайку. Плотнo затяните гайку.

ЗАМЕНА СВЕЧИ ЗАЖИГАНИЯ

В целях обеспечения более легкого запуска двигателя и повышения производительности последнего следует ежегодно заменять свечу зажигания. Установка угла опережения зажигания выполняется производителем и не подлежит регулировке.

1. Выкрутите 3 винта из крышки цилиндра.
2. Извлеките крышку.
3. Снимите колпачок свечи зажигания.
4. Выкрутите свечу зажигания.
5. Установите на место и плотно закрутите новую свечу марки Champion RCJ-7Y с помощью торцевого гаечного ключа на 3/4 дюйма (19 мм). Зазор между электродами свечи зажигания составляет 0,025 дюйма (0,6 мм).
6. Установите на место колпачок свечи.
7. Установите на место крышку цилиндра и 3 винта. Плотнo затяните винты.

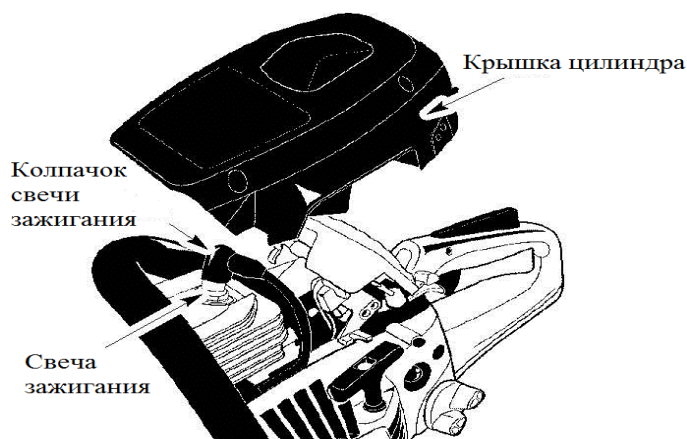

ЗАМЕНА ТОПЛИВНОГО ФИЛЬТРА

Для замены топливного фильтра, слейте топливо из бензобака, запустите двигатель и подождите, пока не израсходуется оставшийся в карбюраторе и топливопроводах бензин. Отверните крышку бензобака и извлеките вместе с присоединенным фиксатором. Вытащите фильтр из бензобака и отсоедините его от топливопровода. Установите на место новый фильтр и проведите сборку в обратном порядке.

ТЕХНИЧЕСКОЕ ОБСЛУЖИВАНИЕ И РЕГУЛИРОВКА



ВНИМАНИЕ: перед проведением работ по техническому обслуживанию, ремонту или регулировке, за исключением регулировки карбюратора, необходимо отсоединить провод свечи зажигания.

ЗАТОЧКА ЦЕПИ



ВНИМАНИЕ: использование неправильных методов заточки цепи и/или технического обслуживания ограничителей глубины зарезания имеют следствием возрастание риска обратной отдачи пилы, что может привести к получению тяжелых травм.



ВНИМАНИЕ: во избежание порезов при проведении каких-либо работ на пильной цепи следует использовать защитные перчатки.

Признаки, указывающие на необходимость заточки цепи:

- уменьшение размера деревянной стружки; при притуплении цепи размер стружки пропорционально уменьшается, пока в процессе пиления вместо стружки не начинает образовываться порошкообразная пыль; следует отметить, что использование данного признака не относится к распиловке сухих или сгнивших деревьев;
- пропил выполняется неравномерно или под углом;
- для выполнения пропила необходимо оказывать сильное давление на пилу.

Необходимые инструменты:

- круглый напильник диаметром 5/32 дюйма (4 мм);
- плоский напильник;
- инструмент для измерения высоты ограничителя.

В ЦЕЛЯХ ЗАТОЧКИ ЦЕПИ:

1. переместите переключатель ON/STOP в положение STOP;
2. проверьте натяжение цепи, в случае необходимости отрегулируйте, ознакомьтесь с инструкциями раздела НАТЯЖЕНИЕ ЦЕПИ;
3. заточите режущие звенья:
 - для заточки режущих звеньев расположите ручку напильника под углом 90 градусов таким образом, чтобы напильник находился на верхних кромках режущих звеньев и ограничителей глубины зарезания.

ПРИМЕЧАНИЕ: пильная цепь имеет как левосторонние, так и правосторонние режущие звенья.



- расположите риски 30° на ручке напильника параллельно направляющей шине и центру пильной цепи;

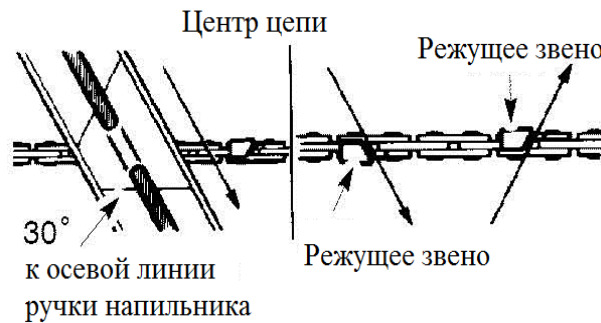

- сначала заточите режущие звенья с одной стороны цепи; движения напильником должны выполняться от внутренней стороны режущего звена к внешней стороне; затем переверните пилу и повторите процесс для другой стороны пильной цепи.
- Движения напильником выполняются только прямым ходом от себя; сделайте 2 или 3 движения на каждую режущую кромку.
- При шлифовке необходимо следить за тем, чтобы все режущие звенья были одинаковой длины.
- Необходимо сточить достаточное количество материала в целях устранения всех повреждений режущих кромок (боковой и верхней граней режущего звена).

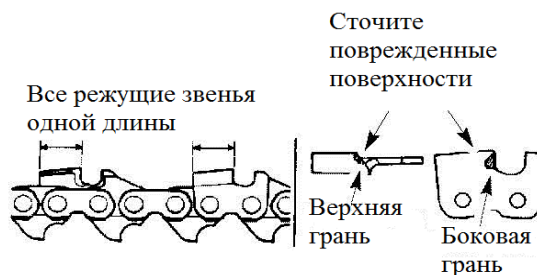

- Заточите зубья в соответствии со спецификацией (см. иллюстрацию).



ВНИМАНИЕ: необходимо сохранять правильный угол наклона режущей кромки в соответствии со спецификацией производителя используемой цепи. Некорректный угол увеличивает риск обратного отскока пилы, что может повлечь за собой получение тяжелых травм.

4. Проверьте и в случае необходимости уменьшите значение высоты установки ограничителей глубины зарезания.



- Разместите инструмент измерения высоты ограничителя на режущем звене цепи.
- Если ограничитель глубины зарезания расположен выше уровня инструмента, необходимо сточить ограничитель до отметки уровня верхней части инструмента;
- В случае необходимости следует закруглить передний угол ограничителя с помощью плоского напильника.

ПРИМЕЧАНИЕ: верхушка ограничителя должна быть плоской, а его передняя половина закруглена с помощью плоского напильника. Если вам необходима дополнительная помощь или вы не уверены в том, что сможете выполнить данную процедуру самостоятельно, обратитесь в сервисный центр компании Sears или позвоните в службу поддержки клиентов по телефону: 1-800-235-5878.

ЗАМЕНА ЦЕПИ



ВНИМАНИЕ: во избежание порезов при выполнении работ на пильной цепи следует использовать защитные перчатки.

Новая цепь, как правило, растягивается уже после первых 15 минут работы. Поэтому необходимо проверять натяжение цепи каждый раз перед использованием бензопилы. В случае необходимости выполняется регулировка в соответствии с инструкциями, приведенными в разделе НАТЯЖЕНИЕ ЦЕПИ. Старая изношенная или поврежденная цепь подлежит замене. Следует использовать лишь пильную цепь с пониженной вероятностью отскока пилы, указанную в перечне запасных деталей. Указания в отношении соответствующего типа направляющей шины и пильной цепи также приводятся на табличке с маркировкой, расположенной на бензопиле. В целях замены или заточки отдельных режущих звеньев следует обратиться в сервисный центр компании Sears.

ДЛЯ ЗАМЕНЫ ПИЛЫ НЕОБХОДИМО:

1. переместить переключатель ON/STOP в положение STOP;
2. ослабить и извлечь стопорное кольцо шины, подняв рычажок и повернув кольцо против часовой стрелки;

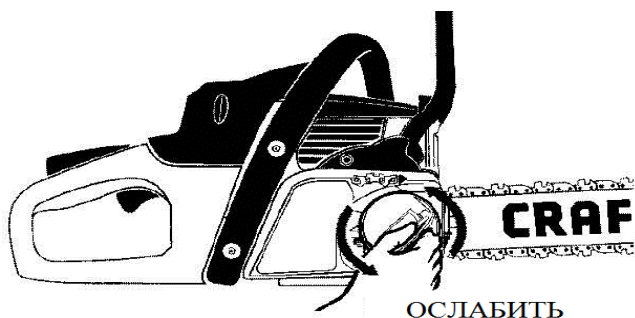

3. ослабить натяжение цепи, повернув регулировочное колесико (в направлении вверх); снять крышку сцепления;

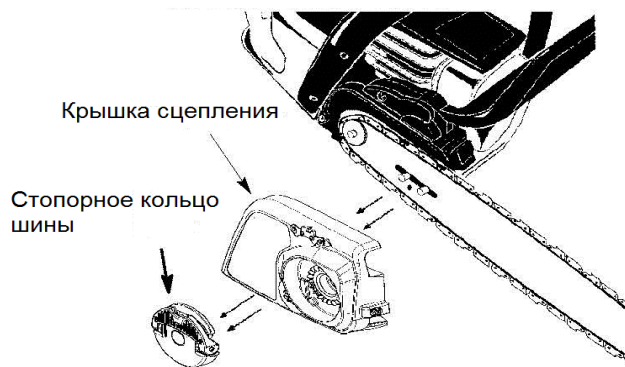

4. подвесьте направляющую шину на болтах шины таким образом, чтобы обеспечить контакт с поверхностью звездочки барабана сцепления;

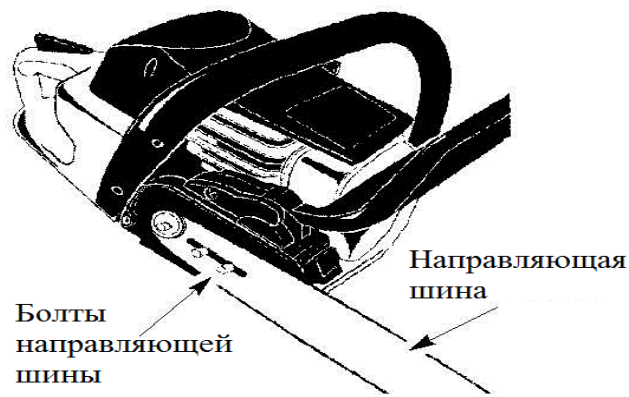

5. снимите старую цепь;
6. осторожно извлеките новую цепь из упаковки; держите цепь, как показано на рисунке, звеньями в направлении вращения цепи;

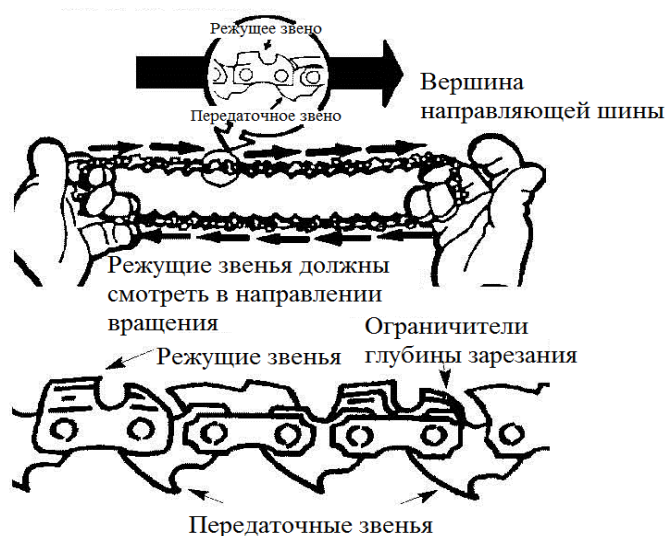

7. установите цепь за фиксатором сцепления и выше отметки уровня фиксатора, расположив передаточные звенья на звездочке барабана сцепления;
8. расположите передаточные звенья нижней частью между зубьями звездочки в передней части направляющей шины;
9. расположите передаточные звенья в пазу направляющей шины;
10. потяните направляющую шину вперед, пока цепь не будет плотно прилегать к боковым сторонам паза направляющей шины.
11. установите крышку сцепления; убедитесь в том, что штифт натяжения цепи /установочный/ располагается в соответствующем отверстии направляющей шины.

ОТСТОРОЖНО: очень важно добиться соосного расположения установочного штифта с соответствующим отверстием в направляющей шине. Неспособность корректно установить крышку сцепления может привести к неустранимому повреждению бензопилы.

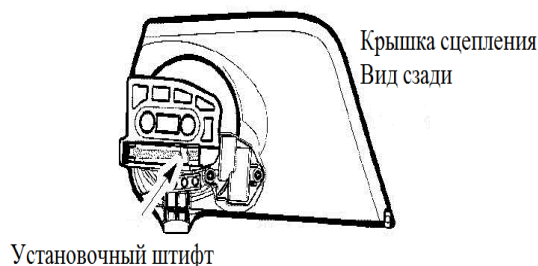

12. установите стопорное кольцо направляющей шины и затяните его вручную, без использования инструментов; перейдите к выполнению этапов процедуры, описанной в разделе РЕГУЛИРОВКА НАТЯЖЕНИЯ ЦЕПИ.

РЕГУЛИРОВКА НАТЯЖЕНИЯ ЦЕПИ

Ознакомьтесь с инструкциями параграфа ПРОВЕРКА НАТЯЖЕНИЯ ЦЕПИ, приведенными в разделе ЭКСПЛУАТАЦИЯ.

РЕГУЛИРОВКА КАРБЮРАТОРА



ВНИМАНИЕ: на протяжении большей части описываемой процедуры цепь будет находиться в движении. Используйте защитную экипировку и соблюдайте все правила техники безопасности. Цепь не должна вращаться при холостых оборотах двигателя. Тщательная регулировка карбюратора выполнена в заводских условиях. Повторная регулировка необходима лишь при наличии одного из нижеперечисленных условий:

- цепь вращается при холостых оборотах двигателя; ознакомьтесь с процедурой РЕГУЛИРОВКИ ХОЛОСТЫХ ОБОРОТОВ ДВИГАТЕЛЯ (Т);
- пила не переходит на холостые обороты; ознакомьтесь с процедурой РЕГУЛИРОВКИ ХОЛОСТЫХ ОБОРОТОВ ДВИГАТЕЛЯ (Т).

Холостые обороты двигателя – Т

Позвольте двигателю перейти на холостые обороты. Если цепь вращается, частота вращения на холостом ходу слишком высока, если двигатель останавливается – слишком низка. Отрегулируйте частоту оборотов, пока двигатель работает без вращения цепи или останавливается. Винт регулировки оборотов холостого хода расположен на площадке над кнопкой подкачки топлива со стороны стартера (маркировка в виде буквы Т):

- поверните винт регулировки оборотов холостого хода (Т) по часовой стрелке для увеличения оборотов двигателя;
- поверните винт регулировки оборотов холостого хода (Т) против часовой стрелки для уменьшения оборотов двигателя.

Если вам необходима дополнительная помощь или вы не уверены в том, что сможете выполнить данную процедуру самостоятельно, обратитесь в сервисный центр компании Sears или позвоните в службу поддержки клиентов по телефону: 1-800-235-5878.

ХРАНЕНИЕ



ВНИМАНИЕ: после каждого использования необходимо выполнить следующие этапы процедуры:

- дать двигателю остыть и обеспечить безопасность перед отправкой пилы на хранение или транспортировкой;
- хранить пилу и топливо в хорошо проветриваемом помещении вдали от источников искрообразования или открытого пламени (водонагревателей, электродвигателей, переключателей, электропечей и т.д.) во избежание возгорания паров бензина;

- хранить бензопилу со всеми установленными предохранительными устройствами в удобном положении, позволяющем избежать порезов при случайном контакте с острыми элементами изделия;
- хранить пилу в недоступном для детей месте.

СЕЗОННОЕ ХРАНЕНИЕ

Подготовьте пилу к хранению в конце сезона или в случае запланированного неиспользования в течение 30 или более дней.

Перед тем, как поместить пилу на хранение, необходимо:

- тщательно очистить бензопилу;
- обеспечить наличие чистого сухого помещения;
- слегка смазать внешние металлические поверхности и направляющую шину;
- смазать пильную цепь и завернуть ее в плотную бумагу или ткань.

СИСТЕМА ПОДАЧИ ТОПЛИВА

На случай запланированного хранения пилы сроком 30 или более дней, необходимо слить содержимое топливного бака, запустить двигатель и подождать, пока полностью не израсходуется оставшийся в карбюраторе и топливопроводах бензин. В следующем сезоне следует заправить пилу свежим топливом.

Обратите внимание на ПРИМЕЧАНИЕ в подразделе ЗАПРАВКА ДВИГАТЕЛЯ раздела ЭКСПЛУАТАЦИЯ настоящего руководства в отношении использования бензоспирта.

Стабилизатор топлива является приемлемым альтернативным средством для сведения к минимуму образования топливных смол в ходе хранения. Добавьте стабилизатор в бензин, хранимый в канистре, или в топливный бак.

Следуйте инструкциям по соотношению составляющих смеси с использованием стабилизатора, приведенным на емкости со стабилизатором. После добавления стабилизатора запустите двигатель и дайте ему проработать в течение, по крайней мере, 3 минут. Машинное масло марки Craftsman для двухтактных двигателей с воздушным охлаждением, используемое с бензином в пропорции 40:1, уже содержит стабилизатор топлива. В том случае, если вы не используете данную марку масла, можно залить стабилизатор в топливный бак двигателя бензопилы.

ДВИГАТЕЛЬ

- Отверните и извлеките свечу зажигания и влейте одну чайную ложку моторного масла марки Craftsman для двухтактных двигателей с воздушным охлаждением, используемое с бензином в пропорции 40:1 в отверстие для свечи зажигания. Медленно потяните за ручку шнура стартера 8-10 раз в целях распределения масла.
- Установите на место новую свечу рекомендованного типа с определенной тепловой характеристикой.
- Прочистите воздушный фильтр.
- Проверьте плотность затяжки всех винтов, болтов и гаек. Замените поврежденные, сломанные или изношенные детали.
- В начале следующего сезона эксплуатации заправьте пилу свежим топливом с соответствующим соотношением бензина и масла.

ПРОЧИЕ РЕКОМЕНДАЦИИ

- Не храните бензин на протяжении нескольких сезонов.
- Заменить канистру для бензина при обнаружении признаков коррозии.

УСТРАНЕНИЕ НЕИСПРАВНОСТЕЙ



ВНИМАНИЕ: перед проведением всех нижеперечисленных работ, за исключением операций, выполняемых при работающей двигателе, необходимо выключить пилу и отсоединить провод свечи зажигания.

НЕИСПРАВНОСТЬ	ПРИЧИНА	СПОСОБ УСТРАНЕНИЯ
<p>Двигатель не запускается или глохнет в течение нескольких секунд после запуска</p>	<ol style="list-style-type: none"> 1. Переключатель ON/STOP в положении STOP 2. Залита свеча 3. Нет топлива в топливном баке 4. Свеча зажигания не функционирует. 5. Топливо не поступает в карбюратор 6. Не отрегулирован карбюратор 7. Другие причины 	<ol style="list-style-type: none"> 1. Переместите переключатель ON/STOP в положении ON. 2. Ознакомьтесь с инструкциями параграфа «Проблемы при запуске» в разделе Эксплуатация. 3. Залейте в бензобак топливную смесь с правильным соотношением составляющих компонентов. 4. Замените свечу зажигания. 5. Проверьте, не загрязнен ли топливный фильтр; в случае необходимости замените; проверьте, не перекручен ли или не треснул ли топливопровод; при необходимости проведите ремонт или замените. 6. Обратитесь в сервисный центр компании Sears (см. обратную сторону обложки). 7. Обратитесь в сервисный центр компании Sears (см. обратную сторону обложки).
<p>Двигатель не переходит на холостые обороты</p>	<ol style="list-style-type: none"> 1. Неправильно настроены холостые обороты (слишком высокие или слишком низкие значения) 2. Неправильно подобран состав смеси для низких оборотов. 3. Изношены сальники коленвала 4. Низкая компрессия 5. Другие причины 	<ol style="list-style-type: none"> 1. Ознакомьтесь с инструкциями параграфа «Регулировка карбюратора» в разделе Техническое обслуживание и регулировка. 2. Обратитесь в сервисный центр компании Sears (см. обратную сторону обложки). 3. Обратитесь в сервисный центр компании Sears (см. обратную сторону обложки). 4. Обратитесь в сервисный центр компании Sears (см. обратную сторону обложки). 5. Обратитесь в сервисный центр компании Sears (см. обратную сторону обложки).
<p>Двигатель не набирает обороты, не хватает мощности или двигатель отключается при нагрузке</p>	<ol style="list-style-type: none"> 1. Загрязнен воздушный фильтр. 2. Нагар на свече зажигания. 3. Не отрегулирован карбюратор 4. Забиты выпускные клапаны или выходные патрубки глушителя 5. Низкая компрессия 6. Задействован тормоз цепи 	<ol style="list-style-type: none"> 1. Прочистите или замените воздушный фильтр. 2. Очистите или замените свечу зажигания отрегулируйте зазор. 3. Обратитесь в сервисный центр компании Sears (см. обратную сторону обложки). 4. Обратитесь в сервисный центр компании Sears (см. обратную сторону обложки). 5. Обратитесь в сервисный центр компании Sears (см. обратную сторону обложки). 6. Отключите тормоз пилы. 7. Обратитесь в сервисный центр компании

	7. Другие причины	Sears (см. обратную сторону обложки).
Двигатель чрезмерно коптит	<ol style="list-style-type: none"> 1. Воздушная заслонка открыта не полностью. 2. Неправильное соотношение составляющих топливной смеси 3. Загрязнен воздушный фильтр. 4. Неправильно подобран состав смеси для высоких оборотов двигателя 5. Утечка моторного масла 	<ol style="list-style-type: none"> 1. Отрегулируйте заслонку. 2. Слейте бензин из топливного бака и залейте топливную смесь с соблюдением требований к пропорции 3. Очистите или замените воздушный фильтр. 4. Обратитесь в сервисный центр компании Sears (см. обратную сторону обложки). 5. Обратитесь в сервисный центр компании Sears (см. обратную сторону обложки).
Двигатель сильно нагревается	<ol style="list-style-type: none"> 1. Неправильное соотношение составляющих смеси 2. Некорректный тип свечи зажигания 3. Слишком обедненная смесь для высоких оборотов двигателя 4. Забиты выпускные клапаны или выходные патрубки глушителя 5. Углеродистые отложения на экране искроуловителя 6. Загрязнен кожух стартера. 7. Другие причины 	<ol style="list-style-type: none"> 1. Ознакомьтесь с инструкциями «Заправка двигателя» в разделе Эксплуатация. 2. Замените свечу, используя рекомендованный тип. 3. Обратитесь в сервисный центр компании Sears (см. обратную сторону обложки). 4. Обратитесь в сервисный центр компании Sears (см. обратную сторону обложки). 5. Очистите экран искроуловителя. 6. Очистите поверхность кожуха стартера. 7. Обратитесь в сервисный центр компании Sears (см. обратную сторону обложки).
Недостаточное количество масла для смазки цепи и шины	<ol style="list-style-type: none"> 1. Нет масла в масляном баке 2. Засорен масляный насос или масляный фильтр 3. Засорено смазочное отверстие направляющей шины 	<ol style="list-style-type: none"> 1. Залейте масло в бак. 2. Обратитесь в сервисный центр компании Sears (см. обратную сторону обложки). 3. Демонтируйте и очистите шину
Цепь вращается при холостых оборотах двигателя	<ol style="list-style-type: none"> 1. Не отрегулированы холостые обороты двигателя 2. Требуется ремонт сцепления 	<ol style="list-style-type: none"> 1. Ознакомьтесь с инструкциями параграфа «Регулировка карбюратора» в разделе Техническое обслуживание и регулировка. 2. Обратитесь в сервисный центр компании Sears (см. обратную сторону обложки).
Цепь не вращается при повышении оборотов двигателя	<ol style="list-style-type: none"> 1. Слишком сильное натяжение цепи 2. Не отрегулирован карбюратор 3. Защемлены боковые стороны паза направляющей шины 4. Пробуксовка сцепления 5. Задействован тормоз 	<ol style="list-style-type: none"> 1. Ознакомьтесь с инструкциями параграфа «Проверка натяжения цепи» в разделе Техническое обслуживание. 2. Обратитесь в сервисный центр компании Sears (см. обратную сторону обложки). 3. Проведите ремонт или замените шину. 4. Обратитесь в сервисный центр компании Sears (см. обратную сторону обложки). 5. Отключите тормоз цепи.

	цепи	
Цепь стучит или делает грубый пропи́л	<ol style="list-style-type: none"> 1. Некорректное натяжение цепи 2. Повреждены режущие звенья 3. Изношена цепь 4. Затупились режущие звенья, звенья неправильно заточены, ограничители глубины резания установлены слишком высоко 5. Изношена звездочка 6. Цепь установлена не в том направлении 	<ol style="list-style-type: none"> 1. Ознакомьтесь с инструкциями параграфа «Проверка натяжения цепи» в разделе Техническое обслуживание. 2. Обратитесь в сервисный центр компании Sears (см. обратную сторону обложки). 3. Заточите или замените пильную цепь. 4. Ознакомьтесь с инструкциями параграфа «Заточка цепи» в разделе Техническое обслуживание и регулировка. 5. Обратитесь в сервисный центр компании Sears (см. обратную сторону обложки). 6. Установить цепь в правильном направлении.
Цепь останавливается в распиле	<ol style="list-style-type: none"> 1. Верхние кромки режущих звеньев не зашлифованы ровно 2. Направляющая шина погнута или зазубрена; боковые стороны паза шины неровные 3. Пробуксовка сцепления 	<ol style="list-style-type: none"> 1. Ознакомьтесь с инструкциями параграфа «Заточка цепи» в разделе Техническое обслуживание и регулировка. 2. Проведите ремонт или замените направляющую шину. 3. Обратитесь в сервисный центр компании Sears (см. обратную сторону обложки).
Распил выполняется под углом	<ol style="list-style-type: none"> 1. Режущие звенья повреждены с одной стороны 2. Одна сторона цепи притупилась 3. Направляющая шина погнута или изношена 	<ol style="list-style-type: none"> 1. Ознакомьтесь с инструкциями параграфа «Заточка цепи» в разделе Техническое обслуживание и регулировка. 2. Ознакомьтесь с инструкциями параграфа «Заточка цепи» в разделе Техническое обслуживание и регулировка. 3. Замените направляющую шину.

При возникновении ситуаций, не рассмотренных в настоящем руководстве, соблюдайте осторожность и осмотрительность. Если вам необходима консультация, обратитесь в сервисный центр компании Sears или позвоните в СЛУЖБУ ПОДДЕРЖКИ КЛИЕНТОВ по номеру 1-800-235-5878.

- При возникновении любых вопросов связанных со сборкой, эксплуатацией, обслуживанием или хранением Вашего изделия обращайтесь в уполномоченный сервисный центр.

- Производитель техники Craftsman оставляет за собой право на внесение изменений или дополнений в инструкции, технические описания и комплектацию товара в одностороннем порядке без предварительного уведомления.