

P MANUAL DE INSTRUÇÕES
GR ΕΓΧΕΙΡΙΔΙΟ ΧΡΗΣΗΣ ΚΑΙ ΣΥΝΤΗΡΗΣΗΣ
TR TOPRAK DELME MAKINASI KULLANIM KILAVUZU
CZ NÁVOD K POUŽITÍ
RUS **UK** РУКОВОДСТВО ПО ЭКСПЛУАТАЦИИ
PL INSTRUKCJA OBSŁUGI I KONSERWACJI



our **power**, your **passion**



Mod. 375200120A - Gen/2012 - CENTROFFSET - Printed in Italy



we care

Quality Ethics Environment

ISO 9001 - SA 8000 - ISO 14001

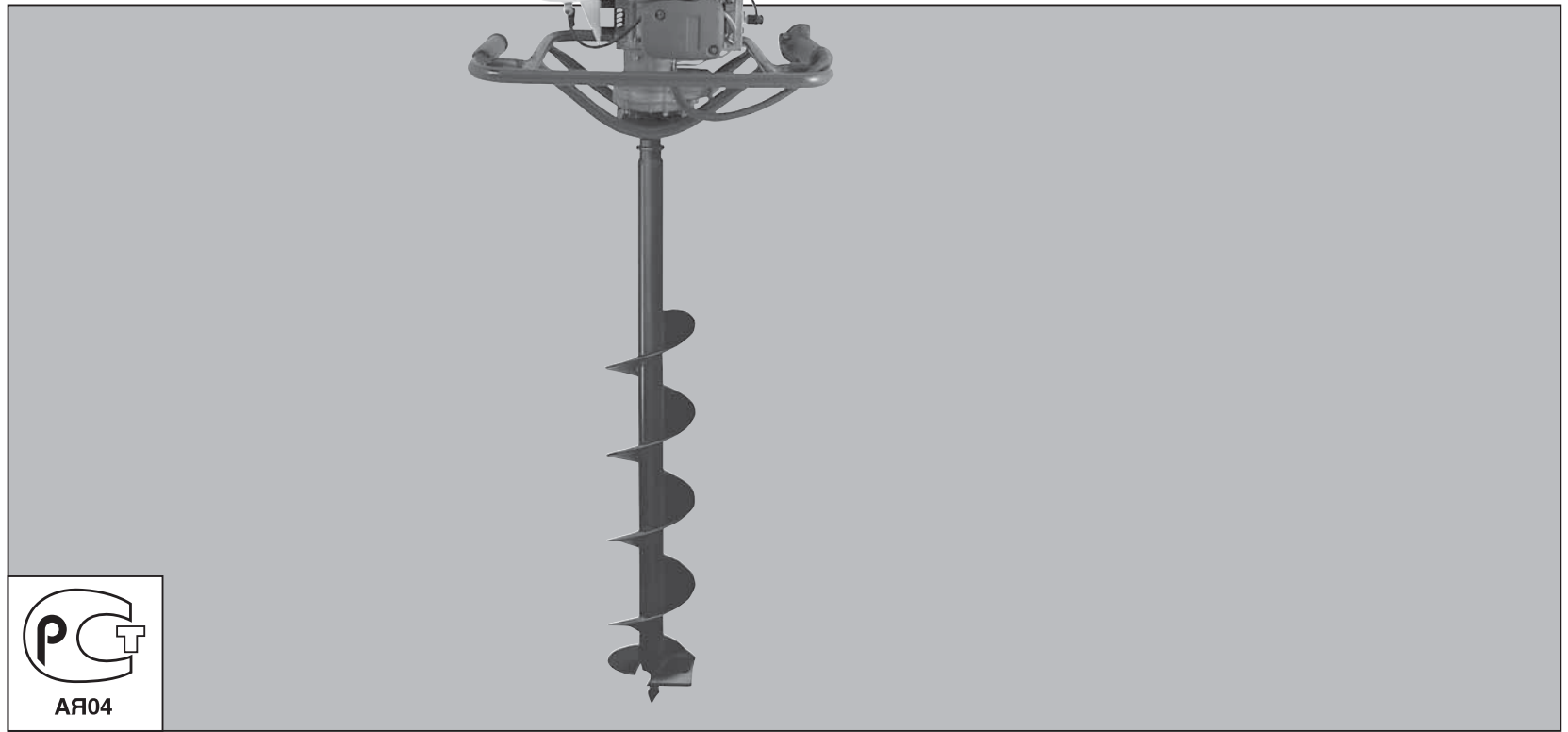

TR 1551 (50.2 cm³)

P

INTRODUÇÃO

TRADUÇÃO DAS INSTRUÇÕES ORIGINAIS

Para um emprego correto da motoperfuradore e para evitar acidentes, não iniciar o trabalho sem ter lido este manual com a máxima atenção. Neste manual encontram-se as descrições de funcionamento dos diversos componentes e as instruções para o necessário controle e para a manutenção.

N.B. As descrições e as ilustrações contidas neste manual não se consideram rigorosamente obrigatórias. A Empresa reserva-se o direito de realizar modificações sem ter que atualizar cada vez este manual.

GR

ΕΙΣΑΓΩΓΗ

ΜΕΤΑΦΡΑΣΗ ΟΔΗΓΙΩΝ ΠΡΩΤΟΤΥΠΟΥ

Για μια πιο σωστή χρήση του μηχανικού γεωτρήσανου και για να αποφευχθούν ατυχήματα, μην εργαστείτε χωρίς πρώτα να διαβάσετε πολύ προσεκτικά το παρόν εγχειρίδιο. Στο παρόν εγχειρίδιο περιέχονται οι εξηγήσεις λειτουργίας των διαφόρων εξαρτημάτων και οι οδηγίες για τους απαραίτητους ελέγχους και την συντήρηση.

ΣΗΜΕΙΩΣΗ: Οι περιγραφές και οι εικόνες που περιέχονται στο παρόν εγχειρίδιο δεν είναι δεσμευτικές. Η Εταιρία διατηρεί το δικαίωμα να κάνει αλλαγές χωρίς να ενημερώνει το παρόν εγχειρίδιο

TR

GİRİŞ

ORIJINAL TALİMATLARIN ÇEVİRİSİ

Motorlu deliciyi/matkabı doğru olarak kullanmak ve kazaları önlemek için, öncelikle bu kılavuz kitapçığı dikkatlice okumadan önce çalışmaya başlamayınız. Bu kitapta, çeşitli aksamların çalışması ile ilgili açıklamalar ve ayrıca gerekli kontroller ve ilgili bakımla ilgili talimatları bulacaksınız.

Not: Bu kılavuzda hangi çizimlerin ve teknik özelliklerin bulunması gerektiği her bir ülkenin kanunlarına göre değişebileceğinden, imalatçı firma tarafından kullanıcıya bildirilmeden değiştirilebilir.

CZ

ÚVOD

PŘEKLAD PŮVODNÍHO NÁVODU K POUŽÍVÁNÍ

Před prvním použitím motorového vrtáku si pozorně přečtěte tento návod, abyste mohli vrták správně používat a zabránili tak možným úrazům. V tomto návodě najdete vysvětlení chodu různých částí motorového vrtáku a pokyny k nutným kontrolám a údržbě.

Pozn.: Ilustrace a popisy uvedené v tomto návodu nejsou přísně závazné. Výrobce si vyhrazuje právo na provádění případných změn bez povinnosti aktualizace tohoto návodu.

RUS UK

ВВЕДЕНИЕ

ПЕРЕВОД ОРИГИНАЛЬНЫХ ИНСТРУКЦИЙ

Для правильного использования мотобура и для предотвращения несчастных случаев перед началом работы очень внимательно прочтите данное руководство. Здесь даются пояснения по работе различных узлов машины, а также инструкция по требуемым проверкам и техобслуживанию.

ВНИМАНИЕ: Иллюстрации и спецификации в данной инструкции могут быть без уведомления изменены производителем, в соответствии с требованиями страны, где производится продажа настоящего изделия.

PL

WPROWADZENIE

TŁUMACZENIE INSTRUKCJI ORYGINALNYCH

Przed przystąpieniem do pracy zapoznać się z treścią niniejszej instrukcji obsługi a w szczególności z zasadami bezpieczeństwa. W niniejszej instrukcji podano wyjaśnienia dotyczące funkcjonowania różnych komponentów i wskazówki dotyczące koniecznych przeglądów i konserwacji.

UWAGA Opisy oraz ilustracje zawarte w niniejszej instrukcji nie zawsze dokładnie odzwierciedlają stan faktyczny. Producent zastrzega sobie prawo wprowadzania ewentualnych zmian i nie zobowiązuje się do każdorazowej aktualizacji instrukcji.



ATENÇÃO !!!



RISCO DE PREJUÍZO AUDITIVO

NAS NORMAIS CONDIÇÕES DE UTILIZAÇÃO, ESTA MÁQUINA PODÉ COMPORTAR PARA O OPERADOR ENCARREGADO UM NÍVEL DE EXPOSIÇÃO PESSOAL DIÁRIA AO RUÍDO IGUAL OU SUPERIOR A

85 dB (A)



POZOR!!!



NEBEZPEČÍ POŠKOZENÍ SLUCHU

PŘI NORMÁLNÍM POUŽÍVÁNÍ SE OBSLUHA TOHOTO PŘÍSTROJE VYSTAVUJE DENNÍ HLADINĚ HLUKU ROVNAJÍCÍ SE NEBO VĚTŠÍ NEŽ

85 dB (A)



ΠΡΟΣΟΧΗ !!!



ΚΙΝΔΥΝΟΣ ΑΚΟΥΣΤΙΚΗΣ ΒΛΑΒΗΣ

ΣΕ ΚΑΝΟΝΙΚΕΣ ΣΥΝΘΗΚΕΣ ΧΡΗΣΗΣ ΑΥΤΟ ΤΟ ΜΗΧΑΝΗΜΑ ΜΠΟΡΕΙ ΝΑ ΠΡΟΚΑΛΕΣΕΙ, ΓΙΑ ΤΟ ΧΕΙΡΙΣΤΗ, ΕΝΑ ΠΟΣΟΣΤΟ ΗΜΕΡΗΣΙΑΣ ΠΡΟΣΩΠΙΚΗΣ ΕΚΘΕΣΗΣ ΣΤΟ ΘΟΡΥΒΟ ΙΣΗ Ή ΑΝΩΤΕΡΗ ΤΗΣ.

85 dB (A)



ВНИМАНИЕ!!!



РИСК ПОВРЕЖДЕНИЯ СЛУХА

ПРИ НОРМАЛЬНЫХ РАБОЧИХ УСЛОВИЯХ ПОЛЬЗОВАТЕЛЬ ЭТОЙ МАШИНЫ ЕЖЕДНЕВНО ПОДВЕРГАЕТСЯ ВОЗДЕЙСТВИЮ УРОВНЯ ШУМА, РАВНОМУ ИЛИ ПРЕВЫШАЮЩЕМУ

85 dB (A)



DİKKAT!!!



İŞİTME KAYBI RİSKİ

NORMAL ŞARTLARDA BU MOTORUN KULLANIMI SİRASINDA KULLANICI GÜNLÜK

85 dB (A)

VE ÜSTÜ GÜRÜLTÜYE MARUZ KALABİLİR.



UWAGA!!!



ZAGROŻENIE USZKODZENIA SŁUCHU

W ZWYKŁYCH WARUNKACH UŻYTKOWANIA URZĄDZENIE TO POWODUJE NARAŻENIE OPERATORA NA DZIENNY POZIOM HAŁASU RÓWNY LUB WYŻSZY NIŻ

85 dB (A)

P INDICE

INTRODUÇÃO _____	54	UTILIZAÇÃO _____	76
EXPLICAÇÃO DE SIMBOLOS E ADVERTÊNCIAS DE SEGURANÇA _____	56	MANUTENÇÃO _____	82
COMPONENTES DE MOPERFURADORA _____	57	ARMAZENAGEM _____	88
NORMAS DE SEGURANÇA _____	58	DADOS TECNICO _____	90
MONTAGEM _____	64	DECLARAÇÃO DE CONFORMIDADE _____	93
PARA DAR PARTIDA _____	66	TABELA DE MANUTENÇÃO _____	94
PARAGEM DO MOTOR _____	76	RESOLUÇÃO DE PROBLEMAS _____	97
		CERTIFICADO DE GARANTIA _____	100

GR ΠΕΡΙΕΧΟΜΕΝΑ

ΕΙΣΑΓΩΓΗ _____	54	ΧΡΗΣΗ _____	76
ΕΠΕΞΗΓΗΣΗ ΣΥΜΒΟΛΩΝ ΚΑΙ ΠΡΟΕΙΔΟΠΟΙΗΣΕΙΣ ΑΣΦΑΛΕΙΑΣ _____	56	ΣΥΝΤΗΡΗΣΗ _____	82
ΕΞΑΡΤΗΜΑΤΑ ΤΟΥ ΜΗΧΑΝΙΚΟΥ ΓΕΩΤΡΥΠΑΝΟΥ _____	57	ΑΠΟΘΗΚΕΥΣΗ _____	88
ΠΡΟΔΙΑΓΡΑΦΕΣ ΑΣΦΑΛΕΙΑΣ _____	58	ΤΕΧΝΙΚΑ ΣΤΟΙΧΕΙΑ _____	90
ΣΥΝΑΡΜΟΛΟΓΗΣΗ _____	64	ΔΗΛΩΣΗ ΠΙΣΤΟΤΗΤΑΣ _____	93
ΕΚΚΙΝΗΣΗ _____	66	ΠΙΝΑΚΑΣ ΣΥΝΤΗΡΗΣΗΣ _____	94
ΣΤΑΣΗ ΜΟΤΕΡ _____	76	ΑΝΤΙΜΕΤΩΠΙΣΗ ΠΡΟΒΛΗΜΑΤΩΝ _____	97
		ΠΙΣΤΟΠΟΙΗΤΙΚΟ ΕΓΓΥΗΣΗΣ _____	100

TR İÇİNDEKİLER

GİRİŞ _____	54	KULLANIM _____	76
SEMBOLLERİN AÇIKLAMASI VE GÜVENLİK İKAZLARI _____	56	BAKIM _____	82
ELEKTRİKLİ DELİCİ PARÇALARI _____	57	MUHAFAZA _____	88
GÜVENLİK ÖNLEMLERİ _____	59	TEKNİK ÖZELLİKLER _____	90
MONTAJ _____	64	UYGUNLUK BEYANI _____	93
ÇALIŞTIRMAYA GEÇİŞ _____	66	BAKIM TABLOSU _____	95
MOTOR DURDURULMASI _____	76	PROBLEM GİDERME _____	98
		GARANTI SERTİFİKASI _____	100

CZ OBSAH

ÚVOD _____	54	POUŽITÍ _____	77
VYSVĚTLENÍ SYMBOLŮ A BEZPEČNOSTNÍCH UPOZORNĚNÍ _____	56	ÚDRŽBA _____	83
ČÁSTI MOTOROVÉHO VRTÁKU _____	57	SKLADOVÁNÍ _____	89
BEZPEČNOSTNÍ PŘEDPISY _____	60	TECHNICKÉ ÚDAJE _____	90
MONTÁŽ _____	65	ES PROHLÁŠENÍ O SHODĚ _____	93
SPOUŠTĚNÍ _____	67	TABULKA ÚDRŽBY _____	95
VYPNUTÍ MOTORU _____	77	ŘEŠENÍ PROBLÉMŮ _____	98
		ZÁRUČNÍ PODMÍNKY _____	101

RUS UK СОДЕРЖАНИЕ

ВВЕДЕНИЕ _____	54	ТЕХНИЧЕСКОЕ ОБСЛУЖИВАНИЕ _____	83
ОБЪЯСНЕНИЕ СИМВОЛОВ И ПРАВИЛА БЕЗОПАСНОСТИ _____	56	ХРАНЕНИЕ _____	89
КОМПОНЕНТЫ МОТОБУРА _____	57	ТЕХНИЧЕСКИЕ ХАРАКТЕРИСТИКИ _____	90
МЕРЫ ПРЕДОСТОРОЖНОСТИ _____	60	ЗАЯВЛЕНИЕ О СООТВЕТСТВИИ _____	93
СБОРКА _____	65	ТАБЛИЦА ТЕХОБСЛУЖИВАНИЯ _____	96
ВКЛЮЧЕНИЕ _____	67	ПОИСК И УСТРАНЕНИЕ НЕИСПРАВНОСТЕЙ _____	99
ОСТАНОВКА ДВИГАТЕЛЯ _____	77	ГАРАНТИЙНЫЙ СЕРТИФИКАТ _____	101
ПРАВИЛА ПОЛЬЗОВАНИЯ _____	77		

PL SPIS TREŚCI

WPROWADZENIE _____	54	UŻYTKOWANIE _____	77
ZNACZENIE SYMBOLI I OSTRZEŻEŃ PRZED ZAGROŻENIAMI _____	56	KONSERWACJA _____	83
CZĘŚCI ŚWIDRA ZIEMNEG _____	57	PRZECHOWYWANIE _____	89
NORMY BEZPIECZEŃSTWA _____	61	DANE TECHNICZNE _____	90
MONTAŻ _____	65	DEKLARACJA ZGODNOŚCI _____	93
URUCHAMIANIE _____	67	TABELA KONSERWACJI _____	96
ZATRZYMANIE SILNIKA _____	77	ROZWIĄZYWANIE PROBLEMÓW _____	99
		CERTYFIKAT GWARANCYJNY _____	101

P EXPLICAÇÃO DE SIMBOLOS E ADVERTÊNCIAS DE SEGURANÇA

GR ΕΠΕΞΗΓΗΣΗ ΣΥΜΒΟΛΩΝ ΚΑΙ ΠΡΟΕΙΔΟΠΟΙΗΣΕΙΣ ΑΣΦΑΛΕΙΑΣ

TR SEMBOLLERİN AÇIKLAMASI VE GÜVENLİK İKAZLARI

CZ VYSVĚTLENÍ SYMBOLŮ A BEZPEČNOSTNÍCH UPOZORNĚNÍ

RUS UK ОБЪЯСНЕНИЕ СИМВОЛОВ И ПРАВИЛА БЕЗОПАСНОСТИ

PL ZNACZENIE SYMBOLI I OSTRZEŻENÍ PRZED ZAGROŻENIAMI

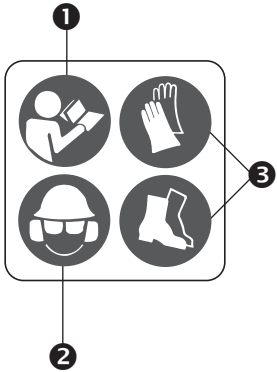

- P**
- 1 - Antes de utilizar a máquina, leia o manual de instruções
 - 2 - Usar capacete, botas, macacão e protetor auricular
 - 3 - Use calçado antiderrapante de protecção e luvas homologadas.
 - 4 - Tipo de máquina: **BROCADORA**
 - 5 - Número de série
 - 6 - Marca CE de conformidade
 - 7 - Ano de fabrico

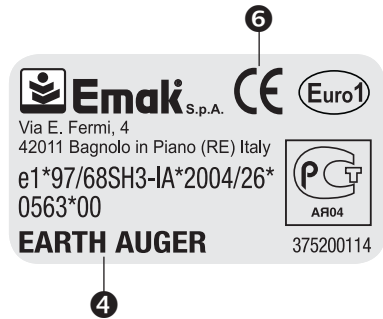

- GR**
- 1 - Διαβάστε το εγχειρίδιο χρήσης και συντήρησης πριν χρησιμοποιήσετε το παρών μηχάνημα
 - 2 - Φοράτε προστατευτικό κράνος, γυαλιά και ωτοασπίδες
 - 3 - Χρησιμοποιείτε εγκεκριμένα αντιολισθητικά υποδήματα προστασίας και γάντια.
 - 4 - Τύπος μηχανήματος: **ΤΡΥΠΑΝΙ**
 - 5 - Αριθμός σειράς
 - 6 - Σήμα συμμόρφωσης CE
 - 7 - Έτος κατασκευής

- TR**
- 1 - Makinayı kullanmadan önce kullanım kılavuzunu okuyun
 - 2 - Kask, gözlük ve kulaklık kullanın
 - 3 - Kaymayan koruma botu ve güvenlik eldiveni giyiniz.
 - 4 - Makine tipi: **TOPRAK BURGUSU**
 - 5 - Seri numarası
 - 6 - CE uygunluk işareti
 - 7 - Üretim yılı



- CZ**
- 1 - Před prvním použitím pily si pozorně přečtěte návod k použití a údržbě
 - 2 - Používejte ochrannou helmu, brýle a sluchátka
 - 3 - Noste homologovanou ochrannou neklouzavou obuv a rukavice.
 - 4 - Typ stroje: **MOTOROVÝ VRTÁK**
 - 5 - Sériové číslo
 - 6 - Značka CE o souladu s předpisy ES
 - 7 - Rok výroby

- RUS UK**
- 1 - Перед использованием пилы ознакомьтесь с инструкцией по эксплуатации и техобслуживанию
 - 2 - Надевайте защитные очки, каску и наушники
 - 3 - Надевайте сертифицированные противоскользящую обувь и перчатки
 - 4 - Тип машины: **МОТОБУРЫ**
 - 5 - Серийный номер
 - 6 - Марка соответствия требованиям CE
 - 7 - Год выпуска

- PL**
- 1 - Przed przystąpieniem do użytkowania zapoznać się z instrukcją obsługi
 - 2 - Założyć kask, okulary i słuchawki ochronne
 - 3 - Podczas pracy należy zawsze nosić ochronne obuwie robocze oraz rękawice ochronne z atestem.
 - 4 - Typ urządzenia: **ŚWIDRY GLEBOWE**
 - 5 - Numer seryjny
 - 6 - Symbol zgodności CE
 - 7 - Rok produkcji

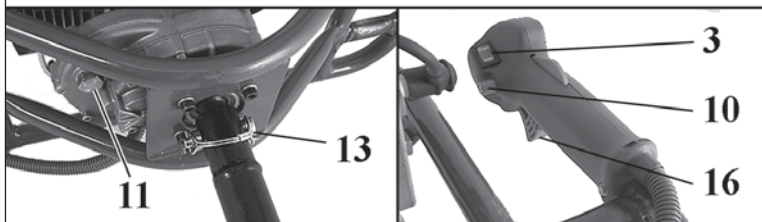
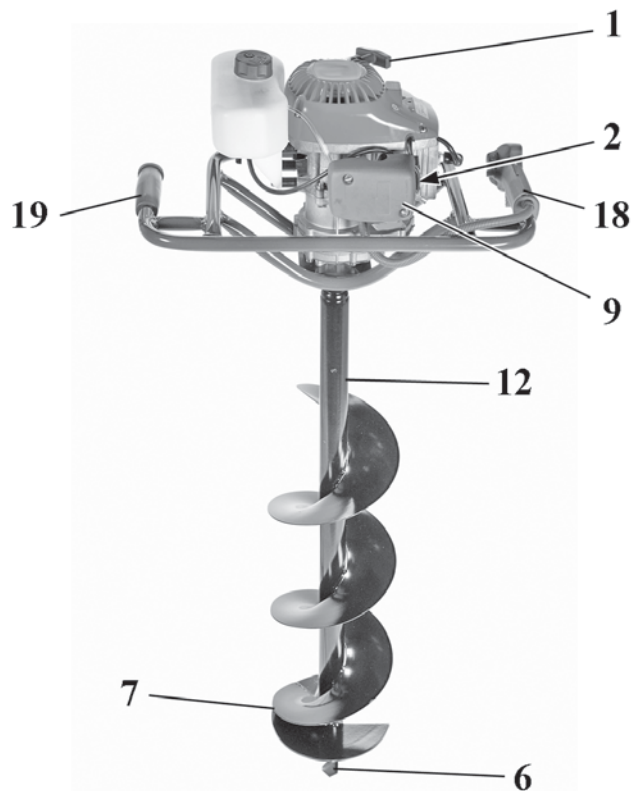
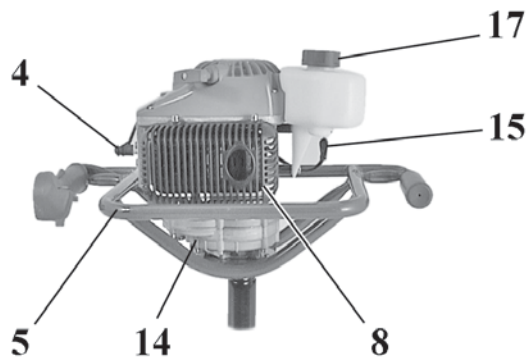

P COMPONENTES DE MOPERFURADORA

- | | |
|----------------------------------|-------------------------------------|
| 1. Pega de arranque | 11. Tapa do redutor de gordo |
| 2. Avalanca de comando start | 12. Brocã |
| 3. Interruptor de massa | 13. Espinha de bloqueio de brocã |
| 4. Vela | 14. Redutor |
| 5. Berço | 15. Torneira combustível |
| 6. Ponta de arranque | 16. Avalanca de acelerador |
| 7. Lâmina | 17. Tapa do depósito de combustível |
| 8. Protecção da panela de escape | 18. Punho direito |
| 9. Tapa do filtro de ar | 19. Punho esquerdo |
| 10. Botão de semi-aceleração | |

GR ΕΞΑΡΤΗΜΑΤΑ ΤΟΥ ΜΗΧΑΝΙΚΟΥ ΓΕΩΤΡΥΠΑΝΟΥ

- | | |
|-------------------------|------------------------------|
| 1. Χειρολαβή εκκίνησης | 11. Τάπα γράσου μειωτήρα |
| 2. Τσοκ | 12. Ακμή |
| 3. Γενικός διακόπτης | 13. Αξονας στάσης ακμής |
| 4. Μπούζι | 14. Μειωτήρας |
| 5. Μπάρες | 15. Στρόφιγγα καυσίμου |
| 6. Ακρο εκκίνησης | 16. Λεβιές γκαζιού |
| 7. Υγί | 17. Τάπα ντεπόζιτου καυσίμου |
| 8. Προστασία εξάτμισης | 18. Δεξιά λαβή |
| 9. Καπάκι φίλτρου αέρα | 19. Αριστερή λαβή |
| 10. Κομβίο ημιακκίνησης | |

TR ELEKTRİKLİ DELİCİ PARÇALARI

- | | |
|-------------------------|-----------------------------------|
| 1. Çalıştırıcı kulpu | 11. Redüksiyon dişli gresi kapağı |
| 2. Durdurma kolu | 12. Delici ucu |
| 3. Açma/kapama düğmesi | 13. Delici ucu geçme mili |
| 4. Çalıştırma kolu | 14. Redüksiyon dişlisi |
| 5. Koruma çubuğu | 15. Yakıt tapası |
| 6. Çalıştırma ucu | 16. Hız kolu |
| 7. Saban demiri | 17. Yakıt deposu tapası |
| 8. Susturucu koruması | 18. Sağ kulp |
| 9. Hava filtresi kapağı | 19. Sol kulp |
| 10. Yarım-yollu buton | |

CZ ČÁSTI MOTOROVÉHO VRTÁKU

- | | |
|--------------------------------|--------------------------------------|
| 1. Rukojeť startéru | 11. Mazací koncovka převodové skříně |
| 2. Páčka sytiče | 12. Vrták |
| 3. Vypínač zapalování | 13. Čep zarážky vrtáku |
| 4. Svíčka | 14. Převodová skřín |
| 5. Trubka rukojeti | 15. Kohoutek palivové nádrže |
| 6. Hrot vrtáku | 16. Páčka plynu |
| 7. Ostří vrtáku | 17. Víčko palivové nádrže |
| 8. Kryt tlumiče výfuku | 18. Pravá rukojeť |
| 9. Kryt vzduchového filtru | 19. Levá rukojeť |
| 10. Tlačítko polovičního plynu | |

RUS UK КОМПОНЕНТЫ МОТОБУРА

- | | |
|----------------------------------|--|
| 1. Ручка пускового шнура открыта | (дроссельная заслонка наполовину) |
| 2. Рычаг стартера | 11. Пробка для заливки смазки в редуктор |
| 3. Заземляющий выключатель | 12. Бур |
| 4. Свеча зажигания | 13. Штифт стопора бура |
| 5. Рама | 14. Редуктор |
| 6. Пусковой наконечник | 15. Кран подачи топлива |
| 7. Нож | 16. Рычаг акселератора |
| 8. Щиток глушителя | 17. Пробка топливного бака |
| 9. Крышка воздушного фильтра | 18. Правая рукоятка |
| 10. Кнопка "полугаз" | 19. Левая рукоятка |

PL CZĘŚCI ŚWIDRA ZIEMNEGO

- | | |
|-----------------------------|---------------------------------|
| 1. Uchwyt linki rozrusznika | 11. Korek smarownika przekładni |
| 2. Dźwignia ssania | 12. Wiertło |
| 3. Wyłącznik zapłonu | 13. Trzpień mocowania wiertła |
| 4. Świeca | 14. Przekładnia |
| 5. Uchwyt | 15. Kurek paliwa |
| 6. Prowadnik wiertła | 16. Dźwignia gazu |
| 7. Lemiesz | 17. Korek zbiornika paliwa |
| 8. Osłona tłumika | 18. Rękojeść prawa |
| 9. Pokrywa filtra powietrza | 19. Rękojeść lewa |
| 10. Blokada półgazu | |

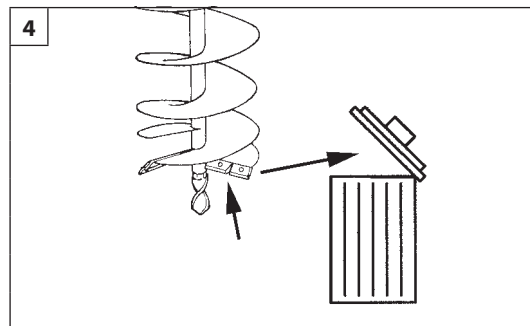
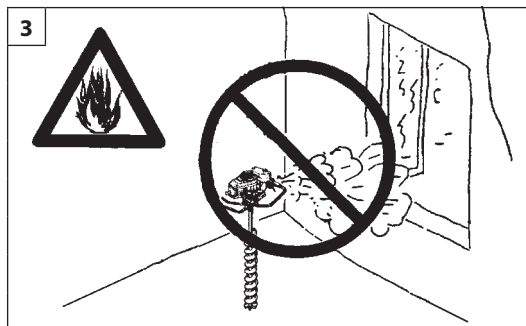
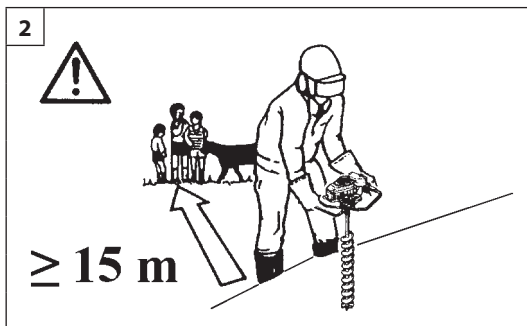

Português

Ελληνικά

NORMAS DE SEGURANÇA

ΚΑΝΟΝΕΣ ΑΣΦΑΛΕΙΑΣ

⚠ ATENÇÃO: O motoperfurador, se bem utilizado é um instrumento de trabalho potente, rápido e de excelente desempenho; se utilizarem de modo incorreto ou sem as devidas precauções pode-se transformar num instrumento perigoso. Para que o vosso trabalho seja sempre agradável e seguro, queiram respeitar escrupulosamente as normas de segurança indicadas a seguir e no decorrer do manual.

⚠ ATENÇÃO: O sistema de arranque da sua unidade produz um campo electromagnético de intensidade muito baixa. Este campo pode interferir com alguns pacemaker. Para reduzir o risco de lesões graves ou mortais, as pessoas com pacemaker deverão consultar o seu médico e o fabricante do pacemaker antes de utilizar esta máquina.

⚠ ATENÇÃO! - A regulamentação nacional pode limitar o uso da máquina.

⚠ ATENÇÃO - Esta brocadora só deve ser utilizada por uma pessoa.

1. Não utilize a máquina antes de tomar totalmente conhecimento do modo específico de utilização do aparelho. Primeiramente, o operador deve praticar antes da utilização no campo.
2. A motoperfuradora deve ser utilizado somente por pessoas adultas, em boas condições físicas e com o conhecimento das normas de uso.
3. Não utilize a motoperfuradora em condições de cansaço físico ou sob o efeito de álcool e drogas (Fig. 1).
4. Não use cachecol, pulseiras ou outras coisas que possam se prender na máquina ou na broca. Use roupas aderentes com proteção contra os cortes (Vide pag. 62-63).
5. Use sapatos protetivos anti-deslize, luvas, óculos de proteção, protetor auricular e capacete antichoque (Vide pag. 62-63).
6. Não permita que outras pessoas permaneçam dentro do raio de acção do motoperfuradore durante o arranque, e carburação e o corte (Fig. 2).
7. Não inicie o trabalho até que a área não estiver completamente limpa e livre. Não trabalhe em proximidades de cabos eléctricos.
8. Ponha a motoperfuradora a trabalhar só em lugares bem arejados, não utilize em atmosfera explosiva, inflamável ou em ambientes fechados (Fig. 3).
9. Transporte a motoperfuradora com o motor apagado, com broca desmontada e braços do berço dobrados.
10. Substitua o broca assim que aparecerem fendas ou rupturas (Fig. 4).
11. Não toque a broca ou efectue manutenções com o motor em movimento.
12. Não efectue nunca, quando estiver só, operações ou reparações que

não sejam normais manutenção.

13. Mantenha todas as etiquetas com os sinais de perigo e de segurança em perfeitas condições. Em caso de danos ou deterioramentos, é necessário substituir as etiquetas imediatamente (vide pag. 56).
14. Não utilize a máquina para usos diferentes dos indicados no manual (vide pag. 80).
15. Não abandonar a máquina com o motor ligado.
16. Controle diariamente a motoperfuradora para assegurar-se que cada dispositivo, de segurança ou não, funcione.
17. Durante o trabalho, efectue os deslocamentos da motoperfuradora com o motor ao mínimo.
18. Não trabalhe com uma motoperfuradora estragada, mal consertada, mal montada ou modificada abusivamente. Não tire ou estrague ou torne ineficaz nenhum dispositivo de segurança. Utilize só broca com tipo indicado na tabela (Vide pag. 91).
19. Não controle a faísca da vela perto do furo do cilindro.
20. Siga sempre as nossas instruções e as operações de manutenção.
21. Em caso de bloqueio da ponta, solte a alavanca do acelerador e desligue imediatamente o motor.
22. No caso em que for necessário pôr a motoperfuradora fora de serviço, não a largue no ambiente, mas entregue-a ao revendedor que providenciará para a sua correta colocação.
23. Entregue ou empreste a motoperfuradora somente para pessoas expertas e com o conhecimento do funcionamento e da correta utilização da máquina. Entregue também o manual com as intruções de utilização, para que seja lido antes de começar o trabalho.
24. Dirija-se sempre ao seu revendedor para qualquer esclarecimento ou intervenção prioritária.
25. Guarde com cuidado o presente Manual e consulte-o todas as vezes antes de utilizar a máquina.
26. Não fixe o motoperfuradora em suportes fixos.
27. É proibido aplicar na tomada de força da motoperfuradora utensilios ou aplicações que não sejam aqueles indicados pelo construtor.
28. De salientar que o proprietário ou o operador é responsável pelos acidentes ou riscos sofridos por terceiros ou bens de sua propriedade.

⚠ ΠΡΟΣΟΧΗ - Το μηχανικό γεωτρύπανο αν χρησιμοποιηθεί σωστά είναι ένα γρήγορο εργαλείο εργασίας, βολικό και ικανό. Εάν χρησιμοποιηθεί με λανθασμένο τρόπο ή χωρίς τις προεπιλεγμένες προφυλάξεις μπορεί να αποδειχθεί ένα επικίνδυνο εργαλείο. Για να είναι η εργασία σας πάντα ευχάριστη και ασφαλής να τηρείτε με ακρίβεια τους κανονισμούς ασφαλείας που αναφέρονται παρακάτω καθώς και σε όλο το εγχειρίδιο.





⚠ ΠΡΟΣΟΧΗ: Το σύστημα ενεργοποίησης του μηχανήματός σας παράγει ένα ηλεκτρομαγνητικό πεδίο πολύ χαμηλής έντασης. Το πεδίο αυτό μπορεί να προκαλέσει παρεμβολές σε ορισμένους βηματοδότες. Για να μειωθεί ο κίνδυνος σοβαρών ή θανατηφόρων τραυματισμών, τα άτομα με βηματοδότη πρέπει να επικοινωνήσουν με τον ιατρό τους και τον κατασκευαστή του βηματοδότη πριν από τη χρήση του μηχανήματος αυτού.

⚠ ΠΡΟΣΟΧΗ! - Η χρήση του μηχανήματος μπορεί να περιορίζεται από εθνικούς κανονισμούς.

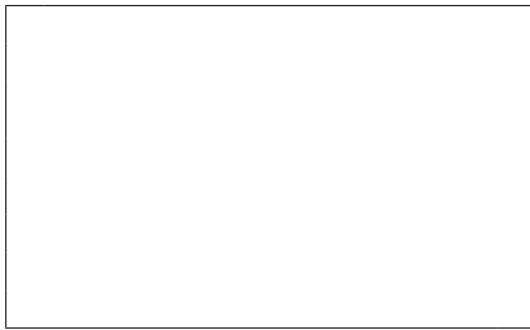
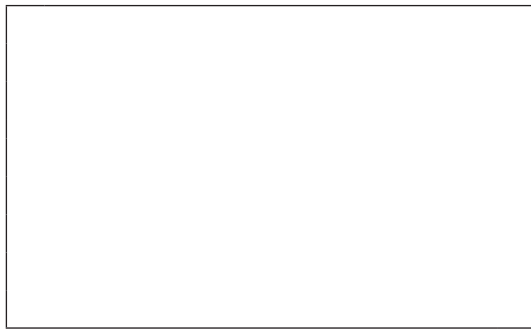
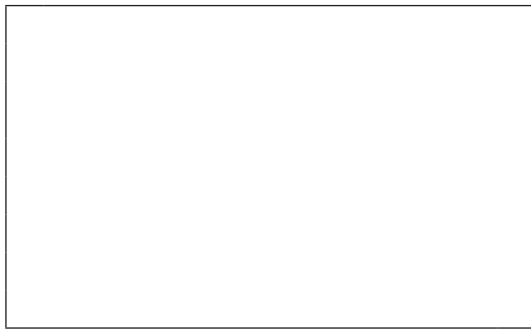
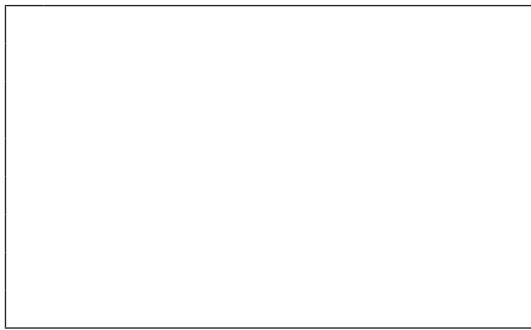
⚠ ΠΡΟΣΟΧΗ - Αυτό το μηχανοκίνητο τρυπάνι πρέπει να χρησιμοποιείται μόνο από ένα άτομο.

1. Μη χρησιμοποιείτε το μηχανήμα, εάν δεν έχετε λάβει ειδικές οδηγίες για τη χρήση του. Οι αρχάριοι χειριστές πρέπει να εξασκηθούν πριν από τη χρήση στο χώρο εργασίας.
2. Το μηχανικό γεωτρύπανο θα πρέπει να χρησιμοποιείται μόνο από άτομα ενήλικα σε καλή φυσική κατάσταση και που είναι γνώστες των κανονισμών λειτουργίας.
3. Μην χρησιμοποιείτε το μηχανικό γεωτρύπανο σε συνθήκες φυσικής εξάντλησης ή κάτω από την επιρροή αλκοόλ ή ναρκωτικών (Εικ. 1).
4. Μη φοράτε κασκόλ, βραχιόλια ή οτιδήποτε που μπορεί να μπλεχτεί στο μηχανήμα ή στην ακμή. Φοράτε στενό ρουχισμό, άνετο και με προστασία κατά της κοπής (σελ. 62-63).
5. Φοράτε αντιολισθητικά υποδήματα, γάντια, γυαλιά, ωτοασπίδες και προστατευτικά κατά της κοπής (σελ. 62-63).
6. Μην επιτρέπετε σε άλλα άτομα να παραμένουν στην ακτίνα δράσης του μηχανικού γεωτρύπανου κατά τη διάρκεια εκκίνησης εφοδιασμού και χρήσης (Εικ. 2).
7. Πριν βάλετε σε λειτουργία το μηχανικό γεωτρύπανο, βεβαιωθείτε ότι η περιοχή εργασίας είναι ελεύθερη.
8. Χρησιμοποιείτε το μηχανικό γεωτρύπανο σε χώρους καλά αεριζόμενους και μην το χρησιμοποιείτε σε εκρηκτική ή εύφλεκτη ατμόσφαιρα ή σε κλειστούς χώρους (Εικ. 3).
9. Μεταφέρετε το μηχανικό γεωτρύπανο με τη λάμα προς τα πίσω και με την ακμή ξεμονταρισμένη.
10. Αντικαταστήστε την ακμή μόλις παρουσιάσει ρωγμές ή ρίξεις (Εικ. 4).
11. Μην αγγίζετε την ακμή ή συντηρείτε το μηχανήμα όταν είναι σε κίνηση.
12. Μην πραγματοποιείτε μόνοι σας εργασίες ή επιδιορθώσεις, εκτός



Ελληνικά	Türkçe	
ΚΑΝΟΝΕΣ ΑΣΦΑΛΕΙΑΣ	GÜVENLİK ÖNLEMLERİ	
<p>και αν πρόκειται για εργασίες τακτικής συντήρησης.</p> <p>13. Διατηρείτε όλες τις ετικέτες και τα σήματα κινδύνου και ασφαλείας σε άριστη κατάσταση. Σε περίπτωση βλάβης ή φθοράς, φροντίστε για την έγκαιρη αντικατάστασή τους (βλέπε σελ. 56).</p> <p>14. Μη χρησιμοποιείτε το μηχάνημα για χρήσεις που δεν προβλέπονται από το παρόν εγχειρίδιο (βλέπε σελ. 80).</p> <p>15. Μην αφήνετε το μηχάνημα με αναμμένο κινητήρα.</p> <p>16. Ελέγχετε καθημερινά το μηχανικό γεωτρίπανο για να βεβαιωθείτε ότι κάθε εξάρτημα προστασίας και μη λειτουργεί.</p> <p>17. Κατά τη διάρκεια της εργασίας πραγματοποιείτε τις μετατοπίσεις του μηχανικού γεωτρίπανου με τον κινητήρα στο ρελαντί.</p> <p>18. Μη χρησιμοποιείτε ένα μηχανικό γεωτρίπανο που είναι ελαττωματικό, κακώς επιδιορθωμένο, κακώς συναρμολογημένο ή που έχει υποστεί μετατροπές. Μην αφαιρείτε και μη θέτετε εκτός λειτουργίας οποιαδήποτε διάταξη λειτουργίας. Χρησιμοποιείτε μόνο μπάρες του μήκους που ενδεικνύεται στον πίνακα (σελ. 91).</p> <p>19. Μην ελέγχετε τον σπινθήρα του μπουζι κοντά στην οπή του κυλίνδρου.</p> <p>20. Ακολουθείτε πάντα τις οδηγίες μας για τις εργασίες συντήρησης.</p> <p>21. Σε περίπτωση εμπλοκής της ακμής, αφήστε το λεβιέ γκαζιού και σβήστε αμέσως τον κινητήρα.</p> <p>22. Σε περίπτωση ανάγκης, όταν το μηχανικό γεωτρίπανο τεθεί εκτός λειτουργίας μην το εγκαταλείψετε στο περιβάλλον αλλά επιστρέψτε το εκεί που το αγοράσατε, όπου και θα μεριμνήσουν για τη σωστή διάθεσή του.</p> <p>23. Να δίνετε ή να δανείτε το μηχανικό γεωτρίπανο μόνο σε άτομα έμπειρα τα οποία γνωρίζουν τη λειτουργία και τη σωστή χρήση του μηχανήματος. Να δίνετε επίσης και το εγχειρίδιο χρήσης για την ενημέρωση πριν την εργασία.</p> <p>24. Να απευθύνεστε πάντα στο κατάστημα που αγοράσατε το μηχάνημα για οποιαδήποτε επεξήγηση ή επέμβαση που χρήζει προτεραιότητας.</p> <p>25. Να φυλάσσετε με προσοχή το παρόν εγχειρίδιο και να το διαβάζετε πριν από κάθε χρήση της μηχανής.</p> <p>26. Μην σταθεροποιείτε το μηχανικό γεωτρίπανο πάνω σε μόνιμα υποστηρίγματα.</p> <p>27. Απαγορεύεται να βάζετε στο κομπλέρ του μηχανικού γεωτρίπανου εργαλεία ή εξαρτήματα που δεν ενδεικνύονται από τον κατασκευαστή.</p> <p>28. Μην ξεχνάτε ότι ο ιδιοκτήτης ή ο χειριστής του μηχανήματος είναι υπεύθυνος για ατυχήματα, βλάβες ή υλικές ζημιές τρίτων.</p>	<p> ΔΙΚΚΑΤ - Motorlu delici, eğerdoğru şekilde kullanılırsa, çok güçlü, hızlı, yüksek performansı bir alettir; eğer yanlış kullanılır ya da gerekli dikkat gösterilmeden kullanılırsa tehlikeli bir alete dönüşebilir. İşinizin daima zevkli ve güvenli olması için bu kılavuzda yer alan ve aşağıda verilen güvenlik kurallarına uymaya özen gösteriniz.</p> <p> ΔΙΚΚΑΤ: Ünitenizin açılması çok düşük yoğunlukta bir manyetik alan üretir. Bu alan bazı pacemaker'ları (kalp pili) etkileyebilir. Ciddi yaralanma veya ölüm riskini azaltmak için, pacemaker kullanan kişiler bu makineyi kullanmadan önce doktorlarına ve pacemaker üreticisine danışmalıdır.</p> <p> ΔΙΚΚΑΤ! - Ulusal yönetmelikler makinenin kullanımını kısıtlayabilir.</p> <p> ΔΙΚΚΑΤ - Bu motorlu burgu sadece bir kişi tarafından kullanılır.</p> <ol style="list-style-type: none"> 1. Özel kullanım şekli hakkında bilgilendenmeden makineyi kullanmayınız. İlk kez kullanıyor olmasi halinde operatör sahada kullanmadan önce deneme yapmalıdır. 2. Motorlu delici yalnızca fiziksel sağlığı yerinde, kullanım kurallarını bilen yetişkin kişilerce kullanılmalıdır. 3. Fiziksel bir yorgunluk, alkol ve ilaç etkisinde olma gibi durumlarda motorlu deliciyi kullanmayınız (Şekil 1). 4. Fular, bilezik veya makine ya da ucuna takılabilecek benzer takıları asla takmayınız. Vücuda oturan güvenlik giysileri giyiniz (bkz. sayfa 62-63). 5. Koruyucu ve kaymayan emniyet ayakkabıları, eldivenler, gözlükler ve kulaklık ile güvenlik kasketi giyiniz (bkz. sayfa 62-63). 6. Çalışma, rölanti ve kullanım esnasında diğer insanların motorlu delicinin çalışma alanına girmesine izin vermeyiniz (Şekil 2). 7. Temiz bir çalışma alanı sağlamadıkça çalışmaya başlamayınız. Elektrik kablolarının yakınında çalışmayınız. 8. Motorlu deliciyi sadece iyi-havalandırılmalı yerlerde kullanınız, elektrikli deliciyi patlayıcı veya yanıcı ortamlarda veya kapalı mekanlarda çalıştırmayınız (Şekil 3). 9. Motorlu deliciyi motoru kapalı iken ve ucu çıkarılmış olarak taşıyınız. 10. Eğer herhangi bir çatlak veya hasar tespit ederseniz ucu derhal değiştiriniz (Şekil 4). 11. Motor çalışmaktayken uca asla dokunmayınız veya bir bakım işlemi yapmayınız. 12. Normal bakım işlemleri dışında işlem ve tamirleri tek başınıza gerçekleştirmeyiniz. Yalnızca uzman ve yetkili servislere 	<p>başvurunuz.</p> <p>13. Tehlike uyarı etiketlerinin ve güvenlik etiketlerinin her zaman iyi bir durumda olmasını sağlayınız. Herhangi bir aksamın hasar görmesi, veya kötü hale gelmesi durumunda, zamanında gerekli değişikliği yapınız (Daha sayfa 56).</p> <p>14. Makineyi, kitapçığında belirtilen amaçlar dışında kullanmayınız (Daha sayfa 80).</p> <p>15. Makineyi motoru çalışır halde bırakmayız.</p> <p>16. Güvenlik ve diğer tüm aksamalarının çalışır durumda olduğunu temin etmek için motorlu deliciyi her gün kontrol ediniz.</p> <p>17. Çalışma esnasında motorlu deliciyi taşıırken motoru rölantiye alınız.</p> <p>18. Hasar görmüş, hatalı tamir edilmiş, yanlış monte edilmiş veya kurallara uygun olmayarak değiştirilmiş bir delici ile çalışmayınız. Herhangi bir güvenlik aksamını çıkarmayınız, zarar vermeyiniz veya etkisiz kılmayınız. Sadece tabloda belirtilen bir tip uç kullanınız (bkz. sayfa 91).</p> <p>19. Bujiyi silindirin yakınında kontrol etmeyiniz.</p> <p>20. Bakım işlemleri için daima üreticinin talimatlarına riayet ediniz.</p> <p>21. Eğer uçta bir sıkışma olursa, kelebek tetiği bırakınız ve motoru derhal durdurunuz.</p> <p>22. Motorlu delicinin servis dışı kalması gerektiği durumlarda çevreye zarar vermeden imha ediniz, doğru imha şeklini sağlayacak olan satıcınıza teslim ediniz.</p> <p>23. Motorlu deliciyi yalnızca uzman kişilere ve makinenin işleyişini ve kullanımını iyi bilen kişilere veriniz ve kullanıdırınız. Aynı zamanda, kullanmaya başlamadan önce okumak üzere kullanım talimatlarını içeren kılavuzu da temin ediniz.</p> <p>24. Mevcut kılavuz kitapta gösterilen işlemlerin haricindeki tüm kesim işleri sadece uzman personelce yapılmalıdır.</p> <p>25. Bu kılavuzu, her makine kullanımından önce başvurmak üzere saklayınız.</p> <p>26. Motorlu deliciyi sabit bir yere monte etmeyiniz.</p> <p>27. Elektrikli delicinin güç transmisyonuna, üretici tarafından belirtilmemiş olan cihazların takılması veya bu tür uygulamalarda kullanılması yasaktır.</p> <p>28. Üçüncü şahısların veya sahip oldukları malların maruz kaldığı kazalardan veya risklerden makine sahibinin veya operatörün sorumlu tutulduğunu unutmayınız.</p>

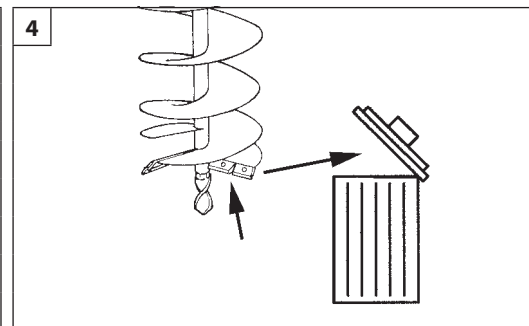
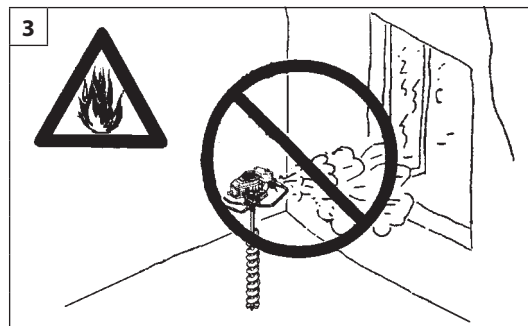
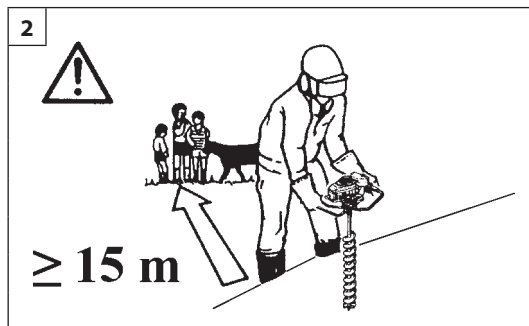

Česky

Русский

PRAVIDLA BEZPEČNOSTI

МЕРЫ ПРЕДОСТОРОЖНОСТИ

⚠ Upozornění: Pokud je správně používán, je motorový vrták rychlým pomocníkem a účinným nástrojem. Pokud je používán nesprávně nebo v rozporu s pravidly bezpečnosti, může se stát nebezpečným nástrojem. Aby byla vaše práce vždy příjemná a bezpečná, dodržujte vždy přísně bezpečnostní pravidla, která jsou uvedena v tomto návodu k použití.

⚠ POZOR: Systém zapalování v jednotce vytváří elektromagnetické pole velmi slabé intenzity. Toto pole může rušit některé kardiostimulátory. Pro snížení nebezpečí vážných nebo smrtelných zranění by osoby s kardiostimulátorem měly používání stroje konzultovat se svým lékařem a výrobcem.

⚠ UPOZORNĚNÍ! - Národní zákonné úpravy mohou omezit používání stroje.

⚠ POZOR - Tento motorový vrták se obsluhuje jenom jednou osobou.

1. Stroj používejte až po řádném seznámení s jeho obsluhou. Osoby bez zkušeností by si měly nacvičit používání nejdříve na poli.
2. Motorový vrták může být používán pouze dospělými osobami a osobami v dobré fyzické kondici, které jsou seznámené s používáním stroje v rozsahu tohoto návodu.
3. Nepoužívejte motorový vrták, pokud jste unaveni, pokud jste požili alkohol nebo omamné látky (obr. 1).
4. Při práci nikdy nenoste volně vlající šátky, náramky nebo jiné věci, které by mohly být zachyceny pohyblivými částmi stroje. Noste příslušný pracovní oděv (viz strana 62-63).
5. Noste pracovní boty s neklouzavou podrážkou, rukavice, ochranné brýle, ochranu proti hluku a bezpečnostní helmu (viz strana 62-63).
6. Nikdy nedovolte jiným osobám, aby se zdržovaly v okolí stroje při startování, seřizování karburátoru nebo při práci s vrtákem (obr. 2).
7. Se strojem pracujte pouze na uklizeném pracovišti; nepořádek je častou příčinou zranění. Nepracujte se strojem v blízkosti elektrického vedení.
8. Nespouštějte motor v uzavřených místnostech; výfukové plyny jsou jedovaté. Stroj používejte pouze v dobře větraných prostorách; nepracujte v prostředí s nebezpečím výbuchu nebo požáru (obr. 3).
9. Motorový vrták přenášejte se zastaveným motorem, s demontovaným vrtákem a složenými rukojeťmi.
10. Vrták, hrot nebo ostří vyměňte okamžitě, jakmile zjistíte nějakou prasklinu nebo jiné poškození (obr. 4).
11. Při běžícím motoru udržujte ruce v dostatečné vzdálenosti od rotujících nebo horkých částí a neprovádějte žádnou údržbu.
12. Kromě rutinních prací na údržbě stroje, které jsou popsány v tomto

návodu, nikdy sami neprovádějte opravy nebo servisní úkony. Vždy vyhledejte specializovanou nebo autorizovanou dílnu. Při výměně dílů nebo součástek používejte pouze originální náhradní díly.

13. Výstražné štítky, které jsou na stroji umístěny z důvodu upozornění obsluhy na nebezpečí, udržujte v čitelném stavu. V případě poškození štítky vyměňte za nové (viz strana 56).
14. Nepoužívejte řetězovou pilu k jiným účelům, než ke kterým je doporučena výrobcem v tomto návodu k použití (viz strana 81).
15. Neopouštějte stroj se zapnutým motorem.
16. Každý den si překontrolujte motorový vrták, abyste se ujistili, že je jeho používání bezpečné, a že všechna zařízení jsou funkční.
17. Na krátkou vzdálenost, tzn. mezi jednotlivými vrtnými jamkami, přenášejte stroj uchopený za rukojeti a při volnoběžných otáčkách motoru.
18. Nikdy nepoužívejte poškozený, pozměněný, nesprávně opravený nebo smontovaný motorový vrták. Neodstraňujte nebo nedeaktivujte bezpečnostní zařízení. Používejte pouze typy vrtáků, které jsou uvedeny v tomto návodu (viz strana 91).
19. Nikdy nezkoušejte jiskru zapalovací svíčky v blízkosti otvoru válce.
20. Vždy dodržujte pokyny týkající se údržby stroje. Prodlužujte tak jeho životnost.
21. Pokud dojde k zablokování vrtáku při práci, okamžitě uvolněte plynovou páčku a vypněte motor.
22. Pokud vrták nelze používat, zlikvidujte jej v souladu s předpisy na ochranu životního prostředí a nakládání s odpady. Vyhledejte vašeho místního prodejce, který zařídí správnou likvidaci stroje.
23. Váš motorový vrták půjčujte pouze takovým uživatelům, kteří jsou zcela seznámeni s návodem k použití. Dejte návod k použití dalším uživatelům k dispozici, tak aby si mohli před použitím motorového vrtáku návod k použití přečíst.
24. Nepoužívejte vrták k jiným účelům, než ke kterým je doporučen výrobcem v tomto návodu k použití.
25. Tento návod k obsluze uchovávejte tak, aby byl v případě potřeby po ruce.
26. Nikdy při práci nepřipevňujte vrták k pevným podpěrám.
27. Nástroje, které nejsou dodány výrobcem pro tento stroj, nesmí být upínány na vývodový hřídel.
28. Uvědomte si, že majitel nebo pracovník je odpovědný za úrazy nebo nebezpečí, které se stanou třetím osobám nebo jejich majetku.

⚠ ВНИМАНИЕ - Мотобур, при правильном использовании, является мощным, скоростным и высокопроизводительным инструментом; однако, при ненадлежащем использовании или при несоблюдении необходимых мер безопасности он может оказаться опасным. Для обеспечения приятных и безопасных условий работы строго соблюдайте приведенные ниже и далее на протяжении всего руководства правила безопасности.



⚠ ВНИМАНИЕ! При включении вашей машины создается электромагнитное поле с очень малой напряженностью. Это поле может создать помехи для работы некоторых кардиостимуляторов. Во избежание риска серьезных или даже летальных последствий лица с живленными кардиостимуляторами должны проконсультироваться со своим врачом и изготовителем кардиостимулятора перед тем, как приступать к эксплуатации машины.

⚠ ВНИМАНИЕ! - Использование машины может регламентироваться национальным законодательством.

⚠ ВНИМАНИЕ - Данный мотобур рассчитан на управление только одним оператором.

1. Используйте машину только после внимательного изучения правил ее эксплуатации. Не имеющий опыта пользователь должен потренироваться в работе с машиной перед тем, как приступать к ее практическому применению.
2. Мотобуром должны пользоваться исключительно взрослые, находящиеся в хорошем физическом состоянии и ознакомленные с правилами его эксплуатации.
3. Запрещается использовать мотобур лицам, находящимся в состоянии физического утомления или под воздействием алкоголя, наркотических или лекарственных средств (Рис. 1).
4. Не надевайте шарфы, браслеты или другие предметы, которые могли бы зацепиться за машину или за бур. Надевайте прилегающую к телу и защищающую от порезов одежду (см. стр. 62-63).
5. Надевайте защитную обувь с противоскользящими подошвами, перчатки, очки, наушники и каску (см. стр. 62-63).
6. Не позволяйте другим лицам находиться в зоне действия мотобура во время его пуска, настройки карбюратора и эксплуатации (Рис. 2).
7. Не начинайте работу до тех пор, пока рабочая зона не будет полностью очищена и освобождена от посторонних предметов. Не работайте вблизи от электрических проводов.
8. Используйте мотобур только в хорошо проветриваемых местах; не используйте его в огнеопасных и взрывоопасных средах и в закрытых помещениях (Рис. 3).
9. Переносите мотобур при выключенном двигателе и снятом буре.
10. Заменяйте бур, как только на нем образуются трещины или надломы (Рис. 4).
11. Не касайтесь бура и не выполняйте работ по техобслуживанию при



Русский	Polski	
МЕРЫ ПРЕДОСТОРОЖНОСТИ	ZASADY BEZPIECZEŃSTWA	
<p>включенном двигателе.</p> <p>12. Производите самостоятельно только текущие операции по техобслуживанию. Обращайтесь только в специализированные и авторизованные сервисные центры.</p> <p>13. Сохраняйте в целости все этикетки с предохранительными символами или указаниями по безопасности. В случае повреждения или износа их следует немедленно заменить (стр. 56).</p> <p>14. Не используйте машину по назначению, отличному от указанного в настоящем руководстве (стр. 81).</p> <p>15. Не оставляйте без присмотра машину с включенным двигателем.</p> <p>16. Ежедневно проверяйте, чтобы все части мотобура и защитные приспособления работали надлежащим образом.</p> <p>17. Во время работы перемещайте мотобур с двигателем, установленным в режим холостого хода.</p> <p>18. Не используйте мотобур, если он поврежден, неправильно отремонтирован, неверно собран или если его конструкция подверглась несанкционированным изменениям. Нельзя снимать, отключать или выводить из строя какие-либо защитные устройства. Используйте буры только типа, указанного в таблице (см. стр. 91).</p> <p>19. Не проверяйте искру свечи вблизи отверстия цилиндра.</p> <p>20. Всегда придерживайтесь приведенных в этом руководстве указаний по техобслуживанию.</p> <p>21. В случае заклинивания бура отпустите рычаг стартера и немедленно заглушите двигатель.</p> <p>22. При необходимости выведения мотобура из эксплуатации не бросайте его, а сдайте своему дилеру, который произведет его правильную утилизацию.</p> <p>23. Передавайте мотобур только тем лицам, которые умеют им пользоваться и знакомы с правилами его эксплуатации. Передавать мотобур другим лицам следует только вместе с данным руководством, с которым им следует ознакомиться перед началом работы.</p> <p>24. Всегда обращайтесь к своему дилеру для получения прочих разъяснений или при необходимости срочного выполнения каких-либо ремонтных операций.</p> <p>25. Тщательно сохраняйте настоящую инструкцию и консультируйтесь с ней перед каждым использованием мотобура.</p> <p>26. Не закрепляйте мотобур на фиксированных опорах.</p> <p>27. Запрещается подсоединять к валу отбора мощности мотобура приспособления или насадки, отличные от указанных изготовителем.</p> <p>28. Не забывайте, что владелец или оператор изделия несет ответственность за несчастные случаи или создание опасных ситуаций для третьих лиц или их собственности.</p>	<p> UWAGA - Prawidłowo używany świder jest mocnym i szybkim urządzeniem o wysokiej wydajności; używany w sposób nieprawidłowy lub bez wymaganych środków ostrożności może stać się niebezpiecznym narzędziem. Aby praca przy użyciu świdra była zawsze przyjemna oraz bezpieczna, należy skrupulatnie przestrzegać zasad bezpieczeństwa podanych poniżej oraz w dalszej części instrukcji obsługi.</p> <p> UWAGA: System uruchamiania Waszego urządzenia wytwarza pole elektromagnetyczne o bardzo niskiej intensywności. Pole to może kolidować z pracą niektórych sztucznych rozruszników serca. Celem zmniejszenia ryzyka poważnych lub śmiertelnych obrażeń, osoby z wszczepionym rozrusznikiem powinny poradzić się lekarza i skonsultować z producentem rozrusznika przed rozpoczęciem pracy z urządzeniem.</p> <p> UWAGA! - Przepisy krajowe mogą ograniczać korzystanie z urządzenia.</p> <p> UWAGA - Ten świder glebowy przeznaczony jest do obsługi przez tylko jedną osobę.</p> <ol style="list-style-type: none"> 1. Nie używać urządzenia bez uprzedniego przeszkolenia w zakresie jego prawidłowej obsługi. Operator, który korzysta z urządzenia po raz pierwszy, powinien poćwiczyć pracę z urządzeniem przed zastosowaniem go w praktyce. 2. Świder może być używany wyłącznie przez osoby dorosłe, w dobrej kondycji fizycznej, znające zasady jego obsługi. 3. Nie używać świdra, gdy odczuwa się zmęczenie fizyczne albo, gdy jest się pod wpływem alkoholu lub narkotyków (Rys. 1). 4. Nie zakładać szalików, bransoletek lub innych rzeczy, które mogłyby zostać wciągnięte przez urządzenie lub przez wiertło. Zakładać odzież przylegającą do ciała, zabezpieczoną przed przecięciem (patrz str. 62-63). 5. Zakładać ochronne obuwie przeciwpoślizgowe, rękawice, okulary, słuchawki oraz kask ochronny (patrz str. 62-63). 6. Nie zezwalać innym osobom na przebywanie w zasięgu pracy świdra podczas uruchamiania, przygotowywania mieszanki i podczas pracy (Rys. 2). 7. Nie rozpoczynać pracy, dopóki miejsce pracy nie zostało całkowicie oczyszczone i opróżnione. Nie pracować w pobliżu przewodów elektrycznych. 8. Świder można używać wyłącznie w miejscach dobrze przewietrzonych, nie używać w warunkach grozących wybuchem, zapaleniem lub w pomieszczeniach zamkniętych (Rys. 3). 9. Przenieść świder po wyłączeniu silnika, i zdjęciu wiertła. 10. Wymienić wiertło, jak tylko pojawią się pęknięcia lub złamania (Rys. 4). 11. Nie dotykać wiertła i nie wykonywać napraw lub konserwacji podczas pracy silnika. 12. Nie należy nigdy wykonywać samemu czynności lub napraw nie wchodzących w zakres zwykłej konserwacji. W takich wypadkach należy zwracać się wyłącznie do wyspecjalizowanego i autoryzowanego 	<p>serwisu.</p> <p>13. Wszystkie oznaczenia niebezpieczeństw oraz informacje BHP powinny być utrzymywane w idealnym stanie. W przypadku uszkodzeń lub pogorszenia ich stanu, należy je jak najszybciej wymienić (patrz Str. 56).</p> <p>14. Nie używać urządzenia do celów innych niż wskazane w instrukcji (patrz Str. 81).</p> <p>15. Nie oddalać się od maszyny, jeśli ma ona włączony silnik.</p> <p>16. Codziennie kontrolować świder, aby upewnić się, że wszystkie urządzenia zabezpieczające i inne są sprawne.</p> <p>17. Podczas pracy świder można przenosić tylko przy biegu jałowym silnika.</p> <p>18. Nie używać świdra, jeśli jest on uszkodzony, niewłaściwie naprawiony, złe zmontowany lub przerobiony według własnego uznania. Nie zdejmować, nie uszkadzać, nie wyłączać żadnego urządzenia zabezpieczającego. Używać wyłącznie wiertel typu podanego w tabeli (patrz str. 91).</p> <p>19. Nie sprawdzać iskry świecy w pobliżu otworu cylindra.</p> <p>20. Postępować zawsze zgodnie z naszymi instrukcjami dotyczącymi konserwacji.</p> <p>21. W przypadku zablokowania wiertła puścić dźwignię gazu i natychmiast zatrzymać silnik.</p> <p>22. Wyeksploatowanego urządzenia nie wolno wyrzucać do śmietnika, skontaktować się ze sprzedawcą, który udzieli właściwych informacji dotyczących dalszego postępowania z niesprawnym urządzeniem.</p> <p>23. Udostępniać lub pożyczać świder wyłącznie osobom z doświadczeniem, znającym zasady działania i prawidłowej obsługi urządzenia. Dostarczyć im wraz ze świdem instrukcję obsługi, którą powinni przeczytać przed przystąpieniem do pracy.</p> <p>24. Zwracać się zawsze do sprzedawcy po wszelkie wyjaśnienia lub w razie konieczności pilnej naprawy.</p> <p>25. Przechowywać niniejszą instrukcję w odpowiednich warunkach i korzystać z niej przed każdym użyciem urządzenia.</p> <p>26. Nie przymocowywać świdra do stałych podpór.</p> <p>27. Zabrania się podłączania do mechanizmu świdra narzędzi i osprzętu innego niż wskazany przez producenta.</p> <p>28. Należy pamiętać, że właściciel lub użytkownik ponosi odpowiedzialność za wypadki lub ryzyko ponoszone przez osoby trzecie lub należące do nich mienie.</p>

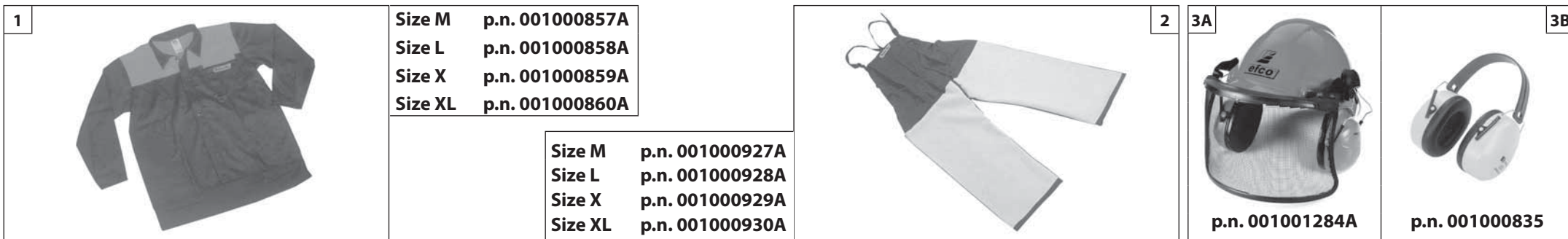

Português	Ελληνικά	Türkçe
<p>VESTUÁRIO DE SEGURANÇA</p>	<p>ΠΡΟΣΤΑΤΕΥΤΙΚΗ ΕΝΔΥΜΑΣΙΑ ΑΣΦΑΛΕΙΑΣ</p>	<p>KORUYUCU GÜVENLİK GIYSİSİ</p>
<p>⚠️ Ao trabalhar com a motoperfuradora utilize sempre um vestuário de protecção homologado. A utilização do vestuário de segurança não elimina o perigo de acidentes mas reduz as suas consequências. O seu revendedor pode aconselhá-lo na escolha do vestuário adequado.</p> <p>O vestuário deve ser adequado e não deve atrapalhar o operador. Utilize sempre um vestuário de protecção aderente. O casaco (Fig. 1) e as calças com peitilho (Fig. 2) de protecção Efcó são ideais. Não utilize roupas, cachecóis, gravatas ou colares que possam ficar presos nas moitas. Prenda os cabelos e os proteja com um lenço, boné, capacete, etc.</p> <p>Calce sapatos ou botas de segurança com sola de borracha e biqueira de aço (Fig. 4-5).</p> <p>Utilize capacete de protecção (Fig. 3A) ao trabalhar num local onde algo possa cair.</p> <p>Utilize óculos ou uma viseira de protecção!</p> <p>Utilize protecções contra o rumor; auriculares (Fig. 3B) ou tampões. A utilização de tais meios requer mais atenção e cautela do operador pois diminui-se a percepção de sinais de perigo como gritos e alarmes.</p> <p>Calce luvas (Fig. 6) que permitam absorver o máximo possível as vibrações.</p> <p>Efcó oferece uma gama completa de equipamentos de segurança.</p>	<p>⚠️ Όταν εργάζεστε με το μηχανικό γεωτρήπανο πρέπει να χρησιμοποιείτε πάντοτε εγκεκριμένη προστατευτική ενδυμασία ασφαλείας. Η χρήση της προστατευτικής ενδυμασίας δεν καταργεί τους κινδύνους τραυματισμού αλλά περιορίζει τις συνέπειες σε περίπτωση ατυχήματος. Συμβουλευθείτε το κατάστημα της εμπιστοσύνης σας για την επιλογή της κατάλληλης ενδυμασίας.</p> <p>Η ενδυμασία πρέπει να είναι κατάλληλη και να μην εμποδίζει. Χρησιμοποιείτε εφαρμοστά προστατευτικά ενδύματα. Το τζάκετ (Εικ. 1) και η φόρμα (Εικ. 2) Efcó παρέχουν την κατάλληλη προστασία. Μη χρησιμοποιείτε ενδύματα, κασκόλ, γραβάτες ή κοσμήματα που μπορούν να μπερδευτούν στους θάμνους. Μαζέψτε τα μακριά μαλλιά και προστατέψτε τα (π.χ. με ένα φουλάρι, καπέλο, κράνος κλπ).</p> <p>Χρησιμοποιείτε υποδήματα ασφαλείας με αντιολισθητικές σόλες και ασάλινο προστατευτικό δακτύλων (Εικ. 4-5).</p> <p>Χρησιμοποιείτε προστατευτικό κράνος (Εικ. 3A) σε χώρους με κίνδυνο πτώσης αντικειμένων.</p> <p>Χρησιμοποιείτε γυαλιά ή μάσκα προστασίας!</p> <p>Χρησιμοποιείτε προστατευτικά ακοής όπως καλύμματα (Εικ. 3B) ή ωτοασπίδες. Η χρήση μέσων προστασίας για την ακοή απαιτεί μεγαλύτερη προσοχή και σύνεση γιατί περιορίζει τη δυνατότητα να γίνουν αντιληπτά ηχητικά σήματα κινδύνου (φωνές, συναγερμοί κλπ).</p> <p>Χρησιμοποιείτε γάντια (Εικ. 6) που επιτρέπουν τη μέγιστη απορρόφηση των κραδασμών.</p> <p>Η Efcó διαθέτει πλήρη σειρά εξοπλισμού ασφαλείας.</p>	<p>⚠️ Motorlu delici ile çalışırken gerekli emniyet açısından her zaman için koruyucu giysiler giyiniz. Koruyucu giysilerin kullanımı yaralanma riskini ortadan kaldırmaz, fakat bir kaza halinde yaralanmanın etkisini azaltırlar. Uygun koruyucu giysiler seçimi hakkında bilgi almak için satıcınız ile temasa geçiniz.</p> <p>Koruyucu giysi size uygun olmalı ve hareketinizi engellememelidir. Uygun koruyucu kıyafet giyiniz. Ceket (Şekil 1), önlük (Şekil 2), koruyucu Efcó dizlik aksesuarları idealdir. Hareketli aksamla takılabilecek nitelikte elbiseler, eşarplar, boyun bağları veya kolyeler kullanmayınız. Saçlarınızı toplayınız ve korumaya alınız (örneğin, bir eşarp, başlık, bir kask v.s. ile).</p> <p>Kaymaz tabanlı ve delinme-önleyicili güvenlik ayakkabıları veya botları (Şekil 4-5).</p> <p>Üzerinize eşya ve nesnelere düşebileceği yerlerde koruyucu kask takınız (Şekil 3A).</p> <p>Koruyucu gözlük veya şapka siperi takınız.</p> <p>Gürültüye karşı koruyucular kullanınız; örneğin gürültü önleyici kulak korumaları (Şekil 3B) veya kulak tıkaçları. Kulak için koruyucuların kullanımı daha fazla dikkat ve özen gerektirir çünkü tehlike uyarı sinyallerinin duyulması zorlaşır (örneğin, çığlık, alarm, v.s.).</p> <p>Titreflimi maksimum seviyede emen eldivenler (Şekil 6) kullanınız.</p> <p>Efcó, güvenlik için geniş bir ürün yelpazesi sunmaktadır.</p>



Size 41 p.n. 001000975B
 Size 42 p.n. 001000976B
 Size 43 p.n. 001000977B
 Size 44 p.n. 001000978B
 Size 45 p.n. 001000979B

Size 41 p.n. 001001079A
 Size 42 p.n. 001001080A
 Size 43 p.n. 001001081A
 Size 44 p.n. 001001082A
 Size 45 p.n. 001001083A



Size M p.n. 3255005
 Size M p.n. 3255006
 Size L p.n. 3255007
 Size XL p.n. 3255008
 Size XXL p.n. 3255009

Česky	Русский	Polski
<p align="center">BEZPEČNOSTNÍ OCHRANNÝ ODĚV</p>	<p align="center">ЗАЩИТНАЯ ОДЕЖДА</p>	<p align="center">ODZIEŻ OCHRONNA</p>
<p>⚠️ Při práci s motorovým vrtákem si vždy oblékejte homologovaný bezpečnostní ochranný oděv. Použití ochranného oděvu neodstraní nebezpečí úrazu, ale v případě nehody sníží její důsledky. Při výběru vhodného oděvu si nechte poradit svým prodejcem.</p> <p>Oděv musí být vhodný k dané práci a pohodlný. Noste ochranný přiléhavý oděv. Ideálním pracovním oděvem je kabátek (obr. 1), a pracovní kalhoty (obr. 2) Efco. Nenoste oděvy, šály, kravaty nebo přívěsky, které by se mohly zachytit v křoví. Máte-li dlouhé vlasy, stáhněte si je a chraňte je např. šátkem, rádiovkou nebo čepicí.</p> <p>Noste ochranné boty nebo holínky vybavené protiskluzovou podrážkou a ocelovými špičkami (obr. 4-5).</p> <p>V místech, kde by vám mohlo spadnout něco na hlavu, noste ochrannou helmu (obr. 3A).</p> <p>Při práci používejte vždy ochranné brýle nebo štít.</p> <p>Noste ochranu proti hluku; např. sluchátka (obr. 3B) nebo ušní ucpávky. Používání pomůcek k ochraně sluchu vyžaduje větší pozornost a opatrnost, protože pracovník hůře vnímá zvukové výstražné signály (křik, zvukové výstrahy apod.).</p> <p>Noste rukavice (obr. 6), které co nejvíce pohlcují vibrace.</p> <p>Efco nabízí úplnou řadu bezpečnostního vybavení.</p>	<p>⚠️ При работе с мотобуром всегда надевайте сертифицированную защитную одежду. Применение защитной одежды не устраняет риск получения травмы, но уменьшает возможные последствия несчастного случая. При выборе защитной одежды руководствуйтесь рекомендациями Вашего доверенного дилера.</p> <p>Одежда должна быть удобной и не мешать при работе. Надевайте прилегающую к телу защитную одежду. Защитные куртка (Рис. 1) и комбинезон (Рис. 2) Efco являются идеальным решением. Не надевайте платья, шарфы, галстуки или цепочки, которые могут зацепиться за ветки. Соберите в пучок длинные волосы и спрячьте их (например под платок, шапку, каску и т.д.).</p> <p>Надевайте защитные ботинки или сапоги, имеющие противоскользящие подошвы и стальные носки (Рис. 4-5).</p> <p>Надевайте защитный шлем (Рис. 3А) в местах, в которых возможно падение предметов.</p> <p>Всегда надевайте защитные очки или забрало!</p> <p>Используйте приспособления для защиты органов слуха, например, наушники (Рис. 3В) или тампоны. Применение приспособлений для защиты органов слуха требует особого внимания и осторожности, так как при этом ограничивается способность воспринимать звуковые сигналы об опасности (крики, сигналы предупреждения и т.д.).</p> <p>Надевайте перчатки (Рис. 6), обеспечивающие максимальное поглощение вибраций.</p> <p>Efco предлагает полный комплект защитного снаряжения.</p>	<p>⚠️ W czasie pracy świdrem ziemnym należy zawsze mieć na sobie odzież ochronną posiadającą odpowiednie atesty. Użycie odzieży ochronnej nie eliminuje ryzyka urazu, ale zmniejsza szkody w razie wypadku. W kwestii wyboru odpowiedniej odzieży ochronnej należy zwrócić się o radę do zaufanego sprzedawcy.</p> <p>Odzież powinna być dopasowana i niekrępująca. Nosić odzież ściśle przylegającą. Idealna byłaby kurtka (Rys. 1) oraz spodnie robocze (Rys. 2) Efco. Nie nosić ubrań, szalików, krawatów lub biżuterii, które mogłyby zaplątać się w zarośla. Długie włosy należy spiąć i zabezpieczyć (na przykład chustką, beretem, kaskiem itd.).</p> <p>Nosić buty ochronne z podeszwami przeciwpoślizgowymi oraz stalowymi czubkami (Rys. 4-5).</p> <p>Nosić kask ochronny (Rys. 3A) w miejscach, gdzie występuje zagrożenie spadającymi przedmiotami.</p> <p>Nosić okulary ochronne lub osłonę twarzy.</p> <p>Stosować środki ochrony przed hałasem; na przykład słuchawki (Rys. 3B) lub zatyczki do uszu. Używanie środków ochrony słuchu wymaga dużej uwagi i ostrożności, ponieważ powoduje to ograniczenie możliwości usłyszenia sygnałów dźwiękowych ostrzegających przed niebezpieczeństwem (krzyk, alarm itp.).</p> <p>Zakładać rękawice (Rys. 6), które zapewniają maksymalne pochłanianie drgań.</p> <p>Efco oferuje pełną gamę wyposażenia ochronnego.</p>

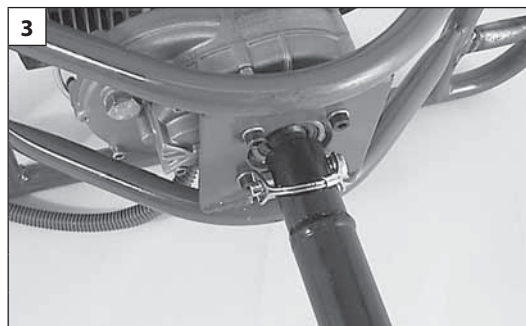
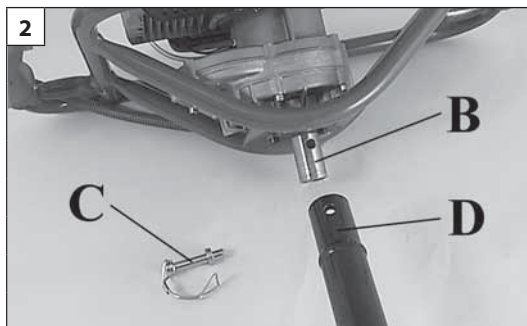

Português	Ελληνικά	Türkçe
<p align="center">MONTAGEM</p>	<p align="center">ΣΥΝΑΡΜΟΛΟΓΗΣΗ</p>	<p align="center">MONTAJ</p>
<p>GORDO LUBRIFICANTE PARA REDUTOR (Fig. 1)</p> <p>⚠ ATENÇÃO! - A motoperfuradora vem fornecida com gordo TAMOIL TAMLITH GREASE 2 (150 g) no interior do redutor.</p> <p>Controle a presença de massa mediante o parafuso (A) embaixo do redutor.</p> <p>MONTAGEM DAS BROCAS (Fig. 2-3) Introduza o veio do redutor (B) no alojamento da broca (D) pressionando o correspondente pino (C).</p> <p>⚠ ATENÇÃO! - não mude a relação de redução do redutor. Isto poderia mudar as características da máquina e causar reacções não previstas para a mesma.</p>	<p>ΛΑΔΙ ΛΙΠΑΝΣΗΣ ΓΙΑ ΜΕΙΩΤΗΡΑ (Εικ. 1)</p> <p>⚠ ΠΡΟΣΟΧΗ! - Το μηχανικό γεωτρήπανο παραδίνεται με γράσο TAMOIL TAMLITH GREASE 2 (150 g) εσωτερικό του μειωτήρα.</p> <p>Ελέγξτε την παρουσία γράσου, μέσω της βίδας (A) κάτω από το μειωτήρα.</p> <p>ΜΟΝΤΑΡΙΣΜΑ ΑΚΜΩΝ (Εικ. 2-3). Βάλτε τον άξονα του μειωτήρα (B) στην έδρα της ακμής (D) πιέζοντας τον ειδικό άξονα (C).</p> <p>⚠ ΠΡΟΣΟΧΗ! - Μην αλλάζετε την σχέση μείωσης του μειωτήρα. Μπορεί να αλλάξει τα χαρακτηριστικά του μηχανήματος και να παρουσιαστούν απρόβλεπτες αντιδράσεις του ίδιου.</p>	<p>REDÜKSİYON DİŞLİSİ İÇİN YAĞLAYICI (Şekil 1)</p> <p>⚠ DİKKAT! - Motorlu delici, redüksiyon dişlisinde TAMOIL TAMLITH GRES 2 (150 g) yağı ile birlikte teslim edilir.</p> <p>Redüksiyon dişlisi altındaki (A) vidasını çıkartınız ve gres yağı olup olmadığını kontrol ediniz.</p> <p>UÇLARIN TAKILMASI (Şekil 2-3) Redüksiyon şaftını (B) uç üzerindeki (D) yatağına takınız ve uygun sıkılama anahtarı (C) ile sıkılayınız.</p> <p>⚠ DİKKAT! - Redüksiyon difllisi oranını değiştirmeyiniz. Makinenin özellikleri değişebilir ve tahmin edilemeyen sonuçlar doğurabilir.</p>

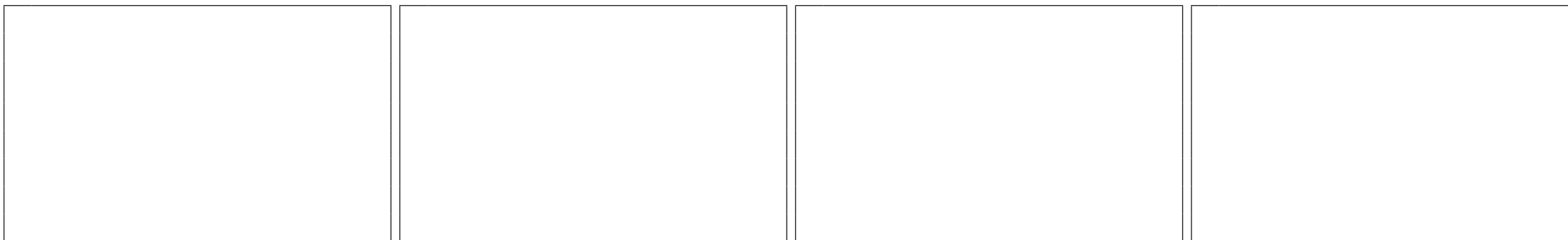

Česky	Русский	Polski
MONTÁŽ	СБОРКА	MONTAŻ
<p>MAZÁNÍ PŘEVODOVÉ SKŘÍŇĚ (obr. 1)</p> <p>⚠ UPOZORNĚNÍ! - Motorový vrták se dodává s převodovou skříní naplněnou mazivem TAMOIL TAMLITH GREASE 2 (150 g).</p> <p>Vyšroubujte šroub (A) na spodní straně převodové skříně a zkontrolujte množství maziva.</p> <p>MONTÁŽ HROTU (obr. 2-3)</p> <p>Vložte hřídel převodové skříně (B) do otvoru vrtáku (D) a zajistěte ho pomocí čepu (C).</p> <p>⚠ UPOZORNĚNÍ! - Neupravujte převodový poměr daný převodovkou. Mohlo by dojít ke změně vlastností vrtáku a k jeho neočekávaným reakcím.</p>	<p>СМАЗКА РЕДУКТОРА (Рис. 1)</p> <p>⚠ ВНИМАНИЕ! - Мотобур поставляется со смазкой TAMOIL TAMLITH GREASE 2 (150 g) в редукторе.</p> <p>Проверяйте наличие смазки с помощью винта (А), установленного с нижней стороны редуктора.</p> <p>УСТАНОВКА БУРОВ (Рис. 2-3)</p> <p>Вставьте вал редуктора (В) в гнездо бура (D) и закрепите его специальным штифтом (С).</p> <p>⚠ ВНИМАНИЕ – Не изменяйте передаточное число редуктора. Это может привести к изменениям характеристик машины и к вытекающим из них непредусмотренным ситуациям.</p>	<p>SMAR DO PRZEKŁADNI (Rys. 1)</p> <p>⚠ UWAGA! - Świder jest dostarczany ze smarem TAMOIL TAMLITH GREASE 2 (150 g) w przekładni.</p> <p>Sprawdzić obecność smaru, wyjmując wkręt (A) pod przekładnią.</p> <p>MONTAŻ WIERTŁA (Rys. 2-3)</p> <p>Włożyć wał napędowy (B) w gniazdo wiertła (D) i zablokować go przy pomocy trzpienia (C).</p> <p>⚠ UWAGA! - Nie zmieniać przełożenia przekładni. Mogłoby to spowodować zmianę charakterystyki urządzenia i wystąpienie nie przewidzianych reakcji.</p>

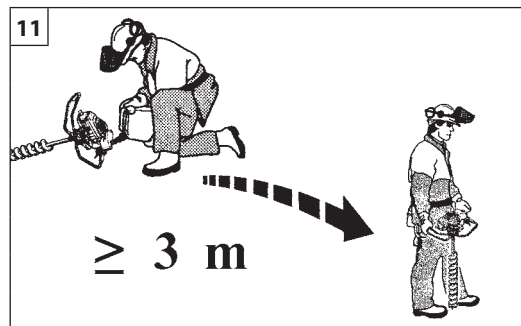

Português

Ελληνικά

Türkçe

PARA DAR PARTIDA

EKKINHSH

ÇALIŞTIRMAYA GEÇİŞ

COMBUSTÍVEL

⚠ ATENÇÃO: a gasolina é um combustível extremamente inflamável. Usar de extrema cautela quando se manuseia a gasolina ou uma mistura de combustíveis. Não fume nem aproxime chamas vivas do combustível ou da máquina (Fig. 9).

- Para reduzir o risco de incêndios e de queimaduras, manusear o combustível com cuidado. É altamente inflamável.
- Agitar e colocar o combustível num recipiente aprovado para esse fim (Fig. 10).
- Misturar os combustíveis ao ar livre onde não existam faíscas ou chamas.
- Posicionar no solo, parar o motor e deixar arrefecer antes de efectuar o reabastecimento.
- Desapertar lentamente o bujão do combustível para aliviar a pressão e para evitar a fuga de combustível.
- Apertar convenientemente o bujão do combustível após o reabastecimento. As vibrações podem causar folgas no bujão e a fuga de combustível.
- Limpe o combustível que tenha vertido da unidade. Deslocar a máquina para 3 metros de distância do local de reabastecimento antes de ligar o motor (Fig. 11).
- Nunca tentar, em nenhuma circunstância, queimar o combustível vertido.
- Não fume durante a manipulação do combustível ou durante o funcionamento da máquina.
- Armazenar o combustível num local limpo, seco e bem ventilado
- Não armazenar o combustível em locais com folhas secas, palha, papel, etc.
- Conservar a unidade e o combustível em locais nos quais os vapores do combustível não fiquem em contacto com faíscas ou chamas vivas, caldeiras de água para aquecimento, motores eléctricos ou interruptores, fornos, etc.
- Não retire o bujão do depósito enquanto o motor estiver a funcionar.
- Não utilizar combustível para operações de limpeza.
- Prestar atenção para não entornar combustível no vestuário.

ΚΑΥΣΙΜΟ

⚠ ΠΡΟΣΟΧΗ: η βενζίνη είναι ιδιαίτερα εύφλεκτο καύσιμο. Απαιτείται εξαιρετική προσοχή κατά το χειρισμό της βενζίνης ή μειγμάτων καυσίμου. Μην καπνίζετε και μη χρησιμοποιείτε φωτιά ή φλόγα κοντά στο καύσιμο ή στο μηχάνημα (εικ. 9).

- Για να μειωθεί ο κίνδυνος πυρκαγιάς και πρόκλησης εγκαυμάτων, πρέπει να χειρίζεστε το καύσιμο με προσοχή. Είναι εξαιρετικά εύφλεκτο.
- Ανακινήστε και τοποθετήστε το καύσιμο σε ένα δοχείο εγκεκριμένο για το καύσιμο (εικ. 10).
- Αναμείξτε το καύσιμο σε εξωτερικό χώρο χωρίς σπινθήρες ή φλόγες.
- Τοποθετήστε το μηχάνημα στο έδαφος, σβήστε τον κινητήρα και περιμένετε να κρυώσει πριν προχωρήσετε στον ανεφοδιασμό.
- Ξεβιδώστε αργά την τάπα καυσίμου, ώστε να εκτονωθεί η πίεση και να αποφευχθεί η διαρροή καυσίμου.
- Σφίξτε καλά την τάπα καυσίμου μετά τον ανεφοδιασμό. Η τάπα μπορεί να χαλαρώσει λόγω των δονήσεων, με αποτέλεσμα να χυθεί καύσιμο.
- Σκουπίστε το καύσιμο που έχει χυθεί από το μηχάνημα. Απομακρύνετε το μηχάνημα σε απόσταση 3 μέτρων από το χώρο ανεφοδιασμού πριν βάλετε μπροστά τον κινητήρα (εικ. 11).
- Μην επιχειρήσετε ποτέ να προκαλέσετε την ανάφλεξη καυσίμου που έχει χυθεί σε οποιαδήποτε περίπτωση.
- Μην καπνίζετε κατά το χειρισμό του καυσίμου ή κατά τη διάρκεια της λειτουργίας του μηχανήματος.
- Αποθηκεύετε το καύσιμο σε δροσερό, στεγνό και καλά αεριζόμενο χώρο.
- Μην αποθηκεύετε το καύσιμο σε χώρο με ξερά φύλλα, άχυρα, χαρτιά, κλπ.
- Αποθηκεύετε το μηχάνημα και το καύσιμο σε χώρο όπου οι αναθυμιάσεις του καυσίμου δεν έρχονται σε επαφή με σπινθήρες ή γυμνές φλόγες, λέβητες νερού για θέρμανση, ηλεκτρικούς κινητήρες ή διακόπτες, φούρνους, κλπ.
- Μην αφαιρείτε την τάπα του ρεζερβουάρ όταν ο κινητήρας λειτουργεί.
- Μη χρησιμοποιείτε καύσιμο για εργασίες καθαρισμού.
- Λάβετε τις απαιτούμενες προφυλάξεις, ώστε να μη χυθεί καύσιμο στα ρούχα σας.

YAKIT

⚠ DİKKAT: Benzin oldukça yanıcı bir yakittir. Benzini veya bir yanıcı madde karışımını kullanırken yoğun dikkat gösteriniz. Yakıtın veya makinenin yakınında sigara içmeyiniz veya ateş ya da alevle yaklaşmayınız (Şekil 9).

- Yangın ve yanma riskini azaltmak için, yakıtı dikkatli şekilde kullanınız. Yüksek derecede yanıcıdır.
- Yanıcı maddeyi yakıt için onaylanmış bir kabın içerisine koyunuz ve çalkalayınız (Şekil 10).
- Yanıcı maddeyi kıvılcım veya alevlerden uzak, açık ortamlarda karıştırınız.
- Yere koyunuz, motoru durdurunuz ve yakıt doldurma işlemini gerçekleştirmeden önce soğumasını bekleyiniz.
- Basıncı gidermek ve yakıtın çıkmasını engellemek için yakıt kapağını yavaşça gevşetiniz.
- Yakıt doldurma işleminden sonra yakıt kapağını sıkıca kapatınız. Titreşimler kapağın gevşemesine ve yakıtın çıkmasına neden olabilir.
- Üniteden çıkan yanıcı maddeyi kurutunuz. Motoru çalıştırmadan önce makineyi yakıt doldurma yerinin 3 metre uzağına taşıyınız. (Fig.11).
- Hiçbir durumda, çıkan yanıcı maddeyi yakmaya çalışmayınız.
- Yakıtın karıştırılması veya makinenin çalıştırılması esnasında sigara içmeyiniz.
- Yakıtı serin, kuru ve iyi havalandırılmalı bir yerde muhafaza ediniz.
- Yanıcı maddeyi kuru yaprak, saman, kağıt, vs. bulunan yerlerde muhafaza etmeyiniz.
- Yakıtı ve üniteyi yakıt buharlarının açık alev veya kıvılcımlar, ısıtma amaçlı su kazanları, elektrikli motorlar veya siviçler, fırınlar vs. ile temas etmeyecekleri yerlerde saklayınız.
- Motor çalışmaktayken deponun kapağını çıkarmayınız.
- Yanıcı maddeyi temizlik işlemleri için kullanmayınız.
- Yakıtı giysilerinizin üzerine dökmemeye dikkat ediniz.

--	--	--	--

Česky	Русский	Polski
SPOUŠTĚNÍ	ВКЛЮЧЕНИЕ	URUCHAMIANIE
<p>PALIVO</p> <p>⚠ POZOR: benzín je velice hořlavé palivo. Manipulaci s benzinem nebo se směsí paliva věnujte maximální pozornost. Zákaz kouření a manipulace s otevřeným ohněm v blízkosti paliva nebo stroje (obr. 9).</p> <ul style="list-style-type: none"> • Pro snížení rizika požáru nebo popálenin zacházejte s palivem opatrně. Je vysoce hořlavé. • Palivo míchejte a skladujte pouze v nádobě schválené pro daný typ paliva (obr. 10). • Palivo míchejte venku, kde nehrozí výskyt jisker nebo ohně. • Před doléváním paliva stroj položte na zem, vypněte motor a počkejte až vychladne. • Pomalu povolte palivové víčko, aby mohl uniknout přetlak a aby se vyloučilo vylití paliva. • Po dolití víčko nádrže řádně dotáhněte. Vibrace mohou způsobit povolení víčka a únik paliva. • Případně rozlité palivo pečlivě utřete. Před spuštěním motoru odejděte alespoň 3 metry od místa, kde jste dolévali palivo (obr. 11). • Nikdy se nesnažte spálit palivo rozlité za jakýchkoli okolností. • Během manipulace s palivem a během činnosti stroje nekuřte. • Palivo skladujte na chladném, suchém a dobře větraném místě. • Palivo neskladujte v místech se suchým listím, slámou, papírem atd. • Motorovou jednotku a palivo skladujte v místech, kde výpary paliva nepřijdou do styku s jiskrami, otevřeným plamenem, ohříváči vody, kotly topení, elektrickými motory, spínači, sporáky, troubami atd. • Nikdy neodstraňujte palivové víčko, když je motor v chodu. • Palivo nepoužívejte na čištění. • Dávejte pozor, aby se palivo nedostalo na součásti oblečení. 	<p>ТОПЛИВО</p> <p>⚠ ВНИМАНИЕ! Бензин является чрезвычайно огнеопасным видом топлива. При обращении с бензином или топливной смесью будьте максимально осторожны. Не курите и не подносите источники открытого пламени к топливу или машине (Рис. 9).</p> <ul style="list-style-type: none"> • Для снижения опасности возгорания и получения ожогов будьте осторожны при обращении с топливом. Оно является чрезвычайно огнеопасным. • Размешивайте и храните топливо в специальной канистре (Рис.10). • Смешивайте топливо на открытом воздухе – на участке, на котором отсутствуют искры или пламя. • Перед заправкой опустите машину на землю и заглушите двигатель. • Медленно открутите крышку заливочной горловины для снятия давления и во избежание утечек топлива. • После заправки плотно закрутите крышку. Вибрации могут привести к ослаблению крышки и к утечке топлива. • Вытрите пролившееся топливо. Перед тем как приступить к запуску двигателя, отнесите машину на расстояние не менее 3 м от места заправки (Рис.11). • Ни при каких обстоятельствах не пытайтесь поджигать пролившееся топливо. • Не курите при обращении с топливом и во время работы машины. • Храните топливо в сухом, прохладном и хорошо вентилируемом месте. • Не храните топливо рядом с сухими листьями, соломой, бумагой и т.д. • Держите машину и топливо в таких местах, в которых исключена возможность контакта топливных паров с искрами или открытым пламенем, бойлерами, электромоторами, выключателями, печами и т.д. • Не снимайте крышку заправочной горловины при работающем двигателе. • Не используйте топливо для чистки. • Будьте осторожны и не допускайте попадания топлива на свою одежду. 	<p>PALIWO</p> <p>⚠ UWAGA: benzyna jest paliwem skrajnie łatwopalnym. Korzystając z benzyny lub mieszanki paliw, należy się z nimi obchodzić z jak największą ostrożnością. Nie palić ani nie używać ognia lub płomieni w pobliżu paliwa lub urządzenia (rys. 9).</p> <ul style="list-style-type: none"> • Celem zmniejszenia ryzyka pożaru i oparzeń, należy obchodzić się z paliwem bardzo ostrożnie. Jest wysoce łatwopalne. • Potrząsnąć i umieścić paliwo w pojemniku odpowiednim do przechowywania paliwa (Rys. 10). • Mieszać paliwo na otwartym powietrzu, w miejscu wolnym od obecności iskier i płomieni. • Złożyć na ziemi, zatrzymać silnik i odczekać aż ostygnie przed rozpoczęciem uzupełniania paliwa. • Powoli odkręcać korek wlewu paliwa, aby zwolnić ciśnienie i uniknąć wylania się paliwa. • Dobrze dokręcić korek wlewu paliwa po jego uzupełnieniu. Drgania mogą spowodować poluzowanie się korka i wyciek paliwa. • Wytrzeć paliwo, które wyciekło ze zbiornika. Odsunąć maszynę na odległość 3 metrów od miejsca uzupełnienia paliwa przed uruchomieniem silnika (Rys. 11). • Pod żadnym pozorem nie próbować nigdy spalić wyciekniętego paliwa. • Nie palić podczas obchodzenia się z paliwem lub podczas pracy z urządzeniem. • Przechowywać benzynę w suchym, chłodnym i dobrze wentylowanym miejscu. • Nie przechowywać benzyny w miejscach, w których znajdują się suche liście, słoma, papier, itp. • Przechowywać urządzenie oraz paliwo w miejscach, w których opary paliwa nie mają możliwości wejścia w kontakt z iskrami lub otwartym ogniem, warników wody grzewczej, silników elektrycznych lub wyłączników elektrycznych, pieców, itp. • Nie zdejmować korka ze zbiornika, gdy silnik jest włączony. • Nie używać paliwa do prac czyszczenia, • Uważać na to, by nie poplaścić paliwem własnej odzieży.



13

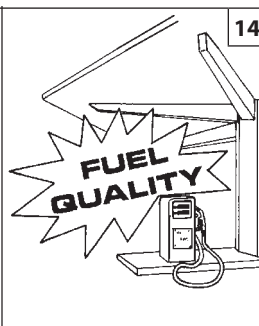

14

GASOLINA - BENZIN BENZIN - BENZIN БЕНЗИН - BENZYN	OLEO - ΛΑΔΙ - YAĞ OLEJ - MАСΛO - OLEJU			
	ℓ	ℓ	(cm ³)	(cm ³)
		2% - 50:1	4% - 25:1	
	ℓ	(cm ³)	ℓ	(cm ³)
1	0,02	(20)	0,04	(40)
5	0,10	(100)	0,20	(200)
10	0,20	(200)	0,40	(400)
15	0,30	(300)	0,60	(600)
20	0,40	(400)	0,80	(800)
25	0,50	(500)	1,00	(1000)

15

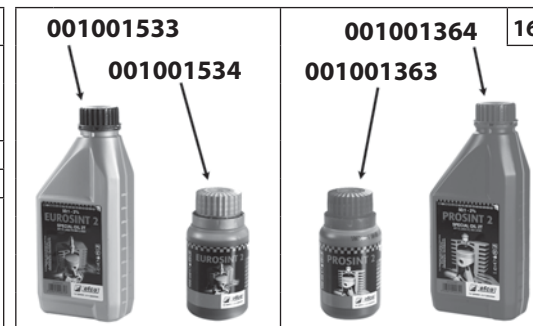

16

Português

PARA DAR PARTIDA**COMBUSTÍVEL**

Este produto é accionado por um motor a 2 tempos e requer a pré-mistura de gasolina e de óleo para motores a 2 tempos. Pré-misturar a gasolina sem chumbo e o óleo para motores a dois tempos num recipiente limpo aprovado para a gasolina (Fig. 13).

COMBUSTÍVEL ACONSELHADO: ESTE MOTOR ESTÁ CERTIFICADO PARA FUNCIONAR COM GASOLINA SEM CHUMBO DE 89 OCTANAS ((R + M) / 2) PARA UTILIZAÇÃO AUTOMOBILÍSTICA OU COM UM NÚMERO MAIOR DE OCTANAS (Fig. 14).

Misturar o óleo para motores de dois tempos com a gasolina, de acordo com as instruções na embalagem.

Recomendamos a utilização de óleo para motores de 2 tempos Efcó a **2% (1:50)** formulado especificamente para todos os motores a dois tempos arrefecidos a ar Efcó.

As proporções correctas de óleo/combustível indicadas no catálogo (Fig. 15) são adequadas quando se utiliza óleo para motores Efcó **PROSINT 2** e **EUROSINT 2** (Fig. 16) ou um óleo de motor equivalente de alta qualidade (**especificações JASO FD ou ISO L-EGD**). Quando as especificações do óleo NAO são equivalentes ou não são conhecidas, usar uma relação de mistura óleo/combustível de **4% (1:25)**.

⚠ ATENÇÃO: NÃO UTILIZAR ÓLEO PARA VEÍCULOS AUTOMÓVEIS OU ÓLEO PARA MOTORES FORA DE BORDA a 2 TEMPOS.

⚠ ATENÇÃO: nunca utilizar um combustível com uma percentagem de álcool superior a 10%; são aceitáveis gasóleos com uma percentagem de álcool até 10% ou combustível E10.

⚠ CUIDADO:

- Adquirir apenas a quantidade de combustível necessário com base nos seus consumos; não adquirir mais do que será utilizado num ou dois meses;
- Conservar a gasolina num recipiente fechado hermeticamente, em local seco e fresco.

NOTA: o óleo para motores de dois tempos contém estabilizador para combustível e permanece fresco durante 30 dias. NAO misturar quantidades maiores do que as utilizáveis num período de 30 dias. Aconselha-se óleo para motores de 2 tempos contendo estabilizador para combustível (**Emak ADDITIX 2000 - cód. art. 001000972 - Fig. 17**).

REABASTECIMENTO (Fig.19)

Agitar o recipiente da mistura antes de proceder ao reabastecimento (Fig. 18).

Ελληνικά

ΕΚΚΙΝΗΣΗ**ΚΑΥΣΙΜΟ**

Το προϊόν αυτό διαθέτει δίχρονο κινητήρα και χρησιμοποιεί μείγμα βενζίνης και λαδιού για δίχρονους κινητήρες. Αναμειξτε αμόλυβδη βενζίνη και λάδι για δίχρονους κινητήρες σε ένα καθαρό δοχείο, κατάλληλο για χρήση με βενζίνη (εικ. 13).

ΣΥΝΙΣΤΩΜΕΝΟ ΚΑΥΣΙΜΟ: Ο ΚΙΝΗΤΗΡΑΣ ΑΥΤΟΣ ΕΧΕΙ ΠΙΣΤΟΠΟΙΗΘΕΙ ΓΙΑ ΛΕΙΤΟΥΡΓΙΑ ΜΕ ΑΜΟΛΥΒΔΗ ΒΕΝΖΙΝΗ ΑΥΤΟΚΙΝΗΤΩΝ 89 ΟΚΤΑΝΙΩΝ ((R + M) / 2) ΚΑΙ ΑΝΩ (εικ. 14).

Αναμειξτε το λάδι για δίχρονους κινητήρες με τη βενζίνη ακολουθώντας τις οδηγίες που αναγράφονται στη συσκευασία.

Συνιστάται η χρήση του λαδιού για δίχρονους κινητήρες Efcó **2% (1:50)**, που παρασκευάζεται αποκλειστικά για όλους τους δίχρονους αερόψυκτους κινητήρες Efcó.

Η σωστή αναλογία λαδιού/καυσίμου που αναφέρεται στον πίνακα (εικ. 15) αφορά τη χρήση λαδιού για κινητήρες Efcó **PROSINT 2** και **EUROSINT 2** (εικ. 16) ή λαδιού για κινητήρες αντίστοιχης υψηλής ποιότητας (**προδιαγραφές JASO FD ή ISO L-EGD**). Εάν οι προδιαγραφές του λαδιού **ΔΕΝ** είναι αντίστοιχες με τις συνιστώμενες ή εάν δεν είναι γνωστές, η αναλογία λαδιού/καυσίμου πρέπει να είναι **4% (1:25)**.

⚠ ΠΡΟΣΟΧΗ: ΜΗ ΧΡΗΣΙΜΟΠΟΙΕΙΤΕ ΛΑΔΙ ΓΙΑ ΟΧΗΜΑΤΑ Ή ΛΑΔΙ ΓΙΑ ΔΙΧΡΟΝΟΥΣ ΕΞΩΛΕΜΒΙΟΥΣ ΚΙΝΗΤΗΡΕΣ.

⚠ ΠΡΟΣΟΧΗ: Μη χρησιμοποιείτε ποτέ καύσιμο με ποσοστό αλκοόλης άνω του 10%. Μπορεί να χρησιμοποιηθεί βενζόλη με ποσοστό αλκοόλης έως 10% ή καύσιμο E10.

⚠ ΠΡΟΣΟΧΗ:

- Αγοράζετε μόνο τις ποσότητες καυσίμου που απαιτούνται ανάλογα με την κατανάλωση. Μην αγοράζετε μεγαλύτερες ποσότητες από εκείνες που θα χρησιμοποιήσετε σε ένα ή δύο μήνες.
- Αποθηκεύετε τη βενζίνη σε ερμητικά κλειστό δοχείο και σε στεγνό και δροσερό χώρο.

ΣΗΜΕΙΩΣΗ: Το λάδι για δίχρονους κινητήρες περιλαμβάνει σταθεροποιητή καυσίμου και παραμένει φρέσκο για 30 ημέρες. ΜΗΝ αναμειγνύετε μεγαλύτερες ποσότητες από εκείνες που μπορούν να χρησιμοποιηθούν σε διάστημα 30 ημερών. Συνιστάται η χρήση λαδιού για δίχρονους κινητήρες που περιέχει σταθεροποιητή καυσίμου (**Emak ADDITIX 2000 - κωδ. προϊόντος 001000972 - εικ. 17**).

ΑΝΕΦΟΔΙΑΣΜΟΣ (εικ. 19)

Ανακινήστε το δοχείο μείγματος πριν από τον ανεφοδιασμό (εικ. 18).

Türkçe

ÇALIŞTIRMAYA GEÇİŞ**YAKIT**

Bu ürün 2 devirli bir motor ile çalıştırılır ve 2 devirli motorlar için benzin ve yağ önkarışımı gerektirir. Benzin ve iki devirli motorlar için olan kurşunsuz yağı benzin için uygun olan temiz bir kapta karıştırınız (Şekil 13).

ÖNERİLEN YAKIT: BU MOTOR OTOMOBİLDE KULLANIM İÇİN 89 OKTANLIK ((R + M) / 2) YA DA YÜKSEK OKTAN NUMARALI KURŞUNSUZ BENZİN İLE ÇALIŞTIRILMAK İÇİN ONAYLIDIR (Şekil 14).

2 devirli motorlar için olan yağ ve benzini ambalajın üzerindeki talimatlara uygun şekilde karıştırınız.

Efcó havada soğutulan tüm 2 devirli motorlar için özel olarak formüle edilmiş olan **%2'lik (1:50)** Efcó yağını kullanmanızı önermekteyiz.

Tabloda verilen yağ/yakıt karışımının doğru oranları (Şekil 15) eğer Efcó **PROSINT 2** ve **EUROSINT 2** (Şekil 16) veya yüksek kaliteli eşdeğerde bir motor yağı (**JASO FD özellikleri veya ISO L-EGD**) kullanılıyor ise uygundur. Yağ özellikleri eşdeğer **DEĞİL** ise veya bilinmiyorsa, yağ/yakıt karışımı için **%4 (1:25)** oranını kullanınız.

⚠ UYARI: MOTORLU ARAÇLAR VEYA 2 DEVİRLİ TAKMA MOTORLAR İÇİN OLAN YAĞLARI KULLANMAYINIZ.

⚠ UYARI: Kesinlikle alkol yüzdesi %10 üzerinde olan bir yakıt kullanmayınız; Alkol yüzdesi %10'a kadar olan gasohol veya E10 yakıt kabul edilebilir.

⚠ UYARI:

- Tüketime bağlı olarak sadece gereken miktarda yakıt alınız; bir veya iki aylık bir dönemde kullanacaksanız gereğinden fazla almayınız;
- Benzini hava geçirmez şekilde kapatılmış bir kapta, serin ve kuru bir yerde muhafaza ediniz.

NOT: İki devirli motorlar için olan yağ yakıt stabilizatörü içerir ve 30 gün süreyle taze kalır. 30 günlük bir dönemde kullanılabilenden daha fazla miktarlarda KARIŞTIRMAYINIZ. Yakıt stabilizatörü içeren, 2 devirli motorlar için olan motor yağının kullanılması önerilmektedir (**Emak ADDITIX 2000 - ürün kodu 001000972 - Şekil 17**).

YAKIT DOLDURMA (Şekil 19)

Karışımı yakıt doldurmadan önce iyice karıştırınız (Şekil 18).

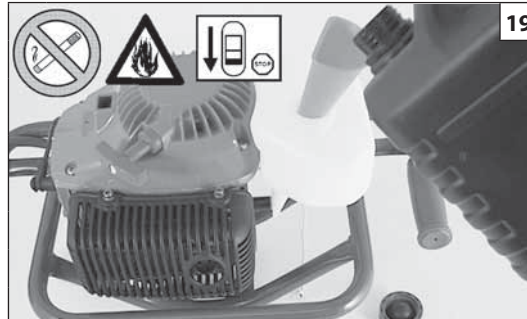

Česky	Русский	Polski
<p align="center">SPOUŠTĚNÍ</p>	<p align="center">ВКЛЮЧЕНИЕ</p>	<p align="center">URUCHAMIANIE</p>
<p>PALIVO Tento přístroj má pohon dvoutaktním motorem a vyžaduje tedy směs benzínu a oleje pro dvoutaktní motory. Směs bezolovnatého benzínu a oleje pro dvoutaktní motory si připravte předem v čisté nádobě schválené pro benzín (obr. 13).</p> <p>DOPORUČENÉ PALIVO: TENTO MOTOR JE SCHVÁLEN PRO ČINNOST S BEZOLOVNATÝM AUTOMOBILOVÝM BENZÍNEM S OKTANOVÝM ČÍSLEM 89 ([R + M] / 2) NEBO VYŠŠÍM (OBR. 14).</p> <p>Olej pro dvoutaktní motory smíchejte s benzínem podle pokynů na obalu.</p> <p>Doporučujeme používat olej pro dvoutaktní motory Efco v množství 2 % (1:50), který byl vyvinut speciálně pro dvoutaktní motory Efco chlazené vzduchem.</p> <p>Správný míchací poměr olej/palivo, uvedený v prospektu (obr. 15), je vhodný jak pro používání motorového oleje Efco PROSINT 2 a EUROSINT 2 (obr. 16), tak pro ekvivalentní motorové oleje vysoké jakosti (specifikace JASO FD nebo ISO L-EGD). Když specifikace oleje NEJSOU ekvivalentní nebo nejsou známe, použijte míchací poměr olej/palivo 4% (1:25).</p> <p>UPOZORNĚNÍ: NEPOUŽÍVEJTE OLEJ PRO AUTA ANI OLEJ PRO DVOUTAKTNÍ MOTORY PRO ČLUNY.</p> <p>UPOZORNĚNÍ: nikdy nepoužívejte paliva s procentem alkoholu vyšším než 10%; přípustné jsou gasoholy s procentem alkoholu do 10 % nebo palivo E10.</p> <p>UPOZORNĚNÍ:</p> <ul style="list-style-type: none"> - Kupujte pouze potřebné množství paliva podle vlastní spotřeby; nekupujte více, než se spotřebuje za jeden nebo dva měsíce; - Benzín uchovávejte v hermeticky uzavřené nádobě, na chladném a suchém místě. <p>POZNÁMKA: olej pro dvoutaktní motory obsahuje stabilizátor paliva a zůstává stabilní po dobu 30 dnů. NEPŘIPRAVUJTE více směsi benzínu, než se spotřebuje během 30 dnů. Doporučujeme olej pro dvoutaktní motory obsahující stabilizátor paliva (Emak ADDITIX 2000 - obj. č. 001000972 - obr. 17).</p> <p>DOLÉVÁNÍ PALIVA (obr. 19) Kanystrům se směsí před dolitím zatřepejte (obr. 18).</p>	<p>ТОПЛИВО Данная машина приводится в действие 2-тактным двигателем и подлежит заправке предварительно приготовленной бензино-масляной смесью для 2-тактных двигателей. Предварительно смешайте неэтилированный бензин с маслом для двухтактных двигателей в чистой емкости, пригодной для хранения бензина (Рис. 13).</p> <p>РЕКОМЕНДУЕМОЕ ТОПЛИВО: ДАННЫЙ ДВИГАТЕЛЬ СЕРТИФИЦИРОВАН ДЛЯ РАБОТЫ С НЕЭТИЛИРОВАННЫМ БЕНЗИНОМ ДЛЯ АВТОТРАНСПОРТНЫХ СРЕДСТВ С ОКТАНОВЫМ ЧИСЛОМ 89 ([R + M] / 2) ИЛИ БОЛЬШИМ (Рис.14).</p> <p>Смешивайте бензин с маслом для двухтактных двигателей в соответствии с указаниями, приведенными на таре.</p> <p>Мы рекомендуем использовать масло для 2-тактных двигателей Efco в концентрации 2% (1:50), специально разработанное для всех двухтактных двигателей с воздушным охлаждением Efco.</p> <p>Соотношения масла/бензина, приведенные в следующей таблице (Рис.15), являются верными при использовании масла Efco PROSINT 2 или EUROSINT 2 (Рис.16) или эквивалентного ему высококачественного масла (удовлетворяющего стандарту JASO FD или ISO L-EGD). Когда характеристики масла НЕ являются эквивалентными указанным или неизвестны, смешивайте масло/бензин в соотношении 4% (1:25).</p> <p>ВНИМАНИЕ! НЕ ИСПОЛЬЗУЙТЕ МАСЛО ДЛЯ АВТОМОБИЛЕЙ ИЛИ МАСЛО ДЛЯ ЗАБОРТНЫХ ДВУХТАКТНЫХ ДВИГАТЕЛЕЙ</p> <p>ВНИМАНИЕ! Никогда не используйте топливо, содержащее свыше 10% спирта; допускается использование газохолa с содержанием спирта до 10% или топлива E10.</p> <p>ВНИМАНИЕ!</p> <ul style="list-style-type: none"> - Приобретайте топливо исключительно в количествах, соответствующих вашему объему потребления; не приобретайте больше топлива, чем вы расходуете в течение одного-двух месяцев; - Храните бензин в герметичной емкости в сухом и прохладном месте. <p>Примечания: масло для двухтактных двигателей содержит стабилизатор топлива и остается свежим в течение 30 дней. Не готовьте смесь в количествах, превышающих объем, который может быть использован в течение 30 дней. Рекомендуется использовать масло для 2-тактных двигателей, содержащее стабилизатор топлива (Emak ADDITIX 2000 - код арт. 001000972 - Рис.17).</p> <p>ЗАПРАВКА ТОПЛИВНОЙ СМЕСЬЮ (Рис.19) Перед заправкой взболтайте канистру со смесью (Рис.18).</p>	<p>PALIWO Niniejsze urządzenie jest napędzane silnikiem dwusuwowym i wymaga wstępnego sporządzenia mieszanki benzyny z olejem do silników dwusuwowych. Zmieszać benzynę bezołowiową i olej do silników dwusuwowych w czystym pojemniku, odpowiednim do przechowywania benzyny (Rys. 13).</p> <p>ZALECANE PALIWO: TEN SILNIK JEST PRZYSTOSOWANY DO PRACY NA BENZYNIE BEZOŁOWIOWEJ, PRZEZNACZONEJ DO UŻYTKU W POJAZDACH SAMOCHODOWYCH, O LICZBIE OKTANOWEJ 89 ([R + M] / 2) LUB WYŻSZEJ (Rys. 14).</p> <p>Zmieszać olej do silników dwusuwowych z benzyną zgodnie z instrukcjami podanymi na opakowaniu.</p> <p>Zalecamy korzystanie z oleju do silników dwusuwowych Efco 2% (1:50) opracowanego specjalnie dla silników dwusuwowych chłodzonych powietrzem Efco.</p> <p>Prawidłowe proporcje oleju/benzyny podane w prospekcie (Rys. 15) są odpowiednie, jeśli korzysta się z oleju do silników Efco PROSINT 2 i EUROSINT 2 (Rys. 16) lub równorzędного oleju silnikowego wysokiej jakości (zgodnego z normą JASO FD lub ISO L-EGD). Jeżeli specyfikacja oleju NIE jest równorzędna lub jest nieznaną, należy zmieszać olej z benzyną w proporcji 4% (1:25).</p> <p>OSTROŻNIE: NIE KORZYSTAĆ Z OLEJU DO POJAZDÓW SAMOCHODOWYCH LUB OLEJÓW DO DWUSUWOWYCH SILNIKÓW ZABURTOWYCH.</p> <p>OSTROŻNIE: nie stosować nigdy benzyny zawierającej więcej niż 10% alkoholu; dozwolone jest stosowanie gazoholu o zawartości alkoholu nieprzekraczającej 10% lub paliwa E10.</p> <p>OSTROŻNIE:</p> <ul style="list-style-type: none"> - Dostawać ilość kupowanej benzyny do jej rzeczywistego zużycia; nie kupować więcej paliwa, niż jest się w stanie wykorzystać w ciągu jednego lub dwóch miesięcy; - Przechowywać benzynę w hermetycznie zamkniętym pojemniku w suchym i chłodnym miejscu. <p>UWAGA: olej do silników dwusuwowych zawiera stabilizator do paliwa; jego okres przechowywania wynosi 30 dni. NIE należy przygotowywać większej ilości mieszanki, niż można zużyć w ciągu 30 dni. Zaleca się stosowanie oleju do silników dwusuwowych zawierającego stabilizator do paliwa (Emak ADDITIX 2000 - kod art. 001000972 - Rys. 17).</p> <p>UZUPEŁNIANIE PALIWA (Rys. 19) Potrząsać zbiornikiem z mieszanką przed rozpoczęciem uzupełniania paliwa (Rys. 18).</p>

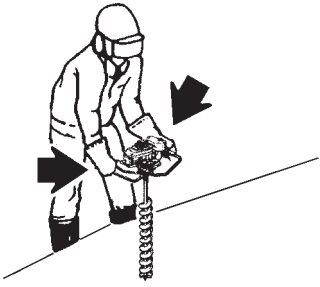

Português

PARA DAR PARTIDA

- ⚠ Antes de arrancar o motor, assegure-se que a broca não esteja em contato com corpos estranhos.
- ⚠ Controle que a broca não gire quando o motor estiver no mínimo. Caso contrário, contacte um Centro de Serviços Autorizado para realizar uma verificação e correção do problema.
- ⚠ Segure sempre firmemente o punho direito com a mão direita e o punho esquerdo com a mão esquerda (Fig. 21). Agarre firmemente o punho da brocadora com o polegar e os dedos. Certifique-se de que todas as partes do corpo estão afastadas da broca e da panela de escape.
- ⚠ A exposição às vibrações pode causar danos às pessoas que sofram de problemas de circulação sanguínea ou problemas nervosos. Contacte um médico se se verificarem sintomas físicos como entorpecimento, falta de sensibilidade, diminuição da força normal ou mudanças na cor da pele. Estes sintomas surgem habitualmente nos dedos, mãos ou pulsos.

Ελληνικά

ΕΚΚΙΝΗΣΗ

- ⚠ Πριν θέσετε σε κίνηση τον κινητήρα σιγουρευτείτε ότι η ακμή δεν είναι σε επαφή με ξένα αντικείμενα.
- ⚠ Σιγουρευτείτε ότι η ακμή δεν γυρίζει όταν ο κινητήρας είναι στο ρελαντί. Διαφορετικά, επικοινωνήστε με ένα Εξουσιοδοτημένο Κέντρο Εξυπηρέτησης να προβεί σε έλεγχο και να διορθώσει το πρόβλημα.
- ⚠ Κρατάτε πάντα σφιχτά τη δεξιά λαβή με το δεξί χέρι και την αριστερή λαβή με το αριστερό χέρι (εικ. 21). Κρατάτε τη λαβή του μηχανοκίνητου τρυπανιού σταθερά, ανάμεσα στον αντίχειρα και τα υπόλοιπα δάχτυλα του χεριού σας. Απομακρύνετε όλα τα μέρη του σώματος από τη μύτη και το σιγαστήρα της εξάτμισης.
- ⚠ Η έκθεση σε δονήσεις μπορεί να προκαλέσει τραυματισμούς σε άτομα που με προβλήματα στην κυκλοφορία του αίματος ή νευρολογικής φύσης. Απευθυνθείτε σε ένα γιατρό εάν εμφανιστούν σωματικά συμπτώματα, όπως λήθαργος, έλλειψη αίσθησης, αδυναμία ή μεταβολές στο χρώμα του δέρματος. Τα συμπτώματα αυτά παρουσιάζονται συνήθως στα δάκτυλα, στα χέρια ή στους καρπούς.

Türkçe

ÇALIŞTIRMAYA GEÇİŞ

- ⚠ Çalıştırmaya geçmeden önce, ucun serbestçe hareket edebildiğinden emin olun
- ⚠ Motor rölantide iken ucun dönmediğinden emin olunuz. Aksi takdirde bir kontrol yapmak ve sorunu çözmek bir yetkili Servis merkezine başvurun.
- ⚠ Daima sağ elinizle sağ kulpu ve sol elinizle de sol kulpu sıkıca kavrayınız (Şek. 21). Motorlu burgunun kulpunu, başparmağınızla ve diğer parmaklarınızla sıkıca kavrayınız. Tüm gövde aksamlarının uçtan ve susturucudan uzak olduğundan emin olunuz.
- ⚠ Titreşimlere maruz kalmak, kan dolaşımı problemleri veya sinirsel problemleri olan kişiler için zararlı olabilir. Halsizlik, his kaybı, normal güçte azalma veya cilt renginde değişiklik gibi fiziksel belirtilerin görülmesi halinde doktora danışınız. Bu belirtiler genellikle parmaklarda, ellerde veya bileklerde görülür.

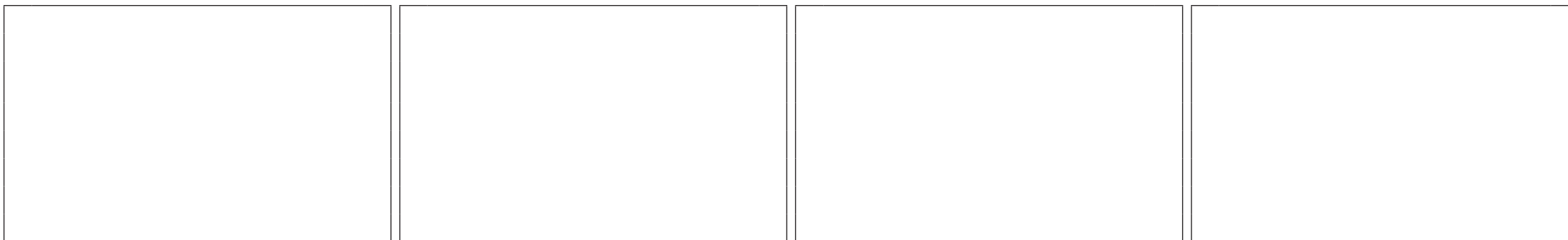

Česky	Русский	Polski
SPOUŠTĚNÍ	ВКЛЮЧЕНИЕ	URUCHAMIANIE
<p>⚠ Před nastartováním motoru se přesvědčte, že vrták není ničím blokován.</p> <p>⚠ Při volnoběžných otáčkách motoru se vrták nesmí otáčet. V opačném případě kontaktujte Autorizované servisní středisko, aby provedlo kontrolu a odstranění problému.</p> <p>⚠ Pravou rukojeť vždy pevně držte pravou rukou a levou rukojeť levou rukou (obr. 21). Držte motorový vrták pevným úchopem s palcem a prsty kolem rukojeti. Zkontrolujte, zda jsou všechny části vašeho těla dostatečně daleko od vrtáku a tlumiče výfuku.</p> <p>⚠ Vystavení vibracím může způsobit poškození zdraví osob, které trpí problémy oběhového systému nebo nervovými problémy. Pokud se projeví fyzické symptomy, jako znečitlivění, snížení citlivosti, snížení normální síly nebo změny zbarvení pokožky, obraťte se na lékaře. Tyto symptomy se obvykle projevují na prstech, rukou nebo zápěstí.</p>	<p>⚠ Перед запуском двигателя убедитесь в том, что бур не касается посторонних предметов.</p> <p>⚠ Удостоверьтесь в том, что бур не вращается, когда двигатель находится в режиме минимальных оборотов (холостого хода). В противном случае обратитесь в авторизованный сервисный центр, чтобы провести проверку и устранить проблему.</p> <p>⚠ Всегда прочно держите правую рукоятку правой рукой, а левую рукоятку - левой рукой (Рис. 21). Прочно обхватывайте рукоятку всеми пальцами руки. Убедитесь, что все части вашего тела находятся вдали от сверла и выхлопной трубы.</p> <p>⚠ Воздействие вибрации может вызвать проблемы со здоровьем у людей с нарушенным кровообращением или с заболеваниями нервной системы. Обратитесь за медицинской помощью, если у Вас возникли такие симптомы, как онемение, потеря чувствительности, упадок сил или изменение цвета кожи. Как правило, эти симптомы возникают в пальцах, руках или запястьях.</p>	<p>⚠ Przed uruchomieniem silnika, należy upewnić się, że wiertło nie jest blokowane przez inny przedmiot.</p> <p>⚠ Upewnić się, że wiertło się nie obraca podczas biegu jałowego silnika. W przeciwnym razie skontaktuj się z Autoryzowanym Centrum Serwisowym w celu przeprowadzenia kontroli i rozwiązania problemu.</p> <p>⚠ Należy zawsze mocno chwytać prawą rękojeść prawą ręką, a lewą rękojeść lewą ręką (Rys. 21). Mocno trzymać świder tak, aby kciuk i palce obejmowały jego rękojeść. Sprawdzić, czy wszystkie części ciała są oddalone od wiertła i tłumika.</p> <p>⚠ Wystawienie na działanie drgań może spowodować szkody zdrowotne u osób cierpiących na zaburzenia krążenia lub dolegliwości ze strony układu nerwowego. Zasięgnąć porady lekarskiej w przypadku wystąpienia objawów takich jak odrętwienie, utrata czucia, zmniejszenie normalnej siły czy zmiany kolorytu skóry. Te objawy z reguły występują w obrębie palców, dłoni lub nadgarstków.</p>

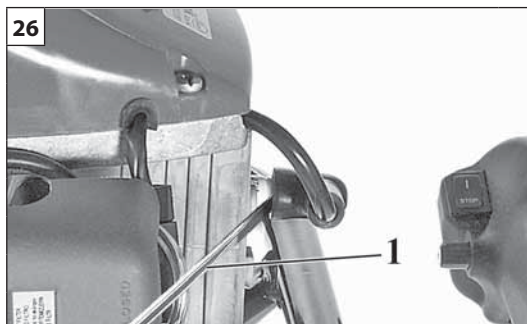
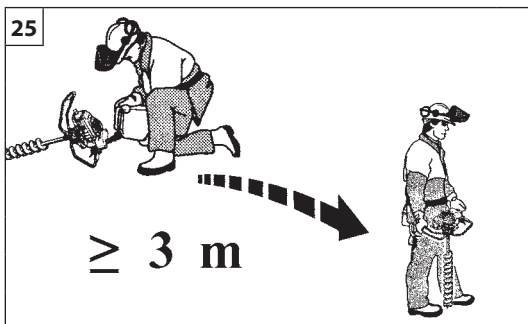

Português

PARA DAR PARTIDA

⚠ ATENÇÃO: observar as instruções de segurança para o manuseamento do combustível. Desligar sempre o motor antes de realizar o reabastecimento. Nunca adicionar combustível a uma máquina com o motor a funcionar ou quente. Afastar-se pelo menos 3 m da posição em que foi realizado o reabastecimento antes de ligar o motor (fig. 25). **NÃO FUMAR!**

1. Limpar a superfície em redor do bujão do combustível para evitar contaminações.
2. Desapertar lentamente o bujão do combustível.
3. Deitar a mistura do combustível no depósito com cuidado. Evitar derrames.
4. Antes de voltar a colocar o bujão do combustível, limpar e verificar a junta.
5. Volte a colocar imediatamente o bujão do combustível apertando-o manualmente. Remover eventuais derrames de combustível.

⚠ ATENÇÃO: verificar se existem perdas de combustível e, se existirem, eliminá-las antes da utilização. Se necessário, contactar o serviço de assistência do seu revendedor.

Motor encharcado

- Coloque o interruptor on/off na posição **STOP**.
- Engate uma ferramenta adequada na carcaça da vela de ignição (1, Fig. 26).
- Force a carcaça da vela de ignição para levantar.
- Desaperte e seque a vela de ignição.
- Abra completamente o acelerador.
- Puxe o cordão de arranque várias vezes para esvaziar a câmara de combustão.
- Volte a montar a vela de ignição e ligue a carcaça da vela de ignição, pressione **firmemente** para baixo – volte a montar as outras peças.
- Coloque o interruptor on/off na posição I, a posição de arranque.
- Coloque a alavanca de arranque na posição OPEN – mesmo com o motor frio.
- De seguida, ligue o motor.

Ελληνικά

ΕΚΚΙΝΗΣΗ

⚠ ΠΡΟΣΟΧΗ: Τηρείτε τις οδηγίες ασφαλείας για το χειρισμό του καυσίμου. Σβήνετε πάντα τον κινητήρα πριν από τον ανεφοδιασμό. Μην προσθέτετε ποτέ καύσιμο στο μηχάνημα όταν ο κινητήρας λειτουργεί ή είναι ζεστός. Πριν βάλετε μπροστά τον κινητήρα, απομακρυνθείτε τουλάχιστον 3 m από το σημείο όπου πραγματοποιήθηκε ο ανεφοδιασμός (εικ. 25). **ΜΗΝ ΚΑΠΝΙΖΕΤΕ!**

1. Καθαρίστε την επιφάνεια γύρω από την τάπα καυσίμου, για να αποφευχθεί τυχόν ρύπανση.
2. Χαλαρώστε αργά την τάπα καυσίμου.
3. Προσθέστε προσεκτικά το μείγμα καυσίμου στο ρεζερβουάρ. Μη χύνετε το καύσιμο.
4. Πριν τοποθετήσετε ξανά την τάπα καυσίμου, καθαρίστε και ελέγξτε το λάστιχο.
5. Τοποθετήστε αμέσως την τάπα καυσίμου σφίγγοντάς την με το χέρι. Καθαρίστε τυχόν καύσιμο που έχει χυθεί.

⚠ ΠΡΟΣΟΧΗ: Ελέγξτε εάν έχει χυθεί καύσιμο και καθαρίστε τυχόν διαρροές πριν από τη χρήση. Εάν απαιτείται, επικοινωνήστε με το τμήμα τεχνικής υποστήριξης του προμηθευτή σας.

Ο κινητήρας είναι μπουκωμένος.

- Θέστε το διακόπτη on/off στη θέση **STOP**.
- Χρησιμοποιήστε ένα κατάλληλο εργαλείο στην πίπα του μπουζι (1, Εικ. 26).
- Αφαιρέστε την πίπα του μπουζι.
- Ξεβιδώστε και στεγνώστε το μπουζι.
- Ανοίξτε τέρμα το γκάζι.
- Τραβήξτε το σκοινί εκκίνησης αρκετές φορές για να καθαρίσει ο θάλαμος καύσης.
- Επανατοποθετήστε το μπουζι και συνδέστε την πίπα, πιέστε τη κάτω **γερά** – επανασυναρμολογήστε τα άλλα εξαρτήματα.
- Θέστε το διακόπτη on/off στη θέση I, εκκίνησης.
- Θέστε το μοχλό τσοκ κινητήρα στην ΑΝΟΙΚΤΗ (OPEN) θέση – ακόμη και εάν ο κινητήρας είναι κρύος.
- Τώρα εκκινήστε τον κινητήρα.

Türkçe

ÇALIŞTIRMAYA GEÇİŞ

⚠ DİKKAT: yakıt karıştırma ile ilgili talimatlara uyunuz. Yakıt doldurmadan önce motoru daima kapatınız. Motoru çalışır veya sıcak haldeki arabaya asla yakıt koymayınız. Yakıt doldurma işleminden sonra motoru çalıştırmadan önce bulunduğunuz konumdan en az 3 m uzaklaşınız (şekil 25). **SİGARA İÇMEYİNİZ!**

1. Kirlenmesini önlemek için yakıt kapağının etrafını temizleyiniz.
2. Yakıt kapağını yavaşça gevşetiniz.
3. Yakıt karışımını dikkatli bir şekilde tanka doldurunuz. Etrafa dökülmesini önleyiniz.
4. Yakıt kapağını yerine yerleştirmeden önce, contayı temizleyiniz ve kontrol ediniz.
5. Yakıt kapağını derhal yerine yerleştirerek elinizle sıkılayınız. Dökülen yakıtı temizleyiniz.

⚠ DİKKAT: Yakıt kaçağı olup olmadığını kontrol ediniz, varsa kullanmadan önce temizleyiniz. Gerekliği takdirde, teknik servise veya satıcınıza danışınız.

Yakıt taşırmış motor

- On/off (açma/kapama) sivicini **STOP (DURDURMA)** durumuna getiriniz.
- Buji botuna uygun bir alet geçiriniz (1, Şekil 26).
- Buji botunu kaldırınız.
- Bujiyi açınız ve kurutunuz.
- Gazı tam açınız.
- Yanma odasını temizlemek için çalıştırma ipini bir kaç kez çekiniz.
- Bujiyi tekrar yerleştiriniz ve buji botunu **yavaşça** bastırarak takınız – diğer parçaları tekrar monte ediniz.
- On/off sivicini I, çalıştırma pozisyonuna getiriniz.
- Takoz kolunu OPEN pozisyonuna getiriniz – motor soğuk olsa bile.

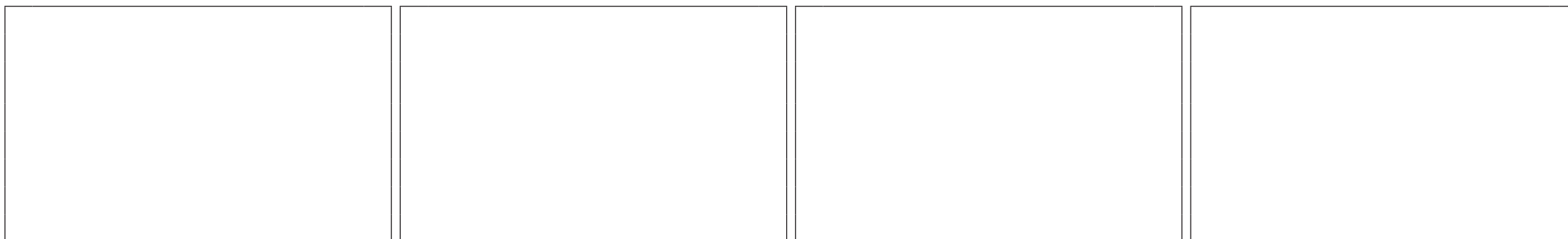

Česky	Русский	Polski
<p align="center">SPOUŠTĚNÍ</p>	<p align="center">ВКЛЮЧЕНИЕ</p>	<p align="center">URUCHAMIANIE</p>
<p>⚠ POZOR: dodržujte bezpečnostní předpisy pro manipulaci s palivem. Před dolitím benzínu vždy nejdříve vypněte motor. Nelijte nikdy palivo do stroje s motorem v činnosti nebo zahřátým motorem. Před nastartováním motoru odejděte alespoň 3 m od místa, kde se dolávalo palivo (obr. 25). NEKURŤE!</p> <ol style="list-style-type: none"> 1. Povrch kolem palivového víčka očistěte, aby nedošlo k znečištění. 2. Palivové víčko pomalu povolte. 3. Směs paliva opatrně nalijte do nádrže. Dejte pozor, abyste ji nerozlili. 4. Před vložením a zašroubováním víčka zkontrolujte a očistěte jeho těsnění. 5. Palivové víčko ihned vložte do nalévacího hrdla a dotáhněte rukou. Případné rozlité palivo odstraňte. <p>⚠ POZOR: zkontrolujte, jestli nedochází k úniku paliva, případné netěsnosti opravte před používáním stroje. Pokud je to nutné, spojte se servisním střediskem prodejce.</p> <p>Motor je zahlcený</p> <ul style="list-style-type: none"> - Nastavte vypínač Zap/Vyp na STOP. - Vsuňte vhodný nástroj pod koncovku zapalovací svíčky (1, obr. 26). - Pákou koncovku zapalovací svíčky odstraňte. - Vyšroubujte a vysušte zapalovací svíčku. - Zcela stiskněte páčku plynu. - Několikrát zatáhněte za lanko, aby se spalovací komora vyčistila. - Zapalovací svíčku vložte zpět a připojte koncovku zapalovací svíčky, pevně ji stlačte - znovu sestavte další díly. - Přesuňte vypínač Zap/Vyp do polohy I, startování. - Páčku sytiče nastavte do polohy OTEVŘENO (OPEN), i když je motor studený. - Nyní nastartujte motor. 	<p>⚠ ВНИМАНИЕ! При обращении с топливом соблюдайте установленные правила техники безопасности. Перед заправкой выключайте двигатель. Никогда не выполняйте заправку бака машины при еще горячем или работающем двигателе. Перед тем как запускать двигатель, отойдите не менее, чем на 3 м от места выполнения заправки (Рис.25). НЕ КУРИТЕ!</p> <ol style="list-style-type: none"> 1. Во избежание засорений прочистите поверхность вокруг заливочной горловины. 2. Медленно отвинтите крышку заливочной горловины. 3. Осторожно залейте в бак бензино-масляную смесь. Не допускайте проливания топлива. 4. Перед тем как устанавливать на место крышку заливочной горловины, прочистите прокладку и проверьте ее состояние. 5. Сразу же после заправки установите на место крышку заливочной горловины и закрутите ее вручную. В случае пролива топлива вытрите его. <p>⚠ ВНИМАНИЕ! Проверяйте, нет ли утечек топлива из машины, и в случае обнаружения таковых устраняйте их перед тем, как приступить к работе. При необходимости обращайтесь в авторизованный сервисный центр.</p> <p>Двигатель залит топливом</p> <ul style="list-style-type: none"> - Установите переключатель в положение СТОП (STOP). - Подденьте подходящий инструмент под колпак свечи зажигания (1, Рис. 26). - Снимите колпак свечи. - Отвинтите и снимите свечу зажигания. - Широко откройте дроссельную заслонку. - Несколько раз дерните за шнур стартера, чтобы очистить камеру сгорания. - Установите на место свечу зажигания, установите колпак и сильно нажмите на него – затем установите на место остальные детали. - Установите выключатель в I - положение пуска. - Установите рычаг воздушной заслонки в положение "Открыто" (OPEN), даже если двигатель еще не прогрет. - Теперь запустите двигатель. 	<p>⚠ UWAGA: przestrzegać instrukcji bezpieczeństwa dotyczących obchodzenia się z paliwem. Wyłączyć silnik przed rozpoczęciem uzupełniania paliwa. Nigdy nie dolewać paliwa do urządzenia z uruchomionym bądź gorącym silnikiem. Odsunąć się na odległość przynajmniej 3 m od miejsca, w którym przeprowadzono uzupełnianie paliwa przed uruchomieniem silnika (rys. 25). NIE PALIĆ TYTONIU!</p> <ol style="list-style-type: none"> 1. Wyczyścić powierzchnię dookoła korka wlewu paliwa, aby uniknąć przedostawania się zanieczyszczeń. 2. Powoli odkręcić korek wlewu paliwa. 3. Ostrożnie wlać mieszanekę paliwa do zbiornika. Unikać rozlewania paliwa. 4. Przed ponownym założeniem korka wlewu paliwa, wyczyścić i sprawdzić stan uszczelki. 5. Natychmiast ponownie założyć korek wlewu paliwa, dokręcając go ręcznie. Usunąć ewentualne rozlane paliwo. <p>⚠ UWAGA: upewnić się, że nie ma wycieków paliwa, a jeśli do nich doszło, usunąć je przed rozpoczęciem użytkowania. Jeśli pojawi się taka potrzeba, należy skontaktować się z lokalnym dystrybutorem urządzeń.</p> <p>Silnik jest zalany</p> <ul style="list-style-type: none"> - Ustawić przełącznik wł./wył w pozycji ZATRZYMANIA (STOP). - Zaczepić odpowiednie narzędzie o fajkę świecy zapłonowej (1, rys. 26). - Podważyć i wyjąć fajkę ze świecy zapłonową. - Odkręcić i osuszyć świecę zapłonową. - Szeroko otworzyć przepustnicę. - Kilka razy pociągnąć linkę rozrusznika w celu opróżnienia komory spalania. - Ponownie zamocować świecę zapłonową i podłączyć fajkę, naciskając ją mocno w dół. Zamontować pozostałe elementy. - Ustawić przełącznik wł./wył. w pozycji uruchamiania. - Ustawić dźwignię ssania w pozycji OTWARCIA (OPEN) — nawet jeśli silnik jest zimny. - Uruchomić silnik.

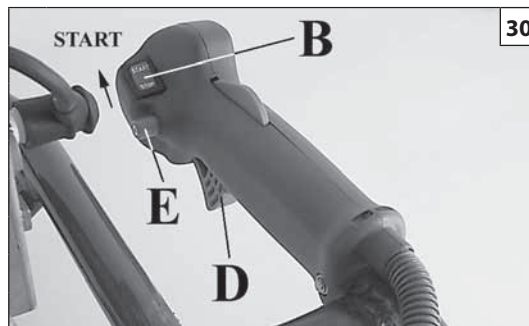
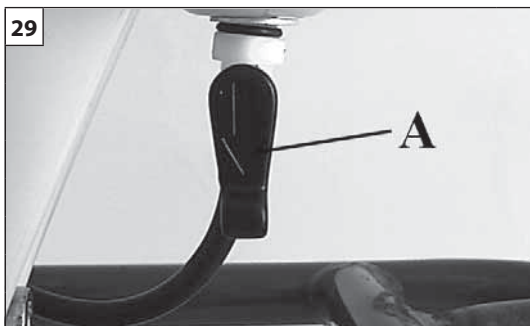

Português	Ελληνικά	Türkçe
<p align="center">PARA DAR PARTIDA</p>	<p align="center">ΕΚΚΙΝΗΣΗ</p>	<p align="center">ÇALIŞTIRMAYA GEÇİŞ</p>
<p>ARRANQUE DO MOTOR Abra a torneira do tanque (A, Fig. 29). Leve o interruptor (B, Fig. 30) na posição de "I". Puxe a alavanca do acelerador (D) e bloqueie-a em semi-aceleração apertando o botão (E); solte a alavanca (D). Leve a alavanca do starter (F, Fig. 31) na posição "CLOSE". Carregue o carburador apertando o bulbo (C, Fig. 32). Segure com firmeza a empunhadura do lado do acelerador, apoie o berço ao corpo e puxe a corda de arranque até encontrar resistência (Fig. 33). Puxe com força por algumas vezes e nos primeiros estalos do motor, retorne a alavanca do starter (F, Fig. 31) na posição original "OPEN". Repita a manobra de arranque até que o motor não arranque. Com o motor ligado, aperte o acelerador (D, Fig. 30) para desbloqueá-lo da posição de semi-aceleração e leve o motor ao mínimo.</p> <p>⚠ ATENÇÃO! - Quando o motor já estiver quente, não use o start para o arranque (F, Fig. 31). Com o motor ao mínimo a broca não deve girar.</p> <p>⚠ ATENÇÃO! - Em caso de bloqueio da broca pare imediatamente o motor.</p> <p>AMACIAMENTO DO MOTOR O motor debita a sua potência máxima após 5÷8 horas de trabalho. Durante o período de amaciamento não deixe o motor em marcha lenta no regime máximo de rotações para não sobrecarregá-lo.</p> <p>⚠ ATENÇÃO! - Durante o período de amaciamento não varie a carburação para tentar aumentar a potência pois tal danifica o motor.</p> <p>NOTA: é normal que um motor novo emita fumaça durante e depois da primeira utilização.</p>	<p>ΕΚΚΙΝΗΣΗ ΚΙΝΗΤΗΡΑ Ανοίξτε το ρουμπινέτο του ρεζερβουάρ (A, Εικ. 29). Γυρίστε το διακόπτη (B, Εικ. 30) στη θέση "I". Τραβήξτε το μοχλό γκαζιού (D) και μπλοκάρτέ τον στην ημειπιτάχυνση πατώντας το κουμπί (E). Αφήστε το μοχλό (D). Γυρίστε το μοχλό starter (F, Εικ. 31) στη θέση "CLOSE". Γεμίστε το καρμπυρατέρ πιέζοντας τη φούσκα (C, Εικ. 32). Κρατήστε γερά τη λαβή του γκαζιού, ακουμπήστε τον εντατήρα στο σώμα και τραβήξτε το σχοινί εκκίνησης μέχρι να συναντήσετε αντίσταση (Εικ. 33). Τραβήξτε δυνατά μερικές φορές και στα πρώτα σημάδια ανάφλεξης του κινητήρα γυρίστε το μοχλό starter (F, Εικ. 31) στην αρχική θέση "OPEN". Επαναλάβετε τη διαδικασία εκκίνησης μέχρις ότου ο κινητήρας πάρει εμπρός. Με τον κινητήρα αναμμένο, πατήστε το γκάζι (D, Εικ. 30) για να το ξεμπλοκάρετε από τη θέση της ημειπιτάχυνσης και βάλτε τον κινητήρα στο ρελαντί.</p> <p>⚠ ΠΡΟΣΟΧΗ! Όταν ο κινητήρας είναι ήδη ζεστό μη χρησιμοποιείτε το τσοκ για την εκκίνηση (F, Εικ. 31). Με τον κινητήρα στο ρελαντί η ακμή δε θα πρέπει να γυρνάει.</p> <p>⚠ ΠΡΟΣΟΧΗ! - Σε περίπτωση μπλοκαρίσματος της ακμής σταματήστε αμέσως τον κινητήρα.</p> <p>ΡΟΝΤΑΡΙΣΜΑ ΚΙΝΗΤΗΡΑ Ο κινητήρας φτάνει στη μέγιστη απόδοση μετά από 5-8 ώρες λειτουργίας. Κατά τη διάρκεια του χρόνου αυτού μην αφήνετε τον κινητήρα να λειτουργεί χωρίς φορτίο με το μέγιστο αριθμό στροφών για να αποφύγετε υπερβολικές καταπονήσεις.</p> <p>⚠ ΠΡΟΣΟΧΗ! - Κατά τη διάρκεια του ρονταρίσματος μην αλλάζετε τη ρύθμιση του καρμπυρατέρ για να αυξήσετε την ισχύ. Μπορεί να προκληθούν βλάβες στον κινητήρα.</p> <p>ΣΗΜΕΙΩΣΗ: Είναι φυσιολογικό ένας καινούριος κινητήρας να εκπέμπει καπνό κατά τη διάρκεια, καθώς και μετά την πρώτη χρήση.</p>	<p>MOTORUN ÇALIŞTIRILMASI Yakıt tankı tapasını açınız (A, Şekil 29). Akım düğmesini (B, Şekil 30), «I» konumuna getiriniz. Gaz kolunu (D) çekin ve butona (E) basarak yarım gaz veriniz, daha sonra kolu (D) bırakınız. Başlatma kolunu (F, Şekil 31) «CLOSE» konumuna getiriniz. Primer küreye basarak yakıtı yükleyiniz/pompalayınız (C, Şekil 32). Kelebek aksam tarafındaki kulpu kavrayınız, koruyucu çubuğu vücudunuza doğru yatırınız ve bir direnç gösterinceye kadar çalıştırma ipini çekiniz (Şekil 33). Daha sonra bir kaç kez kuvvetle çekiniz, motor harekete geçmeye başladığında çalıştırma kolunu (F, Şekil 31) asil konuma olan «OPEN» pozisyonuna getiriniz. Motor çalışana kadar tekrarlayınız. Motor çalışınca, gaz tetiğine (D, Şekil 30) basarak yarım gazdan kurtarın ve rölantiye getiriniz.</p> <p>⚠ DİKKAT! - Motor sıcakken makineyi çalıştırmak için, çalıştırma kolunu/ipini kullanmayınız (F, Şekil 31). Motor rölantideyken uç dönmemelidir.</p> <p>⚠ DİKKAT! - Eğer uç sıkışırsa, motoru derhal durdurunuz.</p> <p>MOTOR RODAJI Motor, 5÷8 saatlik çalışmadan sonra maksimum gücüne erişir. Bu rodaj periyodu süresince, aşırı yıpranmayı önlemek amacıyla motoru rölantide yani boşta iken maksimum hızda çalıştırmayınız.</p> <p>⚠ DİKKAT! - Bu rodaj periyodu süresince, öngörülen güç artışını elde etmek için yakıt tipini değiştirmeyin; motor hasar görebilir.</p> <p>NOT: yeni bir motorun ilk kullanımında veya sonrasında duman çıkarması normaldir.</p>

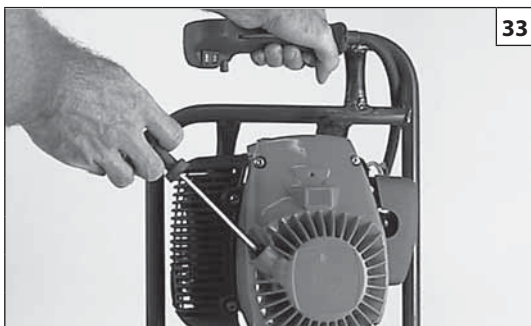

33

Česky

Русский

Polski

SPOUŠTĚNÍ

ВКЛЮЧЕНИЕ

URUCHAMIANIE

SPUŠTĚNÍ MOTORU

Otevřete kohoutek palivové nádrže (A, obr. 29). Vypínač zapalování (B, obr. 30) dejte do polohy "I". Zatáhněte za páčku plynu (D) a zablokujte ji v poloze polovičního plynu stisknutím tlačítka (E) a páčku plynu (D) uvolněte. Páčku startéru (F, obr. 31) dejte do polohy "CLOSE" (ZAVŘENO). Stisknutím kloboučku pumpičky (C, obr. 32) nasajte palivo do karburátoru. Pevně uchopte rukojeť na straně plynové páčky, opřete trubku rukojeti o tělo a zatáhněte za šňůru startéru, dokud neucítíte odpor (obr. 33).

Potom několikrát prudce zatáhněte, až do nastartování motoru; pak uveďte páčku startéru (F, obr. 31) do původní polohy "OPEN" (OTEVŘENO).

Pak pokračujte ve startování, dokud motor nenaskočí.

Jakmile motor naskočí, stiskněte plynovou páčku (D, obr. 30), abyste ji uvolnili z polohy polovičního plynu a motor běžel na volnoběh.

⚠ UPOZORNĚNÍ! - Je-li motor již teplý, startér ke spuštění nepoužívejte (F, obr. 31). Pokud motor běží na volnoběh, vrták se nesmí otáčet.

⚠ UPOZORNĚNÍ! - V případě zablokování vrtáku okamžitě zastavte motor.

ZÁBĚH MOTORU

Motor dosáhne svého maximálního výkonu po 5-8 hodinách práce.

V době záběhu nenechávejte motor běžet ve volnoběhu na maximální počet otáček, aby se příliš nezatěžoval.

⚠ UPOZORNĚNÍ! - V době záběhu neměňte karburaci s cílem zvýšit výkon; motor by se mohl poškodit.

POZNÁMKA: je normální, když nový motor během a po prvním používání kouří.

ЗАПУСК ДВИГАТЕЛЯ

Откройте кран топливного бака (A, Рис. 29). Установите выключатель (B, Рис. 30) в положение «I». Потяните за рычаг акселератора (D), и зафиксируйте его в положение "полугаз", нажав кнопку (E); отпустите рычаг (D). Установите рычаг стартера (F, Рис.31) в положение «CLOSE». Заполните карбюратор, нажимая на кнопку (C, Рис. 32). Прочно держа ручку со стороны акселератора, прижмите раму к телу и потяните за пусковой шнур, пока не почувствуете сопротивления (Рис. 33).

Сильно дерните за него несколько раз, и при первых рывках двигателя верните рычаг стартера (F, Рис. 31) в первоначальное положение «OPEN».

Повторяйте эту операцию до тех пор, пока двигатель не запустится.

При включенном двигателе нажмите на рычаг акселератора (D, Рис.30), чтобы вывести его из положения "полугаз" и установить двигатель в режим минимальных оборотов (холостого хода).

⚠ ВНИМАНИЕ! - Не используйте стартер (F, Рис. 31) для запуска уже прогретого двигателя. При работе двигателя на холостом ходу (минимальных оборотах) сверло не должно вращаться.

⚠ ВНИМАНИЕ! - В случае заклинивания бора немедленно заглушите двигатель.

ОБКАТКА ДВИГАТЕЛЯ

Двигатель достигает своей максимальной мощности после 5-8 часов работы.

Во время этого периода обкатки не используйте двигатель вхолостую на максимальном числе оборотов, чтобы не подвергать его чрезмерным нагрузкам.

⚠ ВНИМАНИЕ! - Во время обкатки не изменяйте режим карбюрации для достижения большей мощности; это может привести к повреждению двигателя.

ПРИМЕЧАНИЕ: испускание дыма новым двигателем при его первом использовании и после него является нормальным явлением.

URUCHOMIENIE SILNIKA

Otwórzyc zawór zbiornika (A, Rys. 29). Ustawić wyłącznik (B, Rys. 30) w pozycji «I». Pociągnąć dźwignię gazu (D), i zablokować ją w pozycji półgazu naciskając przycisk (E), zwolnić dźwignię (D). Ustawić dźwignię ssania (F, Rys. 31) w pozycji «CLOSE». Gaźnik napełnić paliwem naciskając pompkę rozruchową (C, Rys. 32). Trzymać mocno uchwyt od strony gazu, oprzeć drążek o ciało i pociągnąć uchwyt linki rozrusznika aż do oporu (Rys. 33).

Pociągnąć energicznie kilka razy i gdy silnik zostanie uruchomiony, przestawić dźwignię ssania (F, Rys. 31) w pozycję wyjściową «OPEN».

Powtórzyć czynność dopóki silnik nie zostanie uruchomiony.

Po uruchomieniu silnika nacisnąć dźwignię gazu (D, Rys. 30), aby odblokować ją z pozycji półgazu i pozostawić przez kulka sekund na biegu jałowym w celu rozgrzania

⚠ UWAGA! - Jeśli silnik jest już gorący, nie używać ssania do rozruchu (F, Rys. 31). Podczas pracy silnika na biegu jałowym wiertło nie powinno się obracać.

⚠ UWAGA! - W przypadku zablokowania wiertła natychmiast zatrzymać silnik.

DOCIERANIE SILNIKA

Silnik osiąga swoją maksymalną moc po 5÷8 godzinach pracy.

Podczas okresu docierania silnika, nie wolno operować silnikiem na maksymalnych obrotach bez przerwy, tak aby uniknąć nadmiernych obciążeń.

⚠ UWAGA! - Podczas docierania, nie wolno zmieniać paliwa, aby osiągnąć lepsze wyniki pracy, ponieważ można uszkodzić silnik.

UWAGA: jest zjawiskiem normalnym, że nowy silnik wytwarza dym podczas i po pierwszym użyciu.

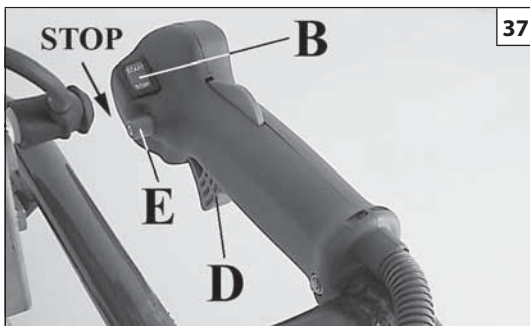

37

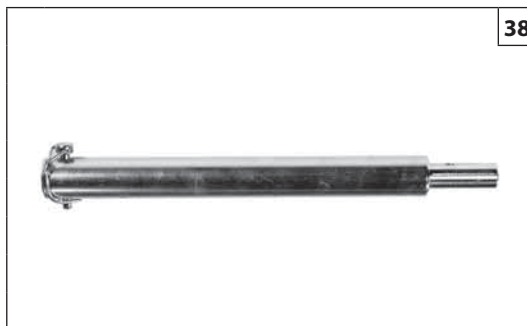

38

Português	Ελληνικά	Türkçe
<p align="center">PARAGEM DO MOTOR</p>	<p align="center">ΣΤΑΜΑΤΗΜΑ ΤΟΥ ΜΟΤΕΡ</p>	<p align="center">MOTORUN DURDURULMASI</p>
<p>PARAGEM DO MOTOR Leve a alavanca do acelerador ao mínimo (D, Fig. 37) e espere alguns segundos para permitir o arrefecimento do motor. Desligue o motor, retornando o interruptor de massa (B) na posição de "STOP".</p> <p>⚠ ATENÇÃO - A broca continua a rodar durante alguns segundos mesmo depois de se soltar a alavanca do acelerador.</p>	<p>ΣΤΑΜΑΤΗΜΑ ΤΟΥ ΜΟΤΕΡ Φέρτε το λεβιέ γκαζιού στο ρελαντί (D, Εικ. 37) και περιμένετε ορισμένα δευτερόλεπτα για να επιτραπεί η ψύξη της μηχανής. Σβήστε τον κινητήρα γυρίζοντας το διακόπτη (B) στη θέση "STOP".</p> <p>⚠ ΠΡΟΣΟΧΗ - Η μύτη συνεχίζει να περιστρέφεται για μερικά δευτερόλεπτα, ακόμη και όταν αφήσετε το μοχλό γκαζιού.</p>	<p>MOTORUN DURDURULMASI Gaz kolunu rölantiye (D, Şekil 37) getirmek suretiyle motorun soğuması için birkaç saniye boyunca bekleyiniz. Açma-kapama düğmesini (B) «STOP» konumuna getirerek motoru söndürünüz.</p> <p>⚠ DİKKAT - Uç, hız kolu serbest bırakıldıktan sonra da birkaç saniyelikğine dönmeye devam eder.</p>
<p align="center">UTILIZAÇÃO</p>	<p align="center">ΧΡΗΣΗ</p>	<p align="center">KULLANIM</p>
<p>Técnicas de trabalho</p> <p>⚠ ATENÇÃO – Antes de utilizar a máquina, certifique-se de que a alavanca do acelerador volta à posição de mínimo. Verifique ainda o estado de desgaste da broca e se ela está devidamente montada. Não use a brocadora com brocas danificadas, excessivamente gastas ou incorrectamente montadas.</p> <p>⚠ ATENÇÃO – Se a broca ficar presa no furo, solte a alavanca do acelerador e desligue imediatamente a máquina colocando o interruptor de massa (B, Fig. 37) na posição STOP.</p> <p>⚠ ATENÇÃO – Para reduzir o risco de lesões pessoais, nunca toque na broca ou no mandril com a mão ou qualquer outra parte do corpo.</p> <p>⚠ ATENÇÃO – Para evitar que o operador faça esforços excessivos ou incorra em situações de perigo, extraia a brocadora do furo na vertical de forma a que a broca saia direita.</p> <p>Trabalho com extensão (acessório especial, Fig. 38) Não monte a extensão enquanto todo o comprimento da broca estiver dentro do furo.</p>	<p>Μέθοδοι εργασίας</p> <p>⚠ ΠΡΟΣΟΧΗ - Πριν από τη χρήση του μηχανήματος, βεβαιωθείτε ότι ο μοχλός γκαζιού επιστρέφει στη θέση ρελαντί, ελέγξτε την κατάσταση φθοράς της μύτης και τη σωστή τοποθέτησή της. Μη χρησιμοποιείτε το τρυπάνι εάν η μύτη έχει υποστεί ζημιά, εάν έχει φθαρεί υπερβολικά ή εάν δεν έχει τοποθετηθεί σωστά.</p> <p>⚠ ΠΡΟΣΟΧΗ - Εάν η μύτη σφηνωθεί στην οπή, αφήστε το μοχλό γκαζιού και σβήστε αμέσως το μηχάνημα μετακινώντας το διακόπτη λειτουργίας (B, εικ. 37) στη θέση STOP (Διακοπή).</p> <p>⚠ ΠΡΟΣΟΧΗ - Για να μειωθεί ο κίνδυνος τραυματισμού, μην αγγίζετε ποτέ τη μύτη ή τον άξονα με τα χέρια ή με οποιοδήποτε άλλο μέρος του σώματος.</p> <p>⚠ ΠΡΟΣΟΧΗ - Για να αποφευχθούν οι επικίνδυνες καταστάσεις και η υπερβολική καταπόνηση για το χειριστή, το μηχανοκίνητο τρυπάνι πρέπει να αφαιρείται από την οπή κατακόρυφα, με τη μύτη σε ευθεία κατεύθυνση.</p> <p>Εργασία με προέκταση (ειδικό βοηθητικό εξάρτημα, εικ. 38) Τοποθετήστε την προέκταση μόνο όταν ολόκληρο το μήκος της μύτης βρίσκεται μέσα στην οπή.</p>	<p>Çalışma Teknikleri</p> <p>⚠ DİKKAT – Makineyi kullanmaya başlamadan önce, hız kolunun rölanti konumuna dönmüş olduğunu, ucun aşınma durumunu ve ucun düzgün takılmış olduğunu kontrol ediniz. Uçlarının hasarlı, aşırı şekilde aşınmış veya düzgün takılmamış olması halinde motorlu burguyu kullanmayınız.</p> <p>⚠ DİKKAT – Ucun deliğe takılması halinde, hız kolunu serbest bırakınız ve açma-kapama düğmesini (B, Şek. 37) STOP konumuna getirmek suretiyle makineyi derhal kapatınız.</p> <p>⚠ DİKKAT – Yaralanma riskini azaltmak için, asla elinizle veya vücudunuzun diğer kısımlarıyla uca veya mile dokunmayınız.</p> <p>⚠ DİKKAT – Operatörün aşırı güç uygulamasını veya tehlikeli durumlara düşmesini önlemek için, motorlu burguyu delikten dikey şekilde çekerek ucunun dik şekilde çıkmasını sağlayınız.</p> <p>Eklenti ile çalışma (özel aksesuar, Şek. 38) Uç deliğe tamamen girinceye kadar eklentiği takmayınız.</p>

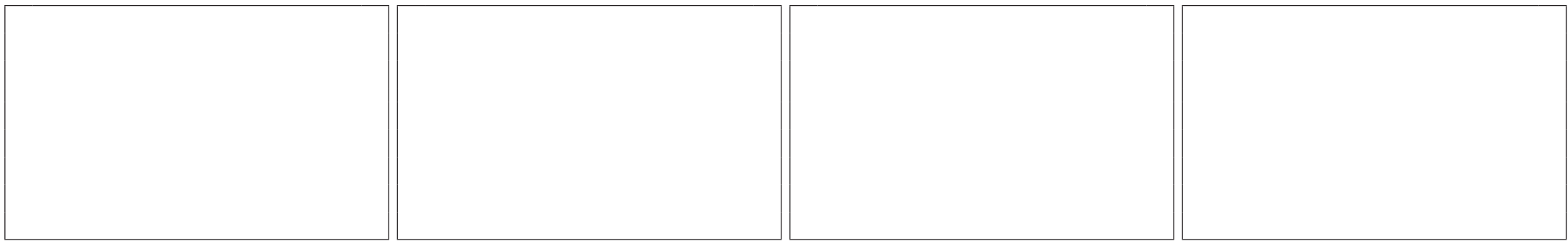

Česky	Русский	Polski
<p align="center">ZASTAVENÍ MOTORU</p>	<p align="center">ОСТАНОВКА ДВИГАТЕЛЯ</p>	<p align="center">ZATRZYMANIE SILNIKA</p>
<p>ZASTAVENÍ MOTORU Páčku plynu uveďte do polohy volnoběhu (D, obr. 37) a počkejte několik vteřin, až se motor ochladí. Vypněte motor uvedením spínače zapalování (B) do polohy «STOP».</p> <p>⚠ POZOR - Vrták pokračuje v otáčení ještě několik sekund po uvolnění páčky plynu.</p>	<p>ОСТАНОВКА ДВИГАТЕЛЯ Установите рычаг акселератора в положение режима минимальных оборотов (холостого хода) (D, Рис. 37) и подождите несколько секунд, чтобы дать двигателю остыть. Выключите двигатель, переведя заземляющий выключатель (B) в положение «STOP».</p> <p>⚠ ВНИМАНИЕ! Сверло продолжает вращаться еще несколько секунд после отпускания рычага акселератора.</p>	<p>ZATRZYMANIE SILNIKA Ustawić dźwignię gazu w pozycji minimalnej (D, Rys. 37) i odczekać kilka sekund, aby silnik się schłodził. Wyłączyć silnik, ustawiając wyłącznik zapłonu (B) w pozycji «STOP».</p> <p>⚠ UWAGA - Wiertło obraca się jeszcze przez kilka sekund po zwolnieniu dźwigni gazu.</p>
<p align="center">POUŽITÍ</p>	<p align="center">ПРАВИЛА ПОЛЬЗОВАНИЯ</p>	<p align="center">UŻYTKOWANIE</p>
<p>Technika práce</p> <p>⚠ POZOR - Před používáním stroje zkontrolujte, zda se páčka plynu vrátí do polohy volnoběžných otáček, stav opotřebení vrtáku a správné nasazení vrtáku. Motorový vrták nepoužívejte s poškozenými, nadměrně opotřebenými nebo nesprávně nasazenými vrtacími nástroji.</p> <p>⚠ POZOR - Pokud zůstane vrták zaseknutý v otvoru, uvolníte páčku plynu a ihned vypněte stroj přeprnutím spínače zapalování (B, obr. 37) do polohy STOP.</p> <p>⚠ POZOR - Pro snížení nebezpečí zranění osob se nikdy nedotýkejte vrtáku nebo vrtací hlavy rukama či jakoukoli částí svého těla.</p> <p>⚠ POZOR - Abyste se vyhnuli nutnosti vyvíjet nadměrnou sílu a vyloučili vystavování nebezpečným situacím, vytahujte motorový vrták z díry svíse tak, aby vrtací nástroj vystupoval rovně.</p> <p>Práce s prodlužovacím nástavcem (speciální příslušenství, obr. 38) Prodlužovací nástavec nenasazujte, dokud celý vrtací nástroj není zasunut v otvoru.</p>	<p>Правила работы</p> <p>⚠ ВНИМАНИЕ! Перед тем как приступить к эксплуатации машины, убедитесь, что рычаг акселератора находится в положении холостого хода, а также проверьте износ сверла и правильность его установки. Не используйте мотобур с поврежденным, чрезмерно изношенным или неверно установленным сверлом.</p> <p>⚠ ВНИМАНИЕ! Если сверло застряло в земле, отпустите рычаг акселератора и немедленно выключите машину, установив выключатель массы (B, Рис. 37) в положение STOP.</p> <p>⚠ ВНИМАНИЕ! Во избежание травм ни в коем случае не касайтесь сверла или зажимного патрона рукой или другими частями тела.</p> <p>⚠ ВНИМАНИЕ! Во избежание приложения оператором чрезмерных усилий или создания опасных ситуаций для него извлекайте мотобур из пробуренной ямы в вертикальном положении, так чтобы сверло выходило из земли прямо, а не под наклоном.</p> <p>Работа с удлинителем (специальная принадлежность, Рис. 38) Не устанавливайте удлинитель до тех пор, пока сверло не войдет в землю на всю свою длину.</p>	<p>Techniki pracy</p> <p>⚠ UWAGA - Przed użyciem maszyny sprawdzić, czy dźwignia gazu powraca do pozycji biegu jałowego, jak również skontrolować stopień zużycia wiertła i jego prawidłowe zamontowanie. Nie używać świda z uszkodzonymi, nadmiernie zużytymi lub nieprawidłowo zamontowanymi wiertłami.</p> <p>⚠ UWAGA - Jeżeli wiertło zostanie zablokowane w otworze, należy zwolnić dźwignię gazu i natychmiast wyłączyć maszynę, przesuując przełącznik masy (B, rys. 37) w położenie STOP.</p> <p>⚠ UWAGA - Aby zmniejszyć ryzyko obrażeń, nie należy nigdy dotykać wiertła lub wrzeczona dłonią ani żadną inną częścią ciała.</p> <p>⚠ UWAGA - Aby nie dopuścić do nadmiernego wysiłku operatora lub do niebezpiecznych sytuacji, należy wyjmować świder z otworu w kierunku pionowym tak, aby wiertło wychodziło z niego proste.</p> <p>Praca z przedłużaczem (osprzęt specjalny, Rys. 38) Nie montować przedłużacza, dopóki cała długość wiertła nie znajdzie się w otworze.</p>

Português	Ελληνικά	Türkçe
UTILIZAÇÃO	ΧΡΗΣΗ	KULLANIM
<p>⚠ ATENÇÃO – Começar a perfurar com a extensão já montada aumenta o risco de lesões pessoais, dado que a máquina está mais alta e não pode ser mantida sob controlo. Por este motivo, o eixo deve ser removido antes de se extrair a broca do furo.</p> <p>⚠ O contacto da brocadora em rotação com objectos estranhos presentes no terreno e o conseqüente abrandamento ou paragem da brocadora podem gerar forças reactivas de rotação. A transferência dessas forças pode provocar a rotação súbita do motor e dos punhos no sentido contrário ao dos ponteiros do relógio e determinar a perda de controlo ou fazer com que o punho embata violentamente contra o operador e o derrube, com o risco de lesões graves.</p> <p>⚠ ATENÇÃO! – Durante o trabalho, agarre firmemente as pegas, com as duas mãos, para conseguir opor uma boa resistência caso a ponta do perfurador encontre um obstáculo no terreno (pedras, raízes, etc.).</p> <p>⚠ ATENÇÃO! - Respeite sempre as normas de segurança. A motoperfuradora deve ser utilizada apenas para efectuar perfurações de terreno. Não perfure asfalto, cimento ou outros materiais passíveis de serem lapidados. É proibido aplicar na tomada de força da motoperfuradora utensílios ou aplicações que não sejam os indicados pelo construtor. Não utilize a máquina como alavanca para levantar, deslocar ou partir objectos, nem a bloqueie em suportes fixos.</p>	<p>⚠ ΠΡΟΣΟΧΗ - Εάν ξεκινήσετε τη διάτρηση με την προέκταση ήδη τοποθετημένη, θα αυξηθεί ο κίνδυνος τραυματισμού, καθώς το ύψος του μηχανήματος θα είναι μεγαλύτερο και δεν θα μπορείτε να το ελέγξετε επαρκώς. Για το λόγο αυτό, ο άξονας πρέπει να αφαιρείται πριν από την εξαγωγή της μύτης από την οπή.</p> <p>⚠ Η επαφή του μηχανοκίνητου τρυπανιού κατά την περιστροφή του με ξένα υλικά που υπάρχουν στο έδαφος και η επακόλουθη επιβράδυνση ή διακοπή λειτουργίας του μηχανοκίνητου τρυπανιού μπορεί να οδηγήσει στη δημιουργία περιστροφικών δυνάμεων αντίδρασης. Η μεταφορά των δυνάμεων αυτών μπορεί να προκαλέσει απρόσμενη, αριστερόστροφη περιστροφή του κινητήρα και των λαβών, με αποτέλεσμα να χαθεί ο έλεγχος ή η λαβή να χτυπήσει δυνατά το χειριστή ή να τον ρίξει στο έδαφος με κίνδυνο να προκληθεί σοβαρός τραυματισμός.</p> <p>⚠ ΠΡΟΣΟΧΗ! - Κατά την εργασία κρατάτε γερά, και με τα δύο χέρια, τις χειρολαβές ώστε να εξασκήσετε μια καλή αντίσταση σε περίπτωση που η ακμή του μηχανικού γεωτρήπανου συναντήσει ένα εμπόδιο στο έδαφος (πέτρες, ρίζες, κλπ.)</p> <p>⚠ ΠΡΟΣΟΧΗ! - Ακολουθείτε πάντα τους κανόνες ασφαλείας. Το μηχανικό γεωτρήπανο θα πρέπει να χρησιμοποιείται μόνο για γεωτρήσεις εδάφους. Μην το χρησιμοποιείτε για διάτρηση σε ασφάλτο, τσιμέντο ή άλλα πετρώδη υλικά. Απαγορεύεται να βάζετε στο κομπλέρ του γεωτρήπανου εργαλεία ή εξαρτήματα που δεν ενδείκνυνται από τον κατασκευαστή. Μη χρησιμοποιείτε το μηχάνημα ως μοχλό για ανύψωση, μετακίνηση ή τεμαχισμό αντικειμένων και μην το τοποθετείτε σε σταθερές βάσεις κατά τη λειτουργία.</p>	<p>⚠ DİKKAT – Delme işlemine eklenti takılı halde başlamak yaralanma tehlikesini arttırır çünkü makinenin boyu daha uzundur ve kontrol altında tutulması mümkün değildir. Bu nedenle, uç delikten çıkarılmadan önce shaftın yerinden çıkarılması gerekmektedir.</p> <p>⚠ Döner haldeki motorlu burgunun zeminde bulunan yabancı nesnelere teması ve bunun neticesinde motorlu burgunun yavaşlaması veya durması reaktif dönme güçleri oluşturabilir. Bu güçlerin transferi, motorun ve kulpların aniden saatin tersi yönde dönmesini sağlayarak kontrol kaybına yol açabilir veya kulpun operatöre şiddetli şekilde çarpmasına ve operatörü ciddi yaralanma riski altında yere düşürmesine neden olabilir.</p> <p>⚠ DİKKAT – Çalışma esnasında, delici ucun toprakta sert bir nesneye (taş, kök, v.ş.) rastlaması halinde, iyi bir direnç kazandırmak amacıyla kulpu her iki elinizle ve sağlam bir şekilde tutunuz.</p> <p>⚠ DİKKAT! - Daima güvenlik önlemlerine uyun. Motorlu delici sadece toprak delmek için kullanılmalıdır. Asfalt, beton veya diğer taş malzemeleri delmeyiniz. Motorlu delicinin güç transmisyonuna, üretici firma tarafından belirtilenlerin dışında bir alet takmak veya böyle bir uygulama yapmak yasaktır. Makineyi, nesnelere kaldırmak, taşımak veya bölmek gibi amaçlar için kullanmayınız, sabit tablalar üzerine kilitlemeyiniz.</p>

Česky	Русский	Polski
<p style="text-align: center;">POUŽITÍ</p>	<p style="text-align: center;">ПРАВИЛА ПОЛЬЗОВАНИЯ</p>	<p style="text-align: center;">UŻYTKOWANIE</p>
<p>⚠ POZOR - Začínat vrtat hned s nasazeným prodlužovacím nástavcem zvyšuje riziko zranění, protože výška stroje je větší a nelze jej udržovat pod kontrolou. Z tohoto důvodu se hřídel musí rovněž odstranit před vytažením vrtacího nástroje z díry.</p> <p>⚠ Kontakt otáčejícího se motorového vrtáku s cizími předměty v terénu a následné zpomalení či zastavení motorového vrtáku může způsobit rotační reakční sílu. Přenos této síly může vyvolat náhlé otočení motoru a držadel proti směru hodinových ručiček s následnou ztrátou kontroly nad zařízením nebo způsobit, že rukojeť prudce udeří obsluhu a odhodí ji na zem s nebezpečím vážných zranění.</p> <p>⚠ UPOZORNĚNÍ! - Při práci držte pevně oběma rukama rukojeti, abyste v případě, že vrták narazí na překážku v terénu (kameny, kořeny apod.) motorový vrták bezpečně udrželi.</p> <p>⚠ UPOZORNĚNÍ! - Vždy dodržujte bezpečnostní předpisy. Motorový vrták je určen výhradně k vrtání do terénu. Nevrtajte do asfaltu, betonu či jiných kamenitých materiálů. S pohonem motorového vrtáku je zakázáno používat jiná příslušenství nebo nástroje než ty, které jsou doporučeny výrobcem. Nepoužívejte stroj jako páku ke zvedání, posunování nebo dělení předmětů, neupínejte jej do pevných stojanů.</p>	<p>⚠ ВНИМАНИЕ! В случае начала бурения с уже установленным удлинителем возрастает опасность получения травм, т.к. высота машины увеличивается, и ее невозможно удерживать под контролем. По этой причине вал следует снимать перед тем, как извлекать сверло из земли.</p> <p>⚠ Задевание вращающегося мотобура о посторонние предметы, находящиеся в земле, и последующее замедление вращения или остановка мотобура может привести к созданию реактивных вращающихся усилий. Передача этих усилий рукояток мотобура в направлении против часовой стрелки и привести к потере управления или сильному удару рукоятки по оператору, в результате которого возможно его падение на землю и получение серьезных травм.</p> <p>⚠ ВНИМАНИЕ! – Во время работы крепко держите ручки обеими руками, чтобы не выронить машину в случае, если бур наткнется на препятствие при бурении земли (камни, корни и т.д.).</p> <p>⚠ ВНИМАНИЕ! - Всегда соблюдайте нормы безопасности. Мотобур должен использоваться только для бурения ям в земле. Не бурите асфальт, бетон и другие подобные материалы. Запрещается подсоединять к валу отбора мощности мотобура приспособления или насадки, отличные от указанных изготовителем. Не используйте устройство в качестве рычага для подъема, перемещения или разбивания предметов, а также не закрепляйте его на неподвижных опорах.</p>	<p>⚠ UWAGA - Rozpoczęcie wiercenia z zamontowanym przedłużaczem zwiększa ryzyko obrażeń, gdyż zwiększa wysokość maszyny, a tym samym uniemożliwia kontrolę nad nią. Z tego powodu wał musi zostać zdemontowany przed wyjęciem wiertła z otworu.</p> <p>⚠ Kontakt obracającego się świdra z ciałami obcymi występującymi w terenie, a w konsekwencji jego zwolnienie lub zatrzymanie, może spowodować powstanie sił reakcyjnych. Przeniesienie takich sił może spowodować nieoczekiwany obrót silnika lub rękojeści w kierunku odwrotnym do ruchu wskazówek zegara i spowodować utratę kontroli nad narzędziem lub gwałtowne uderzenie rękojeści w operatora, powodując jego upadek i grożąc poważnymi obrażeniami.</p> <p>⚠ UWAGA! – Podczas pracy trzymać uchwyty mocno, obiema rękami, aby nie stracić kontroli nad świdrem, jeśli wiertło świdra napotka przeszkodę (kamienie, korzenie itp.).</p> <p>⚠ UWAGA! - Zawsze przestrzegać przepisów BHP. Świdra należy używać wyłącznie do wykonywania otworów w ziemi. Nie przebijać asfaltu, cementu ani innych materiałów kamiennych. Zabrania się podłączania do mechanizmu świdra narzędzi i osprzętu innego niż wskazany przez producenta. Nie używać narzędzia jako dźwigni do podnoszenia, przenoszenia lub łamania przedmiotów, ani nie przymocowywać go do stałych podpór.</p>

Português	Ελληνικά	Türkçe
<p style="text-align: center;">UTILIZAÇÃO</p>	<p style="text-align: center;">ΧΡΗΣΗ</p>	<p style="text-align: center;">KULLANIM</p>
<p>USOS PROIBIDOS</p> <p>⚠ O contacto com fios ou cabos eléctricos pode causar lesões graves ou mortais devido à corrente eléctrica. Esta unidade não está isolada. Para reduzir o risco de danos materiais ou lesões pessoais, preste sempre atenção aos percursos dos tubos enterrados e dos cabos aéreos.</p> <ul style="list-style-type: none"> - Não trabalhe próximo de fios eléctricos. - Trabalhe apenas quando a visibilidade e a luz são suficientes para ver claramente. - Desligue o motor antes de pousar a máquina - Prestar especial atenção e cuidado, quando se usam as protecções, porque estes equipamentos podem limitar a capacidade de ouvir os sons que indicam os riscos (chamamentos, sinais, avisos, etc.) - Seja extremamente cauteloso quando trabalhar em inclinações ou terrenos irregulares. - Para reduzir o risco de queda, preste atenção quando transportar ou accionar a máquina em pisos escorregadios na presença de terrenos molhados, congelados ou cobertos de neve. - Mantenha sempre secas e limpas as pegas. - Desligue sempre a brocadora se a broca bater num objecto estranho. Inspeccione a máquina e mande reparar as partes danificadas, se necessário. - Comece a perfurar acelerando gradualmente de forma a que a broca entre no terreno deslizando suavemente. - Tapete e assinalar de forma visível os furos da perfuração para evitar a queda de pessoas nos mesmos. 	<p>ΑΠΑΓΟΡΕΥΜΕΝΕΣ ΧΡΗΣΕΙΣ</p> <p>⚠ Η επαφή με ηλεκτρικά σύρματα ή καλώδια μπορεί να οδηγήσει στην πρόκληση σοβαρού ή θανάσιμου τραυματισμού λόγω του ηλεκτρικού ρεύματος. Η μονάδα αυτή δεν είναι μονωμένη. Για να μειωθεί ο κίνδυνος υλικών ζημιών ή τραυματισμών, πρέπει να προσέχετε πάντα τους υπόγειους σωλήνες και τα εναέρια καλώδια.</p> <ul style="list-style-type: none"> - Μην εκτελείτε εργασίες κοντά σε ηλεκτρικά καλώδια. - Πρέπει να εργάζεστε μόνο όταν οι συνθήκες ορατότητας και φωτισμού είναι ικανοποιητικές. - Σβήνετε τον κινητήρα πριν τοποθετήσετε το μηχάνημα στο έδαφος. - Απαιτείται ιδιαίτερη προσοχή όταν χρησιμοποιούνται μέσα προστασίας, καθώς ενδέχεται να περιορίσουν την ικανότητα αντίληψης ήχων που υποδεικνύουν κίνδυνο (εντολές, σήματα, προειδοποιήσεις, κλπ.) - Πρέπει να είστε εξαιρετικά προσεκτικοί όταν εκτελείτε εργασίες σε επικλινή ή ανώμαλα εδάφη. - Για να μειωθεί ο κίνδυνος πτώσης, απαιτείται προσοχή κατά τη μεταφορά ή τη χρήση του μηχανήματος σε ολισθηρά εδάφη με νερό, πάγο ή χιόνι. - Διατηρήστε πάντα τις λαβές στεγνές και καθαρές. - Διακόπτετε πάντα τη λειτουργία του μηχανοκίνητου τρυπανιού, εάν η μύτη έρθει σε επαφή με ξένο σώμα. Ελέγχετε το μηχάνημα και επισκευάζετε τυχόν εξαρτήματα που έχουν υποστεί βλάβη, εάν απαιτείται. - Ξεκινήστε τη διάτρηση επιταχύνοντας σταδιακά, ώστε η μύτη να εισάγεται στο έδαφος ομαλά. - Καλύψτε και επισημάνετε ευδιάκριτα τις οπές διάτρησης, ώστε να αποφευχθεί η πτώση ατόμων. 	<p>KULLANIMIN YASAK OLDUĞU HALLER</p> <p>⚠ Elektrik tellerine ve kablolarına temas edilmesi elektrik akımı nedeniyle ciddi veya ölümcül yaralanmalara neden olabilir. Bu ünite izole edilmemiştir. Hasar görme veya kişisel yaralanma riskini azaltmak için, yere gömülü boru hatlarına ve havada asılı kablolara dikkat ediniz.</p> <ul style="list-style-type: none"> - Elektrik tellerinin yakınında çalışmayınız. - Sadece görüş mesafesi ve ışık yeterli iken çalışınız. - Makineyi yere indirmeden önce motoru durdurunuz. - Koruyucuları giydiğinizde özellikle dikkat ediniz ve tetikte olunuz çünkü bu gibi teçhizatlar tehlike işareti veren sesleri (çağrılar, sinyaller, uyarılar, vb.) duymanızı engelleyebilir. - Eğimli veya engebeli arazi üzerinde çalışırken çok dikkatli olunuz. - Düşme riskini azaltmak için, makinenin ıslak, buzlu veya karlı kaygan zeminler üzerinde taşınması veya çalıştırılması esnasında dikkatli olunuz. - Motorun sapları daima kuru ve temiz olmalıdır. - Uçunun yabancı bir nesneye çarpması halinde, motorlu burguyu mutlaka durdurunuz. Makineyi gözden geçirin ve gerektiği takdirde hasarlı kısımları tamir ettirin. - Delme işlemine hızı kademeli şekilde arttırarak başlayıp ucun zemine rahatça girmesini sağlayınız. - Kişilerin içine düşmesini önlemek için, zemindeki sondaj deliklerini kapatarak görülebilir biçimde işaretleyiniz.

POUŽITÍ

ПРАВИЛА ПОЛЬЗОВАНИЯ

UŻYTKOWANIE

ZAKÁZANÉ POUŽITÍ

⚠ Kontakt s elektrickými vodiči nebo kabely může způsobit vážná nebo smrtelná zranění způsobená elektrickým proudem. Tato jednotka není izolovaná. Pro snížení nebezpečí škod nebo zranění vždy věnujte pozornost trase vedení podzemních potrubí nebo nadzemních elektrických vedení.

- Nepracujte v blízkosti elektrických vodičů.
- Pracujte pouze tehdy, kdy jsou světelné podmínky dostačující pro zřetelnou viditelnost.
- Před položením stroje vypněte motor.
- Postupujte zvláště opatrně, když se používají ochranné prostředky, protože některé prostředky osobní ochrany mohou omezit schopnost slyšet zvuky označující nebezpečí (výzvy, signály, upozornění atd.).
- Velkou pozornost věnujte práci ve svahu a nesoudržném terénu.
- **Pro snížení nebezpečí pádu dávejte pozor, když se stroj přepravuje nebo spouští na kluzkém povrchu v případě mokrého, zmrzlého či zasněženého terénu.**
- Udržujte rukojeti vždy suché a čisté.
- Když vrtací nástroj narazí na nějaký cizí předmět, motorový vrták ihned vypněte. Stroj zkontrolujte a pokud je to nutné, poškozené části nechte opravit.
- Vrtání začínejte tak, že postupně zvyšujete rychlost, aby se vrták mohl do terénu zavrtat plynule.
- **Vyvrtné díry zakryjte nebo viditelně označte, aby nedocházelo k pádům a zraněním osob ve vyvrtných dírách.**

ПРОДУКТЫ, ЗАПРЕЩЕННЫЕ К ПРИМЕНЕНИЮ

⚠ Касание буром электрических проводов или кабелей может привести к тяжелой или даже смертельной травме оператора вследствие поражения электрическим током. Данная машина не является изолированной. Во избежание риска травм или материального ущерба всегда будьте внимательны к проложенным в земле трубам и воздушным электрическим кабелям.

- Не работайте вблизи электропроводов.
- Работайте только в условиях хорошей видимости и освещения.
- Выключайте двигатель перед тем, как опустить устройство на землю.
- Будьте особо внимательны при использовании средств индивидуальной защиты, т.к. такие средства могут ограничивать вашу способность слышать предупреждающие звуковые сигналы (крики, гудки и т.д.).
- Будьте максимально осторожны при работе на наклонных или неровных участках.
- **Во избежание риска падения будьте внимательны при работе или транспортировке машины на скользкой, влажной, обледенелой или покрытой снегом земле.**
- Следите, чтобы рукоятки были сухими и чистыми.
- Всегда останавливайте мотобур, если сверло ударяется о посторонний предмет. Проверяйте состояние машины и при необходимости заменяйте поврежденные детали.
- При начале бурения постепенно нажимайте на рычаг акселератора для того, чтобы сверло мягко вошло в землю.
- **Накройте и обозначьте знаками пробуренные ямы во избежание падения людей в них.**

NIEDOZWOLONE UŻYCIE

⚠ Kontakt z przewodami lub kablami elektrycznymi może spowodować poważne lub śmiertelne obrażenia spowodowane porażeniem prądem elektrycznym. Urządzenie nie jest zaizolowane. Aby zmniejszyć ryzyko uszkodzeń lub obrażeń, należy zawsze zwracać uwagę na przebieg rur i przewodów zakopanych w ziemi i kabli nadziemnych.

- Nie pracować w pobliżu przewodów elektrycznych.
- Pracować tylko wtedy gdy widoczność i oświetlenie są wystarczające, aby dobrze widzieć.
- Przed odłożeniem narzędzia należy wyłączyć silnik
- Zachować szczególną uwagę i stan gotowości, gdy korzysta się z osłon, ponieważ takie środki mogą ograniczyć zdolność słyszenia dźwięków informujących o niebezpieczeństwie (sygnałów, ostrzeżeń, itp.).
- Bądźcie niezwykle ostrożni podczas pracy na terenach nachylonych lub nierównych.
- **Aby zmniejszyć ryzyko upadku, należy zachować ostrożność podczas transportowania lub uruchamiania maszyny na śliskim podłożu na mokrych, zamrzniętych lub pokrytych śniegiem terenach.**
- Zawsze utrzymywać uchwyty pilarki w stanie suchym i czystym.
- Zatrzymać bezwzględnie świder w przypadku uderzenia wiertła w ciało obce. Skontrolować wzrokowo maszynę i w razie potrzeby zlecić naprawę uszkodzonych części.
- Rozpocząć wiercenie, stopniowo zwiększając prędkość, aby wiertło wchodziło w teren w płynny sposób.
- **Zakryć i oznaczyć w widoczny sposób wywiercone otwory, aby nikt w nie nie wpadł.**

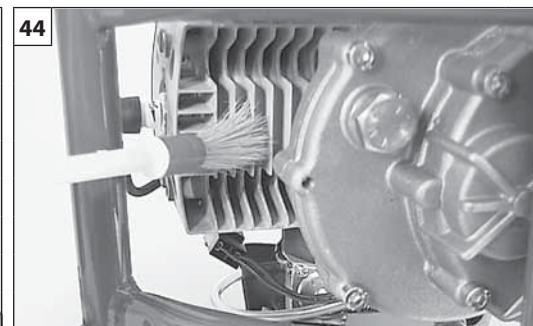
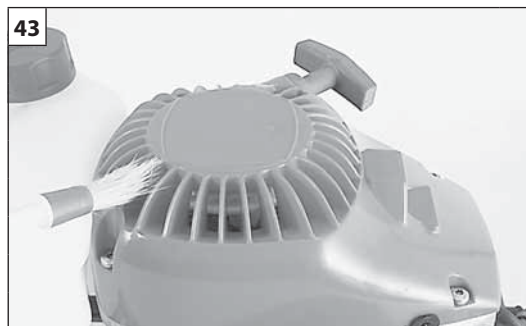
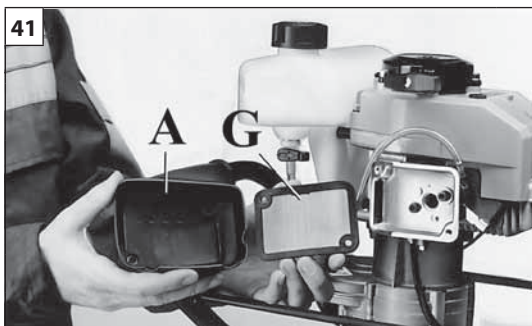

Português

Ελληνικά

Türkçe

MANUTENÇÃO

ΣΥΝΤΗΡΗΣΗ

BAKIM

FILTRO DE AR - A cada 8 horas de trabalho, tire a tampa (A, Fig. 41) e o filtro (G). Limpe com desengordurante Emak cód. 001101009, lave com água e sobre à distância com ar comprimido do interior para o exterior. Substitua o filtro se estiver muito entupido ou danificado.

FILTRO COMBUSTÍVEL - Verifique regularmente as condições do filtro de combustível, no caso de muita sujeira, substitua-o (Fig. 42). Limpe o filtro com gasolina, enxugue-o e remonte-o. Um filtro sujo cria dificuldades no arranque e diminui performance do motor.

GRUPO DE ARRANQUE - Mantenha livre e limpos os orifícios de arrefecimento do carter do grupo de arranque (Fig. 43) com pincel ou ar comprimido.

MOTOR - Limpe regularmente as alhetas do cilindro com pincel ou ar comprimido (Fig. 44). A acumulação de impurezas sobre o cilindro pode provocar aquecimento anormal prejudicial ao bom funcionamento do motor.

VELA - Recomenda-se a limpeza regular de vela e o controle a distância dos elétrodos (Fig. 45). Utilize vela Champion RCJ-7Y ou de outra marca de grau térmico equivalente.

BROCA - Controle sempre as condições gerais da broca. Controle periodicamente a lâmina (A, Fig. 46) e a pega de arranque (B). Se estiverem desgastados afie-os ou substitua-os. Afie sempre a relha num ângulo de 45° relativamente ao seu plano (ver a Fig. 46).

⚠ AVISO: Não repare acessórios de corte danificados soldando os, endireitando-os ou modificando a sua forma. Isto pode fazer com que peças da ferramenta de corte se soltem, provocando lesões graves ou fatais.

REDUTOR - Cada 100 horas de trabalho substitua o gordo na caixa do redutor (A, Fig. 47).

ΦΙΛΤΡΟ ΑΕΡΑ - Κάθε 8 ώρες εργασίας βγάzte το καπάκι (A, Εικ. 41) και το φίλτρο (G). Καθαρίζετε με αττολιπαντικό Emak κωδ. 001101009, πλύνετε με νερό και στεγνώστε αέρα εξ αποστάσεως από μέσα προς τα έξω. Αντικαθιστάτε το φίλτρο εάν είναι πολύ βουλωμένο ή εάν έχει φθαρεί.

ΦΙΛΤΡΟ ΤΟΥ ΚΑΡΜΠΥΡΑΤΕΡ - Ελέγχετε περιοδικά την κατάσταση του φίλτρου του καρμπυρατέρ. Σε περίπτωση έντονης ακαθαρσίας αντικαταστήστε το (Εικ. 42). Καθαρίστε το φίλτρο με βενζίνη, σκουπίστε το και επανασυναρμολογήστε το. Ένα βρώμικο φίλτρο προκαλεί δυσκολία στην εκκίνηση και περιορίζει τις επιδόσεις του κινητήρα.

ΜΠΛΟΚ ΕΚΚΙΝΗΣΗΣ - Διατηρείτε πάντα ελεύθερες και καθαρές τις σχισμές ψύξης του κάρτερ μπλοκ εκκίνησης (Εικ. 43) με ένα πινέλο ή πεπιεσμένο αέρα.

ΚΙΝΗΤΗΡΑΣ - Καθαρίζετε περιοδικά τα πτερύγια του κυλινδρου με ένα πινέλο ή με πεπιεσμένο αέρα (Εικ. 44). Η συγκέντρωση ακαθαρσίας στον κύλινδρο μπορεί να προκαλέσει υπερθέρμανση, βλαβερή για τη λειτουργία του κινητήρα.

ΜΠΟΥΖΙ - Συνιστάται ο περιοδικός καθαρισμός του μπουζί και ο έλεγχος απόστασης των ηλεκτροδίων (Εικ. 45). Χρησιμοποιείτε μπουζί Champion RCJ - 7Y ή άλλης μάρκας με παρόμοιο θερμικό βαθμό.

ΑΚΜΗ - Ελέγχετε πάντα τις γενικές συνθήκες της ακμής. Ελέγχετε περιοδικά το ηνίο (Α, Εικ. 46) και το άκρο εκκίνησης (Β). Εάν είναι αλλοιωμένα τροχίστε τα και αντικαταστήστε τα. Ακονίζετε πάντα το νύι υπό γωνία 45° ως προς το επίπεδο του (βλ. εικ. 46).

⚠ ΠΡΟΕΙΔΟΠΟΙΗΣΗ: Μην επισκευάζετε ποτέ χαλασμένα εξαρτήματα κοπής με συγκόλληση, ίσιωμα ή τροποποίηση του σχήματος. Αυτό μπορεί να προκαλέσει την απόσπαση κομματιών του εργαλείου κοπής με αποτέλεσμα σοβαρό ή θανάσιμο τραυματισμό.

ΜΕΙΩΤΗΡΑΣ - Κάθε 100 ώρες εργασίας αντικαταστήστε το γράσο στο κιβώτιο του μειωτήρα (Α, Εικ. 47).

HAVA FİLTRESİ - Her 8 saatte bir, kapağı (A, Şekil 41) ve filtreyi (G) çıkartınız. Emak kod numarası 001101009 olan yağ çözücü ile temizleyiniz, su ile yıkayınız ve içerden dışarıya doğru uzaktan basınçlı hava tutunuz. Eğer aşırı tıkanmış veya hasar görmüşse, filtreyi değiştiriniz.

YAKIT FİLTRESİ - Belirli aralıklarla yakıt filtresinin (C) durumunu kontrol ediniz. Aşırı kir birikmesi halinde filtreyi değiştiriniz (Şekil 42). Kirlili filtre motorun çalışmaya başlamasını zorlaştırır, motorun verimini düşürebilir.

ÇİHAZIN ÇALIŞTIRILMASI - Çalıştırma tertibatının soğutucu kısmını temiz ve yabancı maddelerden arındırılmış şekilde tutmak için bir fırça veya tazyikli hava kullanınız (Şekil 43). Çalıştırma aksamını bir vazelin yağı ile periyodik olarak yağlayınız.

MOTOR - Silindir kanatçıklarını belirli aralıklarla fırça veya basınçlı hava ile temizleyiniz (Şekil 44). Silindir üzerindeki kir birikimi aşırı ısınmaya neden olarak motorun işleyişine zarar verebilir.

BUJİ - Belirli aralıklarla bujinin temizlenmesi ve elektrot mesafelerinin (Şekil 45) kontrol edilmesi önerilir. Champion RCJ-7Y veya başka markalardan eşit termik dereceye sahip bujiler kullanınız.

UÇ - Delici ucun durumunu devamlı olarak kontrol ediniz. Saban demir ucunu (A, Şekil 46) ve delme ucunu (B) düzenli olarak kontrol ediniz. Aşırırsa keskinleştiriniz veya değiştiriniz. Pulluk demirini daima bulunduğu düzlemle 45° açı oluşturacak şekilde bileyiniz (bkz. Şek. 46).

⚠ UYARI: Hasarlı kesici uçları asla, kaynak yaparak, düzleştirerek veya şeklini değiştirerek onarmayınız. Bu, kesme aletinin parçalarının kopmasına ve ciddi veya ölümcül yaralanmalara neden olabilir.

REDÜKSİYON DİŞLİSİ - Her 100 çalışma satinden sonra, redüksiyon dişlisindeki (A, Şekil 47) gres yağını değiştiriniz.

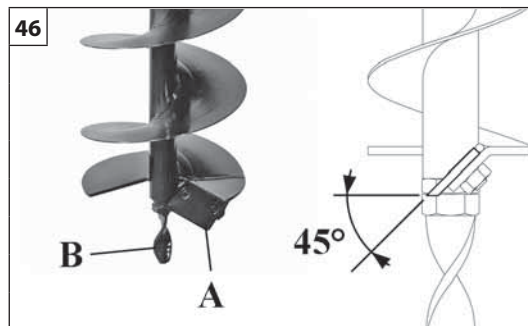
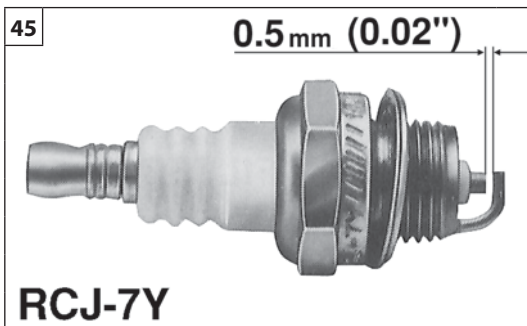

Grasso
Grease
150 g

Česky	Русский	Polski
<p style="text-align: center;">ÚDRŽBA</p>	<p style="text-align: center;">ТЕХНИЧЕСКОЕ ОБСЛУЖИВАНИЕ</p>	<p style="text-align: center;">KONSERWACJA</p>
<p>VZDUCHOVÝ FILTR - Každých 8 pracovních hodin otevřete kryt (A, obr. 41) a vyjměte filtr (G). Čistěte odmašťovadlem značky Emak kód 001101009, umyjte vodou a profoukněte z určité vzdálenosti stlačeným vzduchem směrem zevnitř ven. Vyměňte filtr, jestliže je silně zanesený nebo poškozený.</p> <p>FILTR KARBURÁTORU - Pravidelně kontrolujte stav filtru karburátoru. Je-li příliš znečištěný, vyměňte ho (obr. 42). Zanesený filtr způsobuje problémy při startování a snižuje výkon motoru.</p> <p>STARTOVACÍ JEDNOTKA - Chladicí otvory krytu startovací jednotky (obr. 43) udržujte volné a čisté pomocí štětce nebo stlačeného vzduchu. Pravidelně mažte několika kapkami oleje startovací pružinu.</p> <p>MOTOR - Žebrování válce pravidelně čistěte štětcem nebo stlačeným vzduchem (obr. 44). Nahromaděním nečistot na válci může dojít k přehřátí, které je nebezpečné pro chod motoru.</p> <p>SVÍČKA - Doporučujeme pravidelné čištění svíčky a kontrolu vzdálenosti elektrod (obr. 45). Používejte svíčky Champion RCJ-7Y nebo jinou značku odpovídající tepelné hodnoty.</p> <p>VRTÁK - Pravidelně kontrolujte stav vrtáku. Pravidelně kontrolujte ostří vrtáku (A, obr. 46) a hrot vrtáku (B). Jsou-li opotřebené, nabruste je, nebo vyměňte. Ostří bruste vždy v úhlu 45° k jeho ploše (viz obr. 46).</p> <p>⚠ UPOZORNĚNÍ: Nikdy se nesnažte opravovat poškozený řezný nástroj ohýbáním, narovnáváním nebo jiným tvarováním. Jednotlivé díly řezného nástroje by se mohly uvolnit a způsobit vážné či smrtelné zranění.</p> <p>PŘEVODOVÁ SKŘÍŇ - Každých 100 pracovních hodin vyměňte mazivo v převodové skříně (A, obr. 47).</p>	<p>ВОЗДУШНЫЙ ФИЛЬТР – Каждые 8 часов работы снимайте крышку (A, Рис. 41) и фильтр (G). Прочистите обезжиривающим средством Emak, код 001101009, промойте водой и продуйте с некоторого расстояния сжатым воздухом в направлении изнутри наружу. Заменяйте фильтр, если он сильно засорен или поврежден.</p> <p>ТОПЛИВНЫЙ ФИЛЬТР - Периодически проверяйте состояние топливного фильтра. Если фильтр оказывается слишком грязным, то замените его (Рис. 42). Засоренный фильтр приводит к трудностям при запуске двигателя и снижению его параметров.</p> <p>УЗЕЛ СТАРТЕРА - Отверстия для охлаждения картера узла стартера (Рис. 43) не должны быть перекрытыми или засоренными; прочищайте их кисточкой или сжатым воздухом. Периодически смазывайте пружину стартера несколькими каплями вазелинового масла</p> <p>ДВИГАТЕЛЬ - Периодически очищайте ребра цилиндра кистью или струей сжатого воздуха (см. Рис. 44). Отложение грязи на цилиндре может привести к серьезным повреждениям двигателя вследствие перегрева.</p> <p>СВЕЧА ЗАЖИГАНИЯ - Рекомендуем периодически произвести очистку свечи и проверку искрового промежутка (Рис. 45). Используйте свечу модели Champion RCJ-7Y или другой модели с таким же тепловым коэффициентом.</p> <p>БУР - Постоянно проверяйте общее состояние бура. Периодически контролируйте состояние ножа (A, Рис. 46) и пускового наконечника (B). При износе заточите их или замените. Всегда затачивайте нож под углом 45° относительно его поверхности (см. Рис. 46).</p> <p>⚠ ПРЕДОСТЕРЕЖЕНИЕ: Никогда не ремонтируйте поврежденные режущие насадки путем сварки, рихтовки или изменения их формы. Это может привести к отделению частей режущих насадок с последующей серьезной или даже летальной травмой.</p> <p>РЕДУКТОР - После каждых 100 часов работы заменяйте смазку в коробке редуктора (A, Рис.47).</p>	<p>FILTR POWIETRZA - Co 8 godzin pracy zdjąć pokrywę (A, Rys. 41) i filtr (G). Czyścić preparatem odtłuszczającym Emak kod 001101009, czyścić wodą i sprężonym powietrzem z dużej odległości, w kierunku od wewnątrz do zewnątrz. Jeżeli filtr jest mocno zatkany lub uszkodzony, należy go wymienić.</p> <p>FILTR PALIWA - Sprawdzać okresowo stan filtra paliwa. W przypadku nadmiaru brudu, wymienić na nowy (Ryz. 42). Brudny filtr utrudnia rozruch i zmniejsza wydajność silnika.</p> <p>ZESTAW ROZRUSZNIKA - Otwory chłodzące pokrywy rozrusznika powinny być drożne i czyste (Rys. 43), otwory oczyścić przy pomocy pędzelka lub sprężonego powietrza. Oliwić okresowo sprężynę rozruchową kilkoma kroplami oleju z wazeliny.</p> <p>SILNIK - Czyścić okresowo łopatki cylindra przy pomocy pędzelka lub sprężonego powietrza (Rys. 44). Nagromadzenie się zanieczyszczeń na cylindrze może spowodować szkodliwe przegrzewanie się silnika.</p> <p>ŚWIECA - Zaleca się okresowe czyszczenie świecy oraz kontrolę odległości elektrod (Rys. 45). Stosować świece Champion RCJ-7Y lub zamiennik innej marki.</p> <p>WIERTŁO - Zawsze sprawdzać ogólny stan wiertła. Kontrolować okresowo lemiesz (A, Rys. 46) i prowadnik wiertła (B). Jeżeli się zużyły, naostrzyć lub wymienić. Zawsze ostrzyć lemiesz pod kątem 45° względem jego płaszczyzny (patrz Rys. 46).</p> <p>⚠ OSTRZEŻENIE: Nigdy nie wolno próbować naprawiać uszkodzonego ostrza poprzez spawanie, prostowanie go bądź zmienianie kształtu. Może to powodować odrywanie się fragmentów narzędzia tnącego i doprowadzić do poważnych bądź śmiertelnych obrażeń ciała.</p> <p>PRZEKŁADNIA - Co 100 godzin pracy wymienić smar w skrzyni przekładni (A, Rys. 47).</p>

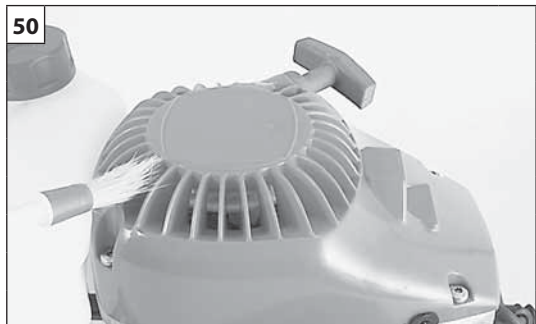
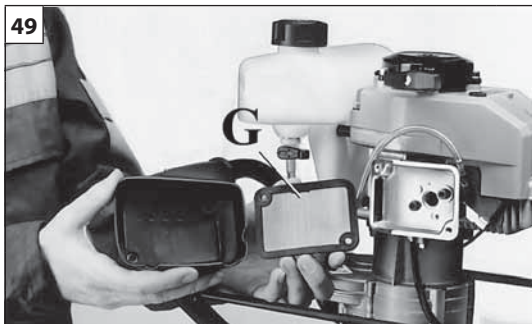

Português	Ελληνικά	Türkçe
<p align="center">MANUTENÇÃO - TRANSPORTE</p>	<p align="center">ΣΥΝΤΗΡΗΣΗ - ΜΕΤΑΦΡΑ</p>	<p align="center">BAKIM - NAKLİYE</p>
<p>Não use combustível (mistura) para operações de limpeza.</p> <p>CARBURADOR Antes de regular o carburador, limpe o transportador de arranque (Fig. 50), o filtro de ar (G, Fig. 49) e aqueça o motor. Este motor foi concebido e fabricado de acordo com a aplicação das directivas 97/68/CEE, 2002/88/CEE e 2004/26/CEE. O carburador (Fig. 53) foi concebido para permitir apenas regulações dos parafusos L e H num campo de meia volta. O campo de regulação possível dos parafusos L e H, de meia volta, é predefinido pelo fabricante e não pode ser modificado.</p> <p>⚠ ATENÇÃO - Não force os parafusos fora do campo de regulação possível!</p> <p>O parafuso do sistema ralenti T é regulado de maneira a deixar uma boa margem entre o sistema de ralenti e o sistema de engate da embraiagem. O parafuso L deve ser regulado de modo que o motor possa responder prontamente às acelerações bruscas e que funcione bem no ralenti. O parafuso H deve ser regulado de modo que o motor possa dispor da máxima potência durante a fase de corte.</p> <p>⚠ ATENÇÃO - As variações climáticas e atmosféricas podem provocar variações de carburação. Não permita que outras pessoas fiquem perto da motoperfuradora durante o trabalho e a fase de regulagem da carburação.</p> <p>TRANSPORTE Transporte a motoperfuradora com o motor apagado, com broca desmontada e braços do berço dobrados.</p> <p>⚠ ATENÇÃO- Para o transporte da máquina no veículo, certifique-se da correcta e sólida fixação ao veículo através de correias. A máquina deve ser transportada na posição horizontal, certificando-se ainda de que não são violadas as normas de transporte em vigor para estas máquinas.</p>	<p>Μην χρησιμοποιείτε καυσίμο (μίγμα) για τον καθαρισμό.</p> <p>ΚΑΡΜΠΥΡΑΤΕΡ Πριν ρυθμίσετε το καρμπυρατέρ καθαρίστε το τσοκ (Εικ. 50), το φίλτρο του αέρα (G, Εικ. 49) και ζεστάνετε τη μηχανή. Ο κινητήρας αυτός έχει μελετηθεί και κατασκευαστεί σύμφωνα με τις οδηγίες 97/68/ΕΚ, 2002/88/ΕΚ και 2004/26/ΕΚ. Το καρμπυρατέρ (Εικ. 53) έχει μελετηθεί για να επιτρέπει μόνο ρυθμίσεις με τις βίδες L και H σε πεδίο μισής στροφής. Το πεδίο ρύθμισης της μισής στροφής που επιτρέπουν οι βίδες L και H είναι προκαθορισμένο από τον κατασκευαστή και δεν μπορεί να τροποποιηθεί.</p> <p>⚠ ΠΡΟΣΟΧΗ! - Μην επιχειρήσετε να γυρίσετε τις βίδες έξω από το επιτρεπτό πεδίο ρύθμισης!</p> <p>Η βίδα του ρελαντί T είναι ρυθμισμένη έτσι ώστε να υπάρχει ένα επαρκές όριο ασφαλείας μεταξύ του ρελαντί και της λειτουργίας του συμπλέκτη. Η βίδα L πρέπει να είναι ρυθμισμένη έτσι ώστε ο κινητήρας να αντιδρά αμέσως στις απότομες επιταχύνσεις και να έχει μία σωστή λειτουργία στο ρελαντί. Η βίδα H θα πρέπει να ρυθμίζεται έτσι ώστε να επιτυγχάνεται η ανώτατη ισχύς κατά τη διάρκεια του κοψίματος.</p> <p>⚠ ΠΡΟΣΟΧΗ: Κλιματικές και υψομετρικές μεταβολές μπορούν να προκαλέσουν αλλοιώσεις στη λειτουργία του καρμπυρατέρ. Μην επιτρέπετε σε άλλα άτομα να παραμένουν κοντά στο μηχανικό γεωτρήπανο κατά τη διάρκεια της εργασίας και της φάσης ρύθμισης του καρμπυρατέρ.</p> <p>ΜΕΤΑΦΡΑ Μεταφέρετε το μηχανικό γεωτρήπανο με τη λάμα προς τα πίσω και με την ακμή ξεμονταρισμένη.</p> <p>⚠ ΠΡΟΣΟΧΗ - Για τη μεταφορά του μηχανήματος με όχημα, βεβαιωθείτε ότι το μηχανήμα έχει στερεωθεί σωστά και σταθερά στο όχημα χρησιμοποιώντας ιμάντες. Το μηχανήμα πρέπει να μεταφέρεται σε οριζόντια θέση, τηρώντας επίσης τους ισχύοντες κανονισμούς μεταφοράς για μηχανήματα αυτού του τύπου.</p>	<p>Cihazınızı temizlemek için benzin kullanmayın.</p> <p>KARBÜRATÖR Karbüratörün ayarını yapmadan önce, çalıştırıcı kapağını (Şekil 50), hava filtresini (G, Şekil 49) temizleyiniz ve motoru ısıtınız. Bu motor, yürürlükteki geçerli 97/68/EC, 2002/88/EC ve 2004/26/EC direktiflerine uygun bir şekilde tasarlanmıştır ve üretilmiştir. Karbüratör (Şekil 53), L ve H vidalarının sadece bir kaç kere dönmesine izin verecek şekilde tasarlanmıştır. L ve H vidalarının dönme/ayarlanma oranları üretici firma tarafından belirlenmiştir ve bunların değiştirilmesi imkansızdır.</p> <p>⚠ DİKKAT - Vidaları ayar menzillerinin dışında zorlamayınız!</p> <p>T rölanti vidası, rölanti işletimi ile kavrama arasında iyi bir güvenlik marjini elde etmek amacıyla ayarlanır. L vidası, motor ani ivmelenmelere yanıt verebilecek ve rölantide iyi çalışabilecek şekilde ayarlanmalıdır. H vidası ise, kesme esnasında motor maksimum güç sağlayacak şekilde ayarlanmalıdır.</p> <p>⚠ DİKKAT: Hava şartları ve deniz seviyesinden olan yükseklik karbüratörün çalışmasını etkileyebilir. Motorlu delici ile çalışırken veya karbüratörü ayarlarken, başka kişilerin yaklaşmasına izin vermeyiniz.</p> <p>NAKLİYE Motorlu deliciyi motoru kapalı iken ve ucu çıkarılmış olarak taşıyınız.</p> <p>⚠ DİKKAT - Makinenin araçla taşınması halinde, araca kayışlar vasıtasıyla düzgün ve sağlam bir şekilde sabitlendiğinden emin olunuz. Makine yatay konumda ve ayrıca bu makineler için geçerli nakliye yönetmeliklerinin ihlal edilmediği garanti edilerek taşınır.</p>



H - Parafuso de reg. máxima
L - Parafuso de reg. ralenti
T - Sistema ralenti

H - Βίδα ρύθμισης μεγίστου
L - Βίδα ρύθμισης ρελαντί
T - Ρελαντί

H - Yüksek hız ayarlama vidası
L - Düşük hız vidası
T - Rölanti hızı ayarlama vidası

H - Šroub nastavení plného výkonu
L - Šroub nastavení minimálního výkonu
T - Volnoběh

H - Винт регулировки на максимум
L - Регулировочный винт холостого хода
T - Винт режима холостого хода

H - Wkręt regulacyjny obrotów maksymalnych
L - Wkręt regulacyjny obrotów minimalnych
T - Bieg jałowy

Česky	Русский	Polski
<p style="text-align: center;">ÚDRŽBA - PŘEPRAVA</p>	<p style="text-align: center;">ТЕХНИЧЕСКОЕ ОБСЛУЖИВАНИЕ - ТРАНСПОРТИРОВКА</p>	<p style="text-align: center;">KONSERWACJA - TRANSPORT</p>
<p>Pro čištění nikdy nepoužívejte palivo.</p> <p>KARBURÁTOR Před seřizováním karburátoru nejprve vyčistěte víko startovacího zařízení (obr. 50), vzduchový filtr (G, obr. 49) a nechte motor, aby se zahřál. Tento motor byl navržen a vyroben v souladu s požadavky směrnice 97/68/ES, 2002/88/ES i 2004/26/ES. Karburátor (obr. 53) byl navržen tak, aby umožňoval seřízení šroubů L a H pouze v rozsahu půl otáčky. Možné seřízení šroubů L a H v rozsahu půl otáčky bylo stanoveno výrobcem a není možné je změnit.</p> <p>⚠ UPOZORNĚNÍ - Nesnažte se šrouby seřídít mimo povolený rozsah násilím!</p> <p>Šroub volnoběhu T je seřízený tak, aby umožňoval bezpečnostní mez mezi volnoběhem motoru a režimem sepnutí spojky. Šroub L musí být seřízený tak, aby motor rychle reagoval na přidání plynu a měl pravidelný chod na volnoběh. Šroub H musí být seřízený tak, aby motor během řezání podával plný výkon.</p> <p>⚠ UPOZORNĚNÍ - Na chod motoru mohou mít vliv změny počasí a nadmořské výšky. Během práce s motorovým vrtákem a při seřizování karburátoru nesmí v jeho blízkosti stát další osoby.</p> <p>PŘEPRAVA Motorový vrták přenášejte se zastaveným motorem, s demontovaným vrtákem a složenými rukojeťmi.</p> <p>⚠ POZOR - Při dopravě stroje na vozidle se ujistěte o správném a pevném připevnění na vozidle pomocí řemenů. Pila se přepravuje ve vodorovné poloze po ujištění, že se neporušují platné předpisy pro přepravu těchto zařízení.</p>	<p>Не используйте топливную смесь для чистки.</p> <p>КАРБЮРАТОР Перед тем как произвести регулировку карбюратора, прочистите крышку стартера (Рис. 50) и воздушный фильтр (G, Рис. 49) и прогрейте двигатель. Данный двигатель разработан и изготовлен в соответствии с директивами 97/68/ЕС, 2002/88/ЕС и 2004/26/ЕС. Карбюратор (Рис. 53) разработан так, что допускается регулировка винтов L и H только в пределах полуоборота. Допустимый диапазон регулировки винтов L и H в полуоборота задан изготовителем и его изменение невозможно.</p> <p>⚠ ВНИМАНИЕ – Не выкручивайте винты за пределы допустимого диапазона регулировки!</p> <p>Винт режима холостого хода T регулируется так, чтобы обеспечить надежный запас между работой на холостом ходу (минимальных оборотах) и срабатыванием сцепления. Винт L должен быть отрегулирован так, чтобы двигатель быстро реагировал на резкое нажатие рычага акселератора и не глох на холостых оборотах. Винт H должен быть отрегулирован так, чтобы двигатель работал на максимальных оборотах во время бурения.</p> <p>⚠ ВНИМАНИЕ: Изменения климата и высоты могут сказаться на работе карбюратора. Не позволяйте другим лицам находиться рядом с мотобуром во время его эксплуатации и настройки карбюратора.</p> <p>ТРАНСПОРТИРОВКА Переносите мотобур при выключенном двигателе и снятом буре.</p> <p>⚠ ВНИМАНИЕ - При транспортировке машины на транспортном средстве, убедитесь, что она правильно и надежно закреплена при помощи ремней. Машину следует транспортировать в горизонтальном положении, убедившись, что при этом не нарушаются прочие правила транспортировки соответствующего оборудования.</p>	<p>Nie używać paliwa (mieszanki) do czyszczenia.</p> <p>GAŹNIK Przed regulacją gaźnika, oczyścić pokrywę rozrusznika (Rys. 50), filtr powietrza (G, Rys. 49) oraz rozgrzać silnik. Silnik został zaprojektowany i skonstruowany zgodnie z dyrektywami 97/68/EC, 2002/88/EC i 2004/26/EC. Gaźnik (Rys. 53) został zaprojektowany tak, by możliwe były jedynie regulacje wkrętów L i H o pół obrotu. Zakres możliwej regulacji, wkrętów L i H, o pół obrotu jest ustawiony przez producenta i nie można go zmieniać.</p> <p>⚠ UWAGA – Nie próbować przekręcać wkrętów poza możliwy zakres regulacji!</p> <p>Wkręt biegu jałowego T jest regulowany tak, by pozostawał duży margines bezpieczeństwa między pracą na biegu jałowym a załączeniem sprzęgła. Śruba L powinna zostać tak wyregulowana, aby silnik szybko reagował na gwałtowne przyspieszenia i prawidłowo pracował na biegu jałowym. Śruba H powinna być wyregulowana w taki sposób, aby silnik wykorzystywał swoją maksymalną moc w czasie cięcia.</p> <p>⚠ UWAGA - Zmiany klimatyczne oraz położenie nad poziomem morza mogą mieć wpływ na parametry spalania. Podczas pracy świdra ziemnego oraz podczas regulacji silnika w pobliżu świdra nie mogą przebywać osoby postronne.</p> <p>TRANSPORT Przenosić świdrowicę po wyłączeniu silnika, i zdjęciu wiertła.</p> <p>⚠ UWAGA - Przed transportem urządzenia w pojeździe należy się upewnić, że jest ono do niego prawidłowo i solidnie przymocowane pasami. Urządzenie należy transportować w pozycji poziomej, ponadto należy się upewnić, iż nie narusza się obowiązujących przepisów dotyczących transportu takich urządzeń.</p>

Português	Ελληνικά	Türkçe
MANUTENÇÃO	ΣΥΝΤΗΡΗΣΗ	BAKIM
<p>MANUTENÇÃO EXTRAORDINÁRIA No final de cada estação, em caso de uso intenso, ou de dois em dois anos com uso normal, é aconselhável proceder a um controlo geral a efectuar com um técnico especializado da rede de assistência.</p> <p>⚠ ATENÇÃO! – Todas as operações de manutenção não mencionadas no presente manual devem ser efectuadas por uma oficina autorizada. Para garantir um funcionamento constante e regular do corta-sebes, lembre-se de que eventuais substituições de componentes deverão ser exclusivamente efectuadas com PEÇAS ORIGINAIS.</p> <p>⚠ Eventuais modificações não autorizadas e/ou o uso de acessórios não originais podem causar lesões graves ou mortais ao operador ou a terceiros.</p>	<p>ΕΚΤΑΚΤΗ ΣΥΝΤΗΡΗΣΗ Στο τέλος της εποχής μετά από εντατική χρήση ή κάθε δύο χρόνια με φυσιολογική χρήση, είναι σκόπιμο να πραγματοποιείται ένας γενικός έλεγχος από εξειδικευμένο τεχνικό του Σέρβις.</p> <p>⚠ ΠΡΟΣΟΧΗ! - Όλες οι επεμβάσεις συντήρησης που δεν αναφέρονται στο παρόν εγχειρίδιο, πρέπει να πραγματοποιούνται από εξουσιοδοτημένο σέρβις. Για να διασφαλιστεί η συνεχής και ομαλή λειτουργία του μηχανήματος, χρησιμοποιείτε μόνο ΓΝΗΣΙΑ ΑΝΤΑΛΛΑΚΤΙΚΑ για την αντικατάσταση τυχόν εξαρτημάτων.</p> <p>⚠ Τυχόν μη εξουσιοδοτημένες τροποποιήσεις ή/και η χρήση μη γνήσιων εξαρτημάτων μπορεί να οδηγήσουν στην πρόκληση σοβαρών ή θανατηφόρων τραυματισμών για το χειριστή ή τρίτους.</p>	<p>EKSTRA BAKIM Eğer cihaz yoğun bir flekilde kullanıldıysa, uygulama sezonu sonunda, normal olarak gerçekleştirilen genel kontrollere ek olarak her iki yıllık kullanımdan sonra cihazı uzman teknisyene kontrol ettiriniz.</p> <p>⚠ DİKKAT! – Bu kitapçıkta belirtilmeyen diğer tüm bakım işleri yetkili bir Servis Merkezi tarafından gerçekleştirilmelidir. Makinenin sürekli ve düzenli işleyişini garanti etmek için zamanla gerçekleştirmek zorunda kalacağınız yedek parça değişimlerinde yalnızca ORJİNAL YEDEK PARÇALAR kullanmanız gerektiğini unutmayınız.</p> <p>⚠ Yetkisiz yapılan değişiklikler ve/veya orijinal aksesuarların kullanılmaması operatörde veya üçüncü kişilerde ciddi veya ölümcül yaralanmalara yol açabilir.</p>

ÚDRŽBA

ТЕХНИЧЕСКОЕ ОБСЛУЖИВАНИЕ

KONSERWACJA

MIMOŘÁDNÁ ÚDRŽBA

V případě intenzivního používání doporučujeme provést celkovou kontrolu odborným technikem servisu na konci sezóny, v případě normálního používání každé dva roky.

⚠ UPOZORNĚNÍ! - Všechny údržbové práce, které nejsou uvedené v této příručce, smí provádět pouze autorizovaná dílna. Chcete-li zaručit stálou a pravidelnou činnost stroje, nezapomeňte, že pro případnou výměnu poškozených dílů se musí vždy používat **ORIGINÁLNÍ NÁHRADNÍ DÍLY**.

⚠ Případné neschválené úpravy a/nebo používání neoriginálního příslušenství může způsobit vážná či smrtelná zranění pracovníka nebo třetích osob.

ТЕХОСМОТР

Рекомендуется по окончании сезона в случае интенсивной эксплуатации и раз в два года при нормальной эксплуатации обращаться к специалисту по сервисному обслуживанию для проведения полного техосмотра.

⚠ ВНИМАНИЕ! - Вс работы по тхобслуживанию, н описанны в этом руководств, должны проводиться в авторизованном срвисном центр. Для обеспечения правильной и длительной работы машины помните, что заменяемые детали должны заменяться исключительно **ОРИГИНАЛЬНЫМИ ЗАПЧАСТЯМИ**.

⚠ Внесение самовольных модификаций или использование неоригинальных принадлежностей может привести к тяжелым и смертельным травмам оператора и третьих лиц.

KONSERWACJA NADZWYCZAJNA

Na koniec sezonu, w przypadku intensywnego użytkowania, lub co dwa lata, w przypadku zwykłego użytkowania, zlecić ogólny przegląd przez wyspecjalizowanego technika z serwisu technicznego.

⚠ UWAGA: Wszystkie czynności konserwacyjne, które nie są opisane w niniejszym podręczniku powinny być wykonywane przez autoryzowany serwis. Aby zapewnić sprawne działanie urządzenia przez długi czas, należy pamiętać o tym, aby w przypadku ewentualnej wymiany części stosować wyłącznie **ORYGINALNE CZĘŚCI ZAMIENNE**.

⚠ Ewentualne niedozwolone zmiany i/lub stosowanie nieoryginalnych akcesoriów mogą spowodować poważne lub śmiertelne obrażenia użytkownika lub osób trzecich.

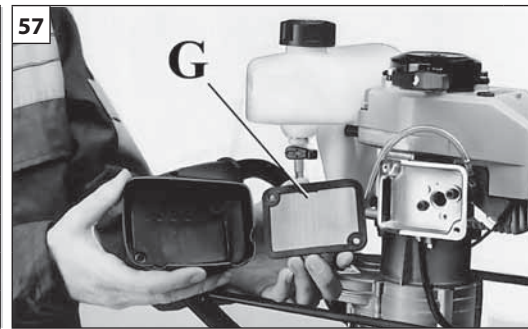
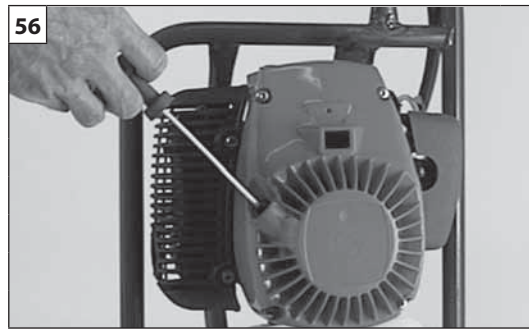

Português	Ελληνικά	Türkçe
<p align="center">ARMAZENAGEM</p>	<p align="center">ΑΠΟΘΗΚΕΥΣΗ</p>	<p align="center">MUHAFAZA</p>
<p>Quando tiver de deixar a máquina parada por longos períodos de tempo:</p> <ul style="list-style-type: none"> - Tira a broca, limpe-a e lubrifique-a para prevenir a oxidação. - Tire o combustível do depósito e volte a colocar o tampão. - Tire a vela, deite um pouco de óleo no cilindro (Fig. 55). - Rode várias vezes a árvore do motor com a ajuda do cabo de arranque para distribuir o óleo (Fig. 56). Volte a colocar a vela. - Tape o motor com um plástico. - Conserve o aparelho num lugar seco, se possível sem estar em contacto com o solo. - Elimine o combustível e o óleo segundo as normas e respeitando o meio ambiente. - Para esvaziar o carburador, ligue o motor e aguarde que este pare (deixar a mistura no carburador poderá originar danos nas membranas). - Limpe bem as aberturas de filtro de ar (G, Fig.57). - Os procedimentos de activação após uma armazenagem durante o Inverno são os mesmos que os efectuados para o arranque normal da máquina (pág.66-74). <p>DEMOLIÇÃO E ELIMINAÇÃO</p> <p>Boa parte dos materiais usados na construção da máquina são recicláveis; todos os metais (aço, alumínio, latão) podem ser entregues a um ferro-velho comum.</p> <p>Para mais informações, dirija-se ao normal serviço de recolha de resíduos da sua área de residência.</p> <p>A eliminação dos resíduos resultantes da demolição da máquina deverá ser efectuada no pleno respeito com o meio ambiente, evitando poluir o solo, o ar e a água.</p> <p>Em qualquer caso, devem respeitar-se as legislações locais em vigor na matéria.</p>	<p>Όταν το μηχάνημα δεν πρόκειται να χρησιμοποιηθεί για μεγάλο χρονικό διάστημα:</p> <ul style="list-style-type: none"> - Βγάλτε την ακμή, καθαρίστε την και λαδώστε την για να αποφύγετε τη σκουριά. - Βγάλτε το καύσιμο από το ντεπόζιτο και ξαναβάλτε την ταπα. - Βγάλτε το μπουζί και βάλτε λίγο λάδι στον κύλινδρο (Εικ. 55). - Γυρίστε τον άξονα του κινητήρα μερικές φορές μέσω του καλωδίου εκκίνησης για να διανεμηθεί το λάδι (Εικ. 56). Επανατοποθετήστε το μπουζί. - Αποθηκεύστε σε περιβάλλον ξηρό, εάν είναι δυνατόν μακριά από πηγές θερμότητας και δίχως να είναι σε επαφή με το έδαφος. - Τα καύσιμα και τα λάδια πρέπει να απορρίπτονται σύμφωνα με τη νομοθεσία και με τρόπο ασφαλή για το περιβάλλον. - Για να αδειάσετε το καρμπυρατέρ, βάλτε μπροστά τον κινητήρα και περιμένετε μέχρι να σβήσει (εάν αφήσετε το μείγμα στο καρμπυρατέρ μπορεί να προκληθεί ζημιά στις μεμβράνες). - Καθαρίστε προσεκτικά το φίλτρο αέρα (G, εικ. 57). - Η διαδικασία για τη χρήση του μηχανήματος μετά την περίοδο χειμερινής αποθήκευσης είναι ίδια με εκείνη που απαιτείται για την κανονική εκκίνηση του μηχανήματος (σελ. 66-74). <p>ΔΙΑΛΥΣΗ ΚΑΙ ΔΙΑΘΕΣΗ</p> <p>Τα περισσότερα υλικά που χρησιμοποιούνται για την κατασκευή του μηχανήματος είναι ανακυκλώσιμα. Όλα τα μέταλλα (χάλυβας, αλουμίνιο, ορείχαλκος) μπορούν να παραδοθούν σε ειδικά κέντρα ανακύκλωσης.</p> <p>Για πληροφορίες απευθυνθείτε στην υπηρεσία ανακύκλωσης απορριμμάτων της περιοχής σας.</p> <p>Η διάθεση των απορριμμάτων από τη διάλυση του μηχανήματος πρέπει να γίνεται σύμφωνα με τους κανόνες προστασίας του περιβάλλοντος, αποφεύγοντας τη ρύπανση του εδάφους, του αέρα και του νερού.</p> <p>Σε κάθε περίπτωση πρέπει να τηρείται η ισχύουσα τοπική νομοθεσία.</p>	<p>Makine uzun bir süre kullanılmayacaksa:</p> <ul style="list-style-type: none"> - Paslanmasını önlemek için delici ucu çıkarın, temizleyin ve yağlayın. - Depodan yakıtı boşaltıp kapağını kapatınız. - Bujiyi sökün ve silindire biraz yağ dökünüz (Şekil 55). - Yağın dağılması için çalıştırma ipini çekerek krank milini birkaç kez döndürün (Şekil 56). Bujiyi tekrar yerine takınız. - Motoru plastik bir torbayla sarınız. - Aracı kuru ve serin, tercihen yerden yüksekte bir yerde muhafaza ediniz. - Yakıtı ve yağı çevresel koşullara dikkat ederek ve yönetmeliklere uygun şekilde imha ediniz. - Yakıtı boşaltmak için, motoru çalıştırın ve durmasını bekleyin (karışım yakıt içine bırakıldığında çeperler hasar görebilir). - Hava filtresini dikkatlice temizleyiniz (G, Şekil 57). - Bir kış mevsiminden sonra tekrar çalıştırma ile ilgili prosedürler, makinenin normal çalıştırma için geçerli prosedürleri ile aynıdır (syf. 66-74). <p>İMHA VE DE-MONTAJ</p> <p>Makinenin yapımında kullanılan materyallerin büyük bir kısmı yeniden dönüştürülebilirdir; tüm metal aksamlar (çelik, alüminyum, piring) normal bir demir geri-dönüştürme merkezine verilebilir.</p> <p>Daha detaylı bilgi için, bölgenizdeki yerel toplama servisine danışınız.</p> <p>Atılan/imha edilen cihazdan geri kalan demonte aksamlar toprak, hava ve suyu kirletmemeye dikkat ederek yok edilmelidir.</p> <p>Her zaman için bu konu ile ilgili yürürlükteki yerel kanunlara riayet edilmelidir.</p>

--	--	--	--

Česky	Русский	Polski
SKLADOVÁNÍ	ХРАНЕНИЕ	PRZECHOWYWANIE
<p>Když nebudete stroj po dlouhou dobu používat:</p> <ul style="list-style-type: none"> - Sejměte vrták, vyčistěte ho a nakonzervujte olejem, aby nezrezavěl. - Odmontujte svíčku a do válce nalijte trochu oleje (obr. 55). - Několikrát otočte hřídeli motoru pomocí startovacího lanka, aby se olej dobře rozlil (obr. 56). Svíčku namontujte zpět. - Motor chraňte prodyšným obalem. - Přístroj uchovávejte na suchém místě, pokud možno ne přímo v přímém dotyku se zemí a v dostatečné vzdálenosti od tepelných zdrojů. - Palivo a olej likvidujte podle předpisů a s ohledem na ochranu životního prostředí. - Karburátor vyprázdněte tak, že spustíte motor, a počkáte, až se zastaví (zbytek směsi v karburátoru by mohl poškodit membrány). - Pečlivě očistěte vzduchový filtr (G, obr. 57). - Postup pro uvedení do provozu po zimním uložení je stejný jako postup při normálním spouštění stroje (str. 67-75). <p>DEMONTÁŽ A LIKVIDACE Většinu materiálů použitých při výrobě stroje lze recyklovat; všechny kovy (ocel, hliník, mosaz) je možné odevzdat do sběrných surovin s výkupem železných i neželezných kovů. Informace o sběrných získáte na správě Vaší obce nebo města v místě svého bydliště. Likvidace odpadu z výrobku musí probíhat v souladu s ochranou životního prostředí a nesmí dojít ke znečištění půd, vzduchu a vody.</p> <p>V každém případě je nutné dodržet příslušné platné místní předpisy.</p>	<p>Если машина длительное время не будет использоваться, выполните следующие операции:</p> <ul style="list-style-type: none"> - Снимите бур, вычистите его и смажьте для предотвращения коррозии. - Смажьте нож для предотвращения образования ржавчины (Рис. 55). - Опорожните топливный бак и снова установите его крышку на место. - Снимите свечу зажигания, влейте небольшое количество масла в цилиндр (Рис. 56). - Прокрутите коленчатый вал несколько раз при помощи шнура стартера, чтобы распределить масло (Рис. 56). Вставьте свечу зажигания на прежнее место. - Храните бензоножницы в сухом месте, желателно не на полу и вдали от источников тепла. - Утилизируйте топливо и масло согласно находящемуся в силе законодательству о защите окружающей среды. - Чтобы опорожнить карбюратор, запустите двигатель и позвольте ему работать до остановки (в случае если в карбюраторе останется топливная смесь, мембраны могут повредиться). - Тщательно очистите воздушный фильтр (G, Рис. 57). - Процедура ввода в эксплуатацию после периода зимнего хранения идентична той, которая используется при обычном запуске машины (стр.67-75). <p>УТИЛИЗАЦИЯ Большая часть используемых при производстве кустореза материалов может быть вторично использована; все металлы (сталь, алюминий, латунь) можно сдать в обычные пункты приема металлов. За информацией обращайтесь в местную службу по приемке и сбору отходов. Утилизацию машины следует производить с соблюдением норм защиты окружающей среды, не допуская при этом загрязнения почвы, воздуха и воды.</p> <p>В любом случае необходимо соблюдение действующих в этом отношении местных норм.</p>	<p>Gdy urządzenie nie będzie używane przez dłuższy czas:</p> <ul style="list-style-type: none"> - Zdemontować wiertło, oczyścić je i naoliwić, aby zabezpieczyć przed korozją. - Opróżnić zbiornik paliwa i zakręcić korek. Zdemontować świecę i włożyć do cylindra trochę oleju (Rys. 55). - Przekręcić kilka razy wał silnika za pomocą linki rozrusznika, aby rozprowadzić olej (Rys. 56). Zamontować świecę. - Owinąć silnik w folie z tworzywa. - Przechowywać urządzenie w suchym pomieszczeniu, w miarę możliwości nie bezpośrednio na podłożu i daleko od źródeł ciepła. - Zutyliзовать paliwo i olej zgodnie z obowiązującymi przepisami, w sposób przyjazny dla środowiska. - Aby opróżnić gaźnik, uruchomić silnik i odczekać, dopóki się nie zatrzyma (pozostawianie mieszanki w gaźniku może spowodować uszkodzenie membran). - Oczyścić dokładnie filtr powietrza (G, rys. 57). - Procedura uruchomienia po sezonie zimowym jest taka sama, jak podczas zwykłego uruchomienia urządzenia (str. 67-75). <p>DEMONTAŻ ORAZ UTYLIZACJA Znaczna część materiałów użytych do produkcji urządzenia nadaje się do recyklingu; wszystkie metale (stal, aluminium, mosiądz) można oddać w punktach skupu złomu. Aby uzyskać dalsze informacje, należy skontaktować się z lokalnym punktem utylizacji odpadów. Utylizacja odpadów powstałych w wyniku demontażu urządzenia powinna zostać przeprowadzona zgodnie z przepisami dotyczącymi ochrony środowiska i w taki sposób, aby nie zanieczyścić gleby, powietrza ani wody.</p> <p>W każdym przypadku należy przestrzegać obowiązujących przepisów.</p>

P DADOS TECNICOS
GR ΤΕΧΝΙΚΑ ΣΤΟΙΧΕΙΑ







TR TEKNİK ÖZELLİKLERİ
CZ TECHNICKÉ ÚDAJE

RUS **UK** ТЕХНИЧЕСКИЕ ДАННЫЕ
PL DANE TECHNICZNE

Cilindrada - Κυβισμός - Motor kapasitesi - Objem válce - Объем цилиндра - Pojemność silnika	50.2 cm ³
Motor - Мотор - Motor - Двигатель - Silnik	2 tiempos - χρονα - 2 zamanlı - dvoudobý - 2-х тактный - 2-suwowy ЕМАК
Potência - Ισχυς - Güç - Výkon - Мощность - Moc	1.6 kW
Nº rot/min mínima - Αρ. στροφων το λεπτο - Minimum devir (rpm) - Minimální otáčky - Минимальное число оборотов - Obroty minimalne silnika	2600 min ⁻¹
Nº rot/min máxima - Αρ. μεγιστος στροφων - Maksimum devir (rpm) - Maximální otáčky - Максимальное число оборотов - Obroty maksymalne silnika	9900 min ⁻¹
Capacidade do reservatorio - Χωρητικότητα νεποζιτου καυσιμου - Yakıt deposu kapasitesi - Objem nádrčky - Емкость бака - Pojemność zbiornika 	1050 (1,05) cm ³ (ℓ)
Bulbo primer - Βολβο primer - Primer Karbüratör - Nastřikovač paliva - Кнопка подсасывающего насоса - Pompka rozruchowa	Si - Nαι - Var - Ano - Да - Tak
Peso sem brocã - Βάρος δίχως ακμή - Uçsuz ağırlık - Hmotnost bez vrtáku - Вес без бура - Ciężar bez wiertła	9.1 kg
Relação de redução - Σχέση μείωσης - Redüksiyon oranı - Převodový poměr - Передаточное число - Redukcja obrotów	40 : 1
Reductor con grasa - Μειωτήρας με γράσο - Redüksiyon dişlisi gresli - Převodová skříň s mazivem - Редуктор со смазкой - Przekładnia ze smarem	Si - Nαι - Var - Ano - Да - Tak

P DADOS TECNICOS GR ΤΕΧΝΙΚΑ ΣΤΟΙΧΕΙΑ	TR TEKNİK ÖZELLİKLERİ CZ TECHNICKÉ ÚDAJE	RUS UK ТЕХНИЧЕСКИЕ ДАННЫЕ PL DANE TECHNICZNE
---	---	--

Brocas e extensões recomendadas - Συνιστώμενες μύτες και προεκτάσεις - Önerilen uçlar ve eklentiler - Doporučené vrtáky a prodlužovací nástavce - Рекомендуемые сверла и удлинители - Zalecane wiertła i przedłużacze		
Modelo Μοντέλο Modeller Model Модель Model	Brocas de 1 principio Μύτες με 1 αρχή 1 girişli uçlar Vrtáky s 1 břitem Сверло с 1 заходом резьбы Wiertła pojedyncze	Extensões Προεκτάσεις Eklentiler Prodlužovací nástavce Удлинители Przedłużacze
TR 1551	Ø 8 X 100 cm (P.N. 375100028A)	P.N. 375100115
TR 1551	Ø 10 X 100 cm (P.N. 375100029A)	P.N. 375100115
TR 1551	Ø 15 X 100 cm (P.N. 375100030A)	P.N. 375100115
TR 1551	Ø 20 X 100 cm (P.N. 375100031A)	P.N. 375100115

 <p>ATENÇÃO!!!</p> <p>O risco de contragolpe (kickback) é maior em caso de montagem de brocas e extensões erradas. Utilize apenas as brocas e as extensões recomendadas. Siga as instruções de afiamento.</p>	 <p>DİKKAT!!!</p> <p>Ucun ve eklentinin hatalı takılması halinde geri tepme (kickback) riski yüksektir. Daima sadece önerilen uçları ve eklentileri kullanınız. Bileme ile ilgili talimatlara uyunuz.</p>	 <p>ВНИМАНИЕ!!!</p> <p>Опасность отскока увеличивается при установке сверл и удлинителей неверного типа. Используйте исключительно рекомендованные сверла и удлинители. Соблюдайте инструкции по заточке.</p>
 <p>ΠΡΟΣΟΧΗ!!!</p> <p>Ο κίνδυνος αναπηδήσεων είναι μεγαλύτερος σε περίπτωση τοποθέτησης ακατάλληλης μύτες και προέκτασης. Χρησιμοποιείτε μόνο τις συνιστώμενες μύτες και προεκτάσεις. Τηρείτε τις οδηγίες ακονίσματος.</p>	 <p>POZOR!!!</p> <p>Nebezpečí zpětného rázu (kickback) je větší v případě nasazení chybných vrtáků a prodlužovacích nástavců. Používejte vždy pouze doporučené vrtáky a nástavce. Dodržujte pokyny pro broušení.</p>	 <p>UWAGA!!!</p> <p>Ryzyko odrzutu ulega zwiększeniu w przypadku zamontowania niewłaściwych wiertel i przedłużaczy. Zawsze używać zalecanych wiertel i przedłużaczy. Przestrzegać instrukcji dotyczących ostrzenia.</p>

P DADOS TECNICOS**GR ΤΕΧΝΙΚΑ ΣΤΟΙΧΕΙΑ****TR TEKNİK ÖZELLİKLERİ****CZ TECHNICKÉ ÚDAJE****RUS UK ТЕХНИЧЕСКИЕ ДАННЫЕ****PL DANE TECHNICZNE**

Pressão do som - Ακουστική πίεση – Basınç - Hladina akustického tlaku - Уровень звукового давления - Ciśnienie akustyczne	dB (A)	L_{pA} 2006/42/EC	100.0
Incerteza - Αβεβαιότητα - Belirsizlik - Odchylka - Погрешность - Niepewność	dB (A)		2.0
Nível de potência acústica registado - Μετρημένη στάθμη ηχητικής ισχύος - Ölçülmüş ses gücü seviyesi - Naměřená hladina akustického výkonu - Измеренный уровень звуковой мощности - Poziom mocy akustycznej zmierzony	dB (A)	EN ISO 3744	108.0
Incerteza - Αβεβαιότητα - Belirsizlik - Odchylka - Погрешность - Niepewność	dB (A)		2.0
Nível potencia acústica garantido - Εγγυημένη σταθμη ακουστικής ισχύος - Garanti edilen ses gücü seviyesi - Garantovaná hladina akustického výkonu - Допустимый уровень звукового давления - Moc akustyczna gwarantowana	dB (A)	L_{WA} EN ISO 3744	110.0
Nível de vibração - Επιπεδο κραδασμου – Titrefiim - Úroveň vibrací - Уровень вибрации - Poziom wibracji	m/s²	EN 20643 EN 12096	13.5 (sx) 13.5 (dx)
Incerteza - Αβεβαιότητα - Belirsizlik - Odchylka - Погрешность - Niepewność	m/s²	EN 12096	2.5

DECLARAÇÃO DE CONFORMIDADE	ΔΗΛΩΣΗ ΠΙΣΤΟΤΗΤΑΣ	UYGUNLUK BEYANI	ES PROHLÁŠENÍ O SHODĚ	ЗАЯВЛЕНИЕ О СООТВЕТСТВИИ	DEKLARACJA ZGODNOŚCI
Português	Ελληνικά	Türkçe	Česky	Русский	Polsky
O subscrito,	Ο κατωθεν υπογεγραμμενοζ,	Aşağıda imzası bulunan,	Níže podepsaný	Я, нижеподписавшийся	Niżej podpisana
EMAK spa via Fermi, 4 - 42011 Bagnolo in Piano (RE) ITALY					
atesta sob a própria responsabilidade que a máquina:	δηλώνει υπενθυνα οτι το μηχανημα:	aşağıda özellikleri verilen makine ile ilgili olarak sorumluluğu kendine ait olmak üzere müteakip beyanı vermektedir:	prohlašuje na svou vlastní odpovědnost, že stroj:	заявляю под собственной ответственностью, что машина:	świadoma odpowiedzialności za swój produkt, deklaruje, że urządzenie:
1. categoria: brocadora	1. Ετδος: τρυπάνι	1. Tip: toprak burgusu	1. Druh: motorový vrták	1. Род: Мотобуры	1. Typ: świdry glebowe
2. Marca: / Tipo:	2. Μαρκα: / Τυπος	2. Marka: / Tip:	2. Značka: / Typ:	2. Марка: / Тип:	2. Marka: / Typ:
EFCO TR 1551					
3. identificação de serie	3. Ανζων	3. Seri tanımlaması	3. Identifikační sériové č.	3. Серийный номер	3. Numer serii
576 XXX 0001 - 576 XXX 9999					
está conformemente às prescrições da diretriz	κατασκευαζεται συμφωνα με την οδηγια	müteakip direktifin gerekliliklerine uygundur	odpovídá nařízením směrnice	соответствует предписаниям директивы	jest zgodna z przepisami dyrektywy
2006/42/EC - 2004/108/EC - 97/68/EC - 2004/26/EC					
está em conformidade com as disposições das seguintes normas harmonizadas:	συμμορφούται με διατάξεις των ακόλουθων εναρμονισένων προτύπων:	aşağıdaki ilgili standartların şart ve koşullarına uygundur:	odpovídá ustanovením následujících harmonizovaných norem:	соответствует требованиям следующих гармонизированных норм:	jest zgodne z wymogami następujących zharmonizowanych norm:
EN 55012					

Feito em / Κατασκευαζεται σε / Yapım yeri / Provedeno v / Сделано в / Wykonano w : Bagnolo in piano (RE) Italy - via Fermi, 4

Data / Ημερομηνια / Datum / Data / Дата: 15/04/2010



 Fausto Bellamico - President

Documentação Técnica depositada em Sede Administrativa. - Direção Técnica
 Η τεχνική τεκμηρίωση διατίθεται στην έδρα της εταιρείας. - Τεχνική διεύθυνση
 Teknik dokümanlar İdari Merkezde bulundurulmaktadır. - Teknik Kilavuz
 Technická dokumentace uložena ve správním sídle společnosti. - Technické vedení
 Техническая документация, хранящаяся в административном отделе. - Техническое руководство
 Dokumentacja techniczna złożona w siedzibie administracyjnej. - Dyrekcja techniczna

TABELA DE MANUTENÇÃO

Queira notar que os seguintes intervalos de manutenção são aplicáveis apenas para as condições normais de funcionamento. Se o seu trabalho quotidiano for mais exigente relativamente ao normal, os intervalos de manutenção devem ser consequentemente reduzidos.		Antes de cada utilização	Após cada paragem para abastecimento	Semanalmente	Se danificado ou com defeito	Conforme indicado
Máquina completa	Inspeccione: fugas, fendas e desgaste	X	X			
Controlos: interruptor, starter, botão do acelerador e botão de bloqueio do acelerador	Verifique o funcionamento	X	X			
Depósito de combustível	Inspeccione: fugas, fendas e desgaste	X	X			
Filtro de combustível	Inspeccione e limpe			X		
	Substitua o elemento filtrante				X	A cada 6 meses
Broca	Inspeccione: danos, afiamento e desgaste	X	X			
	Afie				X	
Redutor	Inspeccione: fugas	X	X			
Embraiagem	Inspeccione: danos e desgaste			X		
	Substitua				X	
Todos os parafusos e porcas acessíveis (excluindo os parafusos do carburador)	Inspeccione e aperte			X		
Filtro de ar	Limpe	X				
	Substitua				X	A cada 6 meses
Aletas do cilindro e ranhuras da cobertura do grupo de arranque	Limpe			X		
Cordão de arranque	Inspeccione: danos e desgaste			X		
	Substitua				X	
Carburador	Verifique o ralenti (a broca não deve girar no mínimo)	X	X			
Vela de ignição	Verifique a distância dos eléctrodos			X		
	Substitua				X	A cada 6 meses

ΠΙΝΑΚΑΣ ΣΥΝΤΗΡΗΣΗΣ

Λάβετε υπόψη ότι τα παρακάτω διαστήματα συντήρησης ισχύουν αποκλειστικά και μόνο για κανονικές συνθήκες λειτουργίας του μηχανήματος. Εάν οι συνθήκες χρήσης του μηχανήματος είναι πιο απαιτητικές, τα διαστήματα συντήρησης πρέπει να είναι πιο σύντομα.		Πριν από κάθε χρήση	Μετά από κάθε διακοπή για ανεφοδιασμό	Εβδομαδιαίως	Σε περίπτωση βλάβης ή ζημιάς	Όπως απαιτείται
Ολόκληρο το μηχανήμα	Έλεγχος: διαρροές, ρωγμές και φθορά	X	X			
Έλεγχος: διακόπτη, μίζας, μοχλού γκαζιού και μοχλού απενεργοποίησης γκαζιού	Έλεγχος λειτουργίας	X	X			
Ρεζερβουάρ καυσίμου	Έλεγχος: διαρροές, σχισμές και φθορά	X	X			
Φίλτρο καυσίμου	Έλεγχος και καθαρισμός			X		
	Αντικατάσταση στοιχείου φίλτρου				X	Κάθε 6 μήνες
Ακμή	Έλεγχος: ζημιές, τρόχισμα και φθορά	X	X			
	Τρόχισμα				X	
Μειωτήρας	Έλεγχος: διαρροές	X	X			
Συμπλέκτης	Έλεγχος: ζημιές και φθορά			X		
	Αντικατάσταση				X	
Όλες οι βίδες και τα παξιμάδια με εύκολη πρόσβαση (εκτός από τις βίδες του καρμπρατέρ)	Έλεγχος και εκ νέου σύσφιξη			X		
Φίλτρο αέρα	Καθαρισμός	X				
	Αντικατάσταση				X	Κάθε 6 μήνες
Πτερύγια κυλίνδρου και σχισμές περιβλήματος μίζας	Καθαρισμός			X		
Κορδόνι εκκίνησης	Έλεγχος: ζημιές και φθορά			X		
	Αντικατάσταση				X	
Καρμπρατέρ	Έλεγχος ρελαντί (η μύτη δεν πρέπει να περιστρέφεται στο ρελαντί)	X	X			
Μπουζί	Έλεγχος απόστασης ηλεκτροδίων			X		
	Αντικατάσταση				X	Κάθε 6 μήνες

BAKIM TABLOSU

Verilen bakım aralıklarının sadece normal çalışma koşulları için geçerli olduğunu lütfen göz önünde bulundurunuz. Günlük çalışmanızın normalden daha ağır olması halinde, bakım aralıkları uygun şekilde kısaltılmalıdır.		Her kullanım öncesinde	Her yakıt doldurma molasından sonra	Haftalık	Hasarlı veya hatalı olması halinde	İstenildiği şekilde
Tüm makine	Gözden geçiriniz: Kaçaklar, çatlaklar ve aşınmalar	X	X			
Kontroller: Siviçler, startör, hız kolu ve hız kesme kolu	Çalışmasını kontrol ediniz	X	X			
Yakıt deposu	Gözden geçiriniz: Kaçaklar, delikler ve aşınmalar	X	X			
Yakıt filtresi	Gözden geçiriniz ve temizleyiniz			X		
	Filtre elemanını değiştiriniz				X	Her 6 ayda
Delici ucu	Gözden geçiriniz: Hasar, keskinlik ve aşınma	X	X			
	Bileyiniz				X	
Redüksiyon dişlisi	Gözden geçiriniz: Kaçaklar	X	X			
Sürtünme	Gözden geçiriniz: Hasar ve aşınma			X		
	Değiştiriniz				X	
Tüm erişilebilir vidalar ve somunlar (yakıt vidaları hariç)	Gözden geçiriniz ve yeniden sıkılayınız			X		
Hava filtresi	Temizleyiniz	X				
	Değiştiriniz				X	Her 6 ayda
Silindir kanatçıkları ve çalışma tertibatının soğutma panelleri	Temizleyiniz			X		
Çalıştırma kordonu	Gözden geçiriniz: Hasar ve aşınma			X		
	Değiştiriniz				X	
Karbüratör	Rölantiyi kontrol ediniz (uç rölantide dönmemelidir)	X	X			
Buji	Elektrot mesafelerini kontrol ediniz			X		
	Değiştiriniz				X	Her 6 ayda

TABULKA ÚDRŽBY

Uvědomte si prosim, že následující intervaly údržby platí pouze pro běžné pracovní podmínky. Je-li vaše denní práce náročnější než běžná, musí se intervaly údržby příslušně zkrátit.		Před každým použitím	Po každé přestávce pro doplnění paliva	Každý týden	Při poškození nebo závadě	Podle potřeby
Celý stroj	Zkontrolovat: úniky, trhliny a opotřebení	X	X			
Kontroly: spínač, startér, páčka plynu a páčka aretace plynu	Kontrola činnosti	X	X			
Palivová nádržka	Zkontrolovat: úniky, trhliny a opotřebení	X	X			
Palivový filtr	Kontrola a čištění			X		
	Výměna filtračního prvku				X	Každých 6 měsíců
Vrták	Zkontrolovat: poškození, nabroušení a opotřebení	X	X			
	Naostření				X	
Převodová skříň	Zkontrolovat: úniky	X	X			
Spojka	Zkontrolovat: poškození a opotřebení			X		
	Vyměnit				X	
Všechny přístupné šrouby a matice (mimo šroubů na karburátoru)	Zkontrolovat a dotáhnout			X		
Vzduchový filtr	Vyčistit	X				
	Vyměnit				X	Každých 6 měsíců
Žebra válce a štěrbiny v krytu spouštěče	Vyčistit			X		
Startovací lanko	Zkontrolovat: poškození a opotřebení			X		
	Vyměnit				X	
Karburátor	Zkontrolovat minimální otáčky (vrták se nemá otáčet na minimální otáčky)	X	X			
Svíčka	Zkontrolovat vzdálenost elektrod			X		
	Vyměnit				X	Každých 6 měsíců

ТАБЛИЦА ТЕХОБСЛУЖИВАНИЯ

Обращаем Ваше внимание на то, что указанные интервалы техобслуживания предполагают использование устройства в нормальных рабочих условиях. Если повседневные условия эксплуатации устройства являются более тяжелыми, интервалы между операциями техобслуживания должны быть сокращены соответствующим образом.		Каждый раз перед использованием	После каждой заправки	Каждую неделю	В случае повреждения или неисправности	По мере необходимости
Вся машина	Проверить: утечки, трещины и износ	X	X			
Проверки: выключатель, стартер, рычаг акселератора и рычаг фиксатора акселератора	Проверить работоспособность	X	X			
Топливный бак	Проверить: утечки, трещины и износ	X	X			
Топливный фильтр	Проверить и очистить			X		
	Заменить фильтрующий элемент				X	Каждые 6 месяцев
Бур	Проверить: повреждения, заточка и износ	X	X			
	Заточить				X	
Редуктор	Проверить: утечки	X	X			
Муфта сцепления	Проверить: повреждения и износ			X		
	Заменить				X	
Все доступные винты и гайки (за исключением винтов карбюратора)	Проверить и затянуть			X		
Воздушный фильтр	Очистить	X				
	Заменить				X	Каждые 6 месяцев
Оребрение цилиндра и отверстия картера запуска	Очистить			X		
Пусковой шнур	Проверить: повреждения и износ			X		
	Заменить				X	
Карбюратор	Проверить холостой режим (сверло не должно вращаться на холостом ходу)	X	X			
Свеча зажигания	Проверить расстояние между электродами			X		
	Заменить				X	Каждые 6 месяцев

TABELA KONSERWACJI

Należy pamiętać, iż poniższe zalecenia dotyczące częstotliwości konserwacji odnoszą się wyłącznie do standardowych warunków eksploatacji. Jeśli codzienna eksploatacja urządzenia jest intensywniejsza od normalnej, należy zwiększyć częstotliwość konserwacji.		Przed każdym użyciem	Po każdorazowym uzupełnieniu paliwa	Co tydzień	W razie uszkodzenia lub usterki	W razie potrzeby
Całe urządzenie	Sprawdzić: wycieki, pęknięcia i oznaki zużycia	X	X			
Skontrolować: wyłącznik, rozrusznik, dźwignię gazu oraz dźwignię zatrzymującą urządzenie	Sprawdzić działanie	X	X			
Zbiornik na paliwo	Sprawdzić: wycieki, pęknięcia i oznaki zużycia	X	X			
Filtr paliwa	Sprawdzić i wyczyścić			X		
	Wymienić element filtrujący				X	Co 6 miesięcy
Wiertło	Sprawdzić: uszkodzenia, naostrzenie i oznaki zużycia	X	X			
	Naostrzyć				X	
Przekładnia	Sprawdzić: wycieki	X	X			
Sprzęgło	Sprawdzić: uszkodzenia i oznaki zużycia			X		
	Wymienić				X	
Wszystkie dostępne śruby i nakrętki (za wyjątkiem śrub gaźnika)	Sprawdzić i ponownie dokręcić			X		
Filtr powietrza	Oczyścić	X				
	Wymienić				X	Co 6 miesięcy
Żeberka cylindra oraz otwory w pokrywie rozrusznika	Oczyścić			X		
Linka rozrusznika	Sprawdzić: uszkodzenia i oznaki zużycia			X		
	Wymienić				X	
Gaźnik	Sprawdzić minimalną prędkość (Podczas pracy silnika na biegu jałowym wiertło nie powinno się obracać)	X	X			
Świeca zapłonowa	Sprawdzić odległość pomiędzy elektrodami			X		
	Wymienić				X	Co 6 miesięcy

RESOLUÇÃO DE PROBLEMAS

 **ATENÇÃO:** parar sempre a unidade e desligar a vela antes de efectuar todos os testes correctivos recomendados na tabela abaixo, excepto se for necessário o funcionamento da unidade.

Quando forem verificadas todas as possíveis causas e o problema não for resolvido, consultar um Centro de Assistência Autorizado. Caso se verifique um problema que não esteja listado nesta tabela, consultar um Centro de Assistência Autorizado.

PROBLEMA	CAUSAS POSSÍVEIS	SOLUÇÃO
O motor não arranca ou desliga-se passados poucos segundos do arranque. (Assegure-se que o interruptor está na posição "I")	1. Não faz faísca 2. Motor afogado	1. Verificar a faísca da vela. Se não existir faísca, repetir o teste com uma vela nova (RCJ-7Y). 2. Seguir o procedimento da pág. 72. Se o motor ainda não arrancar, repetir o procedimento com uma vela nova.
O motor arranca, mas não acelera correctamente ou não funciona correctamente a velocidade elevada.	O carburador deve ser regulado.	Contactar um Centro de Assistência Autorizado para afinar o carburador.
O motor não atinge a velocidade plena e/o emite fumo excessivo.	1. Verificar a mistura de óleo/gasolina. 2. Filtro de ar sujo. 3. O carburador deve ser regulado.	1. Utilizar gasolina fresca e um óleo adequado para motores a 2 tempos. 2. Limpar; ver as instruções no capítulo Manutenção do filtro de ar. 3. Contactar um Centro de Assistência Autorizado para regular o carburador.
O motor arranca, roda e acelera, mas não mantém o mínimo.	O carburador deve ser regulado.	Regular o parafuso de mínimo "T" (Fig. 53, pag. 85) no sentido dos ponteiros do relógio para aumentar a velocidade; ver o capítulo Manutenção do carburador.
O motor arranca e trabalha, mas a broca não gira	1. Broca danificada 2. Embraiagem danificada	1. Contacte um Centro de Assistência Autorizado 2. Contacte um Centro de Assistência Autorizado
 Atenção: nunca toque na broca com o motor a trabalhar.		

ΑΝΤΙΜΕΤΩΠΙΣΗ ΠΡΟΒΛΗΜΑΤΩΝ

 **ΠΡΟΣΟΧΗ:** Σβήνετε πάντα το μηχάνημα και αποσυνδέετε το μπουζί πριν από την εκτέλεση όλων των συνιστώμενων διορθωτικών ελέγχων που αναφέρονται στον παρακάτω πίνακα, εκτός εάν το μηχάνημα πρέπει να λειτουργεί.

Εάν διερευνηθούν όλες οι πιθανές αιτίες και το πρόβλημα παραμένει, επικοινωνήστε με το εξουσιοδοτημένο κέντρο τεχνικής υποστήριξης. Εάν εμφανιστεί κάποιο πρόβλημα που δεν αναφέρεται στον πίνακα αυτό, επικοινωνήστε με το εξουσιοδοτημένο κέντρο τεχνικής υποστήριξης.

ΠΡΟΒΛΗΜΑ	ΠΙΘΑΝΕΣ ΑΙΤΙΕΣ	ΛΥΣΗ
O κινητήρας δεν παίρνει μπροστά ή σβήνει λίγα μόλις δευτερόλεπτα μετά την εκκίνηση. (Βεβαιωθείτε ότι ο διακόπτης βρίσκεται στη θέση "I")	1. Δεν υπάρχει σπινθήρας 2. Μπουκωμένος κινητήρας	1. Ελέγξτε το σπινθήρα του μπουζί. Εάν δεν υπάρχει σπινθήρας, επαναλάβετε τον έλεγχο με ένα καινούριο μπουζί (RCJ-7Y). 2. Ακολουθήστε τη διαδικασία στη σελ. 72. Εάν ο κινητήρας δεν παίρνει και πάλι μπροστά, επαναλάβετε τη διαδικασία με ένα καινούριο μπουζί.
O κινητήρας παίρνει μπροστά, αλλά δεν επιταχύνει σωστά ή δεν λειτουργεί σωστά σε υψηλή ταχύτητα.	Πρέπει να ρυθμιστεί το καρμπρατέρ.	Επικοινωνήστε με το εξουσιοδοτημένο κέντρο τεχνικής υποστήριξης για τη ρύθμιση του μπουζί.
O κινητήρας δεν μπορεί να φτάσει στη μέγιστη ταχύτητα ή/και εκπέμπει υπερβολικό καπνό.	1. Ελέγξτε το μείγμα λαδιού / βενζίνης. 2. Ακαθαρσίες στο φίλτρο αέρα. 3. Πρέπει να ρυθμιστεί το καρμπρατέρ.	1. Χρησιμοποιείτε φρέσκια βενζίνη και κατάλληλο λάδι για δίχρονους κινητήρες. 2. Καθαρίστε το φίλτρο. Ανατρέξτε στις οδηγίες του κεφαλαίου «Συντήρηση φίλτρου αέρα». 3. Επικοινωνήστε με το εξουσιοδοτημένο κέντρο τεχνικής υποστήριξης για τη ρύθμιση του μπουζί.
O κινητήρας παίρνει μπροστά, γυρίζει και επιταχύνει, αλλά δεν μπορεί να παραμείνει στο ρελαντί.	Πρέπει να ρυθμιστεί το καρμπρατέρ.	Ρυθμίστε τη βίδα του ρελαντί "T" (εικ. 53, σελ. 85) δεξιόστροφα για αύξηση της ταχύτητας. Ανατρέξτε στο κεφάλαιο «Συντήρηση καρμπρατέρ».
O κινητήρας παίρνει μπροστά και λειτουργεί, αλλά η μύτη δεν περιστρέφεται	1. Κατεστραμμένη μύτη 2. Κατεστραμμένος συμπλέκτης	1. Επικοινωνήστε με ένα εξουσιοδοτημένο κέντρο τεχνικής υποστήριξης 2. Επικοινωνήστε με ένα εξουσιοδοτημένο κέντρο τεχνικής υποστήριξης
 Προσοχή: μην αγγίζετε ποτέ τη μύτη όταν ο κινητήρας λειτουργεί.		

PROBLEM GİDERME



DİKKAT: ünitenin çalıştırılmasının istenilmesi haricinde, aşağıdaki tabloda önerilen tüm düzeltici testleri gerçekleştirmeden önce daima üniteyi durdurunuz ve bujinin bağlantısını kesiniz.

Olası tüm sebepler kontrol edildikten sonra halen problemin giderilememesi halinde, bir Yetkili Servise danışınız. Bu tabloda listelenenlerden farklı bir problemin tespit edilmesi halinde, bir Yetkili Servise danışınız.

PROBLEM	OLASI SEBEPLER	ÇÖZÜM
Motor çalışmıyor veya çalıştıktan birkaç saniye sonra kapanıyor. (Çalıştırma düğmesinin "I" konumunda olduğundan emin olunuz)	<ol style="list-style-type: none"> Kıvılcım yoktur Motor boğulmuştur 	<ol style="list-style-type: none"> Bujinin kıvılcımını kontrol ediniz. Kıvılcım yoksa, testi yeni bir buji ile tekrarlayınız (RCJ-7Y). Sayfa 72'deki prosedürü uygulayınız. Eğer motor hala çalışmıyorsa, prosedürü yeni bir bujiyle tekrarlayınız.
Motor çalışmaya başlıyor fakat düzgün şekilde hızlanmıyor veya yüksek hızda düzgün çalışmıyor.	Karbüratörün ayarlanması gerekiyordur.	Karbüratörü ayarlamak için bir Yetkili Servis ile temas kurunuz.
Motor tam hıza ulaşmıyor ve / veya aşırı miktarda duman çıkıyor.	<ol style="list-style-type: none"> Yağ / benzin karışımını kontrol ediniz. Hava filtresi kirlidir. Karbüratörün ayarlanması gerekiyordur. 	<ol style="list-style-type: none"> Taze benzin ve un 2 devirli motorlar için uygun bir yağ kullanınız. Temizleyiniz; Bakım - hava filtresi bölümündeki talimatları okuyunuz. Karbüratörü ayarlamak için bir Yetkili Servis ile temas kurunuz.
Motor çalışıyor, dönüyor ve hızlanıyor fakat rölantiye girmiyor.	Karbüratörün ayarlanması gerekiyordur.	Hızı arttırmak için rölantinin "T" vidasını (Şekil 53, Sayfa 85) saat yönünde ayarlayınız; Bakım - karbüratör bölümüne bakınız.
Motor marş basıyor ve çalışıyor, ancak uç dönmüyor	<ol style="list-style-type: none"> Uç zarar görmüş Balata zarar görmüş 	<ol style="list-style-type: none"> Bir Yetkili Servis ile temasa geçiniz. Bir Yetkili Servis ile temasa geçiniz.
Dikkat: Motor çalışırken asla uca dokunmayınız.		

ŘEŠENÍ PROBLÉMU



POZOR: jednotku vždy vypněte a odpojte zapalovací svíčku, než začnete provádět kontroly doporučené v tabulce, mimo případy, kdy se vyžaduje jednotka v činnosti.

Když byly zkontrolovány všechny možné příčiny a problém nebyl vyřešen, spojte se s autorizovaným servisním střediskem. Když zjistíte problém, který nebyl uveden v tabulce, spojte se s autorizovaným servisním střediskem.

PROBLÉM	MOŽNÉ PŘÍČINY	ŘEŠENÍ
Motor nelze nastartovat nebo zhasne několik sekund po nastartování. (Ujistěte se, že přepínač je v poloze "I")	<ol style="list-style-type: none"> Svíčka nedává jiskru Motor je přehlcený 	<ol style="list-style-type: none"> Zkontrolujte jiskru svíčky. Pokud svíčka nedává jiskru, opakujte test s novou svíčkou (RCJ-7Y). Postupujte podle popisu na str.73. Pokud se motor stále nerozjede, opakujte postup s novou svíčkou.
Motor se rozjede, ale řádně nezvyšuje otáčky nebo při vysokých otáčkách nepracuje správně.	Karburátor se musí seřidit.	Spojte se s autorizovaným servisním střediskem pro seřízení karburátoru.
Motor nedosáhne plných otáček a/nebo příliš kouří.	<ol style="list-style-type: none"> Zkontrolujte směs oleje s benzinem. Znečištěný vzduchový filtr. Karburátor se musí seřidit. 	<ol style="list-style-type: none"> Použijte nový benzin a olej vhodný pro dvoutaktní motory. Vyčistěte; viz pokyny v kapitole Údržba vzduchového filtru. Spojte se s autorizovaným servisním střediskem pro seřízení karburátoru.
Motor nastartuje, funguje a zrychluje, ale nedrží si volnoběžné otáčky.	Karburátor se musí seřidit.	Seřidte šroub volnoběhu "T" (obr.53, str.85) ve směru hodinových ručiček pro zvýšení otáček; viz kapitola Údržba karburátoru.
Motor se rozjede a funguje, ale vrták se neotáčí	<ol style="list-style-type: none"> Poškozený vrták Poškozená spojka 	<ol style="list-style-type: none"> Spojte se s oprávněným servisním střediskem Spojte se s oprávněným servisním střediskem
Pozor: nikdy se nedotýkejte vrtacího nástroje, když je motor v činnosti.		

ПОИСК И УСТРАНЕНИЕ НЕИСПРАВНОСТЕЙ



ВНИМАНИЕ! Всегда останавливайте машину и отсоединяйте свечу перед тем, как приступить к выполнению всех операций, указанных в нижеприведенной таблице, за исключением тех случаев, когда для их выполнения необходимо функционирование машины.

Если после выполнения всех проверок неисправность остается, обратитесь в авторизованный сервисный центр. В случае появления неисправности, не указанной в этой таблице, обратитесь в авторизованный сервисный центр.

НЕИСПРАВНОСТЬ	ВОЗМОЖНЫЕ ПРИЧИНЫ	СПОСОБ УСТРАНЕНИЯ
Двигатель не запускается или глохнет через несколько секунд после запуска. (Убедитесь в том, что переключатель установлен в положение "I")	<ol style="list-style-type: none"> Нет искры Двигатель "залил" топливом 	<ol style="list-style-type: none"> Проверьте иску свечи. При отсутствии искры повторите проверку с новой свечой (RCJ-7Y). Выполните процедуру, описанную на стр.73. Если двигатель все еще не зажигается, повторите эту процедуру с новой свечой.
Двигатель запускается, но не развивает нужные обороты или неверно работает на большой скорости.	Карбюратор подлежит регулировке.	Обратитесь в авторизованный сервисный центр для выполнения регулировки карбюратора.
Двигатель не набирает полную скорость и/или сильно дымит.	<ol style="list-style-type: none"> Проверьте бензино-масляную смесь. Засорен воздушный фильтр. Карбюратор подлежит регулировке. 	<ol style="list-style-type: none"> Используйте свежий бензин и специальное масло для 2-тактных двигателей. Прочистите; см. указания, приведенные в главе "Техобслуживание воздушного фильтра". Обратитесь в авторизованный сервисный центр для выполнения регулировки карбюратора.
Двигатель запускается, вращается, но не держит обороты на холостом ходу.	Карбюратор подлежит регулировке.	Отрегулируйте положение регулировочного винта холостого хода "Т" (Рис.53, стр.85), поворачивая его по часовой стрелке для увеличения скорости; см. главу "Техобслуживание карбюратора".
Двигатель запускается и работает, но сверло не вращается	<ol style="list-style-type: none"> Поврежденное сверло Муфта сцепления повреждена 	<ol style="list-style-type: none"> Свяжитесь с уполномоченным центром технической поддержки Свяжитесь с уполномоченным центром технической поддержки



Внимание: Никогда не касайтесь сверла при работающем двигателе.

ROZWIĄZYWANIE PROBLEMÓW



UWAGA: przed wykonaniem wszystkich zalecanych w poniższej tabeli czynności należy zawsze wyłączyć urządzenie i odłączyć świecę zapłonową, z wyjątkiem napraw wymagających działania urządzenia.

Po sprawdzeniu wszystkich możliwych przyczyn, jeśli problem nie został rozwiązany, należy zwrócić się do Autoryzowanego Serwisu. Jeśli pojawi się usterka nie wymieniona w tabeli, należy zwrócić się do Autoryzowanego Serwisu.

PROBLEM	MOŻLIWE PRZYCZYNY	ROZWIĄZANIE
Silnik nie rusza lub wyłącza się po kilku sekundach od uruchomienia. (Upewnić się, że wyłącznik znajduje się w położeniu "I")	<ol style="list-style-type: none"> Brak iskry zapłonowej Silnik jest zalany 	<ol style="list-style-type: none"> Sprawdzić iskrę świecy zapłonowej. Jeśli brak jest iskry, powtórzyć test z nową świecą (RCJ-7Y). Wykonać procedurę ze str. 73. Jeśli silnik nadal nie rusza, powtórzyć procedurę z nową świecą.
Silnik rusza, ale nie przyspiesza w prawidłowy sposób lub nie działa prawidłowo przy dużej prędkości.	Należy wyregulować gaźnik.	Zwrócić się do Autoryzowanego Serwisu w celu regulacji gaźnika.
Silnik nie osiąga pełnej prędkości i/lub wytwarza nadmierną ilość dymu.	<ol style="list-style-type: none"> Sprawdzić mieszankę oleju z benzyną. Zanieczyszczony filtr powietrza. Należy wyregulować gaźnik. 	<ol style="list-style-type: none"> Stosować świeżą benzynę i olej odpowiedni do silników dwusuwowych. Wyczyścić; zobacz instrukcję w rozdziale Konserwacja filtra powietrza. Zwrócić się do Autoryzowanego Serwisu w celu regulacji gaźnika.
Silnik uruchamia się, pracuje i przyspiesza, ale nie przechodzi na bieg jałowy.	Należy wyregulować gaźnik.	Wyregulować śrubę biegu jałowego "Т" (Rys. 53, str. 85) w kierunku zgodnym z ruchem wskazówek zegara, aby zwiększyć prędkość; zobacz rozdział Konserwacja gaźnika.
Silnik uruchamia się i działa, ale wiertło się nie obraca	<ol style="list-style-type: none"> Uszkodzone wiertło Uszkodzone sprzęgło 	<ol style="list-style-type: none"> Skontaktować się z autoryzowanym serwisem Skontaktować się z autoryzowanym serwisem



Uwaga: Nie dotykać nigdy wiertła, gdy silnik pracuje.

Português	Ελληνικά	Türkçe
<p align="center">CERTIFICADO DE GARANTIA</p> <p>Este aparelho foi projectado e fabricado em conformidade com os critérios mais avançados da tecnologia actual. A empresa fabricante oferece uma garantia sobre os seus produtos de 24 meses, a partir da data de aquisição para utilização privada e actividades de tempos livres. A garantia é limitada a 12 meses no caso de uso profissional.</p> <p>Condições gerais de garantia</p> <ol style="list-style-type: none"> A garantia inicia a partir do momento de compra. O fabricante, mediante a rede de assistência técnica, substituirá gratuitamente os defeitos causados pela não conformidade do material, processo de fabrico e produção. A garantia não anula os direitos legais previstos pelo Código civil contra as consequências derivadas de defeitos ou vícios do aparelho. O pessoal técnico intervirá o mais rápido possível compativelmente com as próprias exigências de organização. Para requerer a assistência durante o período de garantia, é preciso exibir ao pessoal autorizado o certificado de garantia abaixo ilustrado preenchido plenamente, carimbado pelo revendedor e a respectiva factura ou recibo, qual comprovante da data de compra. A garantia decai nos seguintes casos: <ul style="list-style-type: none"> - Falta evidente de manutenção; - Utilização imprópria do produto ou alterações do mesmo; - Utilização de lubrificantes ou combustíveis impróprios; - Utilização de sobresselentes ou acessórios não originais; - Intervenções efectuadas por pessoal não autorizado; O fabricante exclui do período de garantia os materiais de consumo e os órgãos sujeitos ao desgaste normal derivado da utilização do aparelho. A garantia exclui as intervenções de actualização e de melhorias do aparelho. A garantia não inclui pôr em ponto o aparelho bem como as intervenções de manutenção eventualmente necessárias durante o período de garantia. Eventuais danos derivados do transporte devem ser assinalados imediatamente ao transportador; a inobservância, acarreta no decaimento da garantia. Para os motores de outras marcas (Briggs & Stratton, Tecumseh, Kawasaki, Honda, etc.) montados nos nossos aparelhos, vale a garantia conferida pelos respectivos fabricantes. A garantia não inclui eventuais danos, directos ou indirectos causados a pessoas ou bens materiais derivados da inutilização da máquina por ruptura ou da suspensão obrigada da sua utilização. 	<p align="center">ΕΓΓΥΗΣΗ</p> <p>Αυτό το μηχανήμα έχει σχεδιαστεί και κατασκευαστεί με τις πιο μοντέρνες τεχνικές παραγωγής. Η κατασκευάστρια Εταιρία εγγυάται για τα προϊόντα της για μια περίοδο 24 μηνών από την ημερομηνία αγοράς, για ιδιωτική και ερασιτεχνική χρήση. Η εγγύηση περιορίζεται στους 12 μήνες στην περίπτωση επαγγελματικής χρήσης.</p> <p>Γενικοί όροι της εγγύησης</p> <ol style="list-style-type: none"> Η ισχύς της εγγύησης αρχίζει από την ημερομηνία αγοράς. Ο κατασκευαστής μέσω του δικτύου πώλησης και τεχνικής εξυπηρέτησης αντικαίσιτά δωρεάν τα ελαττωματικά εξαρτήματα που οφείλονται σε υλικό, επεξεργασία και παραγωγή. Η εγγύηση δεν στερεί στον αγοραστή τα νομικά δικαιώματα που προβλέπονται από τον αστικό κώδικα όσον αφορά τις επιπτώσεις των ατελειών ή των ελαττωμάτων που προκλήθηκαν από το αγορασμένο προ΄όν. Το τεχνικό προσωπικό ία επέμβει το συντομότερο δυνατό μέσα στα χρονικά όρια που επιτρέπουν οι οργανωτικές απαιτήσεις. Για τεχνική υποστήριξη κατά την περίοδο εγγύησης είναι απαραίτητο να επιδείξετε στο εξουσιοδοτημένο προσωπικό το παρακάτω πιστοποιητικό εγγύησης σφραγισμένο από το κατάστημα πώλησης, πλήρως συμπληρωμένο και να συνοδεύεται από τιμολόγιο αγοράς ή νόμιμη απόδειξη που να αποδεικνύει την ημερομηνία αγοράς. Η εγγύηση παύει να ισχύει σε περίπτωση: <ul style="list-style-type: none"> - Εμφανούς απουσίας συντήρησης. - Λανιασμένης χρήσης του προ΄οντος ή επεμβάσεων. - Ακατάλληλων λιπαντικών ή καυσίμου. - Χρήσης μη γνήσιων ανταλλακτικών ή αξεσουάρ. - Επεμβάσεων που έγιναν από μη εξουσιοδοτημένο προσωπικό. Ο κατασκευαστής δεν καλύπτει με την εγγύηση τα αναλώσιμα υλικά και τα εξαρτήματα που υπόκεινται φυσιολογική φθορά κατά τη λειτουργία. Η εγγύηση αποκλείει τις επεμβάσεις ενημέρωσης και βελτίωσης του προ΄οντος. Η εγγύηση δεν καλύπτει τη ρύμιση και τις επεμβάσεις συντήρησης που μπορεί να λάβουν χώρα κατά την περίοδο εγγύησης. Ενδεχόμενες ζημιές που προκλήθηκαν κατά τη μεταφορά πρέπει να αναφεριούν άμεσα στο μεταφορέα διαφορετικά παύει η ισχύς της εγγύησης. Για τους κινητήρες άλλων κατασκευαστών (Briggs & Stratton, Tecumseh, Kawasaki, Honda, κλπ.) που είναι εγκατεστημένοι στα μηχανήματά μας, ισχύει η εγγύηση που χορηγείται από τον κατασκευαστή του κινητήρα. Η εγγύηση δεν καλύπτει ενδεχόμενες ζημιές, άμεσες ή έμμεσες, που ία προκληθούν σε άτομα ή αντικείμενα από βλάβες του μηχανήματος ή παρατεταμένη εξαναγκασμένη διακοπή στη χρήση αυτού. 	<p align="center">GARANTİ ŞARTLARI</p> <p>Malın bütün parçaları dâhil olmak üzere tamamının iki yıl süre ile firmamızın garantisi kapsamındadır. Tüketicinin bu belgede belirtilen taleplerine karşı satıcı, bayi, acente, imalatçı- üretici ve ithalatçı müteselsilen sorumludurlar. Garanti süresi; malın tüketiciye teslim tarihinden itibaren başlar ve iki yıldır. Malın arızalanması durumunda, tamirde geçen süre garanti süresine eklenir. Malın tamir süresi en fazla 30 iş günüdür. Garanti uygulaması sırasında değiştirilen malın garanti süresi, satın alınan malın kalan garanti süresi ile sınırlıdır. Tüketicinin malı kullanma kılavuzunda yer alan hususlara aykırı kullanmasından kaynaklanan arızalar hakkında garanti uygulanmaz.</p> <p>MALIN GARANTİ SÜRESİ SATIN ALMA TARİHİNDEN İTİBAREN "24 AY"DIR.</p> <p>MALIN KULLANIM ÖMRÜ SATIN ALMA TARİHİNDEN İTİBAREN "10 YIL"DIR.</p> <p>Satın almış olduğunuz bu ürünün ithalatçısı "SEMAK MAKİNA TİC. VE SAN. LTD. ŞTİ." yedek parçaların bulunabilirliğini, malın kullanım süresi olan "10 yıl" süresince sağlama garantisi vermiştir.</p> <p>Makinanın kullanım kılavuzunda belirtilen uyarı ve önemlere uygun kullanım gereklidir.</p> <p>Tamir ve/veya bakım için yetkili servislere başvurunuz.</p>

<p>MODELO - MONTELO</p> <hr/> <p>SERIAL No ΔΙΑΔΟΧΙΚΟΣ ΑΡΙΘΜΟΣ</p> <hr/> <p>COMPRADOR - ΑΓΟΡΑΣΜΕΝΟ ΑΜΟ ΤΟΝ ΚΙΠΟ</p> <hr/> <hr/> <hr/>	<p>DATA - ΗΜΕΡΟΜΗΝΙΑ</p> <hr/> <hr/> <p>DISTRIBUIDOR - ΚΑΤΑΣΤΗΜΑ ΠΩΛΗΣΗΣ</p> <hr/> <hr/>	<p>ÜRETİCİ FİRMANIN</p> <p>ÜNVANI: EMAK S.P.A ADRESİ: Via E. Fermi, 4 - 42011 Bagnolo in Piano (Reggio Emilia) ITALYA TEL/FAX: +390522951555 WEB: www.emak.it E-mail: info@emak.it</p> <p>İTHALATÇI FİRMANIN</p> <p>ÜNVANI: SEMAK MAKİNA TİC. VE SAN. LTD. STİ. MERKEZ ADRESİ: ALTAYÇESME MAH. YASEMİN SOK. NO:19 34843 MALTEPE-İSTANBUL/TURKİYE TEL/FAX: 02164429325 WEB: www.semak.com.tr E-mail: info@semak.com.tr</p> <p>SERVİS İSTASYONUNUN</p> <table border="1"> <thead> <tr> <th>ÜNVANI</th> <th>ADRESİ</th> <th>YETKİLİSİ</th> <th>TEL/FAX</th> </tr> </thead> <tbody> <tr> <td>SEMAK MAKİNA TİC. VE SAN. LTD. ŞTİ.</td> <td>ALTAYÇESME MAH. YASEMİN SOK. NO:19 34843 MALTEPE / İSTANBUL - TÜRKİYE</td> <td>SELİM KELEŞ</td> <td>0216 4429325</td> </tr> </tbody> </table>	ÜNVANI	ADRESİ	YETKİLİSİ	TEL/FAX	SEMAK MAKİNA TİC. VE SAN. LTD. ŞTİ.	ALTAYÇESME MAH. YASEMİN SOK. NO:19 34843 MALTEPE / İSTANBUL - TÜRKİYE	SELİM KELEŞ	0216 4429325
ÜNVANI	ADRESİ	YETKİLİSİ	TEL/FAX							
SEMAK MAKİNA TİC. VE SAN. LTD. ŞTİ.	ALTAYÇESME MAH. YASEMİN SOK. NO:19 34843 MALTEPE / İSTANBUL - TÜRKİYE	SELİM KELEŞ	0216 4429325							

Não enviar! Anexe apenas em caso de pedido de assistência técnica.
Μην το στείλετε! Επισυνάπτεται μόνο σε περίπτωση αίτησης τεχνικής εγγύησης.

Česky	Русский	Polski
<p align="center">ZÁRUKA A SERVIS</p>	<p align="center">ГАРАНТИЙНЫЙ ТАЛОН</p>	<p align="center">KARTA GWARANCYJNA</p>
<p>Tento stroj byl navržen a vyroben pomocí nejmodernější výrobní techniky. V případě soukromého použití nebo pro hobby poskytuje výrobce záruku na své výrobky v trvání 24 měsíců od data zakoupení. V případě profesionálního používání je záruka omezena na 12 měsíců.</p> <p>Všeobecné záruční podmínky</p> <p>1) Záruka začne platit ode dne zakoupení výrobku. Výrobce poskytuje zdarma prostřednictvím své prodejní a servisní sítě výměnu vadných dílů, jejichž závady byly způsobeny materiálem, zpracováním a výrobou. Záruka nezbavuje kupujícího zákonných práv podle občanského zákoníku v souvislosti s důsledky vad nebo poruch způsobených prodanou věcí.</p> <p>2) Pracovníci servisu poskytnou své služby co možná nejdříve podle svých organizačních možností.</p> <p>3) V případě žádosti o opravu v rámci záruky je nutné předložit oprávněným pracovníkům zde níže uvedený záruční list orazítkovaný prodejcem, vyplněný ve všech částech a doplněný prodejním fakturou nebo řádným pokladním blokem opatřeným datem prodeje.</p> <p>4) Záruka propadá v případě:</p> <ul style="list-style-type: none"> - zjevného zanedbání údržby, - nesprávného použití výrobku nebo poškození, - použití nevhodných mazadel nebo paliv, - použití jiných než originálních náhradních dílů nebo doplňků, - zásahů neoprávněných pracovníků. <p>5) Výrobce vylučuje ze záruky materiály, které se opotřebovávají, a součásti vystavené normálnímu funkčnímu opotřebení.</p> <p>6) Záruka vylučuje modernizační a vylepšovací zásahy na výrobku.</p> <p>7) Záruka nezahrnuje seřízení a údržbu, které jsou případně prováděny v záručním období.</p> <p>8) Případná poškození při přepravě je nutné ihned oznámit dopravci, jinak hrozí nebezpečí propadnutí záruky.</p> <p>9) V případě motorů jiných značek (Briggs & Stratton, Tecumseh, Kawasaki, Honda apod.) namontovaných na našich strojích platí záruka poskytnutá výrobcem těchto motorů.</p> <p>10) Záruka nezahrnuje případná poškození, přímá nebo nepřímá, způsobená lidem nebo věcem poruchou stroje, nebo v důsledku nuceného prodlouženého přerušování v používání tohoto stroje.</p>	<p>Данное изделие разработано и произведено в соответствии с самыми современными технологиями. Фирма-изготовитель дает гарантию на свои изделия в течение 24 месяцев со дня покупки при условии, что они применяются для личного и непрофессионального пользования. В случае профессионального использования гарантия действует в течение 12 месяцев.</p> <p>Общие гарантийные условия</p> <p>1) Гарантийный срок устанавливается, начиная с момента приобретения данного изделия. Компания через свою торговую сеть и сеть центров технической поддержки обеспечивает бесплатную замену деталей, имеющие дефекты исходных материалов, изготовления или сборки. Договор гарантии не влияет на права покупателя, обеспечиваемые законодательством в отношении последствий дефектов или брака проданного изделия.</p> <p>2) Технический персонал фирмы выполнит гарантийные работы максимально быстро в пределах времени, определяемых организационными требованиями.</p> <p>3) Для получения гарантийного обслуживания необходимо предъявить уполномоченным представителям полностью заполненный нижеприведенный гарантийный талон с печатью дилера, а также чек, подтверждающий дату покупки.</p> <p>4) Изделие не подлежит гарантийному обслуживанию:</p> <ul style="list-style-type: none"> - при очевидном отсутствии обслуживания изделия; - в случае нарушения условий эксплуатации изделия или нарушения конструкции; - использования ненадлежащего топлива или смазки; - использования запчастей или принадлежностей, не являющихся фирменными; - если ремонт изделия производился самостоятельно или неавторизованной мастерской. <p>5) Фирма-изготовитель не предоставляет гарантии на быстроизнашивающиеся узлы и расходные материалы.</p> <p>6) Гарантия не включает в себя операции по апгрейдингу или улучшению изделия.</p> <p>7) Гарантия не включает в себя операции по запуску и техобслуживанию, произведенные в период гарантийного срока.</p> <p>8) Претензии по повреждениям, причиненным при транспортировке, должны немедленно предъявляться транспортировщику, в противном случае условия гарантии будут считаться нарушенными.</p> <p>9) Для двигателей других марок (Briggs & Stratton, Tecumseh, Kawasaki и т.д.), установленных на наших изделиях, сохраняется гарантия их производителей.</p> <p>10) Гарантия не покрывает прямой или косвенный ущерб, могущий быть причиненным людям или их собственности, вследствие неисправности изделия или его вынужденного простоя.</p>	<p>Niniejsze urządzenie zostało zaprojektowane i wykonane przy wykorzystaniu najnowocześniejszych technik produkcyjnych. Producent udziela gwarancji na swoje wyroby na okres dwudziestu czterech (24) miesięcy od daty zakupu do celów prywatnych i hobbystycznych. W przypadku używania produktu do zastosowań profesjonalnych okres gwarancyjny ograniczony jest do 12 miesięcy.</p> <p>Ogólne warunki gwarancji</p> <p>1) Gwarancja obowiązuje począwszy od dnia zakupu. Producent, poprzez sieć sprzedaży i obsługi technicznej, wymienia bezpłatnie części z wadami materiałowymi, wadami powstałymi w toku obróbki oraz wadami produkcyjnymi. Gwarancja nie znosi prawa nabywcy przewidzianego w kodeksie cywilnym i dotyczącego rozszczeń w wyniku wad i uszkodzeń spowodowanych przez sprzedany przedmiot.</p> <p>2) Personel techniczny przystąpi do naprawy w czasie, na który pozwala wymagania organizacyjne, zawsze najszybciej jak to możliwe.</p> <p>3) Aby skorzystać z naprawy gwarancyjnej, konieczne jest przedstawienie autoryzowanemu pracownikowi obsługi poniższej karty gwarancyjnej, ostemplowanej przez sprzedawcę, wypełnionej we wszystkich swoich częściach oraz faktury zakupu lub paragonu lub też innego wymaganego prawnie dokumentu sprzedaży z odnotowaną datą zakupu.</p> <p>4) Utrata gwarancji następuje w przypadku:</p> <ul style="list-style-type: none"> - Widocznego braku konserwacji. - Nieprawidłowego użytkowania wyrobu lub jego przeróbek. - Stosowania niewłaściwych smarów lub paliwa. - Stosowania nieoryginalnych części zamiennych lub akcesoriów. - Wykonywania napraw przez osoby nieupoważnione. <p>5) Producent nie obejmuje gwarancją części podlegających normalnemu zużyciu podczas pracy urządzenia.</p> <p>6) Gwarancja nie obejmuje prac mających na celu unowocześnienie i ulepszenie produktu.</p> <p>7) Gwarancja nie obejmuje ustawienia ani czynności konserwacyjnych które będą konieczne w okresie gwarancji.</p> <p>8) Ewentualne uszkodzenia powstałe podczas transportu powinny zostać natychmiastowo zgłoszone przewoźnikowi pod groźbą utraty gwarancji.</p> <p>9) Dla silników innych marek (Briggs & Stratton, Tecumseh, Kawasaki, Honda, itp.) montowanych w naszych urządzeniach obowiązuje gwarancja udzielona przez producenta silnika.</p> <p>10) Gwarancja nie obejmuje ewentualnych szkód, bezpośrednio lub pośrednio wyrządzonych osobom lub rzeczom z powodu usterek w urządzeniu lub wynikłych z wymuszonego przedłużonego przestoju w pracy urządzenia.</p>

<p>MODEL _____</p> <p>SERIOVÉ ČÍSLO: _____</p> <p>ZAKOUPIL _____</p> <p>_____</p> <p>_____</p> <p>_____</p>	<p>DATUM _____</p> <p>_____</p> <p>_____</p> <p>PRODAVAČ _____</p> <p>_____</p> <p>_____</p>	<p>МОДЕЛЬ - MODEL _____</p> <p>СЕРИЙНЫЙ НОМЕР NR. FABRYCZNY _____</p> <p>ПОКУПАТЕЛЬ - KUPUJĄCY _____</p> <p>_____</p> <p>_____</p> <p>_____</p>	<p>DATA - DATUM _____</p> <p>_____</p> <p>_____</p> <p>ПРОДАВЕЦ - SPRZEDAWCA _____</p> <p>_____</p> <p>_____</p>
---	--	---	--

Nezasílejte! Přílože pouze při případném požadavku technické záruky.

Не присылать отдельно! Приложить к заявке на оказание гарантийной технической помощи.
Nie wysyłać! Dołączyć tylko do "adanej ewentualnie gwarancji technicznej."

P **ATENÇÃO!** - Este manual deve acompanhar a máquina durante toda a sua vida útil.

GR **ΠΡΟΣΟΧΗ!** - Το παρόν εγχειρίδιο πρέπει να συνοδεύει το μηχάνημα καθ'όλη τη διάρκεια ζωής του.

TR **DİKKAT!** – Bu kılavuz, daima makinanın yanında bulundurulmalıdır.

CZ **UPOZORNĚNÍ!** - Tento návod musí být dostupný po celou dobu životnosti přístroje.

RUS **UK** **ВНИМАНИЕ!** – Настоящая инструкция должна сопровождать изделие во время всего срока его службы.

PL **UWAGA!** - Niniejsza instrukcja powinna towarzyszyć urządzeniu przez cały okres jego eksploatacji.



It's an **EMAK S.p.A.** trademark Member of the YAMA group
42011 Bagnolo in Piano (RE) Italy
Tel. +39 0522 956611 • Fax +39 0522 951555
service@emak.it • www.efco.it

