

| | |
|-----|-------------------------------------|
| I | MANUALE USO E MANUTENZIONE |
| GB | OPERATOR'S INSTRUCTION BOOK |
| F | MANUEL D'UTILISATION ET D'ENTRETIEN |
| TR | ELEKTRİKLİ TIRPAN KULLANIM KILAVUZU |
| RUS | ИНСТРУКЦИЯ ПО ЭКСПЛУАТАЦИИ |
| HR | UPUTSTVA ZA KORIŠTENJE I ODRŽAVANJE |

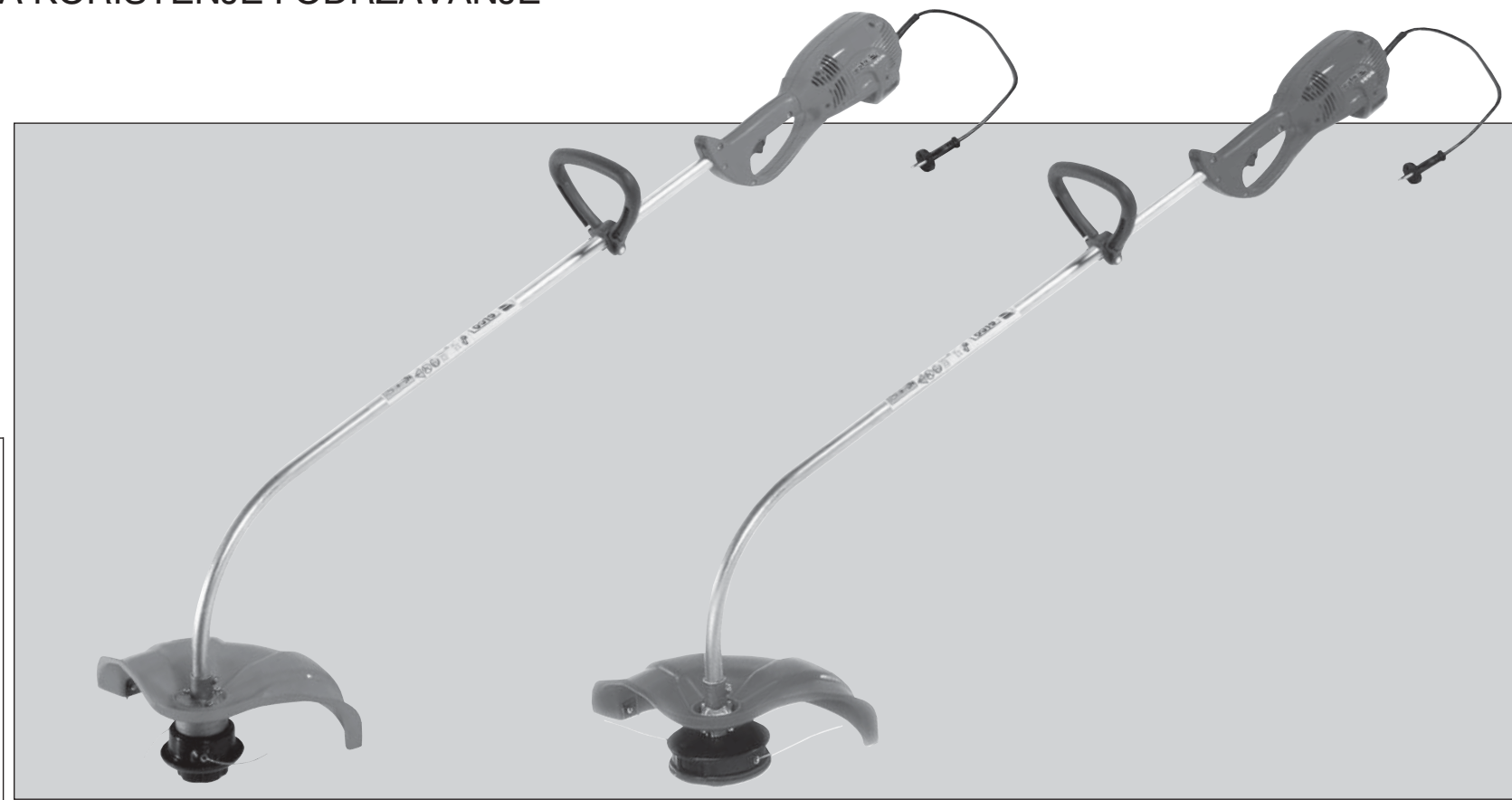

Pubbl. 60020030 - Mar/2005 - Grafitalia R.E. - Printed in Italy



8092 (900W) - **8110** (1100W)

I

INTRODUZIONE

Per un corretto impiego del decespugliatore e per evitare incidenti, non iniziate il lavoro senza aver letto questo manuale con la massima attenzione. Troverete su questo manuale le spiegazioni di funzionamento dei vari componenti e le istruzioni per i necessari controlli e per la manutenzione.

N.B. Le descrizioni e le illustrazioni contenute nel presente manuale si intendono non rigorosamente impegnative. La Ditta si riserva il diritto di apportare eventuali modifiche senza impegnarsi ad aggiornare di volta in volta questo manuale.

GB

INTRODUCTION

To correctly use the brush cutter and prevent accidents, do not start work without having first carefully read this manual. You will find explanations concerning the operation of the various parts plus instructions for necessary checks and relative maintenance.

Note: Illustrations and specifications in this manual may vary according to Country requirements and are subject to change without notice by the manufacturer.

F

INTRODUCTION

Pour un emploi correct de la débroussailleuse et pour éviter les accidents, ne pas commencer le travail sans avoir d'abord lu attentivement le manuel. Vous trouverez les descriptions du fonctionnement des divers composants et les instructions pour les contrôles nécessaires et pour l'entretien.

N.B. Les descriptions et les illustrations contenues dans ce manuel n'engagent pas rigoureusement le constructeur. La société se réserve le droit d'apporter d'éventuelles modifications sans devoir mettre à jour à chaque fois le manuel.

TR

GİRİŞ

Motorlu tırpanı doğru kullanmak ve kazaları önlemek için nasıl çalıştığını ve bakımının nasıl yapıldığını öğreten kullanım kılavuzunun tamamını dikkatle okumadan cihazınızı çalıştırmayın.

NOT: Bu kılavuzda hangi çizimlerin ve teknik özelliklerin bulunması gerektiği her bir ülkenin kanunlarına göre değişebileceğinden, imalatçı firma tarafından kullanıcıya bildirilmeden değiştirilebilir.

RUS

ВВЕДЕНИЕ

Для правильного использования кустореза, во избежание несчастных случаев, нельзя начинать работу без тщательного изучения настоящей инструкции. Вы найдете здесь пояснения относительно некоторых частей кустореза, а также инструкции по необходимым проверкам и обслуживанию.

ВНИМАНИЕ: Иллюстрации и спецификации в данной инструкции могут быть без уведомления изменены производителем в соответствии с требованиями страны, где производится продажа настоящего изделия.

HR

UVODNE NAPOMENE

Ako želite pravilno koristiti obrezivač grmlja i izbjegavati moguće nesretne slučajeve, nemojte pristupati radu ako niste prethodno vrlo pažljivo pročitali ova uputstva. U ovim ćete uputstvima naći opis rada raznih dijelova i upute za potrebne kontrole i radove na održavanju.

OPASKA Opisi i slike sadržane u ovim uputstvima ne predstavljaju nikakvu obvezu za Proizvođača, koji pridržava pravo na donošenje eventualnih izmjena bez obveze upotpunjavanja ovih uputstava.

I

DATI TECNICI

TR

TEKNİK ÖZELLİKLERİ

GB

TECHNICAL DATA

RUS

ТЕХНИЧЕСКИЕ ХАРАКТЕРИСТИКИ

F

DONNEES TECHNIQUES

HR

TEHNIČKI PODACI

| | 8092 | 8110 |
|--|--------|---------|
| Motore elettrico monofase - Single-phase motor - Moteur électrique monophasé - Bir fazlı motor - Однофазный двигатель - Monofazni električni motor | EMAK | |
| Tensione - Voltage - Tension - Voltaj - Напряжение - Napon | 230V | 230 V |
| Intensità nominale - Current Input - Intensité nominale - Nominal Akım - Номинальный ток - Nominalni intenzitet | 4.2 A | 5.0 A |
| Frequenza - Frequency - Fréquence - Frekans - Частота - Frekvencija | 50 Hz | 50 Hz |
| Potenza - Power - Puissance - Güç - Мощность - Snaga | 900 W | 1100 W |
| Peso - Weight - Poids - Ağırlık - Бес - Težina | 3.4 Kg | 4.45 Kg |

| MODELLO MODEL MODELE МОДЕЛЬ MODEL | PRESSIONE ACUSTICA PRESSURE LEVEL PRESSION ACOUSTIQUE BASINÇ УРОВЕНЬ ШУМА AKUSTIČNI PRITISAK | LIVELLO POTENZA ACUSTICA GARANTITO GUARANTEED SOUND POWER LEVEL NIVEAU PUISSANCE ACOUSTIQUE ASSURÉ GARANTİ EDİLEN AKUSTİK GÜÇ DÜZEYİ УРОВЕНЬ ЗВУКОВОЙ МОЩНОСТИ НЕ БОЛЕЕ GARANTIRANA RAZINA AKUSTIČNE SNAGE | LIVELLO DI VIBRAZIONE VIBRATION LEVEL NIVEAU DE VIBRATION TİTREŞİM ВИБРАЦИЯ RAZINA VIBRIRANJA |
|---|---|---|--|
| | Lpa EN 786/A1 | 2000/14/EC LwA EN ISO 3744 - ISO 11094 | EN 786/A1 |
| 8092 | 86 dB(A) | 96 dB(A) | 5.4 (sx)/3.1 (dx) m/s ² |
| 8110 | 87 dB(A) | 96 dB(A) | 6.4 (sx)/6.0 (dx) m/s ² |

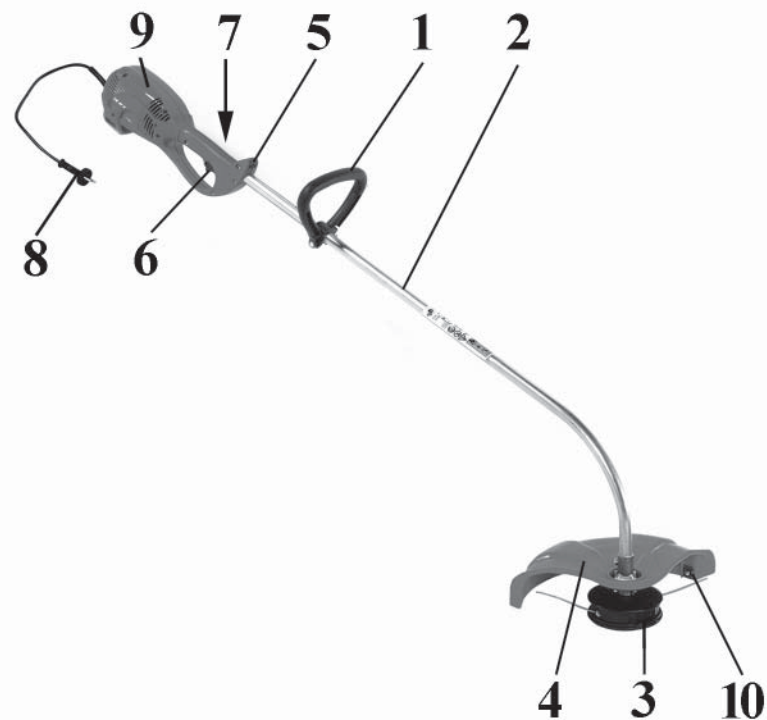
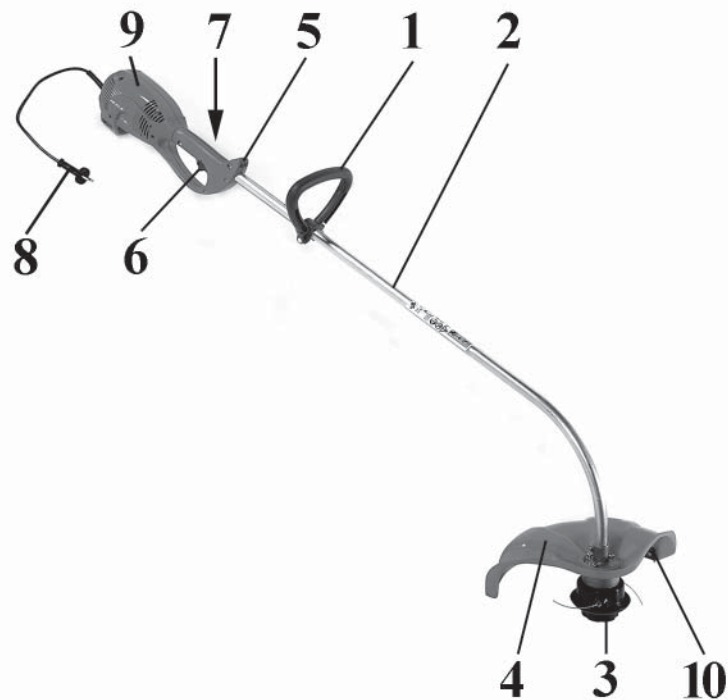

I COMPONENTI DEL DECESPUGLIATORE

- 1 - Impugnatura
- 2 - Tubo di trasmissione
- 3 - Testina di nylon
- 4 - Protezione testina
- 5 - Attacco cinghiaggio
- 6 - Interruttore di funzionamento
- 7 - Interruttore di sicurezza
- 8 - Spina di corrente
- 9 - Motore elettrico
- 10 - Lama tagliafilo

GB BRUSH CUTTER COMPONENTS

- 1 - Handle
- 2 - Shaft arm
- 3 - Nylon head
- 4 - Head guard
- 5 - Harness attachment
- 6 - On/Off switch
- 7 - Safety switch
- 8 - Power plug
- 9 - Electric motor
- 10 - Blade

F COMPOSANTS DE LA DEBROUSSAILLEUSE

- 1 - Poignée
- 2 - Tuyau de transmission
- 3 - Tête fil nylon
- 4 - Protection
- 5 - Attache pour courroie
- 6 - Interrupteur de fonctionnement
- 7 - Interrupteur de sécurité
- 8 - Prise de courant
- 9 - Moteur électrique
- 10 - Lame coupe-fil

TR ELEKTRİKLİ TIRPAN PARÇALARI

- 1 - Pilot kol
- 2 - Şaft
- 3 - Misinalı başlık
- 4 - Başlık koruyucu
- 5 - Askı bağlantısı
- 6 - Açma / Kapama anahtarı
- 7 - Güvenlik anahtarı
- 8 - Fiş
- 9 - Elektrik motoru
- 10 - Bıçak

RUS ЧАСТИ ЭЛЕКТРОКОСЫ

- 1 - Ручка
- 2 - Трансмиссия
- 3 - Нейлоновая головка
- 4 - Защита головки
- 5 - Петля для ремешка
- 6 - Выключатель
- 7 - Защитный выключатель
- 8 - Вилка
- 9 - Электродвигатель
- 10 - Нож для обрезки лески

HR DIJELOVI OBREZIVAČA GRMLJA

- 1 - Rukohvat
- 2 - Pogonska osovina
- 3 - Glava za najlon
- 4 - Štitnik glave
- 5 - Priključak remena
- 6 - Prekidač rada
- 7 - Sigurnosni prekidač
- 8 - Mrežna utičnica
- 9 - Električni motor
- 10 - Rezaljka najlonske niti



1

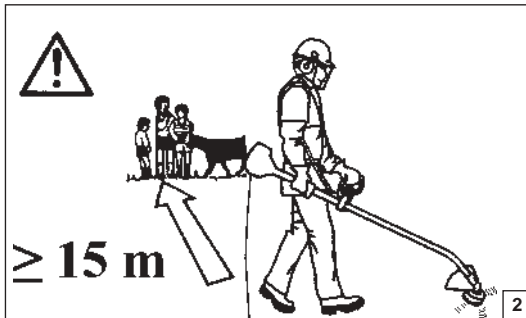

2



3

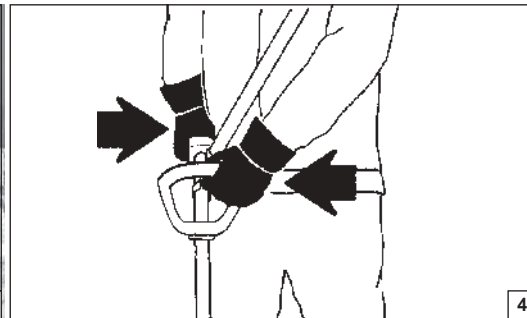

4

Italiano

English

NORME DI SICUREZZA

SAFETY PRECAUTIONS



ATTENZIONE - Il decespugliatore, se ben usato, è uno strumento di lavoro rapido, comodo ed efficace. Perché il Vostro lavoro sia sempre piacevole e sicuro, rispettate scrupolosamente le norme di sicurezza qui riportate.



WARNING: The brush cutter, if properly used, is a quick, comfortable and efficient tool. So that your work is always pleasant and safe, please respect the following safety precautions scrupulously.

- 1 - Conservare con cura il seguente Manuale e consultarlo prima di ogni utilizzo della macchina.
- 2 - Il decespugliatore deve essere utilizzato solo da persone adulte, in buone condizioni fisiche e a conoscenza delle norme d'uso.
Non usare il decespugliatore in condizioni di affaticamento fisico o dopo aver assunto alcool, droghe o farmaci (Fig. 1).
- 3 - Consegnare o prestare il decespugliatore solo a persone esperte e a conoscenza del funzionamento e del corretto utilizzo della macchina. Consegnare anche il manuale con le istruzioni d'uso, da leggere prima di iniziare il lavoro.
- 4 - Indossare abiti adatti e articoli di sicurezza quali stivali, pantaloni robusti, guanti, occhiali protettivi, cuffia e casco antinfortunistico.
Usare vestiario aderente ma comodo (Vedi pag. 8-9).
- 5 - Non permettere ad altre persone di restare nel raggio di azione di 15 metri durante l'uso del decespugliatore (Fig. 2).
- 6 - Il decespugliatore deve essere equipaggiato con gli attrezzi da taglio (utensili) esplicitamente consigliati dal costruttore (Vedi pag. 14-15). Eseguire il montaggio dell'apparato di taglio prima di inserire la spina di collegamento alla rete (Fig. 3).
- 7 - Controllare che la tensione e la frequenza indicate sulla targhetta applicata al decespugliatore corrispondano a quelle della rete di allacciamento (Vedi pag. 2).
- 8 - Con motore in funzione, afferrare sempre saldamente l'impugnatura anteriore con la mano sinistra e quella posteriore con la mano destra (Fig. 4).
Mantenete sempre asciutte e pulite le impugnature.
- 9 - Lavorare assicurandosi di essere in posizione stabile e sicura (Fig. 5).
- 10 - Non usare cavi, spine o prolunghes difettose e/o non a

- norma.
- 11 - Usare cavi di prolunga al neoprene o comunque a doppio isolamento con spine di sicurezza predisposte per uso esterno.
- 12 - Disinserire immediatamente la spina dalla rete se il cavo è danneggiato o tagliato (Fig. 6).
- 13 - Il cavo di collegamento elettrico deve essere collocato in modo da evitare che persone o veicoli possano danneggiarlo mettendo loro e Voi in pericolo.
- 14 - Controllare che il cavo, durante il lavoro, sia sempre lontano dal raggio di azione della testina e non sia posto in tensione. Non tagliare in vicinanza di altri cavi elettrici.
- 15 - Disinserire la spina di collegamento con la rete prima di eseguire qualsiasi manutenzione o trasporto (Fig. 3).
- 16 - Non utilizzare il decespugliatore in atmosfera esplosiva o infiammabile (Fig. 7).
- 17 - Non usare il decespugliatore senza la protezione della testina.
- 18 - Conservare il decespugliatore in luogo asciutto, lontano da fonti di calore e sollevato dal suolo. Non esporre il decespugliatore alla pioggia o a condizioni di particolare umidità (Fig. 7).
- 19 - Non avviare il motore senza il braccio montato (Fig. 8).
- 20 - Non tagliare troppo vicini al terreno per evitare.
- 21 - Non usare il decespugliatore per tagliare altri materiali che non siano erba.
- 22 - Non lavorare con un decespugliatore danneggiato, mal riparato, mal montato o modificato arbitrariamente. Non togliere, danneggiare o rendere inefficace alcun dispositivo di sicurezza.
- 23 - Controllare giornalmente il decespugliatore per assicurarsi che ogni dispositivo, di sicurezza e non, sia funzionante.
- 24 - Non effettuare operazioni o riparazioni che non siano di normale manutenzione. Rivolgersi ad officine autorizzate.
- 25 - In caso di necessità della messa fuori servizio del decespugliatore, non abbandonatelo nell'ambiente ma consegnatelo al Vs. rivenditore che provvederà alla corretta collocazione.
- 26 - Rivolgetevi sempre al Vostro rivenditore per qualsiasi altro chiarimento o intervento prioritario.

- 1 - Keep this manual on hand and consult it before each use of the tool.
- 2 - The brush-cutter must only be used by adults, and users must be in good physical shape and familiar with the operating instructions. Do not use the brush-cutter under conditions of physical fatigue or if you have taken alcohol, drugs or medication (Fig. 1).
- 3 - Hand over or lend the brush-cutter only to expert persons who know how to operate and use the machine correctly. Give them also the handbook with the operating instructions, to be read before starting work.
- 4 - Wear appropriate clothing and safety articles such as: boots, heavy-duty trousers, gloves, protective eyewear, ear protection and protective helmet. Use clothing which is close-fitting but comfortable (look pag. 8-9).
- 5 - Do not allow other people to remain within 15 metres during brush cutter use (Fig. 2).
- 6 - Do not use any cutting tool or attachment that is not explicitly recommended for this machine (look pag. 14-15). Fit the cutting apparatus before plugging in to the mains (Fig. 3).
- 7 - Check that the voltage and frequency indicated on the plate of the brush-cutter correspond to those of the mains supply (look pag. 2).
- 8 - With the motor running, always take a firm hold on the front grip with your left hand and on the rear one with your right hand (Fig. 4). Always keep the grips clean and dry.
- 9 - Only work when you are in a stable and secure position (Fig. 5).
- 10 - Do not use cables, plugs or extensions that are defective or that do not comply with relative standards.

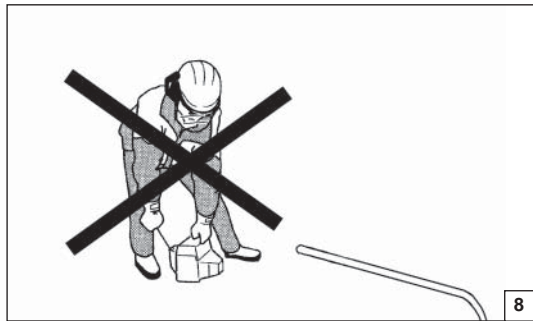

English

Français

SAFETY PRECAUTIONS

NORMES DE SECURITE

- 11 - Use neoprene or double insulated extension cables with safety plugs suitable for outside use.
- 12 - Remove the plug from the mains immediately if the cables is damaged or cut (Fig. 6).
- 13 - Connection to the electricity supply must be made in such a way to prevent damage by and to people and vehicles.
- 14 - Make sure that the cable is well out of the way of the nylon head operation range and is never stretched out. Never cut in the vicinity of other electrical cables.
- 15 - Always disconnect from the mains before carrying out any maintenance or handling (Fig. 3).
- 16 - Do not use the brush-cutter in explosive or inflammable atmospheres (Fig. 7).
- 17 - Never use the brush-cutter without the nylon head blade guard.
- 18 - Store the brush cutter in a dry place, away from heat sources, and off the ground. Do not expose the brush-cutter to rain or conditions of high humidity (Fig. 7).
- 19 - Do not start the engine with the arm not mounted (Fig. 8).
- 20 - In order to avoid hitting stones or other objects, do not cut too close to the ground.
- 21 - Do not use the brush-cutter to cut anything other than grass.
- 22 - Never work with a brush-cutter that is damaged, poorly repaired, or randomly modified. Do not remove, damage, or disactivate any of the safety devices.
- 23 - Check the brush cutter daily to be sure that components and safety devices are full functioning properly.
- 24 - Do not attempt to carry out operations or repairs that are not part of the normal maintenance. See the authorised dealer.
- 25 - If it is necessary to disable the brush-cutter, do not leave it lying around but take it to your dealer who will dispose of it properly.
- 26 - Always call your dealer for any clarification or priority action.



ATTENTION: Si vous utilisez correctement la débroussailleuse vous aurez un instrument de travail rapide, pratique et efficace. Pour que votre travail soit toujours agréable et sûr respectez scrupuleusement les règles de sécurité reportées ci-dessous.

- 1 - Conservez ce manuel soigneusement et consultez-le à chaque fois que vous devrez utiliser la machine.
- 2 - La débroussailleuse ne doit être utilisée que par des adultes en bonnes conditions physiques et ayant pris connaissance des normes d'utilisation. N'utilisez pas la débroussailleuse si vous êtes physiquement fatigué ou sous influence de l'alcool, de drogues ou de médicaments (Fig. 1).
- 3 - Ne prêtez votre débroussailleuse qu'à des personnes expertes qui sachent la faire fonctionner correctement. Donnez-leur aussi le manuel avec le mode d'emploi à lire avant de commencer à travailler.
- 4 - Portez des vêtements adéquats et sûrs comme par exemple des bottes, un pantalon résistant, des gants, des lunettes de protection, un casque antichoc. Utilisez des vêtements adhérents mais commodes (Voir pag. 8-9).
- 5 - Veillez à ce que personne ne se trouve dans un rayon de 15 mètres quand la débroussailleuse est en marche (Fig. 2).
- 6 - Seules les lames prévues pour la débroussailleuse concernée doivent être utilisées (Voir pag. 14-15). Montez l'appareil de coupe avant de brancher la fiche sur la prise de courant (Fig. 3).
- 7 - Vérifiez si la fréquence et la tension indiquées sur la plaque de la débroussailleuse correspondent à celles du réseau de branchement (Voir pag. 2).
- 8 - Quand le moteur tourne, saisissez toujours fermement la poignée avant de la main gauche et la poignée arrière de la main droite (Fig. 4). Veillez à ce que les poignées soient toujours propres et sèches.
- 9 - Travaillez après vous être assuré d'avoir une position stable et sûre (Fig. 5).
- 10 - N'utilisez pas de câbles, de prises ou de rallonges en mauvais état ou non homologués.
- 11 - Utilisez des rallonges en néoprène ou à double isolation

- avec des prises de sécurité prédisposées pour un usage externe.
- 12 - Débranchez immédiatement la prise si le fil s'abîme ou se coupe (Fig. 6).
- 13 - Le branchement électrique doit être disposé de manière à éviter qu'il puisse être endommagé ou provoquer des préjudices aux personnes ou véhicules.
- 14 - Vérifiez le fil pendant que vous travaillez: il doit toujours être loin du rayon d'action de la tête fil nylon et il ne doit pas être tendu. Ne coupez pas à proximité d'autres fils électriques.
- 15 - Débranchez la fiche de la prise de courant avant toute opération d'entretien et avant de transporter la machine (Fig. 3).
- 16 - N'utilisez pas la débroussailleuse dans des atmosphères explosives ou inflammables (Fig. 7).
- 17 - N'utilisez pas la débroussailleuse sans le capot de protection de la tête fil nylon.
- 18 - Conservez la débroussailleuse sans un endroit sec, loin des sources de chaleur, soulevée du sol. Ne laissez pas votre débroussailleuse sous la pluie ou dans un endroit particulièrement humide (Fig. 7).
- 19 - Ne faites pas démarrer le moteur sans que le bras soit monté (Fig. 8).
- 20 - Ne coupez pas trop près du terrain, vous éviterez ainsi les cailloux et autre objets.
- 21 - N'utilisez pas la débroussailleuse pour couper autre chose que de l'herbe.
- 22 - Ne travaillez pas avec une débroussailleuse endommagée, mal réparée, mal montée ou arbitrairement modifiée. Ne touchez sous aucun prétexte aux dispositifs de sécurité.
- 23 - Contrôlez tous les jours la débroussailleuse et assurez-vous que tous les dispositifs, de sécurité et autres, fonctionnent bien.
- 24 - N'effectuez pas d'opérations ou de réparations qui ne soient pas d'entretien normal. Adressez-vous plutôt à des ateliers autorisés.
- 25 - Si votre débroussailleuse ne marche plus, ne l'abandonnez pas dans la nature! Appelez votre revendeur habituel, qui saura résoudre la situation.
- 26 - Adressez-vous toujours à votre revendeur habituel pour tout autre explication ou intervention importante.

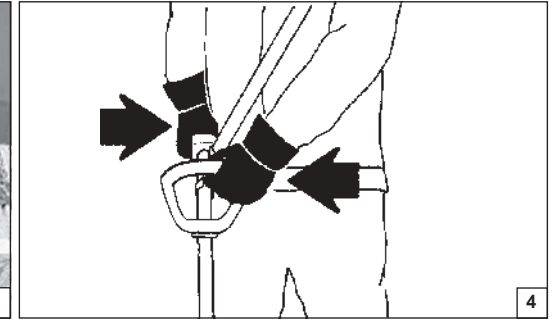
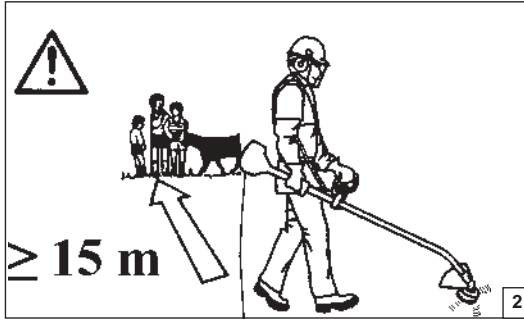
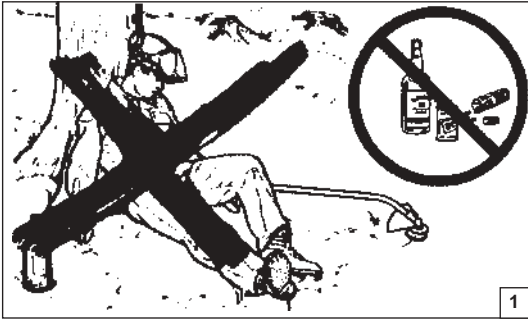

Türkçe

GÜVENLİK ÖNLEMLERİ



DİKKAT: elektrikli tırpan doğru kullanıldığında hızlı, rahat ve etkin bir alettir. Yanlış kullanıldığında yada gerekli önlemler alınmadığında tehlikeli olabilir. Sorunsuz ve emniyetli kullanım için güvenlik önlemlerini dikkatlice uygulayın.

- 1 - Gerektiğinde içindeki bilgilerden faydalanabilmek için bu kullanım kılavuzu devamlı yanınızda bulunsun.
- 2 - Elektrikli tırpan yalnızca yetişkin insanlar tarafından kullanılmalı ve kullanıcının fiziksel yapısı sağlam olmalıdır, kullanım talimatlarını tam olarak bilmelidir. Fiziksel bir yorgunluk, alkol etkisinde veya alınmış bir ilaç etkisinde olma gibi durumlarda motorlu tırpanı kullanmayınız (Şekil 1).
- 3 - Elektrikli tırpanı kullanması için birine vermeniz gerektiğinde yalnızca doğru şekilde kullanımını bilen uzman bir kişiye verin. Çalışmaya başlamadan önce okuması için kullanım kılavuzunu da makinanın yanında verin.
- 4 - Makinayı kullanırken bot, kalın pantolon, eldiven koruyucu gözlük, kulaklık ve kask gibi işe uygun koruyucu giysiler ve aksesuarlar kullanın. Üzerinize tam oturan ve rahat kıyafetler giyin (Daha Sayfa 28-29).
- 5 - Çalışma alanınızın 15 metre kadar içinde kimsenin bulunmasına izin vermeyin (Şekil 2).
- 6 - Bu makina için net bir şekilde önerilmeyen ot kesme aparatlarını kesinlikle kullanmayın (Daha Sayfa 34-35). Makinanın fişini prize takmadan önce, ot kesme aparatını takın (Şekil 3).
- 7 - Fişi taktığınız prize çıkış voltajının motorun üzerindeki plakada yazdığı gibi olduğundan emin olun (Daha Sayfa 2).
- 8 - Makina çalışırken, sol elinizle öndeki pilot kolu, sağ elinizle de arkadaki tutma kolunu sıkıca kavrayın (Şekil 4). Tutma kollarını daima kuru ve temiz tutun.
- 9 - Daima sağlam ve güvenli konumdayken makinayı kullanın (Şekil 5).
- 10 - Kullanılan kablo, fiş ve uzatmaların bozuk olmamasına ve standartlara uygun olmasına dikkat edin.

- 11 - Neopren (sentetik kauçuk) veya çift kat izolasyonlu uzatma kablosu ve dışarıda kullanıma uygun izolasyonlu fiş ve priz kullanın.
- 12 - Eğer kablolarda bir kopma veya hasar meydana gelirse hemen makinanın fişini prizden çekin (Şekil 6).
- 13 - Kablo bağlantıları, insan ve araçlara zarar vermeyecek şekilde olmalı ve bunların verebileceği hasarı engelleyecek şekilde olmalıdır.
- 14 - Elektrik kablolarının, misinalı başlığın kesim alanından uzak olması gereklidir. Kesinlikle herhangi bir elektrik kablosunun yanında kesim yapmayın.
- 15 - Herhangi bir bakım işlemi yaparken makinanın fişini prizden çıkarın (Şekil 3).
- 16 - Elektrikli tırpanı patlayıcı ve yanıcı gaz bulunan ortamda çalıştırmayın (Şekil 7).
- 17 - Bıçak koruyucusunu takmadan Elektrikli tırpanı kesinlikle çalıştırmayın.
- 18 - Elektrikli tırpanı kuru bir ortamda ve ısıtıcılardan uzak tutun. Elektrikli tırpanı yağmur altında ve çok nemli ortamda bırakmayın (Şekil 7).
- 19 - Kol bağlanmadan motoru çalıştırmayın (Şekil 8).
- 20 - Taşlara diğer cisimlere vurmamak için yere çok yakın kesim yapmayın.
- 21 - Elektrikli tırpanı ottan başka bir şey kesmeyin.
- 22 - Arızalı, doğru tamir edilmemiş olan veya yanlış monte edilmiş olan makinayı asla kullanmayın. Koruyucu tertibatı kesinlikle kırmayın, çıkarmayın.
- 23 - Tırpanın aparatlarının ve koruyucu tertibatının doğru çalıştığını her gün kontrol edin.
- 24 - Normal bakım haricinde herhangi bir tamir etme veya sökme-takma işlemine girişmeyin. Yetkili bir servise başvurun.
- 25 - Makinanız kullanılmaz duruma geldiyse herhangi bir yere atmayın, uygun bir şekilde atılmasını sağlamak üzere yetkili servise başvurun.
- 26 - Herhangi bir problemle karşılaştığınızda yetkili servise başvurun.

РУССКИЙ

ВНИМАНИЕ



При правильном использовании это устройство является простым и безопасным инструментом. Пожалуйста, внимательно прочитайте данную инструкцию. Правила безопасности:

- 1 - Всегда держите эту инструкцию под рукой и при необходимости обращайтесь к ней.
- 2 - Не пользуйтесь электротриммерами если Вы не ознакомились с инструкцией, устали или чувствуете себя больным. Запрещается использовать мотокоосу лицам, находящимся в состоянии физического утомления или под воздействием алкоголя, наркотических или лекарственных средств (Рис.1).
- 3 - Электротриммером должны пользоваться лица, знающие принцип работы инструмента и внимательно изучившие инструкцию по эксплуатации.
- 4 - При работе используйте безопасную и закрытую, плотно прилегающую и удобную одежду, обувь, брюхи, защитные очки, наушники и перчатки (Смотреть стр. 28-29).
- 5 - Не разрешайте другим людям и зрителям находиться ближе 15 метров от места работы (Рис. 2).
- 6 - Используйте только рекомендованную леску и иные расходные материалы (Смотреть стр. 34-35), поставляемые с триммером или приобретайте их отдельно у официального дилера (Рис. 3).
- 7 - Перед началом использования проверьте, что напряжение и частота, указанные на корпусе триммера, совпадают с характеристиками Вашей электросети (Смотреть стр. 2).
- 8 - При работе крепко держите триммер за обе ручки (Рис. 4), всегда очищайте органы управления после работы.
- 9 - Работайте только в устойчивой позиции (Рис. 5).
- 10 - Не используйте удлинители, розетки в неисправном состоянии или не соответствующие подключаемой нагрузке.
- 11 - Используйте удлинители с двойной изоляцией и влагозащитными розетками.

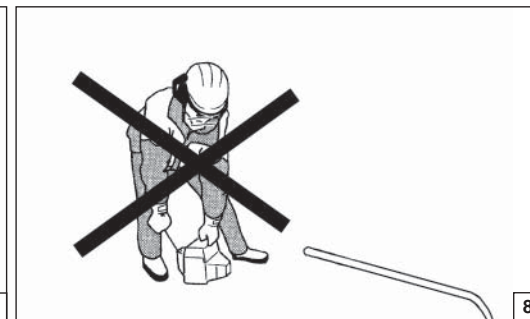

РУССКИЙ

ВНИМАНИЕ

- 12 - При повреждении удлинителя немедленно отсоедините электрокосу (Рис. 6).
- 13 - Соединение с эл. сетью должно быть выполнено так, чтобы была исключена возможность поражения эл. током посторонних людей.
- 14 - Исключайте возможность попадания эл. удлинителя под лесочную головку. Никогда не работайте в зонах расположения других эл. удлинителей.
- 15 - Перед проведением обслуживания, хранения, переноски на новую площадь всегда отключайте электрокосу от удлинителя (Рис. 3).
- 16 - Не допускайте использование электрокосы в легко воспламеняемых или взрывоопасных областях (Рис. 7).
- 17 - Никогда не используйте электрокосу без защитного щитка лесочной головки.
- 18 - Храните электрокосу в сухом месте, вдали от источников тепла и сырости (Рис. 7).
- 19 - Не включайте косу без установленных ручек управления (Рис. 8).
- 20 - Во избежание контактов с посторонними предметами не косите слишком близко к земле.
- 21 - Не косите что-либо другое кроме травы.
- 22 - Никогда не используйте поврежденную, неграмотно отремонтированную или переделанную электрокосу. Не снимайте, не изменяйте и не удаляйте любые из устройств безопасности, установленных на электрокосу.
- 23 - Ежедневно проверяйте состояние косы и состояние средств пассивной безопасности.
- 24 - Не разрешайте производить ремонт случайным лицам, обращайтесь в специальные центры.
- 25 - Грамотно утилизируйте электрокосу отслужившую свой срок. Передайте ее дилеру для профессиональной утилизации.
- 26 - По всем вопросам, возникшим при эксплуатации или обслуживании косилки, обращайтесь к официальному дилеру.

Hrvatski

SIGURNOSNI PROPISI



NAPOMENA - Ako se pravilno koristi, ovaj je obrezivač grmlja zasigurno brz, spretan i učinkovit radni alat. Raditi ćete uvijek na siguran, ujedno i na lagodan način, ako slijedite pažljivo niže navedene sigurnosne propise.

- 1 - Pažljivo čuvajte ova Uputstva i konzultirajte ih prije svakog korištenja uređaja.
- 2 - Obrezivač grmlja smiju upotrebljavati samo odrasle osobe koje su radno sposobne i upoznate s propisima za njegovo korištenje. Nemojte upotrebljavati obrezivač grmlja ako ste fizički premoreni ni nakon uzimanja alkoholnih pića, droga ili lijekova (Slika 1).
- 3 - Izručite ili posudite obrezivač grmlja samo iskusnim osobama koje su upoznate s radom i pravilnom upotrebom uređaja. Zajedno s uređajem izručite i uputstva za korištenje koja se obvezno moraju pročitati prije pristupanja radu.
- 4 - Obucite prikladnu odjeću i zaštitnu opremu kao što su čizme, podstavljene hlače, rukavice, zaštitne naočale, slušalice i zaštitnu kacigu. Upotrebljavajte pripijenu i udobnu odjeću (vidi str. 8-9).
- 5 - Nemojte dozvoliti drugim osobama da se zadržavaju u radnom djelokrugu od 15 metara za vrijeme korištenja obrezivača grmlja (Slika 2).
- 6 - Obrezivač grmlja mora biti opremljen rezaljkama (alatom) koje vam preporučuje proizvođač (vidi str.14-15). Izvršite montažu reznog dijela prije nego što ukopčate uređaj na napojnu mrežu (Slika 3).
- 7 - Provjerite da li su napon i frekvencija upisani na pločici koja se nalazi na obrezivaču grmlja primjereni napojnoj mreži (vidi str. 2).
- 8 - Ako je motor u radu, držite uvijek čvrsto prednji rukohvat lijevom, a stražnji desnom rukom (Slika 4). Pazite da rukohvati budu uvijek suhi i čisti.
- 9 - Pazite da za vrijeme rada vaš položaj bude uvijek stabilan i siguran (Slika 5).
- 10 - Nemojte upotrebljavati oštećene i/ili nepropisne kabele, utikače ni produžne kabele.
- 11 - Upotrebljavajte neoprenske produžne kabele ili eventualno kabele s dvostrukom izolacijom i sa sigurnosnim utičnicama za

vanjsku upotrebu.

- 12 - Iskopčajte odmah utikač iz napojne mreže ako je kabel oštećen ili prerezan (Slika 6).
- 13 - Električni priključni kabel mora biti postavljen tako da ga druge osobe ili vozila ne mogu oštetiti i na taj način izložiti opasnosti sebe i vas.
- 14 - Za vrijeme rada provjeravajte da li je kabel van djelokruga rada glave i da nije zategnut. Nemojte obrezivati u blizini drugih električnih kabela.
- 15 - Iskopčajte utikač iz napojne mreže prije nego što pristupite bilo kojem radu na održavanju ili transportu uređaja (Slika 3).
- 16 - Nemojte upotrebljavati obrezivač grmlja u eksplozivnom ili zapaljivom ambijentu (Slika 7).
- 17 - Nemojte koristiti obrezivač grmlja ako štitnik glave nije postavljen.
- 18 - šuvajte obrezivač grmlja u suhoj prostoriji, daleko od izvora topline i na povišenoj podlozi. Nemojte izlagati obrezivač grmlja kiši ni pretjeranoj vlazi (Slika 7).
- 19 - Nemojte uključivati motor, ako krak nije montiran (Slika 8).
- 20 - Nemojte obrezivati dijelove koji su preblizu terenu kako biste izbjegli kamenje i druge predmete.
- 21 - Nemojte koristiti obrezivač grmlja za rezanje drugih materijala, već samo za travu.
- 22 - Nemojte koristiti obrezivač grmlja koji je oštećen, nepropisno popravljen, nepravilno montiran ili pak prepravljeno. Nemojte skidati, oštećivati ili onemogućiti rad bilo kojeg sigurnosnog sklopa.
- 23 - Kontrolirajte svakodnevno obrezivač grmlja kako biste bili sigurni da svi sklopovi, bilo sigurnosni bilo druge vrste, pravilno rade.
- 24 - Nemojte izvoditi radove ni popravke na motoru, ako se ne radi o normalnom održavanju uređaja. Obratite se ovlaštenim radionicama.
- 25 - Ako smatrate da je radni vijek obrezivača grmlja okončan, nemojte ostavljati uređaj u okolišu već ga vratite ovlaštenoj trgovini koja će se pobrinuti za njegovo propisno odlaganje.
- 26 - Obratite se svaki put vašoj ovlaštenoj trgovini za bilo koje dodatno razjašnjenje ili važniji zahvat.



Size M p.n. 001000857
 Size L p.n. 001000858
 Size XL p.n. 001000859
 Size XXL p.n. 001000860

1

Size M p.n. 001000927
 Size L p.n. 001000928
 Size XL p.n. 001000929
 Size XXL p.n. 001000930



2



Size 41 p.n. 010000868
 Size 42 p.n. 001000869
 Size 43 p.n. 001000870
 Size 44 p.n. 001000871
 Size 45 p.n. 001000872

3

Italiano

English

Français

ABBIGLIAMENTO PROTETTIVO DI SICUREZZA

SAFETY PROTECTIVE CLOTHING

VÊTEMENTS DE PROTECTION

Quando si lavora con il decespugliatore usare sempre un abbigliamento protettivo di sicurezza omologato. L'uso dell'abbigliamento protettivo non elimina i rischi di lesione, ma riduce gli effetti del danno in caso di incidente. Fatevi consigliare dal vostro rivenditore di fiducia per la scelta dell'abbigliamento adeguato.

L'abbigliamento deve essere adatto e non d'impaccio. Indossare un abito aderente protettivo. **La giacca (Fig.1) e la salopette (Fig.2) di protezione Efco sono l'ideale.** Non portare abiti, scarpe, cravatte o monili che potrebbero impigliarsi nella sterpaglia. Raccogliere i capelli lunghi e proteggerli (per esempio con un foulard, un berretto, un casco, ecc.)

Indossare scarpe di sicurezza munite di soles antidrucciolo e puntali d'acciaio (Fig.3).

Indossare gli occhiali o la visiera protettivi (Fig.4-5)!

Applicare protezioni dai rumori; per esempio le cuffie (Fig.6) o i tappi. L'uso delle protezioni per l'udito richiede maggior attenzione e prudenza, perché la percezione di segnali acustici di pericolo (grida, allarmi, ecc.) è limitata.

Calzare guanti (Fig.7) che permettano il massimo assorbimento delle vibrazioni.

Efco offre una gamma completa di equipaggiamento per la sicurezza.

While working with the brushcutter, always use safety protective approved clothing. The use of protective clothing does not eliminate injury risks, but reduces the injury effects in case of accident. Consult your trusted supplier to choose an adequate equipment.

The clothing must be proper and not an obstacle. Wear adherent protective clothing. **Efco protective jackets (Fig.1) and dungarees (Fig.2) are ideal.** Do not wear clothes, scarfs, ties or bracelets that can stuck into twigs. Tie up and protect long hair (example with foulards, caps, helmets, etc.).

Safety shoes having skid-proof sole and anti-piercing insert (Fig.3).

Wear protective goggles or face screens (Fig.4-5)!

Use protections against noises; for example noise reduction ear guards (Fig.6) or earplugs. The use of protections for the ear requests much more attention and caution, because the perception of danger audio signals (screamings, alarms, etc.) is limited.

Wear gloves (Fig.7) that permit the maximum absorption of vibrations.

Efco offers a complete range of safety equipments.

Toujours porter des vêtements de protection homologués pour utiliser une débroussailleuse. Le port de vêtements de protection n'élimine pas les risques de blessure mais il peut en réduire les effets en cas d'accident. Demandez conseil à votre revendeur habituel pour choisir le vêtement qui répond le mieux à vos exigences.

Assurez-vous que le vêtement choisi ne gêne pas les mouvements. Portez un vêtement de protection près du corps. **La veste (Fig. 1) et la salopette (Fig. 2) de protection Efco sont l'idéal.** Ne portez pas de vêtements, écharpes, cravates ou bijoux qui risqueraient de s'accrocher dans les buissons. Nouez les cheveux longs et protégez-les (par exemple avec un foulard, un béret, un casque, etc...).

Portez des chaussures de protection avec semelles antiglisse et pointes en acier (Fig. 3).

Portez des lunettes ou une visière de protection (Fig. 4-5)!

Utilisez des dispositifs protégeant contre les émissions sonores : casque (Fig. 6) ou boules dans les oreilles. Rappelez-vous d'être extrêmement prudents lorsque vous utilisez ce genre de protection car la perception des signaux acoustiques de danger (cris, alarmes, etc...) est réduite.

Portez des gants (Fig.7) qui absorbent le plus possible les vibrations.

Efco offre une gamme complète d'équipements de sécurité.

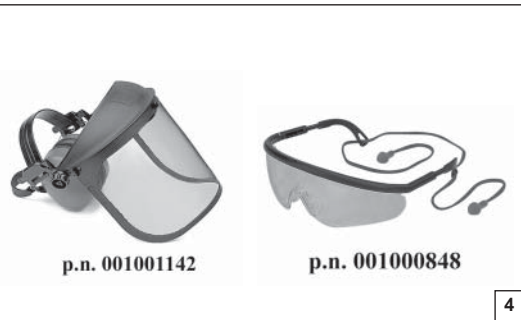

4

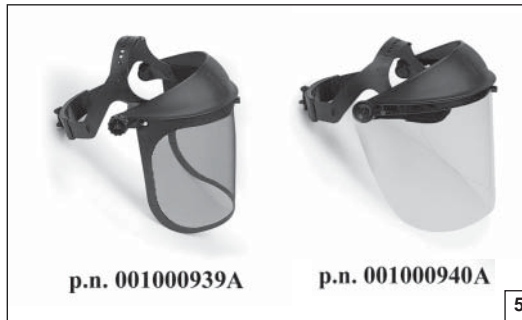

5



6



7

Türkçe

РУССКИЙ

Hrvatski

KORUYUCU GÜVENLİK GIYSİSİ

ЗАЩИТНАЯ ОДЕЖДА

ZAŠTITNA ODJEĆA

Motorlu tirpanı kullanırken gerekli emniyet açısından her zaman için koruyucu giysiler giyiniz. Koruyucu giysilerin kullanımı yaralanma riskini ortadan kaldırmaz, fakat bir kaza halinde yaralanmanın etkisini azaltırlar. Uygun koruyucu giysiler seçimi hakkında bilgi almak için satıcınız ile temasa geçiniz.

Koruyucu giysi size uygun olmalı ve hareketinizi engellememelidir. Uygun koruyucu kıyafet giyiniz. **Ceket (Şekil 1), önlük (Şekil 2), koruyucu Efco dizlik aksesuarları idealdir.** Hareketli aksamlara takılabilecek nitelikte elbiseler, eşarplar, boyun bağları veya kolyeler kullanmayınız. Saçlarınızı toplayınız ve korumaya alınız (örneğin, bir eşarp, başlık, bir kask v.s. ile).

Takviyeli, kaymayan ve burnu çelik takviyeli olan güvenlik ayakkabıları giyiniz (Şekil 3).

Koruyucu gözlük veya şapka siperi takınız (Şekil 4-5)!

Gürültü önleyici aparat takınız; örneğin kep (Şekil 6) veya susturucu aparatlar gibi. İşitme kaybını önleyici koruma aparatlarının kullanımı büyük bir dikkat ve ihtimam gerektirir, çünkü akustik tehlike uyarı seslerini (ikaz sesi, alarmlar, v.s.) duyamayabilirsiniz.

Titreşimi maksimum seviyede emen eldivenler (Şekil 7) kullanınız.

Efco, güvenlik için geniş bir ürün yelpazesi sunmaktadır.

При работе с мотокосой всегда надевайте сертифицированную защитную одежду. Применение защитной одежды не устраняет риск получения травмы, но уменьшает возможные последствия несчастного случая. При выборе защитной одежды руководствуйтесь рекомендациями Вашего доверенного дилера.

Одежда должна быть удобной и не мешать при работе. Надевайте прилегающую к телу защитную одежду. **Защитные куртка (Рис. 1) и комбинезон (Рис. 2) Efco являются идеальным решением.** Не надевайте платья, шарфы, галстуки или цепочки, которые могут зацепиться за ветки. Соберите в пучок длинные волосы и спрячьте их (например под платок, шапку, каску и т.д.).

Надевайте защитные ботинки, имеющие противоскользящие подошвы и стальные носки-наконечники (Рис. 3).

Надевайте защитные очки или козырек (Рис. 4-5)!

Используйте приспособления для защиты органов слуха, например, наушники (Рис. 6) или затычки. Применение приспособлений для защиты органов слуха требует особого внимания и осторожности, так как при этом ограничивается способность воспринимать звуковые сигналы об опасности (крики, сигналы предупреждения и т.д.).

Надевайте перчатки (Рис. 7), обеспечивающие максимальное поглощение вибраций.

Efco предлагает полный комплект защитного снаряжения.

Za vrijeme rada obrezivača grmlja koristite uvijek atestiranu zaštitnu odjeću. Korištenje zaštitne odjeće ne isključuje opasnost od povreda, ali bitno smanjuje štetne posljedice u slučaju nesreće. Pitažte za savjet ovlaštenog prodavača prilikom odabira prikladne zaštitne odjeće.

Odjeća mora biti prikladna i ne smije vas sputavati u radu. Zaštitna odjeća mora prianjati uz tijelo. **Zaštitna jakna (Slika 1) i hlače s tregerima (Slika 2) marke Efco su idealno rješenje.** Nemojte nositi odjeću, šalove, kravate ni nakit koji bi se lako mogli zaplesti za grmlje. Podvežite i zaštitite dugu kosu (na primjer, maramom, kapom, kacigom, itd.).

Obucite zaštitne cipele opremljene potplatom protiv klizanja i čeličnom metalnom kapicom (Slika 3).

Nosite zaštitne naočale ili vizir (Slika 4-5)!

Zaštitite se od buke, na primjer slušalicama (Slika 6) ili čepovima za uši. Kada koristite zaštitna sredstva za sluh budite još pažljiviji i oprezniji, pošto je zapažanje zvukova koji signaliziraju opasnost (vika, alarmi, itd.) ograničeno.

Navucite rukavice (Slika 7) koje omogućuju maksimalnu apsorpciju vibriranja.

Efco vam pruža cjeloviti asortiman sigurnosne opreme.



| Italiano | English | Français |
|---|---|--|
| ASSEMBLAGGIO | ASSEMBLY | ASSEMBLAGE |
| <p>MONTAGGIO PROTEZIONE SICUREZZA 900 W</p> <ol style="list-style-type: none"> 1. Fissare la protezione al tubo di trasmissione tramite le viti (C, Fig. 1B), in una posizione che permetta di lavorare in sicurezza. 2. Togliere il tappo (A, Fig. 1A). 3. Infilare il gruppo mozzo-testina-protezione nel tubo di trasmissione e serrare la vite (B, Fig. 1B); durante il serraggio della vite, tenere il gruppo mozzo-protezione leggermente spinto nel senso indicato dalla freccia in Fig. 1B. 4. Alla fine del montaggio il gruppo si presenta come in Fig. 2. <p>MONTAGGIO PROTEZIONE SICUREZZA 1100 W</p> <p>Fissare la protezione al tubo di trasmissione tramite le viti (C, Fig. 3); posizionare la protezione in modo che, a montaggio avvenuto, si presenti come in Fig. 4.</p> <p>MONTAGGIO TESTINA A FILI DI NYLON (Fig. 5)</p> <p>Inserire il perno fermo testina (H) nell'apposito foro (L) ed avvitare in senso antiorario la testina (N) con la sola forza delle mani.</p> <p>MONTAGGIO IMPUGNATURA (Fig. 6)</p> <p>Montare l'impugnatura sul tubo di trasmissione e fissarla tramite viti (A), rondelle e dadi. La posizione dell'impugnatura è registrabile in funzione all'esigenza dell'operatore.</p> | <p>SAFETY GUARD ASSEMBLY 900 W</p> <ol style="list-style-type: none"> 1. Fit the blade guard to the shaft arm with screws in a position allowing the operator to work safely (C, Fig. 1B). 2. Remove the cap (A, Fig. 1A). 3. Fit the pre-assembled hub-head-guard onto the drive shaft and tighten the screw (B, Fig. 1B); while tightening the screw, push a little the pre-assembled hub-guard toward the side shown by the arrow in picture 1B. 4. The completed assembly should appear as in Fig. 2. <p>SAFETY GUARD ASSEMBLY 1100 W</p> <p>Fit the blade guard to the shaft arm with screws (C, Fig. 3); the guard in the correct position should look like Fig. 4.</p> <p>FITTING THE NYLON LINE HEAD (Fig. 5)</p> <p>Put the head fixing pin (H) in the appropriate hole (L) and tighten the head (N) anti-clockwise by hand.</p> <p>FITTING THE HANDLE (Fig. 6)</p> <p>Fit the handle onto the shaft arm and secure it using screws (A), washers, and nuts. The handle position is calculated depending on the requirements of the operator.</p> | <p>MONTAGE DE LA PROTECTION SECURITÉ 900W</p> <ol style="list-style-type: none"> 1. Fixer la protection au tuyau de transmission à l'aide des vis (C, Fig. 1B) en position telle à vous permettre de travailler en toute sécurité. 2. Enlever le bouchon (A, Fig. 1A). 3. Aboucher le group moyen-tête-protection dans le tube de transmission et serrer la vis (B, Fig. 1B); pendant le serrage de la vis, tenir le group moyen-protection un peu poussé dans le sens indiqué par la flèche dans la figure 1B. 4. À la fin du montage le group apparaît comme dans la figure 2. <p>MONTAGE DE LA PROTECTION SECURITÉ 1100 W</p> <p>Fixer la protection au tuyau de transmission à l'aide des vis (C, Fig. 3); positioner la protection de façon pue, à montage completé, se presente comme dans la figure 4.</p> <p>MONTAGE DE LA TETE AUX FILS DE NYLON (Fig. 5)</p> <p>Enfilez le goujon qui va bloquer la tête (H) dans son orifice (L) et vissez à la main, dans le sens contraire des aiguilles d'une montre, la tête (N).</p> <p>MONTAGE DE LA POIGNEE (Fig. 6)</p> <p>Montez la poignée sur le tuyau de transmission et fixez-la avec les vis (A), les rondelles et les écrous. La position de la poignée se règle selon les exigences de l'opérateur.</p> |

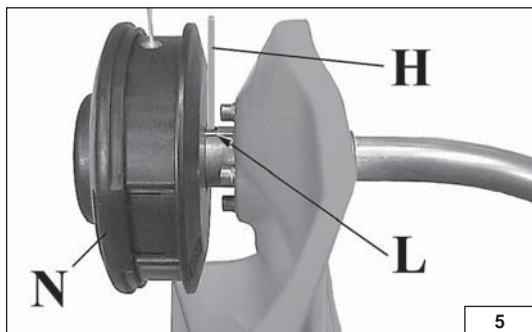

| Türkçe | РУССКИЙ | Hrvatski |
|---|--|--|
| MONTAJ | ПОДГОТОВКА | SKLAPANJE DIJELOVA |
| <p>GÜVENLİK KORUYUCU MONTAJI 900 W</p> <ol style="list-style-type: none"> 1. Metal koruyucuyu şafta, kullanıcının rahatça çalışmasına olanak verecek pozisyonda vidalayın (C, Şekil 1B). 2. Tapayı çıkarın (Şekil 1A). 3. Önceden hazırlanan koruyucuyu şafta yerleştirin ve vidasını sıkın (B, Şekil 1B); vidayı sıkarken koruyucuyu şekil 1B deki ok yönünde biraz çevirin. 4. Şekil 2 de koruyucu tamamen takılmıştır. <p>GÜVENLİK KORUYUCU MONTAJI 1100 W</p> <p>Bıçak koruyucusunu şafta yerleştirip vidalarını sıkın (C, Şekil 3). Şekil 4 de koruyucunun doğru konumu görünmektedir.</p> <p>MİSİNALI BAŞLIĞIN TAKILMASI (Şekil 5)</p> <p>Başlık sabitleme pimini (H) şekildeki deliğe (L) sokun ve başlığı (N) saat dönüş yönünün tersine çevirerek sıkıştırın.</p> <p>PİLOT KOLUN TAKILMASI (Şekil 6)</p> <p>Pilot kolu şafta yerleştirin ve vida (A), pul ve somunlar vasıtasıyla sabitleştirin. Kolun pozisyonu kullanıcıya göre ayarlanır.</p> | <p>УСТАНОВКА ЗАЩИТЫ 900 W</p> <ol style="list-style-type: none"> 1. Установите защиту лезвия при помощи гаек (C, рис. 1B) в позицию, позволяющую оператору проводить работы безопасно. 2. Удалите защитный колпачок со штанги косы (A, рис. 1A). 3. Установите рабочую головку с защитным кожухом на штангу и затяните винтом B (как показано на рис. 1B) при установке обратите внимание на полное соединение с валом, для этого поверните головку по часовой стрелке (рис. 1B). 4. Правильная установка показана на рис. 2. <p>УСТАНОВКА ЗАЩИТЫ 1100 W</p> <p>Установите защиту с винтом на вал (C, Рис. 3); при правильной установке вид косы должен совпадать с рис. 4.</p> <p>УСТАНОВКА ГОЛОВКИ С ЛЕСКОЙ (рис. 5)</p> <p>Установите фиксирующий штифт (H) в специально отверстие (L) и затяните головку рукой против часовой стрелки.</p> <p>УСТАНОВКА РУЧКИ (рис. 6)</p> <p>Установите ручку на вал и закрепите при помощи винта (A), гайки и шайбы. Позиция рукоятки выбирается в зависимости от желания оператора.</p> | <p>MONTAŽA SIGURNOSNOG ŠTITNIKA (900 W)</p> <ol style="list-style-type: none"> 1. Pričvrstite štitnik na pogonsku osovinu pomoću vijaka (C, Slika 1B), i to u položaju koji omogućuje nesmetani rad. 2. Odstranite čep (A, Slika 1A). 3. Umetnite sklop kolut-glava-štitnik na pogonsku osovinu i pričvrstite vijke (B, Slika 1B); prilikom pričvršćivanja vijka, lagano gurnite sklop kolut-štitnik u smjeru naznačenom strelicom na Slici 1B. 4. Kad ste dovršili montažu sklop izgleda kao što je prikazano na Slici 2. <p>MONTAŽA SIGURNOSNOG ŠTITNIKA (1100 W)</p> <p>Pričvrstite štitnik na pogonsku osovinu pomoću vijaka (C, Slika 3); postavite štitnik tako da nakon montaže izgleda kao što je prikazano na Slici 4.</p> <p>MONTAŽA GLAVE ZA NAJLON (Slika 5)</p> <p>Umetnite klin za blokiranje glave (H) u zasebnu rupicu (L) i pričvrstite glavu (N) okrećući je rukom u smjeru suprotnom kazaljkinu satu.</p> <p>MONTAŽA RUKOHVATA (Slika 6)</p> <p>Montirajte rukohvat na pogonsku osovinu i pričvrstite je pomoću vijaka (A), pločica i matica. Položaj rukohvata se odlučuje na osnovu potreba korisnika</p> |

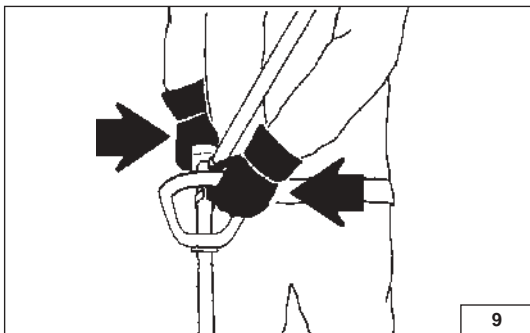

9

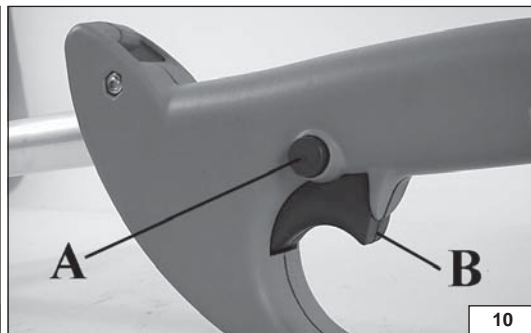

10



| Italiano | English | Français |
|--|--|--|
| <p align="center">AVVIAMENTO / ARRESTO</p> | <p align="center">STARTING / STOPPING</p> | <p align="center">DEMARRAGE / ARRET</p> |
| <p>AVVIAMENTO</p> <p>⚠ ATTENZIONE - Prima di usare il decespugliatore leggere attentamente le norme di sicurezza.</p> <p>Collegare la spina di corrente alla rete. Collegare il trimmer ad una linea di alimentazione protetta da interruttore differenziale da 30 mA. Utilizzare il trimmer solo se la zona di impiego è ben illuminata. Avviare il trimmer solo quando mani e piedi sono distanti dalla zona di taglio. Impugnare saldamente il decespugliatore con entrambe le mani (Fig. 9). Azionare l'interruttore di sicurezza (A, Fig. 10), poi l'interruttore di funzionamento (B) per l'avviamento del decespugliatore.</p> <p>⚠ ATTENZIONE - Il pulsante termico interviene automaticamente arrestando il decespugliatore in condizioni di eccessivo sovraccarico del motore elettrico. E' possibile avviare il motore e riprendere il lavoro solo dopo alcuni minuti.</p> <p>ARRESTO</p> <p>⚠ ATTENZIONE - L'utensile di taglio continua a ruotare per qualche secondo anche dopo che l'interruttore di funzionamento è stato rilasciato.</p> <p>Non lasciare il trimmer collegato alla rete se non viene utilizzato. Riporre il trimmer lontano dalla portata dei bambini.</p> | <p>STARTING</p> <p>⚠ WARNING - Before starting the brushcutter, read the safety precautions.</p> <p>Connect the plug to the mains. The appliance should be supplied via a Residual Current Device (RCD) with a tripping current of not more than 30 mA. Use the trimmer only in daylight or good artificial light. Switch on the motor only when the hands and feet are away from the cutting means. Grip the brushcutter firmly with both hands (Fig. 9). Press the safety switch (A, Fig. 10) and then the on/off switch (B) to start the brushcutter.</p> <p>⚠ WARNING - The thermal switch stops the brushcutter automatically if the electric motor is overloaded. After a few minutes it is possible to start the motor again and continue working.</p> <p>STOPPING</p> <p>⚠ WARNING - The cutting elements continue to rotate for few seconds after the motor is switched off.</p> <p>Always disconnect the trimmer from the mains when leaving the trimmer unattended. When not in use, store the trimmer out of the reach of children.</p> | <p>DEMARRAGE</p> <p>⚠ ATTENTION - Avant d'utiliser la débroussailleuse lisez attentivement les règles de sécurité.</p> <p>Branchez la prise de courant au réseau. L'alimentation de l'appareil via un dispositif à courant résiduel (RCD) dont le courant de coupure ne dépasse pas 30 mA. N'utiliser l'appareil qu'à la lumière du jour ou sous un bon éclairage artificiel. Ne faire démarrer le moteur que si les pieds sont éloignés des dispositifs de coupe. Empoignez fermement la débroussailleuse avec les deux mains (Fig. 9). Actionnez l'interrupteur de sécurité (A, Fig. 10) ensuite l'interrupteur de fonctionnement (B) pour faire démarrer la débroussailleuse.</p> <p>⚠ ATTENTION - Le bouton thermique intervient automatiquement et arrête la débroussailleuse si le moteur électrique est en surcharge excessive. Vous devrez attendre quelques minutes avant de redémarrer le moteur et reprendre le travail.</p> <p>ARRET</p> <p>⚠ ATTENTION - Les organes de coupe continuent de tourner pour quelques secondes après l'arrêt du moteur.</p> <p>Toujours débrancher l'appareil du réseau lorsqu'il est laissé sans surveillance. Lorsqu'il n'est pas utilisé, entreposer l'appareil hors de portée des enfants.</p> |

| | | | |
|--|--|--|--|
| | | | |
|--|--|--|--|

| Türkçe | РУССКИЙ | Hrvatski |
|---|--|--|
| ÇALIŞTIRMA / DURDURULMASI | РАБОТЕ / ОСТАНОВКА | UKLJUČIVANJE / OBUSTAVA |
| <p>ÇALIŞTIRMA</p> <p>⚠ DİKKAT - Elektrikli tırpanı çalıştırmaya başlamadan önce güvenlik talimatlarını okuyun.</p> <p>Fişi prize takın. Budayıcıyı 30 mA diferansiyelli akım vericiyle korunan elektrik hattına bağlayınız. Budayıcıyı yalnızca iyi ışıklandırılmış çalışma alanlarında kullanınız. Budayıcıyı yalnızca eller ve ayaklar kesilecek alandan uzak iken çalıştırınız (Şekil 9). Tırpanı her iki elinizle sıkıca tutun. Güvenlik anahtarına (A, Şekil 10) basın ve tırpanı çalıştırmak için açma kapama anahtarına (B) basın.</p> <p>⚠ DİKKAT - Eğer elektrik motoru fazla yüklenirse termik anahtar motoru durdurur. Durduktan birkaç dakika sonra motor tekrar çalıştırılabilir ve çalışmaya devam edilebilir. Durduktan birkaç dakika sonra motor tekrar çalıştırılabilir.</p> <p>DURDURULMASI</p> <p>⚠ DİKKAT! Kesici alet çalıştırma düğmesi kapatıldıktan sonra bile birkaç saniye dönmeye devam edecektir.</p> <p>Kullanımda değilken budayıcıyı şebekeye bağlı tutmayınız. Budayıcıyı çocukların ulaşabileceği yerlerden uzak tutunuz.</p> | <p>РАБОТЕ</p> <p>⚠ ВНИМАНИЕ - перед началом работы тщательно прочитайте правила безопасности.</p> <p>Подключите электрокосу к сети. Подключите косилку к сети электроснабжения, защищенной дифференциальным выключателем на силу тока 30 мА. Используйте косилку только при надлежащем освещении обрабатываемой зоны. При пуске косилки держите руки и ноги на безопасном расстоянии от зоны кошения (рис. 9). Удерживайте электрокосу руками за обе рукоятки. Нажмите предохранительный выключатель (А, рис. 10) и одновременно включите выключатель (В) для запуска двигателя.</p> <p>⚠ ВНИМАНИЕ- Термовыключатель автоматический отключает двигатель при перегрузке. Через несколько минут произведите повторный запуск двигателя.</p> <p>ОСТАНОВКА</p> <p>⚠ ВНИМАНИЕ! – Режущий инструмент продолжает вращаться в течение нескольких секунд после отпуска кнопки рабочего выключателя.</p> <p>Не оставляйте неиспользуемую косилку подключенной к электрической сети. Храните косилку в месте, недоступном детям.</p> | <p>UKLJUČIVANJE</p> <p>⚠ NAPOMENA - Prije korištenja obrezivača grmlja pažljivo pročitajte sigurnosne propise.</p> <p>Ukopčajte utičnicu na napojnu mrežu. Priključite trimer na napojnu mrežu koja je zaštićena diferencijalnim prekidačem od 30 mA. Koristite trimer samo ako je djelokrug rada dobro osvijetljen. Uključite trimer samo ako su ruke i noge dovoljno udaljene od djelokruga rada (Slika 9). švrsto držite obrezivač grmlja objema rukama. Ukopčajte sigurnosni prekidač (A, Slika 10), potom prekidač rada (B) kako biste uključili obrezivač grmlja.</p> <p>⚠ NAPOMENA - Termička se sklopka uključuje automatski obustavljajući obrezivač grmlja u slučaju prekomjernog preopterećenja električnog motora. U tom slučaju moguće je uključiti motor i nastaviti s radom samo nakon nekoliko minuta.</p> <p>OBUSTAVA MOTORA</p> <p>⚠ NAPOMENA - Alat za rezanje nastavlja s kruženjem još nekoliko sekundi nakon što ste otpustili prekidač rada.</p> <p>Nemojte dopustiti da trimer ostane priključen na napojnu mrežu ako se ne koristi. Odložite trimer van dohvata djece.</p> |

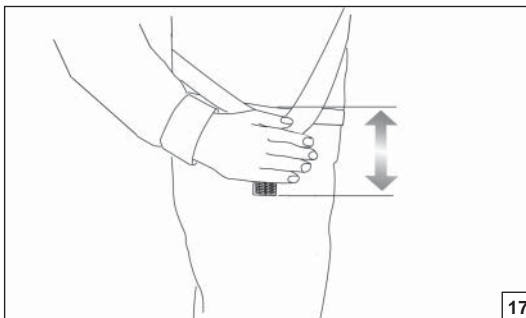

17



18



19



20

Italiano

English

Français

OPERAZIONI PRELIMINARI

CINGHIAGGIO (1100W)

Una corretta regolazione del cinghiaggio permette al decespugliatore di avere un buon bilanciamento ed una adatta altezza dal terreno (Fig. 17).

- Agganciare il decespugliatore al cinghiaggio (Fig. 18-19-20)
- Indossare il cinghiaggio di tipo semplice.
- Posizionare la fibbia (A, Fig. 21) per ottenere la corretta altezza del decespugliatore.

NORME D'USO

- Indossare il cinghiaggio e tenere sempre entrambe le mani sulle impugnature durante il funzionamento del decespugliatore.
- Utilizzare il decespugliatore come illustrato in Fig. 22.

⚠ ATTENZIONE: Prima di usare il decespugliatore leggere attentamente le norme di sicurezza.

PREPARING TO WORK WITH YOUR BRUSH CUTTER

HARNESS (1100W)

Correct adjustment of the harness permits the brush cutter to be properly balanced and at an appropriate height from the ground (Fig. 17).

- Hook the brush cutter to the harness (Fig. 18-19-20).
- Put on the single harness.
- Position the buckle (A, Fig. 21) to obtain the correct brush cutter height.

OPERATION

- Put on the harness and always keep both hands on the handle while operating the brush cutter.
- Use the brush cutter as illustrated in Fig. 22.

⚠ WARNING: Carefully read the safety precautions before using the brush cutter.

PREPARATION DE LA DEBROUSSAILLEUSE

LES COURROIES (1100W)

Un bon réglage du système de courroies permet à la débroussailleuse d'avoir un bon équilibre et d'être à une hauteur du sol adéquate (Fig. 17).

- Accrochez la débroussailleuse à la courroie à (Fig. 18-19-20).
- Enfilez la courroie simple.
- Placez la boucle (A, Fig. 21) de manière à ce que la débroussailleuse soit à la bonne hauteur.

REGLES D'USAGE

- Enfilez la courroie et gardez toujours les deux mains sur les poignées pendant que la débroussailleuse est en marche.
- Utilisez la débroussailleuse comme il est illustré à la Fig. 22.

⚠ ATTENTION: Avant d'utiliser la débroussailleuse, lisez attentivement les règles de sécurité.

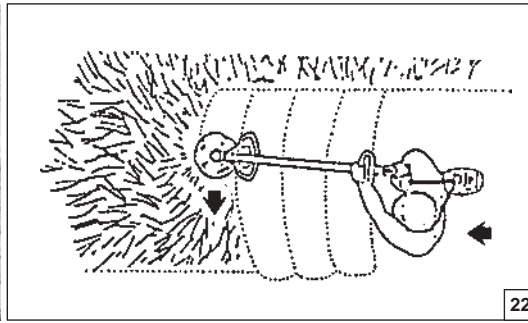
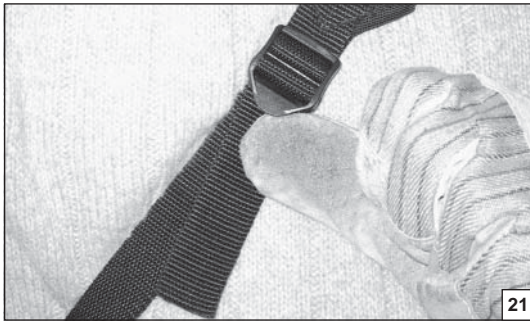

| Türkçe | РУССКИЙ | Hrvatski |
|--|---|---|
| MOTORLU TIRPANIN ÇALIŞMASI | ПОДГОТОВКА К РАБОТЕ | PRIPREMNE RADNJE |
| <p>ASKI (1100W) Askı motorlu tırpanın dengeli olmasını ve yerden belirli bir yükseklikte sabit tutar (Şekil 17).</p> <ul style="list-style-type: none">- Motorlu tırpanı yeleğe yayla bağlayın (Şekil 18-19-20).- Tek ya da çift askıyı takın.- Tırpan yerden istenilen yüksekliğe gelene kadar tokenın yerini (A, Şekil 21) ayarlayın. <p>KULLANIMI</p> <ul style="list-style-type: none">- Askıları takın. Motorlu tırpanı kullanırken daima her iki elinizle sapları tutun.- Motorlu tırpanı Şekil 22 de gösterildiği gibi kullanın. <p>⚠ DİKKAT: Motorlu tırpanı kullanmadan önce güvenlik önlemlerini okuyun.</p> | <p>РЕМНИ (1100W) Правильно используйте ремни бензокосы для установки баланса и распределения веса (Рис. 17).</p> <ul style="list-style-type: none">- Установите одинарный или двойной ремень.- Зацепите ремень за специальное отверстие (Рис.18-19-20).- Позиция пряжки (А, Рис. 21) крепления ремня выбирается в зависимости от желания оператора. <p>УПРАВЛЕНИЕ</p> <ul style="list-style-type: none">- Установите ремни в всегда производите управление <u>двумя</u> руками при работе с <u>бензокосой</u>.- Используйте бензокосу так, как показано на Рис. 22. <p>⚠ Внимане! Внимательно прочитайте правила безопасности перед использованием бензокосы.</p> | <p>REMENIMA (1100W) Ako je remen pravilno podešen, vaš će obrezivač grmlja biti pravilno izbalansiran i raditi na točnoj udaljenosti od terena (Slika 17).</p> <ul style="list-style-type: none">- Prikačite obrezivač grmlja na remene (Slika 18-19-20).- Obucite jednostavnu vrstu remena.- Postavite kopču (A, Slika 21) tako da visina obrezivača grmlja bude pravilna. <p>UPUTSTVA ZA KORIŠTENJE</p> <ul style="list-style-type: none">- Navucite remene i držite uvijek obje ruke na rukohvatu za vrijeme rada obrezivača grmlja.- Koristite obrezivač grmlja kao što je prikazano na Slici 22. <p>⚠ NAPOMENA: Prije korištenja obrezivača grmlja pažljivo pročitajte sigurnosne propise.</p> |

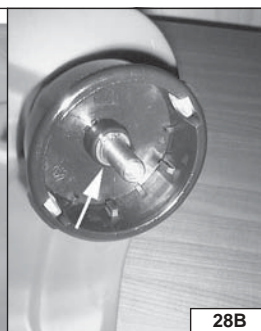
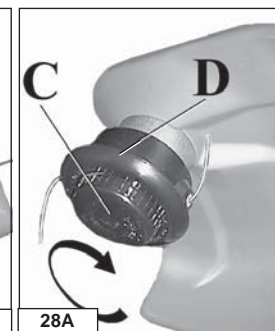
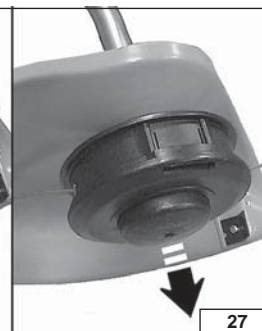
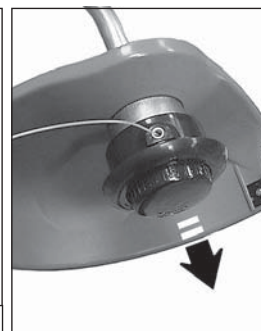
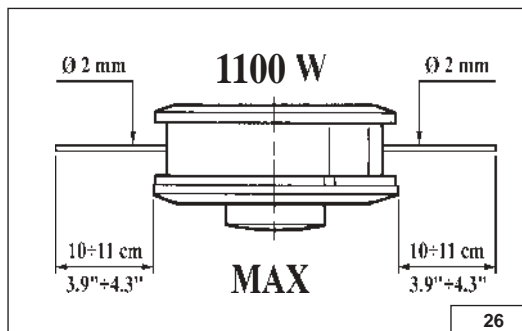
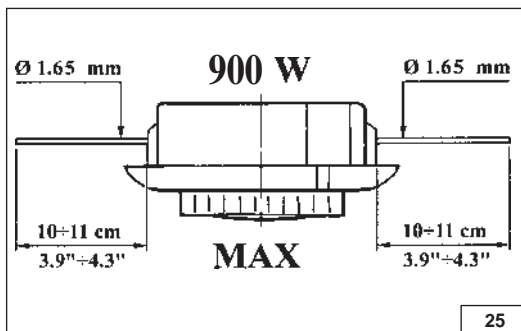

Italiano

English

Français

TESTINA A FILI DI NYLON

NYLON LINE HEAD

TETE A FILS DE NYLON

Usare sempre lo stesso diametro del filo originale per non sovraccaricare il motore (Fig. 25-26).

Fig. 27 Per allungare il filo di nylon, battere la testina sul terreno mentre si lavora. Ad ogni colpo usciranno circa 2,5 cm di filo.

NOTA: Non battere la testina sul cemento o sul selciato: può essere pericoloso.

⚠ ATTENZIONE - Non montare utensili di taglio metallici.

SOSTITUZIONE DEL FILO DI NYLON (900 W)

- 1 - Svitare il pomello (C, Fig. 28A) e togliere la bobina (D). Per smontare completamente la testina, togliere il seeger (Fig. 28B).
- 2 - Piegare il filo a metà lasciando una parte più lunga dell'altra di circa 10 cm. Inserire il filo nell'apposita asola (B, Fig. 31) sulla bobina. Avvolgere, in direzione della freccia.
- 3 - Terminato l'avvolgimento del filo, bloccarlo nelle apposite tacche come indicato in Fig. 32 B. Montare la molla. Infilare il filo attraverso gli occhielli (Fig. 34 - pag. 18), tirarlo verso l'esterno e sbloccarlo. Bloccare la testina con il pomello.

SOSTITUZIONE DEL FILO DI NYLON (1100 W)

- 1 - Premere la linguetta (Fig. 29) e togliere il coperchio e la bobina interna.
- 2 - Piegare il filo a metà lasciando una parte più lunga dell'altra di circa 14 cm. Bloccare il filo nell'apposita tacca (B, Fig. 30) sulla bobina. Avvolgere, in direzione della freccia, ogni filo nel proprio alloggiamento in modo uniforme e senza intreciarli.
- 3 - Terminato l'avvolgimento del filo, bloccarlo nelle apposite feritoie come indicato in Fig. 32 A. Montare la molla. Infilare il filo attraverso gli occhielli (Fig. 34 - pag. 18) e tirarlo verso l'esterno. Bloccare la testina con il coperchio.

Only use line of the same diameter as the original to avoid overloading the motor (Fig. 25-26).

Fig. 27 In order to get more line out of the cutting head, tap it lightly on the ground while working. The nylon line comes out about 2,5 cm each time you tap the ground.

Note: Never hit the nylon head against hard spots such as concrete or stones: it could be dangerous.

⚠ WARNING - Never fit metal cutting elements.

REPLACING THE NYLON LINE (900 W)

- 1 - Unscrew the knob (C, Fig. 28A) and remove the spool (D), and remove the clip.
- 2 - Double back the line, leaving one end 10 cm longer than the other one. Insert the line in the notch (B, Fig. 31). Wind the line in the direction of the arrow.
- 3 - At the end of the winding, lock in the notches (Fig. 32B). Assemble the spring. Slip the line through the eyelet (Fig. 34 - pag. 18), pull it towards the outside and unlock. Lock the head with the knob.

REPLACING THE NYLON LINE (1100 W)

- 1 - Press the tab (Fig. 29) and remove the cover and the internal spool.
- 2 - Double back the line, leaving one end 14 cm longer than the other one. Lock the line in the notch (B, Fig. 30). Wind the line in the direction of the arrow, each end in its chink, regulary, without crossing them.
- 3 - At the end of the winding, lock in the slits (Fig. 32A) Assemble the spring. Slip the line through the eyelet (Fig. 34 - pag. 18) and pull it towards the outside. Lock the head with the cover.

Utilisez toujours le même diamètre de fil, comme celui d'origine afin de ne pas surcharger le moteur (Fig. 25-26).

Fig. 27 Si vous voulez allonger le fil pendant que vous travaillez, tapez la tête nylon par terre. Le fil sortira de 2,5 cm à chaque coup.

N.B.: Ne tapez pas la tête nylon sur du ciment ou sur le pavé, cela pourrait être très dangereux.

⚠ ATTENTION - Ne jamais monter d'organes de coupe métalliques.

REPLACEMENT DU FIL NYLON (900 W)

- 1 - Dévisser le pommeau (C, Fig. 28A) et enlever la bobine (D), et elevar le anneau de sécurité.
- 2 - Plier le fil en deux en laissant une partie plus longue d'environ 10 cm que l'autre. Insérer le fil en l'entaille spécial (B, Fig. 31) sur la bobine. Enrouler, en direction de la flèche.
- 3 - Après avoir terminé l'enroulement du fil, bloquer-le dans les entaille spéciales, comme indiqué en la Fig. 32 B. Monter le ressort. Introduire le fil à travers les œillets (Fig. 34 - pag. 18), tirer-le vers l'exterieur et debloquer-le. Bloquer la tête avec le pommeau.

REPLACEMENT DU FIL NYLON (1100 W)

- 1 - Appuyer la languette (Fig. 29) et enlever le couvercle et la bobine interne.
- 2 - Plier le fil en deux en laissant une partie plus longue d'environ 14 cm que l'autre. Bloquer le fil en l'entaille spécial (B, Fig. 30) sur la bobine. Enrouler, en direction de la flèche, chaque file en son propre logement, uniformement et sans les tresser.
- 3 - Après avoir terminé l'enroulement du fil, bloquer-le dans les fentes spéciales, comme indiqué en la Fig. 32 A. Monter le ressort. Introduire le fil à travers les œillets (Fig. 34 - pag. 18) et tirer-le vers l'exterieur. Bloquer la tête avec le couvercle.



29

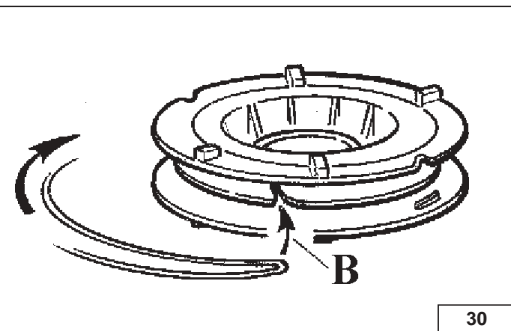

30

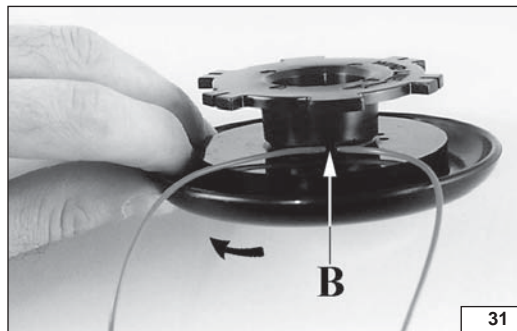

31



32A

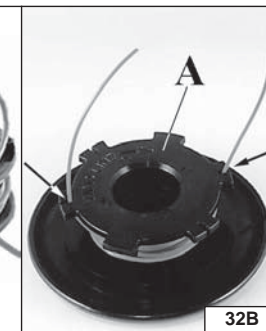

32B

Türkçe

MİSİNALI BAŞLIK

Motoru aşırı şekilde yüklememek için kesinlikle orijinalinde kullanılan çapta misina kullanın (Şekil 25-26).

Şekil 27 Misinanın boyunu uzatabilmek için, motor çalışırken başlığı hafifçe yere vurun. Her vuruşta misina 2,5 cm uzar.

Not: Başlığı asla beton veya taş gibi sert zemine vurmayın, tehlikeli olabilir.

⚠ DİKKAT - Metalik kesici aletler monte etmeyiniz.

NAYLON İPLİĞİN DEĞİŞTİRİLMESİ (900 W)

1. Tokmağı sökün (C, Şek.28A) ve bobini çıkarın (D). Ucu tamamıyla sökmek için ara birimi çıkarın (Şek.28B).
2. Bir tarafı diğerinden yaklaşık 10 cm daha uzun kalacak şekilde ipliği ikiye katlayın. İpliği bobinin üzerindeki deliğinden (B, Şek.31) geçirin. Ok yönünde sarın.
3. İpliğin sarılması tamamlandıktan sonra, Şek.32B'de gösterildiği gibi özel kertiğe takarak sıkıştırın. Zembereği monte edin. İpliği deliklerin içinden geçirin (Şek.34 - say. 18), dışa doğru çekin ve serbest bırakın. Kapak ile ucu sıkıştırın.

MİSİNANIN MONTAJI (1100 W)

- 1 - Yan kulakçığa basarak dış kapağı açınız (Şekil 29).
- 2 - Misinanın bir ucunu 14 cm uzun olarak ikiye katlayınız. Katlanma noktasından, göbekteki yarığa takınız (B, Şekil 30). Misinayı ok yönünde birbirlerinin üzerine gelmeyecek şekilde sarınız.
- 3 - Sarımın sonunda (Şekil 32A) deki gibi misina uçlarını yassı deliğe takınız. Göbeği yayın üstüne oturtup misinanın iki ucunu ana gövde üzerindeki deliklerden geçirip dış kapağı kapatınız (Şekil 34 - say. 18).

РУССКИЙ

ГОЛОВКА С НЕЙЛОНОВОЙ ЛЕСКОЙ

Никогда не используйте леску большего диаметра. Это приводит к разрушению головки и перегреву двигателя (рис. 25-26).

Рис. 27 Для того, чтобы в процессе работы удлинить сработавшую леску ударьте головкой по земле. Каждый раз при ударе леска будет выдвигаться на 2,5 см.

Внимание: Не бейте головкой слишком сильно (избегайте контакта головки с камнями).

⚠ ВНИМАНИЕ - Не установите на косилку металлический режущий инструмент.

Замена нейлонового провода (900 W)

- 1 -Открутить ручку (C, Рис.28A) и снять катушку. Чтобы полностью разобрать головку, снять кольцевое уплотнение (Рис.28B).
- 2 -Согнуть провод пополам так, чтобы один конец был длиннее другого примерно на 10 см. Ввести провод в специальное отверстие (B, Рис.31) на катушке. Замотать по направлению стрелки.
- 3 -Завершив обмотку провода, зафиксировать его в специальных прорезях, как показано на Рис.32B. Установить пружину. Пропустить провод через отверстия (Рис.34-стр.18), вытянуть его наружу и отпустить. Закрепить головку крышкой.

ЗАМЕНА НЕЙЛОНОВОЙ ЛЕСКИ (1100 W)

- 1 -Нажмите на крышку головки и поверните по часовой стрелке (Рис. 29), снимите крышку и внутреннюю шпулю.
- 2 -Сложите леску вдвое так, чтобы один конец был длиннее другого на 14 см. Закрепите леску в специальном ушке (B, Рис. 30). Намотайте леску по направлению, указанному стрелкой на шпуле.
- 3 -По окончании намотки установите кольца лески, как показано на Рис. 32A, и установите шпулю с намотанной новой леской на место, как показано на Рис. 34-стр.18. Потяните за выпущенные концы и закройте крышку. В дальнейшем для выхода лески во время работы слегка стукните по земле.

Hrvatski

GLAVA ZA NAJLON

Upotrebljavajte uvijek nit istog promjera kao originalna nit kako ne biste preopteretili motor (Slika 25-26).

Slika 27 Ako želite produžiti najlonsku nit, udarite glavom teren za vrijeme rada. Nakon svakog udarca nit će se izdužiti za otprilike 2,5 cm.

OPASKA: Nemojte udariti glavom o cement ili na pločnik, jer bi moglo biti opasno za vas.

⚠ NAPOMENA - Nemojte montirati metalni alat za rezanje.

ZAMJENA NAJLONSKE NITI (900 W)

1. Odvrnite okrugli držak (C, Slika 28A) i izvucite namotaj (D). Ako želite odmontirati u potpunosti glavu, skinite seeger (Slika 28B).
2. Presavijte nit na pola, i to tako da jedna strana bude duža od druge za otprilike 10 cm. Umetnite nit u zasebnu ušicu (B, Slika 31) na namotaju. Namotajte nit u smjeru naznačenom strelicom.
3. Nakon što ste namotali nit, blokirajte ga u zasebnim urezima, kao što je naznačeno na Slici 32B. Postavite oprugu. Utaknite nit kroz ušice (Slika 34 - str.18), povucite ga prema vani i odblokirajte ga. Blokirajte glavu okruglim drškom.

ZAMJENA NAJLONSKE NITI (1100 W)

1. Pritisnite jezičac (Slika 29) i odstranite čep i unutrašnji namotaj.
2. Presavijte nit na pola, i to tako da jedna strana bude duža za otprilike 14 cm. Blokirajte nit u zaseban urez (B, Slika 30) na namotaju. Namotajte nit u smjeru naznačenom strelicom, i to svaku nit u vlastitom utoru, na jednolik način i bez ispreplitanja.
3. Nakon što ste namotali nit, blokirajte je u zasebnim prorezima, kao što je naznačeno na Slici 32A. Postavite oprugu. Utaknite nit kroz ušice (Slika 34- str.18) i povucite ga prema vani. Blokirajte glavu poklopcem.

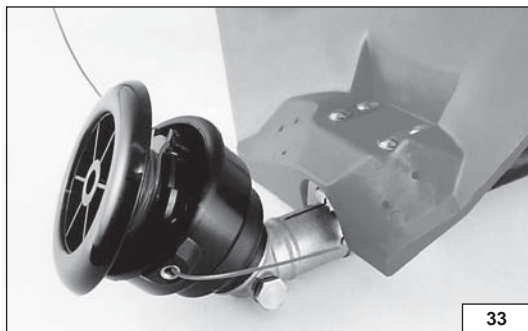

33

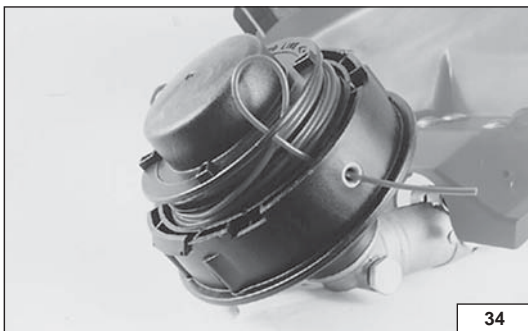

34



35

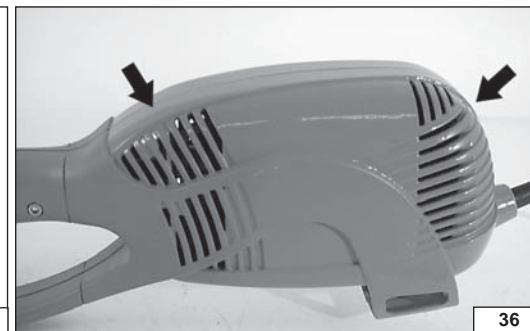

36

Italiano

English

Français

MANUTENZIONE

MAINTENANCE

ENTRETIEN

⚠ LUNGHEZZE CONSIGLIATE PER CAVI DI PROLUNGA (230 V)

⚠ EXTENSION CABLES RECOMMENDED LENGTH (230 V)

⚠ LONGEUR CONSEILLÉE POUR LES CABLES DE RALLONGE (230 V)

| Lunghezza | Sezione minima del conduttore |
|----------------|-------------------------------|
| 0 ÷ 20 metri | 1 mm ² |
| 20 ÷ 50 metri | 1.5 mm ² |
| 50 ÷ 100 metri | 4 mm ² |

| Length | Minimum conductor section |
|-----------------|---------------------------|
| 0 ÷ 20 meters | 1 mm ² |
| 20 ÷ 50 meters | 1.5 mm ² |
| 50 ÷ 100 meters | 4 mm ² |

| Longueur | Section minimum du conducteur |
|-----------------|-------------------------------|
| 0 ÷ 20 mètres | 1 mm ² |
| 20 ÷ 50 mètres | 1.5 mm ² |
| 50 ÷ 100 mètres | 4 mm ² |

ATTENZIONE - Si raccomanda l'uso di cavi di neoprene o comunque a doppio isolamento con spine di sicurezza predisposte per uso esterno. Esaminare frequentemente le spine di allacciamento ed il cavo elettrico di prolunga e sostituirli nel caso siano danneggiati.

WARNING - Use of neoprene or double insulation cables is recommended. Cables should be fitted with safety plugs for external use. Frequently check the plugs and the extension cable and replace them if damaged.

ATTENTION - Il est conseillé l'emploi de câbles au néoprène ou à double isolement avec des prises de sécurité prévues pour l'emploi externe. Examiner souvent les prises de courant et le câble électrique de rallonge et les remplacer au cas où ils seraient détériorés.

⚠ ATTENZIONE - Disinserire la spina di collegamento alla rete prima di eseguire qualsiasi manutenzione.

⚠ WARNING - Disconnect the plug from the mains before carrying out any maintenance procedure.

⚠ ATTENTION - Débranchez la prise du réseau avant d'effectuer tout entretien.

Verificare che la lama tagliafilo (A, Fig. 35) montata sulla protezione di sicurezza sia affilata.

Check that the line cutting blade (A, Fig. 35) fitted on the safety guard is well sharpened.

Vérifiez si la lame coupe-fil (A, Fig. 35) montée sur le capot de sécurité est bien affûtée.

MOTORE ELETTRICO

Pulire periodicamente le griglie di raffreddamento del motore con aria compressa (Fig. 36).

ELECTRIC MOTOR

Clean the motor cooling grating regularly with compressed air (Fig. 36).

MOTEUR ELECTRIQUE

Nettoyez périodiquement les grilles de refroidissement du moteur avec de l'air comprimé (Fig. 36).

| | | | |
|--|--|--|--|
| | | | |
|--|--|--|--|

| Türkçe | РУССКИЙ | Hrvatski | | | | | | | | | | | | | | | | | | | | | | | | |
|--|----------------------------|------------------------|--------------|-------------------|---------------|---------------------|----------------|-------------------|--|--------------|----------------------------|--------------|-------------------|---------------|---------------------|----------------|-------------------|--|--------|--------------------------|---------------|-------------------|----------------|---------------------|-----------------|-------------------|
| BAKIM | ОБСЛУЖИВАНИЕ | ODRŽAVANJE | | | | | | | | | | | | | | | | | | | | | | | | |
| <p>⚠ TAVSİYE EDİLEN KABLO UZUNLUKLARI (230 V)</p> <table border="1"> <thead> <tr> <th>Uzunluk</th> <th>Minimum İletken kesiti</th> </tr> </thead> <tbody> <tr> <td>0 ÷ 20 metre</td> <td>1 mm²</td> </tr> <tr> <td>20 ÷ 50 metre</td> <td>1.5 mm²</td> </tr> <tr> <td>50 ÷ 100 metre</td> <td>4 mm²</td> </tr> </tbody> </table> <p>DIKKAT - Neopren (sentetik kauçuk) veya çift katizolasyonlu kablo kullanmanız tavsiye edilir. Dışarıda kullanıma uygun izolasyonlu fiş ve priz kullanılmalıdır. Fişleri ve uzatma kablolarını sık sık kontrol edin ve gerekiyorsa değiştirin.</p> <p>⚠ DIKKAT - Herhangi bir bakım işlemi yaparken kesinlikle makinanın fişini prizden çıkarın. Koruyucunun üzerindeki misina kesme bıçağının (A, Şekil 35) keskin olduğundan emin olun.</p> <p>ELEKTRİK MOTORU Motorun havalandırma kanallarını kompresörle temizleyin (Şekil 36).</p> | Uzunluk | Minimum İletken kesiti | 0 ÷ 20 metre | 1 mm ² | 20 ÷ 50 metre | 1.5 mm ² | 50 ÷ 100 metre | 4 mm ² | <p>⚠ Рекомендуемое сечение провода удлинителя (230 V)</p> <table border="1"> <thead> <tr> <th>Длина кабеля</th> <th>Минимальное сечение кабеля</th> </tr> </thead> <tbody> <tr> <td>0 ÷ 20 metre</td> <td>1 mm²</td> </tr> <tr> <td>20 ÷ 50 metre</td> <td>1.5 mm²</td> </tr> <tr> <td>50 ÷ 100 metre</td> <td>4 mm²</td> </tr> </tbody> </table> <p>ВНИМАНИЕ - Используйте специальные удлинители с двойной изоляцией. Удлинители должны быть оборудованы влагозащищенными вилками и розетками. При обнаружении повреждений немедленно замените все поврежденные части.</p> <p>⚠ ВНИМАНИЕ: Перед проведением обслуживания обязательно отсоедините кошу от удлинителя. Проверьте заточку ножа, установленного с внутренней стороны защитного кожуха (А, рис. 35).</p> <p>ЭЛЕКТРОДВИГАТЕЛЬ Периодически прочищайте сжатым воздухом решетки, служащие для охлаждения двигателя (Рис. 36).</p> | Длина кабеля | Минимальное сечение кабеля | 0 ÷ 20 metre | 1 mm ² | 20 ÷ 50 metre | 1.5 mm ² | 50 ÷ 100 metre | 4 mm ² | <p>⚠ PREPORUŠENE DUŽINE PRODUŽNIH KABELA (230 V)</p> <table border="1"> <thead> <tr> <th>Dužina</th> <th>Minimalni presjek vodiča</th> </tr> </thead> <tbody> <tr> <td>0 ÷ 20 metara</td> <td>1 mm²</td> </tr> <tr> <td>20 ÷ 50 metara</td> <td>1.5 mm²</td> </tr> <tr> <td>50 ÷ 100 metara</td> <td>4 mm²</td> </tr> </tbody> </table> <p>NAPOMENA - Preporučujemo vam upotrebu neoprenskog kabela ili eventualno kabela s dvostrukom izolacijom i sa sigurnosnim utikačima za vanjsku upotrebu. Kontrolirajte često utikače i produžni električni kabel i zamjenite ih ako su oštećeni.</p> <p>⚠ NAPOMENA - Iskopčajte utikač iz napojne mreže prije nego što pristupite bilo kakvom radu na održavanju. Provjerite da li je rezaljka niti (A, Slika 35) koja je postavljena na sigurnosnom štitniku naoštrena.</p> <p>ELEKTRIŠNI MOTOR Povremeno čistite pregradu za rashlađivanje motora na komprimirani zrak (Slika 36).</p> | Dužina | Minimalni presjek vodiča | 0 ÷ 20 metara | 1 mm ² | 20 ÷ 50 metara | 1.5 mm ² | 50 ÷ 100 metara | 4 mm ² |
| Uzunluk | Minimum İletken kesiti | | | | | | | | | | | | | | | | | | | | | | | | | |
| 0 ÷ 20 metre | 1 mm ² | | | | | | | | | | | | | | | | | | | | | | | | | |
| 20 ÷ 50 metre | 1.5 mm ² | | | | | | | | | | | | | | | | | | | | | | | | | |
| 50 ÷ 100 metre | 4 mm ² | | | | | | | | | | | | | | | | | | | | | | | | | |
| Длина кабеля | Минимальное сечение кабеля | | | | | | | | | | | | | | | | | | | | | | | | | |
| 0 ÷ 20 metre | 1 mm ² | | | | | | | | | | | | | | | | | | | | | | | | | |
| 20 ÷ 50 metre | 1.5 mm ² | | | | | | | | | | | | | | | | | | | | | | | | | |
| 50 ÷ 100 metre | 4 mm ² | | | | | | | | | | | | | | | | | | | | | | | | | |
| Dužina | Minimalni presjek vodiča | | | | | | | | | | | | | | | | | | | | | | | | | |
| 0 ÷ 20 metara | 1 mm ² | | | | | | | | | | | | | | | | | | | | | | | | | |
| 20 ÷ 50 metara | 1.5 mm ² | | | | | | | | | | | | | | | | | | | | | | | | | |
| 50 ÷ 100 metara | 4 mm ² | | | | | | | | | | | | | | | | | | | | | | | | | |

| Italiano | English | Français |
|---|--|--|
| <p align="center">CERTIFICATO DI GARANZIA</p> | <p align="center">WARRANTY CERTIFICATE</p> | <p align="center">CERTIFICAT DE GARANTIE</p> |
| <p>Questa macchina è stata concepita e realizzata attraverso le più moderne tecniche produttive. La Ditta costruttrice garantisce i propri prodotti per un periodo di ventiquattro mesi dalla data di acquisto per utilizzo privato/hobbistico. La garanzia è limitata a sei mesi in caso di uso professionale e tre mesi in caso di noleggio.</p> <p>Condizioni generali di garanzia</p> <ol style="list-style-type: none"> La garanzia viene riconosciuta a partire dalla data d'acquisto. La Ditta costruttrice tramite la rete di vendita ed assistenza tecnica sostituisce gratuitamente le parti difettose dovute a materiale, lavorazioni e produzione. La garanzia non toglie all'acquirente i diritti legali previsti dal codice civile contro le conseguenze dei difetti o vizi causati dalla cosa venduta. Il personale tecnico interverrà il più presto possibile nei limiti di tempo concessi da esigenze organizzative. Per richiedere l'assistenza in garanzia è necessario esibire al personale autorizzato il sotto riportato certificato di garanzia timbrato dal rivenditore, compilato in tutte le sue parti e corredato di fattura d'acquisto o scontrino fiscalmente obbligatorio comprovante la data d'acquisto. La garanzia decade in caso di: <ul style="list-style-type: none"> Assenza palese di manutenzione, Utilizzo non corretto del prodotto o manomissioni, Utilizzo di lubrificanti o combustibili non adatti, Utilizzo di parti di ricambio o accessori non originali, Interventi effettuati da personale non autorizzato. La Ditta costruttrice esclude dalla garanzia i materiali di consumo e le parti soggette ad un normale logorio di funzionamento. La garanzia esclude gli interventi di aggiornamento e miglioramento del prodotto. La garanzia non copre la messa a punto e gli interventi di manutenzione che dovessero occorrere durante il periodo di garanzia. Eventuali danni causati durante il trasporto devono essere immediatamente segnalati al trasportatore pena il decadere della garanzia. Per i motori di altre marche (Briggs & Stratton, Tecumseh, Kawasaki, Honda, ecc.) montati sulle nostre macchine, vale la garanzia concessa dai costruttori del motore. La garanzia non copre eventuali danni, diretti o indiretti, causati a persone o cose da guasti della macchina o conseguenti alla forzata sospensione prolungata nell'uso della stessa. | <p>This machine has been designed and manufactured using the most modern techniques. The manufacturer guarantees the machine to be free from defects for a period of twenty four months from the date of purchase provided it is used exclusively for private/hobby purposes. If the machine is used for professional purposes, the warranty period shall terminate after a period of six months. If the machine is used for hire, the warranty period shall terminate after a period of three months.</p> <p>Limited warranty</p> <ol style="list-style-type: none"> The warranty period starts on the date of sale. The manufacturer, acting through the sales and technical assistance network, shall replace free of charge any parts proven defective in material, machining or manufacturing. The warranty does not affect the purchaser's rights as established under legislation governing the consequences of defects in the machine. Technical personnel will undertake the necessary repairs in the minimum time possible, compatible with organisational needs. To make any claim under the warranty, this certificate of warranty, fully compiled, bearing the dealer's stamp, and accompanied by the invoice or receipt showing the date of purchase, must be displayed to the personnel authorised to approve work. The warranty shall be null and void if: <ul style="list-style-type: none"> the machine has evidently not been serviced correctly, the machine has been used for improper purposes or has been modified in any way, unsuitable lubricants and fuels have been used, non-original spare parts and accessories have been fitted, work has been done on the machine by unauthorised personnel. The warranty does not cover consumables or parts subject to normal wear. The warranty does not cover work to update or improve the machine. The warranty does not cover any preparation or servicing work required during the warranty period. Damage incurred during transport must be immediately brought to the attention of the carrier: failure to do so shall render null and void the warranty. Engines of other manufacturers (Briggs & Stratton, Tecumseh, Kawasaki, Honda, etc.) fitted to our machines are covered by the warranties of the engine manufacturer. The warranty does not cover injury or damage caused directly or indirectly to persons or things by defects in the machine or by periods of extended disuse of the machine resulting from the said defects. | <p>Cette machine a été conçue et réalisée avec les techniques de production les plus modernes. Le fabricant garantit ses produits pour une période de vingt-quatre mois à compter de la date d'achat en cas d'utilisation à titre privé. La période de garantie est limitée à six mois en cas d'emploi professionnel et à trois mois en cas de location.</p> <p>Conditions générales de garantie</p> <ol style="list-style-type: none"> La garantie est reconnue à compter de la date d'achat. Par le biais de son réseau de vente et d'assistance technique, le fabricant remplace gratuitement les pièces défectueuses dues au matériel, aux usinages et à la production. La garantie n'élimine pas, pour l'acquéreur, les droits légaux prévus par le Code Civil contre les conséquences des défauts ou des anomalies dus à l'objet vendu. Le personnel technique interviendra le plus vite possible dans les délais liés aux exigences organisationnelles. Pour demander l'assistance sous garantie, il est nécessaire de présenter au personnel agréé le certificat de garantie joint ci-dessous, qui devra être timbré par le revendeur, rempli intégralement et accompagné de la facture ou du reçu de caisse qui doit obligatoirement être remis pour prouver la date d'achat. La garantie perd toute valeur en cas de : <ul style="list-style-type: none"> Manque évident d'entretien. Utilisation incorrecte ou transformations non autorisées du produit. Utilisation de lubrifiants ou de combustibles inappropriés. Utilisation de pièces de rechange ou d'accessoires non d'origine. Interventions effectuées par du personnel non autorisé à ce faire. Le fabricant exclut de la garantie les pièces consommables et celles qui sont soumises à une usure normale due au fonctionnement. La garantie exclut les interventions de mise à jour et d'amélioration du produit. La garantie ne couvre pas la mise au point et les interventions susceptibles de s'avérer nécessaires au cours de la période de garantie. Tout dommage éventuellement subi au cours du transport doit être signalé sans retard au transporteur sous peine d'annulation de la garantie. Pour les moteurs d'autres marques (Briggs & Stratton, Tecumseh, Kawasaki, Honda, etc.) montés sur nos machines, la garantie appliquée sera celle qui est accordée par le fabricant du moteur en question. La garantie ne couvre pas les éventuels dommages directs ou indirects subis par les personnes ou par les biens matériels à la suite de pannes de la machine ou dépendant d'une longue suspension forcée de l'emploi de cette dernière. |
| <p>MODELLO - MODEL _____</p> <p>DATA - DATE _____</p> <p>SERIAL No _____</p> <p>ACQUISTATO DAL SIG. - BOUGHT BY Mr. _____</p> <p>CONCESSIONARIO - DEALER _____</p> | <p>MODELE _____</p> <p>DATE _____</p> <p>SERIAL No _____</p> <p>ACHETE PAR MONSIEUR _____</p> | <p>DATE _____</p> <p>REVENDEUR _____</p> |
| <p>Non spedire! Allegare solo all'eventuale richiesta di garanzia tecnica. Do not send! Only attach to requests for technical warranties.</p> | <p align="center">Y do</p> | <p>Ne pas expédier ! Ne joindre qu'en cas de demande d'assistance technique sous garantie.</p> |

GARANTİ SERTİFİKASI

УСЛОВИЯ ГАРАНТИИ

GARANTNI LIST

Bu makine, en modern üretim/imalat teknikleri kullanılarak tasarlanıp gerçekleştirildi. Üretici/imalatçı firma, özel/hobi amaçlı kullanımlar için, satınalma tarihinden sonra yirmidört aylık süreyle kendi ürünleri için garanti vermektedir. Garanti süresi, profesyonel kullanımlar durumunda altı ayla, kiralama durumunda ise üç ayla sınırlanmıştır.

Garanti genel koşulları

- Garanti, satınalma tarihinden itibaren geçerlilik kazanır. İmalatçı firma; malzeme, işçilik ve imalattan kaynaklanan kusurlu parçaları, satış ve teknik destek ağı yoluyla değiştirir. Garanti, satılan üründen kaynaklanan kusurlara ve kusurların sonuçlarına karşı satınalanı koruyan medeni kanundan kaynaklanan hakları ortadan kaldırmaz.
- Teknik personel, organizasyonel koşulların verdiği sınırlar içerisinde olabildiğince en kısa sürede destek sağlayacaktır.
- Garantide yer alan desteği talep etmek için, yetkili kişiye satıcı tarafından damgalanmış sertifikayı ve de mali açıdan zorunlu satınalma faturasını ya da satınalma tarihini ispatlayan fişi göstermesi gereklidir.**
- Garanti aşağıda yer alan durumlarda ortadan kalkar:
 - Bakım yapılmadığının açıkça anlaşılması,
 - Ürünün doğru olmayan ya da kuralara aykırı kullanımı,
 - Makineye uygun olmayan yağ ya da yakıtın kullanımı,
 - Orijinal olmayan yedek parça ya da aksesuarların kullanımı,
 - Yetkili olmayan kişiler tarafından makineye müdahalelerde bulunulması.
- İmalatçı şirket; tüketim malzemelerini ve de makinenin normal işletimi sonucunda değişmesi gereken parçaları, garanti kapsamının dışında tutmaktadır.
- Garanti, ürünün yenileştirme ve iyileştirme amacı ile yapılan eklentilerin hariçte bırakılmaktadır.
- Garanti, garanti süresi boyunca gerekli olabilecek ayarlama ve bakım işlemlerini kapsamamaktadır.
- Taşıma esnasında meydana gelecek hasarlar, garanti kapsamındaki hakları taşımacıdan talep etmek için ivedilikle bildirilmelidir.
- Makineye kurulmuş olan başka marka motorlar için (Briggs ve Stratton, Tecumseh, Kawasaki, Honda, ve diğerleri), garanti; o motor imalatçıları tarafından verilir.
- Garanti, uzun süreli kullanımdan kaynaklanan zorlamalı süspansiyon ve makine arızalarının, doğrudan ya da dolaylı olarak, kişilere ve eşyalara verdiği hasarları kapsamaz.

Настоящая машина была разработана и изготовлена использованием наиболее современных технологических процессов. На выпускаемую им продукцию изготовитель предоставляет гарантию на следующие сроки, начиная со дня покупки: двадцать четыре месяца в случае частного или любительского пользования; шесть месяцев в случае профессионального пользования; три месяца, если машина дается напрокат.

Общие гарантийные условия

- Гарантия вступает в силу со дня покупки машины. Изготовитель, через его торговую сеть и центры сервисного обслуживания, обеспечивает безвозмездную замену дефектных частей в результате некачественных материалов, обработки изготовления. Гарантия не лишает покупателя предусмотренных гражданским кодексом правами в отношении последствия дефектов или пороков проданного товара.
- Фирма, в пределах организационных надобностей, обеспечит оказание помощи техническим персоналом в возможно кратчайший срок.
- При оформлении запроса на оказание гарантийной технической помощи предъявить уполномоченному персоналу надлежащим образом заполненное и заштемпелованное продавцом нижеприведенное гарантийное обязательство, приложив к нему счетфактуру или кассовый чек, подтверждающие дату приобретения.**
- Гарантия теряет силу в следующих случаях:
 - явное невыполнение технического обслуживания;
 - неправильное использование товара или нарушение его конструкции;
 - использование ненадлежащих смазочных материалов и топлива;
 - использование не поставляемых изготовителем запчастей и принадлежностей;
 - выполнение на машине работ не уполномоченным персоналом.
- Гарантия не распространяется на расходные материалы, а также на части, подвергающиеся нормальному износу.
- Из гарантии исключены любые работы, связанные с усовершенствованием товара.
- Гарантия не покрывает работы по наладке и техническому обслуживанию, необходимость которых могла бы возникнуть в течение гарантийного периода.
- В случае выявления вызванных во время транспортировки повреждений товара, об этом следует незамедлительно уведомить перевозчика. Несоблюдение этого условия приведет к выводу товара из гарантии.
- Установленные на наших машинах двигатели других фирм (Briggs & Stratton, Tecumseh, Kawasaki, Honda и т.д.) покрываются гарантией соответствующих изготовителей.
- Гарантия не покрывает причиненный людям или предметам прямой или косвенный ущерб в результате неисправности машины или ее продолжительного принудительного простоя.

Ovaj je model zamišljen i proizveden zahvaljujući primjeni najmodernijih tehničkih postupaka. Proizvođač pruža garanciju za svoje proizvode od 24 mjeseci od datuma kupnje, ako se proizvod koristi za privatnu upotrebu ili u slobodnom vremenu. Garancija vrijedi samo 6 mjeseci ako se proizvod koristi za profesionalne potrebe, a traje samo 3 mjeseca ako se proizvod iznajmljuje.

Opći uvjeti garancije

- Garancija stupa na snagu od datuma kupnje. Proizvođač preko svoje prodajne mreže i tehničkih servisa besplatno zamjenjuje dijelove prouzročene zbog neispravnosti materijala, radnih i proizvodnih grešaka. Garancija ne uskraćuje kupcu zakonska prava predviđena građanskim zakonikom za posljedice prouzročene nepravilnošću ili nepropisnošću prodanih proizvoda.
- Tehničko osoblje će vas posjetiti u što kraćem vremenskom roku, sukladno s već preuzetim radnim obvezama.
- Ako pozovete tehnički servis za vrijeme valjanosti garancije, obavezno pokažite ovlaštenom osoblju niže navedeni garantni list pečatiran od strane prodavača, ispunjenog u svim dijelovima s priloženim računom ili priznanicom na kojem je evidentiran datum kupnje.**
- Garancija gubi valjanost u slijedećim slučajevima:
 - Očito pomanjkanje održavanja,
 - Nepropisno korištenje ili prepravljavanje proizvoda,
 - Upotreba neprikladnih motornih ulja ili goriva,
 - Upotreba neovlaštenih rezervnih dijelova ili dodatne opreme,
 - Popravci izvršeni od strane neovlaštenog osoblja.
- Proizvođač ne pruža garanciju za potrošni materijal niti za dijelove izložene uobičajenom habanju tijekom rada.
- Garancija se ne odnosi na radove na dotjerivanju ili preinačenju proizvoda.
- Garancija ne pokriva razna podešavanja ni radove na održavanju kojima se pristupa tijekom garantnog roka.
- Eventualne štete prouzročene tijekom transporta moraju se odmah prijaviti prevozniku, u protivnom slučaju garancija neće biti važeća.
- Za motore drugih proizvođača (Briggs & Stratton, Tecumseh, Kawasaki, Honda, itd.) koji se montiraju na našim uređajima, vrijedi garancija koju izdaju dotični proizvođači motora.
- Garancija ne pokriva eventualne štete, bilo direktne bilo indirektno, prouzročene osobama ili stvarima zbog kvarova na uređaju ili radi prisilnog dužeg nekorištenja uređaja.

MODEL - МОДЕЛЬ

TARİH - DATA

MODEL

DATUM

SERIAL No

BAYI - ДИЛЕР

SERIJSKI BROJ

DISTRIBUTER

SATIN ALAN BAY - КЕМ КУПЛЕНО

KUPLJEN OD

Göndermek için değildir! Sadece teknik garanti için tüm nihai talepleri yollayınız.

Не присылать отдельно! Приложить к заявке на оказание гарантийной технической помощи.

Nemojte slati! Prilaže se samo eventualnom zahtjevu tehničke garancije.

NOTE: _____

NOTE: _____

| | |
|------------|---|
| I | SPIEGAZIONE SIMBOLI E AVVERTENZE DI SICUREZZA |
| GB | EXPLANATION OF SYMBOLS AND SAFETY WARNINGS |
| F | EXPLICATION DES SYMBOLES ET REGLES DE SECURITE |
| TR | SEMBOLLER VE İKAZ İŞARETLERİ |
| RUS | ОПИСАНИЕ СИМВОЛОВ И ЗНАКОВ БЕЗОПАСНОСТИ |
| HR | TUMAŠENJE SIMBOLA I SIGURNOSNI PROPISI |



- Non esporre il decespugliatore alla pioggia o a condizioni di particolare umidità.
- Do not expose the brushcutter to rain or conditions of high humidity.
- Ne laissez pas votre débroussailluse sous la pluie ou dans un endroit particulièrement humide.
- Elektrikli tırpanı yağmur altında veya çok nemli ortamda bırakmayın.
- Не использовать электрокосу под дождем или во влажной атмосфере.
- Nemojte izlagati obrezivač grmlja kiši ni pretjeranoj vlazi.



- Disinserire immediatamente la spina dalla rete se il cavo è danneggiato o tagliato.
- Remove the plug from the mains immediately if the cable is damaged or cut.
- Débranchez immédiatement la prise si le fil s'abîme ou se coupe.
- Testereyi hiçbir zaman yağmurda ya da nem oranı yüksek yerlerde kullanmayın.
- Немедленно отсоединить электрокосу от удлинителя при обнаружении повреждения удлинителя.
- Iskorčajte odmah utikač iz napojne mreže ako je kabel oštećen ili prerezan.



- Leggere il libretto uso e manutenzione prima di utilizzare questa macchina.
- Read operator's instruction book before operating this machine.
- Lire le manuel avant d'utiliser cette machine.
- Motorlu tırpanı kullanmadan önce kullanım kılavuzunu okuyun.
- Прочитайте описание перед началом использования машины.
- Pročitajte uputstva za korištenje i održavanje prije nego što pristupite korištenju ovog uređaja.



- Indossare casco, occhiali e cuffie di protezione.
- Wear head, eye and ear protection.
- Vêtir casque, visière et protège-oreilles.
- Kask, gözlük ve kulaklık takın.
- Защита головы, глаз и ушей.
- Navucite kacigu, zaštitne naočale i slušalice.

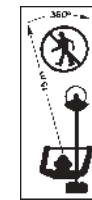

- Tenere persone lontane 15 m.
- Keep bystanders away 15 m (50 ft).
- Personne doit approcher à moins de 15 m.
- İnsanlardan 15 m kadar uzakta çalışın.
- Сохраняйте дистанцию не менее 15 метров.
- Držite druge osobe na udaljenosti od 15 m.



- Prestare attenzione al lancio di oggetti.
- Be aware that objects can be thrown.
- Prêter d'attention au lancement d'objets.
- Fırlayan cisimlere dikkat ediniz.
- Обратите внимание на метание предметов.
- Pazite na bacanje predmeta.



EMAK s.p.a. - Member of the YAMA group
 42011 BAGNOLO IN PIANO (REGGIO EMILIA) ITALY
 TEL. 0522 956611 - TELEFAX 0522 951555
 EMAIL service@emak.it INTERNET http://www.emak.it



ATTENZIONE !!!

RISCHIO DI DANNO Uditivo

NELLE NORMALI CONDIZIONI DI UTILIZZO, QUESTA MACCHINA PUO' COMPORARE, PER L'OPERATORE ADDETTO, UN LIVELLO DI ESPOSIZIONE PERSONALE GIORNALIERO A RUMORE PARI O SUPERIORE A

85 dB (A)



WARNING !!!

RISK OF DAMAGING HEARING

IN NORMAL CONDITIONS OF USE, THIS MACHINE MAY INVOLVE A DAILY LEVEL OF PERSONAL EXPOSURE TO NOISE FOR THE OPERATOR EQUAL TO OR GREATER THAN

85 dB (A)



ATTENTION !!!

DANGER D'ATTEINTE A L'OUÏE

L'OPERATEUR UTILISANT NORMALEMENT CETTE MACHINE PEUT S'EXPOSER QUOTIDIENNEMENT A UN BRUIT EGAL OU DEPASSANT

85 dB (A)



DİKKAT !!!

NORMAL ŞARTLARDA BU MOTORUN KULLANIMI SIRASINDA KULLANICI GÜNLÜK

85 dB (A)

VE ÜSTÜ GÜRÜLTÜYE MARUZ KALABİLİR.



ВНИМАНИЕ!!!

ОПАСНОСТЬ ПОВРЕЖДЕНИЯ СЛУХА

При нормальных условиях эксплуатации уровень шума от этой машины может повышать уровень дневной нормы шума для оператора и может достигать или превышать

85 dB (A)



PAŽNJA!!!

OPASNOST OD OŠTEĆENJA SLUH

POD UOBIŠAJENIM UVJETIMA RADA OVOG UREĐAJA, OSOBA KOJA GA SVAKODNEVNO KORISTI MOŽE BITI IZLOŽENA RAZINI BUKE JEDNAKOJ ILI VIŠOJ OD

85 dB (A)