

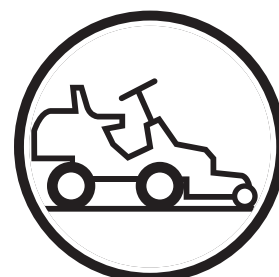

Руководство по эксплуатации
Rider 111B
Rider 111B5

Прежде чем приступить к работе с машиной
внимательно прочитайте инструкцию и
убедитесь, что Вам все понятно.



Russian

СОДЕРЖАНИЕ

Содержание

СОДЕРЖАНИЕ	
Содержание	2
ВВЕДЕНИЕ	
Уважаемый покупатель!	3
Вождение и перевозка по дорогам общего пользования	3
Буксировка	3
Назначение	3
Надлежащее техническое обслуживание	3
Журнал технического обслуживания	
Предпродажное обслуживание	4
После первых 8 часов эксплуатации	4
ПОЯСНЕНИЕ СИМВОЛОВ	
Условные обозначения	5
ИНСТРУКЦИЯ ПО ТЕХНИКЕ БЕЗОПАСНОСТИ	
Инструкция по технике безопасности	6
Движение по склонам	7
Дети	8
Техническое обслуживание	8
Транспортировка	10
ЧТО ЕСТЬ ЧТО?	
Размещение средств управления	11
ПРЕЗЕНТАЦИЯ	
Описание	12
Стригущий узел	13
Подъемный рычаг стригущего узла	13
Рычаг установки высоты стрижки	13
Сиденье	13
Заправка	13
Нейтральная передача	14
Управление	
Перед запуском	15
Запустите двигатель	15
Запуск двигателя со слабо заряженным аккумулятором	16
Езда на самоходной газонокосилке	16
Практические советы по стрижке	17
Начало езды под гору, ручная коробка передач	18
Остановите двигатель	18
Техническое обслуживание	
Регламент технического обслуживания	19
Чистка	20
Снятие защитных щитков газонокосилки	20
Проверка и регулировка рулевых тросов	20
Проверка тормозов	21
Регулировка троса газа	21
Замена воздушного фильтра	22
Замена топливного фильтра	22
Проверка воздушного фильтра топливного насоса	22
Проверка давления в шинах	23
Система зажигания	23
Предохранители	23
Проверьте систему аварийной защиты	24
Проверка воздухозаборника охлаждающего воздуха двигателя	25
Сервисное положение режущего блока	25
Проверка ножей	26
Снятие заглушки BioClip	27
Смазка	
Проверка уровня масла в двигателе	28
Замена моторного масла	28
Смазка подшипников передних колес	29
Общая смазка	29
Устранение неисправностей	
Хранение	
Хранение в зимнее время	31
Щиток	31
Обслуживание	31
ТЕХНИЧЕСКИЕ ХАРАКТЕРИСТИКИ	
Гарантия ЕС о соответствии	33

ВВЕДЕНИЕ

Уважаемый покупатель!

Благодарим за покупку газонокосилки Husqvarna Rider! В основе конструкции самоходных газонокосилок Husqvarna Riders лежит уникальный конструкторский замысел переднего расположения режущего блока и запатентованная система управляемых задних колес. Газонокосилки Rider пригодны для максимально эффективной работы даже на небольших и узких участках. Сгруппированные средства управления, а также гидростатическая передача, управляемая при помощи педалей, повышают эксплуатационные характеристики данной машины.

Надеемся, что это руководство по эксплуатации окажется полезным. Выполнение инструкций (при эксплуатации, обслуживании, ремонте и т.д.) позволит значительно увеличить срок службы машины и даже ее цену при вторичной продаже.

При продаже газонокосилки Rider не забудьте передать руководство по эксплуатации ее новому владельцу.

В последнем разделе руководства содержится специальный Журнал технического обслуживания. Заносите в журнал все виды выполненного технического обслуживания и ремонта. Систематическое ведение журнала снижает расходы по текущему обслуживанию и влияет на стоимость машины при вторичной продаже. Возьмите с собой руководство по эксплуатации при отправке Rider в мастерскую для обслуживания.

Вождение и перевозка по дорогам общего пользования

Ознакомьтесь с действующими правилами дорожного движения, касающимися вождения и перевозок по дорогам общего пользования. При перевозке газонокосилки на другом транспортном средстве всегда пользуйтесь разрешенными к применению креплениями. Проверьте, хорошо ли закреплена газонокосилка.

Буксировка

Если машина оснащена гидростатической трансмиссией, буксировать машину можно только на малые расстояния и с низкой скоростью, в противном случае существует риск повреждения трансмиссии.

Привод при буксировке должен быть отсоединен, см. указания в разделе Регуляторы отключения привода.

Назначение

Райдер предназначен для стрижки травы на открытых и ровных грунтовых площадках. Для расширения сферы применения устройства производитель предлагает ряд дополнительных принадлежностей. Для получения более подробной информации о доступных дополнительных принадлежностях свяжитесь с вашим дилером. Разрешается использование машины только с оборудованием, рекомендованным производителем. Другие варианты эксплуатации являются недопустимыми. Соответствие условиям работы, обслуживания и ремонта, указанным производителем, и строгое их соблюдение также являются важным составным компонентом использования по назначению.

Работать с газонокосилкой, осуществлять техническое обслуживание и ремонт должны лица, хорошо ознакомленные с ее специфическими характеристиками и знающие соответствующие правила техники безопасности.

Необходимо всегда соблюдать правила предупреждения несчастных случаев, все другие общепринятые нормы техники безопасности и гигиены труда, а также правила дорожного движения.

Любые произвольные модификации данной газонокосилки освобождают производителя от ответственности за возможные повреждения и травмы, вызванные такими изменениями конструкции.

Надлежащее техническое обслуживание

Продукция фирмы Husqvarna продается по всему миру, и потребители могут быть уверены, что получат самую лучшую поддержку и обслуживание. Например, перед поставкой машина была проверена и отрегулирована вашим продавцом. См. свидетельство в Журнале технического обслуживания в данном руководстве.

Если вам необходимо заказать запасные части, требуется помощь при техническом обслуживании или информация по вопросам гарантийного ремонта, обращайтесь по адресу:

Настоящее руководство относится к машине с серийным номером:	Двигатель	Трансмиссия

На табличке с техническими данными машины можно найти следующую информацию:

- Обозначение типа машины.
- Типовой номер изготовителя.
- Серийный номер машины.

При заказе запасных частей всегда указывайте обозначение типа и серийный номер.

Журнал технического обслуживания

Предпродажное обслуживание

- 1 Заряжайте батарею в течение 4 часов с максимальным током 3 А.
 - 2 Установите режущий блок в устройство. См. раздел «Установка режущего блока».
 - 3 Установите рулевое колесо, сиденье и дополнительное оборудование.
 - 4 Проверьте и отрегулируйте давление воздуха в шинах (60 кПа, 0,6 бар, 9 PSI).
 - 5 Проверьте, чтобы в двигателе было правильное количество масла.
 - 6 Подсоедините аккумулятор.
 - 7 Заправьте топливо и запустите двигатель.
 - 8 Проверьте, чтобы газонокосилка не ехала при включенной нейтральной передаче.
 - 9 Проверьте:
 - Передний привод.
 - Задний привод.
 - Работу ножей.
 - Аварийный выключатель в сидении.
 - Аварийный выключатель в подъемном рычаге.
 - Фиксатор для стояночного тормоза.
 - Проверьте скорость оборотов двигателя. См. Раздел Технические характеристики.
 - 10 Проинформируйте покупателя о следующем:
 - Необходимости и преимуществах соблюдения регламента технического обслуживания.
 - Влияние обслуживания и журнала технического обслуживания на сохранение стоимости газонокосилки при вторичной продаже.
 - Область применения системы BioClip.
 - Заполните документ продажи и т.д.
- Предпродажное обслуживание проведено. Дефекты отсутствуют. Подтверждение:

Дата, пробег, печать, подпись

После первых 8 часов эксплуатации

- 1 Замените масло в двигателе

ПОЯСНЕНИЕ СИМВОЛОВ

Условные обозначения

На частях газонокосилки и в руководстве имеются следующие символы.

ПРЕДУПРЕЖДЕНИЕ! Небрежное или неправильное применение может привести к серьезной или смертельной травме пользователя или окружающих.

Прежде чем приступить к работе с машиной внимательно прочитайте инструкцию и убедитесь, что Вам все понятно.

Всегда используйте:

- Специальные шумозащитные наушники

Эта продукция отвечает требованиям соответствующих нормативов ЕС.

Задний ход

Нейтральная скорость

Быстро

Медленно

Остановите двигатель.

Аккумулятор

Подсос

Топливо

Уровень масла

Высота стрижки

Назад

Вперед

Зажигание



Предупреждение: вращающиеся части. Держите руки и ноги на безопасном расстоянии.

Включение сцепления

Выключение сцепления

Стояночный тормоз

Тормоз

Сцепление

Шумозащитные эмиссии в окружающую среду согласно Директивы Европейского Сообщества. Эмиссия машины приведена в главе Технические данные и на табличке.

Ротационные ножи Не допускайте попадания рук и ног под капот во время работы двигателя

Никогда не ездите поперек склона

Запрещается использовать машину в случае, если рядом находятся дети или животные

Не перевозите пассажиров на машине или оборудовании.

Если режущий блок не установлен, ехать следует очень медленно

Режущая дека должна работать на полных оборотах.

Перед выполнением ремонта или технического обслуживания остановите двигатель и отсоедините провод зажигания



ИНСТРУКЦИЯ ПО ТЕХНИКЕ БЕЗОПАСНОСТИ

Инструкция по технике безопасности

Соблюдение этих инструкций обеспечит вашу безопасность. Прочтите их внимательно.

Застрахуйте Вашу самоходную газонокосилку

- Проверьте страховку Вашей новой самоходной газонокосилки.
- Обращайтесь в Вашу страховую компанию.
- На Вас лежит полная ответственность и Вы должны иметь полную страховку от дорожных аварий, пожара, повреждений, кражи.

Общее использование

- Перед запуском машины прочтите все инструкции, приведенные в данном руководстве и на самой машине. Убедитесь в том, что вы их поняли, и затем выполняйте их.

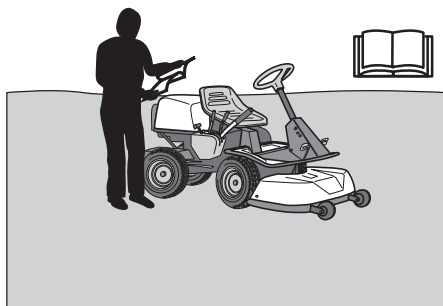

ПРЕДУПРЕЖДЕНИЕ! Машина во время работы создает электромагнитное поле. В определенных обстоятельствах это поле может создавать помехи для пассивных и активных медицинских имплантов. Чтобы избежать риска серьезного повреждения или смерти, лицам с медицинскими имплантами рекомендуется проконсультироваться с врачом и изготовителем импланта, прежде чем приступать к работе с этой машиной.

- Изучите инструкции по безопасной эксплуатации машины и использованию средств управления, а также научитесь быстро останавливать машину. Также необходимо разбираться в значении предупредительных наклеек.
- Машиной должны пользоваться только взрослые, знающие как с ней обращаться.
- Во время запуска двигателя, включения привода, или когда вы трогаетесь с места, необходимо убедиться, что в непосредственной близости от машины никого нет.

- Очистите участок от камней, игрушек, проводов и других предметов, так как они могут быть захвачены ножами и отброшены в сторону.



- Остановите двигатель и не запускайте его, пока не очистите выходной патрубок.
- Следите за выбросом и не направляйте его в сторону людей.
- Остановите двигатель и не допускайте его запуска прежде, чем Вы не очистите стригущий узел.
- Помните о том, что ответственность в возможных опасных ситуациях и при авариях лежит на операторе.
- Запрещается брать пассажиров. Машина предназначена только для одного человека.



- До и во время езды задним ходом всегда смотрите вниз и назад. Остерегайтесь малых и больших препятствий.
- Замедляйте ход перед поворотом.
- Выключайте ножи, когда они не используются.
- При стрижке травы вокруг неподвижного объекта следите, чтобы ножи не задевали его. Никогда не наезжайте на посторонние предметы.



ПРЕДУПРЕЖДЕНИЕ! Машина способна травмировать руки, ноги, а также отбрасывать предметы. Невыполнение правил техники безопасности может привести к тяжелым травмам.

ИНСТРУКЦИЯ ПО ТЕХНИКЕ БЕЗОПАСНОСТИ



ПРЕДУПРЕЖДЕНИЕ! Выхлопные газы двигателя, некоторые их составляющие и определенные элементы машины содержат или выделяют химические соединения, которые могут быть причиной рака, врожденных заболеваний или нарушений репродуктивной функции. Двигатель выделяет окись углерода - бесцветный ядовитый газ. Не используйте машину в закрытом пространстве.

- Пользуйтесь машиной только при дневном свете или при хорошем освещении. Остерегайтесь подъезжать к ямам и другим неровностям почвы. Следите за другими возможными источниками риска.
- Никогда не пользуйтесь машиной, если вы устали, принимали алкоголь или медицинские препараты, использование которых может отразиться на вашем зрении, сознании или координации движений.
- Следите за дорожным движением, если вы работаете рядом с дорогой или переезжаете ее.
- Запрещается оставлять машину с включенным двигателем без присмотра. Всегда отключайте ножи, включайте стояночный тормоз, останавливайте двигатель и вынимайте ключ перед тем, как выйти из машины.
- Запрещается допускать к управлению или ремонту машины детей или взрослых, не имеющих соответствующей подготовки. Возраст пользователя может определяться местными законами.



ПРЕДУПРЕЖДЕНИЕ! Во время работы с машиной вы должны использовать специальные одобренные средства защиты. Индивидуальные средства защиты не могут полностью исключить риск получения травмы, но при несчастном случае они снижают тяжесть травмы. Обращайтесь за помощью к дилеру при выборе оборудования.

- Пользуйтесь средствами защиты органов слуха, чтобы свести к минимуму возможность нарушения слуха.



- Запрещается надевать свободную одежду, которая может застрять между движущимися частями машины.
- Никогда не управляйте машиной босиком. Всегда надевайте защитные туфли или ботинки, лучше всего со стальным носком.



- При работе на машине всегда имейте рядом набор первой помощи.



Движение по склонам

При движении по склонам существует наибольшая вероятность потери водителем контроля над управлением или опрокидывания машины, что может привести к серьезным травмам или к смерти. Работа на склонах требует максимальной осторожности. Если движение задним ходом под гору невозможно или вы не уверены, не стригите траву на этом участке.

ВАЖНАЯ ИНФОРМАЦИЯ

Не едьте вниз по уклону с поднятым рабочим узлом.

Выполните следующее

- Уберите препятствия -- камни, ветки деревьев и пр.
- Стригите по восходящей и нисходящей линиям, но не поперек склона.

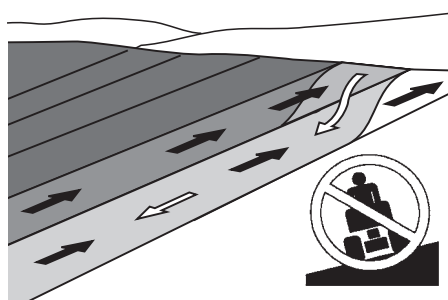

ИНСТРУКЦИЯ ПО ТЕХНИКЕ БЕЗОПАСНОСТИ

- Запрещается использовать машину на участках с уклоном более 10°.
- Будьте особенно осторожны при использовании дополнительного оборудования, которое может повлиять на устойчивость машины.
- Старайтесь не начинать езду и не останавливаться на склоне. Если колеса начинают буксовать, остановите ножи и едьте осторожно вниз по склону.
- На склонах всегда следует передвигаться плавно и медленно.
- Не меняйте резко скорость или направление.
- Избегайте лишних поворотов на склонах, при необходимости поворачивайте медленно и постепенно вниз, если это возможно. Едьте осторожно. Используйте небольшой поворот руля.

Rider 111B5: Выбирайте низкую передачу, чтобы Вам не пришлось останавливаться для переключения передачи. Машина тормозит двигателем даже лучше на низкой передаче.

- Проявляйте осторожность и старайтесь не переезжать через борозды, ямы и выбоины. На пересеченной местности опасность переворота машины значительно увеличивается. В высокой траве препятствия могут быть незаметны.



- Не стригите траву в непосредственной близости от краев кюветов или насыпей. Машина может внезапно перевернуться, если одно колесо окажется над краем крутого склона или канавы, или если край просядет.
- Не стригите мокрую траву. Мокрая трава скользкая, покрышки могут потерять сцепление и машина начнет скользить.
- Не пытайтесь выровнять машину, опираясь ногой о землю.
- При чистке нижней части, машина никогда не должна стоять на краю участка или кювета.
- При выполнении стрижки держитесь вдали от кустов и других препятствий для предотвращения перегрева.

Дети

- Серьезные аварийные ситуации могут возникнуть в случае, если не следить внимательно за детьми, находящимися в непосредственной близости от машины. Детям

часто хочется подойти поближе к машине во время работы. Никогда не исходите из того, что дети будут оставаться там, где вы их видели в последний раз.

- Дети должны находиться вне зоны работы под тщательным наблюдением взрослых.
- Будьте внимательны, выключите машину, если дети окажутся в зоне работы.
- До и во время движения задним ходом посмотрите назад и вниз, чтобы убедиться в том, что рядом нет маленьких детей.
- Никогда не позволяйте детям самостоятельно ездить на газонокосилке. Они могут упасть и получить серьезные травмы или оказаться в опасной зоне работы машины.
- Ни в коем случае не разрешайте детям управлять машиной.

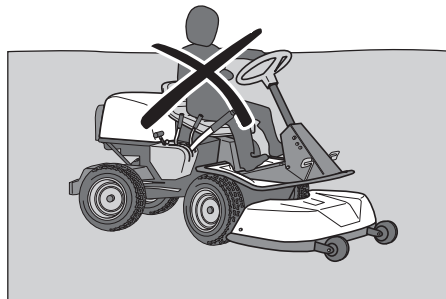

- Будьте особенно осторожны вблизи углов, кустов, деревьев или других объектов, закрывающих обзор.

Техническое обслуживание

- Остановите двигатель. Предупредите запуск двигателя, сняв для этого кабель со свечи зажигания или вынув ключ зажигания перед выполнением регулировки или технического обслуживания.
- Никогда не производите заправку топливом в помещении.



- Бензин и его пары ядовиты и чрезвычайно огнеопасны. Будьте особенно осторожны при обращении с бензином, так как небрежное обращение может привести к травмам или к пожару.
- Храните топливо только в емкостях, предназначенных для этих целей.

ИНСТРУКЦИЯ ПО ТЕХНИКЕ БЕЗОПАСНОСТИ

- Никогда не снимайте крышку топливного бака и не доливайте бензин при работающем двигателе.
- Дайте двигателю остыть перед заправкой. Не курите! Не заправляйте машину в непосредственной близости от источников искр или открытого огня!
- Будьте осторожны при обращении с маслом, масляными фильтрами, топливом и аккумулятором, принимая во внимание экологические нормы. Выполняйте местные предписания по утилизации.
- Поражение электрическим током может привести к серьезным травмам. Не прикасайтесь к кабелям во время работы двигателя. Не проверяйте систему зажигания пальцами.



ПРЕДУПРЕЖДЕНИЕ! При работе двигатель и система выхлопных газов сильно нагреваются. Существует риск ожогов при прикосновении. При выполнении стрижки держитесь вдали от кустов и других препятствий для предотвращения перегрева.

- Если в топливной системе возникла утечка, не запускайте двигатель, пока утечка не будет устранена.
- Храните машину и топливо таким образом, чтобы избежать травмы в случае утечки или испарения топлива.
- Проверяйте уровень топлива перед каждым использованием и оставляйте место в баке на расширение топлива, так как в противном случае тепло от двигателя и солнца может способствовать расширению топлива и его переливу.
- Не переполняйте топливный бак. Если бензин разлит на машину, протрите насухо и, прежде чем запустить двигатель, подождите пока бензин испарится. Если вы пролили бензин на одежду, необходимо переодеться.
- Дайте машине остыть перед выполнением любых работ в отсеке двигателя.



ПРЕДУПРЕЖДЕНИЕ! Аккумулятор содержит свинец и токсичные составляющие свинца, которые могут вызвать рак, врожденный дефект или нарушения репродуктивной функции. Вымойте руки, если вы прикасались к аккумулятору.

- Будьте очень осторожны при обращении с кислотой аккумулятора. Попадание кислоты на кожу может вызвать сильное разъедание кожи. При разливании на кожу немедленно промойте водой.
- Попадание кислоты в глаза может вызвать слепоту, немедленно обратитесь к врачу.

- Будьте осторожны при техническом обслуживании аккумулятора. В аккумуляторе скапливаются взрывоопасные газы. Никогда не проводите техническое обслуживание аккумулятора во время курения или в непосредственной близости от источника открытого огня или искр! Аккумулятор может взорваться и причинить тяжелые травмы.

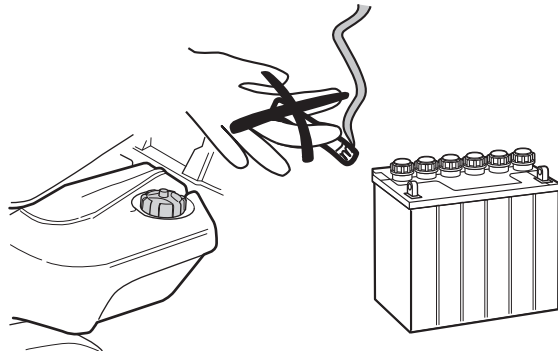

- Следите за тем, чтобы болты и гайки были хорошо затянуты и оборудование находилось в надлежащем состоянии.
- Никогда не вносите изменений в конструкцию оборудования безопасности. Регулярно проверяйте его функционирование. Запрещается вождение машины с поврежденными или не установленными защитными панелями, защитными крышками, аварийными выключателями или другим защитным оборудованием.
- Помните о возможности травмы подвижными или горячими деталями, когда двигатель запускается с открытым капотом или снятыми защитными кожухами.
- Не изменяйте настройки регуляторов и не допускайте работы двигателя на чрезмерно высоких оборотах. При работе на чрезмерно высоких оборотах создается риск повреждения машины.
- Никогда не пользуйтесь машиной в помещении или в непроветриваемых местах. В выхлопных газах содержится окись углерода -- бесцветный, ядовитый и крайне опасный газ.

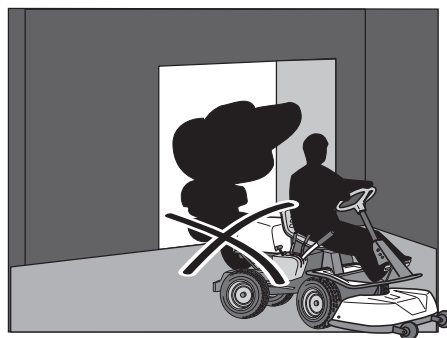

- Остановитесь и проверьте оборудование, если вы наехали на какой-либо предмет. Если необходимо, проведите ремонт перед запуском.
- Никогда не выполняйте регулировку при работающем двигателе.

ИНСТРУКЦИЯ ПО ТЕХНИКЕ БЕЗОПАСНОСТИ

- Машина проверена и допущена к эксплуатации только с поставляемым или рекомендуемым производителем оборудованием.
- Лезвия ножей остры, ими можно порезаться. Обмотайте лезвия или воспользуйтесь защитными перчатками при обращении с ножами.
- Регулярно проверяйте работу стояночного тормоза. Выполняйте регулировку и техническое обслуживание по мере необходимости.
- Очищая машину от травы, листьев и другого застрявшего в ней мусора, вы уменьшаете риск возникновения пожара. Дайте машине остыть перед тем, как поставить ее в помещение.

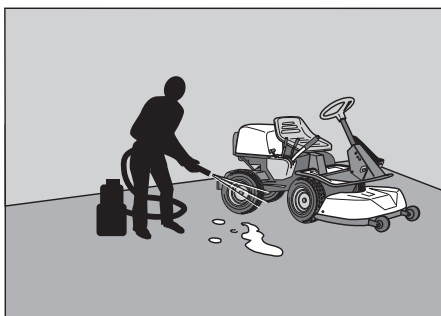

Транспортировка

ВАЖНАЯ ИНФОРМАЦИЯ

Стояночного тормоза недостаточно для блокировки машины при транспортировке. Не забудьте хорошо закрепить машину на транспортном средстве.

- Машина имеет большую массу и может вызвать тяжелые травмы при падении. Будьте особенно осторожны при ее погрузке на автомобиль или прицеп.
- Используйте специальный прицеп для транспортировки машины.
Для закрепления машины на прицепе необходимо использовать два специальных натяжных ремня и четыре клиновидные колесные колодки.
Включите стояночный тормоз и обвяжите натяжные ремни вокруг неподвижных частей машины, например, рамы или задней тележки. Закрепите машину, затягивая ремни, прикрепленные к задней и передней части прицепа, соответственно.
Установите колесные колодки спереди и сзади задних колес.
- Ознакомьтесь и соблюдайте местные правила дорожного движения перед транспортировкой газонокосилки или при движении по дороге.

ЧТО ЕСТЬ ЧТО?

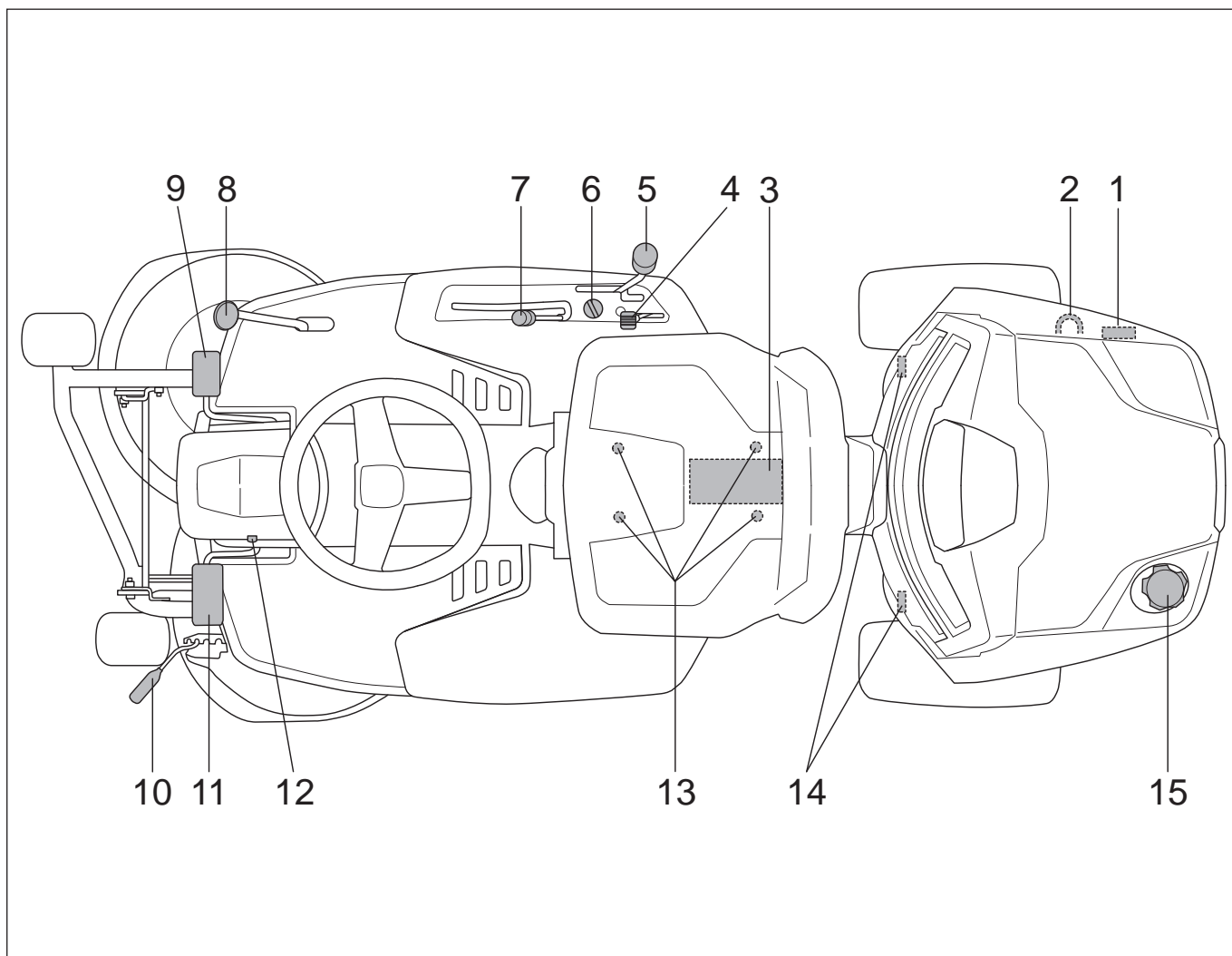

Размещение средств управления

- | | |
|--|---|
| 1 Табличка с обозначением изделия и серийного номера | 9 Ограничитель переключателя скорости при движении вперед, Rider 111B Стояночный тормоз, Rider 111B5 |
| 2 Рычаг выключения привода, Rider 111B | 10 Рычаг установки высоты стрижки |
| 3 Аккумулятор | 11 Стояночный тормоз, Rider 111B Педаль сцепления, Rider 111B5 |
| 4 Ручка газа/подсос | 12 Кнопка блокиратора стояночного тормоза на левой стороне на Rider 111B и на правой стороне на FRider 111B5. |
| 5 Рычаг переключения передач, 111 B5 | 13 Регулировка сиденья. |
| 6 Замок зажигания | 14 Замок капота |
| 7 Подъемный рычаг стригущего узла | 15 Крышка топливного бака |
| 8 Ограничитель переключателя скорости при движении назад, Rider 111B | |

ПРЕЗЕНТАЦИЯ

Описание

Поздравляем Вас с выбором изделия исключительного качества! Мы обещаем Вам, что Вы останетесь довольны этим изделием на протяжении долгого времени.

Райдер 111B5 оборудован линейной коробкой передач с пятью передними передачами и одной задней.

В райдере 111B механический привод управляется гидростатическим узлом передачи, обеспечивающим бесступенчатое изменение скорости.

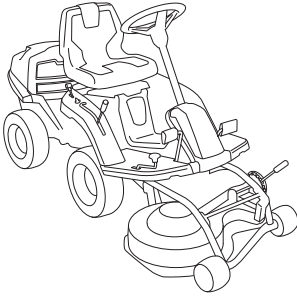

Педаля сцепления Rider 111 B5

Педаля сцепления отключает двигатель и останавливает привод на колеса.

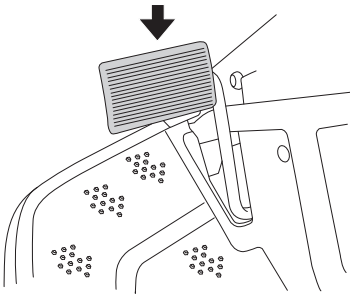

Педаля сцепления не действует на привод ножей.

Педаля тормоза / Стояночный тормоз

Rider 111 B5

Педаля тормоза включает дисковый тормоз, размещенный на коробке передач и тормозит ведущее колесо. При торможении, следует нажимать также и педаля сцепления, чтобы получить оптимальный эффект торможения.

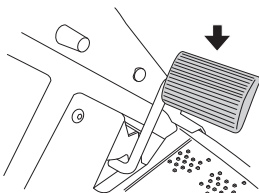

Стояночный тормоз

Стояночный тормоз включается следующим образом:

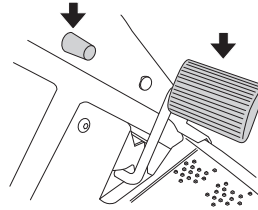

- 1 Нажмите на педаля стояночного тормоза.
- 2 Нажмите на кнопку фиксации на рулевой колонке.
- 3 Отпустите педаля стояночного тормоза, удерживая кнопку в прижатом положении.

Райдер 111B5 оборудован педаля тормоза и фиксатором с правой стороны.

Райдер 111B оборудован педаля тормоза и блокирующей кнопкой с левой стороны.

Блокировочная кнопка стояночного тормоза автоматически выключается при нажатии педаля тормоза.

Рукоятка газа и подсос

Количество оборотов двигателя, а также скорость вращения ножей регулируется ручкой газа.

Ручка используется также для включения функции подсоса. При включении подсоса, двигатель получает обогащенную смесь топлива и воздуха, что облегчает запуск холодного двигателя.

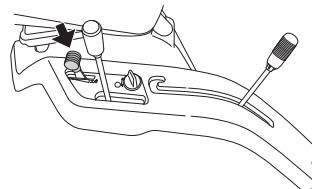

Ограничитель переключателя скорости Rider 111B

Скорость газонокосилки плавно регулируется двумя педалями. Педаля (1) при движении вперед и педаля (2) при движении назад.

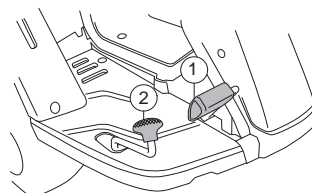

ПРЕДУПРЕЖДЕНИЕ! При перемещении под кустарником следите за тем, чтобы ветви не мешали работе педалей. В противном случае существует опасность потерять контроль.

ПРЕЗЕНТАЦИЯ

Стригущий узел

Машины оборудованы режущей декой BioClip с двумя ножами. Узел BioClip со смонтированной заглушкой BioClip, измельчает скошенную траву в удобрение почвы. Без заглушки BioClip узел работает как с узлом выбрасывания назад.

Подъемный рычаг стригущего узла

Рычаг подъема режущего блока переводит его в положение транспортировки или в рабочее положение.

Если потянуть рычаг назад, то рабочий узел будет подниматься и ножи автоматически перестанут вращаться (транспортное положение).

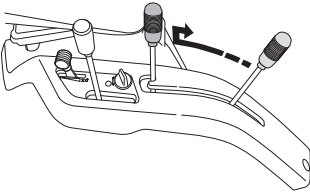

При перемещении рычага вперед режущая дека опускается, и ножи автоматически начинают вращаться (положение скотрижки).

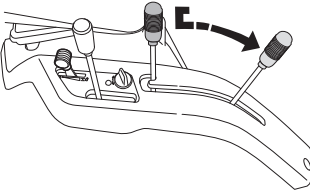

Этот рычаг можно также использовать для временного регулирования высоты резки, например на небольшом бугре на газоне.

Рычаг установки высоты стрижки

Высота для резки может устанавливаться на 5 различных положениях при помощи рычага регулировки высоты резки.

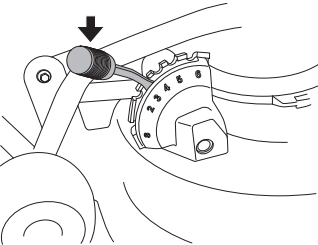

Поднимите режущий блок, прежде чем регулировать высоту.

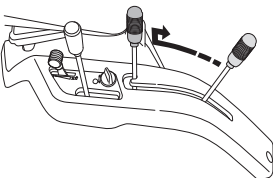

Сиденье

Впереди сиденье имеет шарнирное крепление и может наклоняться вперед.

Сиденье можно также передвигать вперед или назад.

Отверните винты под сиденьем и отрегулируйте его, перемещая взад-вперед до желаемого положения.

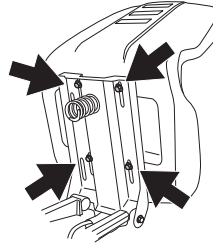

Заправка

Двигатель работает на очищенном бензине с октановым числом не менее 85 (без примеси масла). Рекомендуется использовать биоразлагающийся алкилатный бензин. Не пользуйтесь бензином, содержащим метанол.

Не заполняйте бак полностью, оставьте как минимум 2,5 см (1) емкости на расширение.

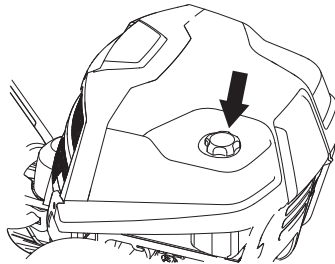

ПРЕДУПРЕЖДЕНИЕ! Бензин является легковоспламеняющейся жидкостью! Будьте осторожны и заправляйте машину только на улице (см. инструкции по технике безопасности).

ВАЖНО!

Не используйте топливный бак в качестве полки для вещей.

Нейтральная передача Rider 111B

Для перемещения Rider с выключенным двигателем вытяните рычаг нейтральной передачи. Потяните рычаги в их крайние положения, не используйте никакие средние положения.

- Вытяните рычаг для освобождения системы привода.

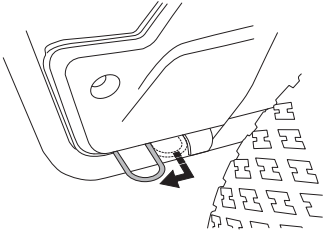

- Задвиньте рычаг, чтобы освободить систему привода.

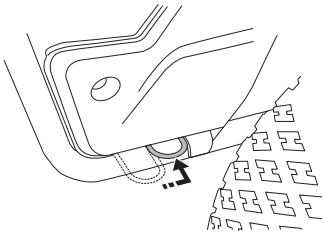

Перед запуском

ВАЖНО!

Решетка воздухозаборника в капоте двигателя позади сиденья водителя не должна быть закрыта, например, одеждой, листьями, травой или грязью.

Это ухудшает охлаждение двигателя. Риск серьезных повреждений двигателя.

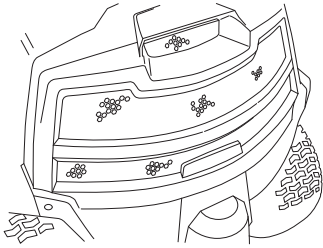

- Перед запуском, прочитайте предписания техники безопасности и информацию по расположению рычагов управления.
- Выполняйте перед запуском ежедневное обслуживание, см. График обслуживания.
Установите сиденье в удобное положение.

Запустите двигатель

- 1 Rider 111B Проверьте, чтобы рычаг сцепления был прижат. (Положение работы)

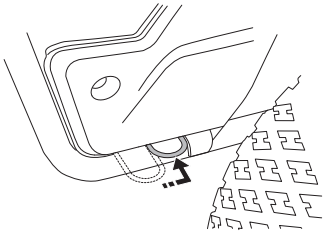

- 2 Поднимите стригущий узел, потянув для этого рычаг назад, пока он не будет зафиксирован.

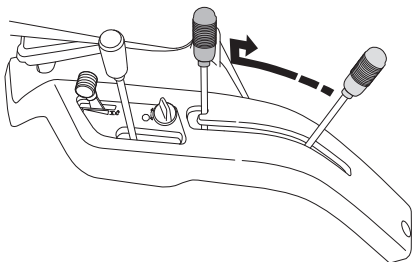

- 3 Включите стояночный тормоз. Это делается следующим образом:

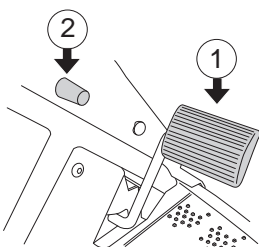

- Нажмите на педаль стояночного тормоза (1).

- Нажмите на кнопку фиксатора (2) на рулевой колонке.

- Отпустите педаль тормоза, удерживая кнопку в нажатом положении.

Блокировочная кнопка стояночного тормоза автоматически выключается при нажатии педали тормоза.

Райдер 111B5 оборудован педалью тормоза и фиксатором с правой стороны.

Двигатель не может быть запущен, пока не будет нажат стояночный тормоз.

- 4 Rider 111 B5

Установите рычаг переключения передач в положение 'N' (нейтральное).

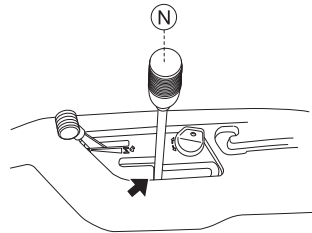

При холодном двигателе:

- 5 Передвиньте ручку газа в положение 3 (положение подсоса). В этом положении мотор получает более богатую смесь и его будет легче запустить.

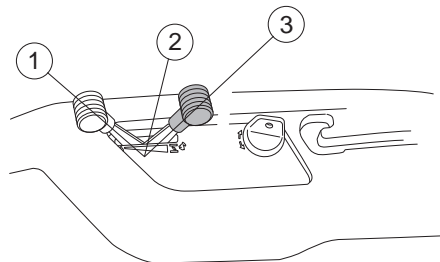

При горячем двигателе:

- 6 Установите ручку газа в положение между 1 и 2.

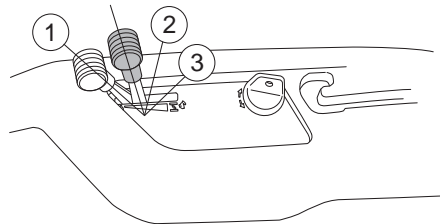

Управление

- 7 Поверните ключ зажигания в положение запуска.

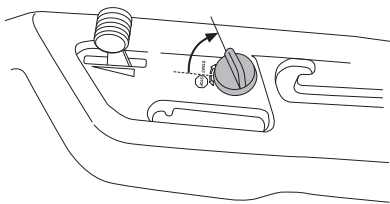

ВАЖНАЯ ИНФОРМАЦИЯ

Если двигатель не заводится, подождите примерно 15 секунд перед попыткой повторного запуска. Если двигатель не запускается, выждите 1 минуту перед следующей попыткой.

- 8 Сразу же после запуска двигателя отпустите ключ зажигания в нейтральное положение.

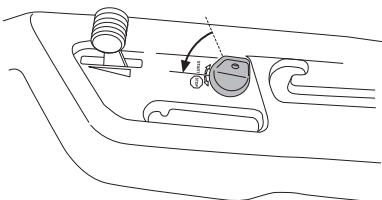

- 9 Когда двигатель заведется, плавно переведите ручку подсоса вперед. Дайте двигателю поработать на средних оборотах или на половину мощности в течение 3-5 минут перед подачей полной нагрузки.
- 10 Установите ручку газа на желаемое количество оборотов.



ПРЕДУПРЕЖДЕНИЕ! Двигатель не должен работать внутри помещения или при плохой вентиляции. В выхлопных газах содержится токсичный газ - окись углерода.

Запуск двигателя со слабо заряженным аккумулятором

Если зарядки аккумулятора недостаточно для запуска двигателя, значит аккумулятор следует зарядить. Заряжайте батарею в течение 4 часов с максимальным током 3 А.

При полной зарядке аккумуляторной батареи подсоедините кабель красного цвета к положительной клемме батареи (+) и кабель черного цвета — к отрицательной клемме (-). Убедитесь, что красный кабель (+) занесен за черный кабель (-).

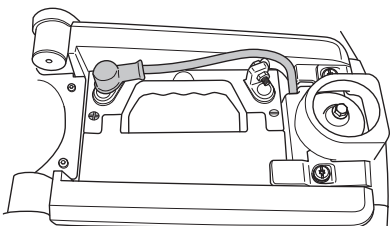

При использовании в экстренных случаях вспомогательных кабелей, выполняйте приведенные ниже указания:



ВАЖНАЯ ИНФОРМАЦИЯ Ваша самоходная газонокосилка работает на 12-Вольтовой системе с отрицательной массой. Другое транспортное средство также должно быть с 12-Вольтовой системой и с отрицательной массой. Никогда не используйте аккумулятор системы стрижки для запуска другого транспортного средства.

Подключение вспомогательных кабелей

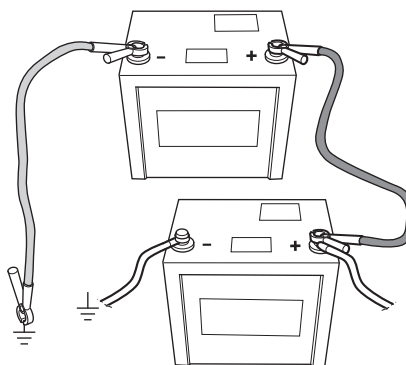

- Подключите контакты ПОЛОЖИТЕЛЬНОГО кабеля к клемме (+) на каждом аккумуляторе, и будьте внимательны, чтобы не замкнуть никакой контакт на шасси.

Подключите один контакт черного кабеля к ОТРИЦАТЕЛЬНОЙ клемме (-) на заряженном аккумуляторе.

- Подключите другой контакт черного кабеля к надежному месту массы на ШАССИ, на расстоянии от топливного бака и от аккумулятора.

Снимайте кабели в противоположном порядке

- В первую очередь следует снять с шасси ЧЕРНЫЙ кабель, и потом снять другой конец кабеля с полностью заряженного аккумулятора.
- В конце снимите КРАСНЫЙ кабель с обеих аккумуляторов.

Езда на самоходной газонокосилке

- 1 Освободите стояночный тормоз, нажав вначале на педаль стояночного тормоза и затем отпустив её.

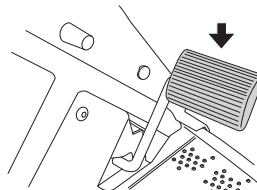

Управление

2 Для райдера 111В

Осторожно нажмите одну из педалей, пока двигатель не достигнет необходимых оборотов. Педалью (1) при движении вперед и педалью (2) при движении назад.

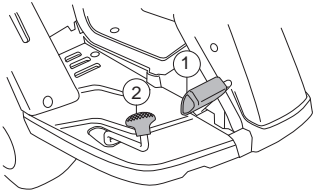

3 Для райдера 111В5

Выключите сцепление и включите желаемую передачу.

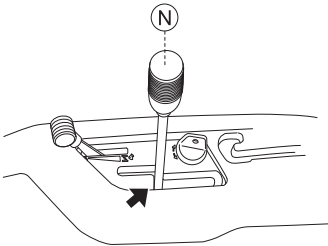

- Скорости 1-4 используются при стрижке
- Скорости 4-5 используются при транспортировке

Трогаться можно независимо от того, какая включена передача.

ВАЖНО! Переключение между передачами движения вперед не должно происходить при движении машины.

При каждом переключении передач необходимо выключать сцепление.

Перед переключением между передачами движения вперед и задним ходом, остановите машину, иначе можно повредить коробку передач.

Никогда не включайте передачу силой. Если какая-либо передача не включается сразу, отпустите и потом опять нажмите на педаль сцепления. Попробуйте после этого опять включить передачу.

4 Выберите нужную высоту для резки (1-6) при помощи рычага регулировки высоты.

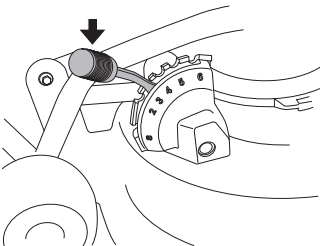

Чтобы высота стрижки была ровной, важно, чтобы давление воздуха в шинах было одинаковым на обоих передних колесах 60 кПа / 0,6 bar/8,5 PSI.

5 Опустите режущий элемент.

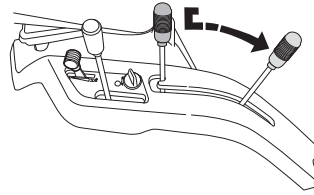

ВАЖНАЯ ИНФОРМАЦИЯ

Срок службы приводных ремней значительно увеличивается, если двигатель работает на низких оборотах, когда включены ножи. Поэтому давайте полный газ тогда, когда режущий блок будет опущен в положение стрижки.

Практические советы по стрижке

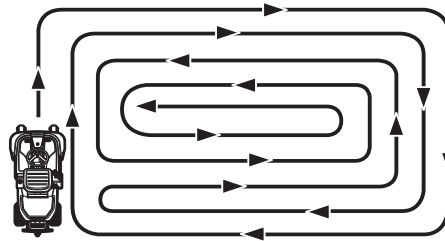

ПРЕДУПРЕЖДЕНИЕ! Очистите газон от камней и других предметов, которые могут быть захвачены ножами и отброшены в сторону.

- Посмотрите, где на участке есть большие камни и другие твердые предметы, чтобы не наехать на них.
- Начните стрижку на большой высоте скашивания, затем уменьшайте высоту до тех пор, пока не будет получен желаемый результат.
- Результаты кошения будут наилучшими с максимально дозированной скоростью двигателя, см. технические данные, (когда лезвия вращаются быстро) и низкой скоростью (когда аппарат движется медленно). Если трава не слишком высокая и растет плотно, то скорость движения можно увеличить, не ухудшая при этом качества стрижки газона.
- Газон будет выглядеть красивее, если его стричь часто. Газон будет более однородным и состриженная трава будет ровно лежать на поверхности. Затраты времени не возрастут, так как вы можете стричь траву на более высокой скорости движения без потерь качества.
- Не стригите мокрую траву. Результат стрижки газона в таком случае будет гораздо хуже, т.к. колеса будут утопать в мягкой земле.
- После работы обязательно промойте режущий блок снизу водой. Стригущий узел при этом должен быть установлен в сервисное положение.

Управление

- При использовании узла BioClip особенно важно, чтобы интервалы между стрижкой не были слишком длинными.



ПРЕДУПРЕЖДЕНИЕ! Запрещается использовать машину на участках с уклоном более 10°. На склонах стригите траву вверх и вниз, но не поперек. Избегайте резких поворотов.

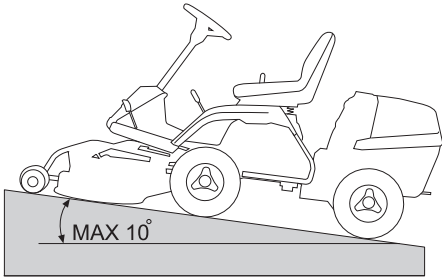

Начало езды под гору, ручная коробка передач Rider 111 B5

- 1 Нажмите на педаль стояночного тормоза.
- 2 Переместите ручку газа в положение полного газа.
- 3 Выключите сцепление и включите 1-ю передачу.
- 4 Осторожно отпустите педаль сцепления.
- 5 Когда двигатель начнет тянуть, отпустите стояночный тормоз.

Остановите двигатель

Дайте двигателю поработать на холостых оборотах одну минуту, чтобы температура понизилась до нормальной рабочей температуры, если газонокосилка до этого работала на высоких оборотах. Избегайте работы на холостых оборотах в течение длительного времени, это создает риск нагара на свече.

- 1 Поднимите стригущий узел, потянув для этого рычаг назад, пока он не будет зафиксирован.

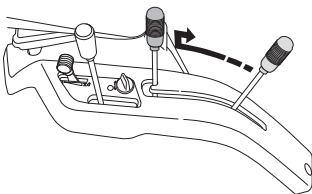

- 2 Для райдера 111B5 Потяните ручку газа назад и установите рычаг переключения в положение "N" – нейтральное положение. Поверните ключ зажигания в положение "STOP".

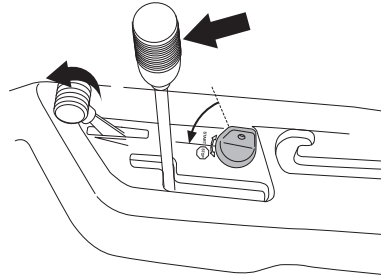

Для райдера 111В Потяните ручку газа назад и поверните ключ зажигания в положение 'STOP'.

- 3 Когда самоходная газонокосилка будет стоять неподвижно, удерживайте стояночный тормоз в прижатом положении и нажмите на кнопку фиксации.

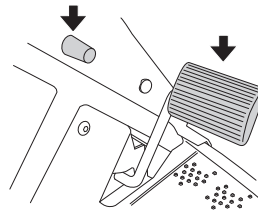

Техническое обслуживание

Регламент технического обслуживания

Ниже приведен перечень операций обязательного технического обслуживания газонокосилки. По пунктам, не описанным в настоящей инструкции, обращайтесь в специализированную мастерскую.

Техническое обслуживание	Ежедневное техобслуживание перед запуском	Минимум один раз в год	Интервалы между циклами технического обслуживания в часах			
			25	50	100	200
Чистка	X					
Проверьте уровень масла в двигателе	X					
Проверьте патрубок подачи охлаждающего воздуха на двигатель	X					
Проверьте тросы управления	X					
Проверьте тормоза	X					
Проверьте аккумулятор	X					
Проверьте систему безопасности	X					
Проверьте винты и гайки.	O					
Проверьте нет ли утечек топлива и масла	O					
Очистите место вокруг глушителя	O					
Замените масло в двигателе ¹⁾			X	X		
Замените предварительный фильтр воздушного фильтра ²⁾			X			
Проверьте режущий аппарат			X			
Проверьте, чтобы давление в шинах было 60 кПа/ 8,5 PSI.			X			
Смажьте тяги и оси ³⁾			X			
Проверьте клиноремни			O			
Проверка и регулировка троса газа				X		
Замените предварительный фильтр и бумажный фильтр воздушного фильтра ²⁾					X	
Замените топливный фильтр					X	
Заменить свечу зажигания.					X	
Проверьте топливный шланг. Замените его в случае необходимости. ⁴⁾		O				

¹⁾Первая замена через 8 часов. При работе под большой нагрузкой или при высокой температуре окружающей среды, проводите замену через каждые 25 часов. ²⁾Очищайте и заменяйте фильтр чаще, если работаете в пыльных условиях. ³⁾При ежедневном использовании газонокосилки Rider проводите смазку два раза в неделю. ⁴⁾Выполняется специализированной сервисной мастерской.

X = Описано в данном руководстве по эксплуатации

O = Не описано в данном руководстве по эксплуатации



ПРЕДУПРЕЖДЕНИЕ! Запрещается выполнять любой ремонт и обслуживание двигателя или режущего блока, пока не будут соблюдены следующие условия:

Двигатель должен быть остановлен.

Ключ зажигания вынут из замка.

Со свечи снят кабель.

Включен стояночный тормоз.

Режущий блок отключен.

Техническое обслуживание

Чистка

Почистите машину сразу после использования. Остатки травы после стрижки намного легче смыть струей воды, пока они не присохли.



Масляные загрязнения могут быть сняты холодным обезжиривателем. Распылите тонкий слой.

Промойте струей под обычным водопроводным давлением.

Не направляйте струю на электрические компоненты или на подшипники.

Не промывайте горячие поверхности, например двигатель или выхлопную систему.

После работы обязательно промойте режущий блок снизу водой.

После чистки рекомендуется запустить двигатель и дать стригущему агрегату возможность поработать некоторое время, чтобы сдуть оставшуюся воду.

При необходимости смажьте машину после чистки. Если на подшипники попало обезжиривающее средство или струя воды, то желательно произвести дополнительную смазку.

ВАЖНО! Старайтесь не пользоваться высоконапорной или паровой мойкой.

Это создает большой риск попадания воды в подшипники и на электрические соединения. Последствием может быть начало коррозии, что потом приводит к сбоям в работе. Добавление средств для чистки как правило усиливает коррозию.

Снятие защитных щитков газонокосилки

Капот двигателя

Мотор доступен для обслуживания после того, как будет открыт капот двигателя.

Отверните фиксаторы (по одному с каждой стороны) и откиньте крышку назад.

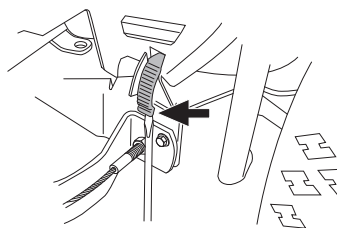

Передняя крышка

Откройте замок на передней крышке и поднимите крыло.

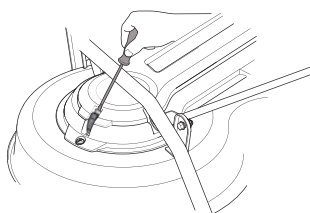

Правое крыло

Ослабьте болты, удерживающие крышку крыла. На райдере 111В также нужно удалить ручку для задней педали.

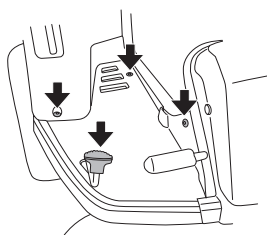

Левое крыло

Ослабьте болты, удерживающие крышку крыла, и поднимите крышку.

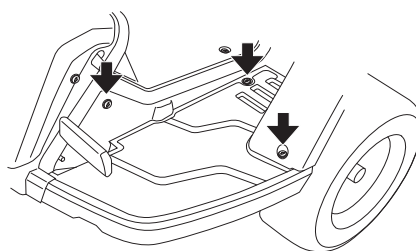

Проверка и регулировка рулевых тросов

Система рулевого управления работает на тросах. Тросы через некоторое время могут растянуться и настройка рулевого управления будет изменена.

Проверьте и отрегулируйте рулевое управление как описано ниже:

Техническое обслуживание

- 1 Снимите плиту рамы, ослабив болты. Три болта впереди и два под сидением.

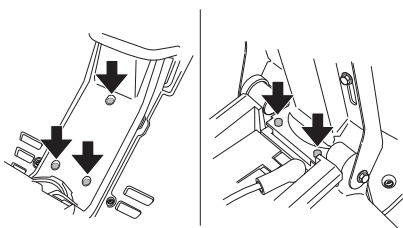

- 2 Проверьте натяжение тросов управления сжав их в месте указанном стрелками как показано на рисунке.

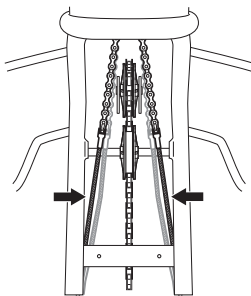

- 3 При необходимости натяжение тросов может регулироваться регулировочными гайками по одной с каждой стороны шестерни управления. Не натягивайте тросы слишком сильно, они должны быть лишь подтянуты к шестерне управления.

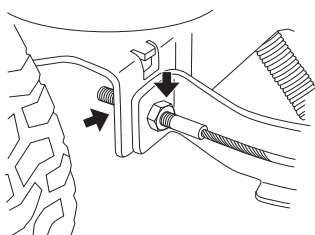

Удерживайте трос, например, разводным ключом, чтобы он не скручивался.

При натяжении только с одной стороны, среднее положение руля может измениться.

Проверьте натяжение тросов после регулировки как это описано в пункте 2.

Проверка тормозов

Дисковый тормоз расположен на коробке передач.

Проверьте, чтобы тормоз был правильно отрегулирован, поставив для этого машину на склоне с передаточей в нейтральном положении и на тормозе.

Тормоз должен быть отрегулирован тогда, когда машина не стоит на месте.

Регулировка тормоза

- 1 Снимите защитную крышку.

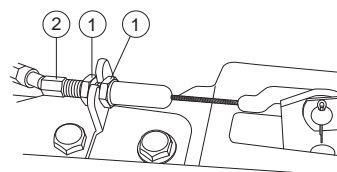
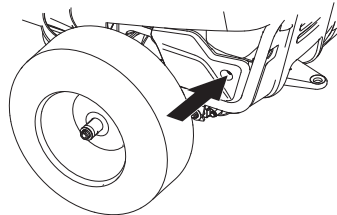

- 2 Освободите контргайки (1).
- 3 Натяните трос регулировочным винтом (2), чтобы на тросе не оставалось свободного хода.
- 4 Затяните контргайки (1) после регулировки.

Регулировка троса газа

Если двигатель не отвечает должным образом на изменение положения ручки газа, дымит черным дымом или не достигает максимальных оборотов, значит трос газа надо отрегулировать.

- 1 Открутите винтовой зажим кожуха троса и вытяните до упора рычаг подсоса.

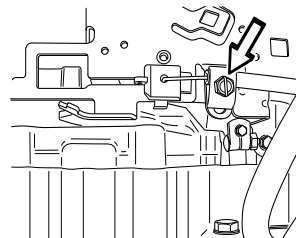

- 2 Потяните кожух троса подсоса до упора вправо и затяните винтовой зажим.

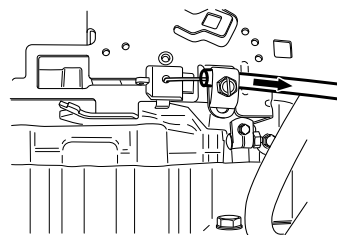

- 3 Потяните обратно ручку газа в положение полного газа и проверьте, чтобы устройство подсоса больше не было включено.

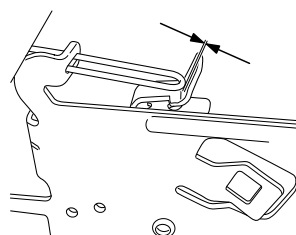

Замена воздушного фильтра

Причиной потери мощности или неровной работы двигателя может явиться засорение воздушного фильтра. Поэтому очень важно регулярно производить замену воздушного фильтра (см. Обслуживание/График обслуживания) где приведены правильные интервалы обслуживания).

Замена фильтра выполняется следующим образом:

- 1 Откройте капот двигателя.
- 2 Потяните ручку колпака воздушного фильтра вверх, снимите с захвата и поверните к двигателю.

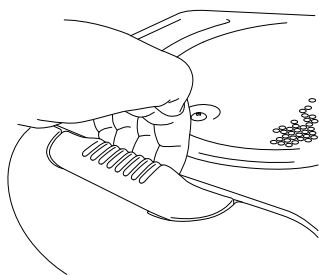

- 3 Снимите колпак воздушного фильтра
- 4 Достаньте патрон воздушного фильтра из корпуса вентилятора.

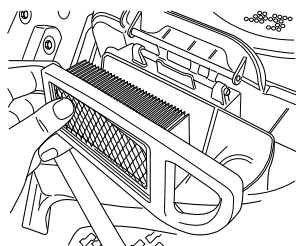

- 5 Замените патрон воздушного фильтра если он забит грязью.

ВАЖНАЯ ИНФОРМАЦИЯ

Не пользуйтесь сжатым воздухом при чистке бумажного фильтра.

Не пропитывайте бумажный фильтр маслом. Они должны монтироваться сухими.

- 6 Осторожно достаньте предварительный фильтр из корпуса вентилятора.

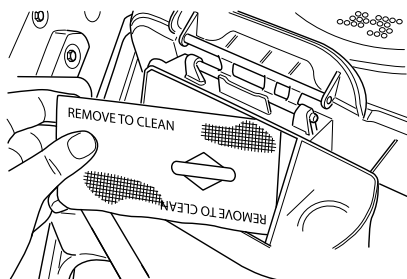

- 7 Осторожно очистите корпус вентилятора так, чтобы мусор не упал вниз в карбюратор.
- 8 Вставьте новый предварительный фильтр и патрон воздушного фильтра в корпус вентилятора.

- 9 Направьте выступы на колпаке в прорези в корпусе и установите обратно колпак воздушного фильтра.

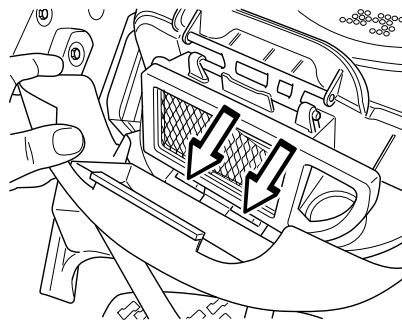

- 10 Потяните ручку наружу. Введите ручку в захват в колпаке воздушного фильтра и закройте колпак, прижав его внутрь.

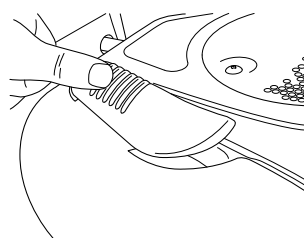

Замена топливного фильтра

Замену топливного фильтра следует производить через каждые 100 часов работы (один раз в сезон) или же чаще, если фильтр сильно засорен.

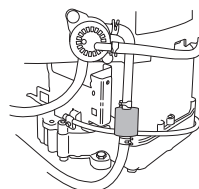

Замена фильтра выполняется следующим образом:

- 1 Откройте колпак двигателя.
- 2 Передвиньте зажимы на шлангах дальше от фильтра. Воспользуйтесь плоскогубцами.
- 3 Вытяните фильтр из концов шлангов.
- 4 Вставьте новый фильтр в концы шлангов. При необходимости нанесите мыльный раствор на концы фильтра, чтобы облегчить установку.
- 5 Передвиньте зажимы на шлангах обратно к фильтру.

Проверка воздушного фильтра топливного насоса

Регулярно проверяйте чтобы фильтр топливного насоса не был засорен.

Техническое обслуживание

Фильтр при необходимости можно прочищать щеткой.

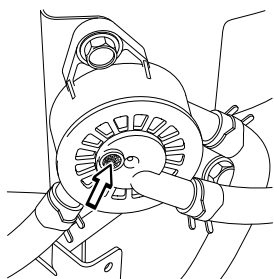

Проверка давления в шинах

Давление воздуха в шинах должно быть 60 кПа / 0,6 бар / 9 PSI на всех колесах. Для улучшения проходимости, давление воздуха в задних шинах можно понизить до 40 кПа / 0,4 бар / 6 PSI.

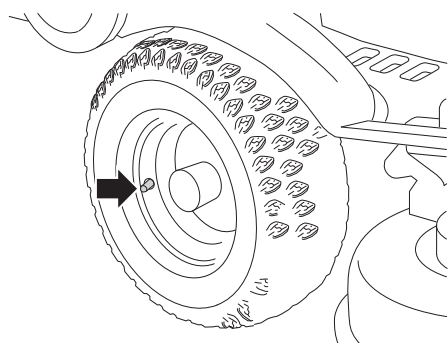

ВАЖНАЯ ИНФОРМАЦИЯ Неодинаковое давление в шинах приводит к тому, что стрижка травы будет неровной.

Система зажигания

Двигатель оснащен электронной системой зажигания. В уходе нуждается только свеча.

Рекомендуемая свеча, см. Технические данные.

ВАЖНАЯ ИНФОРМАЦИЯ

Непригодная свеча может повредить двигатель.

Замена свечи

- 1 Снимите оконечную муфту провода зажигания и прочистите место вокруг свечи.
- 2 Открутите свечу торцевым гаечным ключом 5/8" (16 мм).
- 3 Проверьте свечу. Замените свечу, если электроды сгорели, либо если изоляция потрескалась или повреждена. Прочистите свечу стальной щеткой, если предполагается ее дальнейшее использование.
- 4 Измерьте зазор между электродами при помощи штангенциркуля. Зазор должен составлять 0,75 мм/0,030". При необходимости отрегулируйте зазор, подогнув боковой электрод.

- 5 Закрутите свечу обратно вручную, чтобы не повредить резьбу.

ВАЖНАЯ ИНФОРМАЦИЯ

Плохо затянутая свеча может вызвать перегрев и повреждение двигателя. Слишком сильно затянутая свеча может повредить резьбу в головке цилиндра.

- 6 Затяните свечу свечным ключом, после того как она достигнет дна гнезда свечным ключом. Затяните свечу настолько, чтобы шайба была сжата. Старую свечу следует затянуть еще на 1/8 оборота после установки. Новую свечу следует затянуть на 1/4 оборота после установки.
- 7 Установите оконечную муфту провода зажигания.

ВАЖНАЯ ИНФОРМАЦИЯ

Не проворачивайте двигатель со снятой свечой зажигания или со снятым кабелем зажигания.

Предохранители

Основной блок предохранителей установлен в съемный корпус, который находится позади аккумуляторной батареи и защищен крышкой.

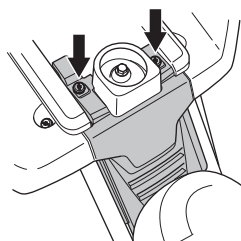

Тип: Плоская штыревая вилка, 15 А.

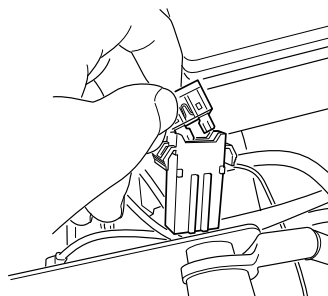

Не пользуйтесь предохранителями другого номинала при замене.

Перегоревший предохранитель говорит о том, что соединитель перегорел. При замене извлеките предохранитель из держателя.

Предохранитель предназначен для защиты электросистемы. Если предохранитель опять перегорел вскоре после замены, причиной тому может быть короткое замыкание, которое должно быть устранено перед включением газонокосилки.

Техническое обслуживание

Проверьте систему аварийной защиты

Газонокосилка Rider оснащена системой аварийной защиты, предотвращающей запуск двигателя или вождение в следующих случаях:

Двигатель возможно запустить только тогда, когда режущий блок находится в поднятом положении, а педали гидростата -- в нейтральном положении.

Водителю не обязательно находиться на сидении.

Ежедневно проверяйте исправность системы аварийной защиты, для чего попробуйте запустить двигатель, когда не выполнено одно из этих условий. Измените условия и попробуйте повторно запустить двигатель.

Проверьте, чтобы двигатель останавливался, когда вы временно встаете с сиденья, в то время как режущий блок опущен, или же когда педали гидростата не находятся в нейтральном положении.

Запустите двигатель

Система зажигания

Работает

Не работает

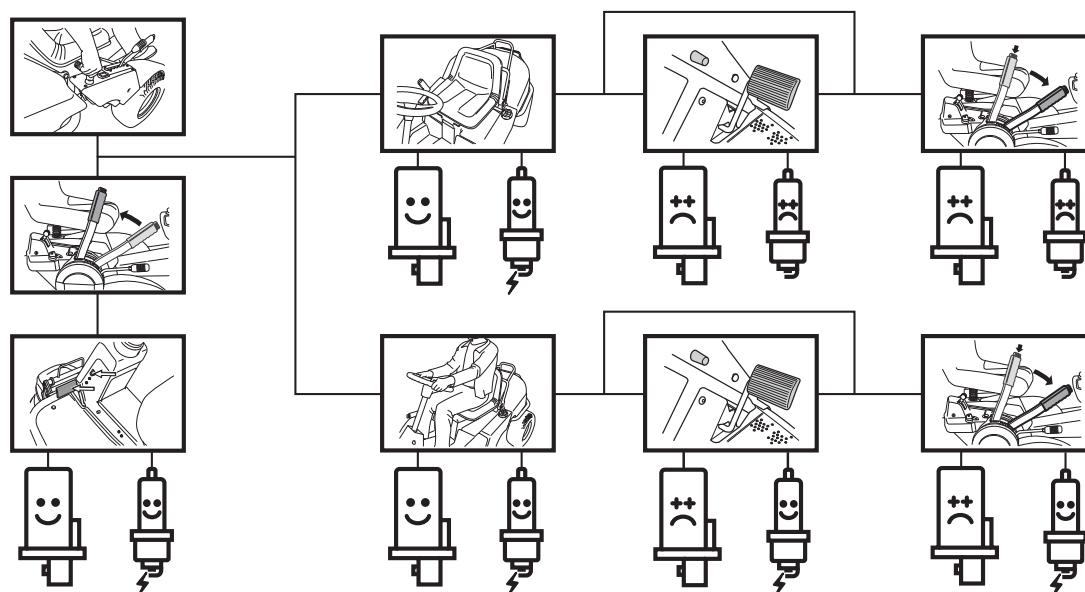

Проверка воздухозаборника охлаждающего воздуха двигателя

Очистите решетку воздухозаборника в капоте двигателя позади сиденья водителя.

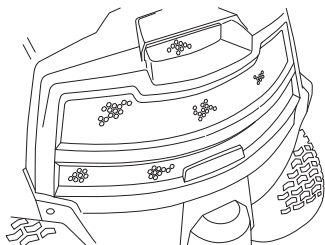

Откройте капот двигателя.

Проверьте, чтобы воздухозаборник охлаждающего воздуха не был засорен листьями, травой или грязью.

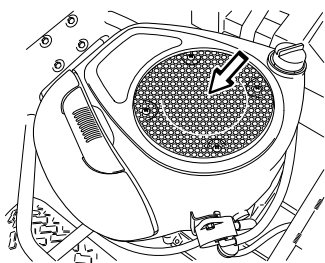

Проверьте воздуховод, расположенный на внутренней стороне крышки двигателя. Убедитесь, что он не засорен и не трется о воздухозаборник охлаждающего воздуха.

Засоренный воздухозаборник ухудшает охлаждение двигателя, что может стать причиной повреждения двигателя.



ПРЕДУПРЕЖДЕНИЕ! Воздухозаборник охлаждающего воздуха вращается во время работы двигателя. Берегите пальцы!

Сервисное положение режущего блока

Режущую деку можно снять для облегчения чистки и обслуживания.

Для снятия режущей деки выполните следующее:

- 1 Установите машину на плоской поверхности.
- 2 Включите и зафиксируйте стояночный тормоз.

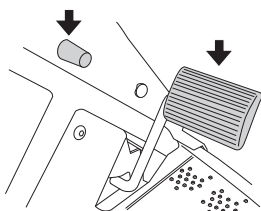

- 3 Установите регулятор высоты для резки в положение S.

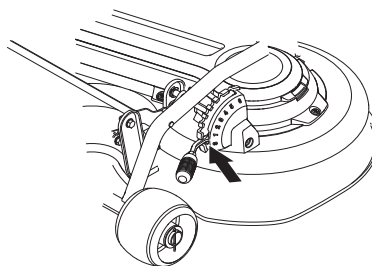

- 4 Установите подъемный рычаг в положение стрижки.

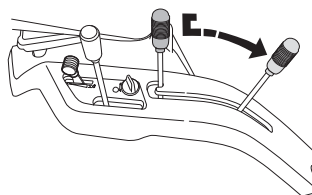

- 5 Откройте замок на передней крышке и поднимите крыло.

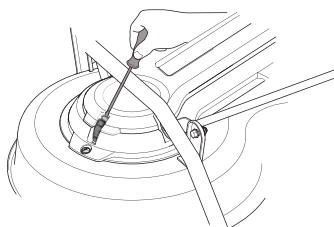

- 6 Освободите пружину натяжного ролика приводного ремня, освободив для этого ручку.

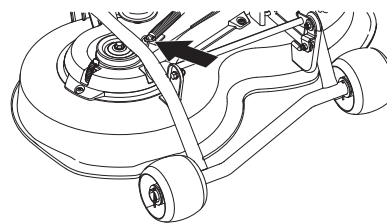

- 7 Снимите приводной ремень.

- 8 Возьмитесь за верхнюю трубчатую конструкцию режущей деки и потяните деку.

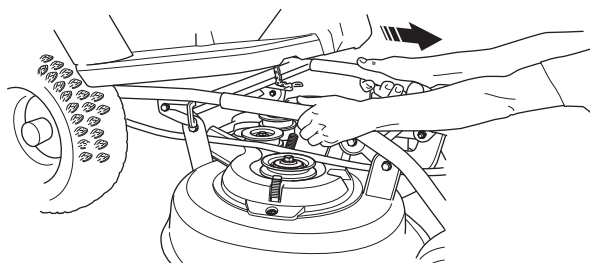

- 9 Поднимите деку и наклоните ее на машину или стену.

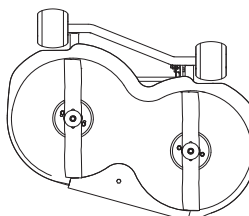

Техническое обслуживание

Смонтируйте стригущий узел

- 1 Установите ремень под опору режущей деки.

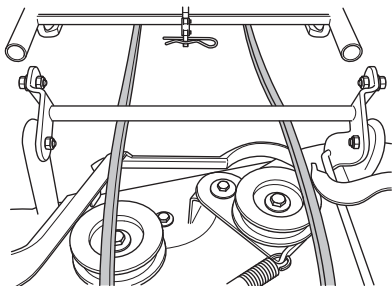

- 2 Совместите трубу режущей деки с трубой корпуса деки.

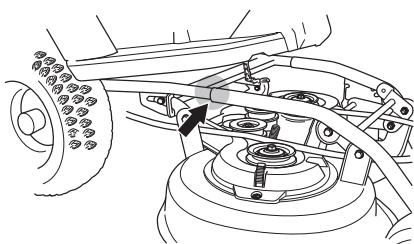

- 3 Надавите на деку и убедитесь, что направляющие болты установлены в пазы на раме деки по одному с каждой стороны.

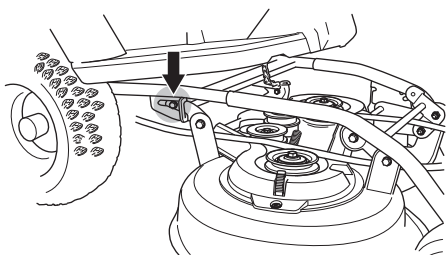

- 4 Возьмитесь за трубы и надавите на режущую деку.

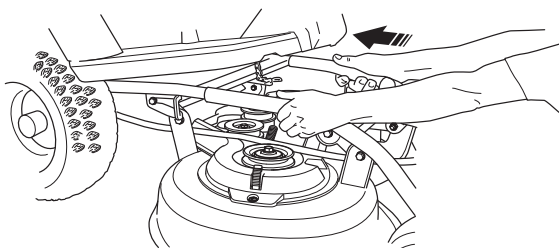

- 5 Надавливайте на деку до тех пор, пока трубы не коснутся нижней части.

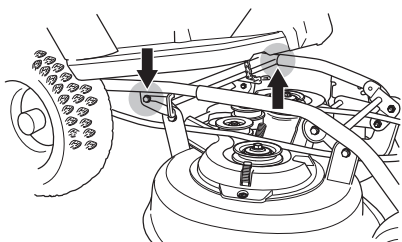

- 6 Установите ремень, как показано на рисунке.

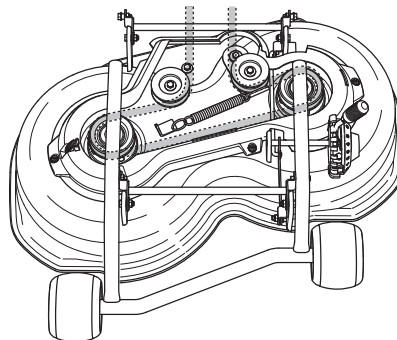

- 7 Натяните ремень устройством для натяжения.

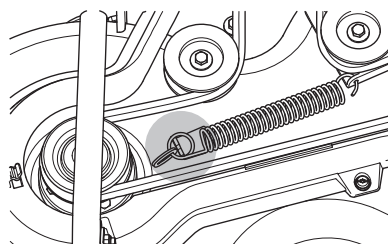

- 8 Установите передний колпак.

- 9 Установите регулятор высоты резки в любое из положений 2-6.

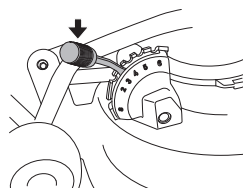

Проверка ножей

Для достижения оптимального результата стрижки важно чтобы ножи не имели повреждений и были хорошо заточены.

Проверьте, чтобы крепежные винты ножей были туго затянуты.

- Установите рабочий узел в сервисное положение, см. Установка в сервисное положение.

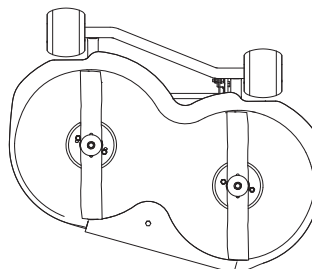

ВАЖНАЯ ИНФОРМАЦИЯ

Замена или заточка ножей должны выполняться в специализированной мастерской.

После заточки ножи необходимо сбалансировать.

При столкновении с препятствием, приведшим к поломке, необходимо заменить поврежденные ножи. Степень повреждения должна оцениваться

специалистом сервисного центра - можно ли отремонтировать/заточить нож или же он не подлежит ремонту.



ПРЕДУПРЕЖДЕНИЕ! Если на ноже есть следы трещин, полученные в результате неправильного ремонта или другого повреждения, то может произойти разрушение ножа во время работы. Риск увеличивается, если нож не будет правильно уравновешен.

Снятие заглушки BioClip

Для изменения режущей деки BioClip с функции BioClip на режущую деку с выбросом назад снимите заглушку BioClip, которая крепится винтами внизу узла.

- 1 Установите рабочий узел в сервисное положение, см. Установка в сервисное положение.
- 2 Открутите винт, удерживающий заглушку, и снимите ее.

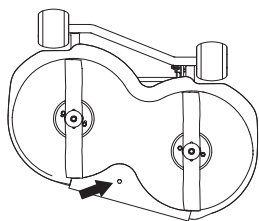

- 3 Установите режущий блок.
- 4 Установка заглушки BioClip осуществляется в обратном порядке.

Проверка уровня масла в двигателе

Проверяйте уровень масла в двигателе, когда самоходная газонокосилка стоит горизонтально и двигатель выключен.

Откройте капот двигателя.

Достаньте щуп измерения уровня, вытяните его и протрите.

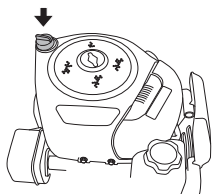

Масломерный щуп должен быть полностью ввинчен

Достаньте щуп и проверьте уровень масла.

Уровень масла должен быть между отметками на щупе. Если уровень приближается к отметке ADD, долейте масло до отметки FULL на щупе.

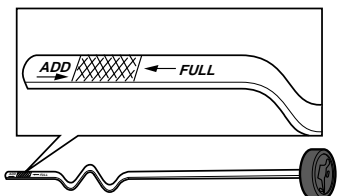

Масло заливается в то же отверстие, где находится щуп.

Заливайте масло медленно. Затяните хорошо щуп перед тем, как запустить двигатель. Запустите двигатель и дайте ему поработать на холостых оборотах примерно 30 секунд. Выключите двигатель. Подождите примерно 30 секунд и проверьте уровень масла. При необходимости долейте масло, чтобы оно доходило до отметки FULL на щупе.

Используйте в первую очередь синтетическое моторное масло класса SJ-CF 5W/30 или всесезонное масло 10W/30. Минеральное масло SAE30, класса SF-CC может быть использовано при температуре > +5°C (40°F).

Не смешивайте различные типы масла.

Замена моторного масла

Моторное масло следует заменить в первый раз после 8 часов работы. После этого замену следует производить через каждые 50 часов работы.

При работе под большой нагрузкой или при высокой температуре окружающей среды, проводите замену через каждые 25 часов.



ПРЕДУПРЕЖДЕНИЕ! Моторное масло может быть очень горячим если его сливать сразу же после остановки. Дайте, поэтому, двигателю остынуть немного.

1 Поставьте сосуд под левой сливной пробкой под двигателем.

2 Достаньте щуп. Снимите сливную пробку с левой стороны на двигателе.

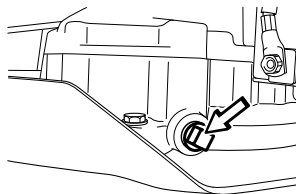

3 Дайте маслу стечь в сосуд.

4 Установите сливную пробку и затяните ее.

5 Залейте масло до отметки FULL на щупе. Масло заливается в то же отверстие, где находится щуп. См. Проверка уровня масла в двигателе, выше, где приведены инструкции по заправке маслом.

Двигатель вмещает 1,5 литров (1,6 кварты США) если не менять масляный фильтр, и 1,7 литров (1,8 кварты США) масла если менять масляный фильтр.

6 Прогрейте двигатель и проверьте затем, чтобы не было течи возле пробки масла.

ВАЖНАЯ ИНФОРМАЦИЯ

Использованное моторное масло вредно для здоровья и согласно закону его нельзя сливать на землю или на природе, а следует сдавать в мастерскую или в отведенные для этого места для переработки.

Избегайте контакта с кожей, в случае разлива смойте масло водой с мылом.

Смазка подшипников передних колес

На Rider с отбросом назад, передний колпак и колпаки крыльев должны быть сняты, чтобы трубная скоба могла быть поднята, чтобы снять колесо.

- 1 Снимите пластмассовый колпак, закрывающий центр колеса.

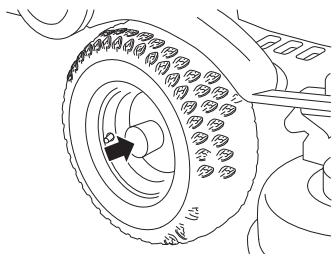

- 2 Снимите стопорное кольцо и шайбу на оси переднего колеса.
- 3 Снимите колесо.
- 4 Смажьте шейку оси молибдено-сульфидной смазкой*.
- 5 Монтаж осуществляется в обратном порядке.

ВАЖНАЯ ИНФОРМАЦИЯ

Проверьте, чтобы стопорное кольцо вошло в свой паз.

*Смазка известных марок (нефтяных компаний и т.д.) обычно высокого качества. Важно, чтобы смазка давала хорошую защиту от коррозии.

Общая смазка

Все тяги и подшипники при изготовлении смазаны молибдено-сульфидной смазкой. Производите повторную смазку тем же типом смазки *. Смажьте тросы управления и регулировки моторным маслом.

Производите смазку регулярно.

*Смазка известных марок (нефтяных компаний и т.д.) обычно высокого качества. Важно, чтобы смазка давала хорошую защиту от коррозии.

Устранение неисправностей

Неисправность	Действия
Двигатель не запускается	В топливном баке нет топлива Дефект свечи зажигания Неправильные контакты свечи или перепутаны кабели Загрязнен карбюратор или топливопровод Стартер не запускает двигатель
Стартер не запускает двигатель	Аккумулятор разряжен Плохой контакт между кабелем и клеммой аккумулятора Неправильное положение рычага подъема режущего блока Перегорел главный предохранитель. Этот предохранитель находится перед аккумулятором, под крышкой аккумуляторной батареи. Неисправность замка зажигания Стояночный тормоз не активирован. Неисправность стартера
Двигатель работает неравномерно	Повреждена свеча. Неправильно отрегулирован карбюратор Загрязнен воздушный фильтр Засорилось вентиляционное отверстие топливного бака Ключ зажигания неисправен Загрязнен карбюратор или топливопровод Засорение или неправильная регулировка троса дроссельного клапана
Отсутствие мощности на двигателе	Загрязнен воздушный фильтр Повреждена свеча. Загрязнен карбюратор или топливопровод Неправильно отрегулирован карбюратор Засорение или неправильная регулировка троса дроссельного клапана
Двигатель перегревается	Двигатель перегружен Воздухозаборник или охлаждающие фланцы загрязнены Поврежден вентилятор Недостаточный уровень или отсутствие масла в двигателе Неисправность зажигания Повреждена свеча.
Аккумулятор не заряжается	Повреждены один или несколько элементов аккумулятора Плохой контакт на соединении клемм аккумулятора
Машина вибрирует	Ножи не затянуты Двигатель не закреплен Один или несколько ножей разбалансированы, причина - повреждение или неправильная балансировка после заточки
Неравномерное скашивание	Затупление ножей Перекосящий режущий блок Высокая или мокрая трава Под щитком забились трава Различное давление в шинах с правой и левой сторон Превышение допустимой скорости Слишком низкая частота вращения двигателя Приводной ремень проскальзывает

Хранение в зимнее время

По окончании сезона или в случае, если предвидится простой машины в течение более 30 дней, необходимо немедленно подготовить газонокосилку к хранению. В топливе, оставленном на длительный период (30 дней и более), может выпасть клейкий осадок, который может засорить карбюратор и сказаться на работе двигателя.

Чтобы избежать появления такого осадка во время хранения, можно использовать стабилизатор топлива. Если используется алкилат (Aspen), стабилизатор не нужен, поскольку топливо устойчиво к окислению. Однако, не следует переходить со стандартного бензина на алкилат, т.к. чувствительные резиновые детали могут затвердеть. Стабилизатор добавляйте в топливо в баке либо емкости для хранения. Всегда соблюдайте пропорции, указанные изготовителем. После добавления стабилизатора запустите двигатель не менее чем на 10 минут, чтобы стабилизатор дошел до карбюратора. Не опорожняйте топливный бак и карбюратор, если добавлен стабилизатор.



ПРЕДУПРЕЖДЕНИЕ! Никогда не оставляйте двигатель с топливом в баке в помещении или плохо проветриваемых местах, где пары бензина могут контактировать с открытым пламенем, искрами или дежурным пламенем в котлах, водонагревателях, сушильных шкафах, и т.д. При обращении с топливом всегда соблюдайте меры предосторожности. Топливо является легковоспламеняемым веществом, и неосторожное обращение может привести к серьезным травмам и материальному ущербу. Слейте топливо в соответствующую емкость, находящуюся на открытом воздухе, где отсутствуют источники открытого пламени. Запрещается использовать бензин для чистки! Используйте обезжиривающие средства и горячую воду.

Чтобы подготовить машину к хранению, выполните следующие инструкции:

- 1 Тщательно очистите машину, особенно под режущим блоком. Выполните точечную покраску в местах повреждения, чтобы не допустить появления ржавчины.
- 2 Выполните осмотр машины на наличие изношенных или поврежденных деталей, затяните ослабленные винты и гайки.
- 3 Замените моторное масло и утилизируйте надлежащим образом отработанное масло.
- 4 Опорожните топливный бак. Запустите двигатель и дайте ему поработать до тех пор, пока карбюратор не опорожнится.

- 5 Снимите свечи и залейте по столовой ложке моторного масла в каждый цилиндр. Проверните двигатель, чтобы распределить масло и закрутите свечи.
- 6 Смажьте консистентной смазкой все ниппели, соединения и оси.
- 7 Снимите аккумулятор. Почистите его и зарядите, хранить в прохладном месте.
- 8 Храните машину в чистом и сухом месте, накройте ее для дополнительной защиты.

Щиток

Для защиты машины во время хранения и транспортировки имеется специальный чехол. Обращайтесь к вашему дилеру для демонстрации

Обслуживание

Менее активный сезон лучше всего подходит для выполнения сервиса и осмотра машины, чтобы гарантировать ее работоспособность в активный сезон эксплуатации.

При заказе запасных частей всегда указывайте год покупки, модель, тип и серийный номер машины.

Всегда используйте детали производителя.

Ежегодная проверка или регулировка в специализированной мастерской является хорошим способом обеспечить надлежащее эксплуатационное состояние машины в следующем сезоне.

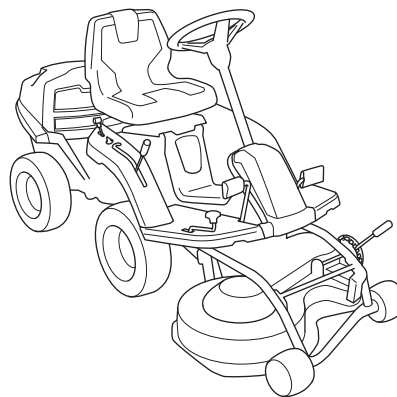

ТЕХНИЧЕСКИЕ ХАРАКТЕРИСТИКИ

	Rider 111 B5	Rider 111B
Габариты		
Длина без режущего блока, мм/ft	1734/5.69	1734/5.69
Длина без режущего блока, мм/ft	2100/6.89	2100/6.89
Ширина без режущего блока, мм/ft	785/2.56	785/2.56
Ширина без режущего блока, мм/ft	883/2.90	883/2.90
Высота, мм/ft	1084/3.56	1084/3.56
Чистый вес без учета режущего блока	165/364	165/364
Ходовая часть, мм/ft	800/2.62	800/2.62
Размер шин	155/50-8	155/50-8
Давление в шинах задние - передние, kPa / bar / PSI	60 (0,6/8,5)	60 (0,6/8,5)
Максимально допустимый наклон	10°	10°
Двигатель		
Производитель	Briggs & stratton/2158	Briggs & stratton/2158
Номинальная мощность электродвигателя, кВт (см. примечание 1)	6,8	6,8
Снятие, см ³ /cu.in	344/21	344/21
Макс. обороты двигателя, об/мин	3000 ± 100	3000 ± 100
Топливо, минимальное октановое число, неэтилированный	85	85
Емкость топливного бака, литров	2,65	2,65
Масло	SAE 5W/30 или SAE 10W/30	SAE 5W/30 или SAE 10W/30
Емкость масляной системы, литр/USqt	1,4/1,5	1,4/1,5
Запуск	Электростартер	Электростартер
Электросистема		
Тип	12 В, минус заземлен	12 В, минус заземлен
Аккумулятор	12 V, 20 Ah	12 V, 20 Ah
Свеча зажигания	Champion QC12YC	Champion QC12YC
Межэлектродное расстояние, мм/inch	0,75/0,030	0,75/0,030
Главный предохранитель		
Излучение шума и ширина скашивания (См. Примечание 2)		
Уровень шума, измеренный дБ(А)	98	98
Уровень шума, гарантированный дБ(А)	99	99
Ширина скашивания, см/inch	85/33,5	85/33,5
Уровни шума (См. Примечание 3)		
Уровень воздействия шума на уши оператора, дБ(А)	86	86
Уровни вибрации (см. примечание 4)		
Уровень вибрации на руле, мм/сек ²	2,4	2,4
Уровень вибрации в сиденье, м/с ²	0,7	0,7
Трансмиссия		
Марка	Peerless MST205	Hydrogear T2
Масло, класс SF-CC	SAE 80W/90	SAE 20W/50
Кол-во передач вперед	5	-
Кол-во передач назад	1	-
Скорость вперед, км/ч	0-7	0-7
Скорость назад, км/ч	0-3	0-5
Стригущий узел		
Тип	Блоки BioClip	Блоки BioClip
Высота стрижки, 5 положений, мм/дюйм	25-70 / 1-2 3/4	25-70 / 1-2 3/4
Длина ножей, мм/inch	430/17	430/17

Примечание 1: Номинальная мощность указанного двигателя - это средняя полезная мощность типичного серийного двигателя (указанная в об/мин) для определенной модели двигателя, измеренная в соответствии со стандартом SAE J1349/ISO1585. Данные двигателей массового производства могут отличаться от этого значения. Фактическая выходная мощность двигателя, установленного на определенной машине, зависит от рабочей скорости, условий окружающей среды и других параметров.

Примечание 2: Шумовая эмиссия в окружающую среду измеряется как шумовой эффект (L_{WA}) согласно Директивы ЕС 2000/14/EG.

Примечание 3: Уровень шумового давления в соответствии с EN 836. Указанные данные об уровне шумового давления имеют типичный статистический разброс (стандартное отклонение) в 1,2 дБ (А).

Примечание 4: Уровень вибрации в соответствии с EN 836. Указанные данные об уровне вибрации имеют типичный статистический разброс (стандартное отклонение) 0,2 м/с² (для рулевого колеса) и 0,8 м/с² (для сидения).

ТЕХНИЧЕСКИЕ ХАРАКТЕРИСТИКИ

ВАЖНАЯ ИНФОРМАЦИЯ Если машина не используется по причине выработки эксплуатационного ресурса, ее следует сдать продавцу или на станцию для переработки.

ВАЖНАЯ ИНФОРМАЦИЯ Производитель сохраняет за собой право изменения спецификаций и конструкции без предварительного уведомления с целью модернизации машины. Никакие юридические претензии не могут быть предъявлены на основании информации, приведенной в данной инструкции. Пользуйтесь только запасными частями завода-изготовителя. При использовании других запасных частей гарантийные обязательства теряют свою силу.

Гарантия ЕС о соответствии (Только для Европы)

Husqvarna AB, SE-561 82 Huskvarna, Швеция, телефон: +46-36-146500, с полной ответственностью заявляет, что райдеры 111B5 и 111B с серийными номерами от 2010 года и далее (год выпуска указан на табличке с техническими характеристиками и серийным номером), соответствуют следующим требованиям директив ЕС:

от 17 мая 2006 года, "относится к механическому оборудованию" 2006/42/ЕС

от 15 декабря 2004 года об электромагнитной совместимости" 2004/108/ЕЕС.

от 8 мая 2000 года об эмиссии шума в окружающую среду" 2000/14/ЕГ.

Информация об излучении шума и ширине полосы скашивания приведена в разделе "Технические данные"

Были применены следующие стандарты технического соответствия: EN ISO 12100-2, EN-836.

0404, SMP Svensk Maskinprovning AB, Fyrisborgsgatan 3, SE-754 50 Uppsala, представила отчеты о оценке соответствия согласно приложению VI к ДИРЕКТИВЕ СОВЕТА от 8 мая 2000 г. «об эмиссии шума в окружающую среду» 2000/14/ЕС.

Сертификатам присвоен номер: 01/901/102

Huskvarna, 29 декабря 2009 г.



Claes Losdahl, Директор отдела разработок/Садовая техника (Уполномоченный представитель Husqvarna AB и ответственный за техническую документацию.)



Оригинальные инструкции
1153490-56



2010-03-10