

1

Typ 1

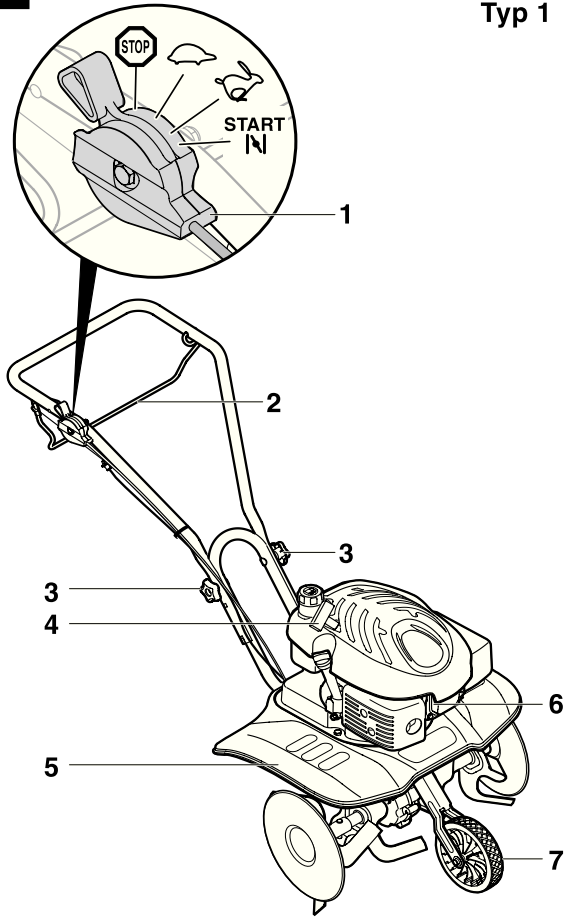

Typ 2

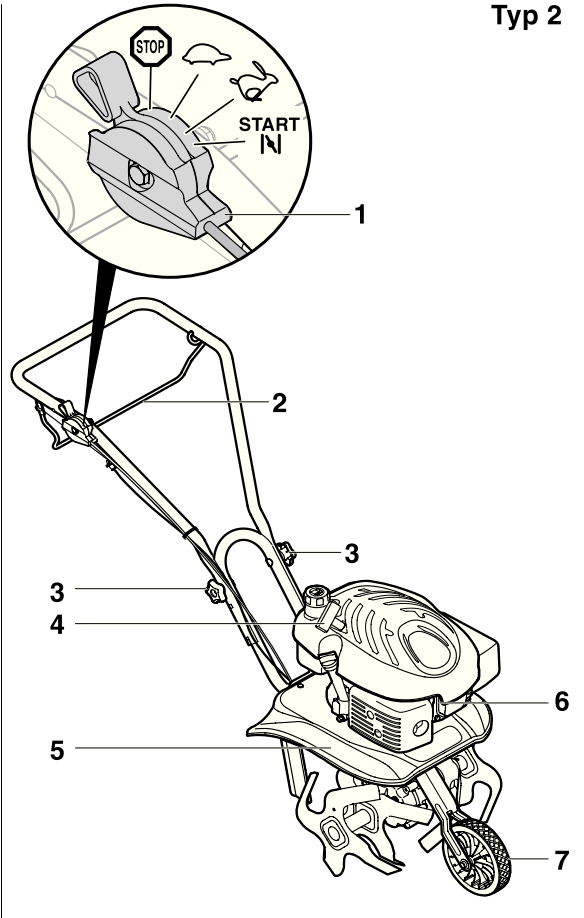





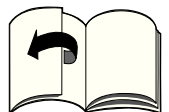
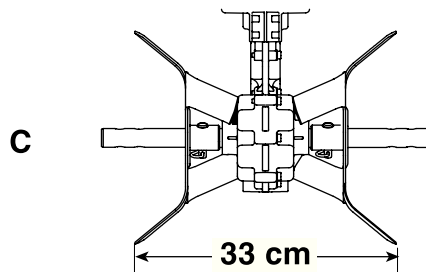
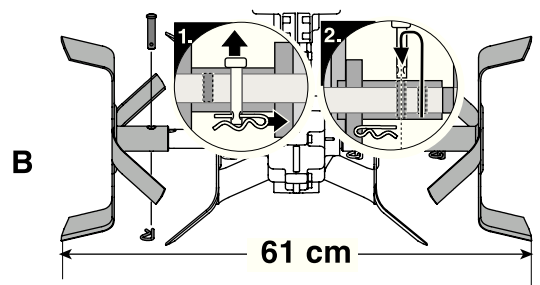
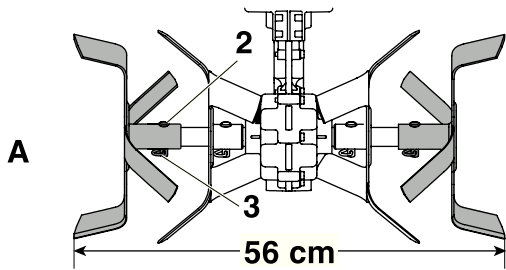









2

Typ 1





Magyar	→		4
Polski	→		11
Česky	→		18
Slovensky	→		24
Românește	→		30
Slovensko	→		36
Hrvatski	→		42
Srpski	→		48
Русский	→		54
Български	→		63
Eesti	→		71
Lietuviškai	→		77
Latviešu valodā	→		84
Македонски	→		91

Содержание

Для Вашей безопасности.	54
Распаковка/Сборка.	55
Перед первым использо- ванием.	56
Работа.	56
Транспортировка.	58
Техобслуживание/Чистка.	58
Хранение.	60
Гарантийные обязательства.	60
Информация по двигателю.	60
Возможные неисправности и методы их устранения.	61

Данные в фирменной табличке

Эти данные очень важны для последующей идентификации устройства при заказе запчастей и для специалистов уполномоченного сервисного центра.

Идентификационная табличка прикреплена рядом с двигателем.

Внесите, пожалуйста, все данные из фирменной таблички в отведенное для них в инструкции место (рисунок 7).

Эти и все прочие данные по устройству Вы найдете в отдельном сертификате соответствия нормам СЕ, который является составной частью данной инструкции по эксплуатации.

В данной инструкции по эксплуатации описываются различные модели устройств. Эти модели имеют следующее обозначение:



Типы устройств 1
Рабочая ширина
до 61 см



Типы устройств 2
Рабочая ширина
40 см

Для Вашей безопасности

Как правильно пользоваться устройством

Это устройство предназначено исключительно для использования

- в качестве мотокирки для вскапывания и разрыхления земли в личных садах и на приусадебных участках
- в соответствии с приведенными в данной инструкции описаниями и указаниями по технике безопасности.

Любое другое применение устройства рассматривается как использование не по назначению!

Использование устройства не по назначению или самовольное изменение его конструкции исключает любую ответственность изготовителя за последствия.

Пользователь несет ответственность за ущерб, нанесенный в результате использования устройства третьему лицу и его собственности.

Общие указания по технике безопасности

Перед использованием устройства в первый раз Вы, как пользователь, должны внимательно прочесть данную инструкцию по эксплуатации. Поступайте в дальнейшем в соответствии с приведенными в ней указаниями и сохраните ее в надежном месте для последующего использования или для передачи другому владельцу.

Лица, пользующиеся устройством, не должны находиться под влиянием таких одурманивающих средств, как, например, алкоголь, наркотики или сильные медикаменты.

Не позволяйте подросткам моложе 16 лет пользоваться этим устройством (минимальный возраст пользователя может быть установлен предписаниями местных властей).

Не подпускайте к рабочей зоне посторонних, особенно детей, и домашних животных.

При работе пользуйтесь защитными перчатками и очками, носите прочную обувь и плотно прилегающую одежду.

Запрещается заливать топливо в закрытых помещениях, при работающем или горячем двигателе.

Запрещается запускать двигатель в закрытых помещениях.

Не дотрагивайтесь руками, ногами и другими частями тела, а также одеждой до вращающихся или горячих частей устройства.

Поврежденные выхлопную трубу, бак для горючего или его крышку следует заменить.

Пользуйтесь только устройством, находящимся в безупречном техническом состоянии.

Каждый раз перед началом эксплуатации устройства проверяйте вскапывающие инструменты, крепежные болты, предохранительные устройства на отсутствие следов износа и повреждений.

Износившиеся или поврежденные детали должны быть заменены на новые в уполномоченном сервисном центре.

Запчасти должны отвечать требованиям, предъявляемым к ним изготовителем устройства. Поэтому следует пользоваться только фирменными запчастями или запчастями, которые изготовитель устройства разрешает использовать.

Остановите двигатель и отсоедините высоковольтный провод от свечи зажигания:

- после окончания работы с устройством или
- если необходимо его оставить на некоторое время.

Храните устройство и топливо

- на безопасном расстоянии от источников воспламенения (искры, пламя),
- в недоступном для детей месте.

Прежде чем поставить устройство на хранение в закрытое помещение, дайте двигателю остыть.

Ремонт устройства должен осуществляться только в уполномоченном сервисном центре.

Перед началом любых работ по обслуживанию устройства:

С целью защиты от травм перед началом любых работ (например, работ по техобслуживанию и настройке устройства) и перед транспортировкой (например, поднятием и переноской устройства) необходимо:

- выключите двигатель,
- подождите, пока все подвижные детали устройства полностью не остановятся, и двигатель не остынет,
- во избежание случайного запуска двигателя отсоединить от свечи зажигания высоковольтный провод,
- выполняйте дополнительные указания по технике безопасности, приведенные в инструкции по эксплуатации двигателя.

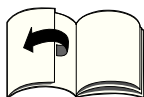

Защитные устройства

Рисунок 1 (на раскладной странице с рисунками в начале инструкции)

Защитные устройства служат для Вашей безопасности и всегда должны находиться в исправном состоянии. Запрещается их снимать, изменять конструкцию или работать без них.

Рычаг сцепления (2)

Если пользователь (преднамеренно или случайно) отпускает рычаг сцепления, то устройство и фрезы немедленно останавливаются.

Дефлектор (5)

Предназначен для защиты от отбрасываемых в сторону фрезами посторонних предметов, например, камней или комков земли.

Символы на устройстве

В различных местах устройства находятся указания по технике безопасности и предупреждения в виде символов и пиктограмм. Символы имеют следующие значения:



Внимание!
Перед вводом в эксплуатацию прочтите данную инструкцию!

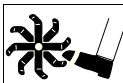

Опасность травмирования вращающимися частями. Держите руки и ноги на расстоянии от вращающихся частей.

Постоянно следите за тем, чтобы все эти символы на устройстве можно было легко рассмотреть.

Символы в инструкции

В этой инструкции используются символы, которые указывают на существующие опасности или важные указания. Ниже приведены пояснения к этим символам:

Опасность!

Этот символ предупреждает Вас об опасностях, которые связаны с описываемой деятельностью, и при возникновении которых не исключено травмирование людей.

Внимание!

Этот символ предупреждает Вас об опасностях, которые связаны с описываемой деятельностью и могут привести к повреждению устройства.

Указание

Этот символ указывает на важную информацию и рекомендации по правильному использованию устройства.

Распаковка/Сборка

Внимание!

Поврежденные тросики приводят к нарушению работы устройства.

При распаковке устройства проследите, чтобы тросики не были перегнуты/сдавлены.

При распаковке проверьте также содержимое поставки.

В конце инструкции по эксплуатации или в виде приложения имеется инструкция по монтажу устройства в рисунках.

Перед первым использованием

Внимание!

В целях транспортировки устройство поставляется без масла в двигателе.

Перед использованием устройства в первый раз необходимо залить в картер двигателя рекомендованное масло (смотрите отдельную инструкцию по эксплуатации двигателя).

Работа

Выполняйте также указания инструкции по эксплуатации двигателя.

Хвостовой костыль для регулировки глубины вскапывания

Рисунок 6

Чем глубже хвостовой костыль (1) врезается в землю, тем глубже и медленнее вскапывает устройство. Глубина погружения костыля регулируется путем опускания или поднятия направляющей рукоятки.

Настройка транспортного колеса

Транспортное колесо (7) установлено на заводе-изготовителе таким образом, чтобы в состоянии покоя устройство находилось в горизонтальном положении. Для режима вскапывания колесо должно быть убрано вверх.

Для вскапывания

Рисунок 5

- Извлеките держатель колеса (А) и переведите его вверх таким образом, чтобы он зафиксировался в положении, необходимом для вскапывания.

- Еще раз проверьте, хорошо ли держатель зафиксировался.

Для транспортировки

Рисунок 4

- Извлеките держатель колеса (А) и переведите его вниз таким образом, чтобы он зафиксировался в положении, необходимом для транспортировки устройства.
- Еще раз проверьте, хорошо ли держатель зафиксировался.

Установка рукоятки управления

Регулировка высоты (в зависимости от исполнения)

Рисунок 1

- Удалите гайки/винты (3).
- Установите рукоятку управления на требуемую высоту.
- Снова установите на место винты/гайки (3) и затяните их.

Установка ширины вскапывания (только для устройств типа 1)

Рисунок 2

Опасность травмирования!

Перед регулировкой фрез

- остановите двигатель,
- подождите, пока все подвижные детали полностью не остановятся, и двигатель не остынет.

– отсоедините от свечи зажигания высоковольтный провод.

Работайте очень осторожно.

За счет регулировки или демонтажа фрез можно установить три различные ширины вспашки.

Ширина вспашки в см	Назначение
56 *)	Вспашка
61	
33	Культивация

*) Заводская установка

- Ширина 61 см (В): отсоедините шплинт (2) и извлеките стопорный палец (3), передвиньте обе пары наружных фрез к наружным отверстиям и снова зафиксируйте их при помощи стопорных пальцев и соединительных шплинтов.
- Ширина 33 см (С): отсоедините шплинт (2) и извлеките стопорный палец (3), снимите обе пары наружных фрез.

Указание

В устройстве типа 2 ширина вскапывания не регулируется.

Заправка топливом и проверка уровня масла

Взрыво- и пожароопасность!

Заправляйте устройство топливом только вне помещений и при остановленном и охлажденном двигателе. Во время заправки запрещается курить.

Запрещается заливать топливо под самую горловину бака. Если топливо перелилось через край заливной горловины, то сначала дайте ему испариться, и только потом запускайте двигатель.

Храните топливо только в подходящих, предназначенных для его хранения канистрах.

- Заполните топливный бак чистым, свежим, неэтилированным бензином.
- Проверьте уровень масла (смотрите инструкцию по эксплуатации двигателя).

Запуск двигателя

Рисунок 1

Выполняйте также указания инструкции по эксплуатации двигателя.

Опасность!

Убедитесь, что поблизости от устройства нет посторонних.

Перед запуском двигателя Вам следует принять устойчивое положение.



Запускайте двигатель только вне помещений.

Подготовка к запуску двигателя

- Проверьте содержимое бака с горючим и уровень масла, при необходимости долейте масла и наполните бак горючим (см. инструкцию по эксплуатации двигателя).
- Откройте бензиновый кран (в зависимости от исполнения).
- Присоедините высоковольтный провод (6) к свече зажигания.

Перед запуском холодного двигателя

Для устройств с воздушной заслонкой :

- Установите акселератор в положение **START**/ или
- установите ручку воздушной заслонки двигателя (в зависимости от типа двигателя – см. инструкцию по эксплуатации двигателя) в положение **СНОКЕ**/ и акселератор – в положение /max.



Устройства без воздушной заслонки (в зависимости от типа двигателя):

- С силой нажмите на праймер 3–5 раз (см. инструкцию по эксплуатации двигателя) и установите акселератор в положение /max.

Перед запуском прогретого двигателя

- Установите акселератор в положение /max.

Запуск двигателя

- Взявшись одной рукой за рукоятку управления, другой рукой медленно потяните за рукоятку шнура стартера (4) до момента появления сопротивления вытягиванию шнура стартера. Плавно отпустите рукоятку, чтобы шнур стартера полностью смотался. Затем энергично потяните за рукоятку шнура стартера на полный взмах руки. Медленно отпустите рукоятку шнура стартера в исходной положение.
- Когда двигатель заработает – переведите ручку воздушной заслонки назад (в зависимости от типа двигателя – см. инструкцию по эксплуатации двигателя), – установите акселератор (1) на необходимое Вам число оборотов:
 -  = высокая скорость вращения двигателя
 -  = низкая скорость вращения двигателя

Остановите двигатель

Рисунок 1

- Установите рычаг управления воздушной заслонкой (1) в положение /Stop.
- Закройте топливный кран (в зависимости от типа устройства).

Работа с использованием устройства

Опасность травмирования!

Не подпускайте в рабочую зону посторонних лиц, особенно детей. Вводите устройство в эксплуатацию только в случае, если оно находится в безупречном состоянии.

Не пользуйтесь во время работы открытым огнем, избегайте образования искр и не курите.

Перед началом работы проверьте участок, на котором будет использоваться устройство, и удалите с него все предметы, которые могут быть отброшены в процессе работы в сторону. Работайте только при достаточном освещении, медленно и осторожно. Не проводите работу в непосредственной близости от края ям и берегов. Заданное высотой направляющих рукояток безопасное расстояние до вращающегося инструмента устройства ни в коем случае нельзя изменять.

Никогда не подносите руки или ноги сверху или снизу близко к вращающимся деталям. Никогда не поднимайте и не переносите устройство с работающим двигателем. Перед началом работ по проверке, настройке, чистке или техобслуживанию устройства сначала выключите двигатель и отсоедините от свечи зажигания высоковольтный провод.

Опасность травмирования в результате опрокидывания устройства!

Работайте медленно и осторожно, особенно когда Вы изменяете направление движения. Направляйте устройство только поперед склона. Запрещается перемещать устройство вверх или вниз по склону.

Обращайте внимание на препятствия. Запрещается осуществлять вспашку неподалеку от утесов.

Никогда не используйте устройство на склонах с крутизной более 20 %.

Пожароопасность!

Периодически очищайте двигатель и глушитель от остатков растений и выступившего масла.

Время эксплуатации

Выполняйте национальные/ коммунальные предписания относительно времени, в течение которого разрешается пользоваться данным устройством (при необходимости обратитесь за информацией в соответствующую инстанцию).

Вспашка

Внимание!

Опасность повреждения устройства или посторонних объектов.

Запрещается обрабатывать поверхности, под которыми проходят газопроводы, электрические кабели и т.п. Нельзя работать в непосредственной близости от деревьев, так как устройством можно повредить их корни.

Нельзя обрабатывать влажную почву: комки земли могут быть захвачены фрезами и с силой отброшены в сторону.

Если посторонние предметы (напр., камни и т.д.) попали под фрезы, остановите устройство и проверьте его на отсутствие повреждений.

Наилучший результат обработки почвы достигается после многократного, постепенного и все более глубокой вспашки. В результате предварительно внесенный компост лучше перемешается с землей. Таким образом можно проводить рекультивацию убранных участка земли с использованием остатков растений.

■ Отрегулируйте глубину вскапывания в зависимости от свойств почвы. Твердую почву обрабатывайте постепенно все глубже и глубже за несколько заходов.

- Переведите транспортное колесо (7) в положение, необходимое для вскапывания (см. раздел «Настройка транспортного колеса»).
- Запустите двигатель (смотрите раздел «Запуск двигателя»).
- Прижмите рычаг сцепления (2) к рукоятке управления и удерживайте его.
- Путем опускания или подъема рукоятки управления можно изменять глубину и скорость вспашки: для более глубокой и медленной вспашки рукоятку управления следует опускать и наоборот.
- Проходы по обрабатываемому участку осуществляйте под прямым углом (смотрите рисунок 3).

Культивация

- Чтобы не нарушить корневую систему культурных растений, следует устанавливать малую глубину вспашки.

Выключение устройства

Рисунок 1

- Отпустите рычаг сцепления (2).
- Установите рычаг управления воздушной заслонкой (1) в положение /Stop.
- Закройте топливный кран (в зависимости от типа устройства).

Транспортировка

Транспортировка на короткие дистанции

- Переведите транспортное колесо в положение, необходимое для транспортировки (рисунок 4).

- Приподнимайте направляющую рукоятку до тех пор, пока вскапывающий инструмент не будет больше касаться земли.
- Аккуратно переместите устройство.

Транспортировка на длинные дистанции

Опасность травмирования!

Перед транспортировкой:

- остановите двигатель,
- отсоедините от свечи зажигания высоковольтный провод.
- подождите, пока двигатель не остынет.
- Проводите транспортировку устройства в горизонтальном положении.
- Зафиксируйте устройство в кузове автомобиля или на прицепе таким образом, чтобы было исключено его самопроизвольное перемещение.

Техобслуживание/ Чистка

Опасность!

- С целью защиты от травм перед началом любых работ по обслуживанию устройства*
- выключите двигатель,
 - подождите, пока все подвижные детали устройства полностью не остановятся, и двигатель не остынет,
 - во избежание случайного запуска двигателя, отсоедините от свечи зажигания высоковольтный провод,
 - выполняйте дополнительные указания по технике безопасности, приведенные в инструкции по эксплуатации двигателя.

⚠ Внимание!

Переворачивать устройство следует только таким образом, чтобы свеча зажигания была направлена вверх, так как только в этом случае в двигатель не попадут горючее или масло, которые могут вывести его из строя.

Техническое обслуживание**⚠ Внимание!**

Выполняйте указания по проведению техобслуживания, приведенные в инструкции по эксплуатации двигателя. В конце сезона поручите специалистам уполномоченного сервисного центра проверку и техобслуживание устройства.

⚠ Внимание!

Не исключено загрязнение окружающей среды отработанным маслом.

Сдавайте отработанное масло в специальный приемный пункт или на предприятие, занимающееся его утилизацией.

Работы по техобслуживанию**Перед каждым использованием:**

- Проверьте уровень масла в картере двигателя, при необходимости долейте.
- Проверьте надежность затяжки резьбовых соединений. При необходимости затяните их.
- Проверьте состояние защитных устройств.

Смазка

- Смажьте все подвижные и вращающиеся детали жидким машинным маслом.

Работы по техобслуживанию двигателя

- Смотрите указания, приведенные в инструкции по эксплуатации двигателя.

Один раз в сезон:

- Техническое обслуживание устройства должно проводиться в уполномоченном сервисном центре.

i Указание

Прочие работы по техобслуживанию приведены в следующей графике техобслуживания.

График технического обслуживания	После использования	10 ч	25 ч	50 ч	100 ч	Каждый сезон	При необходимости
Очистка боковых защитных экранов и фрез	●						
Очистите или замените воздушный фильтр ¹⁾		●					
Замена воздушного фильтра ¹⁾							●
Замена масла ³⁾				● ⁴⁾			
Смазка подвижных и вращающихся деталей						●	
Очистка свечи зажигания ¹⁾			●				
Замена свечи зажигания ²⁾						●	
Очистка системы воздушного охлаждения и глушителя ¹⁾	●						●
Проверка установки сцепления, при необходимости регулирование ²⁾							●
Проверка настройки карбюратора ²⁾							●
Заточка режущих кромок фрез или замена фрез ²⁾							●

График технического обслуживания	После использования	10 ч	25 ч	50 ч	100 ч	Каждый сезон	При необходимости
Замена крышки топливного бака							●
Замена глушителя ²⁾							●

- 1) Смотрите указания, приведенные в инструкции по эксплуатации двигателя
- 2) Эти работы должны выполняться только квалифицированными специалистами уполномоченного сервисного центра.
- 3) Первая замена масла через 5 часов эксплуатации.
- 4) При эксплуатации устройства под сильной нагрузкой или при повышенной температуре окружающего воздуха масло следует заменять через каждые 25 часов.

Чистка

Опасность травмирования при обслуживании фрез!

При очистке и обслуживании фрез необходимо использовать защитные перчатки.

Внимание!

Проводите чистку устройства после каждого использования. Загрязнения, оставшиеся в устройстве, приводят к появлению неисправностей и нарушению правильности его функционирования.

Внимание!

Нельзя пользоваться аппаратом для чистки струей воды под давлением.

- Установите устройство на прочную, ровную поверхность в горизонтальном положении.
- После каждого использования устройства промойте боковые защитные экраны и фрез водой и затем просушите их.
- Очистите двигатель с помощью ветоши и щетки.

Хранение

Опасность взрыва в результате воспламенения паров горючего!

При подготовке устройства к хранению слейте топливо из топливного бака в подходящую емкость вне помещения (смотрите инструкцию по эксплуатации двигателя).

Если не планируется использовать устройство более одного месяца, например, после окончания сезона:

- подготовьте двигатель к хранению (смотрите инструкцию по эксплуатации двигателя).
- очистите устройство,
- нанесите на все металлические части тонкий слой масла или средство для защиты от коррозии.
- храните устройство в чистом и сухом помещении.

Гарантийные обязательства

В каждой из стран действуют гарантийные условия, установленные фирмой-производителем или фирмой-импортером продукции.

Если причиной неисправности устройства послужили дефекты материала и сборки, то такие неисправности устраняются безвозмездно. По вопросам гарантийного ремонта обращайтесь в уполномоченный сервисный центр.

Информация по двигателю

Изготовитель двигателя несет ответственность за все проблемы, связанные с двигателем, в том, что касается его мощности, измерения мощности, технических параметров, гарантии и сервиса. Более подробную информацию Вы сможете найти в отдельной, поставляемой вместе с устройством инструкции для владельца/пользователя, изданной изготовителем двигателя.

Возможные неисправности и методы их устранения

Опасность травмирования при непроизвольном запуске двигателя!

Перед началом любых работ по обслуживанию устройства:

- остановите двигатель,
- подождите, пока все подвижные детали устройства полностью не остановятся, и двигатель не остынет,
- отсоедините от свечи зажигания высоковольтный провод.

Внимание!

Часто неисправности, возникающие при эксплуатации устройства, могут быть, как правило, устранены Вами самостоятельно.

Если у Вас имеются сомнения по возможности их самостоятельного устранения, обратитесь в уполномоченный сервисный центр.

Поручайте ремонт устройства только специалистам уполномоченного сервисного центра с использованием оригинальных запасных частей.

Неисправность	Возможные причины	Способы устранения
Двигатель не запускается	Топливный бак пуст.	Заполните топливный бак чистым, свежим неэтилированным бензином.
	Старый бензин.	Слейте старый бензин из топливного бака в подходящую для этого емкость ¹⁾ и заполните его чистым, свежим неэтилированным бензином.
	Двигатель холодный, воздушная заслонка не задействована.	Приведите в действие воздушную заслонку.
	Рычаг дроссельной заслонки не установлен в положение «START» или на макс. число оборотов вала двигателя.	Установите рычаг дроссельной заслонки в положение «START» – макс. число оборотов вала двигателя.
	Высоковольтный провод не присоединен к свече зажигания.	Присоедините к свече зажигания высоковольтный провод.
	Свеча зажигания загрязнена или вышла из строя.	Проведите очистку свечи зажигания ¹⁾ . Замените неисправную свечу зажигания на новую ²⁾ .
	При запуске холодного двигателя не был задействован праймер.	Приведите в действие праймер.

Неисправность	Возможные причины	Способы устранения
Двигатель работает неравномерно	Ручка воздушной заслонки еще в рабочем положении.	Отведите ручку воздушной заслонки назад.
	Высоковольтный провод непрочно присоединен к свече зажигания.	Прочно присоедините высоковольтный провод к свече зажигания.
	Старый бензин. Вода или грязь в топливной системе.	Слейте старый бензин из топливного бака в подходящую для этого емкость ¹⁾ и заполните его чистым, свежим неэтилированным бензином.
	Засорилось вентиляционное отверстие в крышке топливного бака.	Прочистите вентиляционное отверстие в крышке топливного бака.
Фрезы не вращаются	Блокирование фрез камнями или крупными комьями земли.	Остановите двигатель и отсоедините высоковольтный провод от свечи зажигания. Очистите фрезы.
	Болты или стопорные пальцы ослабли.	Замените болты или стопорные пальцы на новые. Зафиксируйте стопорные пальцы с помощью шплинтов.
	Тросик сцепления отрегулирован неправильно.	Поручите специалистам настроить тросик сцепления ²⁾ .
	V-образный ремень ослаблен или порван.	Замените V-образный ремень ²⁾ .
Повышенная вибрация	Ослабли крепления фрез или они повреждены.	Немедленно остановите двигатель и отсоедините от свечи зажигания высоковольтный провод. Замените поврежденные детали.
	Болты или стопорные пальцы ослабли.	Немедленно остановите двигатель и отсоедините от свечи зажигания высоковольтный провод. Затяните болты или замените стопорные пальцы.

¹⁾ Смотрите указания, приведенные в инструкции по эксплуатации двигателя

²⁾ Эти работы должны выполняться только квалифицированными специалистами уполномоченного сервисного центра.

MTD Products Aktiengesellschaft



Industriestraße 23
D-66129 Saarbrücken
Germany

 ++ 49-6 80 57 90 •  ++ 49-6 80 57 94 42

AT

MTD Handelsgesellschaft mbH



Welser Straße 122
4614 Marchtrenk

 07 24 26 05 55
 07 24 26 05 54

DA

MTD Denmark ApS



Messingvej 30 A
8900 Randers

 87 11 91 00
 87 11 96 00

HU

MTD Hungária Kft



Dózsa György út 1
8248 Nemesvámos

 06 88 51 55 00
 06 88 50 55 20

BE

A. Verbeke NV



Industriepark Nord
Tavernierlaan 1
8700 Tielt

 0 51 40 24 41
 0 51 40 37 75

FR

MTD International France



B.P. 453 Saint-Etienne du Rouvray
76806 Cedex

 02 32 91 94 32
 02 32 91 94 36

SV

MTD Trädgårdsmaskiner



Sätunavägen 3
52141 Falköping

 0 51 51 71 00
 0 51 57 11 41 4

DE

MTD Motorgeräte GmbH



Industriestraße 9-11
73054 Eisligen / Fils

 0 71 61 85 05 0
 0 71 61 85 05 70

EN

E.P.Barrus LTD



Launton Road
OX6 0UR Bicester, Oxfordshire

 0 18 69 36 36 36
 0 18 69 36 36 20

CH

MTD Schweiz AG



Allmendstraße 14
5612 Villmergen

 05 66 18 46 00
 05 66 18 46 09

PL

MTD Poland sp. z o.o.

Ul. Ogrodnicza 1
84-252 Orle

 058 57 20 701
 058 57 20 699