

(1)

(1) Crankshaft, Crankcase & Ignition assembly

Картер двигателя, коленчатый вал и зажигание в сборке

No	Part No.	Name of Part	Наименование	Number, pcs
1	240F/280F.01.0001	Crankcase gasket	прокладка картера двигателя	
2	240F/280F.01.0002	Oil seal 35*52*8	Сальник 35*52*8	
3	240F/280F.01.0003	DowelpinФ8*Ф6.3*12	установочный штифт 8*6,3*12	
4	240F/280F.01.0004	Drain plug	Пробка сливного отверстия	
5	240F/280F.01.0005	Drain bolt washer	Прокладка пробки сливного отверстия	
8	240F/280F.01.1000	Crankcase comp.	Картер двигателя в сборке	
10	240F/280F.01.2001	Crankcase cover	Крышка картера двигателя	
12	GB276-89	Bolt 6206	Подшипник	
15	240F/280F.01.2101	Oil filler cap assembly	Клапан топливоода в сборке	
16	240F/280F.01.2102	Oil filler cap packing	Прокладка клапана топливоода	
18	240F/280F.01.2201	Oil filler cap assembly	Клапан топливоода в сборке	
19	240F/280F.01.2102	Oil filler cap packing	Прокладка клапана топливоода	
20	240F/280F.04.0000	Camshaft comp.	Распределительный вал в сборке	
21	240F/280F.05.0000	Crankshaft comp.	Коленчатый вал в сборке	
22	240F/280F.05.0001	Impeller	Крыльчатка	
23	240F/280F.05.0002	Starting ratchet reel	Катушка пускового храповика	
24	240F/280F.05.0003	Flywheel nut M16*1.5	Гайка крыльчатки M16*1,5	
25	240F/280F.05.0004	Balance spindle	Балансирующий вал	
28	240F/280F.05.1004	Woodruff key	Сегментная шпонка	
29	240F.05.2000	Flywheel comp.	Крыльчатка в сборке	
	280F.05.2000	Flywheel comp.	Крыльчатка в сборке	
31	240F/280F.06.1000	Ignition winding comp.	Катушка зажигания в сборке	
32	GB5789-86	Bolt M6*30	Болт M6*30	
33	240F/280F.06.2000	Spark plug F7RTC	Свеча зажигания F7RTC	
34	240F/280F.32.1000	Charge winding comp	Катушка зарядного устройства в сборке	
35	240F/280F.32.2000	Starter motor	Стартер двигателя	
36	240F/280F.40.1000	Oil sensor comp.	Индикатор уровня масла в сборке	
37	240F/280F.40.0001	Bolt M6*14	Болт M6*14	

(2) Piston connecting rod assembly
Поршень

No.	Part No	Name of Part	Наименование	Number, pcs
1	240F/280F.02.0001	Piston pin	Поршневой палец	
2	240F/280F.02.0002	Piston pin clip	Кольцо поршневого пальца	
3	240F/280F.02.1001	Piston	Поршень	
4	240F/280F.02.1002	First air ring	Первое воздушное кольцо	
5	240F/280F.02.1003	Second air ring	Второе воздушное кольцо	
6	240F/280F.02.1100	Oil ring comp.	Сальник	
7	240F/280F.02.2001	Connecting rod	Соединительный стержень	
8	240F/280F.02.2002	Connecting rod cover	Крышка соединительного стержня	
9	240F/280F.02.2003	Connecting rod bolt	Болт соединительного стержня	

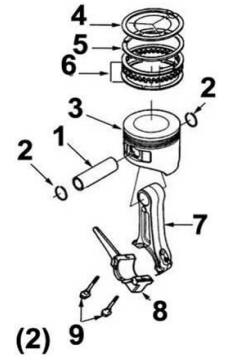

(3) Cylinder head cover assembly
Крышка головки цилиндра

No.	Part No	Name of Part	Наименование	Number, pcs
1	240F/280F.03.0001	Cylinder head cover packing	Прокладка крышки головки цилиндра	
2	240F/280F.03.1000	Cylinder head cover comp.	Головка цилиндра в сборке	
3	240F/280F.03.0002	Breath tube	Воздуховод	
4	240F/280F.03.2001	Cylinder head cover bolt comp.	болт крышки головки цилиндра	
5	240F/280F.03.2003	Rubber cushion packing	Резиновая прокладка	

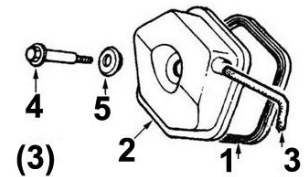

(4) Cylinder head assembly
Головка цилиндра

No.	Part No	Name of Part	Наименование	Number, pcs
1	240F/280F.07.0001	Intake valve	Всасывающий клапан	
2	240F/280F.07.0002	Exhaust valve	Выпускной клапан	
3	240F/280F.07.0003	Valve spring	Пружина клапана	
4	240F/280F.07.0004	Intake valve spring retainer	Держатель пружины всасывающего клапана	
5	240F/280F.07.0005	Exhaust valve spring retainer	Держатель пружины выпускного клапана	
6	240F/280F.07.0006	Exhaust valve spring lower retainer	Нижний держатель пружины выпускного клапана	
7	240F/280F.07.0007	Valve rotator	Механизм поворота клапана	
8	240F/280F.07.0008	Intake stud bolt	Резьбовая шпилька всасывающего клапана	
10	240F/280F.07.0009	Exhaust stud bolt	Резьбовая шпилька выпускного клапана	
11	240F/280F.07.0010	Cylinder head gasket	Прокладка головки цилиндра	
12	240F/280F.07.0011	Dowel pin $\Phi 1$ 2*10 2*20	Установочный штифт	
13	240F/280F.07.0012	Intake gasket	Прокладка всасывающего клапана	
14	240F/280F.07.0013	Exhaust gasket	Прокладка выпускного клапана	
15	240F/280F.07.0014	Push rod guide plate	Направляющая пластина толкающего стержня	
16	GB5788-86	Cylinder head bolt	Болт с цилиндрической головкой	
19	240F/280F.07.1000	Cylinder head comp.	Головка цилиндра	
22	240F/280F.07.1007	Shroud comp.	Защитный кожух	
23	GB5786-86	Bolt M6*12	Болт M6*12	
24	240F/280F.07.2001	Valve rocker arm	Качающийся рычаг клапанного механизма	
25	240F/280F.07.2002	Pivot bolt	Шарнирный болт	
26	240F/280F.07.2003	Pivot adjusting nut	Регулировочная гайка шарнирного болта	
27	240F/280F.07.2004	Rocker arm pivot	Болт качающегося рычага	
29	240F/280F.09.0004	Push rod	Толкающий стержень	
30	240F/280F.09.0002	Valve lifter	Толкатель клапана	

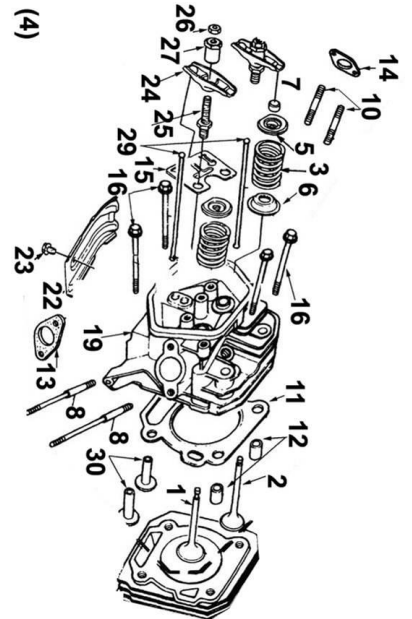

5 Carburetor assembly
Карбюратор в сборке

1	240F/280F.10.0001	Carburator insulator	Теплоизолирующая прокладка под карбюратором	
2	240F/280F.10.0003	Carburator packing	Прокладка	
3	240F/280F.10.1000	carburator comp	Карбюратор в сборе	

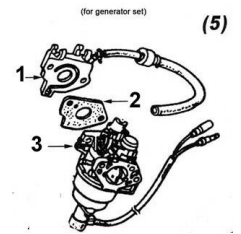

(13) Fuel tank assembly
Топливный бак в сборке

No	Part No	Name of Part	Наименование	Number, pcs
1	240F/280F. 5-3-12.20000	Fuel meter assembly	индикатор уровня масла в сборке	
2	240F/280F. 5-3-12.4000	Fuel filler cap comp.	Топливный фильтр в сборке	
3	240F/280F. 5-3-12.0000	Fuel tank comp.	Топливный бак	
4	240F/280F. 5-3-12.3000	Fuel cock assembly	Топливный кран	

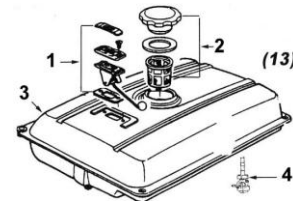

(14)

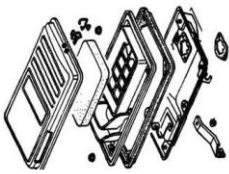

воздушный фильтр

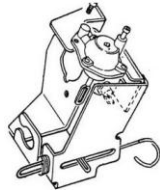

дроссельное устройство

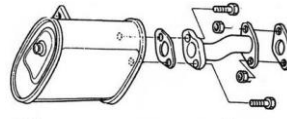

(16) глушитель в сборке

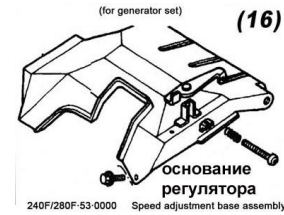

основание регулятора
240F/280F-53-0000 Speed adjustment base assembly

(14)	240F/280F.51.1000	(14) Air cleaner assembly	Воздушный фильтр в сборке	
(14)	240F/280F.51.1000	Choke valve variable pump comp.	Дроссельное устройство	
(16)	240F/280F.26.0000	(16) Muffler assembly	Глушитель в сборке	
(16)	240F/280F.50.1004	(16) Speed adjustment base assembly	основание регулятора оборотов двигателя	

(9) Governor assembly
Ведущая шестерня

No.	Part No	Name of Part	Наименование	Number, pcs
1	240F/280F.50.0001	Governor shaft	Вал ведущей шестерни	
2	240F/280F.50.0002	Governor holder clip	Кольцо держателя ведущей шестерни	
3	240F/280F.50.0003	Governor gear washer	Шайба	
4	240F/280F.50.1000	Governor gear comp.	Ведущая шестерня	
5	240F/280F.50.1002	Governor slider	Держатель ведущей шестерни	
6	240F/280F.50.1003	Governor weight	Груз шестерни	
7	240F/280F.50.1004	Governor weight pin	Штифт	

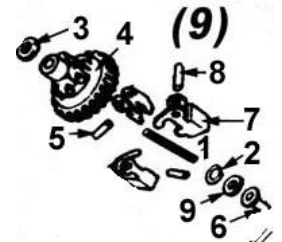

(11) Recoil starter assembly
стартер с отдачей в сборке

No.	Part No	Name of Part	Наименование	Number, pcs
1	240F/280F.30.0001	Friction spring	скользящая пружина	
2	240F/280F.30.0002	Ratchet spring	пружина храповика	
3	240F/280F.30.0003	Recoil starter rope	шнур стартера с отдачей	
4	240F/280F.30.0004	Ratchet	храповик	
5	240F/280F.30.0005	Setting screw	установочный винт	
6	240F/280F.30.0006	Ratchet guide	направляющая храповика	
7	240F/280F.30.0008	Recoil starter spring	пружина стартера	
8	240F/280F.30.0009	Recoil starter reel	Катушка стартера	
9	240F/280F.30.0010	Recoil starter knob	Ручка стартера	
10	GB5787-86	Bolt M6*9	болт М6*9	
11	GB5787-86	Bolt M6*12	болт М6*12	
13	240F.30.1002	Impeller cover	Крышка крыльчатки	
13	280F.30.1002	Impeller cover	Крышка крыльчатки	
14	240F/280F.30.1003	Clip 1	Зажим 1	
15	240F/280F. 12.0010	Clip3	Зажим3	
16	240F/280F.30.2000	Recoil starter case comp	корпус стартера	
20	240F/280F. 10.0012	Clip 4	Зажим 4	

