

Tianjin Wiseman Optical Instrument Co. Ltd

CONDROL



РУКОВОДСТВО ПО ЭКСПЛУАТАЦИИ

ТЕОДОЛИТЫ ЭЛЕКТРОННЫЕ

iTeo2 / iTeo5 / iTeo10

СОДЕРЖАНИЕ

МЕРЫ ПРЕДОСТОРОЖНОСТИ ПРИ РАБОТЕ С ПРИБОРОМ	4
НАЗНАЧЕНИЕ И ВОЗМОЖНОСТИ ПРИБОРА	4
КОНСТРУКТИВНЫЕ ОСОБЕННОСТИ ПРИБОРА	5
Дисплей	6
Панель управления	6
РАБОТА С ПРИБОРОМ	7
Включение прибора	7
Батарея	8
Угловые измерения	8
Выходные данные и последовательная передача (iTeo2/ iTeo5)	12
Память (iTeo2)	12
ФУНКЦИИ	13
Установка времени	14
Учет ошибки вертикального угла	14
Измерение расстояния	15
Функция корректировки (iTeo2/ iTeo5)	16
Подсветка	16
Проверка и настройка	16
Коллимация прибора	17
Рычаг захвата	18
ОПИСАНИЕ ОШИБОК	19
ОСНОВНЫЕ ТЕХНИЧЕСКИЕ ХАРАКТЕРИСТИКИ	20
ДОПОЛНИТЕЛЬНЫЕ СВЕДЕНИЯ	21
МЕТОДИКА ПОВЕРКИ	22
КОМПЛЕКТАЦИЯ	22
ГАРАНТИЯ	22

Благодарим Вас за приобретение электронного теодолита iTeo компании CONDROL.

Внимание:

Неправильная эксплуатация прибора снижает его точность, сокращает срок службы и даже оказывает воздействие на ход измерений. Для лучшего использования прибора, пожалуйста, внимательно прочитайте эту инструкцию и сохраните для дальнейшего применения.

МЕРЫ ПРЕДОСТОРОЖНОСТИ ПРИ РАБОТЕ С ПРИБОРОМ

Предохраняйте от ударов. При длительных транспортировках обратите внимание на упаковку прибора.

Установка и передвижение. При установке прибора на штатив, поворачивайте крепежный винт до полной фиксации прибора на штативе. Те же действия нужно выполнить для того, чтобы снять прибор со штатива. При переносе прибора на штативе, никогда не носите его в горизонтальном положении, ТОЛЬКО в вертикальном. При длительных транспортировках прибор должен быть в кейсе.

Хранение. Протирайте пыль с поверхности прибора хлопковой тканью или маленькой кисточкой. Просушите прибор после использования под дождем. Убедитесь в отсутствии химических элементов, когда чистите аккумуляторные батареи или другие пластиковые части. Для протирки оптики используйте хорошо поглащающий хлопок или бумагу для протирки линз.

Не допускайте длительного воздействия излучения. Никогда не оставляйте прибор дольше необходимого при высоких температурах окружающей среды. Это может неблагоприятно сказаться на работе прибора в дальнейшем.

Проверка батарей. Убедитесь, что Вы проверили уровень зарядки батарей перед использованием.

Примечание

При хранении прибора должны быть обеспечена вентиляция и низкая влажность. Температура до +45°C. Чаше меняйте влагопоглотитель (порошок) в кейсе прибора.

НАЗНАЧЕНИЕ И ВОЗМОЖНОСТИ ПРИБОРА

CONDROL iTeo представляет собой цифровую систему для угловых измерений. Точность измерения углов (СКО измерения угла одним приемом): 2"/5"/10" соответственно для модели iTeo2/ iTeo5/ iTeo10. Микрокомпьютер, встроенный в прибор выполняет калькуляцию, хранение в памяти и отображение данных. На дисплее прибора отображаются значение горизонтального и вертикального углов одновременно.

iTeo2/ iTeo5/ iTeo10 позволяет производить теодолитную съемку, разработку рудников, прокладку железной дороги и др.

КОНСТРУКТИВНЫЕ ОСОБЕННОСТИ ПРИБОРА

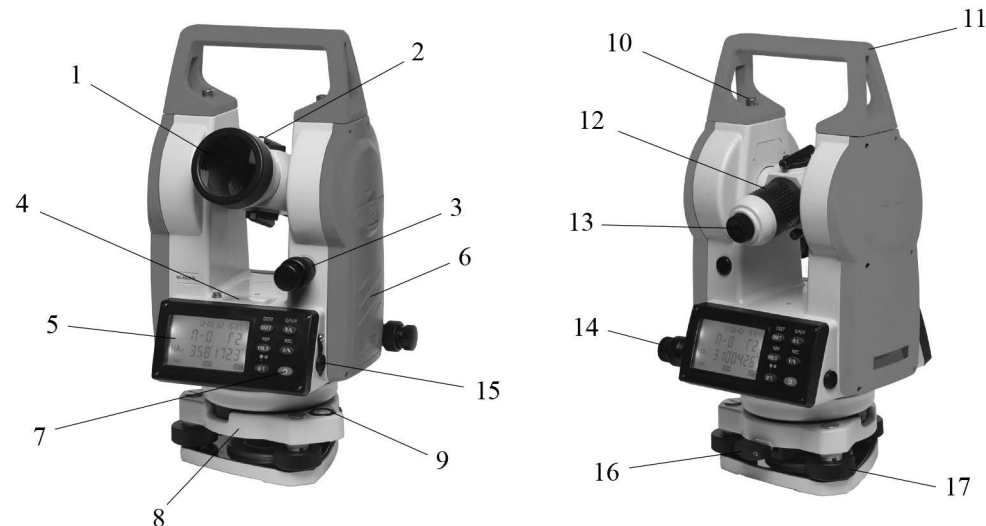

1. Линза объектива
2. Оптический визир
3. Винт вертикального хода
4. Цилиндрический уровень
5. Окно дисплея
6. Батарея
7. Кнопки управления
8. Трегер
9. Круглый уровень
10. Винт рукоятки
11. Рукоятка
12. Винт фокусировки
13. Окуляр
14. Фиксатор горизонтального хода
15. Интерфейс связи с EDM (iTeo2)
16. Рычаг-фиксатор
17. Подъемные винты

Дисплей и показания на дисплее

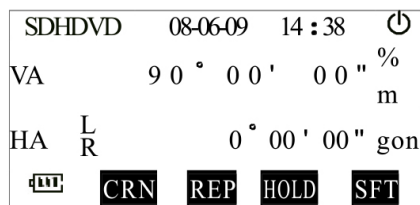

Дисплей	Функция	Дисплей	Функция
SD	Расстояние по откосу	HOLD	Удерживает значение гориз.угла
HD	Горизонтальное расстояние	TILT	Выход за диапазон самовыравнивания
VD	Вертикальное расстояние		Индикация заряда батареи
VA	Вертикальный угол	%	Проценты, градусы
HA _L	Гор.угол левый	m	Единица измерения расстояния, #m
HA _R	Гор.угол правый	gon	Единица измерения угла, #gon
SFT	Вторая функция	08-06-09	Дата
REP	Повторить измерение гор.угла	14:38	Время
CRN	Компенсировать (уравнивать)		Включена функция автоматического отключения

Панель управления



Клавиша	Функция 1	Функция 2
OSET	Установка гор.угла 0	Измерение расстояния (подсоединение к дальномеру)
HOLD	Удерживание значения гор.угла	Повторить измерение гор.угла
SFT	Подсветка	Выбрать вторую функцию
R/L	Правый/левый гор.угол	Установка режима
V/%	Отображение угла в градусах или процентах	Единица измерения расстояния, #m
	Индикация включения	

РАБОТА С ПРИБОРОМ

1. Приведение инструмента к горизонту

- 1.1. Выровняйте и отцентрируйте прибор.
- 1.2. Установка инструмента на штатив.

Установите штатив так, чтобы его ножки были равноудалены от него. Затяните зажимные винты на штативе.

- 1.3. Горизонтирование инструмента круглым уровнем.

Поворачивая винты 1 и 2, как показано на рисунке, добейтесь, чтобы пузырек переместился как можно ближе к центру уровня и затем поворотом винта 3 добейтесь, чтобы пузырек был точно в центре уровня.

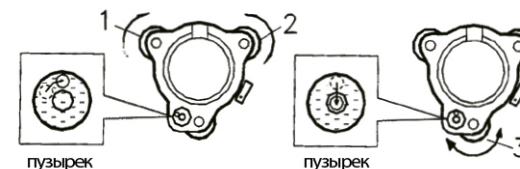

1.4. Выровняйте инструмент цилиндрическим уровнем

1.4.1. Ослабьте винт горизонтального хода и поверните инструмент. Добейтесь, чтобы цилиндрический уровень был параллелен линии, соединяющей центры подъемных винтов 1, 2. Поворачивая эти винты, добейтесь, чтобы пузырек был в центре ампулы.

1.4.2. После этого поверните инструмент на 90° (100 gon) вокруг вертикальной оси и, поворачивая третий винт, добейтесь положения пузырька уровня точно по центру ампулы.

1.4.3. Повторите описанную процедуру несколько раз, так, чтобы смещение пузырька не превысило одно деление ампулы при любом угле поворота прибора.

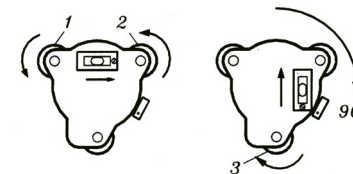

2. Центровка инструмента при помощи лазерного отвеса (для модели с лазерным отвесом)

Включите лазерный отвес, нажав и удерживая кнопку SFT в течение 2 секунд. Двигайте инструмент, ослабляя винты на штативе. Совместите точку лазерного отвеса с необходимой точкой на местности (объекте).

3. Конечное выравнивание прибора

Повторите процедуру (2) и убедитесь, что пузырек находится в центре пузырькового уровня. Затяните установочный винт.





ВКЛЮЧЕНИЕ ПРИБОРА

Нажмите на кнопку включения прибора . Дисплей загорится. Значение вертикального угла на дисплее должно быть 0. Чтобы выключить прибор, нажмите и удерживайте более 2-х сек кнопку включения .

Поменяйте батареи, если уровень заряда низкий.

Чтобы прибор был готов к угловым измерениям, покачайте зрительной трубой вверх-вниз, так, чтобы она прошла отметку 0.

Уровень заряда батареи



-  нормальный уровень заряда батареи
-  средний уровень заряда батареи
-  средний уровень заряда батареи
-  необходимо заменить батарею
-  измерения невозможны. Питание будет отключено в течении минуты.

Замена батареи

Нажмите на защелку и вытащите крышку батарейного отсека. Замените батарею. Вставьте крышку батарейного отсека с батареей в инструмент.

Угловые измерения

1. Измерение правого горизонт. угла (HA_R) и вертикального угла

Действие	Дисплей
Наведите на первую цель	
Нажмите на кнопку [OSET] два раза. Горизонтальный угол цели А станет равен 0°00'00"	<div style="text-align: right;">08-06-09 14: 38</div> VA 90° 00' 00" HA _R 0° 00' 00" 
Наведите на цель В. Отображаются значения гор. и вертикального угла.	<div style="text-align: right;">03-06-08 14: 38</div> VA 90° 00' 00" HA _R 0° 10' 00" 

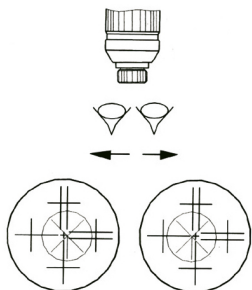

Наведение на цель

- поверните телескоп к свету. Настройте резкость так, чтобы перекрестие было четко видно.
- наведите на цель, используя видоискатель. Смотрите в видоискатель с некоторого расстояния.
- сфокусируйте телескоп на цели при помощи фокусирующего винта (см. рис).



**Важно:**

Если между резкостью перекрестия и цели есть разница, настройка произведена неправильно. Попробуйте улучшить настройки.

2. Альтернатива. Правый горизонтальный угол HA_R и левый горизонтальный угол HA_L.

Действие	Дисплей
Наведите на цель А	
Нажмите кнопку [L/R]. Прибор установится в режим HA _R с режима HA _L .	<div style="text-align: right;">08-06-09 14: 38</div> VA 90° 00' 00" HA _R 0° 10' 01" 
Измеряйте в режиме HL	<div style="text-align: right;">08-06-09 14: 38</div> VA 90° 00' 00" HA _L 359° 49' 59" 
Нажатием кнопки [L/R] вы меняете режимы HA _R / HA _L .	

3. Установка горизонтального угла

Действие	Дисплей
С помощью винта гориз. хода выставьте нужный угол	<div style="text-align: right;">08-06-09 14: 38</div> VA 90° 00' 00" HA _R 30° 00' 00" 
Нажмите 2 раза кнопку [HOLD]. Гориз. угол установлен	<div style="text-align: right;">08-06-09 14: 38</div> VA 90° 00' 00" HA _R 30° 00' 00"  HOLD
Наведите на цель	
Нажмите кнопку [HOLD] снова. Значение угла не мигает, фиксация снята.	<div style="text-align: right;">06-03-20 14: 38</div> VA 90° 00' 00" HA _R 30° 00' 00" 

4. Повтор углового измерения

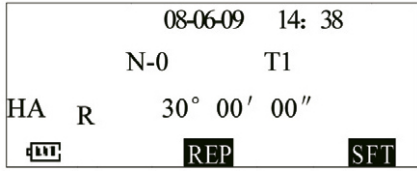
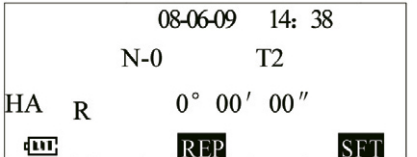
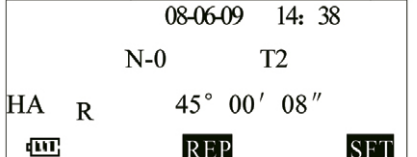
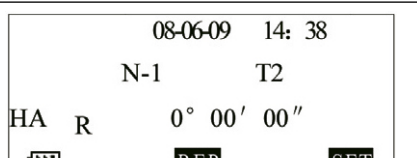
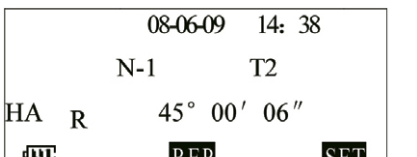
Действие	Дисплей
1. Нажмите [SFT] и затем нажмите [HOLD] - включится режим повторного измерения	
2. Наведитесь на цель А	
3. Нажмите [OSET], горизонтальный угол цели А станет 0°00'00".	
4. Наведитесь на вторую цель В	
5. Нажмите [HOLD], на дисплее отобразится угловое измерение	
6. Наведитесь на первую цель А, зафиксируйте винты	
7. Нажмите [OSET] и сделайте гориз. угловое измерение первой цели 0°00'00"	
8. Наведитесь на первую цель В, зафиксируйте винты	

4. Повтор углового измерения

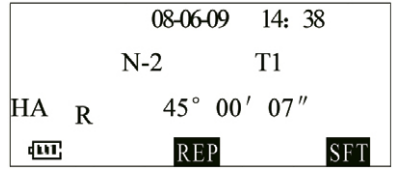
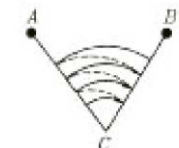
Действие	Дисплей
9. Нажмите [HOLD], на дисплее отобразится среднее значение	
10. Повторите действия 2-8 и вы получите необходимые измерения	
<p>- В режиме повторного измерения допускается проведение не более 9 измерений. При большем количестве измерений на дисплее отобразится ошибка.</p> <p>- В режиме повторного измерения ошибка измерения $\geq 30''$. Если на дисплее отображается ошибка измерения, начните действия с пункта 2.</p> <p>- Нажмите [SFT], чтобы выйти из режима повторного измерения.</p>	

5. Измерение в процентах (измерение наклона)

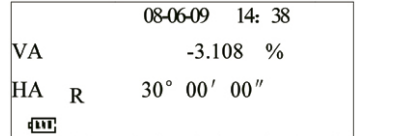
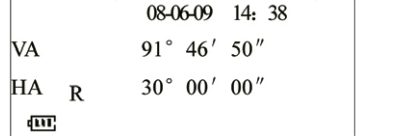
Действие	Дисплей
Нажмите [V%], отображение вертик.угла сменится на проценты	
Нажмите [V%], проценты сменятся на отображение углового измерения	
<p>Каждое нажатие на V% меняет режим отображения угловых измерений. Если значение $\pm 100\%$, на дисплее отобразится "EEEE.EEE".</p>	

Выходные данные и последовательная передача (iTeo2™/ iTeo5™)

Вы можете сохранять в память (500 ячеек) значения угловых измерений или передавать данные через COM. Данные будут включать время, которое вы должны установить перед записью или передачей данных (см. раздел “Установка функций”)

1. Интерфейс RS-232

Электронный теодолит имеет интерфейс RS-232. Инструмент можно подсоединить к компьютеру через кабель. Данные можно передавать с/на компьютер.

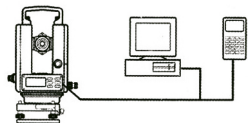
**2. Запись данных**

Нажмите кнопку [SFT], затем [V%] для передачи данных с инструмента на компьютер. Или вы можете записать данные в память инструмента (выберите тип памяти).

Режим	Выходные данные (запись)
Режим углового измерения	VA' HAR или HAL (вертикальный угол, горизонтальный угол)
Режим измерения расстояния	VA' HAR' SD (верт. угол, гориз. угол, расстояние по уклону)

Память (iTeo2)

Действие	Дисплей
Нажмите и держите [V%], затем нажмите 2 раза, включится питание и вы войдете в режим “Память”. В первой строчке будут отображаться данные	
Нажмите [REC], вторая строчка будет мигать, инструмент выводит данные в интерфейс. По окончании вывода строчка перестает мигать.	
Нажмите [HOLD], первая строчка будет мигать. Через 5 сек. нажмите [HOLD] - вы удалите все данные. Инструмент выйдет из режима “Память”.	
В режиме “Память” нажмите [SFT], чтобы выйти из этого режима и возвратиться в режим угловых измерений.	

ФУНКЦИИ

Прибор имеет множество функций. Вы можете выбрать нужную вам функцию, выбрать и установить режим.

1. Компенсатор вертикального угла: ON, *OFF
2. Вертикальная отметка 0: *90° (OFF), 0° (ON)
3. Автоматическое отключение питания: ON, OFF (через 20 мин неиспользования прибора).
4. Разрешения величин: *1",5",10"
5. Установка скорости передачи данных: 1200, 2400, 4800, *9600
6. Выбор записи данных: *интерфейс (OFF), память инструмента (ON)
7. Коррекция уровня: (ON), *(OFF)
8. Зуммер: OFF, *ON
9. Выбор единицы измерения угла: 00°00'00" *(360), gon (400 gon)

Пункты, помеченные “*”, являются установками по умолчанию.

1. Способы установки функций

Кнопки установки функций:

[OSET] - выбор функций

[HOLD] - выбор даты (месяц, число, год, час, мин)

[L/R] - выбор верхнего показателя или увеличение на единицу

[V%] - выбор нижнего показателя или уменьшение на единицу

[SFT] - подтверждает установку, выход из режима установок, возвращение в режим угловых измерений

Действие	Дисплей
Нажмите [SFT], затем [L/R], чтобы войти в режим установок	
Нажмите 0 [OSET], выберите от (1-7)	
Нажмите [L/R] или [V%], измените необходимый параметр	
Установка необходимого параметра	
Нажмите [SFT], сохраните установку и вернитесь в режим углового измерения	

2. Установка времени

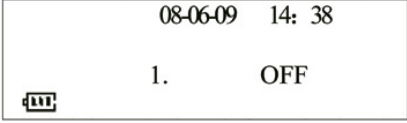
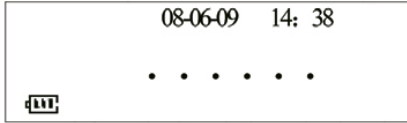
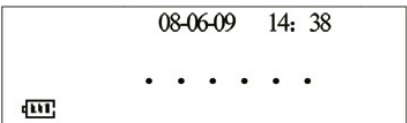
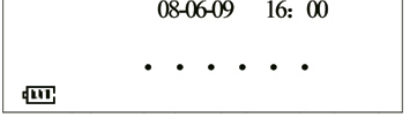
Действие	Дисплей
Нажмите [SFT], затем [L/R], чтобы войти в режим установок	
Нажмите [HOLD], выберите установку времени (мес., число, год, час, мин., сек.)	
Нажмите [L/R] или [V%], прибавьте или уменьшите значение	
Установите текущее время	
Нажмите [SFT], чтобы сохранить значения и вернуться в режим углового измерения	

Учет ошибки вертикального угла

Установите ошибку при правом и левом положении круга. Используйте эту ошибку при настройке оси зрительной трубы. Вы можете установить ошибку в правом положении круга и избежать дальнейшей ошибки при измерении.

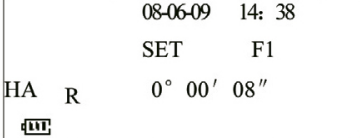
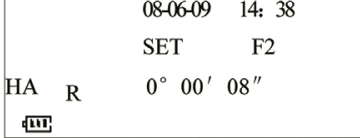
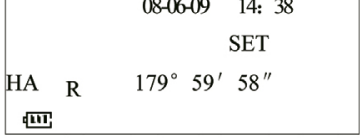
Действие	Дисплей
Нажмите [R/L] и дважды кнопку включения питания. На дисплее отобразится "SETUP" и "SET 0". Поверните зрительную трубу. На первой строке отобразится "SET F1". Строчка будет мигать.	
Выровняйте инструмент и установите левое положение круга. Наведитесь на цель в положении бесконечности. Нажмите [OSET], первая строчка будет мигать и на ней отобразится "SET F2"	
Установите правое положение круга. Наведитесь на ту же цель. Нажмите [OSET], первая строчка будет мигать и на ней отобразится "SET".	
Нажмите [OSET], инструмент представит новую ошибку вертикального угла и вы вернетесь в режим углового измерения.	
<p>Если вы хотите выйти из режима, нажмите SFT.</p> <ul style="list-style-type: none"> - У теодолита нет функции установки ошибки зрительной трубы и ошибки компенсатора 0. - После настройки необходимо проверить прибор. Наведитесь на одну и ту же цель при правом и левом положении круга, сумма значений вертикального угла составит $360^\circ \pm 20''$. Значения вертикального угла должны различаться не более чем в $20''$. Если на дисплее отобразится E03, повторите настройку или обратитесь к пункту "Коллимация прибора". 	

Другие функции

1. Измерение расстояния

Установите прибор на необходимую точку. Глядя в телескоп, определите расстояние от центра прибора до рейки: это расстояние между верхней и нижней дальномерными нитями, умноженное на 100.

а. Зафиксируйте рейку на нужной точке

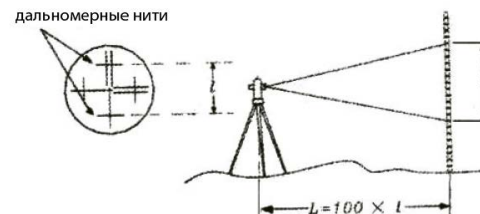

б. Выровняйте прибор. Глядя в телескоп, замерьте длину между нитями на рейке.

с. Расстояние от центра крепления нивелира до рейки рассчитывается по формуле:
 $L=100 * l$ (l-длина отрезка на рейке)

2. Функция корректировки (iTeo2/ iTeo5)

вертикальная ось отклонена на "X"

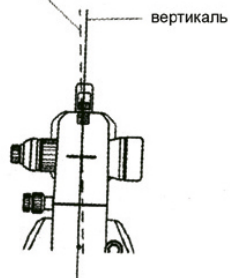

Теодолит оснащен компенсатором вертикальной оси уклона. Прибор имеет функцию самовыравнивания угла наклона. Когда датчик уклона включен, прибор может отображать угол уклона вертикальной оси. Вы можете выровнять прибор вручную. Когда угол уклона выходит за диапазон самовыравнивания, на дисплее отображается "TILT". Необходимо выровнять прибор.

Важно:

- При ветреной погоде или при тряске отображение угла нестабильно. Следует отключить компенсатор перед измерением.
- Перед тем, как включить или отключить функцию компенсатора, прочитайте "Setup".

3. Подсветка

Теодолит имеет подсветку дисплея и сетки нитей. При нажатии и удерживании кнопки более 2-х сек. подсветка включается/выключается. Если вы не работаете с инструментом 20 или 30 мин., питание выключается.

Проверка и настройка

- Настройте окуляр телескопа перед измерениями, которые подразумевают наведение на объект через окуляр.
- Запомните (запишите) измерения, так как последующие измерения могут зависеть от текущих.
- Завершите настройки, затянув все фиксирующие винты. (внимательно: не перетягивайте винты)
- Настроечные винты должны быть достаточно затянуты, но не перетянуты.
- После настроек прибора всегда проверяйте точность и правильность настроек.

1. Настройка и проверка цилиндрического уровня.

Проверка:

- Поместите цилиндрический уровень параллельно регулировочным винтам (например, А,В). Используйте эти два винта выровнять пузырек цилиндрического уровня по центру.
- Далее, поверните прибор на 180° вокруг вертикальной оси и проверьте местоположение пузырька. Если пузырек сместился, проведите настройку.

Настройка:

- С помощью регулировочного винта подстраивайте только 1/2 от части смещения.
- Скорректируйте настройки с помощью регулировочных винтов А и В.
- Далее, поверните прибор на 180° вокруг вертикальной оси и проверьте местоположение пузырька. Если пузырек сместился, проведите настройку еще раз.

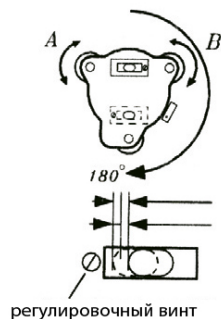

регулирующие винты



база

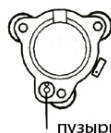

пузырьковый уровень

2. Проверка и настройка круглого пузырькового уровня.

Проверка: Аккуратно выставьте инструмент с помощью цилиндрического уровня. Если при этом пузырек круглого уровня окажется в центре, дальнейшие настройки не нужны, в противном случае проведите настройку.

Настройка: Переместите пузырек в центр уровня при помощи 3-х винтов на обратной стороне круглого уровня с помощью инструмента, который входит в комплект поставки (см. рис.).

3. Проверка и настройка вертикального перекрестия.

Настройка необходима, если перекрестие не перпендикулярно к горизонтальной оси прибора.

Проверка:

- Установите прибор на штатив и выровняйте.
- Наведите перекрестие на цель А, которая должна быть хорошо видна и находиться на расстоянии минимум 50 метров.
- Далее поверните телескоп и проверьте, двигается ли точка вдоль по вертикальной прямой на перекрестии.
- Если точка движется параллельно (см. рис.(1)), то вертикаль перекрестия перпендикулярна (дальнейшая настройка не требуется).
- Если точка движется с отклонением от вертикальной прямой, то необходима настройка.

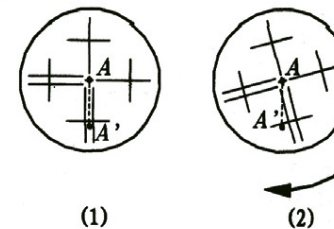

фиксирующие винты наклона



окуляр

Настройка:

- Открутите крышку, перекрывающую винты фиксации перекрестия. Под ней будет 4 винта.
- Выкрутите все винты. Выставьте перекрестие на цель А и затяните винты.
- Проведите проверку вертикального прямого перекрестия, и при необходимости повторите настройку.

4. Коллимация прибора

Коллимация прибора необходима для того, чтобы визирная линия телескопа была перпендикулярна горизонтальной оси прибора.

Проверка:

- Установите прибор так, чтобы можно было навестись на цель, на расстоянии 50 м в 2-х противоположных направлениях (рис.3).
- Наведитесь на цель А
- Ослабьте фиксатор вертикального хода телескопа и поверните его на 180° вокруг горизонтальной оси.
- Наведитесь на цель В, на том же расстоянии, что и цель А.
- Ослабьте фиксатор горизонтального хода и поверните алидаду на 180°.

- Снова наведите на цель А и зафиксируйте винт.
 f. Ослабьте фиксатор вертикального хода телескопа и поверните его на 180° вокруг горизонтальной оси.
 g. Если цели В и С не совпадают, проделайте следующие действия:

Настройка:

- Откройте крышку секции перекрестия.
 - Вычислите цель D между целями В и С, она должна находиться на 1/4 расстояния между целями В и С (расстояние отмеряется от цели С).
 - Наведите перекрестие на цель D. Закрепите винты. Проведите проверку.
- Если цели В и С совпадают, то настройка завершена. При необходимости повторите настройку.

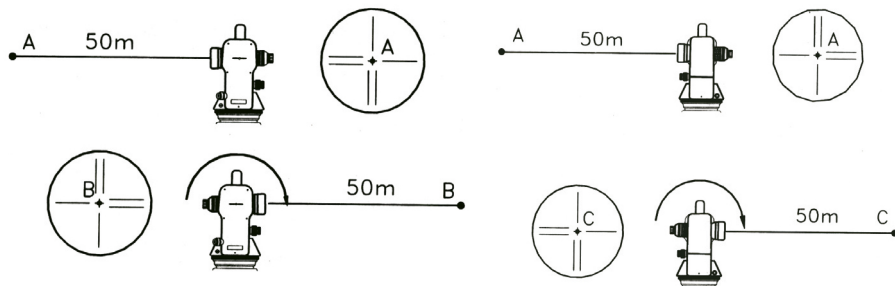

Рычаг захвата

Для удобства снятия и установки прибора на треггере воспользуйтесь рычагом-фиксатором (см.рис.).

Снятие прибора:

- Поверните рычаг захвата на 180° по часовой стрелке.
- Поднимите прибор вверх одной рукой, второй придерживайте рычаг захвата.

Установка:

- Убедитесь, что прибор встал в канавку перед установкой на базу.
- Закрепите рычаг захвата.

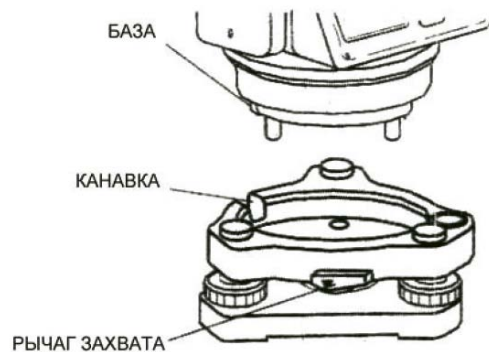

ОПИСАНИЕ ОШИБОК

E01	Ноль вертикального угла находится за пределами диапазона или установка прибора выполнена неправильно.
E02	Нулевое положение компенсатора находится за пределами диапазона или установка прибора выполнена неправильно.
E03	Ошибка во время измерения, измеренное значение находится за пределами диапазона.
E04	Сбой во внутренней памяти системы.
E05	Произведите настройку в сервисном центре.
E06	Ошибка измерения угла
E07	Уровень коллимации или вращения трубы телескопа слишком высокое (в течение 4 об/с).
E08	Обнаружены ошибки измерительной системы. Прибор нужно выключить и включить повторно для устранения этой ошибки.

ОСНОВНЫЕ ТЕХНИЧЕСКИЕ ХАРАКТЕРИСТИКИ

Теодолиты электронные CONDROL iTEO 2, iTEO 5, iTEO 10			
Наименование характеристики	Значение характеристики		
	iTEO 2	iTEO 5	iTEO 10
Увеличение зрительной трубы, не менее:	30 крат		
Диаметр входного зрачка, не менее:	45 мм		
Угловое поле зрения зрительной трубы, не менее:	1° 30'		
Наименьшее расстояние визирования, не более:	1,3 м		
Диапазон компенсации компенсатором углов наклона, не менее:	±3'		
Допускаемая систематическая погрешность компенсации на 1' наклона оси теодолита, не более:	±0,8''	±2''	±4''
Пределы допускаемой погрешности лазерного центрира:	1,5 мм		
Цена деления круглого уровня, 1/2мм:	10±1,5		
Цена деления цилиндрического уровня, 1/2 мм:	30±4,5		
Диапазон измерения углов:	(0–360)°		
Дискретность отсчитывания угловых измерений:	1''/5''/10''		
Коэффициент нитяного дальномера:	100±0,5		
Значение постоянного слагаемого нитяного дальномера:	±0,05 м		
Допускаемая средняя квадратическая погрешность измерения углов, не более:	2''	5''	10''
Диапазон рабочих температур:	от - 20 °С до + 50 °С		
Диапазон температуры хранения:	от – 30 °С до + 60 °С		
Габаритные размеры (Д x Ш x В), не более:	(160 x 190 x 335) мм		
Масса, не более:	4,4 кг		

ДОПОЛНИТЕЛЬНЫЕ СВЕДЕНИЯ

Зрительная труба	длина	155 мм
	изображение	прямое
Электр. система углового измерения	Метод	пошаговый
	ЖК дисплей	двойной
	Диаметр круга	71 мм
Подсветка	ЖК дисплей	да
	Сетка нитей	да
Передача данных	интерфейс EDM	да
	интерфейс экспорта данных	да
Питание	перезаряжаемая батарея	24 ч.
	аккумуляторная батарея	1500 мА

МЕТОДИКА ПОВЕРКИ

Поверка теодолитов электронных CONDROL iTEO 2, iTEO 5, iTEO 10 проводится по документу МП РТ 1964-2013 «Теодолиты электронные CONDROL iTEO 2, iTEO 5, iTEO 10. Методика поверки». Интервал между поверками 1 год.

КОМПЛЕКТАЦИЯ

теодолит	1 шт.
юстировочная шпилька	1 шт.
сумка для инструментов	1 шт.
нитяной отвес	1 шт.
инструкция пользователя	1 шт.
фланель протирачная	1 шт.
кисточка	1 шт.
отвертка	1 шт.
батарейный отсек	1 шт.
зарядное устройство	1 шт.
кейс для транспортировки	1 шт.

ГАРАНТИЯ

Гарантия на прибор составляет 12 месяцев.

Более подробную информацию вы можете получить от уполномоченных представителей CONDROL.

Срок службы прибора - 36 месяцев

Сервис и консультационные услуги:

www.condtrol.com

CONDROL оставляет за собой право вносить изменения в конструкцию и комплектацию прибора без предварительного уведомления.

Изготовитель:

Фирма «TIANJIN WISEMAN OPTICAL INSTRUMENT CO., LTD» (КНР)

NO, 2 Xingye Road, Xiqing District, Tianjin, 213023 China

Tel.: 86-22-23322035

Fax: 86-22-233-13078

Дистрибьютер:

ООО «Измерительные системы»

107078, Москва, ул. Новая Басманная, д. 14, стр. 4, офис 106

Тел./Факс: (495) 727-21-56

www.condtrol.com



CONDITROL

ЛАЗЕРНЫЕ ДАЛЬНОМЕРЫ



X1 Plus



X2 Plus



X3

ЛАЗЕРНЫЕ НИВЕЛИРЫ



MX2



DeuX/UniX



Red 360

www.condtrol.us
www.condtrol.ru
www.condtrol.com

www.mettro.condtrol.com
www.infiniter-lasers.ru
www.nedo-lasers.ru