

Robert Bosch GmbH

Power Tools Division
70764 Leinfelden-Echterdingen
GERMANY

www.bosch-garden.com

F 016 L81 308 (2015.09) 0 / 287 EURO



ART

23-18 LI | 23-18 LI+ | 26-18 LI | 26-18 LI+



de Originalbetriebsanleitung
en Original instructions
fr Notice originale
es Manual original
pt Manual original
it Istruzioni originali
nl Oorspronkelijke
gebruiksaanwijzing
da Original brugsanvisning
sv Bruksanvisning i original
no Original driftsinstruks
fi Alkuperäiset ohjeet
el Πρωτότυπο οδηγιών χρήσης

tr Orijinal işletme talimatı
pl Instrukcja oryginalna
cs Původní návod k používání
sk Pôvodný návod na použitie
hu Eredeti használati utasítás
ru Оригинальное руководство по
эксплуатации
uk Оригінальна інструкція з
експлуатації
kk Пайдалану нұсқаулығының
түпнұсқасы
ro Instrucțiuni originale
bg Оригинална инструкция

mk Оригинално упатство за работа
sr Originalno uputstvo za rad
sl Izvirna navodila
hr Originalne upute za rad
et Algupärane kasutusjuhend
lv Instrukcijas oriģinālvalodā
lt Originali instrukcija





Deutsch	Seite	3
English	Page	12
Français	Page	21
Español	Página	31
Português	Página	42
Italiano	Pagina	51
Nederlands	Pagina	61
Dansk	Side	71
Svenska	Sida	79
Norsk	Side	88
Suomi	Sivu	96
Ελληνικά	Σελίδα	105
Türkçe	Sayfa	115
Polski	Strona	124
Česky	Strana	135
Slovensky	Strana	143
Magyar	Oldal	153
Русский	Страница	163
Українська	Сторінка	175
Қазақша	Бет	186
Română	Pagina	197
Български	Страница	206
Македонски	Страна	217
Srpski	Strana	227
Slovensko	Stran	236
Hrvatski	Stranica	245
Eesti	Lehekülj	254
Latviešu	Lappuse	263
Lietuviškai	Puslapis	272

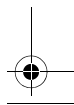
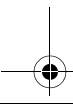
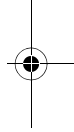
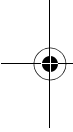

Deutsch

Sicherheitshinweise

Achtung! Lesen Sie die nachfolgenden Anweisungen sorgfältig durch. Machen Sie sich mit den Bedienelementen und dem ordnungsgemäßen Gebrauch des Gartengeräts vertraut. Bewahren Sie die Betriebsanleitung für eine spätere Verwendung bitte sicher auf.

Erläuterung der Bildsymbole



Allgemeiner Gefahrenhinweis.



Lesen Sie die Betriebsanleitung.



Achten Sie darauf, dass in der Nähe stehende Personen nicht durch weggeschleuderte Fremdkörper verletzt werden.



Warnung: Halten Sie einen sicheren Abstand zum Gartengerät, wenn es arbeitet.



Nicht zutreffend.



Entnehmen Sie den Akku bevor Sie Einstell- oder Reinigungsarbeiten am Gartengerät vornehmen oder wenn das Gartengerät eine Zeit lang unbeaufsichtigt bleibt.



Tragen Sie Gehörschutz und Schutzbrille.



Trimmen Sie nicht bei Regen und lassen Sie den Trimmer bei Regen nicht im Freien stehen.

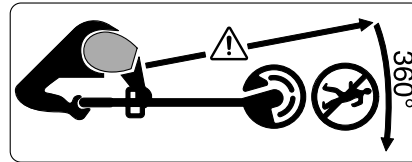

Achten Sie darauf, dass in der Nähe stehende Personen nicht durch weggeschleuderte Fremdkörper verletzt werden.

Warnung: Halten Sie einen sicheren Abstand zum Gartengerät, wenn es arbeitet.

Bedienung

- ▶ Dieses Gartengerät ist nicht dafür bestimmt, von Personen (einschließlich Kinder) mit eingeschränkten physischen, sensorischen oder geistigen Fähigkeiten oder mangelnder Erfahrung und/oder mangelndem Wissen benutzt zu werden, es sei denn, sie werden durch eine für ihre Sicherheit zuständige Person beaufsichtigt oder erhalten von ihr Anweisungen, wie das Gartengerät zu benutzen ist. Kinder sollten beaufsichtigt werden, um sicherzustellen, dass sie nicht mit dem Gartengerät spielen.
- ▶ Erlauben Sie Kindern oder mit diesen Anweisungen nicht vertraute Personen niemals den Trimmer zu benutzen. Nationale Vorschriften beschränken möglicherweise das Alter des Bedieners. Bewahren Sie den Trimmer für Kinder unerreichbar auf, wenn er nicht in Gebrauch ist.
- ▶ Betreiben Sie den Trimmer nie mit fehlenden oder beschädigten Abdeckungen oder Schutzeinrichtungen oder wenn diese nicht richtig positioniert sind.

4 | Deutsch

- ▶ Untersuchen Sie das Gartengerät vor Gebrauch und nach einem Schlag auf Abnutzung oder Schäden und lassen Sie es gegebenenfalls reparieren.
- ▶ Benutzen Sie das Gartengerät nicht, wenn Sie müde oder krank sind oder unter dem Einfluss von Alkohol, Drogen oder Medikamenten stehen.
- ▶ Tragen Sie lange, schwere Hosen, feste Schuhe und Handschuhe. Tragen Sie keine weite Kleidung, Schmuck, kurze Hosen, Sandalen oder arbeiten Sie barfuß. Binden Sie langes Haar über Schulterhöhe zusammen, um ein Verheddern in beweglichen Teilen zu vermeiden.
- ▶ **Tragen Sie eine Schutzbrille und Gehörschutz, wenn Sie das Gartengerät bedienen.**
- ▶ Bewahren Sie einen festen Stand und immer das Gleichgewicht. Überanstrengen Sie sich nicht.
- ▶ Betreiben Sie den Trimmer niemals, während sich Personen, insbesondere Kinder oder Haustiere, in unmittelbarer Nähe aufhalten.
- ▶ Der Bediener oder Nutzer ist für Unfälle oder Schäden an anderen Menschen oder deren Eigentum verantwortlich.
- ▶ Warten Sie, bis das rotierende Messer vollständig zur Ruhe gekommen ist, bevor Sie es anfassen. Das Messer rotiert nach dem Abschalten des Motors noch weiter und kann Verletzungen verursachen.
- ▶ Arbeiten Sie nur bei Tageslicht oder gutem künstlichem Licht.
- ▶ Bei schlechten Wetterbedingungen insbesondere bei einem aufziehendem Gewitter nicht mit dem Trimmer arbeiten.
- ▶ Die Verwendung des Trimmers in nassem Gras vermindert die Arbeitsleistung.
- ▶ Schalten Sie den Trimmer aus, wenn er von/zur Arbeitsfläche transportiert wird.
- ▶ Schalten Sie das Gartengerät erst ein, wenn Ihre Hände und Füße ausreichend weit von den Schneidmessern entfernt sind.
- ▶ Kommen Sie mit den Händen und Füßen nicht in die Nähe der rotierenden Schneidelemente.
- ▶ Entfernen Sie den Akku vor dem Auswechseln des Messers.
- ▶ Verwenden Sie niemals metallene Schneidelemente für diesen Trimmer.
- ▶ Überprüfen und warten Sie den Trimmer regelmäßig.
- ▶ Lassen Sie den Trimmer nur von autorisierten Service-Werkstätten reparieren.
- ▶ Stellen Sie immer sicher, dass die Lüftungsschlitze frei von Grasrückständen sind.
- ▶ Akku entfernen:
 - immer wenn Sie das Gartengerät einige Zeit unbeaufsichtigt lassen
 - vor dem Auswechseln des Messers
 - vor dem Reinigen, oder wenn am Trimmer gearbeitet wird
- ▶ Bewahren Sie das Gartengerät an einem sicheren, trockenen Ort, außerhalb der Reichweite von Kindern auf. Stellen Sie keine anderen Gegenstände auf das Gartengerät.

- ▶ Wechseln Sie sicherheitshalber abgenutzte oder beschädigte Teile aus.
- ▶ Stellen Sie sicher, dass auszuwechselnde Teile von Bosch stammen.
- ▶ **Das Gartengerät nie in Betrieb nehmen, ohne dass die zugehörigen Teile montiert sind.**

Hinweise für den optimalen Umgang mit dem Akku

- ▶ **Stellen Sie sicher, dass das Gartengerät ausgeschaltet ist, bevor Sie den Akku einsetzen.** Das Einsetzen eines Akkus in ein Gartengerät, das eingeschaltet ist, kann zu Unfällen führen.
 - ▶ **Verwenden Sie nur die für dieses Gartengerät vorgesehenen Bosch Akkus.** Der Gebrauch anderer Akkus kann zu Verletzungen und Brandgefahr führen.
 - ▶ **Öffnen Sie den Akku nicht.** Es besteht die Gefahr eines Kurzschlusses.
 -  **Schützen Sie den Akku vor Hitze, z. B. auch vor dauernder Sonneneinstrahlung, Feuer, Wasser und Feuchtigkeit.** Es besteht Explosionsgefahr.
 - ▶ **Halten Sie den nicht benutzten Akku fern von Büroklammern, Münzen, Schlüsseln, Nägeln, Schrauben oder anderen kleinen Metallgegenständen, die eine Überbrückung der Kontakte verursachen könnten.** Ein Kurzschluss zwischen den Akkukontakten kann Verbrennungen oder Feuer zur Folge haben.
 - ▶ **Bei falscher Anwendung kann Flüssigkeit aus dem Akku austreten. Vermeiden Sie den Kontakt damit.**
- ▶ **Bei zufälligem Kontakt mit Wasser abspülen. Wenn die Flüssigkeit in die Augen kommt, nehmen Sie zusätzlich ärztliche Hilfe in Anspruch.** Austretende Akkufflüssigkeit kann zu Hautreizungen oder Verbrennungen führen.
 - ▶ **Bei Beschädigung und unsachgemäßem Gebrauch des Akkus können Dämpfe austreten. Führen Sie Frischluft zu und suchen Sie bei Beschwerden einen Arzt auf.** Die Dämpfe können die Atemwege reizen.
 - ▶ **Laden Sie die Akkus nur mit Ladegeräten auf, die vom Hersteller empfohlen werden.** Durch ein Ladegerät, das für eine bestimmte Art von Akkus geeignet ist, besteht Brandgefahr, wenn es mit anderen Akkus verwendet wird.
 - ▶ **Verwenden Sie den Akku nur in Verbindung mit Ihrem Bosch Produkt.** Nur so wird der Akku vor gefährlicher Überlastung geschützt.
 - ▶ **Durch spitze Gegenstände wie z. B. Nagel oder Schraubenzieher oder durch äußere Krafteinwirkung kann der Akku beschädigt werden.** Es kann zu einem internen Kurzschluss kommen und der Akku brennen, rauchen, explodieren oder überhitzen.
 - ▶ **Schließen Sie den Akku nicht kurz.** Es besteht Explosionsgefahr.
 - ▶ Schützen Sie den Akku vor Feuchtigkeit und Wasser.
 - ▶ Lagern Sie den Akku nur im Temperaturbereich von -20 °C bis 50 °C . Lassen Sie den Akku z. B. im Sommer nicht im Auto liegen.

6 | Deutsch

- Reinigen Sie gelegentlich die Lüftungsschlitze des Akkus mit einem weichen, sauberen und trockenen Pinsel.

Sicherheitshinweise für Ladegeräte**Lesen Sie alle Sicherheitshinweise und Anweisungen.**

Versäumnisse bei der Einhaltung der Sicherheitshinweise und Anweisungen können elektrischen Schlag, Brand und/oder schwere Verletzungen verursachen.

Bewahren Sie diese Anweisungen gut auf.

Benutzen Sie das Ladegerät nur, wenn Sie alle Funktionen voll einschätzen und ohne Einschränkungen durchführen können oder entsprechende Anweisungen erhalten haben.



- **Dieses Ladegerät ist nicht vorgesehen für die Benutzung durch Kinder und Personen mit eingeschränkten physischen, sensorischen oder geistigen Fähigkeiten oder mangelnder Erfahrung und Wissen. Dieses Ladegerät kann von Kindern ab 8 Jahren und Personen mit eingeschränkten physischen, sensorischen oder geistigen Fähigkeiten oder mangelnder Erfahrung und Wissen benutzt werden, wenn sie durch eine für ihre Sicherheit verantwortliche Person beaufsichtigt werden oder von dieser im sicheren Umgang mit dem Ladegerät eingewiesen worden sind und die damit verbundenen Gefahren verstehen.** Andernfalls besteht die Gefahr von Fehlbedienung und Verletzungen.
- **Beaufsichtigen Sie Kinder bei Benutzung, Reinigung und Wartung.** Damit wird sichergestellt, dass Kinder nicht mit dem Ladegerät spielen.
- **Laden Sie nur Bosch Li-Ion-Akkus ab einer Kapazität von 1,5 Ah (ab 5 Akkuzellen). Die Akkuspannung muss zur Akku-Ladespannung des Ladegerätes passen. Laden Sie keine nicht wiederaufladbaren Batterien.** Ansonsten besteht Brand- und Explosionsgefahr.
- 🏠 **Halten Sie das Ladegerät von Regen oder Nässe fern.** Das Eindringen von Wasser in ein Ladegerät erhöht das Risiko eines elektrischen Schlages.
- **Laden Sie nur Bosch Li-Ion-Akkus. Die Akkuspannung muss zur Akku-Ladespannung des Ladegerätes passen.** Ansonsten besteht Brand- und Explosionsgefahr.
- **Halten Sie das Ladegerät sauber.** Durch Verschmutzung besteht die Gefahr eines elektrischen Schlages.
- **Überprüfen Sie vor jeder Benutzung Ladegerät, Kabel und Stecker. Benutzen Sie das Ladegerät nicht, sofern Sie Schäden feststellen. Öffnen Sie das Ladegerät nicht selbst und lassen Sie es nur von qualifiziertem Fachpersonal und nur mit Original-Ersatzteilen reparieren.** Beschädigte Ladegeräte, Kabel und Stecker erhöhen das Risiko eines elektrischen Schlages.
- **Betreiben Sie das Ladegerät nicht auf leicht brennbarem Untergrund (z. B. Papier, Textilien etc.) bzw. in brennbarer Umgebung.** Wegen der









beim Laden auftretenden Erwärmung des Ladegerätes besteht Brandgefahr.

- **Decken Sie die Lüftungsschlitze des Ladegerätes nicht ab.** Das Ladegerät kann sonst überhitzen und nicht mehr ordnungsgemäß funktionieren.

Symbole

Die nachfolgenden Symbole sind für das Lesen und Verstehen der Betriebsanleitung von Bedeutung. Prägen Sie sich die Symbole und ihre Bedeutung ein. Die richtige Interpretation der Symbole hilft Ihnen, das Gartengerät besser und sicherer zu gebrauchen.

Symbol	Bedeutung
	Tragen Sie Schutzhandschuhe
	Bewegungsrichtung

Symbol	Bedeutung
	Reaktionsrichtung
	Gewicht
	Einschalten
	Ausschalten
	Gestattete Handlung
	Verbotene Handlung
	Hörbares Geräusch
	Zubehör/Ersatzteile

Bestimmungsgemäßer Gebrauch

Das Gerät ist bestimmt für das Schneiden von Gras und Unkraut unter Büschen sowie an Böschungen und Kanten, die mit dem Rasenmäher nicht erreicht werden können.

Der bestimmungsgemäße Gebrauch bezieht sich auf eine Umgebungstemperatur zwischen 0 °C und 40 °C.

Technische Daten

Rasentrimmer		ART 23-18 LI	ART 23-18 LI+	ART 26-18 LI	ART 26-18 LI+
Sachnummer		3 600 HA5 C..	3 600 HA5 C..	3 600 HA5 E..	3 600 HA5 E..
Leerlaufdrehzahl	min ⁻¹	7000/8000	7000/8000	7000/8000	7000/8000
Verstellbarer Griff		●	●	●	●
Schnittdurchmesser	cm	23	23	26	26
Gewicht entsprechend EPTA-Procedure 01/2003	kg	2,3	2,5	2,4	2,6
Akku		Li-Ionen	Li-Ionen	Li-Ionen	Li-Ionen
Sachnummer					
- 1,5 Ah		2 607 336 207	2 607 336 207	2 607 336 207	2 607 336 207
- 2,0 Ah		2 607 336 921	2 607 336 921	2 607 336 921	2 607 336 921
- 2,5 Ah		2 607 337 199	2 607 337 199	2 607 337 199	2 607 337 199
Nennspannung	V=	18	18	18	18
Kapazität					
- 2 607 336 207	Ah	1,5	1,5	1,5	1,5
- 2 607 336 921	Ah	2,0	2,0	2,0	2,0
- 2 607 337 199	Ah	2,5	2,5	2,5	2,5
Anzahl der Akkuzellen					
- 2 607 336 207		5	5	5	5
- 2 607 336 921		5	5	5	5
- 2 607 337 199		5	5	5	5

8 Deutsch					
Rasentrimmer		ART 23-18 LI	ART 23-18 LI+	ART 26-18 LI	ART 26-18 LI+
Ladegerät		AL 1830 CV	AL 1830 CV	AL 1830 CV	AL 1830 CV
Sachnummer	EU	2 607 225 965	2 607 225 965	2 607 225 965	2 607 225 965
	UK	2 607 225 967	2 607 225 967	2 607 225 967	2 607 225 967
	AU	2 607 225 969	2 607 225 969	2 607 225 969	2 607 225 969
Ladestrom	A	3,0	3,0	3,0	3,0
Zulässiger Ladetemperaturbereich	°C	0 – 45	0 – 45	0 – 45	0 – 45
Ladezeit (Akku entladen)					
– 1,5 Ah	min	33	33	33	33
– 2,0 Ah	min	45	45	45	45
– 2,5 Ah	min	60	60	60	60
Gewicht entsprechend EPTA-Procedure 01/2003	kg	0,4	0,4	0,4	0,4
Schutzklasse		□ / II	□ / II	□ / II	□ / II
Ladegerät		AL 2215 CV	AL 2215 CV	AL 2215 CV	AL 2215 CV
Sachnummer	EU	2 607 225 471	2 607 225 471	2 607 225 471	2 607 225 471
	UK	2 607 225 473	2 607 225 473	2 607 225 473	2 607 225 473
	AUS	2 609 225 475	2 609 225 475	2 609 225 475	2 609 225 475
Ladestrom	A	1,5	1,5	1,5	1,5
Zulässiger Ladetemperaturbereich	°C	0 – 45	0 – 45	0 – 45	0 – 45
Ladezeit bei Akku-Kapazität, ca.					
– 1,5 Ah	min	63	63	63	63
– 2,0 Ah	min	85	85	85	85
Gewicht entsprechend EPTA-Procedure 01/2003	kg	0,4	0,4	0,4	0,4
Schutzklasse		□ / II	□ / II	□ / II	□ / II
Ladegerät		AL 2204 CV	AL 2204 CV	AL 2204 CV	AL 2204 CV
Sachnummer	EU	2 607 225 273	2 607 225 273	2 607 225 273	2 607 225 273
	UK	2 607 225 275	2 607 225 275	2 607 225 275	2 607 225 275
	AU	2 607 225 277	2 607 225 277	2 607 225 277	2 607 225 277
Ladestrom	A	0,43	0,43	0,43	0,43
Zulässiger Ladetemperaturbereich	°C	0 – 45	0 – 45	0 – 45	0 – 45
Ladezeit (Akku entladen)					
– 1,5 Ah	min	207	207	207	207
– 2,0 Ah	min	290	290	290	290
Gewicht entsprechend EPTA-Procedure 01/2003	kg	0,7	0,7	0,7	0,7
Schutzklasse		□ / II	□ / II	□ / II	□ / II
Seriennummer		siehe Typenschild am Gartengerät			

Geräusch-/Vibrationsinformation

Geräuschemissionswerte ermittelt entsprechend EN 50636-2-91.	3 600 ...	ART 23-18 LI	ART 23-18 LI+	ART 26-18 LI	ART 26-18 LI+
		HA5 C..	HA5 C..	HA5 E..	HA5 E..
Der A-bewertete Geräuschpegel des Gerätes beträgt typischerweise:					
Schalldruckpegel	dB(A)	64	64	67	67
Schallleistungspegel	dB(A)	85	85	88	88
Unsicherheit K	dB	=3	=3	=3	=3
Gehörschutz tragen!					
Schwingungsgesamtwerte a_h (Vektorsumme dreier Richtungen) und Unsicherheit K ermittelt entsprechend EN 50636-2-91:					
Schwingungsemissionswert a_h	m/s ²	< 2,5	< 2,5	< 2,5	< 2,5
Unsicherheit K	m/s ²	= 1,5	= 1,5	= 1,5	= 1,5

Konformitätserklärung 

Wir erklären in alleiniger Verantwortung, dass das unter „Technische Daten“ beschriebene Produkt allen einschlägigen Bestimmungen der Richtlinien bis 19. April 2016: 2006/95/EG, ab 20. April 2016: 2014/35/EU, 2011/65/EU, bis 19. April 2016: 2004/108/EG, ab 20. April 2016: 2014/30/EU, 2006/42/EG, 2000/14/EG einschließlich ihrer Änderungen entspricht und mit folgenden Normen übereinstimmt: EN 60335-1, EN 50636-2-91 (Akku-Gerät), EN 60335-1, EN 60335-2-29 (Akku-Ladegerät). 2000/14/EG: Garantierter Schallleistungspegel: Bewertungsverfahren der Konformität gemäß Anhang VI.	3 600 ...	ART 23-18 LI	ART 23-18 LI+	ART 26-18 LI	ART 26-18 LI+
		HA5 C..	HA5 C..	HA5 E..	HA5 E..
	dB(A)	88	88	91	91

Produktkategorie: 33

Benannte Stelle:

TÜV Rheinland Intercert Kft., Hungary Nr. 1008

Technische Unterlagen (2006/42/EG, 2000/14/EG) bei:

Bosch Lawn and Garden Ltd., PT-HG/ENS-PA2

Stowmarket, Suffolk IP14 1EY, England

Henk Becker

Helmut Heinzelmann

Executive Vice President

Head of Product Certification

Engineering

PT/ETM9

Pfa.

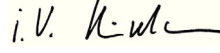
 i.V. 

 Robert Bosch GmbH, Power Tools Division
 70764 Leinfelden-Echterdingen, GERMANY
 Leinfelden, 21.09.2015
Montage und Betrieb

Handlungsziel	Bild	Seite
Lieferumfang	1	282
Montage der Schutzhaube	2	282
Handgriff einstellen	3	283
Räder montieren	4	283
Akku laden Akku einsetzen und entnehmen	5	283
Messer prüfen	6	284
Messer wechseln	7	284
Arbeitswinkel einstellen	8	284

10 | Deutsch

Handlungsziel	Bild	Seite
Ein-/Ausschalten	9	285
Arbeitshinweise Arbeitshöhe einstellen	10	285
Wartung, Reinigung und Lagerung	11	285
Zubehör auswählen	12	286

Inbetriebnahme

Zu Ihrer Sicherheit

- ▶ **Achtung: Schalten Sie das Gartengerät aus und entfernen Sie den Akku, bevor Einstell- oder Reinigungsarbeiten durchgeführt werden.**
- ▶ **Nach dem Ausschalten des Akku-Rasentrimmers läuft das Schneidmesser noch einige Sekunden nach. Warten Sie ab, bis der Motor/das Schneidmesser stillsteht, bevor Sie erneut einschalten.**
- ▶ **Nicht kurz hintereinander aus- und wieder einschalten.**
- ▶ **Die Verwendung von Bosch zugelassenen Schneid-elementen wird empfohlen. Bei anderen Schneid-elementen kann das Schneidergebnis abweichen.**

Akku laden

- ▶ **Benutzen Sie kein anderes Ladegerät.** Das mitgelieferte Ladegerät ist auf den in Ihr Gartengerät eingebauten Li-Ionen-Akku abgestimmt.
- ▶ **Beachten Sie die Netzspannung!** Die Spannung der Stromquelle muss mit den Angaben auf dem Typenschild des Ladegerätes übereinstimmen. Mit 230 V gekennzeichnete Ladegeräte können auch an 220 V betrieben werden.

Der Akku ist mit einer Temperaturüberwachung ausgestattet, welche Ladung nur im Temperaturbereich zwischen 0 °C und 45 °C zulässt. Dadurch wird eine hohe Akku-Lebensdauer erreicht.

Hinweis: Der Akku wird teilgeladen ausgeliefert. Um die volle Leistung des Akkus zu gewährleisten, laden Sie vor dem ersten Einsatz den Akku vollständig im Ladegerät auf.

Der Li-Ionen-Akku kann jederzeit aufgeladen werden, ohne die Lebensdauer zu verkürzen. Eine Unterbrechung des Ladevorganges schädigt den Akku nicht.

Der Li-Ionen-Akku ist durch die „Electronic Cell Protection (ECP)“ gegen Tiefentladung geschützt. Bei entladenerm Akku wird das Gartengerät durch eine Schutzschaltung abgeschaltet: Das Gartengerät arbeitet nicht mehr.

⚠ ACHTUNG Drücken Sie nach dem automatischen Abschalten des Gartengerätes nicht weiter auf den Ein-/Ausschalter. Der Akku kann beschädigt werden.

Ladevorgang

Der Ladevorgang beginnt, sobald der Netzstecker des Ladegerätes in die Steckdose gesteckt und der Akku in den Ladeschacht eingesteckt wird.

Durch das intelligente Ladeverfahren wird der Ladezustand des Akkus automatisch erkannt und abhängig von Akkutemperatur und -spannung mit dem jeweils optimalen Ladestrom geladen.

Dadurch wird der Akku geschont und bleibt bei Aufbewahrung im Ladegerät immer vollständig aufgeladen.

Bedeutung der Anzeigeelemente

Blinklicht (schnell) grüne Akku-Ladeanzeige

 Charge Das Schnellladevorgang wird durch **schnelles Blinken** der **grünen** Akku-Ladeanzeige signalisiert.

Hinweis: Der Schnellladevorgang ist nur möglich, wenn die Temperatur des Akkus im zulässigen Ladetemperaturbereich ist, siehe Abschnitt „Technische Daten“.

Blinklicht (langsam) grüne Akku-Ladeanzeige

 GO 80% Bei einem Ladestand des Akkus von **80 %** blinkt die **grüne** Akku-Ladeanzeige **langsam**.

Der Akku kann zum sofortigen Gebrauch entnommen werden.

Dauerlicht grüne Akku-Ladeanzeige

 100% Das **Dauerlicht** der **grünen** Akku-Ladeanzeige signalisiert, dass der Akku vollständig aufgeladen ist.

Ohne eingesteckten Akku signalisiert das **Dauerlicht** der Akku-Ladeanzeige, dass der Netzstecker in die Steckdose eingesteckt ist und das Ladegerät betriebsbereit ist.

Dauerlicht rote Akku-Ladeanzeige

 Das **Dauerlicht** der **roten** Akku-Ladeanzeige signalisiert, dass die Temperatur des Akkus außerhalb des zulässigen Ladetemperaturbereiches ist, siehe Abschnitt „Technische Daten“. Sobald der zulässige Temperaturbereich erreicht ist, schaltet das Ladegerät automatisch auf Schnellladung um.

Blinklicht rote Akku-Ladeanzeige

 Das **Blinklicht** der **roten** Akku-Ladeanzeige signalisiert eine andere Störung des Ladevorganges, siehe Abschnitt „Fehlersuche“.

Hinweise zum Laden

Bei kontinuierlichen bzw. mehrmals nacheinander folgenden Ladezyklen ohne Unterbrechung kann sich das Ladegerät erwärmen. Dies ist jedoch unbedenklich und deutet nicht auf einen technischen Defekt des Ladegerätes hin.

Eine wesentlich verkürzte Betriebszeit nach der Aufladung zeigt an, dass der Akku verbraucht ist und ersetzt werden muss.

Fehlersuche



Symptome	Mögliche Ursache	Abhilfe
Schutzhaube kann nicht über den Schneidteller gezogen werden	Falsche Montage	Schneidteller entfernen und Schutzhaube erneut montieren
Rasentrimmer läuft nicht	Akku entladen	Akku laden, siehe auch „Hinweise zum Laden“
	Akku zu kalt/zu heiß	Akku erwärmen/abkühlen lassen
Rasentrimmer läuft mit Unterbrechungen	Interne Verkabelung des Gartengerätes defekt	Kundendienst aufsuchen
	Ein-/Ausschalter defekt	Kundendienst aufsuchen
Gartengerät überlastet	Gras zu hoch	Stufenweise schneiden
Gartengerät schneidet nicht	Messer beschädigt	Messer wechseln
Verstärkte Vibrationen	Messer beschädigt	Messer wechseln
Akku-Ladeanzeige leuchtet dauerhaft Kein Ladevorgang möglich	Akku nicht (richtig) aufgesetzt	Akku korrekt auf Ladegerät aufsetzen
	Akkukontakte verschmutzt	Akkukontakte reinigen; z. B. durch mehrfaches Ein- und Ausstecken des Akkus, ggf. Akku ersetzen
	Akku defekt	Akku ersetzen
Akku-Ladeanzeige leuchtet nicht	Netzstecker des Ladegerätes nicht (richtig) eingesteckt	Netzstecker (vollständig) in die Steckdose einstecken
	Steckdose, Netzkabel oder Ladegerät defekt	Netzspannung überprüfen, Ladegerät ggf. von einer autorisierten Kundendienststelle für Bosch-Elektrowerkzeuge überprüfen lassen

Kundendienst und Anwendungsberatung

www.bosch-garden.com

Geben Sie bei allen Rückfragen und Ersatzteilbestellungen bitte unbedingt die 10-stellige Sachnummer laut Typenschild des Gartengerätes an.

Deutschland

Robert Bosch GmbH
Servicezentrum Elektrowerkzeuge
Zur Luhne 2
37589 Kalefeld – Willershausen
Unter www.bosch-pt.com können Sie online Ersatzteile bestellen oder Reparaturen anmelden.
Kundendienst: Tel.: (0711) 40040480
Fax: (0711) 40040481
E-Mail: Servicezentrum.Elektrowerkzeuge@de.bosch.com
Anwendungsberatung: Tel.: (0711) 40040480
Fax: (0711) 40040482
E-Mail: kundenberatung.ew@de.bosch.com

Österreich

Unter www.bosch-pt.at können Sie online Ersatzteile bestellen.
Tel.: (01) 797222010
Fax: (01) 797222011
E-Mail: service.elektrowerkzeuge@at.bosch.com

Schweiz

Unter www.bosch-pt.com/ch/de können Sie online Ersatzteile bestellen.
Tel.: (044) 8471511
Fax: (044) 8471551
E-Mail: AfterSales.Service@de.bosch.com

Luxemburg

Tel.: +32 2 588 0589
Fax: +32 2 588 0595
E-Mail: outillage.gereedschap@be.bosch.com

12 | English

Transport

Die enthaltenen Li-Ionen-Akkus unterliegen den Anforderungen des Gefahrgutrechts. Die Akkus können durch den Benutzer ohne weitere Auflagen auf der Straße transportiert werden.

Beim Versand durch Dritte (z.B.: Lufttransport oder Spedition) sind besondere Anforderungen an Verpackung und Kennzeichnung zu beachten. Hier muss bei der Vorbereitung des Versandstückes ein Gefahrgut-Experte hinzugezogen werden.

Versenden Sie Akkus nur, wenn das Gehäuse unbeschädigt ist. Kleben Sie offene Kontakte ab und verpacken Sie den Akku so, dass er sich nicht in der Verpackung bewegt.

Bitte beachten Sie auch eventuelle weiterführende nationale Vorschriften.

Entsorgung

Werfen Sie Gartengeräte, Ladegeräte und Akkus/Batterien nicht in den Hausmüll!

Nur für EU-Länder:



Gemäß der europäischen Richtlinie 2012/19/EU müssen nicht mehr gebrauchsfähige Elektro- und Elektronikgeräte und gemäß der europäischen Richtlinie 2006/66/EG müssen defekte oder verbrauchte Akkus/Batterien getrennt gesammelt und einer umweltgerechten Wiederverwendung zugeführt werden.

Nicht mehr gebrauchsfähige Akkus/Batterien können direkt abgegeben werden bei:

Deutschland

Recyclingzentrum Elektrowerkzeuge
Osteroder Landstraße 3
37589 Kalefeld

Schweiz

Batrec AG
3752 Wimmis BE

Akkus/Batterien:



Li-Ion:

Bitte beachten Sie die Hinweise im Abschnitt „Transport“.

Änderungen vorbehalten.

English

Safety Notes

Warning! Read these instructions carefully, be familiar with the controls and the proper use of the machine. Please keep the instructions safe for later use!

Explanation of symbols



General hazard safety alert.



Read instruction manual.



Pay attention that bystanders are not injured through foreign objects thrown from the machine.



Warning: Keep a safe distance from the machine when operating.



Not applicable.



Remove battery before adjusting or cleaning, and before leaving the machine unattended for any period.



Wear eye and ear protection.



Do not work in the rain or leave the trimmer outdoors whilst it is raining.

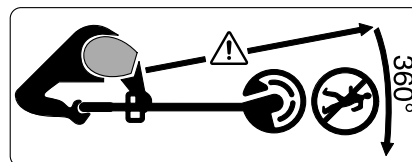

Beware of thrown or flying objects to bystanders.

Warning: Keep a safe distance from the machine when operating.

Operation

- ▶ This machine is not intended for use by persons (including children) with reduced physical, sensory or mental capabilities, or lack of experience and knowledge, unless they have been given supervision or instruction concerning use of the machine by a person responsible for their safety. Children should be supervised to ensure that they do not play with the machine.
- ▶ Never allow children or people unfamiliar with these instructions to use the trimmer. Local regulations may restrict the age of the operator. When not in use, store the trimmer out of reach of children.
- ▶ Never operate the trimmer with missing or broken guards or shields or without guards or shields in position.
- ▶ Before using the machine and after impact, check for signs of wear or damage and repair if necessary.
- ▶ Never operate the product when you are tired, ill or under the influence of alcohol, drugs or medicine.
- ▶ Always wear long heavy trousers, boots and gloves. Do not wear loose clothing, jewellery, short trousers, sandals and newer work barfoot.
- ▶ **Wear safety eye protection and ear defenders when operating the machine.**
- ▶ Keep firm footing and balance. Do not overreach.
- ▶ Never work with this trimmer while people, especially children or pets are nearby.
- ▶ The operator or user is responsible for accidents or hazards occurring to other people or their property.
- ▶ Wait until the blade has completely stopped before touching it. The blade continues to rotate after the trimmer is switched off; a rotating blade can cause injury.
- ▶ Work only in daylight or in good artificial light.
- ▶ Avoid operating the trimmer in bad weather conditions especially when there is a risk of lightning.
- ▶ Operating the trimmer in wet grass decreases the efficiency of performance.
- ▶ Switch off when transporting the trimmer to and from the area to be worked on.
- ▶ Switch on the motor only when the hands and feet are away from the cutting means.
- ▶ Do not put hands or feet near the cutting system.
- ▶ Remove battery before blade change.
- ▶ Never fit metal cutting elements to this trimmer.
- ▶ Inspect and maintain the trimmer regularly.
- ▶ Have the trimmer repaired only by an authorized customer service agent.
- ▶ Always ensure that the ventilation slots are kept clear of debris.
- ▶ Remove the battery:
 - whenever you leave the machine unattended for any period of time

14 | English

- before replacing the blade
- before cleaning or working on the trimmer
- ▶ Store the machine in a secure, dry place out of the reach of children. Do not place other objects on top of the machine.
- ▶ Replace worn or damaged parts for safety.
- ▶ Ensure replacement parts fitted are Bosch approved.
- ▶ **Do not operate the machine without the trimmer attachment fitted.**

Recommendations for Optimal Handling of the Battery

- ▶ **Ensure the switch is in the off position before inserting battery pack.** Inserting the battery pack into machines that have the switch on can cause accidents.
- ▶ **Use only Bosch battery packs intended specifically for the machine.** Use of any other battery packs may create a risk of injury and fire.
- ▶ **Do not open the battery.** Danger of short-circuiting.



Protect the battery against heat, e. g., against continuous intense sunlight, fire, water, and moisture. Danger of explosion.



- ▶ **When battery pack is not in use, keep it away from other metal objects like paper clips, coins, keys, nails, screws, or other small metal objects that can make a connection from one terminal to another.** Shorting the battery terminals together may cause burns or a fire.

- ▶ **Under abusive conditions, liquid may be ejected from the battery; avoid contact. If contact accidentally occurs, flush with water. If liquid contacts eyes, additionally seek medical help.** Liquid ejected from the battery may cause irritations or burns.
- ▶ **In case of damage and improper use of the battery, vapours may be emitted. Ventilate the area and seek medical help in case of complaints.** The vapours can irritate the respiratory system.
- ▶ **Recharge only with the charger specified by the manufacturer.** A charger that is suitable for one type of battery pack may create a risk of fire when used with another battery pack.
- ▶ **Use the battery only in conjunction with your Bosch product.** This measure alone protects the battery against dangerous overload.
- ▶ **The battery can be damaged by pointed objects such as nails or screwdrivers or by force applied externally.** An internal short circuit can occur and the battery can burn, smoke, explode or overheat.
- ▶ **Do not short-circuit the battery.** There is danger of explosion.
- ▶ Protect the battery against moisture and water.
- ▶ Store the battery only within a temperature range between – 20 °C and 50 °C. As an example, do not leave the battery in the car in summer.
- ▶ Occasionally clean the venting slots of the battery using a soft, clean and dry brush.

Safety Warnings for Battery Chargers



Read all safety warnings and all instructions. Failure to follow the warnings and instructions may result in electric shock, fire and/or serious injury.

Save these instructions.

Use the battery charger only when you fully understand and can perform all functions without limitation, or have received appropriate instructions.

- ▶ **This charger is not intended for use by children and persons with physical, sensory or mental limitations or a lack of experience or knowledge. This charger can be used by children aged 8 and by persons who have physical, sensory or mental limitations or a lack of experience or knowledge if a person responsible for their safety supervises them or has instructed them in the safe operation of the charger and they understand the associated dangers.** Otherwise, there is a danger of operating errors and injuries.
- ▶ **Supervise children during use, cleaning and maintenance.** This will ensure that children do not play with the charger.
- ▶ **Only charge Bosch lithium-ion batteries with a capacity of 1.5 Ah or more (5 battery cells or more). The battery voltage must match the battery charging voltage of the charger. Do not charge non-rechargeable batteries.** Otherwise there is danger of fire and explosion.



Keep the battery charger away from rain or moisture.

Penetration of water in the battery charger increases the risk of an electric shock.



- ▶ **Only charge Bosch lithium-ion batteries. The battery voltage must match the battery charging voltage of the charger.** Otherwise there is danger of fire and explosion.
 - ▶ **Keep the battery charger clean.** Contamination can lead to danger of an electric shock.
 - ▶ **Before each use, check the battery charger, cable and plug. If damage is detected, do not use the battery charger. Never open the battery charger yourself. Have repairs performed only by a qualified technician and only using original spare parts.** Damaged battery chargers, cables and plugs increase the risk of an electric shock.
 - ▶ **Do not operate the battery charger on easily inflammable surfaces (e. g., paper, textiles, etc.) or surroundings.** The heating of the battery charger during the charging process can pose a fire hazard.
 - ▶ **Do not cover the ventilation slots of the battery charger.** Otherwise, the battery charger can overheat and no longer operate properly.
- Products sold in GB only:** Your product is fitted with a BS 1363/A approved electric plug with internal fuse (ASTA approved to BS 1362). If the plug is not suitable for your socket outlets, it should be cut off and an appropriate plug fitted in its place by an authorised customer service agent.







16 | English

The replacement plug should have the same fuse rating as the original plug. The severed plug must be disposed of to avoid a possible shock hazard and should never be inserted into a mains socket elsewhere.

Symbols

The following symbols are important for reading and understanding the operating instructions. Please take note of the symbols and their meaning. The correct interpretation of the symbols will help you to use the garden product in a better and safer manner.

Symbol	Meaning
	Wear protective gloves
	Movement direction
	Reaction direction

Symbol	Meaning
	Weight
	Switching On
	Switching Off
	Permitted action
	Prohibited action
CLICK!	Audible noise
	Accessories/Spare Parts

Intended Use

The machine is intended for the cutting of grass and weeds under bushes, as well as on slopes and edges that can not be reached with the lawn mower.

Intended use is related to operation within 0 °C and 40 °C ambient temperature.

Technical Data

Trimmer		ART 23-18 LI	ART 23-18 LI+	ART 26-18 LI	ART 26-18 LI+
Article number		3 600 HA5 C..	3 600 HA5 C..	3 600 HA5 E..	3 600 HA5 E..
No-load speed	min ⁻¹	7000/8000	7000/8000	7000/8000	7000/8000
Adjustable handle		●	●	●	●
Cutting diameter	cm	23	23	26	26
Weight according to EPTA-Procedure 01/2003	kg	2.3	2.5	2.4	2.6
Battery		Li-Ion	Li-Ion	Li-Ion	Li-Ion
Article number					
- 1.5 Ah		2 607 336 207	2 607 336 207	2 607 336 207	2 607 336 207
- 2.0 Ah		2 607 336 921	2 607 336 921	2 607 336 921	2 607 336 921
- 2.5 Ah		2 607 337 199	2 607 337 199	2 607 337 199	2 607 337 199
Rated voltage	V=	18	18	18	18
Capacity					
- 2 607 336 207	Ah	1.5	1.5	1.5	1.5
- 2 607 336 921	Ah	2.0	2.0	2.0	2.0
- 2 607 337 199	Ah	2.5	2.5	2.5	2.5
Number of battery cells					
- 2 607 336 207		5	5	5	5
- 2 607 336 921		5	5	5	5
- 2 607 337 199		5	5	5	5

Trimmer		ART 23-18 LI	ART 23-18 LI+	ART 26-18 LI	ART 26-18 LI+
Battery Charger		AL 1830 CV	AL 1830 CV	AL 1830 CV	AL 1830 CV
Article number	EU	2 607 225 965	2 607 225 965	2 607 225 965	2 607 225 965
	UK	2 607 225 967	2 607 225 967	2 607 225 967	2 607 225 967
	AU	2 607 225 969	2 607 225 969	2 607 225 969	2 607 225 969
Charging current	A	3.0	3.0	3.0	3.0
Allowable charging temperature range	°C	0 – 45	0 – 45	0 – 45	0 – 45
Charging period (battery discharged)					
– 1.5 Ah	min	33	33	33	33
– 2.0 Ah	min	45	45	45	45
– 2.5 Ah	min	60	60	60	60
Weight according to EPTA-Procedure 01/2003	kg	0.4	0.4	0.4	0.4
Protection class		□/II	□/II	□/II	□/II
Battery Charger		AL 2215 CV	AL 2215 CV	AL 2215 CV	AL 2215 CV
Article number	EU	2 607 225 471	2 607 225 471	2 607 225 471	2 607 225 471
	UK	2 607 225 473	2 607 225 473	2 607 225 473	2 607 225 473
	AUS	2 609 225 475	2 609 225 475	2 609 225 475	2 609 225 475
Charging current	A	1.5	1.5	1.5	1.5
Allowable charging temperature range	°C	0 – 45	0 – 45	0 – 45	0 – 45
Charging time for battery capacity, approx.					
– 1.5 Ah	min	63	63	63	63
– 2.0 Ah	min	85	85	85	85
Weight according to EPTA-Procedure 01/2003	kg	0.4	0.4	0.4	0.4
Protection class		□/II	□/II	□/II	□/II
Battery Charger		AL 2204 CV	AL 2204 CV	AL 2204 CV	AL 2204 CV
Article number	EU	2 607 225 273	2 607 225 273	2 607 225 273	2 607 225 273
	UK	2 607 225 275	2 607 225 275	2 607 225 275	2 607 225 275
	AU	2 607 225 277	2 607 225 277	2 607 225 277	2 607 225 277
Charging current	A	0.43	0.43	0.43	0.43
Allowable charging temperature range	°C	0 – 45	0 – 45	0 – 45	0 – 45
Charging period (battery discharged)					
– 1.5 Ah	min	207	207	207	207
– 2.0 Ah	min	290	290	290	290
Weight according to EPTA-Procedure 01/2003	kg	0.7	0.7	0.7	0.7
Protection class		□/II	□/II	□/II	□/II
Serial number		see type plate on the garden product			

18 | English

Noise/Vibration Information

Sound emission values determined according to EN 50636-2-91.	3 600 ...	ART 23-18 LI	ART 23-18 LI+	ART 26-18 LI	ART 26-18 LI+
		HA5 C..	HA5 C..	HA5 E..	HA5 E..
Typically the A-weighted noise levels of the product are:					
Sound pressure level	dB(A)	64	64	67	67
Sound power level	dB(A)	85	85	88	88
Uncertainty K	dB	=3	=3	=3	=3
Wear hearing protection!					
Vibration total values a_h (triax vector sum) and uncertainty K determined according to EN 50636-2-91:					
Vibration emission value a_h	m/s^2	< 2.5	< 2.5	< 2.5	< 2.5
Uncertainty K	m/s^2	= 1.5	= 1.5	= 1.5	= 1.5

Declaration of Conformity

We declare under our sole responsibility that the product described under "Technical data" is in conformity with all relevant provisions of the directives until 19 April 2016: 2006/95/EC, from 20 April 2016 on: 2014/35/EU, 2011/65/EU, until 19 April 2016: 2004/108/EC, from 20 April 2016 on: 2014/30/EU, 2006/42/EC, 2000/14/EC including their amendments and complies with the following standards: EN 60335-1, EN 50636-2-91 (battery powered product), EN 60335-1, EN 60335-2-29 (battery charger). 2000/14/EC: Guaranteed sound power level: Conformity assessment procedure according to Annex VI.	3 600 ...	ART 23-18 LI	ART 23-18 LI+	ART 26-18 LI	ART 26-18 LI+
		HA5 C..	HA5 C..	HA5 E..	HA5 E..
	dB(A)	88	88	91	91

Equipment category: 33

Notified body:

TÜV Rheinland Intercert Kft., Hungary Nr. 1008

Technical file (2006/42/EC, 2000/14/EC) at:
Bosch Lawn and Garden Ltd., PT-HG/ENS-PA2
Stowmarket, Suffolk IP14 1EY, England

Henk Becker Helmut Heinzelmann
Executive Vice President Head of Product Certification
Engineering PT/ETM9

Henk Becker *Helmut Heinzelmann*
Pfa. i.V.

Robert Bosch GmbH, Power Tools Division
70764 Leinfelden-Echterdingen, GERMANY
Leinfelden, 21.09.2015

F 016 L81 308 | (21.9.15)

Mounting and Operation

Action	Figure	Page
Delivery Scope	1	282
Mounting the Cutting Guard	2	282
Adjusting the Handle	3	283
Mounting wheels	4	283
Charging the Battery Pack Inserting and removing the battery pack	5	283
Check the blade	6	284
Replace the blade	7	284

Bosch Power Tools

Action	Figure	Page
Setting Handle Angle	8	284
Switching On and Off	9	285
Working Advice Adjusting the Cutting Height	10	285
Maintenance, Cleaning and Storage	11	285
Selecting Accessories	12	286

Starting

For Your Safety

- ▶ **Warning: Switch off and remove battery from machine before adjusting or cleaning.**
- ▶ **The blade continues to rotate for a few seconds after the cordless trimmer is switched off. Allow the motor/blade to stop rotating before switching "on" again.**
- ▶ **Do not rapidly switch off and on.**
- ▶ **Only use Bosch approved cutting elements. Cutting performance will vary with different cutting elements.**

Battery Charging

- ▶ **Do not use other battery chargers.** The supplied battery charger is designed for the Lithium-Ion battery in your garden product.
- ▶ **Observe the mains voltage!** The voltage of the power supply must correspond with the data given on the nameplate of the battery charger. Battery chargers marked with 230 V can also be operated with 220 V.

The battery is equipped with temperature monitoring that allows charging only in the temperature range between 0 °C and 45 °C. In this manner, a high battery service life is achieved.

Note: The battery supplied is partially charged. To ensure full capacity of the battery, completely charge the battery in the battery charger before using your power tool for the first time. The lithium-ion battery can be charged at any time without reducing its service life. Interrupting the charging procedure does not damage the battery.

The "Electronic Cell Protection (ECP)" protects the lithium-ion battery against deep discharging. When the battery is run down or discharged, the garden product is shut off by means of a protective circuit. The garden product no longer operates.

⚠ IMPORTANT Do not continue to press the On/Off switch after the garden product has been automatically switched off. The battery can be damaged.

Charging Procedure

The charging procedure starts as soon as the mains plug of the battery charger is plugged into the socket outlet and the battery is inserted into the charging compartment.

Due to the intelligent charging method, the charging condition of the battery is automatically detected and the battery is charged with the optimum charging current, depending on battery temperature and voltage.

This gives longer life to the battery and always leaves it fully charged when kept in the charger for storage.

Meaning of the Indication Elements

(Fast) Flashing of the Green Battery Charge Indicator

 **Charge** The rapid-charging procedure is indicated by **fast flashing** of the **green** battery charge indicator.

Note: The rapid-charging procedure is only possible when the battery temperature is within the allowable charging temperature range, see section "Technical Data".

(Slow) Flashing of the Green Battery Charge Indicator

 **GO 80%** When the charging condition of the battery is **80 %**, the **green** battery charge indicator flashes slowly.

The battery can be removed for immediate use.

Continuous Lighting of the Green Battery Charge Indicator

 **100%** **Continuous lighting** of the **green** battery charge indicator indicates that the battery is fully charged.

When the battery is not inserted, **continuous lighting** of the battery charge indicator indicates that the mains plug is inserted in the socket and that the battery charger is ready for operation.

Continuous Lighting of the Red Battery Charge Indicator

 **Continuous lighting** of the **red** battery charge indicator indicates that the temperature of the battery is not within the allowable charging temperature range, see section "Technical Data". As soon as the allowable charging temperature range is reached, the battery charger automatically switches to rapid charging.

Flashing Red Battery Charge Indicator

 A **flashing red** battery charge indicator indicates a different malfunction of the charging procedure, see section "Technical Data".

Charging Advice

With continuous or several repetitive charging cycles without interruption, the charger can warm up. This is not meaningful and does not indicate a technical defect of the battery charger.

A significantly reduced working period after charging indicates that the battery is used and must be replaced.

20 | English

Troubleshooting



Problem	Possible Cause	Corrective Action
Blade guard can not be mounted over cutting disc	Incorrect assembly	Remove cutting disc and mount blade guard again
Trimmer fails to operate	Battery discharged	Recharge battery; also see "Battery Charging"
	Battery too hot/cold	Allow to cool/warm
Trimmer runs intermittently	Internal wiring of machine damaged	Contact Service Agent
	On/Off switch defective	Contact Service Agent
Garden product labours	Grass too high	Cut in stages
Machine does not cut	Cutting blade damaged	Replace the blade
Increased vibration	Cutting blade damaged	Replace the blade
Continuous lighting of the battery charge indicator No charging procedure possible	Battery not (properly) inserted	Properly insert battery into battery charger
	Battery contacts contaminated	Clean the battery contacts (e.g. by inserting and removing the battery several times) or replace the battery
	Battery pack defective	Replace the battery
Battery charge indicator does not light up	Mains plug of battery charger not plugged in (properly)	Insert mains plug (fully) into the socket outlet
	Socket outlet, mains cable or battery charger defective	Check the mains voltage; have the battery charger checked by an authorised after-sales service agent for Bosch power tools

After-sales Service and Application Service

www.bosch-garden.com

In all correspondence and spare parts orders, please always include the 10-digit article number given on the type plate of the garden product.

Great Britain

Robert Bosch Ltd. (B.S.C.)
P.O. Box 98
Broadwater Park
North Orbital Road
Denham
Uxbridge
UB 9 5HJ

At www.bosch-pt.co.uk you can order spare parts or arrange the collection of a product in need of servicing or repair.

Tel. Service: (0344) 7360109

E-Mail: boschservicecentre@bosch.com

Ireland

Origo Ltd.
Unit 23 Magna Drive
Magna Business Park
City West
Dublin 24
Tel. Service: (01) 4666700
Fax: (01) 4666888

Australia, New Zealand and Pacific Islands

Robert Bosch Australia Pty. Ltd.
Power Tools
Locked Bag 66
Clayton South VIC 3169
Customer Contact Center
Inside Australia:
Phone: (01300) 307044
Fax: (01300) 307045
Inside New Zealand:
Phone: (0800) 543353
Fax: (0800) 428570
Outside AU and NZ:
Phone: +61 3 95415555
www.bosch.com.au

Republic of South Africa**Customer service**

Hotline: (011) 6519600

Gauteng – BSC Service Centre

35 Roper Street, New Centre

Johannesburg

Tel.: (011) 4939375

Fax: (011) 4930126

E-Mail: bsctools@icon.co.za

KZN – BSC Service Centre

Unit E, Almar Centre

143 Crompton Street

Pinetown

Tel.: (031) 7012120

Fax: (031) 7012446

E-Mail: bsc.dur@za.bosch.com

Western Cape – BSC Service Centre

Democracy Way, Prosperity Park

Milnerton

Tel.: (021) 5512577

Fax: (021) 5513223

E-Mail: bsc@zsd.co.za

Bosch Headquarters

Midrand, Gauteng

Tel.: (011) 6519600

Fax: (011) 6519880

E-Mail: rbsa-hq.pts@za.bosch.com

Transport

The contained lithium-ion batteries are subject to the Dangerous Goods Legislation requirements. The user can transport the batteries by road without further requirements.

When being transported by third parties (e.g.: air transport or forwarding agency), special requirements on packaging and labelling must be observed. For preparation of the item being shipped, consulting an expert for hazardous material is required.

Dispatch batteries only when the housing is undamaged.

Tape or mask off open contacts and pack up the battery in such a manner that it cannot move around in the packaging. Please also observe possibly more detailed national regulations.

Disposal

Do not dispose of garden products, battery chargers and batteries/rechargeable batteries into household waste!

Only for EC countries:

According to the European law 2012/19/EU, electrical and electronic equipments that are no longer usable, and according to the European law 2006/66/EC, defective or used battery packs/batteries, must be collected separately and disposed of in an environmentally correct manner.

Batteries no longer suitable for use can be directly returned at:

Great Britain

Robert Bosch Ltd. (B.S.C.)

P.O. Box 98

Broadwater Park

North Orbital Road

Denham

Uxbridge

UB 9 5HJ

At www.bosch-pt.co.uk you can order spare parts or arrange the collection of a product in need of servicing or repair.

Tel. Service: (0344) 7360109

E-Mail: boschservicecentre@bosch.com

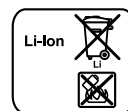
Battery packs/batteries:**Li-ion:**

Please observe the instructions in section "Transport".

Subject to change without notice.

Français**Avertissements de sécurité**

Attention ! Lisez avec attention toutes les instructions suivantes. Familiarisez-vous avec les éléments de commande et l'utilisation appropriée de l'outil de jardin. Conservez les instructions d'utilisation pour vous y reporter ultérieurement.

Explication des symboles

Indications générales sur d'éventuels dangers.



Lisez soigneusement ces instructions d'utilisation.



Faites attention à ce que les personnes se trouvant à proximité ne soient pas blessées par des projections provenant de la machine.

22 | Français



Avertissement : Gardez une distance de sécurité quand l'outil de jardin est en marche.



Non valable.



Sortir la batterie avant d'effectuer des travaux de réglage ou de nettoyage sur l'outil de jardinage ou si l'outil de jardinage reste sans surveillance pour un certain temps.



Portez des lunettes de protection et une protection auditive.



Ne travaillez pas par temps de pluie et ne laissez pas le coupe-bordure à l'extérieur par temps de pluie.

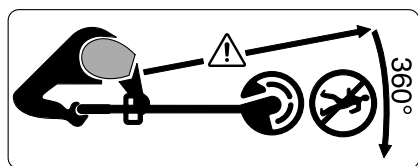

Veillez à ce que les personnes se trouvant à proximité ne soient pas blessées par des projections provenant de l'outil.

Avertissement : Gardez une distance de sécurité quand l'outil de jardin est en marche.

Mode d'emploi

- Cet outil de jardin doit être utilisé par des personnes disposant des capacités physiques adaptées et de l'expérience et/ou des connaissances nécessaires. Si tel n'était pas le cas ou en cas d'utilisation de cet outil par des enfants, cette utilisation ne sera possible que sous la surveillance d'une personne responsable de la

sécurité des utilisateurs ou que ces derniers aient été instruits quant au maniement de l'outil. Dans le cas contraire, un risque de mauvaise utilisation et de blessures existe.

Les enfants doivent être surveillés pour assurer qu'ils ne jouent pas avec l'outil de jardin.

- Ne permettez jamais à des enfants ou à des personnes qui n'ont pas pris connaissance de ces instructions d'utiliser le coupe-bordure. Il se peut que des dispositions locales fixent l'âge minimum de l'utilisateur. Gardez le coupe-bordure non utilisé hors de la portée des enfants.
- N'utilisez jamais le coupe-bordure si les capots ou les dispositifs de protection font défaut ou sont endommagés ou si ceux-ci ne sont pas correctement positionnés.
- A la suite d'un choc et avant l'utilisation de l'outil, contrôlez les éventuels dommages ou l'usure et, le cas échéant, faites effectuer des réparations.
- Ne pas utiliser l'outil de jardin lorsque vous êtes fatigué ou sous l'emprise de drogues, d'alcool ou de médicaments.
- Portez des pantalons longs, épais, des chaussures solides et des gants. Ne portez pas de vêtements amples, bijoux, pantalons courts, sandales et ne travaillez pas nu-pied. Les utilisateurs portant les cheveux longs doivent les attacher derrière la tête pour éviter qu'ils ne soient happés par des pièces en rotation.

- ▶ **Portez des lunettes de protection et une protection auditive si vous travaillez avec l'outil de jardin.**
- ▶ Veillez à toujours garder une position stable et un bon équilibre. Ne pas surestimer vos capacités.
- ▶ N'utilisez jamais le coupe-bordure lorsque des personnes, en particulier des enfants ou des animaux domestiques, se trouvent à proximité.
- ▶ L'opérateur ou l'utilisateur de la tondeuse est responsable des accidents et des dommages causés à autrui ou à ses biens.
- ▶ Attendez l'arrêt total de la lame en rotation avant de la toucher. Après la mise hors tension du moteur, la lame continue à tourner, pouvant provoquer ainsi des blessures.
- ▶ Ne travaillez que de jour ou sous un bon éclairage artificiel.
- ▶ Ne pas travailler avec le coupe-bordure dans des conditions météorologiques défavorables et plus particulièrement en cas d'approche d'orage.
- ▶ Utiliser le coupe-bordure en présence d'herbe humide réduit sa performance.
- ▶ Arrêtez le coupe-bordure pour le déposer entre deux surfaces à tailler.
- ▶ Ne mettre en fonctionnement l'outil de jardin que lorsque les mains et pieds de l'utilisateur se trouvent à une distance suffisante des lames.
- ▶ Tenez vos mains et pieds éloignés des éléments de coupe en rotation.
- ▶ Retirer l'accumulateur avant de changer la lame.
- ▶ N'utilisez jamais d'éléments de coupe métalliques pour ce coupe-bordure.
- ▶ Contrôlez et entretenez régulièrement le coupe-bordure.
- ▶ Ne faites réparer le coupe-bordure que par des stations de Service Après-Vente autorisées.
- ▶ Assurez-vous toujours que les fentes de ventilation ne sont pas bouchées par des herbes.
- ▶ Retirer l'accumulateur :
 - lorsque l'outil de jardin est laissé sans surveillance
 - avant de changer la lame
 - avant de le nettoyer ou lorsque des travaux doivent être effectués sur le coupe-bordure
- ▶ Rangez l'outil de jardin dans un endroit sec et sûr, et hors de portée des enfants. Ne posez pas d'autres objets sur l'outil de jardin.
- ▶ Pour des raisons de sécurité, remplacez les pièces usées ou endommagées.
- ▶ Veillez à ce que les pièces de rechange soient des pièces d'origine Bosch.
- ▶ **Ne jamais mettre l'outil de jardin en marche sans que les accessoires correspondants soient montés.**

Indications pour le maniement optimal de l'accu

- ▶ **Vérifier que l'outil de jardin est effectivement en position d'arrêt avant de monter l'accumulateur.**

Le fait de monter un accumulateur dans un outil de jardin en position de fonctionnement peut causer des accidents.

- ▶ **N'utiliser l'outil de jardin qu'avec des accumulateurs Bosch spécifiquement désignés.** L'utilisation de tout autre accumulateur peut entraîner des blessures et des risques d'incendie.
- ▶ **Ne pas ouvrir l'accum.** Risque de court-circuit.
 -  **Protéger l'accum de toute source de chaleur, comme p. ex. l'exposition directe au soleil, au feu, à l'eau et à l'humidité.** Il y a risque d'explosion.
- ▶ **Tenez l'accumulateur non utilisé à l'écart de toutes sortes d'objets métalliques tels qu'agrafes, pièces de monnaie, clés, clous, vis ou autres, étant donné qu'un pontage peut provoquer un court-circuit.** Un court-circuit entre les contacts d'accum peut provoquer des brûlures ou un incendie.
- ▶ **Dans de mauvaises conditions, du liquide peut s'écouler de la batterie ; évitez tout contact. En cas de contact accidentel, nettoyez à l'eau. Si le liquide entre en contact avec les yeux, recherchez en plus une aide médicale.** Le liquide qui s'écoule des batteries peut causer des irritations ou des brûlures.
- ▶ **En cas d'endommagement et d'utilisation non conforme de l'accum, des vapeurs peuvent s'échapper. Ventiler le lieu de travail et, en cas de malaises, consulter un médecin.** Les vapeurs peuvent entraîner des irritations des voies respiratoires.
- ▶ **Ne charger les accus que dans des chargeurs recommandés par le fabricant.** Un chargeur approprié à un type spécifique d'accumulateur peut engendrer un risque d'incendie lorsqu'il est utilisé avec d'autres accumulateurs.
- ▶ **N'utilisez l'accumulateur qu'avec votre produit Bosch.** Ceci protège l'accumulateur contre une surcharge dangereuse.
- ▶ **Les objets pointus comme un clou ou un tournevis et le fait d'exercer une force extérieure sur le boîtier risque d'endommager l'accum.** Il peut en résulter un court-circuit interne et l'accum risque de s'enflammer, de dégager des fumées, d'exploser ou de surchauffer.
- ▶ **Ne pas court-circuiter l'accum.** Il y a risque d'explosion.
- ▶ Protégez l'accum de l'humidité et de l'eau.
- ▶ Ne stockez l'accum que dans la plage de température de -20 °C à 50 °C . Ne stockez pas l'accum trop longtemps dans une voiture par ex. en été.
- ▶ Nettoyez de temps en temps les orifices de ventilation de l'accum à l'aide d'un pinceau doux, propre et sec.

Instructions de sécurité pour chargeurs



Il est impératif de lire toutes les consignes de sécurité et toutes les instructions. Le non-respect des avertissements et instructions indiqués ci-après peut conduire à une électrocution, un incendie et/ou de graves blessures.

Garder précieusement ces instructions.





N'utilisez le chargeur qu'après vous être familiarisé avec toutes ses fonctions et que vous êtes capable de l'utiliser sans réserves ou après avoir reçu des instructions correspondantes.





- ▶ **Ce chargeur n'est pas prévu pour être utilisé par des enfants ni par des personnes souffrant d'un handicap physique, sensoriel ou mental ou manquant d'expérience ou de connaissances. Ce chargeur peut être utilisé par les enfants (âgés d'au moins 8 ans) et par les personnes souffrant d'un handicap physique, sensoriel ou mental ou manquant d'expérience ou de connaissances, lorsque ceux-ci sont sous la surveillance d'une personne responsable de leur sécurité ou après avoir reçu des instructions sur la façon d'utiliser le chargeur en toute sécurité et après avoir bien compris les dangers inhérents à son utilisation.** Sinon, il existe un risque de blessures et d'utilisation inappropriée.
 - ▶ **Ne laissez pas les enfants sans surveillance lors de l'utilisation, du nettoyage et de l'entretien.** Faites en sorte que les enfants ne jouent pas avec le chargeur.
 - ▶ **N'utilisez le chargeur que pour recharger des accus Lithium-Ion Bosch d'une capacité d'au moins 1,5 Ah (à partir de 5 cellules). La tension des accus doit correspondre à la tension de charge du chargeur. Ne rechargez pas de piles non rechargeables.** Il existe sinon un risque d'explosion et d'incendie.
-  **Ne pas exposer le chargeur à la pluie ou à l'humidité.** La pénétration d'eau dans un chargeur augmente le risque d'un choc électrique.
- ▶ **N'utiliser le chargeur que pour recharger des accus Lithium-Ion Bosch. La tension de l'accu doit correspondre à la tension de charge du chargeur.** Il y a sinon risque d'explosion et d'incendie.
 - ▶ **Maintenir le chargeur propre.** Un encrassement augmente le risque de choc électrique.
 - ▶ **Avant toute utilisation, contrôler le chargeur, la fiche et le câble. Ne pas utiliser le chargeur si des défauts sont constatés. Ne pas démonter le chargeur soi-même et ne le faire réparer que par une personne qualifiée et seulement avec des pièces de rechange d'origine.** Des chargeurs, câbles et fiches endommagés augmentent le risque d'un choc électrique.
 - ▶ **Ne pas utiliser le chargeur sur un support facilement inflammable (tel que papier, textiles etc.) ou dans un environnement inflammable.** L'échauffement du chargeur lors du processus de charge augmente le risque d'incendie.
 - ▶ **Ne recouvrez pas les fentes d'aération du chargeur.** Le chargeur risque sinon de surchauffer et de ne plus fonctionner correctement.

26 | Français

Symboles

Les symboles suivants sont importants pour pouvoir lire et mieux comprendre le mode d'emploi. Veuillez mémoriser ces symboles et leur signification. L'interprétation correcte des symboles vous permettra de mieux utiliser votre outil de jardin en toute sécurité.

Symbole	Signification
	Portez des gants de protection
	Direction de déplacement
	Direction de réaction
	Poids

Symbole	Signification
	Mise en marche
	Arrêt
	Action autorisée
	Interdit
CLICK!	Bruit audible
	Accessoires/pièces de rechange

Utilisation conforme

L'appareil est conçu pour tondre le gazon et couper les mauvaises herbes sous les buissons ainsi que sur les talus et sur les bordures inaccessibles aux tondeuses.

L'utilisation conforme se rapporte à une température ambiante située entre 0 °C et 40 °C.

Caractéristiques techniques

Coupe-bordure		ART 23-18 LI	ART 23-18 LI+	ART 26-18 LI	ART 26-18 LI+
N° d'article		3 600 HA5 C..	3 600 HA5 C..	3 600 HA5 E..	3 600 HA5 E..
Vitesse à vide	tr/min	7000/8000	7000/8000	7000/8000	7000/8000
Poignée réglable		●	●	●	●
Diamètre de la coupe	cm	23	23	26	26
Poids suivant EPTA-Procédure 01/2003	kg	2,3	2,5	2,4	2,6
Accumulateur		Lithium ion	Lithium ion	Lithium ion	Lithium ion
N° d'article					
- 1,5 Ah		2 607 336 207	2 607 336 207	2 607 336 207	2 607 336 207
- 2,0 Ah		2 607 336 921	2 607 336 921	2 607 336 921	2 607 336 921
- 2,5 Ah		2 607 337 199	2 607 337 199	2 607 337 199	2 607 337 199
Tension nominale	V=	18	18	18	18
Capacité					
- 2 607 336 207	Ah	1,5	1,5	1,5	1,5
- 2 607 336 921	Ah	2,0	2,0	2,0	2,0
- 2 607 337 199	Ah	2,5	2,5	2,5	2,5
Nombre cellules de batteries rechargeables					
- 2 607 336 207		5	5	5	5
- 2 607 336 921		5	5	5	5
- 2 607 337 199		5	5	5	5

Français | 27

Coupe-bordure		ART 23-18 LI	ART 23-18 LI+	ART 26-18 LI	ART 26-18 LI+
Chargeur		AL 1830 CV	AL 1830 CV	AL 1830 CV	AL 1830 CV
N° d'article	EU	2 607 225 965	2 607 225 965	2 607 225 965	2 607 225 965
	UK	2 607 225 967	2 607 225 967	2 607 225 967	2 607 225 967
	AU	2 607 225 969	2 607 225 969	2 607 225 969	2 607 225 969
Courant de charge	A	3,0	3,0	3,0	3,0
Plage de température de charge admissible	°C	0 – 45	0 – 45	0 – 45	0 – 45
Temps de chargement (accu déchargé)					
– 1,5 Ah	min	33	33	33	33
– 2,0 Ah	min	45	45	45	45
– 2,5 Ah	min	60	60	60	60
Poids suivant EPTA-Procédure 01/2003	kg	0,4	0,4	0,4	0,4
Classe de protection		□/II	□/II	□/II	□/II
Chargeur		AL 2215 CV	AL 2215 CV	AL 2215 CV	AL 2215 CV
N° d'article	EU	2 607 225 471	2 607 225 471	2 607 225 471	2 607 225 471
	UK	2 607 225 473	2 607 225 473	2 607 225 473	2 607 225 473
	AUS	2 609 225 475	2 609 225 475	2 609 225 475	2 609 225 475
Courant de charge	A	1,5	1,5	1,5	1,5
Plage de température de charge admissible	°C	0 – 45	0 – 45	0 – 45	0 – 45
Temps de charge pour capacité de l'accu, env.					
– 1,5 Ah	min	63	63	63	63
– 2,0 Ah	min	85	85	85	85
Poids suivant EPTA-Procédure 01/2003	kg	0,4	0,4	0,4	0,4
Classe de protection		□/II	□/II	□/II	□/II
Chargeur		AL 2204 CV	AL 2204 CV	AL 2204 CV	AL 2204 CV
N° d'article	EU	2 607 225 273	2 607 225 273	2 607 225 273	2 607 225 273
	UK	2 607 225 275	2 607 225 275	2 607 225 275	2 607 225 275
	AU	2 607 225 277	2 607 225 277	2 607 225 277	2 607 225 277
Courant de charge	A	0,43	0,43	0,43	0,43
Plage de température de charge admissible	°C	0 – 45	0 – 45	0 – 45	0 – 45
Temps de chargement (accu déchargé)					
– 1,5 Ah	min	207	207	207	207
– 2,0 Ah	min	290	290	290	290
Poids suivant EPTA-Procédure 01/2003	kg	0,7	0,7	0,7	0,7
Classe de protection		□/II	□/II	□/II	□/II
Numéro de série		voir plaque signalétique sur l'outil de jardin			

28 | Français

Niveau sonore et vibrations

Valeurs d'émissions sonores déterminées selon la norme EN 50636-2-91.	3 600 ...	ART 23-18 LI	ART 23-18 LI+	ART 26-18 LI	ART 26-18 LI+
		HA5 C..	HA5 C..	HA5 E..	HA5 E..
Les mesures réelles (A) des niveaux sonores de l'appareil sont :					
Niveau de pression acoustique	dB(A)	64	64	67	67
Niveau d'intensité acoustique	dB(A)	85	85	88	88
Incertitude K	dB	=3	=3	=3	=3
Porter une protection acoustique !					
Valeurs totales des vibrations a_h (somme vectorielle des trois axes directionnels) et incertitude K relevées conformément à la norme EN 50636-2-91 :					
Valeur d'émission vibratoire a_h	m/s ²	< 2,5	< 2,5	< 2,5	< 2,5
Incertitude K	m/s ²	= 1,5	= 1,5	= 1,5	= 1,5

Déclaration de conformité CE

Nous déclarons sous notre propre responsabilité que le produit décrit sous « Caractéristiques Techniques » est en conformité avec toutes les dispositions des directives 2006/95/CE (jusqu'au 19 avril 2016), 2014/35/UE, 2011/65/UE (à partir du 20 avril 2016), 2004/108/CE (jusqu'au 19 avril 2016), 2014/30/UE (à partir du 20 avril 2016), 2006/42/CE, 2000/14/CE et leurs modifications ainsi qu'avec les normes suivantes : EN 60335-1, EN 50636-2-91 (appareil sans fil), EN 60335-1, EN 60335-2-29 (chargeur d'accus). 2000/14/CE : Niveau d'intensité acoustique garanti : Procédures d'évaluation de la conformité conformément à l'annexe VI.	3 600 ...	ART 23-18 LI	ART 23-18 LI+	ART 26-18 LI	ART 26-18 LI+
		HA5 C..	HA5 C..	HA5 E..	HA5 E..
	dB(A)	88	88	91	91

Catégorie des produits : 33

Office désigné :

TÜV Rheinland Intercert Kft., Hungary Nr. 1008

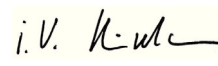
Dossier technique (2006/42/CE, 2000/14/CE) auprès de :
Bosch Lawn and Garden Ltd., PT-HG/ENS-PA2
Stowmarket, Suffolk IP14 1EY, EnglandHenk Becker
Executive Vice President
EngineeringHelmut Heinzelmann
Head of Product Certification
PT/ETM9PPA.
 i.v. Robert Bosch GmbH, Power Tools Division
70764 Leinfelden-Echterdingen, GERMANY
Leinfelden, 21.09.2015

Montage et mise en service

Opération	Figure	Page
Accessoires fournis	1	282
Montage du capot de protection	2	282
Réglage de la poignée	3	283
Monter les roues	4	283
Charge de l'accu Insertion et retrait de l'accu	5	283
Contrôler la lame	6	284
Remplacer la lame	7	284
Réglage de l'angle de travail	8	284
Mise en marche/arrêt	9	285
Instructions d'utilisation Régler la hauteur de travail	10	285
Entretien, nettoyage et stockage	11	285
Sélection des accessoires	12	286

Mise en fonctionnement

Pour votre sécurité

- ▶ **Attention : Avant d'effectuer des travaux de réglage ou de nettoyage, arrêter l'outil de jardinage et sortir la batterie.**
- ▶ **Lorsqu'on arrête le coupe-bordure à accu, la lame continue à tourner encore pendant quelques secondes. Attendre l'arrêt total du moteur/de la lame avant de remettre l'appareil en fonctionnement.**
- ▶ **Ne pas arrêter l'appareil et le remettre en fonctionnement à de très courts intervalles.**
- ▶ **Nous recommandons d'utiliser des éléments de coupe agréés par Bosch. L'utilisation d'autres éléments de coupe peut affecter la performance.**

Chargement de l'accu

- ▶ **N'utilisez pas un autre chargeur.** Le chargeur fourni avec l'outil de jardin est adapté à l'accumulateur Lithium-ion intégré dans votre outil de jardin.
- ▶ **Tenez compte de la tension du réseau !** La tension de la source de courant doit correspondre aux indications se trouvant sur la plaque signalétique du chargeur. Les chargeurs marqués 230 V peuvent également fonctionner sous 220 V.

L'accu est équipé d'un contrôle de température qui ne permet de charger l'accu que dans la plage de température entre 0 °C et 45 °C. La durée de vie de l'accu s'en trouve augmentée.

Note : L'accu est fourni en état de charge faible. Afin de garantir la puissance complète de l'accu, chargez complètement l'accu dans le chargeur avant la première mise en service.

La batterie Lithium-ion peut être rechargée à tout moment, sans que sa durée de vie n'en soit réduite. Le fait d'interrompre le processus de charge n'endommage pas la batterie.

Grâce à la Protection Electronique des Cellules « Electronic Cell Protection (ECP) », l'accumulateur Lithium-ion est protégé contre une décharge profonde. Lorsque l'accumulateur est déchargé, l'outil de jardin est arrêté par un dispositif d'arrêt de protection : L'outil de jardin ne travaille plus.

ATTENTION **N'appuyez plus sur l'interrupteur Marche/Arrêt après la mise hors fonctionnement automatique de l'outil de jardin.** Ceci pourrait endommager l'accu.

Processus de charge

Le processus de charge commence dès que la fiche du secteur du chargeur est introduite dans la prise de courant et que l'accu est mis dans la douille du chargeur.

Le processus intelligent de charge permet de déterminer automatiquement l'état de charge de l'accu et de charger ce dernier avec le courant de charge optimal en fonction de sa température et de sa tension.

Grâce à cela, l'accu est ménagé et reste toujours complètement chargé lorsqu'il est stocké dans le chargeur.

Signification des éléments d'affichage

Clignotement (rapide) de l'indicateur vert de charge de l'accu

 **Charge** Le processus de charge rapide est signalé par le **clignotement rapide** de l'indicateur de charge **vert**.

Note : Le processus de charge rapide n'est possible que si la température de l'accu se situe dans la plage de température de charge admissible, voir chapitre « Caractéristiques techniques ».

Clignotement (lent) de l'indicateur vert de charge de l'accu

 **GO 80%** Dès que le niveau de charge de l'accu atteint **80 %**, l'indicateur de charge **vert** se met à clignoter lentement.

L'accu peut être retiré du chargeur pour être aussitôt utilisé.

Indicateur vert de charge de l'accu allumé en permanence

 **100%** La **lumière permanente verte** de l'indicateur de charge de l'accu signale que l'accu est complètement chargé.

Quand le voyant indiquant l'état de charge de l'accu est **allumé en permanence** sans qu'un accu soit introduit, ceci signifie que la fiche de secteur est connectée dans la prise et que le chargeur est prêt à être mis en service.

30 | Français

Indicateur rouge de charge de l'accu allumé en permanence

 La **lumière permanente rouge** de l'indicateur de charge de l'accu signale que la température de l'accu se trouve en dehors de la plage de température de charge admissible, voir chapitre « Caractéristiques techniques ». Dès que la plage de températures admissibles est atteinte, le chargeur se met automatiquement en mode de chargement rapide.

Indicateur clignotant rouge de charge de l'accu

 Le **clignotement rouge** de l'indicateur de charge de la batterie signale une autre perturbation du processus de charge, voir chapitre « Dépistage d'erreurs ».

Indications pour le chargement

Des cycles de charge continus ou successifs et sans interruption peuvent entraîner un réchauffement du chargeur. Ceci est sans importance et ne doit pas être interprété comme un défaut technique du chargeur.

Si l'autonomie de l'accu diminue considérablement après les recharges effectuées, cela signifie que l'accu est usagé et qu'il doit être remplacé.

Dépistage d'erreurs

Problème	Cause possible	Remède
Le capot de protection ne peut pas être placé sur le plateau	Faux montage	Enlever le plateau et remonter le capot de protection
Le coupe-bordure ne fonctionne pas	Batterie déchargée	Charger l'accu, voir également « Indications pour le chargement »
	La batterie est trop chaude/trop froide	Laisser refroidir/chauffer la batterie
Le coupe-bordure fonctionne par intermittence	Le câblage interne de l'outil de jardin est défectueux	Contactez le Service Après-Vente
	Interrupteur Marche/Arrêt défectueux	Contactez le Service Après-Vente
Outil de jardin surchargé	Herbe trop haute	Tailler le gazon en effectuant plusieurs coupes successives
L'outil de jardin ne coupe pas	La lame est endommagée	Remplacer la lame
Vibrations importantes	La lame est endommagée	Remplacer la lame
Le voyant indiquant l'état de charge de l'accu est constamment allumé Aucun processus de charge possible	L'accu n'a pas été (correctement) monté	Monter l'accu correctement sur le chargeur
	Contacts de l'accu encrassés	Nettoyer les contacts ; p. ex. en mettant et en retirant l'accu à plusieurs reprises, le cas échéant, remplacer l'accu
	Accu défectueux	Remplacer l'accu
Le voyant indiquant l'état de charge de l'accu n'est pas allumé	La fiche de secteur du chargeur n'est pas (correctement) branchée	Brancher la fiche (complètement) sur la prise de courant
	Prise de courant, câble de secteur ou chargeur défectueux	Vérifier la tension du secteur, le cas échéant, faire contrôler le chargeur par une station de Service Après-Vente agréée pour outillage Bosch

Service Après-Vente et Assistance

www.bosch-garden.com

Pour toute demande de renseignement ou commande de pièces de rechange, précisez-nous impérativement le numéro d'article à dix chiffres de l'outil de jardin indiqué sur la plaque signalétique.

France

Passez votre commande de pièces détachées directement en ligne sur notre site www.bosch-pt.fr.

Vous êtes un utilisateur, contactez :

Le Service Clientèle Bosch Outillage Electroportatif

Tel. : 0811 360122

(coût d'une communication locale)

Fax : (01) 49454767

E-Mail : contact.outillage-electroportatif@fr.bosch.com

Vous êtes un revendeur, contactez :

Robert Bosch (France) S. A. S.

Service Après-Vente Electroportatif

126, rue de Stalingrad

93705 DRANCY Cédex

Tel. : (01) 43119006

Fax : (01) 43119033

E-Mail : sav.outillage-electroportatif@fr.bosch.com

Belgique, Luxembourg

Tel. : +32 2 588 0589

Fax : +32 2 588 0595

E-Mail : outillage.gereedschap@be.bosch.com

Suisse

Passez votre commande de pièces détachées directement en ligne sur notre site www.bosch-pt.com/ch/fr.

Tel. : (044) 8471512

Fax : (044) 8471552

E-Mail : Aftersales.Service@de.bosch.com

Transport

Les batteries Lithium-ion sont soumises aux règlements de transport des matières dangereuses. L'utilisateur peut transporter les batteries par voie routière sans mesures supplémentaires.

Lors d'une expédition par tiers (par ex. : transport aérien ou entreprise de transport), les mesures à prendre spécifiques à l'emballage et au marquage doivent être observées. Dans un tel cas, lors de la préparation de l'envoi, il est impératif de faire appel à un expert en transport des matières dangereuses.

N'expédiez les accus que si le carter n'est pas endommagé. Recouvrez les contacts non protégés et emballez l'accu de manière à ce qu'il ne puisse pas se déplacer dans l'emballage. Veuillez également respecter les réglementations supplémentaires éventuellement en vigueur.

Élimination des déchets

Ne jetez pas les outils de jardin, les chargeurs et les batteries/piles avec les ordures ménagères !

Seulement pour les pays de l'Union Européenne :



Conformément à la directive européenne 2012/19/UE, les équipements électriques et électroniques dont on ne peut plus se servir, et conformément à la directive européenne 2006/66/CE, les batteries/piles usées ou défectueuses doivent être isolées et suivre une voie de recyclage appropriée.

Les batteries/piles dont on ne peut plus se servir peuvent être déposées directement auprès de :

Suisse

Batrec AG

3752 Wimmis BE

Batteries/piles :



Ion lithium :

Veuillez respecter les indications se trouvant dans le chapitre « Transport ».

Sous réserve de modifications.



Español

Instrucciones de seguridad

¡Atención! Lea detenidamente las siguientes instrucciones. Familiarícese con los elementos de manejo y el uso reglamentario del aparato para jardín. Guarde estas instrucciones de servicio en un lugar seguro para posteriores consultas.

Explicación de la simbología



Advertencia general de peligro.



Lea las instrucciones de servicio con detenimiento.

32 | Español



Preste atención a que las personas circundantes no resulten lesionadas por los cuerpos extraños que pudieran salir proyectados.



Advertencia: Mantenga una separación de seguridad respecto al aparato para jardín en funcionamiento.



No procede.



Desmonte el acumulador antes de realizar un ajuste o limpieza del aparato para jardín, o al dejar éste sin vigilancia durante cierto tiempo.



Utilice protectores auditivos y gafas de protección.



No trabaje ni exponga a la intemperie el cortabordes si está lloviendo.

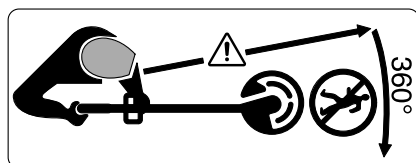

Preste atención a que las personas circundantes no resulten lesionadas por los cuerpos extraños que pudieran salir proyectados.

Advertencia: Mantenga una separación de seguridad respecto al aparato para jardín en funcionamiento.

Manejo

► Este aparato para jardín no ha sido diseñado para ser utilizado por personas o niños que presenten una discapacidad física, sensorial o mental, o

que dispongan de una experiencia y/o conocimientos insuficientes, a no ser que sean supervisados por una persona encargada de velar por su seguridad o de instruirles en el manejo del aparato para jardín.

Los niños deberán ser vigilados con el fin de evitar que jueguen con el aparato para jardín.

- Jamás permita que niños, o aquellas personas que no estén familiarizadas con estas instrucciones, usen el cortabordes. Tenga en cuenta la edad mínima que pudiera prescribirse en su país para el usuario. Guarde el cortabordes fuera del alcance de los niños cuando no lo utilice.
- Jamás emplee el cortabordes si estuviesen desmontados, dañados, o incorrectamente posicionados los dispositivos protectores o cubiertas.
- Antes de su uso, o si el aparato ha sufrido un golpe, verifique si éste presenta síntomas de desgaste o daño y hágalo reparar, si procede.
- No utilice el aparato para jardín si estuviese cansado o indispuerto, ni tampoco después de haber consumido alcohol, drogas o medicamentos.
- Utilice pantalones largos y fuertes, botas, y guantes de protección. No utilice ropa holgada, joyas, pantalones cortos, sandalias, ni trabaje descalzo. Si lleva el pelo largo, recójalo por encima de los hombros para evitar que se enganche con las piezas en movimiento.
- **Use unas gafas de protección y protectores auditivos al trabajar con el aparato para jardín.**

- ▶ Mantenga siempre una posición estable y guarde el equilibrio. No se esfuerce demasiado.
- ▶ Nunca ponga a funcionar el cortabordes si en las inmediaciones se encuentran personas, y muy en especial niños, así como animales domésticos.
- ▶ El usuario es responsable de los accidentes o daños provocados a otras personas o a sus pertenencias.
- ▶ Antes de tocar la cuchilla espere a que la misma se haya detenido completamente. Al desconectar el motor, la cuchilla se mantiene todavía en movimiento cierto tiempo, y puede lesionarle.
- ▶ Únicamente trabaje con luz diurna o con buena iluminación artificial.
- ▶ No trabaje con el cortabordes bajo condiciones climáticas adversas, especialmente si se avecina una tormenta.
- ▶ La utilización del cortabordes en césped húmedo merma su rendimiento en el trabajo.
- ▶ Desconecte el cortabordes al transportarlo de un lado a otro.
- ▶ Solamente conecte el aparato para jardín si las manos y pies están suficientemente alejados de las cuchillas.
- ▶ No aproxime sus manos y pies a los elementos de corte en funcionamiento.
- ▶ Desmonte el acumulador antes de cambiar la cuchilla.
- ▶ Jamás utilice elementos de corte metálicos en este cortabordes.
- ▶ Efectúe un control y mantenimiento periódico del cortabordes.
- ▶ Solamente haga reparar el cortabordes en un taller de servicio autorizado.
- ▶ Asegúrese siempre de que las rejillas de refrigeración estén libres de restos de césped y suciedad.
- ▶ Desmonte el acumulador:
 - Siempre que deje desatendido el aparato para jardín cierto tiempo.
 - Antes de cambiar la cuchilla.
 - Antes de limpiar o manipular en el cortabordes
- ▶ Guarde el aparato para jardín en un lugar seguro y seco, fuera del alcance de los niños. No deposite ningún objeto sobre el aparato para jardín.
- ▶ Como medida de seguridad cambie aquellas piezas que estén desgastadas o dañadas.
- ▶ Únicamente deberán emplearse piezas de recambio originales Bosch.
- ▶ **Jamás ponga a funcionar el aparato para jardín sin tener montadas las piezas correspondientes.**

Indicaciones para el trato óptimo del acumulador

- ▶ **Antes de montar el acumulador asegúrese de que el aparato para jardín esté desconectado.** El montaje del acumulador en un aparato para jardín conectado puede causar un accidente.
- ▶ **Solamente utilice los acumuladores Bosch previstos para este aparato para jardín.** El uso de otro tipo de acumuladores puede acarrear lesiones e incluso un incendio.





- ▶ **No intente abrir el acumulador.** Podría provocar un cortocircuito.
 - 
Proteja el acumulador del calor excesivo como, p. ej., de una exposición prolongada al sol, del fuego, del agua y de la humedad. Existe el riesgo de explosión.
 - 
 - ▶ **Si no utiliza el acumulador, guárdelo separado de clips, monedas, llaves, clavos, tornillos o demás objetos metálicos que pudieran puentear sus contactos.** El cortocircuito de los contactos del acumulador puede causar quemaduras o un incendio.
 - ▶ **La utilización inadecuada del acumulador puede provocar fugas de líquido. Evite el contacto con él. En caso de un contacto accidental enjuagar el área afectada con abundante agua. En caso de un contacto con los ojos recurra además inmediatamente a un médico.** El líquido del acumulador puede irritar la piel o producir quemaduras.
 - ▶ **Si el acumulador se daña o usa de forma inapropiada puede que éste emane vapores. Ventile con aire fresco el recinto y acuda a un médico si nota alguna molestia.** Los vapores pueden llegar a irritar las vías respiratorias.
 - ▶ **Solamente cargue los acumuladores con los cargadores recomendados por el fabricante.** Existe el riesgo de incendio al intentar cargar acumuladores de un tipo diferente al previsto para el cargador.
 - ▶ **Únicamente utilice el acumulador en combinación con su producto Bosch.** Solamente así queda protegido el acumulador contra una sobrecarga peligrosa.
 - ▶ **Mediante objetos puntiagudos, como p. ej. clavos o destornilladores, o por influjo de fuerza exterior se puede dañar el acumulador.** Se puede generar un cortocircuito interno y el acumulador puede arder, humear, explotar o sobrecalentarse.
 - ▶ **No cortocircuite el acumulador.** Existe el riesgo de explosión.
 - ▶ Proteja el acumulador de la humedad y del agua.
 - ▶ Únicamente almacene el acumulador sin exceder el margen de temperatura de -20 °C a 50 °C . P. ej., no deje el acumulador en el coche en verano.
 - ▶ Limpie de vez en cuando las rejillas de refrigeración del acumulador con un pincel suave, limpio y seco.
- Instrucciones de seguridad para cargadores**
- 
Lea íntegramente estas advertencias de peligro e instrucciones. En caso de no atenerse a las advertencias de peligro e instrucciones siguientes, ello puede ocasionar una descarga eléctrica, un incendio y/o lesión grave.
- Guarde estas instrucciones en un lugar seguro.**
- Únicamente utilice el cargador si conoce y domina todas sus funciones, o si ha sido instruido al respecto.





- ▶ **Este cargador no está previsto para la utilización por niños y personas con limitadas capacidades físicas, sensoriales o intelectuales o con falta de experiencia y conocimientos. Este cargador puede ser utilizado por niños desde 8 años y por personas con limitadas capacidades físicas, sensoriales e intelectuales o con falta de experiencia y conocimientos siempre y cuando estén vigilados por una persona responsable de su seguridad o hayan sido instruidos en la utilización segura del cargador y entendido los peligros inherentes.** En caso contrario, existe el peligro de un manejo erróneo y lesiones.
- ▶ **Vigile a los niños durante la utilización, la limpieza y el mantenimiento.** Así se asegura, que los niños no jueguen con el cargador.
- ▶ **Cargue solamente acumuladores de iones de litio Bosch a partir de una capacidad de 1,5 Ah (desde 5 elementos de acumulador). La tensión del acumulador debe corresponder a la tensión de carga de acumuladores del cargador. No cargue baterías no recargables.** En caso contrario existe peligro de incendio y explosión.
- ▶ **No exponga el cargador a la lluvia ni a la humedad.** La penetración de agua en el cargador aumenta el riesgo de electrocución.
- ▶ **Solamente cargue acumuladores de iones de litio Bosch. La tensión del acumulador debe corresponder a la tensión de carga de acumuladores del cargador.** En caso contrario existe peligro de incendio y explosión.
- ▶ **Siempre mantenga limpio el cargador.** La suciedad puede comportar un riesgo de electrocución.
- ▶ **Antes de cada utilización verificar el estado del cargador, cable y enchufe. No utilice el cargador en caso de detectar algún desperfecto. Jamás intente abrir el cargador por su propia cuenta, y solamente hágalo reparar por personal técnico cualificado empleando exclusivamente piezas de repuesto originales.** Un cargador, cable y enchufe deteriorados comportan un mayor riesgo de electrocución.
- ▶ **No utilice el cargador sobre una base fácilmente inflamable (p. ej. papel, tela, etc.) ni en un entorno inflamable.** Puesto que el cargador se calienta durante el proceso de carga existe un peligro de incendio.
- ▶ **No obture las rendijas de ventilación del cargador.** En caso contrario, el cargador se puede sobrecalentar y dejar de funcionar correctamente.
- ▶ **El enchufe macho de conexión, debe ser conectado solamente a un enchufe hembra de las mismas características técnicas del enchufe macho en materia.**

36 | Español

Símbolos

Los símbolos siguientes le ayudarán a entender las instrucciones de servicio al leerlas. Es importante que retenga en su memoria estos símbolos y su significado. La interpretación correcta de estos símbolos le ayudará a manejar mejor, y de forma más segura, el aparato para jardín.

Simbología	Significado
	Utilice guantes de protección
	Dirección de movimiento
	Dirección de reacción
	Peso
	Conexión

Simbología	Significado
	Desconexión
	Acción permitida
	Acción prohibida
CLICK!	Sonido perceptible
	Accesorios/Piezas de recambio

Utilización reglamentaria

El aparato ha sido diseñado para cortar césped y maleza debajo de arbustos, en pendientes, y bordes que no sean accesibles o apropiados para un cortacésped.

La utilización reglamentaria está condicionada además a una temperatura ambiente de trabajo entre 0 °C y 40 °C.

Datos técnicos

Cortabordes		ART 23-18 LI	ART 23-18 LI+	ART 26-18 LI	ART 26-18 LI+
Nº de artículo		3 600 HA5 C..	3 600 HA5 C..	3 600 HA5 E..	3 600 HA5 E..
Revoluciones en vacío	min ⁻¹	7000/8000	7000/8000	7000/8000	7000/8000
Empuñadura abatible		●	●	●	●
Diámetro de corte	cm	23	23	26	26
Peso según EPTA-Procedure 01/2003	kg	2,3	2,5	2,4	2,6
Acumulador		iones Li	iones Li	iones Li	iones Li
Nº de artículo					
- 1,5 Ah		2 607 336 207	2 607 336 207	2 607 336 207	2 607 336 207
- 2,0 Ah		2 607 336 921	2 607 336 921	2 607 336 921	2 607 336 921
- 2,5 Ah		2 607 337 199	2 607 337 199	2 607 337 199	2 607 337 199
Tensión nominal	V=	18	18	18	18
Capacidad					
- 2 607 336 207	Ah	1,5	1,5	1,5	1,5
- 2 607 336 921	Ah	2,0	2,0	2,0	2,0
- 2 607 337 199	Ah	2,5	2,5	2,5	2,5
Nº de celdas					
- 2 607 336 207		5	5	5	5
- 2 607 336 921		5	5	5	5
- 2 607 337 199		5	5	5	5

Cortabordes		ART 23-18 LI	ART 23-18 LI+	ART 26-18 LI	ART 26-18 LI+
Cargador		AL 1830 CV	AL 1830 CV	AL 1830 CV	AL 1830 CV
Nº de artículo	EU	2 607 225 965	2 607 225 965	2 607 225 965	2 607 225 965
	UK	2 607 225 967	2 607 225 967	2 607 225 967	2 607 225 967
	AU	2 607 225 969	2 607 225 969	2 607 225 969	2 607 225 969
Corriente de carga	A	3,0	3,0	3,0	3,0
Margen admisible de la temperatura de carga	°C	0 – 45	0 – 45	0 – 45	0 – 45
Tiempo de carga (acumulador descargado)					
– 1,5 Ah	min	33	33	33	33
– 2,0 Ah	min	45	45	45	45
– 2,5 Ah	min	60	60	60	60
Peso según EPTA-Procedure 01/2003	kg	0,4	0,4	0,4	0,4
Clase de protección		□/II	□/II	□/II	□/II
Cargador		AL 2215 CV	AL 2215 CV	AL 2215 CV	AL 2215 CV
Nº de artículo	EU	2 607 225 471	2 607 225 471	2 607 225 471	2 607 225 471
	UK	2 607 225 473	2 607 225 473	2 607 225 473	2 607 225 473
	AUS	2 609 225 475	2 609 225 475	2 609 225 475	2 609 225 475
Corriente de carga	A	1,5	1,5	1,5	1,5
Margen admisible de la temperatura de carga	°C	0 – 45	0 – 45	0 – 45	0 – 45
Tiempo de carga con una capacidad del acumulador de, aprox.					
– 1,5 Ah	min	63	63	63	63
– 2,0 Ah	min	85	85	85	85
Peso según EPTA-Procedure 01/2003	kg	0,4	0,4	0,4	0,4
Clase de protección		□/II	□/II	□/II	□/II
Cargador		AL 2204 CV	AL 2204 CV	AL 2204 CV	AL 2204 CV
Nº de artículo	EU	2 607 225 273	2 607 225 273	2 607 225 273	2 607 225 273
	UK	2 607 225 275	2 607 225 275	2 607 225 275	2 607 225 275
	AU	2 607 225 277	2 607 225 277	2 607 225 277	2 607 225 277
Corriente de carga	A	0,43	0,43	0,43	0,43
Margen admisible de la temperatura de carga	°C	0 – 45	0 – 45	0 – 45	0 – 45
Tiempo de carga (acumulador descargado)					
– 1,5 Ah	min	207	207	207	207
– 2,0 Ah	min	290	290	290	290
Peso según EPTA-Procedure 01/2003	kg	0,7	0,7	0,7	0,7
Clase de protección		□/II	□/II	□/II	□/II
Número de serie		ver placa de características del aparato para jardín			

38 | Español

Información sobre ruidos y vibraciones

Valores de emisión de ruidos determinados según EN 50636-2-91.	3 600 ...	ART 23-18 LI	ART 23-18 LI+	ART 26-18 LI	ART 26-18 LI+
		HA5 C..	HA5 C..	HA5 E..	HA5 E..
El nivel de presión sonora típico del aparato, determinado con un filtro A, asciende a:					
Nivel de presión sonora	dB(A)	64	64	67	67
Nivel de potencia acústica	dB(A)	85	85	88	88
Tolerancia K	dB	=3	=3	=3	=3
¡Utilice unos protectores auditivos!					
Nivel total de vibraciones a_h (suma vectorial de tres direcciones) y tolerancia K determinados según EN 50636-2-91:					
Nivel de vibraciones generadas a_h	m/s^2	< 2,5	< 2,5	< 2,5	< 2,5
Tolerancia K	m/s^2	= 1,5	= 1,5	= 1,5	= 1,5

Declaración de conformidad 

Declaración de conformidad	3 600 ...	ART 23-18 LI	ART 23-18 LI+	ART 26-18 LI	ART 26-18 LI+
		HA5 C..	HA5 C..	HA5 E..	HA5 E..
Declaramos bajo nuestra responsabilidad, que el producto descrito en los "Datos técnicos" cumple con todas las disposiciones correspondientes de las directivas hasta el 19 de abril de 2016: 2006/95/CE, desde el 20 de abril de 2016: 2014/35/UE, 2011/65/UE, hasta el 19 de abril de 2016: 2004/108/CE, desde el 20 de abril de 2016: 2014/30/UE, 2006/42/CE, 2000/14/CE inclusive sus modificaciones, y que está en conformidad con las siguientes normas: EN 60335-1, EN 50636-2-91 (aparato accionado por acumulador), EN 60335-1, EN 60335-2-29 (cargador). 2000/14/CE: Nivel de potencia acústica garantizado:	dB(A)	88	88	91	91
Procedimiento para evaluación de la conformidad según anexo VI.					

Categoría de producto: 33

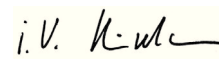
Centro oficial de inspección citado:
TÜV Rheinland Intercert Kft., Hungary Nr. 1008Expediente técnico (2006/42/CE, 2000/14/CE) en:
Bosch Lawn and Garden Ltd., PT-HG/ENS-PA2
Stowmarket, Suffolk IP14 1EY, EnglandHenk Becker
Executive Vice President
EngineeringHelmut Heinzelmann
Head of Product Certification
PT/ETM9PPA.
 Robert Bosch GmbH, Power Tools Division
70764 Leinfelden-Echterdingen, GERMANY
Leinfelden, 21.09.2015

Montaje y operación

Objetivo	Figura	Página
Material que se adjunta	1	282
Montaje de la caperuza protectora	2	282
Ajuste de la empuñadura	3	283
Montaje de las ruedas	4	283
Recarga del acumulador Colocar y retirar la batería	5	283
Control de la cuchilla	6	284
Cambiar cuchilla	7	284
Ajuste del ángulo de trabajo	8	284
Conexión/desconexión	9	285
Instrucciones para la operación Ajuste de la altura de trabajo	10	285
Mantenimiento, limpieza y almacenaje	11	285
Selección de los accesorios opcionales	12	286

Puesta en marcha

Para su seguridad

- ▶ **Atención:** Desconecte el aparato para jardín y retire el acumulador antes de realizar trabajos de ajuste y limpieza.
- ▶ **Tras la desconexión del cortabordes accionado por acumulador, la cuchilla continúa en funcionamiento durante algunos segundos. Espere a que se haya detenido el motor/cuchilla antes de efectuar una nueva conexión.**
- ▶ **No vuelva a efectuar una conexión poco después de la desconexión.**
- ▶ **Se recomienda emplear los elementos de corte autorizados por Bosch. La utilización de elementos de corte de otro tipo puede afectar al resultado obtenido en el corte.**

Carga del acumulador

- ▶ **No utilice un cargador diferente.** El cargador adjunto ha sido especialmente adaptado al acumulador de iones de litio que incorpora el aparato para jardín.
- ▶ **¡Preste atención a la tensión de red!** La tensión de alimentación deberá coincidir con aquella indicada en la placa de características del cargador. Los cargadores para 230 V pueden funcionar también a 220 V.

El acumulador viene equipado con un control de temperatura que únicamente permite su recarga dentro de un margen de temperatura entre 0 °C y 45 °C. De esta manera se consigue una elevada vida útil del acumulador.

Observación: El acumulador se suministra parcialmente cargado. Con el fin de obtener la plena potencia del acumulador, antes de su primer uso, cárguelo completamente en el cargador.

El acumulador de iones de litio puede recargarse siempre que se quiera, sin que ello merme su vida útil. Una interrupción del proceso de carga no afecta al acumulador.

El acumulador de iones de litio va protegido contra altas descargas por "Electronic Cell Protection (ECP) (Protección Electrónica de Celdas)". Si el acumulador está descargado, un circuito de protección se encarga de desconectar el aparato para jardín: El aparato para jardín deja de funcionar.

⚠ ATENCIÓN **No mantenga accionado el interruptor de conexión/desconexión si el aparato para jardín se hubiese desconectado automáticamente.** Ello podría perjudicar al acumulador.

Proceso de carga

Una vez conectado el cargador a la red, el proceso de carga comienza nada más insertar el acumulador en el alojamiento para carga.

Gracias al inteligente procedimiento de carga utilizado, el estado de carga del acumulador es detectado automáticamente, y es recargado con la corriente de carga óptima de acuerdo a su temperatura y tensión.

Con ello se protege al acumulador, el cual se mantiene siempre completamente cargado, al conservarlo en el cargador.

Significado de los indicadores

Luz intermitente (rápida) del indicador de carga del acumulador verde

 El proceso de carga rápida se señala mediante un **parpadeo rápido** del indicador de carga del acumulador **verde**.

Observación: El proceso de carga rápida solamente puede llevarse a cabo si la temperatura del acumulador se encuentra dentro del campo admisible, ver apartado "Datos técnicos".

Luz intermitente (lenta) del indicador de carga del acumulador verde

 Con un estado de carga del acumulador de **80 %**, el indicador de carga del acumulador **verde** parpadea lentamente.

El acumulador se puede tomar para el uso inmediato.

Luz permanente en indicador verde de carga del acumulador

 La **luz permanente verde** del indicador de carga señala que el acumulador está plenamente cargado.

Si no está montado ningún acumulador, la **luz permanente** del indicador de carga del acumulador, señala que el enchufe está conectado a la red y que el cargador se encuentra en disposición de funcionamiento.

40 | Español

Luz permanente en indicador rojo de carga del acumulador

 La **luz permanente roja** del indicador de carga informa que la temperatura del acumulador se encuentra fuera del rango de la temperatura de carga admisible, ver apartado "Datos técnicos". En el momento de alcanzarse una temperatura situada dentro del margen admisible, el cargador cambia automáticamente a la carga rápida.

Parpadeo del indicador rojo de carga del acumulador

 La **luz intermitente roja** del indicador de carga señala que se ha presentado un fallo de otro tipo en el proceso de carga, ver apartado "Localización de fallos".

Indicaciones para la carga

En caso de efectuar recargas continuas o muy seguidas puede que llegue a calentarse el cargador. Ello no supone ningún inconveniente, ni tampoco es síntoma de un defecto técnico del cargador.

Si después de una recarga, el tiempo de funcionamiento del acumulador fuese muy reducido, ello es señal de que éste está agotado y deberá sustituirse.

Localización de fallos

Síntomas	Posible causa	Solución
La caperuza protectora no puede pasarse por encima del plato de corte	Montaje incorrecto	Retire el plato de corte y vuelva a montar la caperuza protectora
El cortabordes no funciona	Acumulador descargado	Cargar el acumulador, ver también "Indicaciones para la carga"
	Acumulador demasiado frío o caliente	Dejar que se caliente/enfríe el acumulador
El cortabordes funciona de forma intermitente	Cableado interior de la máquina defectuoso	Acudir al servicio técnico
	Interruptor de conexión/desconexión defectuoso	Acudir al servicio técnico
Sobrecarga del aparato para jardín	Césped demasiado alto	Cortar de forma escalonada
El aparato para jardín no corta	Cuchilla dañada	Cambiar cuchilla
Fuertes vibraciones	Cuchilla dañada	Cambiar cuchilla
El indicador de carga del acumulador se enciende permanentemente No es posible realizar el proceso de carga	Acumulador sin colocar, o mal colocado	Colocar correctamente el acumulador en el cargador
	Contactos sucios del acumulador	Limpiar los contactos del acumulador; p. ej. metiéndolo y sacándolo repetidamente, o bien, sustituir el acumulador
El indicador de carga del acumulador no se enciende	Acumulador defectuoso	Sustituir el acumulador
	El enchufe de red del cargador no está correctamente conectado	Introducir completamente el enchufe en la toma de corriente
	Toma de corriente, cable de red o cargador defectuoso	Verifique la tensión de red, y si fuese preciso, acuda a un servicio técnico autorizado para herramientas eléctricas Bosch para hacer revisar el cargador

Servicio técnico y atención al cliente

www.bosch-garden.com

Para cualquier consulta o pedido de piezas de repuesto es imprescindible indicar el nº de artículo de 10 dígitos que figura en la placa de características del aparato para jardín.

España

Robert Bosch Espana S.L.U.
Departamento de ventas Herramientas Eléctricas
C/Hermanos García Noblejas, 19
28037 Madrid

Para efectuar su pedido online de recambios o pedir la recogida para la reparación de su máquina, entre en la página www.herramientasbosch.net.

Tel. Asesoramiento al cliente: 902 531 553
Fax: 902 531554

Venezuela

Robert Bosch S.A.
Final Calle Vargas. Edf. Centro Berimer P.B.
Boleíta Norte
Caracas 107
Tel.: (0212) 2074511

México

Robert Bosch S. de R.L. de C.V.
Calle Robert Bosch No. 405 C.P. 50071
Zona Industrial, Toluca - Estado de México
Tel. Interior: (01) 800 6271286
Tel. D.F.: 52843062
E-Mail: arturo.fernandez@mx.bosch.com

Argentina

Robert Bosch Argentina S.A.
Av. Córdoba 5160
C1414BAW Ciudad Autónoma de Buenos Aires
Atención al Cliente
Tel.: (0810) 5552020
E-Mail: herramientas.bosch@ar.bosch.com

Perú

Robert Bosch S.A.C.
Av. Primavera 781, Urb. Chacarilla, San Borja (Edificio Aldo)
Buzón Postal Lima 41 - Lima
Tel.: (01) 2190332

Chile

Robert Bosch S.A.
Calle El Cacique
0258 Providencia - Santiago
Tel.: (02) 2405 5500

Ecuador

Robert Bosch Sociedad Anonima Ecuabosch
Av. Las Monjas nº 10 y Carlos J. Arosamena
Guayaquil - Ecuador
Tel. (04) 220 4000
Email: atencion.cliente@ec.bosch.com

Transporte

Los acumuladores de iones de litio incorporados están sujetos a los requerimientos estipulados en la legislación sobre mercancías peligrosas. Los acumuladores pueden ser transportados por carretera por el usuario sin más imposiciones. En el envío por terceros (p. ej., transporte aéreo o por agencia de transportes) deberán considerarse las exigencias especiales en cuanto a su embalaje e identificación. En este caso deberá recurrirse a los servicios de un experto en mercancías peligrosas al preparar la pieza para su envío.

Únicamente envíe acumuladores si su carcasa no está dañada. Si los contactos no van protegidos cúbralos con cinta adhesiva y embale el acumulador de manera que éste no se pueda mover dentro del embalaje.

Observe también las prescripciones adicionales que pudieran existir al respecto en su país.

Eliminación

¡No arroje los aparatos para jardín, ni los cargadores, ni los acumuladores o pilas a la basura!

Sólo para los países de la UE:



Los aparatos eléctricos y electrónicos insertables, así como los acumuladores/pilas defectuosos o agotados deberán acumularse por separado para ser sometidos a un reciclaje ecológico tal como lo marcan las Directivas Europeas 2012/19/EU y 2006/66/CE, respectivamente.

Los acumuladores/pilas agotados pueden entregarse directamente a su distribuidor habitual de Bosch:

España

Servicio Central de Bosch
Servilotec, S.L.
Políg. Ind. II, 27
Cabanillas del Campo
Tel.: +34 9 01 11 66 97

Acumuladores/pilas:

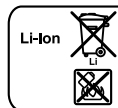

iones de Litio:

Observe las indicaciones comprendidas en el apartado "Transporte".

Reservado el derecho de modificación.



El símbolo es solamente válido, si también se encuentra sobre la placa de características del producto/fabricado.

Português

Indicações de segurança

Atenção! Leia atentamente as seguintes instruções. Familiarize-se com os elementos de comando e com a utilização do aparelho de jardinagem. Guarde as instruções de serviço em lugar seguro para uma utilização posterior.

Descrição dos pictogramas



Indicação geral de perigos.



Leia atentamente estas instruções de serviço.



Observe que as pessoas ao redor não possam ser feridas por objetos catapultados para longe.



Aviso: Mantenha-se a uma distância segura do aparelho de jardinagem enquanto ele estiver a funcionar.



Não aplicável.



Retirar o acumulador antes de executar tarefas de ajuste ou de limpeza no aparelho de jardinagem ou se o aparelho de jardinagem permanecer sem vigilância durante um longo tempo.



Usar óculos de proteção e protetor auricular.



Não trabalhar na chuva e não deixar o aparador de relva ao ar livre na chuva.

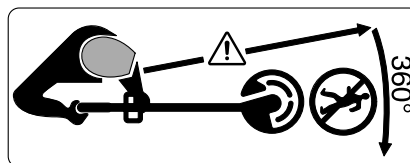

Observe que as pessoas ao redor não possam ser feridas por objetos catapultados para longe.



Aviso: Mantenha-se a uma distância segura do aparelho de jardinagem enquanto ele estiver a funcionar.

Operação

- ▶ Este aparelho de jardim não deve ser usado por pessoas (inclusive crianças) com limitadas capacidades físicas, sensoriais ou mentais ou com falta de experiência e/ou falta de conhecimento, a não ser que, sejam supervisionadas por uma pessoa responsável pela sua segurança ou que sejam instruídas por elas quanto à utilização do aparelho de jardim. Crianças deveriam ser vigiadas para assegurar que não brinquem com o aparelho.
- ▶ Jamais permitir que crianças ou pessoas não familiarizadas com as instruções utilizem o aparador de sebes. É possível que diretivas nacionais limitem a idade do operador. Quando não estiver em uso, o aparador deverá ser guardado em local inacessível para crianças.
- ▶ Nunca use o aparador se faltarem coberturas ou dispositivos de proteção ou se estes estiverem danificados ou se não estiverem corretamente posicionados.

- ▶ Após um golpe, deverá controlar se o aparelho apresenta desgastes ou danos e se necessário deixar que seja reparado antes da próxima utilização.
- ▶ Não utilizar o aparelho de jardinagem se estiver fatigado ou doente, sob a influência de drogas, álcool ou medicamentos.
- ▶ Devem ser usadas calças longas e pesadas, sapatos e luvas firmes. Não usar roupas largas, jóias, calças curtas, sandalhas nem trabalhar de pés descalços. Amarre o cabelo longo acima da altura do ombro, para evitar que se enganchem em peças móveis.
- ▶ **Devem ser usados óculos de proteção auricular para operar o aparelho de jardim.**
- ▶ Manter sempre uma posição firme e o equilíbrio. Não se esforce demais.
- ▶ Jamais trabalhar com aparador enquanto pessoas, especialmente crianças, ou animais e estiverem ao redor.
- ▶ O operador ou o utilizador é responsável por acidentes ou danos, se outras pessoas forem feridas e se as suas propriedades forem danificadas.
- ▶ Aguardar, até a lâmina em rotação para completamente, antes de tocá-la. Após desligar o motor, a lâmina continua a girar e pode causar lesões.
- ▶ Só trabalhe à luz do dia ou com boa iluminação artificial.
- ▶ Em condições climáticas desfavoráveis, especialmente em caso de uma tempestade, não deverá trabalhar com o aparador de relvas.
- ▶ A utilização do aparador em relva molhada reduz a potência de trabalho.
- ▶ Desligar o aparador ao transportá-lo da/para a superfície de trabalho.
- ▶ Só ligar o aparelho de jardim se as mãos e os pés estiverem suficientemente afastados das lâminas de corte.
- ▶ As mãos e os pés não devem se aproximar dos elementos de corte em rotação.
- ▶ Remover o acumulador antes de substituir a lâmina.
- ▶ Jamais utilize elementos de corte metálicos para este aparador.
- ▶ O aparador requer um controlo e uma manutenção em intervalos regulares.
- ▶ O aparador só deve ser reparado por oficinas de serviço autorizadas.
- ▶ Assegure-se sempre de que as aberturas de ventilação estejam livres de restos de relva.
- ▶ Remover o acumulador:
 - sempre que deixar o aparelho de jardim sem vigilância durante algum tempo
 - antes de substituir a lâmina
 - antes de limpar, ou antes de trabalhos no aparador
- ▶ Guardar o aparelho de jardim em lugar seguro, seco e fora do alcance das crianças. Não colocar objetos em cima do aparelho de jardim.
- ▶ Por precaução deverá substituir as peças gastas ou danificadas.
- ▶ Assegure-se de que as peças substituídas sejam da Bosch.
- ▶ **Jamais operar o aparelho de jardinagem sem que as respectivas peças estejam montadas.**

Indicações sobre o manuseio ideal do acumulador

- ▶ **Assegure-se de que o aparelho de jardinagem esteja desligado antes de colocar o acumulador.** A introdução de um acumulador num aparelho de jardinagem ligado pode levar a acidentes.
- ▶ **Só devem ser utilizados acumuladores Bosch previstos para este aparelho de jardinagem.** A utilização de outros acumuladores pode levar a lesões e perigo de incêndio.
- ▶ **Não abrir o acumulador.** Há risco de um curto-circuito.
-  **Proteger o acumulador contra calor, p. ex. também contra uma permanente radiação solar, fogo, água e humidade.** Há risco de explosão.
-  **Proteger o acumulador contra humidade e água.**
- ▶ **Manter o acumulador que não está sendo utilizado afastado de cliques, moedas, chaves, parafusos ou outros pequenos objetos metálicos que possam causar um curto-circuito dos contactos.** Um curto-circuito entre os contactos do acumulador pode ter como consequência queimaduras ou fogo.
- ▶ **No caso de aplicação incorreta pode vaziar líquido do acumulador. Evitar o contacto. No caso de um contacto accidental, deverá enxaguar com água. Se o líquido entrar em contacto com os olhos, também deverá consultar um médico.** Líquido que escapa do acumulador pode levar a irritações da pele ou a queimaduras.
- ▶ **Em caso de danos e de utilização incorreta do acumulador, podem escapar vapores. Arejar bem o local de trabalho e consultar um médico se forem constatados quaisquer sintomas.** É possível que os vapores irrite as vias respiratórias.
- ▶ **Só carregar acumuladores em carregadores recomendados pelo fabricante.** Para um carregador apropriado para um certo tipo de acumuladores há perigo de incêndio, se for utilizado para carregar outros acumuladores.
- ▶ **Só utilizar o acumulador junto com o seu produto Bosch.** Só assim é que o seu acumulador estará protegido contra perigosa sobrecarga.
- ▶ **Os objetos afiados como, p. ex., pregos ou chaves de fendas, assim como o efeito de forças externas podem danificar a bateria.** Podem causar um curto-circuito interno e a bateria pode ficar queimada, deitar fumo, explodir ou sobreaquecer.
- ▶ **Não curto-circuitar o acumulador.** Há risco de explosão.
- ▶ Proteger o acumulador contra humidade e água.
- ▶ Sempre guardar o acumulador a uma temperatura de $-20\text{ }^{\circ}\text{C}$ a $50\text{ }^{\circ}\text{C}$. Por exemplo, não deixe o acumulador dentro do automóvel no verão.
- ▶ Limpar de vez em quando as aberturas de ventilação do acumulador com um pincel macio, limpo e seco.

Indicações de segurança para carregadores



Devem ser lidas todas as indicações de advertência e todas as instruções. O desrespeito das advertências e

instruções apresentadas abaixo pode causar choque elétrico, incêndio e/ou graves lesões.

Guarde bem estas instruções.

Só utilizar o carregador se puder avaliar exatamente todas as funções e se for capaz de executá-las sem limitações ou se tiver sido respetivamente instruído.

- ▶ **Este carregador não pode ser utilizado por crianças e pessoas com capacidades físicas, sensoriais ou mentais reduzidas, ou com insuficiente experiência e conhecimentos. Este carregador pode ser utilizado por crianças a partir dos 8 anos, assim como pessoas com capacidades físicas, sensoriais ou mentais reduzidas, ou com insuficiente experiência e conhecimentos, desde que as mesmas sejam supervisionadas ou recebam instruções acerca da utilização segura do carregador e dos perigos provenientes do mesmo.** Caso contrário há perigo de operação errada e ferimentos.
- ▶ **Vigie as crianças durante a utilização, a limpeza e a manutenção.** Desta forma garante que nenhuma criança brinca com o carregador.
- ▶ **Carregue apenas acumuladores de lítio Bosch a partir de uma capacidade de 1,5 Ah (a partir de 5 células de acumulador). A tensão do**

acumulador tem de coincidir com a tensão de carga para acumulador do carregador. Não carregue baterias não recarregáveis. Caso contrário, existe perigo de incêndio e explosão.







Manter o carregador afastado de chuva ou humidade. A infiltração de água num carregador aumenta o risco de choque elétrico.





- ▶ **Carregar apenas acumuladores de lítio Bosch. A tensão do acumulador tem de coincidir com a tensão de carga para acumulador do carregador.** Caso contrário, existe perigo de incêndio e explosão.
- ▶ **Manter o carregador limpo.** Há risco de choque elétrico devido a sujidade.
- ▶ **Antes de cada utilização é necessário verificar o carregador, o cabo e a ficha. Não utilizar o carregador se forem verificados danos. Não abrir pessoalmente o carregador e só permita que seja reparado por pessoal qualificado e que só sejam utilizadas peças sobressalentes originais.** Carregadores, cabos e fichas danificados aumentam o risco de um choque elétrico.
- ▶ **Não operar o carregador sobre uma base facilmente inflamável (p. ex. papel, tecidos etc.) ou em ambiente combustível.** Há perigo de incêndio devido ao aquecimento do carregador durante o carregamento.
- ▶ **Não cubra as ranhuras de ventilação do carregador.** Caso contrário, o carregador pode sobreaquecer e deixar de funcionar corretamente.

46 | Português

Símbolos

Os símbolos a seguir são importantes para a leitura e para a compreensão destas instruções de serviço. Os símbolos e os seus significados devem ser memorizados. A interpretação correta dos símbolos facilita a utilização segura e aprimorada do aparelho de jardinagem.

Símbolo	Significado
	Usar luvas de proteção
	Direção do movimento
	Direção da reação
	Peso

Símbolo	Significado
	Ligar
	Desligar
	Ação permitida
	Ação proibida
CLICK!	Nítido ruído
	Acessórios/peças sobressalentes

Utilização conforme as disposições

O aparelho é destinado para cortar relva e ervas daninhas sob arbustos, assim como em taludes e ao longo de cantos que não podem ser alcançados com o corta-relvas.

A utilização conforme as disposições refere-se a uma temperatura ambiente entre 0 °C e 40 °C.

Dados técnicos

Aparador de relva		ART 23-18 LI	ART 23-18 LI+	ART 26-18 LI	ART 26-18 LI+
N.º do produto		3 600 HA5 C..	3 600 HA5 C..	3 600 HA5 E..	3 600 HA5 E..
N.º de rotações em ponto morto	min ⁻¹	7000/8000	7000/8000	7000/8000	7000/8000
Punho ajustável		●	●	●	●
Diâmetro de corte	cm	23	23	26	26
Peso conforme EPTA-Procedure 01/2003	kg	2,3	2,5	2,4	2,6
Acumulador		Li-Iões	Li-Iões	Li-Iões	Li-Iões
N.º do produto					
- 1,5 Ah		2 607 336 207	2 607 336 207	2 607 336 207	2 607 336 207
- 2,0 Ah		2 607 336 921	2 607 336 921	2 607 336 921	2 607 336 921
- 2,5 Ah		2 607 337 199	2 607 337 199	2 607 337 199	2 607 337 199
Tensão nominal	V=	18	18	18	18
Capacidade					
- 2 607 336 207	Ah	1,5	1,5	1,5	1,5
- 2 607 336 921	Ah	2,0	2,0	2,0	2,0
- 2 607 337 199	Ah	2,5	2,5	2,5	2,5
Número de elementos do acumulador					
- 2 607 336 207		5	5	5	5
- 2 607 336 921		5	5	5	5
- 2 607 337 199		5	5	5	5

Aparador de relva		ART 23-18 LI	ART 23-18 LI+	ART 26-18 LI	ART 26-18 LI+
Carregador		AL 1830 CV	AL 1830 CV	AL 1830 CV	AL 1830 CV
N.º do produto	EU	2 607 225 965	2 607 225 965	2 607 225 965	2 607 225 965
	UK	2 607 225 967	2 607 225 967	2 607 225 967	2 607 225 967
	AU	2 607 225 969	2 607 225 969	2 607 225 969	2 607 225 969
Corrente de carga	A	3,0	3,0	3,0	3,0
Faixa de temperatura de carga admissível	°C	0 – 45	0 – 45	0 – 45	0 – 45
Tempo de carga (acumulador descarregado)					
– 1,5 Ah	min	33	33	33	33
– 2,0 Ah	min	45	45	45	45
– 2,5 Ah	min	60	60	60	60
Peso conforme EPTA-Procedure 01/2003	kg	0,4	0,4	0,4	0,4
Classe de proteção		□/II	□/II	□/II	□/II
Carregador		AL 2215 CV	AL 2215 CV	AL 2215 CV	AL 2215 CV
N.º do produto	EU	2 607 225 471	2 607 225 471	2 607 225 471	2 607 225 471
	UK	2 607 225 473	2 607 225 473	2 607 225 473	2 607 225 473
	AUS	2 609 225 475	2 609 225 475	2 609 225 475	2 609 225 475
Corrente de carga	A	1,5	1,5	1,5	1,5
Faixa de temperatura de carga admissível	°C	0 – 45	0 – 45	0 – 45	0 – 45
Tempo de carga com capacidade do acumulador, aprox.					
– 1,5 Ah	min	63	63	63	63
– 2,0 Ah	min	85	85	85	85
Peso conforme EPTA-Procedure 01/2003	kg	0,4	0,4	0,4	0,4
Classe de proteção		□/II	□/II	□/II	□/II
Carregador		AL 2204 CV	AL 2204 CV	AL 2204 CV	AL 2204 CV
N.º do produto	EU	2 607 225 273	2 607 225 273	2 607 225 273	2 607 225 273
	UK	2 607 225 275	2 607 225 275	2 607 225 275	2 607 225 275
	AU	2 607 225 277	2 607 225 277	2 607 225 277	2 607 225 277
Corrente de carga	A	0,43	0,43	0,43	0,43
Faixa de temperatura de carga admissível	°C	0 – 45	0 – 45	0 – 45	0 – 45
Tempo de carga (acumulador descarregado)					
– 1,5 Ah	min	207	207	207	207
– 2,0 Ah	min	290	290	290	290
Peso conforme EPTA-Procedure 01/2003	kg	0,7	0,7	0,7	0,7
Classe de proteção		□/II	□/II	□/II	□/II
Número de série	veja a placa de características do aparelho de jarginagem				

48 | Português

Informação sobre ruídos/vibrações

Os valores de emissão de ruído determinados de acordo com EN 50636-2-91.	3 600 ...	ART 23-18 LI	ART 23-18 LI+	ART 26-18 LI	ART 26-18 LI+
		HA5 C..	HA5 C..	HA5 E..	HA5 E..
O nível de ruído avaliado A, do aparelho, é tipicamente de:					
nível de pressão acústica	dB(A)	64	64	67	67
nível de potência acústica	dB(A)	85	85	88	88
incerteza K	dB	=3	=3	=3	=3
Usar proteção auricular!					
Totais valores de oscilações a_h , a_h (soma dos vetores de três direções) e incerteza K averiguada conforme EN 50636-2-91:					
Valor de emissão de oscilações a_h	m/s^2	< 2,5	< 2,5	< 2,5	< 2,5
Incerteza K	m/s^2	= 1,5	= 1,5	= 1,5	= 1,5

Declaração de conformidade 

Declaramos, sob nossa inteira responsabilidade, que o produto descrito nos "Dados técnicos", está em conformidade com todas as disposições pertencentes às Diretivas até 19 de Abril de 2016: 2006/95/CE, a partir de 20 de Abril de 2016: 2014/35/UE, 2011/65/UE, até 19 de Abril de 2016: 2004/108/CE, a partir de 20 de Abril de 2016: 2014/30/UE, 2006/42/CE, 2000/14/CE incluindo suas alterações e está em conformidade com as seguintes normas: EN 60335-1, EN 50636-2-91 (aparelho sem fio), EN 60335-1, EN 60335-2-29 (carregador sem fio). 2000/14/CE: Nível de potência acústica garantido: Processo de avaliação da conformidade de acordo com o anexo VI.	3 600 ...	ART 23-18 LI	ART 23-18 LI+	ART 26-18 LI	ART 26-18 LI+
		HA5 C..	HA5 C..	HA5 E..	HA5 E..
	dB(A)	88	88	91	91

Categoria de produto: 33

Entidade mencionada:

TÜV Rheinland Intercert Kft., Hungary Nr. 1008

Processo técnico (2006/42/CE, 2000/14/CE) em:

Bosch Lawn and Garden Ltd., PT-HG/ENS-PA2

Stowmarket, Suffolk IP14 1EY, England

Henk Becker

Helmut Heinzelmann

Executive Vice President

Head of Product Certification

Engineering

PT/ETM9

Ppa.

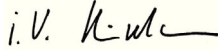
Robert Bosch GmbH, Power Tools Division
70764 Leinfelden-Echterdingen, GERMANY
Leinfelden, 21.09.2015**Montagem de funcionamento**

Meta de ação	Figura	Página
Volume de fornecimento	1	282
Montagem da cobertura de proteção	2	282
Ajustar o punho	3	283
Montar as rodas	4	283
Carregar o acumulador	5	283
Introduzir e retirar a bateria	6	284
Verificar as lâminas	6	284
Substituir a lâmina	7	284

Meta de ação	Figura	Página
Ajustar o ângulo de trabalho	8	284
Ligar e desligar	9	285
Indicações de trabalho		
Ajustar a altura de trabalho	10	285
Manutenção, limpeza e armazenamento	11	285
Selecionar acessórios	12	286

Colocação em serviço

Para sua segurança

- ▶ **Atenção:** Desligar o aparelho de jardinagem e remover o acumulador, antes de realizar trabalhos de ajuste ou de limpeza.
- ▶ A lâmina de corte ainda continua a funcionar durante alguns segundos após desligar o aparelho de relva sem fio. Aguardar até o motor/a lâmina de corte estar parada, antes de ligar novamente.
- ▶ Não desligar e religar repetidamente em curto espaço de tempo.
- ▶ É recomendável a utilização de elementos de corte homologados pela Bosch. O resultado de corte pode ser diferente com outros elementos de corte.

Carregar o acumulador

- ▶ **Não utilizar outro carregador.** O carregador fornecido está adaptado ao acumulador de íões de lítio montado no seu aparelho de jardim.
- ▶ **Observar a tensão de rede!** A tensão da fonte de corrente deve coincidir com a chapa de identificação do carregador. Carregadores marcados para 230 V também podem ser operados com 220 V.

O acumulador está equipado com uma monitorização de temperatura que só permite uma carga na faixa de temperatura entre 0 °C e 45 °C. Desta forma é alcançada uma alta vida útil do acumulador.

Nota: O acumulador é fornecido parcialmente carregado. Para assegurar a completa potência do acumulador, o acumulador deverá ser carregado completamente no carregador antes da primeira utilização.

O acumulador de íões de lítio pode ser carregado a qualquer altura, sem que a sua vida útil seja reduzida. Uma interrupção do processo de carga não danifica o acumulador.

O acumulador de íões de lítio é protegido contra descarga total por meio de "Electronic Cell Protection (ECP)". Quando o acumulador está completamente descarregado, o aparelho de jardinagem é desligado por um disjuntor de proteção: O aparelho de jardinagem não trabalha mais.

⚠ ATENÇÃO Não continuar a premir o interruptor de ligar-desligar após o desligamento automático do aparelho de jardim. O acumulador pode ser danificado.

Processo de carga

O processo de carga começa assim que introduzir a ficha de rede do carregador na tomada e que colocar o acumulador no compartimento de carga.

Com o processo de carga inteligente, o estado de carga do acumulador é reconhecido automaticamente e o acumulador é carregado de acordo com a temperatura e com a tensão do acumulador, com a corrente de carga ideal.

Desta forma o acumulador é poupado e permanece completamente carregado, mesmo durante a arrecadação no carregador.

Significado dos elementos de indicação

Luz intermitente (rápida) no indicador verde de carga do acumulador

 O processo de carregamento rápido é indicado pelo **piscar rápido** do indicador **verde** de carga do acumulador.

Nota: O processo de carga rápida só pode ser realizado se a temperatura do acumulador estiver dentro da faixa de temperatura de carga admissível, veja trecho "Dados técnicos".

Luz intermitente (lenta) no indicador verde de carga do acumulador

 Com um nível de carga do acumulador de **80 %**, o indicador **verde** de carga do acumulador pisca lentamente.

O acumulador pode ser retirado para uso imediato.

Luz permanente verde de indicação da carga do acumulador

 A **iluminação permanente verde** da indicação de carga do acumulador indica, que o acumulador está completamente carregado.

Quando o acumulador não está introduzido, a **Luz permanente** da indicação de carga do acumulador sinaliza que a ficha de rede está introduzida na tomada e que o carregador está pronto para funcionar.

Luz permanente vermelha de indicação da carga do acumulador

 A **luz permanente vermelha** da indicação de carga do acumulador sinaliza, que a temperatura do acumulador está além da faixa de temperatura de carga admissível, veja capítulo "Dados técnicos". Assim que a faixa de temperatura admissível for alcançada, o carregador comutar-se-á automaticamente para o carregamento rápido.

50 | Português

Luz intermitente vermelha de indicação da carga do acumulador

A **luz intermitente vermelha** da indicação de carga do acumulador sinaliza uma outra avaria do processo de carga, veja capítulo "Busca de erros".

Indicações para carregar

No caso de contínuos e repetidos ciclos de carga, sem interrupção, é possível que o carregador se esquente. Isto no entanto não tem importância e não apresenta qualquer defeito técnico do carregador.

Um período de funcionamento reduzido após o carregamento, indica que o acumulador está gasto e que deve ser substituído.

Busca de erros

Sintomas	Possível causa	Solução
A cobertura de proteção não pode ser puxada sobre o prato de corte	Montagem incorreta	Remover o prato de corte e montar novamente a cobertura de proteção
O aparador de relva não funciona	Carregar o acumulador	Carregar o acumulador, veja também as "Instruções para carregar"
	Acumulador muito frio/muito quente	Permitir que o acumulador se aqueça/arrefeça
O aparador de relva funciona com interrupções	A cablagem interna do aparelho de jardinagem está com defeito	Dirija-se a uma oficina de serviço pós-venda
	Interruptor de ligar-desligar com defeito	Dirija-se a uma oficina de serviço pós-venda
Aparelho de jardim sobrecarregado	Relva alta demais	Cortar em etapas
O aparelho de jardinagem não corta	Lâmina danificada	Substituir a lâmina
Elevadas vibrações	Lâmina danificada	Substituir a lâmina
A indicação de carga do acumulador está permanentemente ligada Nenhum processo de carga possível	O acumulador não foi (corretamente) colocado	Colocar o acumulador corretamente no carregador
	Contactos do acumulador sujos	Limpar os contactos do acumulador, p. ex. colocando e retirando repetidamente o acumulador, se necessário substituir o acumulador
	Acumulador com defeito	Substituir o acumulador
A indicação de carga do acumulador não se ilumina	A ficha de rede do carregador não está (corretamente) introduzida	Introduzir a ficha de rede (totalmente) na tomada
	Tomada, cabo de rede ou carregador com defeito	Controlar a tensão de rede, se necessário, permitir que o carregador seja controlado por uma oficina de serviço autorizada para ferramentas elétricas Bosch

Serviço pós-venda e consultoria de aplicação

www.bosch-garden.com

Para todas as questões e encomendas de peças sobressalentes é imprescindível indicar o número de produto de 10 dígitos como consta na placa de características do aparelho de jardim.

Portugal

Robert Bosch LDA
Avenida Infante D. Henrique
Lotes 2E – 3E
1800 Lisboa
Para efetuar o seu pedido online de peças entre na página www.ferramentasbosch.com.
Tel.: 21 8500000
Fax: 21 8511096

Brasil

Robert Bosch Ltda.
Caixa postal 1195
13065-900 Campinas
Tel.: (0800) 7045446
www.bosch.com.br/contacto

Transporte

Os acumuladores de íões de lítio, contidos, estão sujeitos ao direito de materiais perigosos. Os acumuladores podem ser transportados na rua pelo utilizador, sem mais obrigações. Na expedição por terceiros (por ex.: transporte aéreo ou expedição), devem ser observadas as especiais exigências quanto à embalagem e à designação. Neste caso é necessário consultar um especialista de materiais perigosos ao preparar a peça a ser trabalhada.

Só enviar acumuladores se a carcaça não estiver danificada. Colar contactos abertos e embalar o acumulador de modo que não possa se movimentar dentro da embalagem. Por favor observe também eventuais diretivas nacionais suplementares.

Eliminação

Não deitar os aparelhos de jardinagem, carregadores e acumuladores/pilhas no lixo doméstico!

Apenas países da União Europeia:

Conforme as Diretivas Europeias 2012/19/UE relativa aos resíduos aparelhos elétricos e eletrónicos velhos e conforme a diretiva europeia 2006/66/CE relativa a acumuladores/pilhas defeituosos ou gastos, estes devem ser recolhidos separadamente e conduzidos a uma reciclagem ecológica.

Acumuladores/pilhas:**Íões de lítio:**

Observar as indicações no capítulo "Transporte".

Sob reserva de alterações.

Italiano**Norme di sicurezza**

Attenzione! Leggere attentamente le istruzioni sotto indicate. Acquisire dimestichezza con gli elementi di comando ed il corretto utilizzo dell'apparecchio per il giardinaggio. Conservare in luogo sicuro il presente manuale di istruzioni d'uso per ogni necessità futura.

Descrizione dei simboli

Allarme generale di pericolo.



Leggere le istruzioni d'uso.



Attenzione a non mettere in pericolo l'incolumità di persone che si trovano nelle vicinanze attraverso corpi lanciati o fatti volare per aria.



Avvertenza: Tenere una distanza di sicurezza dall'apparecchio per il giardinaggio se lo stesso sta lavorando.



Non applicabile.



Prima di effettuare interventi di regolazione o pulizia sull'apparecchio per il giardinaggio oppure se lo stesso rimane per un periodo di tempo incustodito estrarre sempre la batteria ricaricabile.



Portare protezione per l'udito e occhiali di protezione.



Non tagliare l'erba sotto la pioggia e non lasciare il tosaerba a filo all'aperto quando piove.

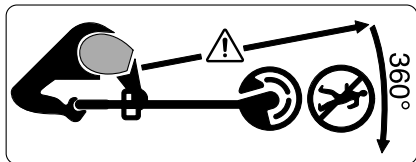

Prestare attenzione affinché le persone che si trovano nelle vicinanze non vengano ferite da corpi estranei lanciati o fatti volare per aria.

Avvertenza: Tenere una distanza di sicurezza dall'apparecchio per il giardinaggio se lo stesso sta lavorando.

Impiego

- ▶ Questo apparecchio per il giardinaggio non è destinato all'uso da parte di persone (bambini compresi) con capacità fisiche, sensoriali o mentali ridotte oppure a cui manchi esperienza e/o conoscenza, se le stesse non sono sorvegliate oppure istruite relativamente all'uso dell'apparecchio per il giardinaggio da parte di una persona responsabile per la loro sicurezza. I bambini dovrebbero essere sorvegliati per assicurarsi che non giochino con l'apparecchio per il giardinaggio.
- ▶ Non permettere a bambini oppure a persone che non abbiano preso visione delle presenti istruzioni di utilizzare il tosaerba a filo. Le norme nazionali prevedono eventualmente dei limiti di restrizione relativamente all'età dell'operatore. Se il tosaerba a filo non viene impiegato, conservarlo fuori della portata dei bambini.
- ▶ Non utilizzare mai il tosaerba a filo con coperture oppure dispositivi di protezione assenti o danneggiati oppure se gli stessi non sono posizionati correttamente.
- ▶ Prima di ogni impiego e dopo un urto controllare l'apparecchio per il giardinaggio in merito ad usura o danneggiamenti e, se necessario, farlo riparare.
- ▶ Non utilizzare l'apparecchio per il giardinaggio in caso di stanchezza o di malattia oppure sotto l'effetto di bevande alcoliche, droghe o medicinali.
- ▶ Indossare pantaloni lunghi e pesanti, scarpe robuste e guanti. Non indossare vestiti larghi, gioielli, calzoni corti, sandali oppure lavorare a piedi nudi. Legare capelli lunghi oltre l'altezza delle spalle per evitare che possano impigliarsi nelle parti mobili.
- ▶ **Portare occhiali di protezione e protezione per l'udito quando si utilizza l'apparecchio per il giardinaggio.**
- ▶ Avere cura di tenere una posizione stabile e di mantenere sempre l'equilibrio. Non affaticarsi troppo.
- ▶ Non utilizzare mai il tosaerba a filo quando nelle immediate vicinanze vi sono persone ed in modo particolare bambini oppure animali domestici.
- ▶ L'operatore o l'utente è responsabile degli incidenti o dei rischi in cui possono incorrere le altre persone o le loro proprietà.
- ▶ Prima di toccarlo con le mani, attendere prima che la lama di taglio in rotazione si sia fermata completamente. La lama di taglio continua a ruotare dopo lo spegnimento del motore e può provocare incidenti.

- ▶ Procedere alla tosatura dell'erba solamente di giorno o con una buona illuminazione artificiale.
- ▶ Con cattive condizioni meteorologiche, in modo particolare in caso di un temporale che si sta avvicinando, non lavorare con il tosaerba a filo.
- ▶ L'impiego del tosaerba a filo nell'erba bagnata riduce la prestazione operativa.
- ▶ Spegnerne il tosaerba a filo quando lo stesso viene trasportato sulla/dalla zona di operazione.
- ▶ Accendere l'apparecchio per il giardinaggio solo quando mani e piedi sono sufficientemente lontani dalle lame da taglio.
- ▶ Non avvicinare mai le mani ed i piedi agli elementi di taglio rotanti.
- ▶ Prima della sostituzione della lama rimuovere la batteria ricaricabile.
- ▶ Non utilizzare mai elementi di taglio metallici per questo tosaerba a filo.
- ▶ Controllare regolarmente il tosaerba a filo ed eseguire la manutenzione prevista.
- ▶ Il tosaerba a filo può essere riparato esclusivamente da Officine Service autorizzate.
- ▶ Accertarsi sempre che le feritoie di ventilazione siano completamente libere da resti di erba.
- ▶ Rimozione della batteria ricaricabile:
 - ogniqualvolta l'apparecchio per il giardinaggio viene lasciato incustodito per un po' di tempo
 - prima della sostituzione della lama
 - prima della pulizia oppure prima di eseguire dei lavori al tosaerba
- ▶ Conservare l'apparecchio per il giardinaggio in un luogo sicuro ed asciutto, fuori dalla portata dei bambini. Non mettere nessun altro oggetto sull'apparecchio per il giardinaggio.
- ▶ A titolo di sicurezza, sostituire le parti usurate o danneggiate.
- ▶ Accertarsi che le parti di ricambio montate siano approvate da Bosch.
- ▶ **Non mettere mai in funzione l'apparecchio per il giardinaggio senza che siano montate le relative parti.**

Indicazioni per l'uso ottimale della batteria ricaricabile

- ▶ **Assicurarsi che l'apparecchio per il giardinaggio sia spento prima di inserire la batteria ricaricabile.** L'inserimento di una batteria ricaricabile in un apparecchio per il giardinaggio acceso può causare incidenti.
- ▶ **Utilizzare esclusivamente batterie ricaricabili Bosch previste per questo apparecchio per il giardinaggio.** L'impiego di batterie ricaricabili diverse da quelle consigliate potrà comportare il pericolo di lesioni e d'incendio.
- ▶ **Non aprire la batteria.** Vi è il pericolo di un corto circuito.



Proteggere la batteria ricaricabile dal calore, p. es. anche dall'irradiazione solare continuo, dal fuoco, dall'acqua e dall'umidità. Esiste pericolo di esplosione.

- ▶ **Non avvicinare batterie non utilizzate a fermagli, monete, chiavi, chiodi, viti oppure altri piccoli oggetti metallici che potrebbero provocare un cavallottamento dei contatti.** Un corto circuito tra i contatti delle batterie ricaricabili può provocare bruciature oppure lo sviluppo di incendi.
- ▶ **In caso d'impiego errato si provoca il pericolo di fuoriuscita di liquido dalla batteria ricaricabile. Evitarne assolutamente il contatto. In caso di contatto accidentale, sciacquare accuratamente con acqua. Rivolgersi immediatamente al medico, qualora il liquido dovesse entrare in contatto con gli occhi.** Il liquido fuoriuscito dalla batteria ricaricabile potrà causare irritazioni cutanee o ustioni.
- ▶ **In caso di difetto e di uso improprio della batteria ricaricabile vi è il pericolo di una fuoriuscita di vapori. Far entrare aria fresca e farsi visitare da un medico in caso di disturbi.** I vapori possono irritare le vie respiratorie.
- ▶ **Ricaricare le batterie ricaricabili solo ed esclusivamente nei dispositivi di carica consigliati dal produttore.** Per un dispositivo di ricarica previsto per un determinato tipo di batteria sussiste il pericolo di incendio se viene utilizzato con un tipo diverso di batteria ricaricabile.
- ▶ **Utilizzare la batteria ricaricabile esclusivamente insieme al prodotto Bosch.** Solo in questo modo la batteria ricaricabile viene protetta da sovraccarico pericoloso.
- ▶ **Se si usano oggetti appuntiti, come ad es. chiodi o un cacciavite, oppure se si esercita forza dall'esterno, la batteria ricaricabile può danneggiarsi.** Può verificarsi un cortocircuito interno e la batteria può incendiarsi, emettere fumo, esplodere o surriscaldarsi.
- ▶ **Non mettere la batteria ricaricabile in corto circuito.** Vi è concreto pericolo di esplosione!
- ▶ Proteggere la batteria ricaricabile da umidità ed acqua.
- ▶ Conservare la batteria ricaricabile esclusivamente nel campo di temperatura da -20 °C fino a 50 °C . Non lasciare la batteria ricaricabile p. es. in estate nell'automobile.
- ▶ Pulire di tanto in tanto le fessure di ventilazione della batteria ricaricabile con un pennello morbido, pulito ed asciutto.

Indicazioni di sicurezza per carica-batteria



Leggere tutte le avvertenze di pericolo e le istruzioni operative. In caso di mancato rispetto delle avvertenze di pericolo e delle istruzioni operative si potrà creare il pericolo di scosse elettriche, incendi e/o incidenti gravi.

Custodire accuratamente le presenti istruzioni.

Utilizzare la stazione di ricarica esclusivamente se sono state completamente valutate tutte le funzioni e possono essere effettuate senza limitazioni oppure sono state mantenute le relative istruzioni.

- ▶ **Il presente caricabatteria non è previsto per l'utilizzo da parte di bambini, persone con limitate capacità fisiche, sensoriali o mentali o persone con scarsa conoscenza ed esperienza. Il presente caricabatteria può essere utilizzato da bambini a partire dagli 8 anni di età, da persone con limitate capacità fisiche, sensoriali o mentali e da persone con scarsa conoscenza ed esperienza, purché siano sorvegliati da una persona responsabile della loro sicurezza o siano stati istruiti in merito all'impiego sicuro del caricabatteria e ai relativi pericoli.** In caso contrario sussiste il rischio di utilizzo errato e di lesioni.
- ▶ **Sorvegliare i bambini durante l'utilizzo e le operazioni di pulizia e manutenzione.** In questo modo si può evitare che i bambini giochino con il caricabatteria.
- ▶ **Ricaricare esclusivamente batterie al litio Bosch a partire da 1,5 Ah di capacità (celle a partire da 5). La tensione della batteria dovrà corrispondere alla tensione di carica del caricabatteria. Non effettuare la ricarica su batterie non ricaricabili.** In caso contrario, sussiste pericolo di incendio ed esplosione.



Custodire il caricabatteria al riparo dalla pioggia o dall'umidità.





L'eventuale infiltrazione di acqua in un caricabatteria va ad aumentare il rischio d'insorgenza di scosse elettriche.





- ▶ **Ricaricare esclusivamente batterie al litio Bosch. La tensione della batteria deve essere adatta alla tensione di ricarica batteria del caricabatteria.** Sussiste pericolo di incendio ed esplosione.
- ▶ **Avere cura di mantenere il caricabatteria sempre pulito.** Attraverso accumuli di sporcizia si crea il pericolo di una scossa elettrica.
- ▶ **Prima di ogni impiego controllare il caricabatteria, il cavo e la spina. Non utilizzare il caricabatteria in caso doveste riscontrare dei danni. Non aprire mai personalmente il caricabatteria e farlo riparare soltanto da personale qualificato e soltanto con pezzi di ricambio originali.** In caso di caricabatterie per batterie, cavi e spine danneggiate si aumenta il pericolo di una scossa elettrica.
- ▶ **Non utilizzare il caricabatteria su basi facilmente infiammabili (p. es. carta, tessuti ecc.) oppure in ambienti infiammabili.** Per via del riscaldamento del caricabatteria che si ha durante la fase di ricarica si viene a creare il pericolo di incendio.
- ▶ **Non coprire le feritoie di aerazione del caricabatteria.** In caso contrario, il caricabatteria potrebbe surriscaldarsi, con conseguenti problemi di funzionamento.

56 | Italiano

Simboli

I simboli seguenti sono importanti per la lettura e la comprensione delle istruzioni d'uso. Memorizzare i simboli ed il loro significato. L'interpretazione corretta dei simboli contribuisce ad un utilizzo migliore e più sicuro dell'apparecchio per il giardinaggio.

Simbolo	Significato
	Mettere i guanti di protezione
	Direzione di movimento
	Direzione di reazione
	Peso

Simbolo	Significato
	Accensione
	Spegnimento
	Operazione permessa
	Operazione vietata
CLICK!	Rumore percettibile
	Accessori opzionali/pezzi di ricambio

Uso conforme alle norme

L'utensile è idoneo per tagliare erba ed erbacce sotto cespugli nonché su scarpate e bordi non accessibili al tosaerba.

L'uso corretto si riferisce ad una temperatura ambientale tra 0 °C e 40 °C.

Dati tecnici

Tosaerba		ART 23-18 LI	ART 23-18 LI+	ART 26-18 LI	ART 26-18 LI+
Codice prodotto		3 600 HA5 C..	3 600 HA5 C..	3 600 HA5 E..	3 600 HA5 E..
Numero di giri a vuoto	min ⁻¹	7000/8000	7000/8000	7000/8000	7000/8000
Impugnatura regolabile		●	●	●	●
Diametro del taglio	cm	23	23	26	26
Peso in funzione della EPTA-Procedure 01/2003	kg	2,3	2,5	2,4	2,6
Batteria ricaricabile		Ioni di litio	Ioni di litio	Ioni di litio	Ioni di litio
Codice prodotto					
- 1,5 Ah		2 607 336 207	2 607 336 207	2 607 336 207	2 607 336 207
- 2,0 Ah		2 607 336 921	2 607 336 921	2 607 336 921	2 607 336 921
- 2,5 Ah		2 607 337 199	2 607 337 199	2 607 337 199	2 607 337 199
Tensione nominale	V=	18	18	18	18
Autonomia					
- 2 607 336 207	Ah	1,5	1,5	1,5	1,5
- 2 607 336 921	Ah	2,0	2,0	2,0	2,0
- 2 607 337 199	Ah	2,5	2,5	2,5	2,5
Numero degli elementi della batteria ricaricabile					
- 2 607 336 207		5	5	5	5
- 2 607 336 921		5	5	5	5
- 2 607 337 199		5	5	5	5

Italiano | 57

Tosaerba		ART 23-18 LI	ART 23-18 LI+	ART 26-18 LI	ART 26-18 LI+
Stazione di ricarica		AL 1830 CV	AL 1830 CV	AL 1830 CV	AL 1830 CV
Codice prodotto	EU	2 607 225 965	2 607 225 965	2 607 225 965	2 607 225 965
	UK	2 607 225 967	2 607 225 967	2 607 225 967	2 607 225 967
	AU	2 607 225 969	2 607 225 969	2 607 225 969	2 607 225 969
Corrente di carica	A	3,0	3,0	3,0	3,0
Campo ammesso di temperatura di ricarica	°C	0 – 45	0 – 45	0 – 45	0 – 45
Tempo di ricarica (a batteria scaricata)					
– 1,5 Ah	min	33	33	33	33
– 2,0 Ah	min	45	45	45	45
– 2,5 Ah	min	60	60	60	60
Peso in funzione della EPTA-Procedure 01/2003	kg	0,4	0,4	0,4	0,4
Classe di sicurezza		□/II	□/II	□/II	□/II
Stazione di ricarica		AL 2215 CV	AL 2215 CV	AL 2215 CV	AL 2215 CV
Codice prodotto	EU	2 607 225 471	2 607 225 471	2 607 225 471	2 607 225 471
	UK	2 607 225 473	2 607 225 473	2 607 225 473	2 607 225 473
	AUS	2 609 225 475	2 609 225 475	2 609 225 475	2 609 225 475
Corrente di carica	A	1,5	1,5	1,5	1,5
Campo ammesso di temperatura di ricarica	°C	0 – 45	0 – 45	0 – 45	0 – 45
Tempo di ricarica con autonomia batteria ricaricabile, ca.					
– 1,5 Ah	min	63	63	63	63
– 2,0 Ah	min	85	85	85	85
Peso in funzione della EPTA-Procedure 01/2003	kg	0,4	0,4	0,4	0,4
Classe di sicurezza		□/II	□/II	□/II	□/II
Stazione di ricarica		AL 2204 CV	AL 2204 CV	AL 2204 CV	AL 2204 CV
Codice prodotto	EU	2 607 225 273	2 607 225 273	2 607 225 273	2 607 225 273
	UK	2 607 225 275	2 607 225 275	2 607 225 275	2 607 225 275
	AU	2 607 225 277	2 607 225 277	2 607 225 277	2 607 225 277
Corrente di carica	A	0,43	0,43	0,43	0,43
Campo ammesso di temperatura di ricarica	°C	0 – 45	0 – 45	0 – 45	0 – 45
Tempo di ricarica (a batteria scaricata)					
– 1,5 Ah	min	207	207	207	207
– 2,0 Ah	min	290	290	290	290
Peso in funzione della EPTA-Procedure 01/2003	kg	0,7	0,7	0,7	0,7
Classe di sicurezza		□/II	□/II	□/II	□/II
Numero di serie		vedi targhetta del tipo sull'apparecchio per il giardinaggio			

58 | Italiano

Informazioni sulla rumorosità e sulla vibrazione

Valori di emissione acustica rilevati conformemente a EN 50636-2-91.		ART 23-18 LI	ART 23-18 LI+	ART 26-18 LI	ART 26-18 LI+
	3 600 ...	HA5 C..	HA5 C..	HA5 E..	HA5 E..
Il livello di rumore stimato A dell'apparecchio ammonta normalmente a:					
Livello di pressione acustica	dB(A)	64	64	67	67
Livello di potenza sonora	dB(A)	85	85	88	88
Incertezza della misura K	dB	=3	=3	=3	=3
Usare la protezione acustica!					
Valori complessivi di oscillazione a_h (somma vettoriale delle tre direzioni) e incertezza della misura K misurati conformemente alla norm EN 50636-2-91:					
Valore di emissione oscillazione a_h	m/s ²	< 2,5	< 2,5	< 2,5	< 2,5
Incertezza della misura K	m/s ²	= 1,5	= 1,5	= 1,5	= 1,5

Dichiarazione di conformità 

		ART 23-18 LI	ART 23-18 LI+	ART 26-18 LI	ART 26-18 LI+
	3 600 ...	HA5 C..	HA5 C..	HA5 E..	HA5 E..
Dichiaro sotto la nostra piena responsabilità che il prodotto descritto nella sezione «Dati tecnici» è conforme a tutte le disposizioni pertinenti delle Direttive fino al 19 aprile 2016: 2006/95/CE, dal 20 aprile 2016: 2014/35/UE, 2011/65/UE, fino al 19 aprile 2016: 2004/108/CE, dal 20 aprile 2016: 2014/30/UE, 2006/42/CE, 2000/14/CE e alle relative modifiche, nonché alle seguenti Normative: EN 60335-1, EN 50636-2-91 (apparecchio a batteria ricaricabile), EN 60335-1, EN 60335-2-29 (stazione di ricarica batteria). 2000/14/CE: Livello di potenza sonora garantito:					
	dB(A)	88	88	91	91
Procedimento di valutazione della conformità secondo appendice VI.					

Categoria di prodotto: 33

Ente designato:

TÜV Rheinland Intercert Kft., Hungary Nr. 1008

Fascicolo tecnico (2006/42/CE, 2000/14/CE) presso:

Bosch Lawn and Garden Ltd., PT-HG/ENS-PA2
Stowmarket, Suffolk IP14 1EY, England

Henk Becker

Executive Vice President
Engineering

PPA.

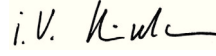

Helmut Heinzelmann

Head of Product Certification
PT/ETM9Robert Bosch GmbH, Power Tools Division
70764 Leinfelden-Echterdingen, GERMANY
Leinfelden, 21.09.2015

Montaggio ed uso

Scopo dell'operazione	Figura	Pagina
Volume di fornitura	1	282
Montaggio della cuffia di protezione	2	282
Regolazione dell'impugnatura	3	283
Montaggio delle ruote	4	283
Ricarica della batteria Inserimento e rimozione della batteria	5	283
Controllo della lama	6	284
Sostituzione della lama	7	284
Regolazione dell'angolo di lavoro	8	284
Accensione/spegnimento	9	285
Indicazioni operative Regolazione dell'altezza di lavoro	10	285
Manutenzione, pulizia e magazzinaggio	11	285
Selezione accessori	12	286

Messa in funzione

Per la Vostra sicurezza

- **Attenzione:** Prima di effettuare interventi di regolazione o pulizia spegnere l'apparecchio per il giardinaggio ed estrarre sempre la batteria ricaricabile.
- Una volta spento il tosaerba a batteria, la lama di taglio continua a girare per alcuni secondi. Prima di riaccendere nuovamente il tosaerba a batteria, attendere che il motore e la lama di taglio si siano fermati completamente.
- Non avviare nuovamente la macchina subito dopo averla disinserita.
- Si consiglia l'impiego di elementi di taglio omologati dalla Bosch. In caso di altri elementi di taglio è possibile che il risultato di taglio sia differente.

Caricare la batteria

- **Non utilizzare un'altra stazione di ricarica.** La stazione di ricarica fornita in dotazione è adatta alla batteria ricaricabile agli ioni di litio montata nell'apparecchio per il giardinaggio.
- **Osservare la tensione di rete!** La tensione della rete deve corrispondere a quella indicata sulla stazione di ricarica. Stazioni di ricarica previste per l'uso con 230 V possono essere azionate anche a 220 V.

La batteria ricaricabile è dotata di un sensore per il controllo della temperatura che permette operazioni di ricarica solo entro un campo di temperatura tra 0 °C e 45 °C. In questo modo si permette di raggiungere una lunga durata della batteria.

Nota bene: La batteria ricaricabile viene fornita parzialmente carica. Per garantire l'intera potenza della batteria ricaricabile, prima del primo impiego ricaricare completamente la batteria ricaricabile nella stazione di ricarica.

La batteria ricaricabile a ioni di litio può essere ricaricata in qualsiasi momento senza ridurne la durata. Un'interruzione dell'operazione di ricarica non danneggia la batteria ricaricabile.

La batteria ricaricabile agli ioni di litio è protetta dalla «Electronic Cell Protection (ECP)» contro lo scaricamento totale. In caso di batteria scarica, l'apparecchio per il giardinaggio si spegne tramite un interruttore automatico. L'apparecchio per il giardinaggio non funziona più.

ATTENZIONE Dopo lo spegnimento automatico dell'apparecchio per il giardinaggio non continuare a premere l'interruttore di avvio/arresto. La batteria ricaricabile potrebbe venir danneggiata.

Operazione di ricarica

L'operazione di ricarica inizia non appena la spina di rete della stazione di ricarica viene inserita nella presa per la corrente e la batteria ricaricabile viene inserita nella sede di ricarica.

Grazie all'intelligente procedimento di ricarica, lo stato di ricarica della batteria viene riconosciuto automaticamente e l'operazione di ricarica avviene con la rispettiva ottimale corrente di carica in base alla temperatura della batteria e della tensione.

Questa procedura consente di non sottoporre a sforzi eccessivi la batteria che in caso di deposito nella stazione di ricarica resta sempre completamente carica.

Significato degli elementi di visualizzazione

Luce lampeggiante (intermittenza veloce) indicatore di carica della batteria verde



Il processo di ricarica rapida viene segnalato dal lampeggio veloce dell'indicatore di carica della batteria verde.

Nota bene: L'operazione veloce di ricarica è possibile esclusivamente se la temperatura della batteria ricaricabile si trova nel campo di temperatura di carica ammissibile, vedi paragrafo «Dati tecnici».

Luce lampeggiante (lentamente) indicatore di carica della batteria verde



Se il livello di carica della batteria è pari all'80 %, l'indicatore di carica verde lampeggia lentamente.

La batteria può essere prelevata ed utilizzata immediatamente.

60 | Italiano

Luce continua indicatore di carica della batteria verde

La **luce continua** dell'indicatore di carica della batteria **verde** segnala che la batteria è stata ricaricata completamente.

Quando la batteria ricaricabile non è inserita, la **luce continua** del led indicatore di carica della batteria sta ad indicare che la spina di collegamento alla rete è inserita nella presa di alimentazione e che la stazione di ricarica è pronta per l'esercizio.

Luce continua indicatore di carica della batteria rosso

La **luce continua** dell'indicatore di carica della batteria **rosso** segnala che la temperatura della batteria è al di fuori dal campo di temperatura di carica ammesso, vedi paragrafo «Dati tecnici». Non appena viene raggiunto il campo di temperatura ammesso, la stazione di ricarica passa automaticamente alla ricarica veloce.

Luce intermittente indicatore di carica della batteria rosso

La **luce intermittente** dell'indicatore di carica della batteria **rosso** segnala un altro guasto dell'operazione di ricarica, vedi paragrafo «Individuazione dei guasti e rimedi».

Istruzioni per la ricarica

In caso di cicli di ricarica continui oppure in caso di operazioni di ricarica successivi senza interruzioni, la stazione di ricarica si può riscaldare. Questo fatto non è comunque preoccupante e non è indice di un difetto tecnico della stazione di ricarica.

Una sensibile riduzione della durata del funzionamento dopo l'operazione di ricarica sta ad indicare che la batteria ricaricabile dovrà essere sostituita.

Individuazione dei guasti e rimedi

Problema	Possibili cause	Rimedi
La calotta di protezione non può essere tirata sopra il disco portalama	Montaggio errato	Rimuovere il disco di taglio e montare di nuovo la cuffia di protezione
Il tosaerba non funziona	Batteria scaricata	Caricare la batteria, vedere anche le «Istruzioni per la ricarica»
	Batteria troppo fredda/troppo calda	Riscaldare/raffreddare la batteria
Il tosaerba funziona con interruzioni	Cablaggio interno dell'apparecchio per il giardinaggio difettoso	Contattare il centro assistenza clienti
	Interruttore di avvio/arresto difettoso	Contattare il centro assistenza clienti
Apparecchio per il giardinaggio sovraccarico	Erba troppo alta	Tagliare in diverse fasi
L'apparecchio per il giardinaggio non taglia	Lama danneggiata	Sostituzione della lama
Vibrazioni più forti	Lama danneggiata	Sostituzione della lama
Led indicatore di carica della batteria costantemente acceso Operazione di ricarica impossibile	La batteria ricaricabile non è inserita (correttamente)	Inserire la batteria ricaricabile correttamente sulla stazione di ricarica
	I contatti delle batterie ricaricabili sono sporchi	Pulire i contatti delle batterie ricaricabili; p. es. inserendo ed estraendo più volte le batterie o la batteria ricaricabile
Led indicatore di carica della batteria non è acceso	Batteria ricaricabile difettosa	Sostituire la batteria
	La spina di collegamento alla rete della stazione di ricarica non è inserita (correttamente)	Inserire la spina di rete (completamente) nella presa per la corrente
	Difetto della presa per la corrente, del cavo di rete oppure della stazione di ricarica	Controllare la tensione di rete ed, eventualmente, far controllare la stazione di ricarica presso un centro per il Servizio Clienti elettrotensili Bosch autorizzato

Assistenza clienti e consulenza impieghi

www.bosch-garden.com

Per ogni tipo di richiesta o di ordinazione di pezzi di ricambio, è indispensabile comunicare sempre il codice prodotto a dieci cifre riportato sulla targhetta di fabbricazione dell'apparecchio per il giardinaggio.

Italia

Officina Elettroutensili
Robert Bosch S.p.A.
Corso Europa 2/A
20020 LAINATE (MI)
Tel.: (02) 3696 2663
Fax: (02) 3696 2662
Fax: (02) 3696 8677
E-Mail: officina.elettroutensili@it.bosch.com

Svizzera

Sul sito www.bosch-pt.com/ch/it è possibile ordinare direttamente on-line i ricambi.
Tel.: (044) 8471513
Fax: (044) 8471553
E-Mail: Aftersales.Service@de.bosch.com

Trasporto

Le batterie ricaricabili agli ioni di litio contenute sono soggette ai requisiti di legge relativi a merci pericolose. Le batterie ricaricabili possono essere trasportate su strada tramite l'utente senza ulteriori precauzioni.

In caso di spedizione tramite terzi (es.: trasporto aereo oppure spedizioniere) devono essere osservati particolari requisiti relativi ad imballo e marcatura. In questo caso per la preparazione del pezzo da spedire è necessario ricorrere ad un esperto per merce pericolosa.

Spedire batterie ricaricabili solamente se la carcassa non è danneggiata. Coprire con nastro adesivo i contatti scoperti ed imballare la batteria ricaricabile in modo tale che non si muova nell'imballo.

Vi preghiamo di osservare anche eventuali ulteriori norme nazionali.

Smaltimento

Non gettare apparecchi per il giardinaggio, stazioni di ricarica e batterie ricaricabili/batterie tra i rifiuti domestici!

Solo per i Paesi della CE:



Conformemente alla direttiva europea 2012/19/UE le apparecchiature elettriche ed elettroniche diventate inservibili e, in base alla direttiva europea 2006/66/CE, le batterie ricaricabili/batterie difettose o consumate devono essere raccolte separatamente ed essere inviate ad una riutilizzazione ecologica.

Per le batterie ricaricabili/le batterie non funzionanti rivolgersi al Consorzio:

Italia

Ecoelit
Viale Misurata 32
20146 Milano
Tel.: +39 02 / 4 23 68 63
Fax: +39 02 / 48 95 18 93

Svizzera

Batrec AG
3752 Wimmis BE

Batterie ricaricabili/Batterie:



Ioni di litio:

Osservare le istruzioni riportate nel paragrafo «Trasporto».

Con ogni riserva di modifiche tecniche.

Nederlands

Veiligheidsvoorschriften

Let op! Lees de volgende voorschriften zorgvuldig door. Maak uzelf vertrouwd met de bedieningselementen en het juiste gebruik van het tuingevoerd. Bewaar de gebruiksaanwijzing om deze later te kunnen raadplegen.

Verklaring van de pictogrammen



Algemene waarschuwing.



Lees de gebruiksaanwijzing door.



Voorkom dat personen in de buurt gewond raken door weggeslingerde voorwerpen.



Waarschuwing: Houd een veilige afstand tot het tuingevoerd aan wanneer het werkt.

62 | Nederlands



Niet van toepassing.



Verwijder de accu uit het tuingereedschap vóór instel- of reinigingswerkzaamheden aan het gereedschap of wanneer het enige tijd onbeheerd blijft.



Draag een gehoorbescherming en een veiligheidsbril.



Trim niet in de regen. Laat de trimmer niet in de regen staan.

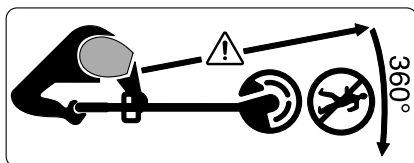

Voorkom dat personen in de buurt gewond raken door weggeslingerde voorwerpen.

Waarschuwing: Houd een veilige afstand tot het tuingereedschap aan wanneer het werkt.

Bediening

- ▶ Dit tuingereedschap is er niet voor bestemd om te worden gebruikt door personen (inclusief kinderen) met beperkte fysieke, zintuiglijke of geestelijke vermogens of gebrekkige ervaring en/of gebrekkige kennis, tenzij zij onder toezicht staan van een voor hun veiligheid verantwoordelijke persoon, of zij van deze persoon instructies ontvangen ten aanzien van het gebruik van het tuingereedschap. Kinderen moeten onder toezicht staan, om zeker te stellen dat zij niet met het tuingereedschap spelen.
- ▶ Laat de trimmer nooit gebruiken door kinderen of door personen die deze voorschriften niet gelezen hebben. In uw land gelden eventueel voorschriften ten aanzien van de leeftijd van de bediener. Bewaar de trimmer buiten bereik van kinderen als deze niet wordt gebruikt.
- ▶ Gebruik de trimmer nooit met ontbrekende of beschadigde afdekkingen of veiligheidsvoorzieningen of als deze niet juist gepositioneerd zijn.
- ▶ Controleer het tuingereedschap vóór gebruik en na een slag op slijtage en beschadigingen en laat het indien nodig repareren.
- ▶ Gebruik het tuingereedschap niet wanneer u moe of ziek bent of onder invloed staat van alcohol, drugs of medicijnen.
- ▶ Draag een lange, niet te dunne broek, stevige schoenen en werkhandschoenen. Draag geen wijde kleding, sieraden, korte broek of sandalen en werk niet op blote voeten. Bind lang haar bijeen boven schouderhoogte om vastraken in bewegende delen te voorkomen.
- ▶ **Draag een veiligheidsbril en gehoorbescherming terwijl u het tuingereedschap bedient.**
- ▶ Zorg ervoor dat u stevig staat en in evenwicht blijft. Voorkom oververmoeidheid.
- ▶ Gebruik de trimmer nooit dicht in de buurt van personen, in het bijzonder kinderen, en huisdieren.
- ▶ De bediener of gebruiker is verantwoordelijk voor ongevallen, persoon-

- lijk letsel of schade aan het eigendom van anderen.
- ▶ Wacht tot het ronddraaiende mes volledig tot stilstand gekomen is voordat u het aanraakt. Het mes draait na het uitschakelen van de motor nog en kan letsel veroorzaken.
 - ▶ Werk alleen bij daglicht of goed kunstlicht.
 - ▶ Bij slechte weersomstandigheden, in het bijzonder bij opkomend onweer niet met de trimmer werken.
 - ▶ Het gebruik van de trimmer in nat gras vermindert de arbeidscapaciteit.
 - ▶ Schakel de trimmer uit voordat deze van of naar het te bewerken oppervlak wordt verplaatst.
 - ▶ Schakel het tuingereedschap pas in als uw handen en voeten ver genoeg van de snijmesses verwijderd zijn.
 - ▶ Kom met uw handen en voeten niet in de buurt van de ronddraaiende snijelementen.
 - ▶ Verwijder de accu voordat u het mes verwijdert.
 - ▶ Gebruik nooit metalen snijelementen voor deze trimmer.
 - ▶ Controleer de trimmer regelmatig.
 - ▶ Laat de trimmer alleen door een erkende servicewerkplaats repareren.
 - ▶ Controleer altijd of er geen grasresten in de ventilatieopeningen zitten.
 - ▶ Accu verwijderen:
 - altijd wanneer u het tuingereedschap enige tijd onbeheerd laat
 - voor het vervangen van het mes
 - vóór het reinigen of wanneer aan de gazontrimmer wordt gewerkt
 - ▶ Bewaar het tuingereedschap op een veilige en droge plaats, buiten bereik van kinderen. Plaats geen voorwerpen op het tuingereedschap.
 - ▶ Vervang versleten of beschadigde delen veiligheidshalve.
 - ▶ Zorg ervoor dat vervangingsonderdelen van Bosch afkomstig zijn.
 - ▶ **Het tuingereedschap nooit in gebruik nemen als de bijbehorende delen niet gemonteerd zijn.**
- Aanwijzingen voor de optimale omgang met de accu**
- ▶ **Controleer dat het tuingereedschap uitgeschakeld is voordat u de accu in het gereedschap plaatst.** Het plaatsen van een accu in tuingereedschap dat ingeschakeld is, kan tot ongevallen leiden.
 - ▶ **Gebruik alleen de voor dit tuingereedschap voorziene Bosch-accu's.** Het gebruik van andere accu's kan tot letsel en brandgevaar leiden.
 - ▶ **Open de accu niet.** Er bestaat gevaar voor kortsluiting.
-  **Bescherm de accu tegen hitte, bijvoorbeeld ook tegen voortdurend zonlicht, vuur, water en vocht.** Er bestaat explosiegevaar.
- ▶ **Voorkom aanraking van de niet-gebruikte accu met paperclips, munten, sleutels, spijkers, schroeven en andere kleine metalen voorwerpen die overbrugging van de contacten kunnen veroorzaken.** Kortsluiting tussen de accucontacten kan brandwonden of brand tot gevolg hebben.

► **Bij verkeerd gebruik kan vloeistof uit de accu lekken. Voorkom contact daarmee. Spoel bij onvoorzien contact met water af. Wanneer de vloeistof in de ogen komt, dient u bovendien een arts te raadplegen.**

Gelekte accuvloeistof kan tot huidirritaties en verbrandingen leiden.

► **Bij beschadiging en onjuist gebruik van de accu kunnen er dampen vrijkomen. Zorg voor frisse lucht en raadpleeg bij klachten een arts.** De dampen kunnen de luchtwegen irriteren.

► **Laad accu's alleen op in oplaadapparaten die door de fabrikant worden geadviseerd.** Voor een oplaadapparaat dat voor een bepaald type accu geschikt is, bestaat brandgevaar wanneer het met andere accu's wordt gebruikt.

► **Gebruik de accu alleen in combinatie met uw Bosch-product.** Alleen zo wordt de accu tegen gevaarlijke overbelasting beschermd.

► **Door scherpe voorwerpen, zoals bijv. spijkers of schroevendraaiers of door krachtinwerking van buitenaf kan de accu beschadigd worden.** Het kan tot een interne kortsluiting leiden en de accu doen branden, roken, exploderen of oververhitten.

► **Sluit de accu niet kort.** Er bestaat explosiegevaar.

► Bescherm de accu tegen vocht en water.

► Bewaar de accu alleen bij een temperatuur tussen -20 °C en 50 °C . Laat de accu bijvoorbeeld in de zomer niet in de auto liggen.

► Reinig de ventilatieopeningen van de accu af en toe met een zachte, schone en droge doek.

Veiligheidsvoorschriften voor oplaadapparaten



Lees alle veiligheidswaarschuwingen en alle voorschriften.

Als de waarschuwingen en voorschriften niet worden opgevolgd, kan dit een elektrische schok, brand of ernstig letsel tot gevolg hebben.

Bewaar deze voorschriften goed.

Gebruik het oplaadapparaat alleen wanneer u alle functies volledig kunt inschatten en zonder beperkingen kunt gebruiken of daarvoor bestemde instructies heeft ontvangen.

► **Dit oplaadapparaat is niet bestemd voor het gebruik door kinderen en personen met beperkte fysieke, sensorische of geestelijke capaciteiten of gebrekkige ervaring en kennis. Dit laadapparaat kan door kinderen vanaf 8 jaar alsook door personen met beperkte fysieke, sensorische of geestelijke capaciteiten of ontbrekende ervaring en kennis gebruikt worden als deze onder toezicht staan van een voor hun veiligheid verantwoordelijke persoon of over het veilige gebruik van het laadapparaat geïnformeerd werden en de hiermee gepaard gaande gevaren verstaan.** Anders bestaat er gevaar voor foute bediening en verwondingen.

► **Houd kinderen in het oog bij gebruik, reiniging en onderhoud.**

Hierdoor wordt gegarandeerd dat kinderen niet met het oplaadapparaat spelen.

- **Laad alleen Bosch Li-Ion-accu's vanaf een capaciteit van 1,5 Ah (vanaf 5 accucellen). De accuspanning moet bij de acculaadspanning van het oplaadapparaat passen. Laad geen batterijen die niet oplaadbaar zijn.** Anders bestaat er brand- en explosiegevaar.



Houd het oplaadapparaat uit de buurt van regen en vocht.

Het binnendringen van water in het oplaadapparaat vergroot het risico van een elektrische schok.

- **Laad alleen Bosch Li-Ion-accu's. De accuspanning moet bij de acculaadspanning van het oplaadapparaat passen.** Anders bestaat er brand- en explosiegevaar.

- **Houd het oplaadapparaat schoon.** Door vervuiling bestaat gevaar voor een elektrische schok.

- **Controleer voor elk gebruik oplaadapparaat, kabel en stekker. Gebruik het oplaadapparaat niet als u een beschadiging hebt vastgesteld. Open het oplaadapparaat niet zelf en laat het alleen door gekwalificeerd personeel en alleen met originele vervangingsonderdelen repareren.** Beschadigde oplaadapparaten, kabels en stekkers vergroten het risico van een elektrische schok.

- **Gebruik het oplaadapparaat niet op een gemakkelijk brandbare ondergrond (zoals papier of textiel) of in een brandbare omgeving.** Vanwege de bij het opladen optredende verwarming van het oplaadapparaat bestaat brandgevaar.

► **Dek de ventilatiesleuven van het oplaadapparaat niet af.** Het oplaadapparaat kan anders oververhit raken en niet meer correct functioneren.

Symbolen

De volgende symbolen zijn van betekenis voor het lezen en begrijpen van de gebruiksaanwijzing. Zorg ervoor dat u de symbolen en hun betekenis herkent. Het juiste begrip van de symbolen helpt u het tuingereedschap goed en veilig te gebruiken.

Symbol	Betekenis
	Draag werkhandschoenen
	Bewegingsrichting
	Reactierichting
	Gewicht
	Inschakelen
	Uitschakelen
	Toegestane handeling
	Verboden handeling
	Hoorbaar geluid
	Toebehoren en vervangingsonderdelen

Gebruik volgens bestemming

Het gereedschap is bestemd voor het knippen van gras en onkruid onder struiken en op hellingen en randen die niet met de grasmaaier bereikt kunnen worden.

Het gebruik volgens bestemming heeft betrekking op een omgevingstemperatuur tussen 0 °C en 40 °C.

66 | Nederlands

Technische gegevens

Gazontrimmer		ART 23-18 LI	ART 23-18 LI+	ART 26-18 LI	ART 26-18 LI+
Productnummer		3 600 HA5 C..	3 600 HA5 C..	3 600 HA5 E..	3 600 HA5 E..
Onbelast toerental	min ⁻¹	7000/8000	7000/8000	7000/8000	7000/8000
Verstelbare greep		●	●	●	●
Snijdiameter	cm	23	23	26	26
Gewicht volgens EPTA-Procedure 01/2003	kg	2,3	2,5	2,4	2,6
Accu		Li-Ion	Li-Ion	Li-Ion	Li-Ion
Productnummer					
- 1,5 Ah		2 607 336 207	2 607 336 207	2 607 336 207	2 607 336 207
- 2,0 Ah		2 607 336 921	2 607 336 921	2 607 336 921	2 607 336 921
- 2,5 Ah		2 607 337 199	2 607 337 199	2 607 337 199	2 607 337 199
Nominale spanning	V=	18	18	18	18
Capaciteit					
- 2 607 336 207	Ah	1,5	1,5	1,5	1,5
- 2 607 336 921	Ah	2,0	2,0	2,0	2,0
- 2 607 337 199	Ah	2,5	2,5	2,5	2,5
Aantal accucellen					
- 2 607 336 207		5	5	5	5
- 2 607 336 921		5	5	5	5
- 2 607 337 199		5	5	5	5
Oplaadapparaat		AL 1830 CV	AL 1830 CV	AL 1830 CV	AL 1830 CV
Productnummer					
	EU	2 607 225 965	2 607 225 965	2 607 225 965	2 607 225 965
	UK	2 607 225 967	2 607 225 967	2 607 225 967	2 607 225 967
	AU	2 607 225 969	2 607 225 969	2 607 225 969	2 607 225 969
Laadstroom	A	3,0	3,0	3,0	3,0
Toegestaan oplaadtemperatuurbereik	°C	0 – 45	0 – 45	0 – 45	0 – 45
Oplaadtijd (bij lege accu)					
- 1,5 Ah	min	33	33	33	33
- 2,0 Ah	min	45	45	45	45
- 2,5 Ah	min	60	60	60	60
Gewicht volgens EPTA-Procedure 01/2003	kg	0,4	0,4	0,4	0,4
Isolatieklasse		□ / II	□ / II	□ / II	□ / II

Nederlands | 67

Gazontrimmer		ART 23-18 LI	ART 23-18 LI+	ART 26-18 LI	ART 26-18 LI+
Oplaadapparaat		AL 2215 CV	AL 2215 CV	AL 2215 CV	AL 2215 CV
Productnummer	EU	2 607 225 471	2 607 225 471	2 607 225 471	2 607 225 471
	UK	2 607 225 473	2 607 225 473	2 607 225 473	2 607 225 473
	AUS	2 609 225 475	2 609 225 475	2 609 225 475	2 609 225 475
Laadstroom	A	1,5	1,5	1,5	1,5
Toegestaan oplaadtemperatuurbereik	°C	0 – 45	0 – 45	0 – 45	0 – 45
Oplaadtijd bij accucapaciteit, ca.					
– 1,5 Ah	min	63	63	63	63
– 2,0 Ah	min	85	85	85	85
Gewicht volgens EPTA-Procedure 01/2003	kg	0,4	0,4	0,4	0,4
Isolatieklasse		□/II	□/II	□/II	□/II
Oplaadapparaat		AL 2204 CV	AL 2204 CV	AL 2204 CV	AL 2204 CV
Productnummer	EU	2 607 225 273	2 607 225 273	2 607 225 273	2 607 225 273
	UK	2 607 225 275	2 607 225 275	2 607 225 275	2 607 225 275
	AU	2 607 225 277	2 607 225 277	2 607 225 277	2 607 225 277
Laadstroom	A	0,43	0,43	0,43	0,43
Toegestaan oplaadtemperatuurbereik	°C	0 – 45	0 – 45	0 – 45	0 – 45
Oplaadtijd (bij lege accu)					
– 1,5 Ah	min	207	207	207	207
– 2,0 Ah	min	290	290	290	290
Gewicht volgens EPTA-Procedure 01/2003	kg	0,7	0,7	0,7	0,7
Isolatieklasse		□/II	□/II	□/II	□/II
Serienummer		zie typeplaatje op tuingereedschap			

Informatie over geluid en trillingen

Geluidsemissiewaarden vastgesteld volgens EN 50636-2-91.	3 600 ...	ART 23-18 LI	ART 23-18 LI+	ART 26-18 LI	ART 26-18 LI+
		HA5 C..	HA5 C..	HA5 E..	HA5 E..
Het A-gewogen geluidsniveau van het gereedschap bedraagt kenmerkend:					
Geluidsdrukniveau	dB(A)	64	64	67	67
Geluidsvermogeniveau	dB(A)	85	85	88	88
Onzekerheid K	dB	=3	=3	=3	=3
Draag een gehoorbescherming.					
Totale trillingswaarden a_h (vector-som van drie richtingen) en onzekerheid K bepaald volgens EN 50636-2-91:					
trillingsemissiewaarde a_h	m/s^2	< 2,5	< 2,5	< 2,5	< 2,5
Onzekerheid K	m/s^2	= 1,5	= 1,5	= 1,5	= 1,5

68 | Nederlands

Conformiteitsverklaring 

	ART 23-18 LI	ART 23-18 LI+	ART 26-18 LI	ART 26-18 LI+	
3 600 ...	HA5 C..	HA5 C..	HA5 E..	HA5 E..	
Wij verklaren op onze verantwoordelijkheid dat het onder „Technische gegevens” beschreven product voldoet aan alle geldende bepalingen van de richtlijnen tot 19 april 2016: 2006/95/EG, vanaf 20 april 2016: 2014/35/EU, 2011/65/EU, tot 19 april 2016: 2004/108/EG, vanaf 20 april 2016: 2014/30/EU, 2006/42/EG, 2000/14/EG inclusief hun wijzigingen en overeenstemt met de volgende normen: EN 60335-1, EN 50636-2-91 (accugereedschap), EN 60335-1, EN 60335-2-29 (accu-oplaadapparaat). 2000/14/EG: Gegarandeerd geluidsdruk-niveau: Wegingsmethode van de conformiteit volgens aanhangsel VI.	dB(A)	88	88	91	91

Productcategorie: 33

Benoemde instantie:

TÜV Rheinland Intercert Kft., Hungary Nr. 1008

Technisch dossier (2006/42/EG, 2000/14/EG) bij:

Bosch Lawn and Garden Ltd., PT-HG/ENS-PA2

Stowmarket, Suffolk IP14 1EY, England

Henk Becker

Executive Vice President

Engineering

Helmut Heinzlmann

Head of Product Certification

PT/ETM9

Pfa.

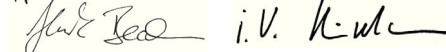

Robert Bosch GmbH, Power Tools Division
70764 Leinfelden-Echterdingen, GERMANY
Leinfelden, 21.09.2015

Montage en gebruik

Handelingsdoel	Afbeelding	Pagina
Meegeleverd	1	282
Montage van beschermkap	2	282
Handgreep instellen	3	283
Wielen monteren	4	283
Accu opladen Accu plaatsen en uitnemen	5	283
Mes controleren	6	284
Mes vervangen	7	284
Werkhoek instellen	8	284
In- en uitschakelen	9	285

Handelingsdoel	Afbeelding	Pagina
Tips voor de werkzaamheden Werkhoogte instellen	10	285
Onderhoud, reiniging en opbergen	11	285
Toebehoren kiezen	12	286

Ingebruikneming**Voor uw veiligheid**

- ▶ **Let op: Schakel het tuingereedschap uit en verwijder de accu voordat u instel- of reinigingswerkzaamheden uitvoert.**
- ▶ **Na het uitschakelen van de accugazontrimmer loopt het snijmes nog enkele seconden uit. Wacht tot de motor en het snijmes stilstaan voordat u het gereedschap opnieuw inschakelt.**
- ▶ **Schakel het gereedschap niet kort achtereen uit en weer in.**
- ▶ **Het gebruik van door Bosch toegelaten snijelementen wordt geadviseerd. Bij andere snijelementen kan het snijresultaat afwijken.**

Accu opladen

- ▶ **Gebruik geen ander oplaadapparaat.** Het meegeleverde oplaadapparaat is afgestemd op de in het tuingereedschap ingebouwde lithiumionaccu.
- ▶ **Let op de netspanning!** De spanning van de stroombron moet overeenkomen met de gegevens op het typeplaatje van het oplaadapparaat. Met 230 V aangeduide oplaadapparaten kunnen ook met 220 V worden gebruikt.

De accu is voorzien van een thermische beveiliging die ervoor zorgt dat de accu alleen in het temperatuurbereik tussen 0 °C en 45 °C kan worden opgeladen. Daardoor wordt een lange levensduur van de accu bereikt.

Opmerking: De accu wordt gedeeltelijk opgeladen geleverd. Om de volledige capaciteit van de accu te verkrijgen, laadt u voor het eerste gebruik de accu volledig in het oplaadapparaat op.

De lithiumionaccu kan op elk moment worden opgeladen zonder de levensduur te verkorten. Een onderbreking van het opladen schaadt de accu niet.

De lithiumionaccu is met „Electronic Cell Protection (ECP)” tegen te sterk ontladen beschermd. Als de accu leeg is, wordt het tuingereedschap door een veiligheidsschakeling uitgeschakeld: Het tuingereedschap werkt niet juist.

⚠ LET OP Druk na het automatisch uitschakelen van het tuingereedschap niet meer op de aan/uit-schakelaar. De accu kan anders beschadigd worden.

Opladen

Het opladen begint zodra de netstekker van het oplaadapparaat in het stopcontact en de accu in de oplaadschacht wordt gestoken.

Door de intelligente oplaadmethode wordt de oplaadtoestand van de accu automatisch herkend en wordt de accu afhankelijk van de accutemperatuur en -spanning met de optimale laadstroom opgeladen.

Daardoor wordt de accu ontzien en blijft deze, indien in het oplaadapparaat bewaard, altijd volledig opgeladen.

Betekenis van de indicatie-elementen

Knipperlicht (snel) groene accu-laadaanduiding



Het snelladen wordt gesignaleerd door **snel knipperen** van de **groene** accu-laadaanduiding.

Opmerking: Snel opladen is alleen mogelijk als de temperatuur van de accu zich binnen het toegestane oplaadtemperatuurbereik bevindt, zie het gedeelte „Technische gegevens”.

Storingen opsporen



Symptomen	Mogelijke oorzaak	Oplossing
Beschermkap kan niet over de snijschijf worden getrokken	Verkeerde montage	Snijschijf verwijderen en beschermkap opnieuw monteren
Gazontrimmer loopt niet	Accu leeg	Accu opladen, zie ook de „Aanwijzingen voor het opladen”
	Accu te koud of te heet	Accu laten opwarmen of afkoelen

Knipperlicht (langzaam) groene accu-laadaanduiding



Bij een laadstand van de accu van **80 %** knippert de **groene** accu-laadaanduiding langzaam.

De accu kan voor direct gebruik gepakt worden.

Permanent verlichte groene accuoplaadindicatie



Continu branden van de **groene** accuoplaadindicatie geeft aan dat de accu volledig opgeladen is.

Als de accu niet in het oplaadapparaat is gestoken, geeft de **permanent verlichte** accuoplaadindicatie aan dat de netstekker in het stopcontact is gestoken en het oplaadapparaat gereed is voor gebruik.

Permanent verlichte rode accuoplaadindicatie



Continu branden van de **rode** accuoplaadindicatie geeft aan dat de temperatuur van de accu buiten het toegestane temperatuurbereik ligt. Zie het gedeelte „Technische gegevens”.

Zodra het toegestane temperatuurbereik bereikt is, schakelt het oplaadapparaat automatisch over op snelladen.

Knipperende rode accuoplaadindicatie



Het **knipperlicht** van de **rode** accuoplaadindicatie signaleert een andere storing van het opladen, zie gedeelte „Storingen opsporen”.

Aanwijzingen voor het opladen

Bij langdurig opladen of meermaals opladen zonder onderbreking kan het oplaadapparaat warm worden. Dit is echter zonder bezwaar en wijst niet op een technisch defect van het oplaadapparaat.

Een duidelijk kortere gebruiksduur na het opladen duidt erop dat de accu versleten is en moet worden vervangen.

70 | Nederlands

Symptomen	Mogelijke oorzaak	Oplossing
Gazontrimmer loopt met onderbrekingen	Interne bekabeling van tuingereedschap defect	Neem contact op met klantenservice
	Aan/uit-schakelaar defect	Neem contact op met klantenservice
Tuingereedschap overbelast	Gras te hoog	Knip het gras in stappen
Tuingereedschap snijdt niet	Mes beschadigd	Mes vervangen
Versterkte trillingen	Mes beschadigd	Mes vervangen
Accuoplaadindicatie brandt permanent Geen opladen mogelijk	Accu niet (goed) aangebracht	Plaats de accu correct op het oplaadapparaat
	Accucontacten vuil	Reinig de accucontacten, bijvoorbeeld door de accu enkele keren te plaatsen en te verwijderen, of vervang de accu indien nodig
	Accu defect	Vervang de accu
Accuoplaadindicatie brandt niet	Netsnoer van het oplaadapparaat is niet (of niet goed) vastgestoken	Steek de stekker (volledig) in het stopcontact
	Stopcontact, netsnoer of oplaadapparaat defect	Netspanning controleren, oplaadapparaat indien nodig door een erkende klantenservice voor Bosch elektrische gereedschappen laten controleren

Klantenservice en gebruiksadvisen

www.bosch-garden.com

Vermeld bij vragen en bestellingen van vervangingsonderdelen altijd het uit tien cijfers bestaande zaaknummer volgens het typeplaatje van het tuingereedschap.

Nederland

Tel.: (076) 579 54 54
Fax: (076) 579 54 94
E-mail: gereedschappen@nl.bosch.com

België

Tel.: (02) 588 0589
Fax: (02) 588 0595
E-mail: outillage.gereedschap@be.bosch.com

Vervoer

Op de meegeleverde lithiumionaccu's zijn de eisen voor het vervoer van gevaarlijke stoffen van toepassing. De accu's kunnen door de gebruiker zonder verdere voorwaarden over de weg worden vervoerd.

Bij de verzending door derden (bijv. luchtvervoer of expeditiebedrijf) moeten bijzondere eisen ten aanzien van verpakking en markering in acht worden genomen. In deze gevallen moet bij de voorbereiding van de verzending een deskundige voor gevaarlijke goederen worden geraadpleegd.

Verzend accu's alleen als de behuizing onbeschadigd is. Plak blootliggende contacten af en verpak de accu zodanig dat deze niet in de verpakking beweegt.

Neem ook eventuele overige nationale voorschriften in acht.

Afvalverwijdering

Gooi tuingereedschappen, oplaadapparaten, accu's en batterijen niet bij het huisvuil.

Alleen voor landen van de EU:



Volgens de Europese richtlijn 2012/19/EU moeten niet meer bruikbare elektrische en elektronische apparaten en volgens de Europese richtlijn 2006/66/EG moeten defecte of lege accu's en batterijen apart worden ingezameld en op een voor het milieu verantwoorde wijze worden hergebruikt.

Accu's en batterijen:



Li-ion:

Lees de aanwijzingen in het gedeelte „Vervoer” en neem deze in acht.

Wijzigingen voorbehouden.

Dansk

Sikkerhedsinstrukser

Pas på! Læs efterfølgende instrukser omhyggeligt. Gør dig fortrolig med haveværktøjets betjeningsanordninger og korrekte anvendelse. Opbevar betjeningsvejledningen til senere brug.

Forklaring af billedsymbolerne



Generel sikkerhedsadvarsel.



Læs brugsanvisningen.



Pas på udkastede eller flyvende genstande, der kan kvæste tilskuere.



Advarsel: Hold god afstand til haveværktøjet, når det arbejder.



Gælder ikke.



Tag akkuen ud, før haveværktøjet indstilles eller rengøres eller stilles fra et sted, hvor det er uden opsyn i et vist stykke tid.



Brug høreværn og beskyttelsesbriller.



Brug ikke trimmeren i regnvej og lad ikke trimmeren blive stående ude i det fri, når det regner.

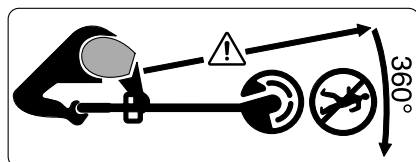

Pas på udkastede eller flyvende genstande, der kan kvæste tilskuere.

Advarsel: Hold god afstand til haveværktøjet, når det arbejder.

Betjening

► Dette haveværktøj er ikke egnet til at blive brugt af personer (inkl. børn) med begrænsede fysiske, sensoriske eller psykiske evner eller manglende erfaring og/eller manglende viden, medmindre de overvåges af en sikkerhedsansvarlig person eller modtager instruktioner fra denne person om, hvordan haveværktøjet skal håndteres.

Bør skal overvåges for at sikre, at de ikke leger med haveværktøjet.

► Lad aldrig børn eller personer, der ikke har gennemlæst disse instruktioner, anvende trimmeren. Nationale forskrifter kan bestemme alderen på den person, som må betjene haveværktøjet. Trimmeren skal opbevares utilgængeligt for børn, når den ikke er i brug.

► Brug aldrig trimmeren uden afdækninger/beskyttelsesanordninger eller med beskadigede afdækninger/beskyttelsesanordninger eller med beskyttelsesanordninger, der ikke er positioneret rigtigt.

► Undersøg haveværktøjet for slid eller skader efter brug og efter et slag og få det evt. repareret.

► Brug ikke haveværktøjet, hvis du er træt eller syg, har nydt alkohol eller er påvirket af euforiserende stoffer eller medicin.

- ▶ Brug lange, tunge bukser, fast fodtøj og handsker. Brug ikke vidt tøj, smykker, korte bukser, sandaler eller arbejdsbarfodet. Bind langt hår over skulderhøjde sammen, så det ikke kan blive fanget i bevægelige dele.
- ▶ **Brug beskyttelsesbriller og høreværn, når haveværktøjet betjenes.**
- ▶ Sørg for at stå sikkert og stabilt på jorden. Overanstreng dig ikke.
- ▶ Brug aldrig trimmeren, mens personer, især børn eller kæledyr, er i umiddelbar nærhed.
- ▶ Brugeren er ansvarlig for ulykker og skader, der sker på andre mennesker eller deres ejendom.
- ▶ Den roterende kniv skal altid stå helt stille, før den berøres. Kniven vil fortsætte med at rotere, efter at der er blevet slukket for haveværktøjet. En roterende kniv kan forårsage kvæstelser.
- ▶ Arbejd kun i dagslys eller i god kunstig belysning.
- ▶ Arbejd ikke med trimmeren, hvis det er dårligt vejr, især ikke hvis der er tegn på uvejr.
- ▶ Brug af trimmeren i vådt græs reducerer arbejdsydelsen.
- ▶ Sluk altid for trimmeren, når den transporteres fra/til arbejdsstedet.
- ▶ Tænd først for haveværktøjet, når hænder og fødder er tilstrækkeligt langt væk fra skæreknivene.
- ▶ Sørg for, at hverken hænder eller fødder kommer i nærheden af de roterende skæreelementer.
- ▶ Fjern akkuen, før kniven skiftes.
- ▶ Brug aldrig skæreelementer af metal til denne trimmer.
- ▶ Kontroller og vedligehold trimmeren med regelmæssige mellemrum.
- ▶ Lad kun trimmeren blive repareret på autoriserede serviceværksteder.
- ▶ Sikre altid, at ventilationsåbningerne er frie for ophobet græs.
- ▶ Akku fjernes:
 - altid, før haveværktøjet forlades i et vist stykke tid
 - før kniven udskiftes
 - før trimmeren rengøres eller før der arbejdes på trimmeren
- ▶ Opbevar haveværktøjet et sikkert, tørt sted, uden for børns rækkevidde. Stil ikke genstande på haveværktøjet.
- ▶ Skift for en sikkerheds skyld slidte eller beskadigede dele.
- ▶ Sørg for kun at montere reservedele, der er godkendt af Bosch.
- ▶ **Tag aldrig haveværktøjet i brug, uden at de tilhørende dele er monteret.**

Henvisninger til optimal håndtering af akkuen

- ▶ **Sikre, at haveværktøjet er slukket, før akku'en sættes i.** Der kan opstå uheld, hvis en akku sættes i et haveværktøj, der er tændt.
- ▶ **Brug kun Bosch akkuerne, der er beregnet til dette haveværktøj.** Brug af andre akkuer kan føre til kvæstelser og er forbundet med brandfare.
- ▶ **Åben ikke akkuen.** Fare for kortslutning.



Beskyt akkuen mod varme (f.eks. også mod varige solstråler, brand, vand og fugtighed). Fare for eksplosion.



► **Ikke benyttede akku'er må ikke komme i berøring med kontorclips, mønter, nøgler, søm, skruer eller andre små metalgenstande, da disse kan kortslutte kontakterne.** En kortslutning mellem akku-kontakterne øger risikoen for personskader i form af forbrændinger.

► **Hvis akku'en anvendes forkert, kan der slippe væske ud af akku'en. Undgå at komme i kontakt med denne væske. Hvis det alligevel skulle ske, skylles med vand. Søg læge, hvis væsken kommer i øjnene.** Akku-væske kan give hudirritation eller forbrændinger.

► **Beskadiges akkuen eller bruges den forkert, kan der sive dampe ud. Tilfør frisk luft og søg læge, hvis du føler dig utilpas.** Dampene kan irritere luftvejene.

► **Oplad kun akku'er i ladeaggregater, der er anbefalet af fabrikanten.** Et ladeaggregat, der er egnet til en bestemt type batterier, må ikke benyttes med andre batterier – brandfare.

► **Anvend kun akkuen i forbindelse med dit Bosch produkt.** Kun på denne måde beskyttes akkuen mod farlig overbelastning.

► **Akkuen kan blive beskadiget af spidse genstande som f.eks. nåle eller skruetrækkere eller ekstern kraftpåvirkning.** Der kan opstå indvendig kortslutning, så akkuen kan antændes, ryge, eksplodere eller overophedes.

► **Kortslut ikke akkuen.** Fare for eksplosion.

► Beskyt akkuen mod fugtighed og vand.

► Opbevar kun akkuen i et temperaturområde mellem -20 °C og 50 °C . Opbevar ikke akkuen i bilen f. eks. om sommeren.

► Rengør akkuens ventilationsåbninger en gang imellem med en blød, ren og tør pensel.

Sikkerhedsforskrifter for ladeaggregater



Læs alle sikkerhedsinstruktioner og anvisninger. I tilfælde af manglende overholdelse af sikkerhedsinstruktionerne og

anvisningerne er der risiko for elektrisk stød, brand og/eller alvorlige kvæstelser.

Disse instrukser bør opbevares til senere brug.

Brug kun ladeaggregatet, hvis du er i stand til at vurdere alle funktioner 100 % og gennemføre dem uden indskrænkninger eller har modtaget tilsvarende instruktioner.

► **Denne lader er ikke beregnet til at blive betjent af børn eller personer med begrænsede fysiske, sensoriske eller mentale tilstand eller manglende erfaring og kendskab. Denne lader må kun bruges af børn fra 8 år samt af personer med begrænsede fysiske, sensoriske eller mentale tilstand eller manglende erfaring og kendskab, hvis det sker under opsyn, eller de modtager anvisninger på sikker omgang med la-**

deren og således forstår de farer, der er forbundet hermed. I modsats fald er der risiko for fejlbetjening og personskader.

- ▶ **Hold børn under opsyn ved brug, rengøring og vedligeholdelse.** Der ved sikres det, at børn ikke bruger laderen som legetøj.
- ▶ **Oplad kun Bosch lithium-ion-akkuer med en kapacitet fra 1,5 Ah (fra 5 akkuceller). Akku-spændingen skal passe til laderens akku-ladepænding. Oplad ikke genopladelige batterier.** I modsat fald er der risiko for brand og eksplosion.



Ladeaggregatet må ikke udsættes for regn eller fugtighed. Indtrængning af vand i ladeaggregatet øger risikoen for elektrisk stød.

- ▶ **Oplad kun lithium-ion-akkuer fra Bosch. Akku-spændingen skal passe til laderens akku-ladepænding.** I modsat fald er der risiko for brand og eksplosion.
- ▶ **Renhold ladeaggregatet.** Snavs øger faren for elektrisk stød.
- ▶ **Kontrollér ladeaggregat, kabel og stik før brug. Anvend ikke ladeaggregatet, hvis det er beskadiget. Forsøg ikke at åbne ladeaggregatet og sørg for at det repareres af kvalificerede fagfolk, og at der kun benyttes originale reservedele.** Beskadigede ladeaggregater, kabler og stik øger risikoen for elektrisk stød.

▶ **Anvend ikke ladeaggregatet på let brændbar undergrund (f. eks. papir, tekstiler osv.) eller i brændbare omgivelser.** Pas på! Ladeaggregatet bliver varmt under opladningen. Brandfare!

▶ **Undlad at tildække laderens udluftningsåbninger.** Ellers kan laderen blive overophedet og ikke længere fungere korrekt.

Symboler

De efterfølgende symboler er af betydning for at kunne læse og forstå brugsanvisningen. Læg mærke til symbolerne og overhold deres betydning. En rigtig forståelse af symbolerne er med til at sikre en god og sikker brug af haveværktøjet.

Symbol	Betydning
	Brug beskyttelseshandsker
	Bevægelsesretning
	Reaktionsretning
	Vægt
	Start
	Stop
	Tilladt handling
	Forbudt handling
	Hørbar støj
	Tilbehør/reservedele

Beregnet anvendelse

Dette haveværktøj er beregnet til at klippe græs og fjerne ukrudt under buske samt på skråninger, skrænter og langs kanter, hvor det ikke er muligt at benytte plæneklipperen.

Den beregnede anvendelse gælder omgivelsestemperaturer på mellem 0 °C og 40 °C.

Tekniske data

Græstrimmer		ART 23-18 LI	ART 23-18 LI+	ART 26-18 LI	ART 26-18 LI+
Typenummer		3 600 HA5 C..	3 600 HA5 C..	3 600 HA5 E..	3 600 HA5 E..
Omdrejningstal, ubelastet	min ⁻¹	7000/8000	7000/8000	7000/8000	7000/8000
Justerbart greb		●	●	●	●
Snitdiameter	cm	23	23	26	26
Vægt svarer til EPTA-Procedure 01/2003	kg	2,3	2,5	2,4	2,6
Akku		Li-Ion	Li-Ion	Li-Ion	Li-Ion
Typenummer					
- 1,5 Ah		2 607 336 207	2 607 336 207	2 607 336 207	2 607 336 207
- 2,0 Ah		2 607 336 921	2 607 336 921	2 607 336 921	2 607 336 921
- 2,5 Ah		2 607 337 199	2 607 337 199	2 607 337 199	2 607 337 199
Nominal spænding	V=	18	18	18	18
Kapacitet					
- 2 607 336 207	Ah	1,5	1,5	1,5	1,5
- 2 607 336 921	Ah	2,0	2,0	2,0	2,0
- 2 607 337 199	Ah	2,5	2,5	2,5	2,5
Antal akkuceller					
- 2 607 336 207		5	5	5	5
- 2 607 336 921		5	5	5	5
- 2 607 337 199		5	5	5	5
Ladeaggregat		AL 1830 CV	AL 1830 CV	AL 1830 CV	AL 1830 CV
Typenummer					
EU		2 607 225 965	2 607 225 965	2 607 225 965	2 607 225 965
UK		2 607 225 967	2 607 225 967	2 607 225 967	2 607 225 967
AU		2 607 225 969	2 607 225 969	2 607 225 969	2 607 225 969
Ladestrøm	A	3,0	3,0	3,0	3,0
Tilladt temperaturområde for opladning	°C	0-45	0-45	0-45	0-45
Ladetid (tom akku)					
- 1,5 Ah	min	33	33	33	33
- 2,0 Ah	min	45	45	45	45
- 2,5 Ah	min	60	60	60	60
Vægt svarer til EPTA-Procedure 01/2003	kg	0,4	0,4	0,4	0,4
Beskyttelsesklasse		□/II	□/II	□/II	□/II

76 Dansk					
Græstrimmer		ART 23-18 LI	ART 23-18 LI+	ART 26-18 LI	ART 26-18 LI+
Ladeaggregat		AL 2215 CV	AL 2215 CV	AL 2215 CV	AL 2215 CV
Typenummer	EU	2 607 225 471	2 607 225 471	2 607 225 471	2 607 225 471
	UK	2 607 225 473	2 607 225 473	2 607 225 473	2 607 225 473
	AUS	2 609 225 475	2 609 225 475	2 609 225 475	2 609 225 475
Ladestrøm	A	1,5	1,5	1,5	1,5
Tilladt temperaturområde for opladning	°C	0 – 45	0 – 45	0 – 45	0 – 45
Ladetid ved akku-kapacitet, ca.					
– 1,5 Ah	min	63	63	63	63
– 2,0 Ah	min	85	85	85	85
Vægt svarer til EPTA-Procedure 01/2003	kg	0,4	0,4	0,4	0,4
Beskyttelsesklasse		□/II	□/II	□/II	□/II
Ladeaggregat		AL 2204 CV	AL 2204 CV	AL 2204 CV	AL 2204 CV
Typenummer	EU	2 607 225 273	2 607 225 273	2 607 225 273	2 607 225 273
	UK	2 607 225 275	2 607 225 275	2 607 225 275	2 607 225 275
	AU	2 607 225 277	2 607 225 277	2 607 225 277	2 607 225 277
Ladestrøm	A	0,43	0,43	0,43	0,43
Tilladt temperaturområde for opladning	°C	0 – 45	0 – 45	0 – 45	0 – 45
Ladetid (tom akku)					
– 1,5 Ah	min	207	207	207	207
– 2,0 Ah	min	290	290	290	290
Vægt svarer til EPTA-Procedure 01/2003	kg	0,7	0,7	0,7	0,7
Beskyttelsesklasse		□/II	□/II	□/II	□/II
Serienummer		se typeskilt på haveværktøjet			

Støj-/vibrationsinformation

Støjemissionsværdier bestemt iht. EN 50636-2-91.		ART 23-18 LI	ART 23-18 LI+	ART 26-18 LI	ART 26-18 LI+
	3 600 ...	HA5 C..	HA5 C..	HA5 E..	HA5 E..
Maskinens A-vurderede støjniveau er typisk:					
Lydtrykniveau	dB(A)	64	64	67	67
Lydeffektniveau	dB(A)	85	85	88	88
Usikkerhed K	dB	=3	=3	=3	=3
Brug høreværn!					
Samlede vibrationsværdier a_h (vektorsum for tre retninger) og usikkerhed K beregnet iht. EN 50636-2-91:					
Swingningsemissionsværdi a_h	m/s^2	< 2,5	< 2,5	< 2,5	< 2,5
Usikkerhed K	m/s^2	= 1,5	= 1,5	= 1,5	= 1,5

Overensstemmelseserklæring

	ART 23-18 LI	ART 23-18 LI+	ART 26-18 LI	ART 26-18 LI+	
3 600 ...	HA5 C..	HA5 C..	HA5 E..	HA5 E..	
Vi erklærer som eneansvarlig, at det produkt, der er beskrevet under „Tekniske data“, opfylder alle bestemmelser i direktiverne frem til 19. april 2016: 2006/95/EF, fra 20. april 2016: 2014/35/EU, 2011/65/EU, frem til 19. april 2016: 2004/108/EF, fra 20. april 2016: 2014/30/EU, 2006/42/EF, 2000/14/EF med tilhørende ændringer samt følgende standarder: EN 60335-1, EN 50636-2-91 (akku-apparat), EN 60335-1, EN 60335-2-29 (akku-ladeapparat). 2000/14/EF: Garanteret lydeffektniveau: Procedurer for overensstemmelsesvurdering iht. bilag VI.	dB(A)	88	88	91	91

Produktkategori: 33

Bemyndiget kontrolorgan:

TÜV Rheinland Intercert Kft., Hungary Nr. 1008

Teknisk dossier (2006/42/EF, 2000/14/EF) ved:

Bosch Lawn and Garden Ltd., PT-HG/ENS-PA2
Stowmarket, Suffolk IP14 1EY, England

Henk Becker

Executive Vice President
Engineering

Helmut Heinzelmann

Head of Product Certification
PT/ETM9

PPA

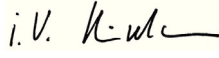
 i.V. 

Robert Bosch GmbH, Power Tools Division
70764 Leinfelden-Echterdingen, GERMANY
Leinfelden, 21.09.2015

Montering og drift

Handlingsmål	Fig.	Side
Leveringsomfang	1	282
Montering af beskyttelseskærm	2	282
Indstilling af håndgreb	3	283
Montering af hjul	4	283
Akku lades Isætning og udtagning af akku	5	283
Kniv kontrolleres	6	284
Kniv skiftes	7	284
Arbejdsvinkel indstilles	8	284
Tænd/sluk	9	285

Handlingsmål	Fig.	Side
Arbejdsanvisninger Arbejdshøjde indstilles	10	285
Vedligeholdelse, rengøring og opbevaring	11	285
Valg af tilbehør	12	286

Ibrugtagning

For din egen sikkerheds skyld

- ▶ **Pas på: Sluk for haveværktøjet og fjern akkuen, før det indstilles eller rengøres.**
- ▶ **Skærekniven fortsætter med at rotere i et par sekunder, efter akku-græstrimmeren er slukket. Motoren/skærekniven skal stå helt stille, før den tændes igen.**
- ▶ **Sluk og tænd ikke for trimmeren hurtigt efter hinanden.**
- ▶ **Det anbefales at bruge skæreelementer, der er godkendt af Bosch. Ved andre skæreelementer kan skæresultatet afvige.**

Opladning af akku

- ▶ **Anvend ikke noget andet ladeaggregat.** Det medleverede ladeaggregat er afstemt i forhold til den Li-ion-akku, der er monteret i haveværktøjet.

- ▶ **Kontrollér netspændingen!** Strømkildens spænding skal stemme overens med angivelserne på ladeaggregatets typeskilt. Ladeaggregater til 230 V kan også tilsluttes 220 V.

Akkuen er udstyret med en temperatuovervågning, som kun tillader en ladning i et temperaturområde mellem 0 °C og 45 °C. Derved opnås en høj levetid for akkuen.

78 | Dansk

Bemærk: Akkuen er til dels oplades ved udleveringen. For at sikre at akkuen fungerer 100 % oplades akkuen helt før første ibrugtagning.

Li-ion-akkuen kan oplades til enhver tid, uden at levetiden forkortes. En afbrydelse af opladningen beskadiger ikke akkuen.

Li-ion-akkuen er beskyttet mod afladning med „Electronic Cell Protection (ECP)“. Er akkuen afladet, slukkes haveredskabet med en beskyttelseskontakt. Haveredskabet arbejder ikke mere.

⚠ PAS PÅ Tryk efter automatisk slukning af haveværktøjet ikke mere på start-stop-kontakten. Akkuen kan blive beskadiget.

Opladning

Opladningen starter, så snart netstikket til ladeaggregatet stættes i stikdåsen og akkuen placeres i ladeskakt. Den intelligente ladeproces gør, at akkumulatorens ladetilstand automatisk erkendes og lades med den mest velegnede ladestrøm, afhængigt af akkumulatorens temperatur og spænding.

Derved skånes akkumulatoren og er altid opladet 100 %, når den opbevares i ladeaggregatet.

Betydning af de forskellige displayelementer

Den grønne batteri-ladevisning blinker (hurtigt)

 Charge Hurtigopladningen angives ved at den grønne batteri-ladetilstandsvisning blinker hurtigt.

Bemærk: Hurtigopladningen er kun mulig, hvis akkumulatorens temperatur er i det tilladte ladetemperaturområde, se afsnit „Tekniske data“.

Den grønne batteri-ladevisning blinker (langsomt)

 GO 80% Hvis batteriet er ladet 80 % op, blinker den grønne batteri-ladevisning langsomt.

Batteriet kan tages ud og bruges med det samme.

Konstant grøn akku-kontrollampe

 100% Når den grønne akku-kontrollampe lyser konstant, er akkuen helt opladet.

Er akkuen ikke sat i, betyder et konstant lys i akku-kontrollampen, at netstikket er sat i stikdåsen og ladeaggregatet er klart.

Konstant lys rød akku-kontrollampe

 Når den røde akku-kontrollampe lyser konstant, er akkuens temperatur uden for det tilladte ladetemperaturområde, se afsnit „Tekniske data“. Så snart det tilladte temperaturområde er nået, kobler ladeaggregatet automatisk om til hurtigopladning.

Blinklys rød akku-kontrollampe

 Blinklyset fra den røde akku-ladeindikator signaliserer en anden fejl på opladningen, se afsnit „Fejlsøgning“.

Tips vedr. opladning

Opladningsaggregatet kan blive varmt, hvis det oplades hele tiden eller en opladningscyklus følger den næste uden afbrydelser. Dette er dog uden betydning og er ikke tegn på en teknisk defekt af ladeaggregatet.

Når driftstiden pr. opladning forkortes væsentligt, er det tegn på, at akkuerne er slidt op og skal udskiftes.

Fejlsøgning



Symptom	Mulig årsag	Afhjælpning
Beskyttelsesskærmen kan ikke trækkes hen over skæreskiven	Forkert montering	Fjern skæreskiven og monter beskyttelsesskærmen igen
Græstrimmeren arbejder ikke	Akkuen er afladt	Oplad akkuen, se også „Forskrifter mht. opladning“
	Akkuen er for kold/varm	Opvarm/afkøl akkuen
Græstrimmeren arbejder med afbrydelser	Haveværktøjets indvendige ledninger er beskadiget	Kontakt serviceforhandleren
	Start-stop-kontakten er defekt	Kontakt serviceforhandleren
Haveværktøj er overbelastet	Græsset er for højt	Klip græsset i flere omgange
Haveværktøj skærer ikke	Knivene er beskadigede	Kniv skiftes
Forstærkede vibrationer	Knivene er beskadigede	Kniv skiftes

Symptom	Mulig årsag	Afhjælpning
Akku-kontrolllampe lyser hele tiden Opladning er ikke mulig	Akku er ikke sat (rigtigt) i	Sæt akku korrekt på ladeaggregat
	Akkukontakter er snavset	Rengør akkukontakter; f. eks. ved at sætte akkuen i og tage den ud flere gange eller erstatte den
	Akku defekt	Skift akkuen
Akku-ladeindikator lyser ikke	Ladeaggregatets netstik er ikke sat (rigtigt) i	Sæt netstikket (helt) ind i stikdåsen
	Stikdåse, netkabel eller ladeaggregat er defekt	Kontrollér netspændingen, lad evt. ladeaggregatet blive kontrolleret af en autoriseret servicecenter for Bosch-el-værktøj

Kundeservice og brugerrådgivning

www.bosch-garden.com

Det 10-cifrede typenummer på haveværktøjets typeskilt skal altid angives ved forespørgsler og bestilling af reservedele.

Dansk

Bosch Service Center
Telegrafvej 3
2750 Ballerup
På www.bosch-pt.dk kan der online bestilles reservedele eller oprettes en reparations ordre.
Tlf. Service Center: 44898855
Fax: 44898755
E-Mail: vaerktoej@dk.bosch.com

Transport

De indeholdte Li-Ion-akkuer overholder bestemmelserne om farligt gods. Akkuerne kan transporteres af brugeren på offentlig vej uden yderligere pålæg.

Ved forsendelse gennem tredjemand (f. eks.: lufttransport eller spedition) skal særlige krav vedr. emballage og mærkning overholdes. Her skal man kontakte en faregodseksper, før forsendelsesstykket forberedes.

Send kun akkuer, hvis huset er ubeskadiget. Tilklæb åbne kontakter og indpak akkuen på en sådan måde, at den ikke kan bevæge sig i emballagen.

Følg venligst også eventuelle, videreførende, nationale forskrifter.

Bortskaffelse

Smid ikke haveværktøj, ladeaggregater og akkuer/batterier ud sammen med det almindelige husholdningsaffald!

Gælder kun i EU-lande:



Iht. det europæiske direktiv 2012/19/EU skal affald af elektrisk og elektronisk udstyr (WEEE) og iht. det europæiske direktiv 2006/66/EF skal defekte eller opbrugte akkuer/batterier indsamles separat og genbruges iht. gældende miljøforskrifter.

Akkuer/batterier:



Li-Ion:

Følg venligst henvisninger i afsnit „Transport“.

Ret til ændringer forbeholdes.

Svenska

Säkerhetsanvisningar

Obs! Läs noggrant igenom anvisningarna. Gör dig förtrogen med trädgårdsredskapets manöverorgan och dess korrekta användning. Förvara bruksanvisningen för senare behov.

Förklaring till bildsymbolerna



Allmän varning för riskmoment.



Läs noga igenom bruksanvisningen.



Se till att personer som står i närheten inte skadas av föremål som eventuellt slungas ut.



Varning: Håll ett betryggande avstånd från trädgårdsredskapet när det är igång.



Gäller inte.



Ta bort batterierna innan inställnings- eller rengöringsarbeten utförs på trädgårdsredskapet eller när trädgårdsredskapet är utan uppsikt en längre tid.



Bär hörselskydd och skyddsglasögon.



Använd inte trimmern vid regn och låt den inte heller stå ute i regn.

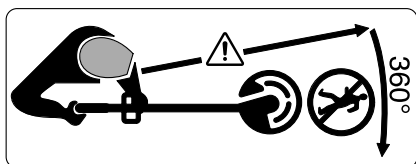

Se till att personer som står i närheten inte skadas av föremål som eventuellt slungas ut.

Varning: Håll ett betryggande avstånd från trädgårdsredskapet när det är igång.

Användning

- ▶ Trädgårdsredskapet får inte användas av person (inklusive barn) med begränsad fysisk, sensorisk eller psykisk förmåga och/eller som saknar den erfarenhet och kunskap som krävs för hantering. Undantag görs om personen övervakas av en ansvarig person som kan undervisa i trädgårdsredskapets användning. Barn bör övervakas för att säkerställa att de inte leker med trädgårdsredskapet.
- ▶ Trimmern får aldrig användas av barn eller personer som inte är förtrogna

med bruksanvisningen. Nationella föreskrifter begränsar eventuellt tillåten ålder för användning. När trimmern inte används ska den förvaras oåtkomlig för barn.

- ▶ Trimmern får inte användas om kåpor och skyddsutrustningar saknas eller skadats eller om dessa monterats i fel läge.
- ▶ Innan trädgårdsredskapet tas i bruk och efter eventuella slag kontrollera att det inte slitits eller skadats, låt vid behov repareras.
- ▶ Använd inte trädgårdsredskapet när du är trött eller om du är påverkad av alkohol, droger eller mediciner.
- ▶ Använd tjocka långbyxor, stadiga skor och handskar. Undvik alltid vida kläder, lösa smycken, korta byxor, sandaler och arbeta inte barfota. Bind upp långt hår över skuldrorna för att undvika att håret dras in av rörliga delar.
- ▶ **Under arbetet med trädgårdsredskapet använd skyddsglasögon och hörselskydd.**
- ▶ Se till att du står stadigt och håller balansen. Överansträng dig inte.
- ▶ Använd aldrig trimmern när personer, speciellt då barn eller husdjur, uppehåller sig i närheten.
- ▶ Användaren eller ägaren ansvarar för olyckor och skador som drabbar andra människor eller deras egendom.
- ▶ Vänta tills den roterande kniven stannat fullständigt innan du griper tag i den. Kniven roterar en stund efter fränkoppling av motorn och kan då orsaka kroppsskada.

- ▶ Arbeta endast i dagsljus eller vid god belysning.
- ▶ Vid dåligt väder, speciellt om åskväder väntas, får trimmern inte användas.
- ▶ Om trimmern används i vått gräs minskar arbetseffekten.
- ▶ Koppla från trimmern innan den transporteras från ett ställe till ett annat.
- ▶ Koppla på trädgårdsredskapet först sedan händerna och fötterna är på betryggande avstånd från knivarna.
- ▶ För inte händerna eller fötterna mot roterande skärelement.
- ▶ Avlägsna batteriet före utbyte av kniv.
- ▶ Använd aldrig skärelement i metall för denna trimmer.
- ▶ Kontrollera och underhåll trimmern regelbundet.
- ▶ Trimmern får repareras endast i en auktoriserad serviceverkstad.
- ▶ Kontrollera att ventilationsöppningarna är fria och rena.
- ▶ Avlägsna batteriet:
 - alltid, när du lämnar trädgårdsredskapet utan uppsikt
 - innan kniven byts ut
 - före rengöring eller om arbeten utförs på trimmern
- ▶ Förvara trädgårdsredskapet på ett säkert och torrt ställe utom räckhåll för barn. Ställ inte upp andra föremål på trädgårdsredskapet.
- ▶ Av säkerhetsskäl ska slitna eller skadade delar bytas ut.
- ▶ Kontrollera att reservdelarna är av Bosch-fabrikat.

▶ **Före start av trädgårdsredskapet kontrollera att alla tillhörande delar finns monterade.**

Anvisningar för korrekt hantering av batterimodulen

- ▶ **Kontrollera att trädgårdsredskapet är fränkopplat innan batteriet sätts in.** Sätt inte in batteriet i ett inkopplat trädgårdsredskap detta kan leda till olyckor.
- ▶ **Använd endast Bosch batterier som är avsedda för trädgårdsredskapet.** Om andra batterier används, finns risk för kroppsskada och brand.
- ▶ **Öppna inte batteriet.** Detta kan leda till kortslutning.



Skydda batteriet mot hög värme som t. ex. längre solbestrålning, eld, vatten och fukt.
Explosionsrisk föreligger.



- ▶ **Håll gem, mynt, nycklar, spikar, skruvar och andra små metallföremål på avstånd från reservbatterier för att undvika en bygling av kontakterna.** En kortslutning av batterimodulens kontakter kan leda till brännskador eller brand.
- ▶ **Om batteriet används på fel sätt finns risk för att vätska rinner ur batteriet. Undvik kontakt med vätskan. Vid oavsiktlig kontakt spola med vatten. Om vätska kommer i kontakt med ögonen uppsök dessutom läkare.** Batterivätskan kan medföra hudirritation och brännskada.
- ▶ **I skadat eller felanvänt batteri kan ångor uppstå. Tillför friskluft och uppsök läkare vid åkomor.** Ång-

orna kan leda till irritation i andningsvägarna.

- ▶ **Ladda batterierna endast i de laddare som tillverkaren rekommenderat.** Om en laddare som är avsedd för en viss typ av batterier används för andra batterityper finns risk för brand.
- ▶ **Använd batteriet endast för produkter från Bosch.** På så sätt skyddas batteriet mot farlig överbelastning.
- ▶ **Batteriet kan skadas av vassa föremål som t. ex. spikar eller skruvmejslar eller på grund av yttre påverkan.** En intern kortslutning kan uppstå och rök, explosion eller överhettning kan förekomma hos batteriet.
- ▶ **Kortslut inte batterimodulen.** Explosionsrisk föreligger.
- ▶ Skydda batterimodulen mot fukt och vatten.
- ▶ Batterimodulen får endast lagras inom ett temperaturområde mellan -20 °C och 50 °C . Låt därför inte batterimodulen t. ex. på sommaren ligga kvar i bilen.
- ▶ Rengör vid tillfälle batterimodulens ventilationsöppningar med en mjuk, ren och torr pensel.

Säkerhetsanvisningar för laddare



Läs noga igenom alla säkerhetsanvisningar och instruktioner.

Fel som uppstår till följd av att säkerhetsanvisningarna och instruktionerna inte följts kan orsaka elstöt, brand och/eller allvarliga personskador.

Ta väl vara på säkerhetsanvisningarna.

Använd laddaren endast om du är förtrogen med dess funktioner och utan inskränkning behärskar hanteringen eller om du fått de anvisningar för manövrering som krävs.

- ▶ **Denna laddare är inte avsedd för användning av barn eller personer med begränsad fysisk, sensorisk eller mental förmåga eller med bristande kunskap och erfarenhet.** Denna laddare får användas av barn från 8 år och personer med begränsad fysisk, sensorisk eller mental förmåga eller med bristande kunskap och erfarenhet om de övervakas av en person som ansvarar för deras säkerhet, eller som instruerar dem i säker hantering av laddaren och gör att de förstår riskerna. I annat fall föreligger fara för felanvändning och skador.
- ▶ **Håll barn under uppsikt vid användning, rengöring och underhåll.** På så sätt säkerställs att barn inte leker med laddaren.
- ▶ **Ladda bara uppladdningsbara Bosch li-jon-batterier från en kapacitet på 1,5 Ah (från 5 battericeller). Batterispänningen måste passa till laddarens spänning. Ladda inga engångsbatterier.** Annars föreligger brand- och explosionsrisk.



Skydda laddaren mot regn och väta.

Tränger vatten in i laddaren ökar risken för elektrisk stöt.

- **Ladda endast litiumjonbatterier från Bosch. Batterispänningen måste passa till laddarens spänning.** Annars föreligger brand- och explosionsrisk.
- **Håll laddaren ren.** Förorening kan leda till elektrisk stöt.
- **Kontrollera laddare, kabel och stickkontakt före varje användning.** En skadad laddare får inte användas. Du får själv aldrig öppna laddaren, låt den repareras av kvalificerad fackman och endast med originalreservdelar. Skadade laddare, ledningar eller stickkontakter ökar risken för elektrisk stöt.
- **Använd inte laddaren på lättantändligt underlag (t. ex. papper, textilier mm) resp. i brännbar omgivning.** Vid laddningen värms laddaren upp vilket kan medföra brandrisk.
- **Täck inte över laddarens ventilationsöppningar.** Laddaren kan i annat fall överhettas och fungerar då inte längre korrekt.

Symboler

Symbolerna nedan är viktiga för att kunna läsa och förstå bruksanvisningen. Lägg symbolerna och deras betydelse på minnet. Korrekt tolkning av symbolerna bidrar till bättre och säkrare användning av trädgårdsredskapet.

Symbol	Betydelse
	Bär skyddshandskar
	Rörelseriktning
	Reaktionsriktning
	Vikt
	Inkoppling
	Urkoppling
	Tillåten hantering
	Förbjuden handling
	Hörbart ljud
	Tillbehör/reservdelar

Ändamålsenlig användning

Elredskapet är avsett för trimning av gräs och ogräs under buskar samt på slänter och vid kanter som inte kan nås med gräsklipparen.

Elredskapet kan användas vid en omgivningstemperatur mellan 0 °C och 40 °C.

Tekniska data

Grästrimmer		ART 23-18 LI	ART 23-18 LI+	ART 26-18 LI	ART 26-18 LI+
Produktnummer		3 600 HA5 C..	3 600 HA5 C..	3 600 HA5 E..	3 600 HA5 E..
Tomgångsvarvtal	min ⁻¹	7000/8000	7000/8000	7000/8000	7000/8000
Ställbart handtag		●	●	●	●
Klippediameter	cm	23	23	26	26
Vikt enligt EPTA-Procedure 01/2003	kg	2,3	2,5	2,4	2,6
Batteri		Li-jon	Li-jon	Li-jon	Li-jon
Produktnummer					
- 1,5 Ah		2 607 336 207	2 607 336 207	2 607 336 207	2 607 336 207
- 2,0 Ah		2 607 336 921	2 607 336 921	2 607 336 921	2 607 336 921
- 2,5 Ah		2 607 337 199	2 607 337 199	2 607 337 199	2 607 337 199

84 Svenska					
Grästrimmer		ART 23-18 LI	ART 23-18 LI+	ART 26-18 LI	ART 26-18 LI+
Märkspänning	V=	18	18	18	18
Kapacitet					
- 2 607 336 207	Ah	1,5	1,5	1,5	1,5
- 2 607 336 921	Ah	2,0	2,0	2,0	2,0
- 2 607 337 199	Ah	2,5	2,5	2,5	2,5
Antal battericeller					
- 2 607 336 207		5	5	5	5
- 2 607 336 921		5	5	5	5
- 2 607 337 199		5	5	5	5
Laddare		AL 1830 CV	AL 1830 CV	AL 1830 CV	AL 1830 CV
Produktnummer	EU	2 607 225 965	2 607 225 965	2 607 225 965	2 607 225 965
	UK	2 607 225 967	2 607 225 967	2 607 225 967	2 607 225 967
	AU	2 607 225 969	2 607 225 969	2 607 225 969	2 607 225 969
Laddningsström	A	3,0	3,0	3,0	3,0
Tillåtet temperaturområde för laddning	°C	0 – 45	0 – 45	0 – 45	0 – 45
Laddningstid (batteriet urladdat)					
- 1,5 Ah	min	33	33	33	33
- 2,0 Ah	min	45	45	45	45
- 2,5 Ah	min	60	60	60	60
Vikt enligt EPTA-Procedure 01/2003	kg	0,4	0,4	0,4	0,4
Skyddsklass		□/II	□/II	□/II	□/II
Laddare		AL 2215 CV	AL 2215 CV	AL 2215 CV	AL 2215 CV
Produktnummer	EU	2 607 225 471	2 607 225 471	2 607 225 471	2 607 225 471
	UK	2 607 225 473	2 607 225 473	2 607 225 473	2 607 225 473
	AUS	2 609 225 475	2 609 225 475	2 609 225 475	2 609 225 475
Laddningsström	A	1,5	1,5	1,5	1,5
Tillåtet temperaturområde för laddning	°C	0 – 45	0 – 45	0 – 45	0 – 45
Laddningstid vid batterikapacitet, ca.					
- 1,5 Ah	min	63	63	63	63
- 2,0 Ah	min	85	85	85	85
Vikt enligt EPTA-Procedure 01/2003	kg	0,4	0,4	0,4	0,4
Skyddsklass		□/II	□/II	□/II	□/II
Laddare		AL 2204 CV	AL 2204 CV	AL 2204 CV	AL 2204 CV
Produktnummer	EU	2 607 225 273	2 607 225 273	2 607 225 273	2 607 225 273
	UK	2 607 225 275	2 607 225 275	2 607 225 275	2 607 225 275
	AU	2 607 225 277	2 607 225 277	2 607 225 277	2 607 225 277
Laddningsström	A	0,43	0,43	0,43	0,43
Tillåtet temperaturområde för laddning	°C	0 – 45	0 – 45	0 – 45	0 – 45
Laddningstid (batteriet urladdat)					
- 1,5 Ah	min	207	207	207	207
- 2,0 Ah	min	290	290	290	290

Svenska | 85

Grästrimmer		ART 23-18 LI	ART 23-18 LI+	ART 26-18 LI	ART 26-18 LI+
Vikt enligt EPTA-Procedure 01/2003	kg	0,7	0,7	0,7	0,7
Skyddsklass		□ / II	□ / II	□ / II	□ / II
Serienummer	se dataskylten på trädgårdsredskapet				

Buller-/vibrationsdata

Bullernivåvärde förmedlas enligt EN 50636-2-91.		ART 23-18 LI	ART 23-18 LI+	ART 26-18 LI	ART 26-18 LI+
	3 600 ...	HA5 C..	HA5 C..	HA5 E..	HA5 E..
Verktøjets A-vägda ljudnivå är i typiska fall:					
Ljudtrycksnivå	dB(A)	64	64	67	67
Ljudeffektnivå	dB(A)	85	85	88	88
onoggrannhet K	dB	=3	=3	=3	=3
Använd hörselskydd!					
Totala vibrationsemissionsvärden a_h (vektorsumma ur tre riktningar) och osäkerhet K framtagna enligt EN 50636-2-91:					
Vibrationsemissionsvärde a_h	m/s ²	< 2,5	< 2,5	< 2,5	< 2,5
osäkerhet K	m/s ²	= 1,5	= 1,5	= 1,5	= 1,5

Försäkran om överensstämmelse

		ART 23-18 LI	ART 23-18 LI+	ART 26-18 LI	ART 26-18 LI+
	3 600 ...	HA5 C..	HA5 C..	HA5 E..	HA5 E..
Vi försäkrar under exklusivt ansvar att produkten som beskrivs i "Tekniska data" överensstämmer med alla bestämmelser i direktiven till 19 april 2016: 2006/95/EG, från 20 april 2016: 2014/35/EU, 2011/65/EU, till 19 april 2016: 2004/108/EG, från 20 april 2016: 2014/30/EU, 2006/42/EG, 2000/14/EG samt deras ändringar och med följande standard: EN 60335-1, EN 50636-2-91 (Sladdlöst eldon), EN 60335-1, EN 60335-2-29 (batteriladdare). 2000/14/EG: Garanterad ljudeffektnivå: Bedömningsmetod för överensstämmelse enligt bilaga VI.	dB(A)	88	88	91	91

Produktkategori: 33
 Nämnd provningsanstalt:
 TÜV Rheinland Intercert Kft., Hungary Nr. 1008
 Teknisk tillverkningsdokumentation (2006/42/EG, 2000/14/EG) fås från:
 Bosch Lawn and Garden Ltd., PT-HG/ENS-PA2
 Stowmarket, Suffolk IP14 1EY, England

Henk Becker
 Executive Vice President
 Engineering

Helmut Heinzelmann
 Head of Product Certification
 PT/ETM9

PPA.

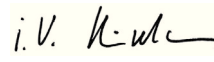
Robert Bosch GmbH, Power Tools Division
 70764 Leinfelden-Echterdingen, GERMANY
 Leinfelden, 21.09.2015

86 | Svenska

Montering och drift

Handlingsmål	Figur	Sida
Leveransen omfattar	1	282
Montering av skyddskåpa	2	282
Inställning av handtag	3	283
Montering av hjul	4	283
Ladda batteriet		
Sätta in och ta ut batteriet	5	283
Kontrollera kniven	6	284
Byte av knivar	7	284
Ställ in arbetsvinkeln	8	284
In-/urkoppling	9	285
Arbetsanvisningar		
Arbetshöjdens inställning	10	285
Underhåll, rengöring och lagring	11	285
Välj tillbehör	12	286

Driftstart

För din säkerhet

- ▶ **Obs! Stäng av trädgårdsredskapet och ta bort batterimodulen innan inställnings- eller rengöringsarbeten utförs.**
- ▶ **Efter fränkoppling av den sladdlösa grästrimmern roterar kniven ännu några sekunder. Vänta tills motorn/kniven stannat innan nystart sker.**
- ▶ **Koppla inte från och på i korta intervaller.**
- ▶ **Vi rekommenderar att endast använda knivar som Bosch godkänt. Om andra knivar används kan resultatet avvika.**

Batteriets laddning

- ▶ **Använd inte en laddare av annat fabrikat.** Den medleverade laddaren är anpassad till i trädgårdsredskapet monterat Li-ionbatteri.
- ▶ **Beakta nätspänningen!** Kontrollera att strömkällans spänning överensstämmer med uppgifterna på laddarens typskylt. Laddare märkta med 230 V kan även anslutas till 220 V.

Batterimodulen är försedd med en temperaturövervakning som endast tillåter uppladdning inom ett temperaturområde mellan 0 °C och 45 °C. Härvid uppnår batterimodulen en lång livslängd.

Anvisning: Batteriet levereras ofullständigt uppladdat. För full effekt ska batteriet före första användningen laddas upp i laddaren.

Litiumjonbatteriet kan när som helst laddas upp eftersom detta inte påverkar livslängden. Batteriet skadas inte om laddning avbryts.

Litiumjonbatteriet skyddas mot djupurladdning med "Electronic Cell Protection (ECP)". Vid urladdat batteri kopplar skyddskopplingen från trädgårdsredskapet: Trädgårdsredskapet fungerar inte längre.

OBS Tryck inte på strömställaren efter det trädgårdsredskapet automatiskt kopplats från. Risk finns för att batterimodulen skadas.

Laddning

Laddningen startar när stickproppen anslutits till vägguttaget och batterimodulen placerats i laddningsschaktet.

Den intelligenta laddningsmetoden registrerar automatiskt batterimodulens laddningstillstånd och laddar i relation till batteriets temperatur och spänning med optimal laddström.

Härvid skonas batteriet samtidigt som det alltid är fulladdat när det sitter kvar i laddaren.

Indikeringselementens betydelse

Blinkande ljus (snabbt) grön batteriladdningsvisning



Snabbladdningen signaleras med **snabba blinkningar** hos den **gröna** batteriladdningsvisningen.

Anvisning: Snabbladdning är endast möjlig när batterimodulens temperatur ligger inom tillåtet temperaturområde, se avsnitt "Tekniska data".

Blinkande ljus (långsamt) grön batteriladdningsvisning



Vid en laddningsnivå på batteriet på **80%** blinkar den **gröna** batteriladdningsvisningen långsamt.

Batteriet kan tas ut och användas omedelbart.

Laddningsindikatorn lyser med konstant grönt ljus



Den **konstant tända gröna** batteriladdningsindikatorn signalerar att batterimodulen är fullständigt uppladdad.

Om batterimodulen inte är insatt signalerar **konstant ljus** i laddningsindikatorn att nätsladden är ansluten till vägguttaget och att laddaren är klar för användning.

Laddningsindikatorn lyser med konstant rött ljus



Den **konstant tända röda** batteriladdningsindikatorn signalerar att batterimodulens temperatur ligger utanför tillåtet laddtemperaturområde, se avsnitt "Tekniska data". När tillåtet temperaturområde uppnås, kopplar laddaren automatiskt om till snabbladdning.

Blinkande röd batteriladdningsindikator

Den **blinkande röda** batteriladdningsindikatorn signaliserar en annan störning under laddning, se avsnitt "Felsökning".

Anvisningar för laddning

Vid kontinuerliga resp. efter varandra upprepade laddningscykler utan avbrott kan laddaren bli varm. Detta är utan betydelse och är inte ett tecken på att laddaren har en teknisk defekt. Är brukstiden efter uppladdning onormalt kort tyder det på att batterierna är förbrukade och måste bytas mot nya.

Felsökning

Symptom	Möjlig orsak	Åtgärd
Skyddsskärmen kan inte dras över skärmtallriken	Felaktig montering	Ta bort skärmtallriken och montera skyddsskärmen på nytt
Grästrimmern fungerar inte	Batterimodulen är urladdad	Vid laddning av batterimodulen följ anvisningarna
	Sekundärbatteriet för kallt/hett	Värm/kyl sekundärbatteriet
Grästrimmern går med avbrott	Trädgårdsredskapets inre kablar defekta	Uppsök kundservicen
	Strömställaren defekt	Uppsök kundservicen
Trädgårdsredskapet är överbelastat	För högt gräs	Klipp i steg
Trädgårdsredskapet klipper inte	Kniven skadad	Byte av knivar
Förstärkta vibrationer	Kniven skadad	Byte av knivar
Laddningsindikatorn lyser kontinuerligt Laddning inte möjlig	Batterimodulen inte (korrekt) insatt	Sätt upp batterimodulen korrekt på laddaren
	Batterikontakterna är förorenade	Rengör kontakterna t. ex. genom att upprepade gånger sätta in och ta ut batterimodulen, eller byt batterimodulen vid behov
	Batteriet är defekt	Ersätt batterimodulen
Laddningsindikeringen lyser inte	Laddarens stickpropp är inte (korrekt) kopplad	Anslut stickproppen korrekt i vägguttaget
	Vägguttaget, nätsladden eller laddaren är defekt	Kontrollera nätspänningen, låt vid behov en auktoriserad serviceverkstad för Bosch el-verktyg kontrollera laddaren

Kundtjänst och användarrådgivning

www.bosch-garden.com

Var vänlig ange vid förfrågningar och reservdelsbeställningar produktnumret som består av 10 siffror och som finns på trädgårdsredskapets typskylt.

Svenska

Bosch Service Center
Telegrafvej 3
2750 Ballerup
Danmark
Tel.: (08) 7501820 (inom Sverige)
Fax: (011) 187691

Transport

De litiumjonbatterier som ingår är underkastade kraven för farligt gods. Användaren kan utan ytterligare förpliktelser transportera batterierna på allmän väg.

Vid transport genom tredje person (t. ex. flygfrakt eller spedition) ska speciella villkor för förpackning och märkning beaktas. I detta fall bör vid förberedelse av transport en expert för farligt gods konsulteras.

Batterier får försändas endast om höljet är oskadat. Tejpna öppna kontakter och förpacka batteriet så att det inte kan röras i förpackningen.

Beakta även tillämpliga nationella föreskrifter.

88 | Norsk

Avfallshandtering

Släng inte trädgårdsredskap, laddare och inte heller batterier i hushållsavfall!

Endast för EU-länder:



Enligt europeiska direktivet 2012/19/EU måste obrukbara elektriska och elektroniska apparater och enligt europeiska direktivet 2006/66/EG felaktiga eller förbrukade batterier separat omhändertas och på miljövänligt sätt lämnas in för återvinning.

Sekundär-/primärbatterier:



Li-jon:
Beakta anvisningarna i avsnittet "Transport".

Ändringar förbehålles.

Norsk

Sikkerhetsinformasjon

OBS! Les nøye gjennom nedenstående instruksjoner. Gjør deg kjent med betjeningselementene og den korrekte bruken av hageredskapet. Ta godt vare på driftsinstruksen til senere bruk.

Forklaring av bildesymbolene



Generell fareinformasjon.



Les gjennom denne driftsinstruksen.



Pass på at personer som står i nærheten ikke skades av fremmedlegemer som slynges bort.



Advarsel: Pass på å holde sikker avstand til hageredskapet mens du arbeider.



Stemmer ikke.



Ta ut batteriet før du utfører innstillings- eller reparasjonsarbeider på hageredskapet eller hvis hageredskapet står uten oppsyn en viss tid.



Bruk vernebriller og hørselvern.



Ikke trim i regnvær og la ikke trimmeren stå utendørs i regnvær.

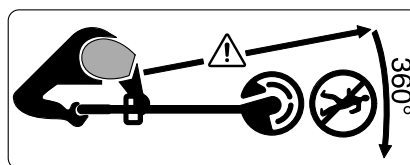

Pass på at personer som står i nærheten ikke skades av fremmedlegemer som slynges vekk.

Advarsel: Pass på å holde sikker avstand til hageredskapet mens du arbeider.

Betjening

► Dette hageredskapet er ikke beregnet til å brukes av personer (inkludert barn) med innskrenkede fysiske, sensoriske eller intellektuelle evner eller manglende erfaring og/eller manglende kunnskaper, hvis de ikke er under oppsyn eller får instruksjoner om bruken av en person som er ansvarlig for deres sikkerhet.

Barn må være under oppsyn for å forhindre at de leker med hageredskapet.

► Tillat aldri barn eller personer som ikke er fortrolig med disse anvisningene å bruke trimmeren. Nasjonale bestemmelser begrenser muligens al-

- deren til brukeren. Oppbevar trimmeren utilgjengelig for barn når den ikke er i bruk.
- ▶ Bruk aldri trimmeren med manglende eller skadde deksler eller beskyttelsesinnretninger eller hvis disse ikke er riktig posisjonert.
 - ▶ Undersøk hageredskapet før bruk og etter et slag for avslitning eller skader og la disse om nødvendig repareres.
 - ▶ Ikke bruk hageredskapet når du er trøtt eller syk eller påvirket av alkohol, narkotika eller medikamenter.
 - ▶ Bruk lange, kraftige bukser, solide sko og hansker. Ikke bruk vide klær, smykker, korte bukser, sandaler eller arbeid ikke barfot. Bind langt hår sammen over skulderhøyde for å unngå at det blir viklet inn i bevegelige deler.
 - ▶ **Bruk vernebriller og hørselvern når du betjener hageredskapet.**
 - ▶ Stå stabilt og alltid med balanse. Overanstreng deg ikke.
 - ▶ Bruk aldri trimmeren mens det oppholder seg personer, spesielt barn eller husdyr i umiddelbar nærhet.
 - ▶ Brukeren er ansvarlig for uhell eller skader på andre mennesker eller deres eiendom.
 - ▶ Vent til den roterende kniven er stanset helt før du tar på den. Kniven fortsetter å rotere etter at motoren er slått av og kan forårsake skader.
 - ▶ Arbeid kun i dagslys eller ved bra kunstig lys.
 - ▶ Du må ikke arbeide med trimmeren i dårlig vær, spesielt når det trekker opp til torden.
 - ▶ Bruken av trimmeren i vått gress reduserer arbeidseffekten.
 - ▶ Slå av trimmeren når den transporteres fra/til arbeidsflaten.
 - ▶ Slå hageredskapet først på når hender og føttene er tilstrekkelig langt unna skjæreknivene.
 - ▶ Kom ikke i nærheten av roterende skjæreverktøy med hender og føtter.
 - ▶ Fjern batteriet før du skifter ut kniven.
 - ▶ Bruk aldri skjæreverktøy av metall for denne trimmeren.
 - ▶ Kontroller og vedlikehold trimmeren regelmessig.
 - ▶ La trimmeren bare repareres av autoriserte serviceverksteder.
 - ▶ Pass alltid på at ventilasjonsspaltene er frie for gressrester.
 - ▶ Fjerning av batteriet:
 - alltid når du lar hageredskapet stå en tid uten oppsyn
 - før utskifting av kniven
 - før rengjøringen, eller når det arbeides på trimmeren
 - ▶ Hageredskapet må oppbevares på et sikkert, tørt sted, utilgjengelig for barn. Sett ikke andre gjenstander på hageredskapet.
 - ▶ Skift for sikkerhets skyld slitte eller skadede deler ut.
 - ▶ Pass på at deler som skal skiftes ut er fra Bosch.
 - ▶ **Ta aldri hageredskapet i bruk uten at de tilhørende deler er montert.**

Regler for optimal bruk av oppladbare batterier

- ▶ **Sørg for at hageredskapet er slått av før du setter inn batteriet.** Hvis du setter et batteri inn i et hageredskap som er slått på, kan det føre til ulykker.

► **Bruk kun Bosch batterier som er beregnet til dette hageredskapet.** Bruk av andre batterier kan føre til skader og brannfare.

► **Batteriet må ikke åpnes.** Det er fare for kortslutning.



Beskytt batteriet mot varme, f. eks. også mot permanent solinnvirkning, ild, vann og fuktighet. Det er fare for eksplosjoner.



► **Hold batteriet som ikke er i bruk unna binders, mynter, nøkler, spikre, skruer eller andre mindre metallgjenstander, som kan lage en forbindelse mellom kontaktene.** En kortslutning mellom batterikontaktene kan føre til forbrenninger eller brann.

► **Ved gal bruk kan det lekke væske ut av batteriet. Unngå kontakt med denne væsken. Ved tilfeldig kontakt må det skylles med vann. Hvis det kommer væske i øynene, må du i tillegg oppsøke en lege.** Batterivæske som renner ut kan føre til irritasjoner på huden eller forbrenninger.

► **Ved skader og usakkyndig bruk av batteriet kan det slippe ut damp. Tilfør frisk luft og gå til lege hvis det oppstår helseproblemer.** Dampene kan irritere åndedretsorganene.

► **Lad batteriet kun opp i ladeapparater som er anbefalt av produsenten.** Det oppstår brannfare hvis et ladeapparat som er egnet til en bestemt type batterier, brukes med andre batterier.

► **Bruk batteriet kun i kombinasjon med Bosch produktet.** Kun slik beskyttes batteriet mot farlig overbelastning.

► **Batteriet kan bli skadet av spisse gjenstander som spiker eller skruetrekker eller på grunn av påvirkning fra ytre krefter.** Resultat kan bli intern kortslutning, og det kan da komme røyk fra batteriet, eller batteriet kan ta fyr, eksplodere eller bli overopphetet.

► **Batteriet må ikke kortsluttes.** Det er fare for eksplosjoner.

► Beskytt batteriet mot fuktighet og vann.

► Batteriet må kun lagres i et temperaturområde på -20 °C til 50 °C . Ikke la batteriet f. eks. ligge i bilen om sommeren.

► Rengjør ventilasjonssprekkene på batteriet regelmessig med en myk, ren og tørr pensel.

Sikkerhetsinformasjoner for ladeapparater



Les gjennom alle advarslerne og anvisningene. Feil ved overholdelsen av advarslene og nedenstående anvisninger kan medføre elektriske støt, brann og/eller alvorlige skader.

Ta godt vare på disse informasjonene.

Bruk ladeapparatet kun hvis du kan beregne alle funksjonene og kan utføre disse uten innskrenkninger eller har fått tilsvarende instruksjer.



- ▶ **Denne laderen er ikke beregnet brukt av barn og personer med reduserte fysiske eller sansemessige evner eller med manglende erfaring og kunnskap. Denne laderen kan brukes av barn fra åtte år og oppover og personer med reduserte fysiske eller sansemessige evner eller manglende erfaring og kunnskap hvis bruken skjer under tilsyn av en person som er ansvarlig for sikkerheten, eller vedkommende har fått opplæring i sikker bruk av plagget av denne personen, og forstår farene som er forbundet med bruken.** Ellers er det fare for feilbetjening og personskader.
- ▶ **Hold tilsyn med barn ved bruk, rengjøring og vedlikehold.** Dermed er du sikker på at barn ikke leker med laderen.
- ▶ **Lad bare Bosch Li-ion-batterier med kapasitet fra 1,5 Ah (fra 5 battericeller). Batterispenningen må stemme overens med laderens batteriladespenning. Du må ikke lade batterier som ikke er oppladbare.** Ellers er det fare for brann og eksplosjon.
-  **Hold ladeapparatet unna regn eller fuktighet.** Dersom det kommer vann i et ladeapparat, øker risikoen for elektriske støt.
- ▶ **Lad bare opp Bosch Li-ion-batterier. Batterispenningen må stemme overens med laderens batteriladespenning.** Ellers er det fare for brann og eksplosjon.
- ▶ **Hold ladeapparatet rent.** Smuss fører til fare for elektriske støt.
- ▶ **Før hver bruk må du kontrollere ladeapparatet, ledningen og støpselet. Ikke bruk ladeapparatet hvis du registrerer skader. Du må ikke åpne ladeapparatet selv og la det alltid kun repareres av kvalifisert fagpersonale og kun med originale reservedeler.** Skadet ladeapparat, ledning og støpsel øker risikoen for elektriske støt.
- ▶ **Ikke bruk ladeapparatet på lett brennbar undergrunn (f. eks. papir, tekstiler etc.) eller i brennbare omgivelser.** Ladeapparatet oppvarmes under oppladingen og det er derfor fare for brann.
- ▶ **Laderens ventilasjonsåpning må ikke tildekkes.** Det kan føre til at laderen overopphetes og ikke lenger vil fungere som den skal.

Symboler

Nedenstående symboler er viktige for lesing og forståelse av driftsinstruksen. Legg merke til symbolene og deres betydning. En riktig tolkning av symbolene hjelper deg med å bruke hageredskapet på en bedre og sikrere måte.

Symbol	Betydning
	Bruk vernehansker
	Bevegelsesretning
	Reaksjonsretning
	Vekt
	Innkobling
	Utkobling
	Tillatt aksjon
	Dette er forbudt

92 | Norsk

Symbol	Betydning
	Hørbar støy
	Tilbehør/reservedeler

Formålmessig bruk

Maskinen er beregnet til klipping av gress og ugress under busker og i skråninger og i kanter, der man ikke kommer godt til med en gressklipper.

Den er beregnet til bruk i en omgivelsestemperatur på mellom 0 °C og 40 °C.

Tekniske data

Gresstrimmer		ART 23-18 LI	ART 23-18 LI+	ART 26-18 LI	ART 26-18 LI+
Produktnummer		3 600 HA5 C..	3 600 HA5 C..	3 600 HA5 E..	3 600 HA5 E..
Tomgangsturtall	min ⁻¹	7000/8000	7000/8000	7000/8000	7000/8000
Justerbart håndtak		●	●	●	●
Snittdiameter	cm	23	23	26	26
Vekt tilsvarende EPTA-Procedure 01/2003	kg	2,3	2,5	2,4	2,6
Batteri		Li-ioner	Li-ioner	Li-ioner	Li-ioner
Produktnummer					
- 1,5 Ah		2 607 336 207	2 607 336 207	2 607 336 207	2 607 336 207
- 2,0 Ah		2 607 336 921	2 607 336 921	2 607 336 921	2 607 336 921
- 2,5 Ah		2 607 337 199	2 607 337 199	2 607 337 199	2 607 337 199
Nominell spenning	V=	18	18	18	18
Kapasitet					
- 2 607 336 207	Ah	1,5	1,5	1,5	1,5
- 2 607 336 921	Ah	2,0	2,0	2,0	2,0
- 2 607 337 199	Ah	2,5	2,5	2,5	2,5
Antall battericeller					
- 2 607 336 207		5	5	5	5
- 2 607 336 921		5	5	5	5
- 2 607 337 199		5	5	5	5
Ladeapparat		AL 1830 CV	AL 1830 CV	AL 1830 CV	AL 1830 CV
Produktnummer					
	EU	2 607 225 965	2 607 225 965	2 607 225 965	2 607 225 965
	UK	2 607 225 967	2 607 225 967	2 607 225 967	2 607 225 967
	AU	2 607 225 969	2 607 225 969	2 607 225 969	2 607 225 969
Ladestrøm	A	3,0	3,0	3,0	3,0
Godkjent ladetemperaturområde	°C	0 - 45	0 - 45	0 - 45	0 - 45
Ladetid (utladet batteri)					
- 1,5 Ah	min	33	33	33	33
- 2,0 Ah	min	45	45	45	45
- 2,5 Ah	min	60	60	60	60
Vekt tilsvarende EPTA-Procedure 01/2003	kg	0,4	0,4	0,4	0,4
Beskyttelsesklasse		□/II	□/II	□/II	□/II

Norsk | 93

Gresstrimmer		ART 23-18 LI	ART 23-18 LI+	ART 26-18 LI	ART 26-18 LI+
Ladeapparat		AL 2215 CV	AL 2215 CV	AL 2215 CV	AL 2215 CV
Produktnummer	EU	2 607 225 471	2 607 225 471	2 607 225 471	2 607 225 471
	UK	2 607 225 473	2 607 225 473	2 607 225 473	2 607 225 473
	AUS	2 609 225 475	2 609 225 475	2 609 225 475	2 609 225 475
Ladestrøm	A	1,5	1,5	1,5	1,5
Godkjent ladetemperaturområde	°C	0 – 45	0 – 45	0 – 45	0 – 45
Oppladningstid ved batteri-kapasitet, ca.					
	– 1,5 Ah	min	63	63	63
	– 2,0 Ah	min	85	85	85
Vekt tilsvarende EPTA-Procedure 01/2003	kg	0,4	0,4	0,4	0,4
Beskyttelsesklasse		□/II	□/II	□/II	□/II
Ladeapparat		AL 2204 CV	AL 2204 CV	AL 2204 CV	AL 2204 CV
Produktnummer	EU	2 607 225 273	2 607 225 273	2 607 225 273	2 607 225 273
	UK	2 607 225 275	2 607 225 275	2 607 225 275	2 607 225 275
	AU	2 607 225 277	2 607 225 277	2 607 225 277	2 607 225 277
Ladestrøm	A	0,43	0,43	0,43	0,43
Godkjent ladetemperaturområde	°C	0 – 45	0 – 45	0 – 45	0 – 45
Ladetid (utladet batteri)					
	– 1,5 Ah	min	207	207	207
	– 2,0 Ah	min	290	290	290
Vekt tilsvarende EPTA-Procedure 01/2003	kg	0,7	0,7	0,7	0,7
Beskyttelsesklasse		□/II	□/II	□/II	□/II
Serienummer		se typeskiltet på hageredskapet			

Støy-/vibrasjonsinformasjon

Støyutslippsverdier målt i henhold til EN 50636-2-91.		ART 23-18 LI	ART 23-18 LI+	ART 26-18 LI	ART 26-18 LI+	
		3 600 ...	HA5 C..	HA5 C..	HA5 E..	HA5 E..
Maskinens A-bedømte typiske støynivå er:	lydtryknivå	dB(A)	64	64	67	67
	lydeffektnivå	dB(A)	85	85	88	88
	usikkerhet K	dB	=3	=3	=3	=3
	Bruk hørselvern!					
Totale vibrasjonsverdier a_h (vektorsum for tre retninger) og usikkerhet K beregnet iht. EN 50636-2-91:						
	Svingningsemisjonsverdi a_h	m/s^2	< 2,5	< 2,5	< 2,5	< 2,5
	Usikkerhet K	m/s^2	= 1,5	= 1,5	= 1,5	= 1,5

94 | Norsk

Samsvarserklæring

	ART 23-18 LI	ART 23-18 LI+	ART 26-18 LI	ART 26-18 LI+
3 600 ...	HA5 C..	HA5 C..	HA5 E..	HA5 E..
Vi erklærer ved å være alene ansvarlig for at det under «Tekniske data» beskrevne produktet er i overstemmelse med alle relevante bestemmelser i direktivene til 19. april 2016: 2006/95/EC, fra 20. april 2016: 2014/35/EU, 2011/65/EU, til 19. april 2016: 2004/108/EC, fra 20. april 2016: 2014/30/EU, 2006/42/EC, 2000/14/EC inkludert endringer, og følgende standarder: EN 60335-1, EN 50636-2-91 (batteridrevet redskap), EN 60335-1, EN 60335-2-29 (batteri-ladeapparat) 2000/14/EF: Garantert lydeffektnivå: Samsvarsbedømmelsesmetode jf. tillegg VI.				
dB(A)	88	88	91	91

Produktkategori: 33

Angitt instans:

TÜV Rheinland Intercert Kft., Hungary Nr. 1008

Tekniske data (2006/42/EC, 2000/14/EC) hos:

Bosch Lawn and Garden Ltd., PT-HG/ENS-PA2

Stowmarket, Suffolk IP14 1EY, England

Henk Becker

Executive Vice President
Engineering

Helmut Heinzelmann

Head of Product Certification
PT/ETM9

Ppa

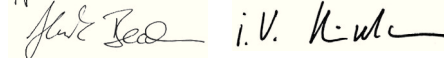

Robert Bosch GmbH, Power Tools Division
70764 Leinfelden-Echterdingen, GERMANY
Leinfelden, 21.09.2015

Montering og drift

Mål for aktiviteten	Bilde	Side
Leveranseomfang	1	282
Montering av vernelekselet	2	282
Innstilling av håndtaket	3	283
Montering av hjul	4	283
Lading av batteriet		
Sette inn og ta ut batteriet	5	283
Kontroller kniv	6	284
Utskifting av kniven	7	284
Innstilling av arbeidsvinkelen	8	284
Inn-/utkopling	9	285

Mål for aktiviteten	Bilde	Side
Arbeidshenvisninger		
Innstilling av arbeidshøyden	10	285
Vedlikehold, rengjøring og lagring	11	285
Valg av tilbehør	12	286

Igangsetting

For din egen sikkerhet

- ▶ **OBS! Slå av hageredskapet og fjern batteriet før innstillings- eller rengjøringsarbeider utføres.**
- ▶ **Etter utkopling av batteri-gresstrimmeren fortsetter kniven å gå i noen sekunder. Vent til motoren/kniven står stille før du slår på igjen.**
- ▶ **Ikke slå av og på igjen straks.**
- ▶ **Det anbefales bruk av skjæreverktøy godkjent av Bosch. Ved annet skjæreverktøy kan skjæresultatet avvike.**

Opplading av batteriet

- ▶ **Ikke bruk et annet ladeapparat.** Det medleverte ladeapparatet er tilpasset til Li-ion-batteriet som er innebygget i hageredskapet.
- ▶ **Ta hensyn til strømspenningen!** Spenningen til strømkilden må stemme overens med angivelsene på ladeapparatets typeskilt. Ladeapparater som er merket med 230 V kan også brukes med 220 V.

Batteriet er utstyrt med en temperaturovervåking som kun muliggjør en opplading i temperaturområdet mellom 0 °C og 45 °C. Slik oppnås en lang levetid for batteriet.

MerK: Batteriet leveres delvis oppladet. For å sikre full effekt fra batteriet, må du lade det fullstendig opp i ladeapparatet før førstegangs bruk.

Litium-ion-batteriet kan lades opp til enhver tid uten at levetiden forkortes. Det skader ikke batteriet å avbryte oppladningen.

Li-ion-batteriet er beskyttet av «Electronic Cell Protection (ECP)» mot total utlading. Når batteriet er utladet, kobles hageredskapet ut med en beskyttelseskobling: Hageredskapet arbeider ikke lenger.

⚠ OBS Trykk etter automatisk utkobling av hageredskapet ikke videre på på-/av-bryteren. Batteriet kan ta skade.

Opplading

Oppladingen begynner med en gang nettstøpset til ladeapparatet settes inn i stikkkontakten og batteriet settes inn i ladesjakt.

Med den intelligente oppladningsmetoden registreres batteriets oppladningstilstand automatisk og lades opp med optimal oppladningsstrøm avhengig av batteri-temperatur og -spenning.

Slik skånes batteriet og er alltid fullt oppladet ved oppbevaring i ladeapparatet.

Meldingenes betydning

Blinkende grønt lys (rask blinking) på indikator for batterilading

 Charge Hurtigladingen signaliseres ved **hurtig blinking** i den **grønne** indikatoren for batterilading.

Merk: Hurtigoppladingen er kun mulig hvis temperaturen på batteriet er i godkjent ladetemperaturområde, se avsnitt «Tekniske data».

Blinkende grønt lys (langsom blinking) på indikator for batterilading

 **GO 80%** Hvis batteriets ladenivå er **80 %**, blinker den **grønne** indikatoren for batterilading langsomt.

Batteriet kan tas ut og brukes umiddelbart.

Konstant lys i grønn batteri-ladeindikator

 **100%** **Konstant lys** i den **grønne** batteri-ladeindikatoren signaliserer at batteriet er helt oppladet.

Uten innsatt batteri signaliserer **kontinuerlig lys** i batteri-indikatoren at støpset er satt inn i stikkkontakten og at ladeapparatet er driftsklart.

Konstant lys i rød batteri-ladeindikator

 **Konstant lysing** i den **røde** batteri-ladeindikatoren signaliserer at temperaturen til batteriet er utenfor godkjent ladetemperaturområde, se avsnitt «Tekniske data». Så snart det tillatte temperaturområdet er nådd, kobler ladeapparatet automatisk om til hurtigopplading.

Blinklys rød batteri-ladeindikator

 **Blinklyset** til den **røde** batteri-ladeindikatoren signaliserer en annen feil i ladeprosessen, se avsnitt «Feilsøking».

Informasjoner om opplading

Ved kontinuerlige oppladingscykluser hhv. oppladingscykluser som følger rett etter hverandre uten avbrudd kan ladeapparatet bli varmt. Dette er ikke farlig og er ikke tegn på en teknisk defekt.

En vesentlig kortere driftstid etter oppladingen er et tegn på at batteriet er oppbrukt og må skiftes ut.

Feilsøking



Symptomer	Mulig årsak	Utbedring
Vernedekselet kan ikke trekkes over skjæreplaten	Gal montering	Fjern skjæreplate og monter vernedeksel på nytt
Gresstrimmeren går ikke	Utladet batteri	Lad opp batteriet, se også «Henvisninger om opplading»
	For kaldt/varmt batteri	Varm opp/avkjøl batteriet
Gresstrimmeren går rykkvis	Interne kabelforbindelser i hageredskapet er defekt	Ta kontakt med kundeservice
	På-/av-bryter defekt	Ta kontakt med kundeservice
Hageredskapet overbelastet	For høyt gress	Klipp trinnvis
Hageredskapet klipper ikke	Skadet kniv	Utskifting av kniven
Forsterkede vibrasjoner	Skadet kniv	Utskifting av kniven

96 | Suomi

Symptomer	Mulig årsak	Utbedring
Batteri-ladeindikator lyser kontinuerlig Ingen opplading mulig	Batteriet er ikke satt (riktig) inn	Sett batteriet riktig på ladeapparatet
	Batterikontaktene er tilsmusset	Rengjør batterikontaktene; f. eks. ved hyppig innsetting og fjerning av batteriet, skift eventuelt ut batteriet
	Batteriet er defekt	Skift ut batteriet
Batteri-ladeindikator lyser ikke	Strømtøpselet til ladeapparatet er ikke satt (riktig) inn	Sett strømtøpselet (helt) inn i stikkontakten
	Stikkontakt, strømledning eller ladeapparat er defekt	Sjekk strømspenningen, la ladeapparatet eventuelt kontrolleres av en autorisert kundeservice for Bosch-elektroverktøy

Kundeservice og rådgivning ved bruk

www.bosch-garden.com

Ved alle forespørsler og reservedelsbestillinger må du oppgi det 10-sifrede produktnummeret som er angitt på hageredskapets typeskilt.

Norsk

Robert Bosch AS
Postboks 350
1402 Ski
Tel.: 64 87 89 50
Faks: 64 87 89 55

Transport

Li-ion-batteriene i verktøyet underligger kravene for farlig gods. Batteriene kan transporteres på veier av brukeren uten ytterligere krav.

Ved forsendelse gjennom tredje personer (f. eks.: lufttransport eller spedisjon) må det oppfylles spesielle krav til emballasje og merking. Du må da konsultere en ekspert for farlig gods ved forberedelse av forsendelsen.

Send batterier kun hvis huset ikke er skadet. Lim igjen de åpne kontaktene og pakk batteriet slik at det ikke beveger seg i emballasjen.

Ta også hensyn til eventuelle videreførende nasjonale forskrifter.

Deponering

Hageredskaper, ladeapparater og batterier må ikke kastes i vanlig søppel!

Kun for EU-land:



Iht. det europeiske direktivet 2012/19/EU om gamle elektriske og elektroniske maskiner og iht. det europeiske direktivet 2006/66/EF må defekte eller oppbrukte batterier/oppladbare batterier samles inn adskilt og leveres inn til en miljøvennlig resirkulering.

Batterier/oppladbare batterier:



Li-ion:

Ta hensyn til informasjonene i avsnittet «Transport».

Retten til endringer forbeholdes.

Suomi

Turvallisuusohjeita

Huom! Lue seuraavat ohjeet tarkasti. Tutustu puutarhalaitteen käyttöelementteihin ja asianmukaiseen käyttöön. Säilytä käyttöohje huolellisesti myöhempää käyttöä varten.

Kuvatunnusten selitys



Yleiset varoitusohjeet.



Lue käyttöohje huolellisesti.



Varmista, että sivulle sinkoutuvat vieraat esineet eivät loukkaa lähellä seisovia ihmisiä.



Varoitus: Pidä turvallinen etäisyys puutarhalaitteeseen sen ollessa toiminnassa.



Ei sopiva.



Poista akku ennen kuin suoritat puutarhalaitteeseen kohdistuvia säätö- tai puhdistustöitä tai kun puutarhalaitte jää pidemmäksi aikaa ilman valvontaa.



Käytä kuulonsuojaimia ja suojalaseja.



Älä työskentele sateessa äläkä jätä viimeistelyleikkuria ulos sateeseen.

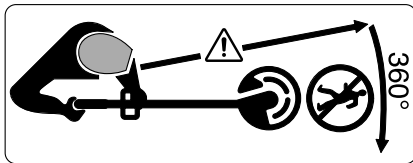

Varmista, että sivulle sinkoutuvat vieraat esineet eivät loukkaa lähellä seisoivia ihmisiä.

Varoitus: Pidä turvallinen etäisyys puutarhalaitteeseen sen ollessa toiminnassa.

Käyttö

- Tätä puutarhalaitetta eivät saa käyttää henkilöt (lapset mukaan lukien), joilla on rajalliset fyysiset, aistilliset tai henkiset kyvyt tahi puuttuva kokemus ja/tai puuttuva tieto paitsi, jos he ovat turvallisuudesta vastaavan henkilön valvonnassa tai saamassa häneltä ohjeita puutarhalaitteen oikeasta käytöstä.

Lapsia tulee valvoa varmistaakseen, etteivät he leiki puutarhalaitteen kanssa.

- Älä koskaan anna lasten tai henkilöiden, jotka eivät ole tutustuneet näihin

käyttöohjeisiin, käyttää viimeistelyleikkuria. Kansalliset säännökset saattavat määrätä käyttäjän alaikärajan. Säilytä viimeistelyleikkuri lasten ulottumattomissa, kun sitä ei käytetä.

- Älä käytä viimeistelyleikkuria, jos sen suojukset tai suojalaitteet ovat vaurioituneet tai puuttuvat tai, jos ne on sijoitettu väärin.
- Tarkista ennen käyttöä ja iskun jälkeen, ettei puutarhalaitte ole kulunut tai vaurioitunut, ja korjauta se tarvittaessa.
- Älä kosketa liikkuvia vaarallisia osia, ennen kuin kone on kytketty irti sähköverkosta ja liikkuvat vaaralliset osat ovat pysähtyneet täysin.
- Käytä pitkälahkeisia ja vahvoja housuja, tukevia jalkineita ja suojakäsineitä. Älä käytä löysiä työvaatteita, koruja, lyhytlahkeisia housuja tai sandaaleja äläkä työskentele paljain jaloin. Sido pitkät hiukset yhteen yli olkakorkeuden, jotta ne eivät sotkeutuisi liikkuviin osiin.
- **Käytä suojalaseja ja kuulonsuojaimia, kun käytät puutarhalaitetta.**
- Säilytä aina tukeva asento ja tasapaino. Älä rasita itseäsi liikaa.
- Älä koskaan käytä viimeistelyleikkuria, jos ihmisiä, etenkin lapsia tai kotieläimiä ovat välittömässä läheisyydessä.
- Käyttäjä on vastuussa onnettomuksista ja toisille ihmisille tai heidän omaisuudelleen aiheuttamistaan vaurioista.
- Odota, että pyörivä terä on pysähtynyt täysin, ennen kuin kosketat sitä.

Terä pyörii vielä moottorin poiskytken jälkeen ja voi aiheuttaa loukkaantumisia.

- ▶ Käytä laitetta vain valoisaan aikaan tai hyvässä keinovalossa.
- ▶ Älä työskentele viimeistelyleikkurin kanssa huonoissa sääolosuhteissa, etenkin ukonilman lähestyessä.
- ▶ Viimeistelyleikkurin käyttö märässä ruohossa alentaa työtehoa.
- ▶ Pysäytä viimeistelyleikkuri, kun kuljetat sitä työkohteesta tai työkohteeseen.
- ▶ Käynnistä puutarhalaitte vasta, kun kädet ja jalat ovat riittävän kaukana leikkuuteristä.
- ▶ Älä pidä käsiä tai jalkoja lähellä pyöriä, leikkaavia osia.
- ▶ Poista akku ennen terän vaihtoa.
- ▶ Älä koskaan käytä metallisia leikkuuosia tässä viimeistelyleikkurissa.
- ▶ Tarkista ja huolla viimeistelyleikkuri säännöllisesti.
- ▶ Anna ainoastaan valtuutetun korjamon korjata viimeistelyleikkuria.
- ▶ Varmista aina, että tuuletusaukot ovat vapaat ruohojäännöksistä.
- ▶ Poista akku:
 - aina, jos jätät puutarhalaitteen joksikin aikaa ilman valvontaa
 - ennen leikkuuterän vaihtamista
 - ennen puhdistusta, tai kun suoritat viimeistelyleikkuriin kohdistuvia töitä
- ▶ Säilytä puutarhalaitte varmassa, kuivassa paikassa, lasten ulottumattomissa. Älä koskaan aseta mitään muita esineitä puutarhalaitteen päälle.

▶ Vaihda turvallisuussyistä kuluneet tai vaurioituneet osat uusiin.

▶ Varmista, että vaihto-osat ovat Bosch-tuotantoa.

▶ **Älä ota puutarhalaitetta käyttöön, jos siihen kuuluvia osia ei ole asennettu.**

Ohjeita akun optimaaliseen käsitteilyyn

▶ **Varmista, että puutarhalaitte on poiskytkeytynä, ennen kuin asennat akun siihen.** Akun asennus puutarhalaitteeseen, jonka käynnistyskytkin on käyntiasennossa altistaa onnettomuuksille.

▶ **Käytä ainoastaan kyseiseen puutarhalaitteeseen tarkoitettua Bosch-akkua.** Muiden akkujen käyttö saattaa johtaa loukkaantumiseen ja tulipaloon.

▶ **Älä avaa akkua.** On olemassa oikosulun vaara.



Suojaa akku kuumuudelta esim. myös pitkäaikaiselta aurinonpaisteelta, tulelta, vedeltä ja kosteudelta. On olemassa räjähdysvaara.

▶ **Pidä irrallista akkua loitolla metalliesineistä, kuten paperinliittimistä, kolikoista, avaimista, nauloista, ruuveista tai muista pienistä metalliesineistä, jotka voivat oikosulkea akun koskettimet.** Akkukoskettimien välinen oikosulku saattaa aiheuttaa palovammoja tai johtaa tulipaloon.

▶ **Väärästä käytöstä johtuen akusta saattaa vuotaa nestettä. Vältä koskettamasta nestettä. Jos nestettä**

vahingossa joutuu iholle, huuhtele kosketuskohta vedellä. Jos nestettä pääsee silmiin, tarvitaan tämän lisäksi lääkärin apua. Akusta vuotava neste saattaa aiheuttaa ärsytystä ja palovammoja.

- ▶ **Jos akku vaurioituu tai sitä käytetään asiaankuulumattomalla tavalla, siitä saattaa purkautua höyryä. Tuuleta raikkaalla ilmalla ja hakeudu lääkärin luo, jos ilmenee haittoja.** Höyryt voivat ärsyttää hengitystiehyeyttä.
- ▶ **Lataa akku vain valmistajan suosittelemassa latauslaitteessa.** Latauslaitte, joka soveltuu määrättytyypiselle akulle, saattaa muodostaa tulipalovaaran erilaista akkua ladattaessa.
- ▶ **Käytä akkua ainoastaan yhdessä Bosch-tuotteesi kanssa.** Vain täten suojaat akkusi vaaralliselta ylikuormitukselta.
- ▶ **Terävät esineet (esim. naulat ja ruuvitaltat) tai kuoreen kohdistuvat iskut voivat vaurioittaa akkua.** Silloin voi syntyä sisäinen oikosulku ja akku voi syttyä palamaan, muodostaa savua, räjähtää tai ylikuumentua.
- ▶ **Älä oikosulje akkua.** Syntyy räjähdysvaara.
- ▶ Suojaa akku kosteudelta ja vedeltä.
- ▶ Varastoi akku vain lämpötila-alueella $-20\text{ °C} \dots 50\text{ °C}$. Älä esim. jätä akkua autoon makaamaan kesällä.
- ▶ Puhdista akun tuuletusaukot silloin tällöin pehmeällä, puhtaalla ja kuivalta siveltimellä.

Latauslaitteiden turvallisuusohjeet



Lue kaikki turvallisuus- ja muut ohjeet. Turvallisuusohjeiden noudattamisen laiminlyönti saattaa johtaa sähköis-

kuun, tulipaloon ja/tai vakavaan loukkaantumiseen.

Säilytä nämä ohjeet hyvin.

Käytä latauslaitetta ainoastaan, jos täysin pystyt arvioimaan ja hallitsemaan rajoituksetta kaikkia toimintoja tai olet saanut vastaavia ohjeita.

- ▶ **Tätä latauslaitetta ei ole tarkoitettu lasten eikä fyysisiltä, aistillisilta tai henkisiltä kyvyiltään rajoitteellisten tai puutteellisen kokemuksen tai tietämyksen omaavien henkilöiden käyttöön. Lapset ja henkilöt, jotka rajoitteisten fyysisen, aistillisten tai henkisten kykyjensä, kokemattomuutensa tai tietämättömyytensä takia eivät turvallisesti voi käyttää latauslaitetta, eivät saa käyttää sitä ilman vastuullisen henkilön valvontaa tai neuvontaa.** Muutoin syntyy virheellisen käytön ja onnettomuuksien vaara.
- ▶ **Valvo lapsia laitteen käytön, puhdistuksen ja huollon yhteydessä.** Näin saat varmistettua sen, etteivät lapset leiki latauslaitteen kanssa.
- ▶ **Lataa vain Boschin litiumioniakkuja, joiden kapasiteetti on vähintään 1,5 Ah (vähintään 5 akkukennoa). Akkujännitteen tulee vastata latauslaitteen akkujännitettä. Älä lataa uudelleenladattavia paristoja.** Muutoin syntyy tulipalo- ja räjähdysvaara.

100 | Suomi



**Pidä sähkötyökalu poissa sa-
teesta ja kosteudesta.** Veden
tunkeutuminen latauslaitteen
sisään kasvattaa sähköiskun
riskiä.

- ▶ **Lataa vain Boschin litiumioniakku-
ja. Akkujännitteen tulee vastata la-
tauslaitteen akkujännitettä.** Muu-
toin syntyy tulipalo- ja räjähdysvaara.
- ▶ **Pidä latauslaite puhtaana.** Likaan-
tuminen lisää sähköiskun vaaraa.
- ▶ **Tarkista latauslaite, johto ja pisto-
ke, ennen jokaista käyttöä. Älä käy-
tä latauslaitetta jos huomaat siinä
olevan vaurioita. Älä avaa latauslai-
tetta itse. Anna ainoastaan ammat-
titaitoisten henkilöiden korjata se
alkuperäisiä varaosia käyttäen.** Va-
hingoittuneet latauslaitteet, johdot
tai pistokkeet kasvattavat sähköiskun
vaaraa.
- ▶ **Älä käytä latauslaitetta helposti
palavalla alustalla (esim. paperi,
kangas jne.) tai palavassa ympäris-
tössä.** Latauslaitteen kuumeneminen
latauksen aikana synnyttää tulipalo-
vaaran.
- ▶ **Älä peitä latauslaitteen tuuletusra-
koja.** Muuten latauslaite voi ylikuu-
mentua ja toimia virheellisesti.

Tunnusmerkit

Seuraavat tunnusmerkit ovat tärkeitä käyttöohjeen lukemi-
sessa ja ymmärtämisessä. Paina mieleesi tunnusmerkit ja nii-
den merkitys. Tunnusmerkkien oikea tulkinta auttaa sinua
käyttämään puutarhalaitettasi paremmin ja turvallisemmin.

Tunnusmerkki	Merkitys
	Käytä suojakäsineitä
	Liikesuunta
	Reaktiosuunta
	Paino
	Käynnistys
	Poiskytkentä
	Sallittu käsittely
	Kielletty menettely
	Kuuluva ääni
	Lisälaitteet/varaosat

Määräyksenmukainen käyttö

Sähkölaite on tarkoitettu ruohon ja rikkaruohon leikkuuseen
pensaiden alla sekä rinteissä ja reunoissa, johon ei ruohon-
leikkurilla pääse.

Määräyksenmukainen käyttö rajoittuu lämpötilaan
0 °C...40 °C.

Tekniset tiedot

Viimeistelyleikkuri		ART 23-18 LI	ART 23-18 LI+	ART 26-18 LI	ART 26-18 LI+
Tuotenumero		3 600 HA5 C..	3 600 HA5 C..	3 600 HA5 E..	3 600 HA5 E..
Tyhjäkäyntikierrosluku	min ⁻¹	7000/8000	7000/8000	7000/8000	7000/8000
Liikuteltava kahva		●	●	●	●
Leikkaushalkaisija	cm	23	23	26	26
Paino vastaa EPTA-Procedure 01/2003	kg	2,3	2,5	2,4	2,6

Suomi | 101

Viimeistelyleikkuri					
		ART 23-18 LI	ART 23-18 LI+	ART 26-18 LI	ART 26-18 LI+
Akku		Li-ioni	Li-ioni	Li-ioni	Li-ioni
Tuotenumero					
- 1,5 Ah		2 607 336 207	2 607 336 207	2 607 336 207	2 607 336 207
- 2,0 Ah		2 607 336 921	2 607 336 921	2 607 336 921	2 607 336 921
- 2,5 Ah		2 607 337 199	2 607 337 199	2 607 337 199	2 607 337 199
Nimellisjännite	V=	18	18	18	18
Kapasiteetti					
- 2 607 336 207	Ah	1,5	1,5	1,5	1,5
- 2 607 336 921	Ah	2,0	2,0	2,0	2,0
- 2 607 337 199	Ah	2,5	2,5	2,5	2,5
Akkukennojen lukumäärä					
- 2 607 336 207		5	5	5	5
- 2 607 336 921		5	5	5	5
- 2 607 337 199		5	5	5	5
Latauslaite					
		AL 1830 CV	AL 1830 CV	AL 1830 CV	AL 1830 CV
Tuotenumero	EU	2 607 225 965	2 607 225 965	2 607 225 965	2 607 225 965
	UK	2 607 225 967	2 607 225 967	2 607 225 967	2 607 225 967
	AU	2 607 225 969	2 607 225 969	2 607 225 969	2 607 225 969
Latausvirta	A	3,0	3,0	3,0	3,0
Sallittu latauslämpötila-alue	°C	0 – 45	0 – 45	0 – 45	0 – 45
Latausaika (akku purkautunut)					
- 1,5 Ah	min	33	33	33	33
- 2,0 Ah	min	45	45	45	45
- 2,5 Ah	min	60	60	60	60
Paino vastaa EPTA-Procedure 01/2003	kg	0,4	0,4	0,4	0,4
Suojausluokka		□ / II	□ / II	□ / II	□ / II
Latauslaite					
		AL 2215 CV	AL 2215 CV	AL 2215 CV	AL 2215 CV
Tuotenumero	EU	2 607 225 471	2 607 225 471	2 607 225 471	2 607 225 471
	UK	2 607 225 473	2 607 225 473	2 607 225 473	2 607 225 473
	AUS	2 609 225 475	2 609 225 475	2 609 225 475	2 609 225 475
Latausvirta	A	1,5	1,5	1,5	1,5
Sallittu latauslämpötila-alue	°C	0 – 45	0 – 45	0 – 45	0 – 45
Latausaika akun kapasiteetilla, n.					
- 1,5 Ah	min	63	63	63	63
- 2,0 Ah	min	85	85	85	85
Paino vastaa EPTA-Procedure 01/2003	kg	0,4	0,4	0,4	0,4
Suojausluokka		□ / II	□ / II	□ / II	□ / II
Latauslaite					
		AL 2204 CV	AL 2204 CV	AL 2204 CV	AL 2204 CV
Tuotenumero	EU	2 607 225 273	2 607 225 273	2 607 225 273	2 607 225 273
	UK	2 607 225 275	2 607 225 275	2 607 225 275	2 607 225 275
	AU	2 607 225 277	2 607 225 277	2 607 225 277	2 607 225 277
Latausvirta	A	0,43	0,43	0,43	0,43
Sallittu latauslämpötila-alue	°C	0 – 45	0 – 45	0 – 45	0 – 45

102 | Suomi

Viimeistelyleikkuri		ART 23-18 LI	ART 23-18 LI+	ART 26-18 LI	ART 26-18 LI+
Latausaika (akku purkautunut)					
- 1,5 Ah	min	207	207	207	207
- 2,0 Ah	min	290	290	290	290
Paino vastaa EPTA-Procedure 01/2003	kg	0,7	0,7	0,7	0,7
Suojausluokka		□ / II	□ / II	□ / II	□ / II
Sarjanumero		katso sarjanumero puutarhalaitteen tyyppikilvestä			

Melu-/tärinätiedot

Melun mittausarvot on määritetty EN 50636-2-91 mukaan.		ART 23-18 LI	ART 23-18 LI+	ART 26-18 LI	ART 26-18 LI+
	3 600 ...	HA5 C..	HA5 C..	HA5 E..	HA5 E..
Laitteen tyyppillinen A-painotettu melutaso on:					
Äänen painetaso	dB(A)	64	64	67	67
Äänen tehotaso	dB(A)	85	85	88	88
Epävarmuus K	dB	=3	=3	=3	=3
Käytä kuulonsuojaimia!					
Värähtelyn yhteisarvo a_h (kolmen suunnan vektorisumma) ja epävarmuus K mitattuna EN 50636-2-91 mukaan:					
Värähtelyemissioarvo a_h	m/s^2	< 2,5	< 2,5	< 2,5	< 2,5
Epävarmuus K	m/s^2	=1,5	=1,5	=1,5	=1,5

Standardinmukaisuusvakuutus 

		ART 23-18 LI	ART 23-18 LI+	ART 26-18 LI	ART 26-18 LI+
	3 600 ...	HA5 C..	HA5 C..	HA5 E..	HA5 E..
Vakuutamme yksin vastaavamme siitä, että kohdassa "Tekniset tiedot" selostettu tuote vastaa kaikkia direktiivien 19. huhtikuuta 2016 asti: 2006/95/EY, 20. huhtikuuta 2016 alkaen: 2014/35/EU, 2011/65/EU, 19. huhtikuuta 2016 asti: 2004/108/EY, 20. huhtikuuta 2016 alkaen: 2014/30/EU, 2006/42/EY, 2000/14/EY määräyksiä sekä niiden muutoksia ja seuraavia standardeja: EN 60335-1, EN 50636-2-91 (Akkulaite), EN 60335-1, EN 60335-2-29 (akkulatauslaite). 2000/14/EY: Taattu äänen tehotaso: Yhteensopivuuden arviointimenetelmä liitteen VI mukaan.	dB(A)	88	88	91	91

Tuotelaaji: 33
 Nimetty tarkastusasema:
 TÜV Rheinland Intercert Kft., Hungary Nr. 1008
 Tekninen tiedosto (2006/42/EY, 2000/14/EY):
 Bosch Lawn and Garden Ltd., PT-HG/ENS-PA2
 Stowmarket, Suffolk IP14 1EY, England

Henk Becker
 Executive Vice President
 Engineering

Helmut Heinzelmann
 Head of Product Certification
 PT/ETM9

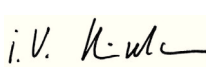
PPA
 

Robert Bosch GmbH, Power Tools Division
 70764 Leinfelden-Echterdingen, GERMANY
 Leinfelden, 21.09.2015

Asennus ja käyttö

Tehtävä	Kuva	Sivu
Vakiovarusteet	1	282
Suojuksen asennus	2	282
Käsikahvan asetus	3	283
Pyörien asennus	4	283
Akun lataus Akun asennus ja irrotus	5	283
Terän tarkistus	6	284
Terän vaihto	7	284
Työkulman asetus	8	284
Käynnistys ja pysäytys	9	285
Työskentelyohjeita Työkorkeuden asetus	10	285
Huolto puhdistus ja varastointi	11	285
Lisälaitteen valinta	12	286

Käyttöönotto

Turvallisuussyistä

- ▶ **Huomio: Pysäytä puutarhalaitte ja irrota akku, ennen kuin suoritat säätö- tai puhdistustöitä.**
- ▶ **Akkuviimeistelyleikkurin poiskytkennän jälkeen, leikkuuterä liikkuu vielä muutamana sekunnin ajan. Odota, kunnes moottori/leikkuuterä on pysähtynyt, ennen kuin käynnistät sähkölaitteen uudelleen.**
- ▶ **Älä kytke sähkölaitetta pois ja päälle nopeasti peräkkäin.**
- ▶ **Suosittelimme käyttämään Boschin hyväksymiä leikkuuosia. Leikkuutulos saattaa poiketa muita leikkuuosia käytettäessä.**

Akun lataus

- ▶ **Älä käytä mitään muuta latauslaitetta.** Toimitukseen kuuluva latauslaitte on sovitettu puutarhalaitteen sisäänrakennetulle Li-ioni-akulle.
- ▶ **Ota huomioon verkkojännite!** Virtalähteen jännitteen tulee vastata laitteen tyyppikilvessä olevia tietoja. 230 V merkittyjä laitteita voidaan käyttää myös 220 V verkoissa.

Akku on varustettu lämpötilanvalvonnalla, joka sallii lataamisen vain akun lämpötilan ollessa alueella 0 °C... 45 °C. Täten saavutetaan pitkä käyttöikä akulle.

Huomio: Akku toimitetaan osittain ladattuna. Jotta akun täysi teho voitaisiin taata, tulee akku ennen ensimmäistä käyttöönottoa ladata täyteen latauslaitteessa.

Litiumioniakkua voidaan ladata milloin vain lyhentämättä akun elinikää. Latauksen keskeytys ei vaurioita akkua.

”Electronic Cell Protection (ECP)” suojaa litiumioniakkua syväpurkaukselta. Akun tyhjetessä suojakytkentä pysäyttää puutarhalaitteen: puutarhalaitte ei toimi enää.

⚠ HUOMIO Älä enää paina käynnistyskytkintä puutarhalaitteen automaattisen poiskytkennän jälkeen. Akku saattaa vahingoittua.

Lataustapahtuma

Lataustapahtuma käynnistyy heti, kun latauslaitteen pistotulppa on liitetty pistorasiaan ja akku on asetettu lataussyvennykseen.

Älykkään lataustoiminnan ansiosta akun lataustila tunnustetaan automaattisesti ja akku ladataan aina optimaalisella latausvirralla huomioiden akun lämpötila ja jännite.

Täten akkua säästetään ja se pysyy latauslaitteessa aina täydessä latauksessa.

Näyttöelinten merkitys

(Nopeasti) vilkkuva vihreä akun latauksen merkkivalo

 Charge
Pikalataustoimenpiteestä ilmoitetaan nopeasti vilkkuvalle vihreällä akun latauksen merkkivalolla.

Huomio: Pikalataus on mahdollinen vain, jos akun lämpötila on sallitulla latauslämpötila-alueella, katso kappaletta ”Tekniset tiedot”.

(Hitaasti) vilkkuva akun latauksen merkkivalo

 GO 80%
Kun akun varaustila on 80 %, vihreä akun latauksen merkkivalo vilkkuu hitaasti.

Akku voidaan ottaa heti käyttöön.

Akun latauksen jatkuva vihreä merkkivalo

 100%
Akun latauksen vihreän merkkivalon pysyvä valo osoittaa, että akku on ladattu täyteen.

Ilman asennettua akkua osoittaa jatkuva valo akun latauksen merkkivalossa, että pistotulppa on liitetty pistorasiaan ja latauslaitte on käyttövalmis.

Akun latauksen jatkuva punainen merkkivalo

 Akun latauksen punaisen merkkivalon kestovalo viestittää, että akun lämpötila on latauslämpötila-alueen ulkopuolella, katso kappale ”Tekniset tiedot”. Heti, kun sallittu lämpötila-alue on saavutettu, latauslaitte kytkee automaattisesti pikalataukselle.

Akun latauksen vilkkuva punainen merkkivalo

 Akun latauksen punaisen merkkivalon vilkkuminen viestittää lataustapahtuman muusta häiriöstä, katso luku ”Vianetsintä”.

Latausohjeita

Jatkuvassa käytössä tai usean peräkkäisen tauottoman latausjakson aikana saattaa latauslaitte lämmentä. Tämä on kuitenkin vaaratonta, eikä se viittaa latauslaitteessa olevaan tekniseen vikaan.

Laitteen huomattavasti lyhentynyt käyttöaika latauksen jälkeen osoittaa, että akku on loppuunkäytetty ja täytyy vaihtaa uuteen.

104 | Suomi

Vianetsintä



Vian oire	Mahdolliset vikälähteet	Korjaus
Suojusta ei voi vetää leikkuulautasen yli	Väärin asennettu	Irrota leikkuulautanen ja asenna suojuus uudelleen
Viimeistelyleikkuri ei käynnisty	Akku on purkautunut	Lataa akku, katso myös akun ”Latausohjeita”
	Akku on liian kylmä/liian kuuma	Anna akun lämmetä/jäähtyä
Viimeistelyleikkuri käy katkonaisesti	Puutarhalaitteen sisäisessä johdotuksessa vika	Hakeudu asiakaspalveluun
	Käynnistyskytkin viallinen	Hakeudu asiakaspalveluun
Puutarhalaite on ylikuormitettu	Ruoho liian pitkä	Leikkaa vaiheittain
Puutarhalaite ei leikkaa	Terä on vahingoittunut	Terän vaihto
Voimistunut värinä	Terä on vahingoittunut	Terän vaihto
Akun latauksen merkkivalo palaa pysyvästi	Akkua ei ole asennettu tai se on asennettu väärin	Asenna akku latauslaitteeseen oikein
Lataus ei ole mahdollinen	Akku kosketuspinnat ovat likaisia	Puhdista akun kosketuspinnat esim. asentamalla ja irrottamalla akku useamman kerran, vaihda tarvittaessa akku uuteen
	Akku on viallinen	Vaihda akku uuteen
Akun latauksen merkkivalo ei syty	Latauslaitteen verkkopistotulppaa ei ole liitetty (oikein)	Liitä pistotulppa (kunnolla) pistorasiaan
	Pistorasia, verkkojohto tai latauslaite on viallinen	Tarkista verkkojännite, anna Bosch-sovimushuollon tarkistaa latauslaite

Asiakaspalvelu ja käyttöneuvonta

www.bosch-garden.com

Ilmoita kaikissa kyselyissä ja varaosatilauksissa 10-numeroinen tuotenumero, joka löytyy puutarhalaitteen mallikilvestä.

Suomi

Robert Bosch Oy
Bosch-keskushuolto
Pakkalantie 21 A
01510 Vantaa
Voitte tilata varaosat suoraan osoitteesta www.bosch-pt.fi.
Puh.: 0800 98044
Faksi: 010 296 1838
www.bosch.fi

Kuljetus

Toimitukseen kuuluvat litiumioniakut ovat vaara-ainelain määräysten alaisia. Käyttäjä saa kuljettaa akkuja kadulla ilman erikoistoimenpiteitä.

Toimitettaessa sivullisen kautta (esim.: lentorahti tai huolinta) on noudatettava pakkausta ja merkintää koskevia erikoisvaatimuksia. Tällöin on lähetyksen valmistelussa ehdottomasti käytettävä vaara-aineasiantuntijaa.

Lähetä akkuja ainoastaan, jos kotelo on vaurioitumaton. Teippaa avoimet liittimet ja pakkaa akku niin, että se ei pääse liikkumaan pakkauksessa.

Ota myös huomioon mahdolliset tarkemmat kansalliset määräykset.

Hävitys

Älä heitä puutarhalaitteita, latauslaitteita tai akkuja/paristoja talousjätteisiin!

Vain EU-maita varten:



Eurooppalaisen direktiivin 2012/19/EU mukaan käyttökelvottomat sähkö- ja elektronikalaitteet ja eurooppalaisen direktiivin 2006/66/EY mukaan vialliset tai loppuun käytetyt akut/paristot täytyy kerätä erikseen ja toimittaa ympäristöystävälliseen kierrätykseen.

Akut/paristot:



Litiumioni:

Katso ohjeita kappaleessa "Kuljetus".

Oikeus teknisiin muutoksiin pidätetään.



Δεν ευσταθεί.



Na αφαιρείτε την μπαταρία από το μηχάνημα κήπου πριν από κάθε εργασία ρύθμισης ή καθαρισμού ή όταν πρόκειται να αφήσετε το μηχάνημα κήπου ανεπιτήρητο.



Na φοράτε ωτασπίδες και προστατευτικά γυαλιά.



Na μην κόβετε όταν βρέχει και μην αφήνετε το χλοοκοπτικό έξω όταν βρέχει.

Ελληνικά

Υποδείξεις ασφαλείας

Προσοχή! Διαβάστε προσεκτικά τις οδηγίες που ακολουθούν.

Εξοικειωθείτε με τα στοιχεία χειρισμού και τη σωστή χρήση του μηχανήματος κήπου. Παρακαλούμε διαφυλάξτε καλά τις οδηγίες χειρισμού για κάθε μελλοντική χρήση.

Ερμηνεία των εικονοσυμβόλων



Υπόδειξη κινδύνου, γενικά.



Διαβάστε όλες τις οδηγίες χειρισμού.



Φροντίστε να μην διατρέχουν κίνδυνο τραυματισμού από εκσφενδονιζόμενα ξένα σώματα τυχόν παρευρισκόμενα άτομα.



Προειδοποίηση: Φροντίστε, να βρίσκεστε πάντα σε ασφαλή απόσταση από το μηχάνημα κήπου όταν αυτό εργάζεται.

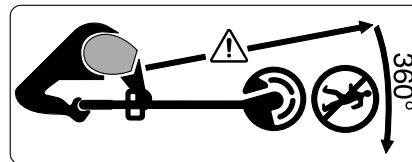

Προσέχετε να μην τραυματιστούν τυχόν παρευρισκόμενα άτομα από ξένα αντικείμενα που εκσφενδονίζονται.

Προειδοποίηση: Φροντίστε, να βρίσκεστε πάντα σε ασφαλή απόσταση από το μηχάνημα κήπου όταν αυτό εργάζεται.

Χειρισμός

► Αυτό το μηχάνημα κήπου δεν προορίζεται για χρήση από πρόσωπα (συμπεριλαμβανομένων και των παιδιών) με περιορισμένες φυσικές, αισθητήριες ή πνευματικές ικανότητες ή με ελλιπή εμπειρία ή/και ελλιπείς γνώσεις, εκτός αν εποπτεύονται από ένα αρμόδιο για την ασφάλειά τους πρόσωπο ή παίρνουν οδηγίες από το άτομο αυτό, πως πρέπει να χειρίζονται το μηχάνημα κήπου.

106 | Ελληνικά

Τα παιδιά θα πρέπει να επιτηρούνται για να εξασφαλιστεί ότι δεν θα παίξουν με το μηχάνημα κήπου.

- ▶ Μην επιτρέψετε ποτέ σε παιδιά ή σε πρόσωπα που δεν είναι εξοικειωμένα με τις παρούσες οδηγίες να χρησιμοποιήσουν το χλοοκοπτικό. Οι εκάστοτε εθνικές διατάξεις μπορεί να περιορίζουν την ηλικία του χειριστή. Όταν δεν χρησιμοποιείτε το χλοοκοπτικό να το αποθηκεύετε σε χώρο απρόσιτο στα παιδιά.
- ▶ Μην χρησιμοποιήσετε ποτέ το χλοοκοπτικό όταν λείπουν ή έχουν χαλάσει οι καλύπτρες ή οι προστατευτικές διατάξεις ή όταν αυτές δεν είναι τοποθετημένες σωστά.
- ▶ Να ελέγχετε το μηχάνημα κήπου πριν από κάθε χρήση καθώς και μετά από ένα χτύπημα, μήπως παρουσιάζει φθορές ή ζημιές και δώστε το ενδεχομένως για επισκευή.
- ▶ Μην χρησιμοποιήσετε το μηχάνημα κήπου όταν είστε άρρωστος, κουρασμένος ή όταν βρίσκεστε υπό την επήρεια αλκοόλης, ναρκωτικών ουσιών ή φαρμάκων.
- ▶ Να φοράτε πάντοτε χοντρά παντελόνια, στερεά παπούτσια και γάντια. Να μην φοράτε φαρδιά ρούχα, κοσμήματα, κοντά παντελόνια, ανοιχτά σανδάλια και να μην εργάζεστε ξυπόλητοι. Όταν έχετε μακριά μαλλιά να δένετε πάνω από τους ώμους σας για να μην μπλεχτούν στα κινούμενα στοιχεία του μηχανήματος.
- ▶ **Όταν χειρίζετε το μηχάνημα κήπου να φοράτε ωτασπίδες και προστατευτικά γυαλιά.**
- ▶ Να παίρνετε πάντοτε μια σταθερή στάση και να διατηρείτε την ισορροπία σας. Μην εργάζεστε μέχρι εξάντλησης.
- ▶ Μην διεξάγετε ποτέ καμιά κοπή όταν άμεσα κοντά στο μηχάνημα βρίσκονται άλλα άτομα, ιδιαίτερα παιδιά ή κατοικίδια ζώα.
- ▶ Ο χειριστής ή ο χρήστης ευθύνονται για τυχόν ατυχήματα ή ζημιές σε ανθρώπους ή την περιουσία τους.
- ▶ Πριν αγγίξετε το περιστρεφόμενο μαχαίρι πρέπει να περιμένετε μέχρι αυτό να σταματήσει εντελώς να κινείται. Το μαχαίρι συνεχίζει να περιστρέφεται μετά τη θέση εκτός λειτουργίας του μηχανήματος και μπορεί να οδηγήσει σε τραυματισμούς.
- ▶ Να εργάζεστε πάντοτε υπό το φως της ημέρας ή υπό καλό τεχνητό φως.
- ▶ Μην εργαστείτε με το χλοοκοπτικό υπό δυσμενείς καιρικές συνθήκες, ιδιαίτερα όταν επικείται καταιγίδα.
- ▶ Όταν κόβετε υγρό χορτάρι μειώνεται η απόδοση του χλοοκοπτικού.
- ▶ Να θέτετε το χλοοκοπτικό σε λειτουργία μόνο όταν τα χέρια σας και τα πόδια σας βρίσκονται επαρκώς μακριά από τα περιστρεφόμενα στοιχεία κοπής.
- ▶ Να θέτετε το μηχάνημα κήπου σε λειτουργία μόνο όταν τα χέρια σας και τα πόδια σας είναι επαρκώς μακριά από τα περιστρεφόμενα μαχαίρια.
- ▶ Να θέτετε το χλοοκοπτικό σε λειτουργία μόνο όταν τα χέρια σας και τα πόδια σας βρίσκονται επαρκώς μακριά από τα περιστρεφόμενα στοιχεία κοπής.

- ▶ Αφαιρέστε την μπαταρία πριν αλλάξετε το μαχαίρι.
- ▶ Μην χρησιμοποιήσετε ποτέ μεταλλικά στοιχεία κοπής γι' αυτό το χλοοκοπτικό.
- ▶ Να ελέγχετε και να συντηρείτε τακτικά το χλοοκοπτικό.
- ▶ Να δίνετε το χλοοκοπτικό για επισκευή μόνο από εξουσιοδοτημένα συνεργεία Service.
- ▶ Να φροντίζετε οι σχισμές αερισμού να είναι πάντοτε καθαρές και χωρίς κατάλοιπα χορταριού.
- ▶ Να αφαιρείτε την μπαταρία:
 - πάντοτε όταν πρόκειται να αφήσετε το μηχάνημα κήπου ανεπιτήρητο, ακόμη και για λίγο χρόνο
 - πριν αλλάξετε το μαχαίρι
 - πριν το καθαρισμό ή όταν εργάζεστε στο ίδιο το χλοοκοπτικό
- ▶ Να διαφυλάγετε/αποθηκεύετε το μηχάνημα κήπου σε έναν ασφαλή και στεγνό χώρο μακριά από παιδιά. Να μην τοποθετείτε άλλα αντικείμενα επάνω στο μηχάνημα.
- ▶ Για λόγους ασφαλείας να αντικαθιστάτε τυχόν φθαρμένα ή χαλασμένα εξαρτήματα.
- ▶ Να βεβαιώνετε ότι τα ανταλλακτικά προέρχονται από την Bosch.
- ▶ Μην θέσετε το μηχάνημα κήπου ποτέ σε λειτουργία όταν δεν είναι συναρμολογημένα όλα εξαρτήματα που ανήκουν σ' αυτό.

Υποδείξεις για τον άριστο χειρισμό της μπαταρίας

- ▶ Πριν την τοποθέτηση της μπαταρίας να βεβαιώνετε ότι το μηχάνημα κήπου είναι απενεργοποιημένο.

Η τοποθέτηση της μπαταρίας στο μηχάνημα κήπου, όταν αυτό είναι ενεργοποιημένο, μπορεί να οδηγήσει σε ατυχήματα.

- ▶ **Να χρησιμοποιείτε μόνο μπαταρίες που προορίζονται γι' αυτό το μηχάνημα κήπου.** Η χρήση διαφορετικών μπαταριών μπορεί να γίνει αιτία απρόσιτο και πυρκαγιάς.
- ▶ **Μην ανοίγετε την μπαταρία.** Υπάρχει κίνδυνος βραχυκυκλώματος.



Να προστατεύετε την μπαταρία από υπερβολικές θερμοκρασίες, π. χ. ακόμη και από συνεχή ηλιακή

ακτινοβολία, φωτιά, νερό και υγρασία. Υπάρχει κίνδυνος έκρηξης.

- ▶ **Να κρατάτε τις μπαταρίες που δεν χρησιμοποιείτε μακριά από συνδετήρες γραφείου, νομίσματα, κλειδιά, καρφιά, βίδες ή/και από άλλα μεταλλικά μικροαντικείμενα που μπορεί να βραχυκλώσουν τις επαφές τους.** Το βραχυκύκλωμα των επαφών μιας μπαταρίας μπορεί να προκαλέσει εγκαύματα ή/και φωτιά.
- ▶ **Μια τυχόν εσφαλμένη χρησιμοποίηση μπορεί να οδηγήσει σε διαρροή υγρών από την μπαταρία. Αποφεύγετε κάθε επαφή μ' αυτά. Σε περίπτωση τυχαίας επαφής ξεπλύνετε καλά με νερό. Σε περίπτωση που τα υγρά θα έρθουν σε επαφή με τα μάτια, πρέπει να ζητήσετε επίσης και ιατρική βοήθεια.** Διαρρέοντα υγρά μπαταρίας μπορεί να οδηγήσουν σε ερεθισμούς του δέρματος ή σε εγκαύματα.
- ▶ **Σε περίπτωση βλάβης ή/και αντικανονικής χρήσης της**

μπαταρίας μπορεί να εξέλθουν αναθυμιάσεις από την μπαταρία. Αφήστε να μπει φρέσκος αέρας και επισκεφτείτε ένα γιατρό αν αισθανθείτε ενοχλήσεις. Οι αναθυμιάσεις μπορεί να ερεθίσουν τις αναπνευστικές οδούς.

► **Να φορτίζετε τις μπαταρίες μόνο με φορτιστές που προτείνονται από τον κατασκευαστή.** Όταν ένας φορτιστής που προορίζεται μόνο για ένα συγκεκριμένο είδος μπαταριών χρησιμοποιηθεί για τη φόρτιση άλλων μπαταριών μπορεί να προκαλέσει πυρκαγιά.

► **Να χρησιμοποιείτε την μπαταρία μόνο σε συνδυασμό με το προϊόν της Bosch που αποκτήσατε.** Μόνο έτσι προστατεύεται η μπαταρία από μια ενδεχόμενη επικίνδυνη υπερφόρτωση.

► **Η μπαταρία μπορεί να υποστεί ζημιά από αιχμηρά αντικείμενα, όπως π. χ. καρφί ή κατσαβίδι ή από εξωτερική άσκηση δύναμης.** Μπορεί να προκληθεί ένα εσωτερικό βραχυκύκλωμα με αποτέλεσμα την ανάφλεξη, την εμφάνιση καπνού, την έκρηξη ή την υπερθέρμανση της μπαταρίας.

► **Μη βραχυκυκλώνετε την μπαταρία.** Υπάρχει κίνδυνος έκρηξης.

► Να προστατεύετε την μπαταρία από υγρασία και νερό.

► Να αποθηκεύετε την μπαταρία μόνο μέσα σε μια περιοχή θερμοκρασίας από -20 °C έως 50 °C. Το καλοκαίρι να μην αφήνετε για παράδειγμα την μπαταρία μέσα στο αυτοκίνητο.

► Να καθαρίζετε κάπου-κάπου τις σχισμές αερισμού της μπαταρίας με ένα μαλακό, καθαρό και στεγνό πινέλο.

Υποδείξεις ασφαλείας για φορτιστές



Διαβάστε όλες τις υποδείξεις ασφαλείας και τις οδηγίες. Αμέλειες κατά

την τήρηση των υποδείξεων ασφαλείας και των οδηγιών μπορεί να προκαλέσουν ηλεκτροπληξία, πυρκαγιά ή/και σοβαρούς τραυματισμούς.

Διαφυλάξτε καλά αυτές τις οδηγίες.

Να χρησιμοποιείτε το φορτιστή μόνο όταν είσατε σε θέση να εκτιμήσετε πλήρως όλες τις λειτουργίες του και να τις εκτελέσετε χωρίς περιορισμούς ή όταν θα έχετε λάβει ανάλογες οδηγίες.

► **Αυτός ο φορτιστής δεν προβλέπεται για χρήση από παιδιά και άτομα με περιορισμένες φυσικές, αισθητήριες ή διανοητικές ικανότητες ή με έλλειψη εμπειρίας και ανεπαρκείς γνώσεις.** Αυτός ο φορτιστής μπορεί να χρησιμοποιηθεί από παιδιά από 8 ετών και πάνω καθώς και από άτομα με περιορισμένες φυσικές, αισθητήριες ή διανοητικές ικανότητες ή με έλλειψη εμπειρίας και ανεπαρκείς γνώσεις, όταν επιβλέπονται από ένα υπεύθυνο για την ασφάλειά τους άτομο ή έχουν από αυτό καθοδηγηθεί σχετικά με την ασφαλή εργασία με το φορτιστή και τους συνυφασμένους με αυτή κινδύνους. Διαφορετικά υπάρχει κίνδυνος λαθρέντου χειρισμού και τραυματισμού.

► **Επιβλέπετε τα παιδιά κατά τη χρήση, τον καθαρισμό και τη συντήρηση.**

Έτσι εξασφαλίζεται, ότι τα παιδιά δε θα παίξουν με το φορτιστή.

► **Φορτίζετε μόνο μπαταρίες ιόντων λιθίου Bosch από μια χωρητικότητα 1,5 Ah (από 5 στοιχεία μπαταρίας).**

Η τάση της μπαταρίας πρέπει να ταιριάζει με την τάση φόρτισης μπαταρίας του φορτιστή. **Μη φορτίσετε καμία μη επαναφορτιζόμενη μπαταρία.**

Διαφορετικά υπάρχει κίνδυνος πυρκαγιάς και έκρηξης.



Μην εκθέτετε τη συσκευή στη βροχή και την υγρασία. Η

διείσδυση νερού σ' ένα φορτιστή αυξάνει τον κίνδυνο ηλεκτροπληξίας.

► **Φορτίστε μόνο μπαταρίες ιόντων λιθίου Bosch. Η τάση της μπαταρίας πρέπει να ταιριάζει με την τάση φόρτισης της μπαταρίας του φορτιστή.** Διαφορετικά υπάρχει κίνδυνος πυρκαγιάς και έκρηξης.

► **Διατηρείτε το φορτιστή καθαρό.**

Η ρύπανση της συσκευής δημιουργεί κίνδυνο ηλεκτροπληξίας.

► **Ελέγχετε πριν από κάθε χρήση το φορτιστή, το ηλεκτρικό καλώδιο και το φις. Μη χρησιμοποιήσετε το φορτιστή σε περίπτωση που θα εξακριβώσετε κάποιες βλάβες ή ζημιές. Μη ανοίξετε ο ίδιος/η ίδια το φορτιστή αλλά δώστε τον οπωσδήποτε σε ειδικά εκπαιδευμένο τεχνικό προσωπικό για να τον επισκευάσει με γνήσια εξαρτήματα.**

Χαλασμένοι φορτιστές, καλώδια και φις αυξάνουν τον κίνδυνο ηλεκτροπληξίας.

► **Μην αφήσετε το φορτιστή να λειτουργήσει επάνω σε μια εύφλεκτη επιφάνεια (π.χ. χαρτί, υφάσματα κτλ.) ή μέσα σε εύφλεκτο περιβάλλον.** Δημιουργείται κίνδυνος πυρκαγιάς εξαιτίας της θέρμανσης του φορτιστή.

► **Μην καλύπτετε τις σχισμές αερισμού του φορτιστή.** Διαφορετικά μπορεί να υπερθερμανθεί ο φορτιστής και να μη λειτουργεί πλέον σωστά.

Σύμβολα

Τα σύμβολα που ακολουθούν είναι σημαντικά για την ανάγνωση και την κατανόηση των οδηγιών χρήσης. Παρακαλούμε να αποτυπώσετε στο μυαλό σας τα σύμβολα και τη σημασία τους. Η σωστή ερμηνεία των συμβόλων συμβάλλει στον καλύτερο και ασφαλέστερο χειρισμό του μηχανήματος κήπου.

Σύμβολο	Σημασία
	Φορέστε προστατευτικά γάντια
	Κατεύθυνση κίνησης
	Κατεύθυνση αντίδρασης
	Βάρος
	Θέση σε λειτουργία
	Θέση εκτός λειτουργίας
	Εγκεκριμένη ενέργεια
	Απαγορευμένη ενέργεια
CLICK!	Αισθητός ήχος
	Εξαρτήματα/Ανταλλακτικά

Χρήση σύμφωνα με τον προορισμό

Το μηχάνημα προορίζεται για την κοπή γρασιδιού και αγριόχορτων κάτω από θάμνους καθώς και σε κατηφορίες και ακμές δεν τα φθάνετε με το χλοοκόπτη.

Η χρήση σύμφωνα με τον προορισμό ισχύει για θερμοκρασίες περιβάλλοντος μεταξύ 0 °C και 40 °C.

110 | Ελληνικά

Τεχνικά χαρακτηριστικά

Χλοοκοπτικό		ART 23-18 LI	ART 23-18 LI+	ART 26-18 LI	ART 26-18 LI+
Αριθμός ευρετηρίου		3 600 HA5 C..	3 600 HA5 C..	3 600 HA5 E..	3 600 HA5 E..
Αριθμός στροφών χωρίς φορτίο	min ⁻¹	7000/8000	7000/8000	7000/8000	7000/8000
Ρυθμιζόμενη λαβή		●	●	●	●
διατομή κοπής	cm	23	23	26	26
Βάρος σύμφωνα με EPTA-Procedure 01/2003	kg	2,3	2,5	2,4	2,6
Μπαταρία		Ιόντων λιθίου	Ιόντων λιθίου	Ιόντων λιθίου	Ιόντων λιθίου
Αριθμός ευρετηρίου					
- 1,5 Ah		2 607 336 207	2 607 336 207	2 607 336 207	2 607 336 207
- 2,0 Ah		2 607 336 921	2 607 336 921	2 607 336 921	2 607 336 921
- 2,5 Ah		2 607 337 199	2 607 337 199	2 607 337 199	2 607 337 199
Ονομαστική τάση	V=	18	18	18	18
Χωρητικότητα					
- 2 607 336 207	Ah	1,5	1,5	1,5	1,5
- 2 607 336 921	Ah	2,0	2,0	2,0	2,0
- 2 607 337 199	Ah	2,5	2,5	2,5	2,5
Αριθμός των στοιχείων μπαταρίας					
- 2 607 336 207		5	5	5	5
- 2 607 336 921		5	5	5	5
- 2 607 337 199		5	5	5	5
Φορτιστής		AL 1830 CV	AL 1830 CV	AL 1830 CV	AL 1830 CV
Αριθμός ευρετηρίου					
	EU	2 607 225 965	2 607 225 965	2 607 225 965	2 607 225 965
	UK	2 607 225 967	2 607 225 967	2 607 225 967	2 607 225 967
	AU	2 607 225 969	2 607 225 969	2 607 225 969	2 607 225 969
Ρεύμα φόρτισης	A	3,0	3,0	3,0	3,0
Εγκριμένη περιοχή θερμοκρασίας	°C	0 – 45	0 – 45	0 – 45	0 – 45
Χρόνος φόρτισης (άδεια μπαταρία)					
- 1,5 Ah	min	33	33	33	33
- 2,0 Ah	min	45	45	45	45
- 2,5 Ah	min	60	60	60	60
Βάρος σύμφωνα με EPTA-Procedure 01/2003	kg	0,4	0,4	0,4	0,4
Κατηγορία μόνωσης		□/II	□/II	□/II	□/II

Ελληνικά | 111

Χλοοκοπτικό		ART 23-18 LI	ART 23-18 LI+	ART 26-18 LI	ART 26-18 LI+
Φορτιστής		AL 2215 CV	AL 2215 CV	AL 2215 CV	AL 2215 CV
Αριθμός ευρετηρίου	EU	2 607 225 471	2 607 225 471	2 607 225 471	2 607 225 471
	UK	2 607 225 473	2 607 225 473	2 607 225 473	2 607 225 473
	AUS	2 609 225 475	2 609 225 475	2 609 225 475	2 609 225 475
Ρεύμα φόρτισης	A	1,5	1,5	1,5	1,5
Εγκριμένη περιοχή θερμοκρασίας	°C	0 – 45	0 – 45	0 – 45	0 – 45
Χρόνος φόρτισης μπαταρίας με χωρητικότητα, περίπου					
– 1,5 Ah	min	63	63	63	63
– 2,0 Ah	min	85	85	85	85
Βάρος σύμφωνα με EPTA-Procedure 01/2003	kg	0,4	0,4	0,4	0,4
Κατηγορία μόνωσης		□/II	□/II	□/II	□/II
Φορτιστής		AL 2204 CV	AL 2204 CV	AL 2204 CV	AL 2204 CV
Αριθμός ευρετηρίου	EU	2 607 225 273	2 607 225 273	2 607 225 273	2 607 225 273
	UK	2 607 225 275	2 607 225 275	2 607 225 275	2 607 225 275
	AU	2 607 225 277	2 607 225 277	2 607 225 277	2 607 225 277
Ρεύμα φόρτισης	A	0,43	0,43	0,43	0,43
Εγκριμένη περιοχή θερμοκρασίας	°C	0 – 45	0 – 45	0 – 45	0 – 45
Χρόνος φόρτισης (άδεια μπαταρία)					
– 1,5 Ah	min	207	207	207	207
– 2,0 Ah	min	290	290	290	290
Βάρος σύμφωνα με EPTA-Procedure 01/2003	kg	0,7	0,7	0,7	0,7
Κατηγορία μόνωσης		□/II	□/II	□/II	□/II
Αριθμός σειράς		βλέπε την πινακίδα κατασκευαστή στο μηχανήμα κήπου			

Πληροφορίες για θόρυβο και δονήσεις

Τιμές εκπομπής θορύβου, υπολογισμένες κατά EN 50636-2-91.		ART 23-18 LI	ART 23-18 LI+	ART 26-18 LI	ART 26-18 LI+
	3 600 ...	HA5 C..	HA5 C..	HA5 E..	HA5 E..
Η χαρακτηριστική στάθμη θορύβου του μηχανήματος κήπου εξακριβώθηκε σύμφωνα με την καμπύλη A και ανέρχεται σε:					
Στάθμη ακουστικής πίεσης	dB(A)	64	64	67	67
Στάθμη ακουστικής ισχύος	dB(A)	85	85	88	88
Ανασφάλεια μέτρησης K	dB	=3	=3	=3	=3
Φοράτε ωτασπίδες!					
Οι ολικές τιμές κραδασμών a_h (άθροισμα αντισμάτων τριών κατευθύνσεων) και η ανασφάλεια μέτρησης K εξακριβώθηκαν κατά EN 50636-2-91:					
Τιμή εκπομπής κραδασμών a_h	m/s ²	< 2,5	< 2,5	< 2,5	< 2,5
Ανασφάλεια μέτρησης K	m/s ²	= 1,5	= 1,5	= 1,5	= 1,5

112 | Ελληνικά

Δήλωση συμβατότητας CE

	ART 23-18 LI	ART 23-18 LI+	ART 26-18 LI	ART 26-18 LI+	
3 600 ...	HA5 C..	HA5 C..	HA5 E..	HA5 E..	
Δηλώνουμε με αποκλειστική μας ευθύνη ότι το προϊόν που περιγράφεται στα «Τεχνικά Χαρακτηριστικά» εκπληρώνει όλες τις σχετικές διατάξεις των οδηγιών έως 19 Απριλίου 2016: 2006/95/ΕΚ, από 20 Απριλίου 2016: 2014/35/ΕΕ, 2011/65/ΕΕ, έως 19 Απριλίου 2016: 2004/108/ΕΚ, από 20 Απριλίου 2016: 2014/30/ΕΕ, 2006/42/ΕΚ, 2000/14/ΕΚ, συμπεριλαμβανομένων και των τροποποιήσεων των, και ταυτίζεται με τα ακόλουθα πρότυπα: EN 60335-1, EN 50636-2-91 (Συσκευή μπαταρίας), EN 60335-1, EN 60335-2-29 (Φορτιστής μπαταρίας). 2000/14/ΕΚ: Εγγυόμαστε στάθμη ακουστικής ισχύος: Διαδικασία αξιολόγησης της Δήλωσης συμβατότητας σύμφωνα με το παράρτημα VI.	dB(A)	88	88	91	91

Κατηγορία προϊόντος: 33

Δηλωμένος οργανισμός:
TÜV Rheinland Intercert Kft., Hungary Nr. 1008Τεχνικός φάκελος (2006/42/ΕΚ, 2000/14/ΕΚ) από:
Bosch Lawn and Garden Ltd., PT-HG/ENS-PA2
Stowmarket, Suffolk IP14 1EY, EnglandHenk Becker Helmut Heinzelmann
Executive Vice President Head of Product Certification
Engineering PT/ETM9

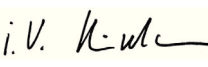
ΡΡφα
 i.V. 

Robert Bosch GmbH, Power Tools Division
70764 Leinfelden-Echterdingen, GERMANY
Leinfelden, 21.09.2015**Συναρμολόγηση και λειτουργία**

Στόχος ενέργειας	Εικόνα	Σελίδα
Περιεχόμενο συσκευασίας	1	282
Συναρμολόγηση του προφυλακτήρα	2	282
Ρύθμιση λαβής	3	283
Συναρμολόγηση των τροχών	4	283
Φόρτιση μπαταρίας Τοποθέτηση και αφαίρεση της μπαταρίας	5	283
Έλεγχος μαχαιριού	6	284
Αλλαγή μαχαιριού	7	284

Στόχος ενέργειας	Εικόνα	Σελίδα
Ρύθμιση γωνίας εργασίας	8	284
Θέση σε λειτουργία/εκτός λειτουργίας	9	285
Υποδείξεις εργασίας Ρύθμιση ύψους εργασίας	10	285
Συντήρηση, καθαρισμός και αποθήκευση	11	285
Επιλογή εξαρτημάτων/παρελκομένων	12	286

Εκκίνηση**Για την ασφάλειά σας**

- ▶ **Προσοχή:** Θέστε το μηχάνημα κήπου εκτός λειτουργίας και αφαιρέστε την μπαταρία πριν από κάθε εργασία ρύθμισης ή καθαρισμού.
- ▶ **Μετά τη θέση εκτός λειτουργίας του χλοοκοπτικού μπαταρίας το μαχαίρι κοπής συνεχίζει να κινείται για μερικά δευτερόλεπτα ακόμη. Περιμένετε να ακινητοποιηθεί ο κινητήρας/το μαχαίρι κοπής πριν θέσετε το μηχάνημα πάλι σε λειτουργία.**
- ▶ **Να μη θέσετε το μηχάνημα εκτός λειτουργίας και αμέσως μετά πάλι σε λειτουργία.**
- ▶ **Προτείνεται η χρήση στοιχείων κοπής εγκεκριμένων από την Bosch. Όταν χρησιμοποιήσετε άλλα στοιχεία μπορεί να αποκλίσει η απόδοση κοπής.**

Φόρτιση μπαταρίας

- ▶ **Να μην χρησιμοποιήσετε κάποιον άλλο φορτιστή.** Να χρησιμοποιείτε το φορτιστή που περιέχεται στη συσκευασία στη μπαταρία ιόντων λιθίου που χρησιμοποιείται στο δικό σας μηχανήμα κήπου.
- ▶ **Προσέξτε την τάση του δικτύου!** Η τάση της πηγής ηλεκτρικού ρεύματος πρέπει να ταυτίζεται με τα στοιχεία στην πινακίδα κατασκευαστή του φορτιστή. Φορτιστές με τάση 230 V μπορούν να λειτουργήσουν και με 220 V.

Η μπαταρία διαθέτει μια διάταξη επιτήρησης της θερμοκρασίας η οποία επιτρέπει τη φόρτιση μόνο στην περιοχή θερμοκρασίας μεταξύ 0 °C και 45 °C. Έτσι επιτυγχάνεται μια μεγάλη διάρκεια ζωής της μπαταρίας.

Υπόδειξη: Η μπαταρία παραδίδεται μερικώς φορτισμένη. Για να εξασφαλίσετε την πλήρη ισχύ της μπαταρίας πρέπει να την φορτίσετε στο φορτιστή πριν την χρησιμοποιήσετε για πρώτη φορά.

Η μπαταρία ιόντων λιθίου μπορεί να φορτιστεί ανά πάσα στιγμή. Η διακοπή της φόρτισης δεν βλάπτει την μπαταρία.

Η «Electronic Cell Protection (ECP)» προστατεύει την μπαταρία ιόντων λιθίου από μια πλήρη εκφόρτιση. Όταν η μπαταρία αδειάσει το μηχανήμα κήπου αποσυνδέεται από μια προστατευτική διάταξη: Το μηχανήμα κήπου δεν εργάζεται άλλο.

⚠ ΠΡΟΣΟΧΗ Να μην συνεχίσετε να πατάτε το διακόπτη ON/OFF μετά την αυτόματη διακοπή της λειτουργίας του μηχανήματος κήπου. Μπορεί να υποστεί ζημιά η μπαταρία.

Φόρτιση

Η φόρτιση αρχίζει μόλις τοποθετηθεί στην πρίζα το φις δικτύου του φορτιστή και η μπαταρία τοποθετηθεί στο κανάλι φόρτισης. Χάρη στην έξυπνη διαδικασία φόρτισης αναγνωρίζεται αμέσως η κατάσταση φόρτισης της μπαταρίας η οποία ακολουθώντας φορτίζεται, ανάλογα με τη θερμοκρασία και την τάση της, με άριστο ρεύμα φόρτισης.

Έτσι η μπαταρία προστατεύεται και, όταν δεν αφαιρεθεί από το φορτιστή, παραμένει διαρκώς εντελώς φορτισμένη.

Σημασία των στοιχείων ένδειξης

Αναβοσβήνον φως (γρήγορα) πράσινη ένδειξη φόρτισης

 Charge Η διαδικασία της ταχυφόρτισης σηματοδοτείται με το **γρήγορο αναβόσβημα** της **πράσινης** ένδειξης φόρτισης της μπαταρίας.

Υπόδειξη: Η ταχυφόρτιση είναι εφικτή μόνο όταν η θερμοκρασία της μπαταρίας βρίσκεται μέσα στην εγκεκριμένη περιοχή, βλέπε κεφάλαιο «Τεχνικά χαρακτηριστικά».

Αναβοσβήνον φως (αργά) πράσινη ένδειξη φόρτισης της μπαταρίας

 80% Σε μια κατάσταση φόρτισης της μπαταρίας από **80 % η πράσινη** ένδειξη φόρτισης της μπαταρίας αναβοσβήνει αργά.

Η μπαταρία μπορεί να αφαιρεθεί για άμεση χρήση.

Διαρκές άναμμα της πράσινης ένδειξης φόρτισης

 100% Το **διαρκές άναμμα** της **πράσινης** ένδειξης φόρτισης σηματοδοτεί ότι η μπαταρία έχει φορτιστεί πλήρως.

Όταν η μπαταρία δεν είναι τοποθετημένη στο φορτιστή το **διαρκές άναμμα** της ένδειξης φόρτισης μπαταρίας σηματοδοτεί ότι το φις του ηλεκτρικού καλωδίου του φορτιστή είναι τοποθετημένο στην πρίζα κι έτσι ο φορτιστής είναι έτοιμος για λειτουργία.

Διαρκές άναμμα της κόκκινης ένδειξης φόρτισης

 Το **Διαρκές άναμμα** της **κόκκινης** ένδειξης φόρτισης σηματοδοτεί ότι η θερμοκρασία της μπαταρίας βρίσκεται εκτός της εγκεκριμένης περιοχής, βλέπε κεφάλαιο «Τεχνικά χαρακτηριστικά». Μόλις η θερμοκρασία επανέλθει στην εγκεκριμένη περιοχή ο φορτιστής μεταβαίνει αυτόματα στην ταχυφόρτιση.

Η κόκκινη ένδειξη φόρτισης

 Το **αναβόσβημα** της **κόκκινης** ένδειξης μπαταρίας σηματοδοτεί μια άλλη βλάβη της διαδικασίας φόρτισης, βλέπε κεφάλαιο «Αναζήτηση σφαλμάτων».

Υποδείξεις για τη φόρτιση

Σε περιπτώσεις διαρκούς φόρτισης ή αλληπάλληλων, χωρίς διακοπή κύκλων φόρτισης, ο φορτιστής μπορεί να ζεσταθεί. Αυτό, όμως, είναι ακίνδυνο και δεν αποτελεί ένδειξη ότι ο φορτιστής παρουσιάζει κάποια τεχνική βλάβη.

Ένας σημαντικά μειωμένος χρόνος λειτουργίας μετά τη φόρτιση σημαίνει ότι η μπαταρία εξαντλήθηκε και πρέπει να αντικατασταθεί.

114 | Ελληνικά

Αναζήτηση σφαλμάτων



Συμπτώματα	Πιθανή αιτία	Θεραπεία
Η προστατευτική καλύπτρα δεν μπορεί να τραβηχτεί πάνω στο δίσκο κοπής	Εσφαλμένη συναρμολόγηση	Αφαιρέστε την προστατευτική καλύπτρα και συναρμολογήστε πάλι τον προφυλακτήρα
Το χλοοκοπτικό δεν λειτουργεί	Άδεια μπαταρία	Φορτίστε την μπαταρία, βλέπε επίσης και τις υποδείξεις φόρτισης
	Πολύ κρύα/Πολύ ζεστή μπαταρία	Θερμάνετε την μπαταρία/Αφήστε την μπαταρία να κρυώσει
Το χλοοκοπτικό κάνει διακοπές	Σφάλμα στην εσωτερική καλωδίωση του μηχανήματος κήπου	Απευθυνθείτε στο Service
	Χαλασμένος διακόπτης ON/OFF	Απευθυνθείτε στο Service
Υπερφόρτωση του μηχανήματος κήπου	Πολύ υψηλό χορτάρι	Κόψτε βαθμιαία
Το μηχανήμα κήπου δεν κόβει	Χαλασμένο μαχαίρι	Αλλαγή μαχαιριού
Ενισχυμένοι κραδασμοί	Χαλασμένο μαχαίρι	Αλλαγή μαχαιριού
Η ένδειξη φόρτισης μπαταρίας ανάβει διαρκώς Ανέφικτη φόρτιση	Η μπαταρία δεν τοποθετήθηκε (σωστά)	Τοποθετήστε σωστά την μπαταρία στο φορτιστή
	Λερωμένες επαφές μπαταρίας	Καθαρίστε τις επαφές μπαταρίας π.χ. τοποθετώντας και αφαιρώντας πολλές φορές αλληπάλληλα την μπαταρία, ή, αν χρειαστεί, αντικαταστήστε την μπαταρία
	Χαλασμένη μπαταρία	Αντικαταστήστε την μπαταρία
Η ένδειξη μπαταρίας δεν ανάβει	Το φις δικτύου του φορτιστή δεν είναι (σωστά) τοποθετημένο	Τοποθετήστε το φις δικτύου (τέρμα) στην πρίζα
	Χάλασε η πρίζα, το ηλεκτρικό καλώδιο ή ο φορτιστής	Ελέγξτε την τάση δικτύου και, ενδεχομένως, δώστε το φορτιστή για έλεγχο σε ένα εξουσιοδοτημένο κατάστημα Service για ηλεκτρικά εργαλεία της Bosch

Service και παροχή συμβουλών χρήσης

www.bosch-garden.com

Όταν ζητάτε διασφαριστικές πληροφορίες καθώς και όταν παραγγέλνετε ανταλλακτικά πρέπει να αναφέρετε οπωσδήποτε το 10ψήφιο αριθμό ευρετηρίου που αναγράφεται στην πινακίδα κατασκευαστή του μηχανήματος κήπου.

Ελλάδα

Robert Bosch A.E.
Ερχείας 37
19400 Κορωπί – Αθήνα
Τηλ.: 210 5701258
Φαξ: 210 5701283
www.bosch.com
www.bosch-pt.gr
ABZ Service A.E.
Τηλ.: 210 5701380
Φαξ: 210 5701607

Μεταφορά

Οι περιεχόμενες μπαταρίες ιόντων λιθίου υπόκεινται στις απαιτήσεις των επικινδυνων αγαθών. Οι μπαταρίες μπορούν να μεταφερθούν οδικώς από το χρήστη χωρίς άλλους όρους. Όταν, όμως, οι μπαταρίες αποστέλλονται από τρίτους (π.χ. αεροπορικώς ή με εταιρία μεταφορών) πρέπει να τηρούνται διάφορες ιδιαίτερες απαιτήσεις για τη συσκευασία και τη σήμανση. Εδώ πρέπει, κατά την προετοιμασία του υπό αποστολή τεμαχίου, να ζητηθεί οπωσδήποτε και η συμβουλή ενός ειδικού για επικίνδυνα αγαθά.

Να αποστέλλετε τις μπαταρίες μόνο όταν το περίβλημα είναι άθικτο. Να κολλάτε τις γυμνές επαφές με κολλητική ταινία και να συσκευάζετε την μπαταρία κατά τέτοιο τρόπο, ώστε αυτή να μην κουνιέται μέσα στη συσκευασία.

Παρακαλούμε να λαμβάνετε επίσης υπόψη σας και τυχόν πιο αυστηρές εθνικές διατάξεις.

Απόσυρση

Μην ριζετε τα μηχανήματα κήπου, τους φορτιστές και τις μπαταρίες στα απορρίμματα του σπιτιού σας!

Μόνο για χώρες της ΕΕ:



Σύμφωνα με την Κοινοτική Οδηγία 2012/19/ΕΕ οι άχρηστες ηλεκτρικές και ηλεκτρονικές συσκευές και σύμφωνα με την Κοινοτική Οδηγία 2006/66/ΕΚ οι χαλασμένες ή αναλωμένες μπαταρίες δεν είναι πλέον υποχρεωτικό να συλλέγονται

ξεχωριστά για να ανακυκλωθούν με τρόπο φιλικό προς το περιβάλλον.

Μπαταρίες/Επαναφορτιζόμενες μπαταρίες:



Μπαταρίες ιόντων λιθίου:
Παρακαλούμε δώστε προσοχή στο κεφάλαιο «Μεταφορά».

Τηρούμε το δικαίωμα αλλαγών.

Türkçe

Güvenlik Talimatı

Dikkat! Aşağıdaki talimatı dikkatle okuyun. Bahçe aletinin usulüne uygun olarak kullanımını ve kumanda elemanlarının işlevlerini tam olarak öğrenin. Bu kullanım kılavuzunu ileride başvurmak üzere güvenli bir yerde saklayın.

Resimli semboller hakkında açıklamalar



Genel tehlike uyarısı.



Kullanım kılavuzunu tam olarak okuyun.



Çalışırken yakınınızda bulunan kişilerin etrafa savrulabilecek yabancı cisimler tarafından yaralanmaması için gerekli önlemleri alın.



Uyarı: Bahçe aleti çalışır durumda iken aletle aranızda güvenli bir mesafe bırakın.



Aletle ilgili değildir.



Bahçe aletinde ayarlama veya temizlik işleri yapmadan önce ve bahçe aletini uzun süre denetim dışı bırakacağınız zaman aküyü çıkarın.



Koruyucu kulaklık ve gözlük kullanın.



Yağmur yağarken biçme yapmayın ve çim biçme makinesini yağmur yağarken dışarıda bırakmayın.

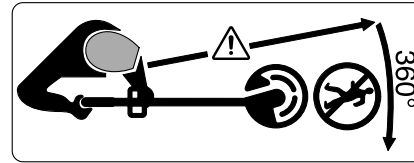

Yakınızda bulunan kişilerin etrafa savrulan nesnelere nedeniyle tehlikeye girmemesine dikkat edin.

Uyarı: Bahçe aleti çalışır durumda iken aletle aranızda güvenli bir mesafe bırakın.

Kullanım

► Bu bahçe aleti; fiziksel, duyuusal veya zihinsel yetenekleri kısıtlı, yetersiz deneyime ve/veya eksik bilgiye sahip kişiler (çocuklar dahil) tarafından kullanılmaya uygun değildir. Bu kişiler aleti ancak güvenliklerinden sorumlu bir kişinin gözetiminde veya onlardan bahçe aletinin nasıl kullanılacağı hakkında talimat alarak kullanabilirler.

116 | Türkçe

- Çocukların bahçe aleti ile oynamasına dikkat edilmelidir.
- ▶ Çocukların veya bu talimatı okuyup anlamamış kişilerin çim biçme makinesini kullanımına izin vermeyin. Bazı ülkelerdeki ulusal yönetmelikler kullanım yaşını sınırlandırabilir. Kullanım dışında iken çim biçme makinesini çocukların erişemeyeceği bir yerde saklayın.
 - ▶ Kapaklar veya koruyucu donanımlar hasarlı ise, takılı değilse veya doğru konumlandırılmamışsa çim biçme makinesini çalıştırmayın.
 - ▶ Kullanmadan önce ve bir çarpmadan sonra bahçe aletinde aşınma veya hasar olup olmadığını kontrol edin ve gerekiyorsa onarıma yollayın.
 - ▶ Yorgun veya hastaysanız veya alkol, hap veya aldığınız ilaçların etkisi altındaysanız bahçe aletini kullanmayın.
 - ▶ Uzun, ağır pantolon, sağlam ayakkabılar giyin ve koruyucu iş eldivenleri kullanın. Dar giysiler, kısa pantolon giymeyin, takı takmayın, sandaletlerle veya çıplak ayakla çalışmayın. Hareketli parçalar tarafından tutulmalarını önlemek için uzun saçlarınızı omuz yüksekliği üzerinde bağlayın.
 - ▶ **Bahçe aleti ile çalışırken koruyucu gözlük ve kulaklık kullanın.**
 - ▶ Her zaman duruşunuzun güvenli ve dengeli olmasına dikkat edin. Kendinizi fazla zorlamayın.
 - ▶ Hemen yakınınızda başkaları, özellikle de çocuklar ve evcil hayvanlar varsa çim biçme makinesini kullanmayın.
 - ▶ Bu aleti kullananlar başkalarının başına gelebilecek kazalardan veya bunların özel mülkiyetinde bulunan mallarda meydana gelebilecek hasarlardan sorumludur.
 - ▶ Dönen bıçağı tam olarak durmadan tutmayın. Motor kapatıldıktan sonra da bıçak bir süre serbest dönmeye döner ve yaralanmalara neden olabilir.
 - ▶ Daima gün ışığında veya çok iyi aydınlatma koşullarında çalışın.
 - ▶ Kötü hava koşullarında, özellikle gelmekte olan fırtınadan önce misinalı çim biçme makinesi ile çalışmayın.
 - ▶ Çim biçme makinesinin ıslak çimlerde kullanılması iş performansını düşürür.
 - ▶ Çalışma alanına götürürken veya bu alandan çıkarırken çim biçme makinesini kapatın.
 - ▶ Bahçe aletini ancak elleriniz ve ayaklarınız kesici bıçaklardan yeterli uzaklıkta iken açın.
 - ▶ Ellerinizi ve ayaklarınızı dönmekte olan kesici elemanların yakınına getirmeyin.
 - ▶ Bıçağı değiştirmeye başlamadan önce aküyü aletten çıkarın.
 - ▶ Bu çim biçme makinesi için hiçbir zaman metal kesici eleman kullanmayın.
 - ▶ Çim biçme makinesini düzenli aralıklarla kontrol edin ve bakımını yapın.
 - ▶ Çim biçme makinesini yetkili servis atölyelerinde onarılmasını sağlayın.

- ▶ Havalandırma aralıklarına çim kalıntılarının yapışmadığından emin olun.
- ▶ Aküyü çıkarın:
 - Bahçe aletini belirli bir süre denetim dışı bıraktığınızda
 - Bıçağı değiştirmeden önce
 - Temizliğe veya çim biçme makinesinde bir çalışmaya başlamadan önce
- ▶ Bahçe aletini kuru, güvenli ve çocukların erişemeyeceği bir yerde saklayın. Bahçe aletinin üstüne başka bir şey koymayın.
- ▶ Güvenlik amacıyla aşınmış veya hasar görmüş parçaları değiştirin.
- ▶ Yenilenen parçaların orijinal Bosch ürünü olduğundan emin olun.
- ▶ **İlgili parçalar takılı olmadan bahçe aletini hiçbir zaman çalıştırmayın.**

Enerjiden tasarruf etmek için bahçe aletini sadece kullanacağınız zaman açın.

Akünün optimum verimle kullanılmasına ilişkin açıklamalar

- ▶ **Aküyü takmadan önce bahçe aletinin kapalı olduğundan emin olun.** Bahçe aleti açık durumda iken akü takılacak olursa kazalara neden olunabilir.
- ▶ **Sadece bu bahçe aleti için öngörülen Bosch aküleri kullanın.** Başka marka akülerin kullanılması yaralanmalara veya yangına neden olabilir.
- ▶ **Aküyü açmayın.** Kısa devre tehlikesi vardır.



Aküyü aşırı ölçüde ısınmaya karşı; örneğin sürekli güneş ışığına karşı ve ayrıca, ateşe, suya ve neme karşı koruyun. Patlama tehlikesi vardır.

- ▶ **Kullanım dışındaki aküleri büro ataçları, madeni paralar, çiviler, vidalar veya küçük madeni nesnelere uzak tutun. Bunlar akü kontakları arasında köprüleme yapabilir.** Akü kontakları arasında oluşabilecek bir kısa devre yanmalara veya yangınlara neden olabilir.
- ▶ **Yanlış kullanım durumunda aküden sıvı dışarı sızabilir. Bu sıvı ile temasa gelmeyin. Yanlışlıkla temasa gelerseniz su ile iyice yıkayın. Eğer sıvı gözlerinize gelecek olursa hemen bir hekime başvurun.** Dışarı sızan akü sıvısı cilt tahrişlerine ve yanmalara neden olabilir.
- ▶ **Hasar gördüklerinde veya usulüne uygun kullanılmadıklarında aküler buhar çıkarabilir. Çalıştığınız yeri havalandırın ve şikayet olursa hekime başvurun.** Akülerden çıkan buharlar nefes yollarını tahriş edebilir.
- ▶ **Şarj cihazlarında daima üretici tarafından tavsiye edilen aküleri şarj edin.** Belirli bir tür akü için geliştirilmiş bir şarj cihazında farklı bir akü şarj edildiğinde yangın tehlikesi ortaya çıkar.
- ▶ **Aküyü sadece Bosch ürününüzle kullanın.** Aküyü ancak bu şekilde tehlikeli zorlanmalardan koruyabilirsiniz.

► **Çivi veya tornavida gibi sivri, kesin nesnelere veya dıştan kuvvet uygulamaları aküde hasara neden olabilir.** Akü içinde bir kısa devre oluşabilir ve akü yanabilir, duman çıkarabilir, patlayabilir veya aşırı ölçüde ısınabilir.

► **Aküye kısa devre yaptırmayın.** Patlama tehlikesi vardır.

► Aküyü nemden ve sudan koruyun.

► Aküyü -20 ... 50 derece arasında bir sıcaklıkta saklayın. Örneğin aküyü yaz aylarında otomobil içinde bırakmayın.

► Akünün havalandırma aralıklarını düzenli olarak yumuşak, temiz ve kuru bir fırça ile temizleyin.

Şarj cihazları için güvenlik talimatı



Bütün uyarıları ve talimat hükümlerini okuyun.

Açıklanan uyarılara ve talimat hükümlerine uyulmadığı takdirde elektrik çarpmalarına, yangınlara ve/veya ağır yaralanmalara neden olunabilir.

Bu talimatı iyi saklayın.

Şarj cihazını ancak bütün işlevlerini ve talimatı okuyup öğrendikten sonra kullanın.

► **Bu şarj cihazı çocuklar ile fiziksel, duyuşal ve zihinsel yetenekleri sınırlı veya deneyimi yetersiz ve bilgisi olmayan kişiler tarafından kullanılmaz. Bu şarj cihazı 8 yaşından itibaren çocuklar ve fiziksel, duyuşal veya zihinsel yetenekleri sınırlı ve yeterli deneyim ve bilgiye sahip olmayan kişiler tarafından ancak denetim**

altında veya şarj cihazının güvenli kullanımı hakkında aydınlatıldıkları ve bu kullanıma bağlı tehlikeleri kavradıkları takdirde kullanılabilir.

Aksi takdirde hatalı kullanım ve yaralanma tehlikesi vardır.

► **Cihazı kullanırken, temizlerken ve bakım yaparken çocuklara göz kulak olun.** Bu yolla çocukların şarj cihazı ile oynamasını önlersiniz.

► **Sadece 1,5 Ah kapasiteden itibaren Bosch lityum aküleri şarj edin (5 akü hücrelerinden itibaren). Akünün gerilimi şarj cihazının akü şarj gerilimine uygun olmalıdır. Tekrar şarj edilemeyen bataryaları şarj etmeyin.** Aksi takdirde yangın ve patlama tehlikesi vardır.



► **Şarj cihazını yağmur ve neme karşı koruyun.** Şarj cihazının içine su sızması elektrik çarpması tehlikesini artırır.

► **Sadece Bosch lityum aküleri şarj edin. Akünün gerilimi şarj cihazının akü şarj gerilimine uygun olmalıdır.** Aksi takdirde yangın ve patlama tehlikesi vardır.

► **Şarj cihazını temiz tutun.** Kirlenme nedeniyle elektrik çarpması tehlikesi ortaya çıkar.



► **Her kullanımdan önce şarj cihazını, kabloyu ve fişi kontrol edin. Hasar tespit ederseniz şarj cihazını kullanmayın. Şarj cihazını kendiniz açmayın, sadece kalifiye elemanlara veya uzmanlara açtırın ve sadece orijinal yedek parçalar kullanın.** Hasarlı şarj cihazı, kablo ve fişler elektrik çarpması tehlikesini artırır.









► **Şarj cihazını kolay tutuşan zeminlerde kullanmayın (örneğin kağıt, tekstil malzemesi vb.).** Şarj işlemi sırasında şarj cihazında meydana gelen ısınma yangın tehlikesi doğurur.

► **Şarj cihazının havalandırma aralıklarının üstünü kapatmayın.** Aksi takdirde şarj cihazı aşırı ölçüde ısınabilir ve doğru işlev göremez.

Semboller

Aşağıdaki semboller kullanım kılavuzunu okumak ve anlamak için önemlidir. Bu sembolleri ve anlamlarını zihninize iyice yerleştirin. Sembollerini doğru yorumlamak size bahçe aletini daha iyi ve daha güvenli kullanmada yardımcı olur.

Sembol	Anlamı
	Koruyucu eldiven kullanın
	Hareket yönü

Sembol	Anlamı
	Reaksiyon yönü
	Ağırlığı
	Açma
	Kapama
	Müsaade edilen davranış
	Yasak işlem
	İşitilebilir gürültü
	Aksesuar/Yedek parça

Usulüne uygun kullanım

Bu alet; geleneksel çim biçme makinelerinin erişemediği çalılıkların, çitlerin ve benzerlerinin altındaki çim ve yabancı otların biçilmesi için geliştirilmiştir.

Bu aletin usulüne uygun kullanımı 0 °C – 40 °C dereceleri arasındadır.

Teknik veriler

Misinalı çim biçme makinesi		ART 23-18 LI	ART 23-18 LI+	ART 26-18 LI	ART 26-18 LI+
Ürün kodu		3 600 HA5 C..	3 600 HA5 C..	3 600 HA5 E..	3 600 HA5 E..
Boştaki devir sayısı	dev/dak	7000/8000	7000/8000	7000/8000	7000/8000
Konumu ayarlanabilir tutamak		●	●	●	●
Kesme çapı	cm	23	23	26	26
Ağırlığı EPTA-Procedure 01/2003'e göre	kg	2,3	2,5	2,4	2,6
Akü		Li-Ionen	Li-Ionen	Li-Ionen	Li-Ionen
Ürün kodu					
- 1,5 Ah		2 607 336 207	2 607 336 207	2 607 336 207	2 607 336 207
- 2,0 Ah		2 607 336 921	2 607 336 921	2 607 336 921	2 607 336 921
- 2,5 Ah		2 607 337 199	2 607 337 199	2 607 337 199	2 607 337 199
Anma gerilimi	V=	18	18	18	18
Kapasitesi					
- 2 607 336 207	Ah	1,5	1,5	1,5	1,5
- 2 607 336 921	Ah	2,0	2,0	2,0	2,0
- 2 607 337 199	Ah	2,5	2,5	2,5	2,5

120 Türkçe					
Misinalı çim biçme makinesi		ART 23-18 LI	ART 23-18 LI+	ART 26-18 LI	ART 26-18 LI+
Akü hücrelerinin sayısı					
- 2 607 336 207		5	5	5	5
- 2 607 336 921		5	5	5	5
- 2 607 337 199		5	5	5	5
Şarj cihazı		AL 1830 CV	AL 1830 CV	AL 1830 CV	AL 1830 CV
Ürün kodu	EU	2 607 225 965	2 607 225 965	2 607 225 965	2 607 225 965
	UK	2 607 225 967	2 607 225 967	2 607 225 967	2 607 225 967
	AU	2 607 225 969	2 607 225 969	2 607 225 969	2 607 225 969
Şarj akımı	A	3,0	3,0	3,0	3,0
Müsaade edilen şarj sıcaklık aralığı	°C	0 – 45	0 – 45	0 – 45	0 – 45
Şarj süresi (akü boş durumda)					
- 1,5 Ah	dak	33	33	33	33
- 2,0 Ah	dak	45	45	45	45
- 2,5 Ah	dak	60	60	60	60
Ağırlığı EPTA-Procedure 01/2003'e göre	kg	0,4	0,4	0,4	0,4
Koruma sınıfı		□ / II	□ / II	□ / II	□ / II
Şarj cihazı		AL 2215 CV	AL 2215 CV	AL 2215 CV	AL 2215 CV
Ürün kodu	EU	2 607 225 471	2 607 225 471	2 607 225 471	2 607 225 471
	UK	2 607 225 473	2 607 225 473	2 607 225 473	2 607 225 473
	AUS	2 609 225 475	2 609 225 475	2 609 225 475	2 609 225 475
Şarj akımı	A	1,5	1,5	1,5	1,5
Müsaade edilen şarj sıcaklık aralığı	°C	0 – 45	0 – 45	0 – 45	0 – 45
İlgili akü kapasitesindeki şarj süresi, yaklaşık					
- 1,5 Ah	dak	63	63	63	63
- 2,0 Ah	dak	85	85	85	85
Ağırlığı EPTA-Procedure 01/2003'e göre	kg	0,4	0,4	0,4	0,4
Koruma sınıfı		□ / II	□ / II	□ / II	□ / II
Şarj cihazı		AL 2204 CV	AL 2204 CV	AL 2204 CV	AL 2204 CV
Ürün kodu	EU	2 607 225 273	2 607 225 273	2 607 225 273	2 607 225 273
	UK	2 607 225 275	2 607 225 275	2 607 225 275	2 607 225 275
	AU	2 607 225 277	2 607 225 277	2 607 225 277	2 607 225 277
Şarj akımı	A	0,43	0,43	0,43	0,43
Müsaade edilen şarj sıcaklık aralığı	°C	0 – 45	0 – 45	0 – 45	0 – 45
Şarj süresi (akü boş durumda)					
- 1,5 Ah	dak	207	207	207	207
- 2,0 Ah	dak	290	290	290	290
Ağırlığı EPTA-Procedure 01/2003'e göre	kg	0,7	0,7	0,7	0,7
Koruma sınıfı		□ / II	□ / II	□ / II	□ / II
Seri numarası	bahçe aletindeki tip etiketine bakın				

Gürültü/Titreşim bilgisi

Gürültü emisyon değerleri EN 50636-2-91 uyarınca belirlenmektedir.	3 600 ...	ART 23-18 LI	ART 23-18 LI+	ART 26-18 LI	ART 26-18 LI+
		HA5 C..	HA5 C..	HA5 E..	HA5 E..
Aletin A değerlendirmeli gürültü seviyesi tipik olarak şöyledir:					
Ses basıncı seviyesi	dB(A)	64	64	67	67
Gürültü emisyonu seviyesi	dB(A)	85	85	88	88
Tolerans K	dB	=3	=3	=3	=3
Koruyucu kulaklık kullanın!					
Toplam titreşim değeri a_h (üç yönün vektör toplamı) ve tolerans K EN 50636-2-91'e göre belirlenmektedir:					
Titreşim emisyon değeri a_h	m/s^2	< 2,5	< 2,5	< 2,5	< 2,5
Tolerans K	m/s^2	= 1,5	= 1,5	= 1,5	= 1,5

Uygunluk beyanı 

Tek sorumlu olarak "Teknik veriler" bölümünde tanımlanan ürünün, değişiklikleri de dahil olmak üzere 19 Nisan 2016'ya kadar: 2006/95/EC, 20 Nisan 2016'dan itibaren: 2014/35/EU, 2011/65/EU, 19 Nisan 2016'ya kadar: 2004/108/EC, 20 Nisan 2016'dan itibaren: 2014/30/EU, 2006/42/EC, 2000/14/EC yönergelerinin geçerli bütün hükümlerini karşıladığını ve aşağıdaki standartlarla uyumlu olduğunu beyan ederiz: EN 60335-1, EN 50636-2-91 (akülü cihaz), EN 60335-1, EN 60335-2-29 (akü şarj cihazı). 2000/14/EC: Garanti edilen gürültü emisyonu seviyesi: Uyumluluk değerlendirme yöntemi ek VI uyarınca.	3 600 ...	ART 23-18 LI	ART 23-18 LI+	ART 26-18 LI	ART 26-18 LI+
		HA5 C..	HA5 C..	HA5 E..	HA5 E..
	dB(A)	88	88	91	91

Ürün kategorisi: 33
Resmen tanınmış merkez:
TÜV Rheinland Intercert Kft., Hungary Nr. 1008
Teknik belgelerin bulunduğu merkez (2006/42/EC, 2000/14/EC):
Bosch Lawn and Garden Ltd., PT-HG/ENS-PA2
Stowmarket, Suffolk IP14 1EY, England

Henk Becker
Executive Vice President
Engineering

Helmut Heinzelmann
Head of Product Certification
PT/ETM9

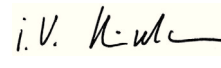
PPA.
 

Robert Bosch GmbH, Power Tools Division
70764 Leinfelden-Echterdingen, GERMANY
Leinfelden, 21.09.2015

Montaj ve işletim

İşlemin amacı	Şekil	Sayfa
Teslimat kapsamı	1	282
Koruyucu kapağın takılması	2	282
Tutamağın ayarlanması	3	283
Tekerleklerin takılması	4	283
Akünün şarjı Akünün takılması ve çıkarılması	5	283
Bıçak kontrolü	6	284
Bıçak değiştirme	7	284
Çalışma açısının ayarlanması	8	284
Açma/kapama	9	285
Çalışırken dikkat edilecek hususlar Çalışma yüksekliğinin ayarlanması	10	285
Bakım, temizlik ve depolama	11	285
Aksesuar seçimi	12	286

Çalıştırma

Güvenliğinin için

- ▶ **Dikkat: Ayar ve temizlik işlerine başlamadan önce bahçe aletini kapatın ve aküyü çıkarın.**
- ▶ **Aküülü misinalı çim biçme makinesi kapatıldıktan sonra kesici bıçak birkaç saniye daha serbest dönmeye döner. Aleti yeniden açmadan önce motorun ve kesici bıçağın tam olarak durmasını bekleyin.**
- ▶ **Çok kısa aralıklarla arka arkaya kapama-açma yapmayın.**
- ▶ **Bosch tarafından izin verilen kesici elemanların kullanılmasını tavsiye ederiz. Başka kesici elemanlar kullanıldığında kesme sonucu farklı olabilir.**

Akünün şarjı

- ▶ **Başka şarj cihazı kullanmayın.** Birlikte teslim edilen şarj cihazı bahçe aletinizdeki Li-Ionen akülerin şarjına ayarlanmıştır.
- ▶ **Şebeke gerilimine dikkat edin!** Akım kaynağının gerilimi şarj cihazının tip etiketindeki verilere uymalıdır. 230 V işaretli şarj cihazları 220 V ile de çalıştırılabilir.

Aletinizdeki akü bir sıcaklık kontrol sistemi ile donatılmış olup, bu sistem akünün sadece 0 °C – 45 °C dereceleri arasında şarjına izin verir. Bu sayede akünün kullanım ömrü uzar.

Not: Akü kısmi şarjlı olarak teslim edilir. Aküden tam performansı elde edebilmek için ilk kullanımdan önce aküyü şarj cihazında tam olarak şarj edin.

Li-Ion aküler kullanım ömürleri kısalmadan istendiği zaman şarj edilebilir. Şarj işleminin kesilmesi aküye zarar vermez.

Lityum iyon (Li-Ionen) akü "Electronic Cell Protection (ECP)" (elektronik hücre koruması) ile derin deşarja karşı

korunmalıdır. Akü boşaldığında bahçe aleti koruyucu bir devre üzerinden kapanır: Bahçe aleti artık çalışmaz.

⚠ DİKKAT Bahçe aleti otomatik olarak kapandıktan sonra açma/kapama şalterine basmaya devam etmeyin. Akü hasar görebilir.

Şarj işlemi

Şarj cihazının şebeke fişi prize takılınca ve akü şarj yuvasına yerleştirilince şarj işlemi başlar.

Akıllı şarj yöntemi sayesinde akünün şarj durumu otomatik olarak algılanır ve akü sıcaklığı ile akü geriliminden bağımsız olarak optimum şarj akımı ile şarj işlemi gerçekleştirilir.

Bu yolla akü korunur ve şarj cihazı içinde daima tam şarjlı olarak kalır.

Gösterge elemanlarının anlamı

Yeşil akü şarj göstergesi yanıp sönüyor (hızlı tempo ile)

 **Charge** Hızlı şarj işlemi **hızla yanıp sönen yeşil** akü şarj göstergesi ile gösterilir.

Not: Hızlı şarj işlemi ancak akü müsaade edilen sıcaklık aralığında iken mümkündür, bakınız bölüm "Teknik veriler".

Yeşil akü şarj göstergesi yanıp sönüyor (yavaş tempo ile)

 **GO 80%** Akünün şarj durumu % 80 olduğunda **yeşil** akü şarj göstergesi yavaş tempo ile yanıp söner. Akü hemen kullanılmak üzere çıkarılabilir.

Yeşil akü şarj göstergesinin sürekli yanması

 **100%** **Yeşil** akü şarj göstergesinin **sürekli yanması**, akünün tam olarak şarj olduğunu bildirir.

Akü olmadan akü şarj göstergesinin **sürekli yanması**, şebeke fişinin prize takılı olduğunu ve şarj cihazının işleme hazır olduğunu bildirir.

Kırmızı akü şarj göstergesinin sürekli olarak yanması

 **Kırmızı** akü şarj göstergesinin **sürekli olarak yanması**, akü sıcaklığının müsaade edilen şarj sıcaklığı aralığının dışında olduğunu bildirir, bakınız: Bölüm "Teknik veriler". Müsaade edilen sıcaklık aralığına ulaşıldığında şarj cihazı otomatik olarak hızlı şarj işlemine geçer.

Kırmızı akü şarj göstergesinin yanıp sönmesi

 **Kırmızı yanıp sönen ışık** akü şarj göstergesinde şarj işleminin başka bir arızasını gösterir, Bakınız: Bölüm "Hata arama".

Şarj işlemine ilişkin açıklamalar

Kesintisiz veya arka arkaya gerçekleştirilen şarj çevrimlerinde şarj cihazı ısınabilir. Bu normaldir ve şarj cihazında teknik bir arızanın olduğu anlamına gelmez.

Şarj işleminden sonra çok kısa süre çalışabiliyorsa akü ömrünü tamamlamış ve değiştirilmesi gerekiyor demektir.

Hata arama



Hata göstergesi	Olası neden	Giderilme yolu
Koruyucu kapak kesme tablasının üstüne çekilemiyor	Montaj yanlış	Kesme tablasını çıkarın ve koruyucu kapağı tekrar takın
Misinalı çim biçme makinesi çalışmıyor	Akü boşalmış durumda	Aküyü şarj edin, şarjla ilgili açıklamalara da bakın
	Akü çok soğuk veya çok sıcak	Aküyü ısıtın veya soğutun
Misinalı çim biçme makinesi kesintili olarak çalışıyor	Bahçe aletinin içindeki kablo sisteminde hata var	Müşteri servisine başvurun
	Açma/kapama şalteri arızalı	Müşteri servisine başvurun
Bahçe aleti zorlanıyor	Çimler çok yüksek	Çimleri kademeli olarak kesin
Bahçe aleti kesme yapmıyor	Bıçaklar hasarlı	Bıçak değiştirme
Aşırı titreşimler	Bıçaklar hasarlı	Bıçak değiştirme
Akü şarj göstergesi sürekli yanıyor Şarj işlemi mümkün değil	Akü doğru yerleştirilmemiş veya doğru olarak yerleştirilmemiş	Akü doğru olarak şarj cihazına yerleştirin
	Akü kontakları kirlili	Akü kontaklarını temizleyin; örneğin aküyü birkaç kez takıp çıkararak. Gerekliyorsa aküyü yenileyin
	Akü arızalı	Aküyü yenileyin
Akü şarj göstergesi yanmıyor	Şarj cihazının şebeke fişi takılı değil veya doğru takılı değil	Şebeke fişini tam olarak prize takın
	Priz, şebeke kablosu veya şarj cihazı arızalı	Şebeke gerilimini kontrol edin, gerekliyorsa şarj cihazını Bosch elektrikli el aletleri için yetkili bir serviste kontrol ettirin

Müşteri hizmeti ve uygulama danışmanlığı

www.bosch-garden.com

Lütfen bütün başvuru ve yedek parça siparişlerinizde bahçe aletinin tip etiketi üzerindeki 10 haneli ürün kodunu belirtiniz.

Sadece Türkiye için geçerlidir: Bosch genel olarak yedek parçaları 5 yıl hazırlar tutar.

Türkçe

Bosch Sanayi ve Ticaret A.Ş.
Aydınevler Mah. İnönü Cad. No:20
Ofis Park A Blok
34854 Kucukyali/Maltepe
Tel.: 444 80 10
Fax: +90 216 432 00 82
E-Mail: iletisim@bosch.com.tr

İdeal Elektronik Bobinaj
Yeni San. Sit. Cami arkası No: 67
Aksaray
Tel.: 0382 2151939
Tel.: 0382 2151246

Bulsan Elektrik
İstanbul Cad. Devrez Sok. İstanbul Çarşısı
No: 48/29 İskitler
Ankara

Tel.: 0312 3415142
Tel.: 0312 3410203

Faz Makine Bobinaj
Sanayi Sit. 663 Sok. No: 18
Antalya
Tel.: 0242 3465876
Tel.: 0242 3462885

Örsel Bobinaj
1. San. Sit. 161. Sok. No: 21
Denizli
Tel.: 0258 2620666

124 | Polski

Bulut Elektrik
İstasyon Cad. No: 52/B Devlet Tiyatrosu Karşısı
Elazığ
Tel.: 0424 2183559

Körfez Elektrik
Sanayi Çarşısı 770 Sok. No: 71
Erzincan
Tel.: 0446 2230959

Ege Elektrik
İnönü Bulvarı No: 135 Muğla Makasarası Fethiye
Fethiye
Tel.: 0252 6145701

Değer İş Bobinaj
İsmetpaşa Mah. İlk Belediye Başkan Cad. 5/C Şahinbey
Gaziantep
Tel.: 0342 2316432

Çözüm Bobinaj
İsmetpaşa Mah. Eski Şahinbey Belediyesi altı Cad. No: 3/C
Gaziantep
Tel.: 0342 2319500

Anarım Bobinaj
Raifpaşa Cad. No: 67 İskenderun
Hatay
Tel.: 0326 6137546

Günşah Otomotiv
Beylikdüzü Sanayi Sit. No: 210 Beylikdüzü
İstanbul
Tel.: 0212 8720066

Aygem
10021 Sok. No: 11 AOSB Çiğli
İzmir
Tel.: 0232 3768074

Sezmen Bobinaj
Ege İş Merkezi 1201/4 Sok. No: 4/B Yenişehir
İzmir
Tel.: 0232 4571465

Ankaralı Elektrik
Eski Sanayi Bölgesi 3. Cad. No: 43
Kayseri
Tel.: 0352 3364216

Asal Bobinaj
Eski Sanayi Sitesi Barbaros Cad. No: 24
Samsun
Tel.: 0362 2289090

Üstündağ Elektrikli Aletler
Nusretiye Mah. Boyacılar Aralığı No: 9
Tekirdağ
Tel.: 0282 6512884

Nakliye

Alet içindeki lityum iyon (Li-Ion) aküler tehlikeli madde taşıma yönetmeliği hükümlerine tabidir. Aküler başka bir yükümlülük olmaksızın kullanıcı tarafından caddeler üzerinde taşınabilir. Üçüncü kişiler eliyle yollanma durumunda (örneğin hava yolu ile veya nakliye şirketleri ile) paketleme ve etiketlemeye ilişkin özel hükümlere uyulmalıdır. Bu nedenle gönderi paketlenirken bir tehlikeli madde uzmanından yardım alınmalıdır.

Aküler sadece ve ancak gövdelerinde hasar yoksa gönderin. Açık kontakları kapatın ve aküyü ambalaj içinde hareket etmeyecek biçimde paketleyin. Lütfen olası ek ulusal yönetmelik hükümlerine de uyun.

Tasfiye

Bahçe aletlerini, şarj cihazlarını ve aküleri/bataryaları evsel çöplerin içine atmayın!

Sadece AB üyesi ülkeler için:

2012/19/EU yönetmeliği uyarınca kullanım ömrünü tamamlamış elektronik ve elektrikli aletler ve 2006/66/EC yönetmeliği uyarınca arızalı veya kullanım ömrünü tamamlamış aküler/bataryalar ayrı ayrı toplanmak ve çevre dostu tasfiye için geri kazanım merkezlerine gönderilmek zorundadır.

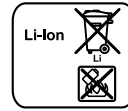
Aküler/Bataryalar:

Li-Ion:
Lütfen "Nakliye" bölümündeki uyarı ve açıklamalara uyun.

Değişiklik haklarımız saklıdır.

Polski**Wskazówki bezpieczeństwa**

Uwaga! Poniższe wskazówki należy dokładnie przeczytać. Należy zapoznać się z elementami sterującymi i prawidłową obsługą narzędzia ogrodowego. Instrukcję eksploatacji należy zachować i starannie przechowywać w celu dalszego zastosowania.

Opis symboli obrazkowych

Ogólna wskazówka ostrzegająca przed potencjalnym zagrożeniem.



Przed przystąpieniem do pracy należy przeczytać niniejszą instrukcję eksploatacji.



Należy zwracać uwagę, aby osoby, przebywające w pobliżu, nie zostały skaleczone przez odrzucone podczas pracy ciała obce.



Ostrzeżenie: Podczas pracy urządzenia ogrodowego należy trzymać się w bezpiecznej odległości od niego.



Nie dotyczy.



Przed przystąpieniem do czynności związanych z regulacją lub czyszczeniem narzędzia ogrodowego, a także w sytuacjach, gdy narzędzie miałyby zostać pozostawione na pewien czas bez nadzoru, należy wyjąć akumulator.



Należy stosować środki ochrony słuchu i okulary ochronne.



Nie stosować podkaszarki w czasie deszczu i nie pozostawiać jej na zewnątrz w czasie deszczu.

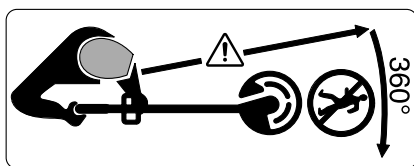

Należy zwracać uwagę, aby osoby, przebywające w pobliżu, nie zostały skaleczone przez odrzucone podczas pracy ciała obce.

Ostrzeżenie: Podczas pracy urządzenia ogrodowego należy trzymać się w bezpiecznej odległości od niego.



Obsługa urządzenia

- ▶ Niniejsze narzędzie ogrodowe nie jest dostosowane do obsługi przez dzieci, osoby ograniczone fizycznie, emocjonalnie lub psychicznie, a także przez osoby z niewystarczającym doświadczeniem i/lub niedostateczną wiedzą. Wyjątek stanowi sytuacja, w której znajdują się one pod nadzorem osoby odpowiedzialnej za ich bezpieczeństwo i otrzymują od tej osoby instrukcje dotyczące posługiwania się narzędziem ogrodowym. Dzieci powinny znajdować się pod nadzorem, a narzędzie ogrodowe zabezpieczone w taki sposób, żeby nie mogły się one nim bawić.
- ▶ Nie wolno udostępniać podkaszarki do użytkowania dzieciom, a także osobom, które nie zapoznały się z niniejszymi zaleceniami. Należy zwrócić uwagę, czy w danym kraju nie istnieją przepisy, ograniczające wiek użytkownika podobnych narzędzi. Nieużywaną podkaszarkę należy przechowywać w miejscu niedostępnym dla dzieci.
- ▶ Nie używać podkaszarek z uszkodzonymi bądź zdemontowanymi pokrywami lub zabezpieczeniami, a także wówczas, gdy nie znajdują się one na swoim miejscu.
- ▶ Przed każdą eksploatacją lub w przypadku kolizji, narzędzie ogrodowe należy skontrolować pod kątem zużycia i uszkodzeń, a w razie potrzeby oddać do naprawy.

- ▶ Nie należy używać narzędzia ogrodowego, gdy jest się zmęczonym lub gdy jest się pod wpływem narkotyków, alkoholu lub lekarstw.
- ▶ Podczas pracy należy nosić długie, mocne spodnie, solidne obuwie i rękawice. Nie wolno nosić luźnego ubrania, biżuterii, krótkich spodni, odkrytego obuwia. Nie wolno również pracować boso. Długie włosy należy związywać na wysokości powyżej ramion, aby zapobiec zaplątaniu się ich w ruchomych elementach.
- ▶ **Podczas obsługi narzędzia ogrodowego należy nosić okulary ochronne i środki ochrony słuchu.**
- ▶ Należy dbać o stabilną pozycję przy pracy i o zachowanie równowagi. Nie należy przeceniać swoich możliwości.
- ▶ Nie wolno nigdy użytkować podkaszarki, jeżeli w bezpośredniej bliskości znajdują się osoby postronne, w szczególności dzieci lub zwierzęta domowe.
- ▶ Osoba obsługująca lub użytkująca urządzenie odpowiedzialna jest za wypadki i szkody na osobie i mieniu, wyrządzone innym osobom.
- ▶ Nie dotykać wirującego noża, zanim nie zatrzyma się on całkowicie. Nóż wiruje jeszcze przez jakiś czas po wyłączeniu silnika i może spowodować obrażenia.
- ▶ Pracować tylko w ciągu dnia lub przy dobrym sztucznym oświetleniu.
- ▶ Przy niesprzyjających warunkach atmosferycznych, w szczególności w przypadku zbliżającej się burzy nie należy użytkować podkaszarki.
- ▶ Podkaszanie wilgotnej trawy zmniejsza wydajność pracy.
- ▶ Podkaszarkę należy wyłączać przed przeniesieniem jej na miejsce pracy lub z powrotem.
- ▶ Przed włączeniem narzędzia ogrodowego, należy upewnić się, że ręce i stopy znajdują się w bezpiecznej odległości od noży tnących.
- ▶ Należy zachować bezpieczną odległość dłoni i stóp od obracających się elementów tnących.
- ▶ Przed przystąpieniem do wymiany noża należy wyjąć akumulator.
- ▶ Nie wolno w żadnym wypadku stosować metalowych elementów tnących wraz z niniejszą podkaszarką.
- ▶ Podkaszarkę należy systematycznie kontrolować i konserwować.
- ▶ Naprawę podkaszarki należy zlecać wyłącznie w autoryzowanych punktach serwisowych.
- ▶ Zawsze kontrolować szczeliny wentylacyjne pod kątem zanieczyszczenia resztkami trawy.
- ▶ Wyjmować akumulator:
 - zawsze, gdy narzędzie ogrodowe pozostawiane jest przez jakiś czas bez nadzoru
 - przed przystąpieniem do wymiany noża
 - przed przystąpieniem do czyszczenia lub innych czynności obsługowych przy podkaszarce

- ▶ Narzędzie ogrodowe należy przechowywać w bezpiecznym, suchym i niedostępnym dla dzieci miejscu. Nie umieszczać żadnych przedmiotów na narzędziu ogrodowym.
- ▶ Dla własnego bezpieczeństwa wymieniać zużyte lub uszkodzone części.
- ▶ Upewnić się, czy części zamienne zostały wyprodukowane przez firmę Bosch.
- ▶ **Urządzenia ogrodowego nie wolno eksploatować przed kompletnym zmontowaniem wszystkich elementów.**

Wskazówki dotyczące optymalnego obchodzenia się z akumulatorem

- ▶ **Przed wstawieniem akumulatora należy upewnić się, że narzędzie ogrodowe jest wyłączone.** Umieszczanie akumulatora w włączonym narzędziu ogrodowym może stać się przyczyną wypadków.
 - ▶ **Stosować wyłącznie akumulatory firmy Bosch, które zostały przewidziane dla danego narzędzia ogrodowego.** Zastosowanie akumulatorów innego typu może być przyczyną obrażeń oraz pożaru.
 - ▶ **Nie otwierać akumulatora.** Istnieje niebezpieczeństwo zwarcia.
-  **Akumulator należy chronić przed wysokimi temperaturami, np. przed stałym nasłonecznieniem, przed ogniem, wodą i wilgocią.**
-  Istnieje zagrożenie wybuchem.

- ▶ **Nieużywany akumulator należy przechowywać z dala od spinaczy, monet, kluczy, gwoździ, śrub oraz innych drobnych przedmiotów metalowych, które mogłyby spowodować zwarcie styków akumulatora.** Zwarcie styków akumulatora może spowodować oparzenia lub doprowadzić do pożaru.
- ▶ **Przy niewłaściwym użyciu możliwe jest wydostanie się elektrolitu z akumulatora. Należy unikać kontaktu z nim, a w przypadku niezamierzonego zetknięcia się z elektrolitem, należy umyć dane miejsce ciała wodą. Jeżeli ciecz dostała się do oczu, należy dodatkowo skonsultować się z lekarzem.** Elektrolit może doprowadzić do podrażnienia skóry lub spowodować oparzenia.
- ▶ **W przypadku uszkodzenia i niewłaściwego użytkowania akumulatora może dojść do wydzielenia się gazów. Wywietrzyć pomieszczenie i w razie dolegliwości skonsultować się z lekarzem.** Gazy mogą uszkodzić drogi oddechowe.
- ▶ **Akumulatory należy ładować wyłącznie w ładowarkach zalecanych przez producenta.** Ładowanie akumulatorów innych, niż przewidziane dla danej ładowarki, może spowodować zagrożenie pożarowe.

► **Akumulator należy używać tylko w połączeniu z wyrobem firmy Bosch, dla którego został on przewidziany.**

Tylko w ten sposób można uniknąć przeciążenia, które jest niebezpieczne dla akumulatora.

► **Ostre przedmioty, takie jak na przykład gwoździe lub śrubokręt, a także działanie sił zewnętrznych mogą spowodować uszkodzenie akumulatora.**

Może wówczas dojść do zwarcia wewnętrznego akumulatora i do jego przepalenia, eksplozji lub przegrzania.

► **Nie należy doprowadzać do zwarcia akumulatora.** Istnieje niebezpieczeństwo wybuchu.

► **Akumulator należy chronić przed wilgocią i wodą.**

► **Akumulator należy przechowywać wyłącznie w temperaturze od $-20\text{ }^{\circ}\text{C}$ do $50\text{ }^{\circ}\text{C}$.** Nie wolno pozostawiać akumulatora np. latem w samochodzie.

► **Otwory wentylacyjne należy regularnie czyścić za pomocą miękkiego, czystego i suchego pędzelka.**

Wskazówki bezpieczeństwa dla ładowarek



Należy przeczytać wszystkie wskazówki i przepisy. Błędy w przestrzeganiu poniższych wskazówek

mogą spowodować porażenie prądem, pożar i/lub ciężkie obrażenia ciała.

Należy starannie przechowywać niniejszą instrukcję.

Ładowarkę wolno używać tylko wtedy, gdy jest się w stanie w pełni ocenić jej wszystkie funkcje, wykonywać na niej bez ograniczeń wszystkie czynności lub, gdy uprzednio uzyskało się odpowiednie instrukcje.

► **Niniejsza ładowarka nie jest przewidziana do użytkowania przez dzieci lub osoby ograniczone fizycznie, emocjonalnie, lub psychicznie, a także przez osoby z niewystarczającym doświadczeniem i/lub niedostateczną wiedzą. Niniejsza ładowarka może być użytkowana przez dzieci powyżej lat 8, przez osoby ograniczone fizycznie, emocjonalnie, lub psychicznie, a także przez osoby z niewystarczającym doświadczeniem i/lub niedostateczną wiedzą tylko w przypadku, gdy dzieci lub osoby te znajdują się pod nadzorem osoby odpowiedzialnej za ich bezpieczeństwo lub gdy zostały one poinstruowane, jak w bezpieczny sposób posługiwać się niniejszą ładowarką i jakie ewentualne niebezpieczeństwa związane są z jej użytkowaniem.**

W przeciwnym wypadku istnieje niebezpieczeństwo niewłaściwego zastosowania, a także możliwość doznania urazów.

► **Podczas użytkowania, czyszczenia lub konserwacji, dzieci powinny znajdować się pod nadzorem.** Tylko w ten sposób można zagwarantować, że nie będą się one bawiły ładowarką.

- ▶ **Wolno ładować wyłącznie akumulatory litowo-jonowe firmy Bosch o pojemności nie mniejszej niż 1,5 Ah (od 5 ogniw). Napięcie akumulatora musi być dostosowane do napięcia ładowania w ładowarce. Nie wolno ładować jednorazowych baterii.** Takie postępowanie tworzy zagrożenie pożarem lub wybuchem.

 **Chronić ładowarkę przed deszczem i wilgocią.**

Przedostanie się wody do ładowarki zwiększa ryzyko porażenia prądem.

- ▶ **Ładować wolno wyłącznie akumulatory litowo-jonowe firmy Bosch. Napięcie akumulatora musi być dostosowane do napięcia ładowania akumulatora w ładowarce.** W innym przypadku grozi niebezpieczeństwo pożaru lub eksplozji.
- ▶ **Ładowarkę należy utrzymywać w czystości.** Zabrudzenie może stać się przyczyną porażenia elektrycznego.
- ▶ **Przed użyciem każdorazowo sprawdzić stan ładowarki, przewodu i wtyku. Nie używać ładowarki w przypadku stwierdzenia uszkodzeń. Nie otwierać samodzielnie ładowarki. Naprawa powinna zostać przeprowadzona wyłącznie przez wykwalifikowany personel serwisu przy użyciu oryginalnych części zamiennych.** Uszkodzone ładowarki, przewody i wtyki zwiększają ryzyko porażenia elektrycznego.
- ▶ **Nie korzystać z ładowarki umieszczonej na łatwopalnym**

podłożu (np. papier, tekstylia itp.) ani w sąsiedztwie łatwopalnych substancji. Ze względu na wzrost temperatury ładowarki podczas procesu ładowania istnieje niebezpieczeństwo pożaru.

- ▶ **Nie wolno zasłaniać szczelin wentylacyjnych ładowarki.** Ładowarka może się przegrzać i przestać funkcjonować prawidłowo.

Symbole

Następujące symbole mają istotne znaczenie podczas czytania i zrozumienia instrukcji eksploatacji. Należy zapamiętać te symbole i ich znaczenia. Właściwa interpretacja symboli sprzyja lepszemu i bezpieczniejszemu użytkowaniu elektronarzędzia.

Symbol	Znaczenie
	Należy nosić rękawice ochronne
	Kierunek ruchu
	Kierunek reakcji
	Masa
	Uruchomienie
	Wyłączenie
	Dozwolone czynności
	Zabronione czynności
CLICK!	Słyszalny dźwięk
	Osprzęt dodatkowy/części zamienne

Użycie zgodne z przeznaczeniem

Urządzenie przeznaczone jest do ścinania trawy oraz chwastów, rosnących pod krzewami, przy krzewach i na krawędziach trawnika, których nie da się skosić kosiarką. Użytkowanie zgodne z przeznaczeniem dotyczy temperatury otoczenia leżącej między 0 °C a 40 °C.

130 | Polski

Dane techniczne

Podkaszarka		ART 23-18 LI	ART 23-18 LI+	ART 26-18 LI	ART 26-18 LI+
Numer katalogowy		3 600 HA5 C..	3 600 HA5 C..	3 600 HA5 E..	3 600 HA5 E..
Prędkość obrotowa bez obciążenia	min ⁻¹	7000/8000	7000/8000	7000/8000	7000/8000
Uchwyt przestawny		●	●	●	●
Średnica cięcia	cm	23	23	26	26
Ciężar odpowiednio do EPTA-Procedure 01/2003	kg	2,3	2,5	2,4	2,6
Akumulator		litowo-jonowy	litowo-jonowy	litowo-jonowy	litowo-jonowy
Numer katalogowy					
- 1,5 Ah		2 607 336 207	2 607 336 207	2 607 336 207	2 607 336 207
- 2,0 Ah		2 607 336 921	2 607 336 921	2 607 336 921	2 607 336 921
- 2,5 Ah		2 607 337 199	2 607 337 199	2 607 337 199	2 607 337 199
Napięcie znamionowe	V=	18	18	18	18
Pojemność					
- 2 607 336 207	Ah	1,5	1,5	1,5	1,5
- 2 607 336 921	Ah	2,0	2,0	2,0	2,0
- 2 607 337 199	Ah	2,5	2,5	2,5	2,5
Liczba ogniw akumulatora					
- 2 607 336 207		5	5	5	5
- 2 607 336 921		5	5	5	5
- 2 607 337 199		5	5	5	5
Ładowarka		AL 1830 CV	AL 1830 CV	AL 1830 CV	AL 1830 CV
Numer katalogowy	EU	2 607 225 965	2 607 225 965	2 607 225 965	2 607 225 965
	UK	2 607 225 967	2 607 225 967	2 607 225 967	2 607 225 967
	AU	2 607 225 969	2 607 225 969	2 607 225 969	2 607 225 969
Prąd ładowania	A (amper)	3,0	3,0	3,0	3,0
Dopuszczalny zakres temperatur ładowania	°C	0 – 45	0 – 45	0 – 45	0 – 45
Czas ładowania (przy rozładowanym akumulatorze)					
- 1,5 Ah	min	33	33	33	33
- 2,0 Ah	min	45	45	45	45
- 2,5 Ah	min	60	60	60	60
Ciężar odpowiednio do EPTA-Procedure 01/2003	kg	0,4	0,4	0,4	0,4
Klasa ochrony		□/II	□/II	□/II	□/II
Ładowarka		AL 2215 CV	AL 2215 CV	AL 2215 CV	AL 2215 CV
Numer katalogowy	EU	2 607 225 471	2 607 225 471	2 607 225 471	2 607 225 471
	UK	2 607 225 473	2 607 225 473	2 607 225 473	2 607 225 473
	AUS	2 609 225 475	2 609 225 475	2 609 225 475	2 609 225 475
Prąd ładowania	A (amper)	1,5	1,5	1,5	1,5
Dopuszczalny zakres temperatur ładowania	°C	0 – 45	0 – 45	0 – 45	0 – 45

Polski | 131

Podkaszarka		ART 23-18 LI	ART 23-18 LI+	ART 26-18 LI	ART 26-18 LI+
Czas ładowania przy pojemności akumulatora, ok.					
- 1,5 Ah	min	63	63	63	63
- 2,0 Ah	min	85	85	85	85
Ciężar odpowiednio do EPTA-Procedure 01/2003	kg	0,4	0,4	0,4	0,4
Klasa ochrony		□/II	□/II	□/II	□/II
Ładowarka		AL 2204 CV	AL 2204 CV	AL 2204 CV	AL 2204 CV
Numer katalogowy	EU	2 607 225 273	2 607 225 273	2 607 225 273	2 607 225 273
	UK	2 607 225 275	2 607 225 275	2 607 225 275	2 607 225 275
	AU	2 607 225 277	2 607 225 277	2 607 225 277	2 607 225 277
Prąd ładowania	A (amper)	0,43	0,43	0,43	0,43
Dopuszczalny zakres temperatur ładowania	°C	0 – 45	0 – 45	0 – 45	0 – 45
Czas ładowania (przy rozładowanym akumulatorze)					
- 1,5 Ah	min	207	207	207	207
- 2,0 Ah	min	290	290	290	290
Ciężar odpowiednio do EPTA-Procedure 01/2003	kg	0,7	0,7	0,7	0,7
Klasa ochrony		□/II	□/II	□/II	□/II
Numer seryjny		zob. tabliczkę znamionową na narzędziu ogrodowym			

Informacja na temat hałasu i wibracji

Emisja hałasu została określona zgodnie z EN 50636-2-91.		ART 23-18 LI	ART 23-18 LI+	ART 26-18 LI	ART 26-18 LI+
	3 600 ...	HA5 C..	HA5 C..	HA5 E..	HA5 E..
Określony wg skali A poziom hałasu emitowanego przez urządzenie wynosi standardowo:					
Poziom ciśnienia akustycznego	dB(A)	64	64	67	67
Poziom natężenia dźwięku	dB(A)	85	85	88	88
Niepewność pomiaru K	dB	=3	=3	=3	=3
Stosować środki ochrony słuchu!					
Wartości łączne drgań a_h (suma wektorowa z trzech kierunków) i niepewność pomiaru K oznaczone zgodnie z normą EN 50636-2-91 wynoszą:					
Wartość emisji drgań a_h	m/s^2	< 2,5	< 2,5	< 2,5	< 2,5
Niepewność pomiaru K	m/s^2	= 1,5	= 1,5	= 1,5	= 1,5

132 | Polski

Deklaracja zgodności 

	ART 23-18 LI	ART 23-18 LI+	ART 26-18 LI	ART 26-18 LI+	
3 600 ...	HA5 C..	HA5 C..	HA5 E..	HA5 E..	
Oświadczamy z pełną odpowiedzialnością, że produkt przedstawiony w rozdziale „Dane techniczne” jest zgodny z wymogami dyrektyw: do 19. kwietnia 2016: 2006/95/WE, od 20. kwietnia 2016: 2014/35/UE, 2011/65/UE, do 19. kwietnia 2016: 2004/108/WE, od 20. kwietnia 2016: 2014/30/UE, 2006/42/WE, 2000/14/WE, wraz z ich zmianami oraz następujących norm: EN 60335-1, EN 50636-2-91 (narzędzie akumulatorowe), EN 60335-1, EN 60335-2-29 (ładowarka). 2000/14/WE: Gwarantowany poziom mocy akustycznej: Sposób oceny zgodności wg załącznika VI.	dB(A)	88	88	91	91

Kategoria produktów: 33

Jednostka certyfikująca:

TÜV Rheinland Intercert Kft., Hungary Nr. 1008

Dokumentacja techniczna (2006/42/WE, 2000/14/WE):

Bosch Lawn and Garden Ltd., PT-HG/ENS-PA2

Stowmarket, Suffolk IP14 1EY, England

Henk Becker

Executive Vice President

Engineering

Helmut Heinzelmann

Head of Product Certification

PT/ETM9

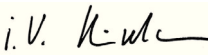
PPA
 i.V. 

Robert Bosch GmbH, Power Tools Division
 70764 Leinfelden-Echterdingen, GERMANY
 Leinfelden, 21.09.2015

Montaż i praca

Planowane działanie	Rysunek	Strona
Zakres dostawy	1	282
Montaż pokrywy ochronnej	2	282
Ustawianie rękojeści	3	283
Montowanie kół	4	283
Ładowanie akumulatora Osadzanie/wyjmowanie akumulatora	5	283
Kontrola noża	6	284
Wymiana ostrza	7	284
Ustawianie kąta pracy	8	284
Włączanie/wyłączanie	9	285

Planowane działanie**Rysunek****Strona**

Wskazówki robocze Ustalanie wysokości pracy	10	285
Konserwacja, czyszczenie i przechowywanie	11	285
Wybór osprzętu	12	286

Uruchomienie urządzenia**Dla własnego bezpieczeństwa**

- ▶ **Uwaga:** Przed przystąpieniem do regulacji i czyszczenia narzędzia ogrodowego, narzędzie należy wyłączyć i wyjąć z niego akumulator.
- ▶ Po wyłączeniu podkaszarki akumulatorowej jej nóż tnący wiruje jeszcze przez kilka sekund. Przed ponownym uruchomieniem urządzenia, odczekać do całkowitego zatrzymania silnika i noża.
- ▶ Nie włączać i nie wyłączać urządzenia w krótkich odstępach czasu.
- ▶ Zaleca się stosowanie elementów tnących atestowanych przez firmę Bosch. Zastosowanie innych elementów tnących może prowadzić do niepożądanych efektów.

Ładowanie akumulatora

- ▶ **Nie wolno stosować ładowarek innego typu.** Ładowarka, wchodząca w zakres dostawy, dopasowana jest do wbudowanego w nabytym narzędziu ogrodowym akumulatora litowo-jonowego.
- ▶ **Zwrócić uwagę na napięcie w sieci!** Napięcie źródła prądu musi zgadzać się z danymi na tabliczce znamionowej ładowarki. Ładowarki o napięciu 230 V można podłączyć do sieci 220 V.

Akumulator wyposażony został w czujnik temperatury, który dopuszcza ładowanie tylko w zakresie temperatur, leżącym między 0 °C i 45 °C. W ten sposób zagwarantowana jest długa żywotność akumulatora.

Wskazówka: W momencie dostawy akumulator jest naładowany częściowo. Aby zagwarantować wykorzystanie najwyższej wydajności akumulatora, należy przed pierwszym użyciem całkowicie naładować akumulator w ładowarce. Akumulator litowo-jonowy można doładować w dowolnej chwili, nie powodując tym skrócenia jego żywotności. Przerwanie procesu ładowania nie niesie za sobą ryzyka uszkodzenia ogniw akumulatora.

Dzięki systemowi elektronicznej ochrony ogniw „Electronic Cell Protection (ECP)” akumulator litowo-jonowy jest zabezpieczony przed głębokim rozładowaniem. Przy rozładowanym akumulatorze układ ochronny narzędzia ogrodowego wyłącza je. Narzędzie ogrodowe nie działa.

⚠ UWAGA Po automatycznym wyłączeniu narzędzia ogrodowego nie należy naciskać ponownie włącznika/wyłącznika. Może to spowodować uszkodzenie akumulatora.

Ładowanie

Ładowanie rozpoczyna się w momencie włożenia wtyczki ładowarki do gniazdka sieciowego i wstawienia akumulatora do wnęki ładowania.

Inteligentny proces ładowania pozwala na automatyczne rozpoznawanie stanu naładowania akumulatora i optymalny dobór prądu ładowania, w zależności od temperatury i napięcia akumulatora.

Ma to wpływ na przedłużenie żywotności akumulatora, a poza tym akumulator będzie stale całkowicie naładowany przez cały czas przechowywania w ładowarce.

Znaczenie wskaźników

Migający (w szybkim tempie) zielony wskaźnik naładowania akumulatora

 Charge Proces szybkiego ładowania sygnalizowany jest **szybkim miganiem zielonego** wskaźnika stanu naładowania akumulatora.

Wskazówka: Szybkie ładowanie jest możliwe tylko wtedy, gdy temperatura akumulatora znajduje się w dopuszczalnym zakresie temperatur, zob. rozdział „Dane techniczne”.

Lokalizacja usterek



Symptomy	Możliwa przyczyna	Usunięcie usterki
Nie jest możliwe nałożenie pokrywy ochronnej na talerz tnący	Nieprawidłowy montaż	Zdjąć talerz tnący i ponownie zamontować pokrywę ochronną.
Podkaszarka nie działa	Rozładowany akumulator Akumulator za zimny/za gorący	Naładować akumulator (zob. wskazówki dotyczące ładowania) Przywrócić prawidłową temperaturę akumulator (ogrzać/ochłodzić)

Migający (w wolnym tempie) zielony wskaźnik naładowania akumulatora

 **GO 80%** Po osiągnięciu **80 %** pojemności **zielony** wskaźnik naładowania akumulatora miga wolno.

Akumulator można wyjąć z celu natychmiastowego użycia.

Światło ciągłe zielonego wskaźnika naładowania akumulatora

 **100%** **Ciągłe zielone światło** wskaźnika naładowania akumulatora oznacza, że akumulator został całkowicie naładowany.

Jeżeli w ładowarce nie ma akumulatora, **światło ciągłe** wskaźnika sygnalizuje dopływ prądu do ładowarki (wtyczka znajduje się w gniazdku sieciowym) i jej gotowość do eksploatacji.

Światło ciągłe zielonego wskaźnika naładowania akumulatora

 **Ciągłe czerwone światło** wskaźnika naładowania akumulatora oznacza, że temperatura akumulatora leży poza dopuszczalnym zakresem temperatur, zob. rozdział „Dane techniczne”. Po osiągnięciu dopuszczalnego zakresu temperatur, ładowarka przechodzi automatycznie na szybkie ładowanie.

Migający czerwony wskaźnik naładowania akumulatora

 **Miganie czerwonego** wskaźnika ładowania sygnalizuje inny rodzaj usterki procesu ładowania, zob. rozdział „Lokalizacja usterek”.

Wskazówki dotyczące ładowania

Ładowanie ciągłe akumulatora, jak również kilka następujących bezpośrednio po sobie cykli ładowania, może spowodować nagrzanie się ładowarki. Jest to zjawisko normalne i nie świadczy o żadnej wadzie technicznej urządzenia.

Zdecydowanie krótszy czas prac po ładowaniu wskazuje na zużycie akumulatora i konieczność wymiany na nowy.

134 | Polski

Symptomy	Możliwa przyczyna	Usunięcie usterki
Podkaszarka pracuje z przerwami	Nastąpiło uszkodzenie wewnętrznego okablowania narzędzia ogrodowego	Zwrócić się do punktu serwisowego
	Uszkodzony włącznik/wyłącznik	Zwrócić się do punktu serwisowego
Narzędzie ogrodowe jest przeciążone	Za wysoka trawa	Podkaszac stopniowo
Urządzenie nie ścina trawy	Uszkodzony nóż	Wymiana ostrza
Zwiększony poziom wibracji	Uszkodzony nóż	Wymiana ostrza
Wskaźnik ładowania akumulatora świeci się światłem ciągłym Nie jest możliwe ładowanie	Akumulator nie został (prawidłowo) włożony	Wstawić akumulator prawidłowo do ładowarki
	Styki akumulatora są zabrudzone	Wyczyścić styki akumulatora, np. przez wie lo krot ne włożenie i wyjęcie akumulatora. W razie niepowodzenia akumulator wymienić na nowy
	Akumulator jest uszkodzony	Wymienić akumulator na nowy
Wskaźnik ładowania akumulatora nie świeci się	Wtyczka ładowarki nie (właściwie) podłączona do sieci	Wsadzić wtyczkę (całkowicie) do gniazdka
	Gniazdko, przewód sieciowy lub ładowarka są uszkodzone	Sprawdzić napięcie sieci, ładowarkę wzgl. zlecić kontrolę w autoryzowanym punkcie serwisowym elektronarzędzi firmy Bosch

Obsługa klienta oraz doradztwo dotyczące użytkowania

www.bosch-garden.com

Przy wszystkich zgłoszeniach i zamówieniach części zamiennych konieczne jest podanie dziesięciocyfrowego numeru katalogowego, znajdującego się na tabliczce znamionowej narzędzia ogrodowego.

Polska

Robert Bosch Sp. z o.o.
Serwis Elektronarzędzi
Ul. Szyszkowa 35/37
02-285 Warszawa
Na www.bosch-pt.pl znajdą Państwo wszystkie szczegóły dotyczące usług serwisowych online.
Tel.: 22 7154460
Faks: 22 7154441
E-Mail: bsc@pl.bosch.com
Infolinia Działu Elektronarzędzi: 801 100900 (w cenie połączenia lokalnego)
E-Mail: elektronarzedzia.info@pl.bosch.com
www.bosch.pl

Transport

Załączone w dostawie akumulatory litowo jonowe podlegają wymaganiom przepisów dotyczących towarów niebezpiecznych. Akumulatory mogą być transportowane drogą lądową przez użytkownika bez konieczności spełnienia jakichkolwiek dalszych warunków.

W przypadku przesyłki przez osoby trzecie (np. transport drogą powietrzną lub za pośrednictwem firmy spedycyjnej) należy dostosować się do szczególnych wymogów dotyczących opakowania i znaczenia towaru. W takim wypadku podczas przygotowywania towaru do wysyłki należy skonsultować się z ekspertem d/s towarów niebezpiecznych.

Akumulatory można wysyłać tylko wówczas, gdy ich obudowa nie jest uszkodzona. Odsłonięte styki należy zakleić, a akumulator zapakować w taki sposób, aby nie mógł on się poruszać (przesuwać) w opakowaniu. Należy wziąć też pod uwagę ewentualne przepisy prawa krajowego.

Usuwanie odpadów

Narzędzi ogrodowych, ładowarek, a także akumulatorów/ baterii nie wolno wyrzucać do odpadów z gospodarstwa domowego!

Tylko dla państw należących do UE:



Zgodnie z europejską wytyczną 2012/19/UE, niezdadne do użytku elektronarzędzia i urządzenia elektroniczne, a zgodnie z europejską wytyczną 2006/66/WE uszkodzone lub zużyte akumulatory/baterie, należy zbierać osobno

i doprowadzić do ponownego przetworzenia zgodnego z zasadami ochrony środowiska.

Akumulatory/Baterie:**Li-Ion:**

Prosimy postępować zgodnie ze wskazówkami umieszczonymi w rozdziale „Transport“.



Nesečte za deště a nenechávejte sekačku za deště stát venku.

Zastrzega się prawo dokonywania zmian.

Česky**Bezpečnostní upozornění**

Pozor! Pročtěte si pozorně následující pokyny. Seznamte se s obslužnými prvky a řádným používáním zahradního nářadí. Uchovejte si prosím pečlivě návod k použití pro pozdější potřebu.

Vysvětlivky obrázkových symbolů

Všeobecné upozornění na nebezpečí.



Pročtěte si návod k použití.



Dbejte na to, aby osoby stojící v blízkosti nebyly poraněny odmrštěnými cizími tělesy.



Varování: Pokud zahradní nářadí pracuje, udržujte vůči němu bezpečný odstup.



Nehodící se.



Dříve než na zahradním nářadí provedete seřizovací nebo čistící práce nebo pokud zůstane zahradní nářadí nějakou dobu bez dozoru, odejměte akumulátor.



Noste ochranu sluchu a ochranné brýle.

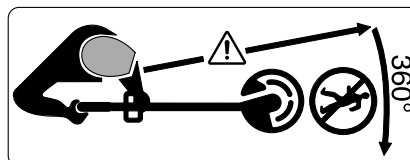

Dbejte na to, aby nebyly v blízkosti stojící osoby zraněny odletujícími cizími tělesy.

Varování: Pokud zahradní nářadí pracuje, udržujte vůči němu bezpečný odstup.

Obsluha

- Toto zahradní nářadí není určeno k tomu, aby jej používaly osoby (včetně dětí) s omezenými fyzickými, smyslovými a duševními schopnostmi nebo nedostatečnou zkušeností a/nebo nedostatečnými vědomostmi, možné je to pouze tehdy, budou-li pro svou bezpečnost pod dohledem kompetentní osoby nebo od ní obdrží pokyny, jak se zahradní nářadí používá. Děti by měly být pod dohledem, aby bylo zajištěno, že si se zahradním nářadím nehrají.
- Nikdy nedovolte dětem ani osobám neseznámeným s těmito pokyny sekačku používat. Národní předpisy možná omezují věk obsluhy. Pokud se sekačka nepoužívá, ukládejte ji mimo dosah dětí.
- Nikdy neprovozujte sekačku s chybějícími nebo poškozenými kryty či ochrannými ústrojími nebo když tyto nejsou správně polohované.

136 | Česky

- ▶ Zahradní nářadí před použitím a po nárazu prohlédněte kvůli opotřebení či poškození a případně jej nechte opravit.
 - ▶ Zahradní nářadí nepoužívejte, pokud jste unavení či nemocní nebo pod vlivem alkoholu, drog či léků.
 - ▶ Noste dlouhé, hrubé kalhoty, pevnou obuv a rukavice. Nenoste žádný široký oděv, šperky, krátké kalhoty, sandále ani nepracujte naboso. Dlouhé vlasy svažte ve výšce ramen, aby se zabránilo zamotání do pohyblivých dílů.
 - ▶ **Když zahradní nářadí obsluhujete, noste ochranné brýle a ochranu sluchu.**
 - ▶ Zachovávejte pevný postoj a neustále rovnováhu. Nepřetěžujte se.
 - ▶ Sekačku nikdy neprovozujte, zatímco se v bezprostřední blízkosti zdržují osoby, zejména děti, nebo domácí zvířata.
 - ▶ Obsluha nebo uživatel je zodpovědný za nehody nebo ublížení jiným osobám nebo jejich majetku.
 - ▶ Počkejte, až je rotující nůž zcela v klidu, než se jej dotknete. Nůž po vypnutí motoru ještě dále rotuje a může způsobit zranění.
 - ▶ Pracujte pouze za denního světla nebo při dobrém umělém osvětlení.
 - ▶ Při špatných povětrnostních podmínkách, zejména při zvedající se bouřce, se sekačkou nepracujte.
 - ▶ Používání sekačky v mokré trávě snižuje pracovní výkon.
 - ▶ Sekačku vypněte, když ji přenášíte od pracovní plochy či k pracovní ploše.
 - ▶ Zahradní nářadí zapněte teprve tehdy, když jsou Vaše ruce a nohy vzdáleny dostatečně daleko od střížných nožů.
 - ▶ Nedávejte ruce a nohy do blízkosti rotujících střížných prvků.
 - ▶ Před výměnou nože odstraňte akumulátor.
 - ▶ Pro tuto sekačku nikdy nepoužívejte kovové střížné prvky.
 - ▶ Sekačku pravidelně kontrolujte a pravidelně provádějte údržbu.
 - ▶ Sekačku nechte opravit pouze v autorizovaném servisu.
 - ▶ Vždy zajistěte, aby větrací otvory byly bez zbytků trávy.
 - ▶ Vyjměte akumulátor:
 - vždy, když ponecháte zahradní nářadí nějakou dobu bez dozoru
 - před výměnou nože
 - před čištěním nebo pokud se na sekačce pracuje
 - ▶ Zahradní nářadí uskladňujte na bezpečném, suchém místě mimo dosah dětí. Na zahradní nářadí nestavte žádné další předměty.
 - ▶ Z bezpečnostních důvodů vyměňte opotřebované nebo poškozené díly.
 - ▶ Zajistěte, aby vyměněné díly pocházely od firmy Bosch.
 - ▶ **Zahradní nářadí nikdy neuvádějte do provozu, aniž jsou namontované příslušné díly.**
- Upozornění pro optimální zacházení s akumulátorem**
- ▶ **Dříve než vložíte akumulátor, zajistěte, aby bylo zahradní nářadí vypnuté.** Vložení akumulátoru do

zahradního nářadí, jež je zapnuté, může vést k úrazům.

- ▶ **Používejte pouze pro toto zahradní nářadí určené akumulátory Bosch.** Použití jiných akumulátorů může vést k poraněním a k nebezpečí požáru.

- ▶ **Neotvírejte akumulátor.** Existuje nebezpečí zkratu.



Chraňte akumulátor před horkem, např. i před trvalým slunečním zářením, ohněm, vodou a vlhkostí. Existuje nebezpečí výbuchu.

- ▶ **Nepoužívaný akumulátor uchovávejte mimo kancelářské sponky, mince, klíče, hřebíky, šrouby nebo jiné drobné kovové předměty, které by mohly způsobit přemostění kontaktů.** Zkrat mezi kontakty akumulátoru může mít za následek opálení nebo požár.

- ▶ **Při špatném použití může z akumulátoru vytéci kapalina. Zabraňte kontaktu s ní. Při náhodném kontaktu opláchněte místo vodou. Pokud kapalina vnikne do očí, navštivte navíc i lékaře.** Vytékající akumulátorová kapalina může způsobit podráždění pokožky nebo popáleniny.

- ▶ **Při poškození a nesprávném použití akumulátoru mohou vystupovat páry. Přivádějte čerstvý vzduch a při potížích vyhledejte lékaře.** Páry mohou dráždit dýchací cesty.

- ▶ **Akumulátory nabíjejte pouze v nabíječkách, jež jsou doporučeny výrobcem.** Pro nabíječku, která je vhodná pro určitý druh akumulátorů,

existuje nebezpečí požáru, je-li používána s jinými akumulátory.

- ▶ **Akumulátor používejte pouze ve spojení s Vaším výrobkem Bosch.** Jen tak bude akumulátor chráněn před nebezpečným přetížením.

- ▶ **Špičatými předměty, jako např. hřebíky nebo šroubováky, nebo působením vnější síly může dojít k poškození akumulátoru.** Uvnitř může dojít ke zkratu a akumulátor může začít hořet, může z něj unikat kouř, může vybuchnout nebo se přehřát.

- ▶ **Akumulátor nezkratujte.** Existuje nebezpečí exploze.

- ▶ Akumulátor chraňte před vlhkostí a vodou.

- ▶ Akumulátor skladujte pouze v rozsahu teploty od $-20\text{ }^{\circ}\text{C}$ do $50\text{ }^{\circ}\text{C}$. Nenechávejte akumulátor ležet např. v létě v autě.

- ▶ Příležitostně vyčistěte větrací otvory akumulátoru měkkým, čistým a suchým štětcem.

Bezpečnostní upozornění pro nabíječky



Čtete všechna varovná upozornění a pokyny.

Zanedbání při dodržování varovných upozornění a pokynů mohou mít za následek úraz elektrickým proudem, požár a/nebo těžká poranění.

Tyto pokyny dobře uschovejte.

Nabíječku používejte jen tehdy, pokud můžete všechny funkce plně odhadnout a bez omezení provést nebo jste obdrželi příslušné pokyny.

► **Tato nabíječka není určena k tomu, aby ji používaly děti a osoby s omezenými fyzickými, smyslovými nebo duševními schopnostmi nebo nedostatečnými zkušenostmi a vědomostmi. Tuto nabíječku mohou používat děti od 8 let a osoby s omezenými fyzickými, smyslovými nebo duševními schopnostmi nebo nedostatečnými zkušenostmi a vědomostmi pouze tehdy, pokud na ně dohlíží osoba zodpovědná za jejich bezpečnost nebo pokud je tato osoba instruována ohledně bezpečného zacházení s nabíječkou a chápou nebezpečí, která jsou s tím spojená.** V opačném případě hrozí nebezpečí nesprávné obsluhy a zranění.

► **Při používání, čištění a údržbě na děti dohlížejte.** Tak bude zajištěno, že si děti nebudou s nabíječkou hrát.

► **Nabíjejte pouze lithium-iontové akumulátory Bosch s kapacitou od 1,5 Ah (od 5 akumulátorových článků). Napětí akumulátoru musí odpovídat nabíjecímu napětí nabíječky. Nenabíjejte nenabíjecí baterie.** Jinak hrozí nebezpečí požáru a výbuchu.

 **Chraňte nabíječku před deštěm a vlhkem.** Vniknutí vody do nabíječky zvyšuje riziko úrazu elektrickým proudem.

► **Nabíjejte pouze lithium-iontové akumulátory Bosch. Napětí akumulátoru musí odpovídat nabíjecímu napětí nabíječky.** Jinak hrozí nebezpečí požáru a výbuchu.

► **Udržujte nabíječku čistou.**

Znečištěním vzniká nebezpečí úrazu elektrickým proudem.

► **Před každým použitím zkontrolujte nabíječku, kabel a zástrčku. Pokud jste zjistili závady, nabíječku nepoužívejte. Nabíječku sami neotvírejte a nechte ji opravit pouze kvalifikovaným odborným personálem a originálními náhradními díly.** Poškozená nabíječka, kabel a zástrčka zvyšují riziko úrazu elektrickým proudem.



► **Nabíječku neprovozujte na lehce hořlavém podkladu (např. papír, textil apod.) popř. v hořlavém prostředí.** Z důvodu zahřívání nabíječky, jež vzniká při nabíjení, existuje nebezpečí požáru.

► **Nezakrývejte větrací štěrbinu nabíječky.** Nabíječka se jinak může přehřát a nebude řádně fungovat.

Symboly

Následující symboly mají význam pro čtení a pochopení návodu k obsluze. Zapamatujte si symboly a jejich význam. Správná interpretace symbolů Vám pomůže zahradní nářadí lépe a bezpečněji používat.

Symbol	Význam
	Noste ochranné rukavice
	Směr pohybu
	Směr reakce
	Hmotnost
	Zapnutí
	Vypnutí
	Dovolené počinání

Symbol	Význam
	Zakázané počínání
CLICK!	Slyšitelný zvuk
	Příslušenství/náhradní díly

Určené použití

Stroj je určen k sekání trávy a plevelů pod keři a též na svazích a okrajích, které nelze obsáhnout sekačkou.

Určující použití se vztahuje na teplotu okolí mezi 0 °C a 40 °C.

Technická data

Sekačka na trávu		ART 23-18 LI	ART 23-18 LI+	ART 26-18 LI	ART 26-18 LI+
Objednací číslo		3 600 HA5 C..	3 600 HA5 C..	3 600 HA5 E..	3 600 HA5 E..
Otáčky naprázdno	min ⁻¹	7000/8000	7000/8000	7000/8000	7000/8000
Teleskopická násada		●	●	●	●
Průměr sečení	cm	23	23	26	26
Hmotnost podle EPTA-Procedure 01/2003	kg	2,3	2,5	2,4	2,6
Akumulátor		Li-Ion	Li-Ion	Li-Ion	Li-Ion
Objednací číslo					
- 1,5 Ah		2 607 336 207	2 607 336 207	2 607 336 207	2 607 336 207
- 2,0 Ah		2 607 336 921	2 607 336 921	2 607 336 921	2 607 336 921
- 2,5 Ah		2 607 337 199	2 607 337 199	2 607 337 199	2 607 337 199
Jmenovité napětí	V=	18	18	18	18
Kapacita					
- 2 607 336 207	Ah	1,5	1,5	1,5	1,5
- 2 607 336 921	Ah	2,0	2,0	2,0	2,0
- 2 607 337 199	Ah	2,5	2,5	2,5	2,5
Počet článků akumulátoru					
- 2 607 336 207		5	5	5	5
- 2 607 336 921		5	5	5	5
- 2 607 337 199		5	5	5	5
Nabíječka		AL 1830 CV	AL 1830 CV	AL 1830 CV	AL 1830 CV
Objednací číslo					
	EU	2 607 225 965	2 607 225 965	2 607 225 965	2 607 225 965
	UK	2 607 225 967	2 607 225 967	2 607 225 967	2 607 225 967
	AU	2 607 225 969	2 607 225 969	2 607 225 969	2 607 225 969
Nabíjecí proud	A	3,0	3,0	3,0	3,0
Dovolený rozsah teploty nabíjení	°C	0 – 45	0 – 45	0 – 45	0 – 45
Doba nabíjení (vybitý akumulátor)					
- 1,5 Ah	min	33	33	33	33
- 2,0 Ah	min	45	45	45	45
- 2,5 Ah	min	60	60	60	60
Hmotnost podle EPTA-Procedure 01/2003	kg	0,4	0,4	0,4	0,4
Třída ochrany		□ / II	□ / II	□ / II	□ / II

140 Česky					
Sekačka na trávu					
		ART 23-18 LI	ART 23-18 LI+	ART 26-18 LI	ART 26-18 LI+
Nabíječka		AL 2215 CV	AL 2215 CV	AL 2215 CV	AL 2215 CV
Objednací číslo	EU	2 607 225 471	2 607 225 471	2 607 225 471	2 607 225 471
	UK	2 607 225 473	2 607 225 473	2 607 225 473	2 607 225 473
	AUS	2 609 225 475	2 609 225 475	2 609 225 475	2 609 225 475
Nabíjecí proud	A	1,5	1,5	1,5	1,5
Dovolený rozsah teploty nabíjení	°C	0 – 45	0 – 45	0 – 45	0 – 45
Doba nabíjení při kapacitě akumulátoru, ca.					
– 1,5 Ah	min	63	63	63	63
– 2,0 Ah	min	85	85	85	85
Hmotnost podle EPTA-Procedure 01/2003	kg	0,4	0,4	0,4	0,4
Třída ochrany		□/II	□/II	□/II	□/II
Nabíječka		AL 2204 CV	AL 2204 CV	AL 2204 CV	AL 2204 CV
Objednací číslo	EU	2 607 225 273	2 607 225 273	2 607 225 273	2 607 225 273
	UK	2 607 225 275	2 607 225 275	2 607 225 275	2 607 225 275
	AU	2 607 225 277	2 607 225 277	2 607 225 277	2 607 225 277
Nabíjecí proud	A	0,43	0,43	0,43	0,43
Dovolený rozsah teploty nabíjení	°C	0 – 45	0 – 45	0 – 45	0 – 45
Doba nabíjení (vybitý akumulátor)					
– 1,5 Ah	min	207	207	207	207
– 2,0 Ah	min	290	290	290	290
Hmotnost podle EPTA-Procedure 01/2003	kg	0,7	0,7	0,7	0,7
Třída ochrany		□/II	□/II	□/II	□/II
Sériové číslo		viz typový štítek na zahradním nářadí			

Informace o hluku a vibracích

Hodnoty hlučnosti zjištěny podle EN 50636-2-91.		ART 23-18 LI	ART 23-18 LI+	ART 26-18 LI	ART 26-18 LI+
	3 600 ...	HA5 C..	HA5 C..	HA5 E..	HA5 E..
Hodnocená hladina hluku A stroje čínní typicky:					
hladina akustického tlaku	dB(A)	64	64	67	67
hladina akustického výkonu	dB(A)	85	85	88	88
nepřesnost K	dB	=3	=3	=3	=3
Noste ochranu sluchu!					
Celkové hodnoty vibrací a_h (vektorový součet tří os) a nepřesnost K zjištěny podle EN 50636-2-91:					
Hodnota emise vibrací a_h	m/s^2	< 2,5	< 2,5	< 2,5	< 2,5
Nepřesnost K	m/s^2	= 1,5	= 1,5	= 1,5	= 1,5

Prohlášení o shodě

	ART 23-18 LI	ART 23-18 LI+	ART 26-18 LI	ART 26-18 LI+	
3 600 ...	HA5 C..	HA5 C..	HA5 E..	HA5 E..	
Prohlašujeme ve výhradní zodpovědnosti, že v odstavci „Technická data“ popsaný výrobek odpovídá všem příslušným ustanovením směrnic do 19. dubna 2016: 2006/95/ES, od 20. dubna 2016: 2014/35/EU, 2011/65/EU, do 19. dubna 2016: 2004/108/ES, od 20. dubna 2016: 2014/30/EU, 2006/42/ES, 2000/14/ES včetně jejich změn a je v souladu s následujícími normami: EN 60335-1, EN 50636-2-91 (akumulátorový stroj), EN 60335-1, EN 60335-2-29 (nabíječka akumulátoru). 2000/14/ES: garantovaná hladina akustického výkonu: Metoda posouzení shody podle dodatku VI.	dB(A)	88	88	91	91

Kategorie výrobků: 33

Jmenované místo:

TÜV Rheinland Intercert Kft., Hungary Nr. 1008

Technická dokumentace (2006/42/ES, 2000/14/ES) u:

Bosch Lawn and Garden Ltd., PT-HG/ENS-PA2

Stowmarket, Suffolk IP14 1EY, England

Henk Becker

Executive Vice President

Engineering

Helmut Heinzelmann

Head of Product Certification

PT/ETM9

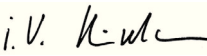
PPA
 i.V. 

Robert Bosch GmbH, Power Tools Division
 70764 Leinfelden-Echterdingen, GERMANY
 Leinfelden, 21.09.2015

Montáž a provoz

Cíl počínání	Obrázek	Strana
Obsah dodávky	1	282
Montáž ochranného krytu	2	282
Nastavení rukojeti	3	283
Montáž koleček	4	283
Nabíjení akumulátoru	5	283
Vložení a odejmutí akumulátoru	5	283
Kontrola nože	6	284
Výměna nožů	7	284
Nastavení pracovního úhlu	8	284
Zapnutí/vypnutí	9	285

Cíl počínání

Obrázek Strana

Pracovní pokyny		
Nastavení pracovní výšky	10	285
Údržba, čištění a skladování	11	285
Volba příslušenství	12	286

Uvedení do provozu

Pro Vaši bezpečnost

- ▶ **Pozor: Dříve než budou provedeny seřizovací a čistící práce, zahradní nářadí vypněte a odstraňte akumulátor.**
- ▶ **Po vypnutí akumulátorové sekačky dobíhá nůž ještě několik sekund. Vyčkejte, až je motor/střížný nůž ve stavu klidu, než jej opětovně zapnete.**
- ▶ **Nevypínejte a opět krátce po sobě nezapínejte.**
- ▶ **Doporučuje se používání firmou Bosch schválených střížných prvků. U jiných střížných prvků se může výsledek sečení odlišovat.**

Nabíjení akumulátoru

- ▶ **Nepoužívejte žádnou jinou nabíječku.** Dodaná nabíječka je sladěna s Li-iontovým akumulátorem vestavěným do Vašeho zahradního nářadí.
- ▶ **Dbejte síťového napětí!** Napětí zdroje proudu musí souhlasit s údaji na typovém štítku nabíječky. Nabíječky označené 230 V mohou být provozovány i při 220 V.

Akumulátor je vybavený kontrolou teploty, jež dovolí nabíjení pouze v rozsahu teploty mezi 0 °C a 45 °C. Tím se dosáhne vysoké životnosti akumulátoru.

Upozornění: Akumulátor se expeduje částečně nabitý. Pro zaručení plného výkonu akumulátoru jej před prvním nasazením v nabíječce zcela nabijte.

142 | Česky

Akumulátor Li-ion lze bez zkrácení životnosti kdykoli nabít. Přerušení procesu nabíjení nepoškozuje akumulátor.

Akumulátor Li-ion je díky „Electronic Cell Protection (ECP)“ chráněn proti hlubokému vybití. Při vybitém akumulátoru se zahradní nářadí pomocí ochranného obvodu vypne: zahradní nářadí už více nepracuje.

⚠ POZOR Po automatickém vypnutí zahradního nářadí už dále nestlačujte spínač. Akumulátor se může poškodit.

Proces nabíjení



Proces nabíjení začíná, jakmile je síťová zástrčka nabíječky zastrčena do zásuvky a akumulátor do nabíjecí šachty.

Díky inteligentnímu způsobu nabíjení se automaticky rozpozná stav nabití akumulátoru a v závislosti na teplotě a napětí akumulátoru se nabíje právě optimálním nabíjecím proudem.

Tím se šetří akumulátor a zůstává při uložení v nabíječce vždy zcela nabitý.

Význam zobrazovaných prvků

(Rychle) blikající zelený ukazatel nabíjení akumulátoru

 Charge  Proces rychlonabíjení je signalizován **rychlým blikáním zeleného** ukazatele nabíjení akumulátoru.

Upozornění: Proces rychlonabíjení je možný jen tehdy, když je teplota akumulátoru v přípustném rozsahu nabíjecí teploty, viz odstavec „Technická data“.

(Pomalou) blikající zelený ukazatel nabíjení akumulátoru

 GO 80% Když je akumulátor nabitý na **80 %**, pomalu bliká **zelený** ukazatel nabíjení akumulátoru.

Akumulátor lze vyjmout a ihned začít používat.

Trvalé světlo zeleného ukazatele nabíjení akumulátoru

 100% **Trvalé světlo zeleného** ukazatele nabíjení akumulátoru signalizuje, že akumulátor je zcela nabitý.

Bez nastrčeného akumulátoru signalizuje **trvalé světlo** ukazatele nabíjení akumulátoru, že je síťová zástrčka zasunutá do zásuvky a nabíječka je připravena k provozu.

Trvalé světlo červeného ukazatele nabíjení akumulátoru

 **Trvalé světlo červeného** ukazatele nabíjení akumulátoru signalizuje, že teplota akumulátoru leží vně přípustného rozsahu teploty nabíjení, viz odstavec „Technická data“. Jakmile se dosáhne přípustného rozsahu teploty, přepne se nabíječka automaticky na rychlonabíjení.

Blikající světlo červeného ukazatele nabíjení akumulátoru

 **Blikající světlo červeného** ukazatele nabíjení akumulátoru signalizuje jinou poruchu procesu nabíjení, viz odstavec „Hledání závad“.

Upozornění k nabíjení

Při nepřetržitých popř. několikrát po sobě následujících nabíjecích cyklech bez přerušení se může nabíječka zahřát. To však není znepokojující a nepoukazuje to na technickou závadu nabíječky.

Výrazně nižší provozní doba po nabití ukazuje, že je akumulátor opotřebován a musí být vyměněn.

Hledání závad



Príznaky	Možná příčina	Náprava
Ochranný kryt nelze natáhnout přes střížný talíř	Nesprávná montáž	Odstraňte střížný talíř a ochranný kryt znovu namontujte
Sekačka neběží	Vybitý akumulátor	Akumulátor nabijte, viz též „Upozornění k nabíjení“
	Příliš studený/horký akumulátor	Akumulátor nechte ohřát/ochladit
Sekačka běží přerušovaně	Vadná vnitřní kabeláž zahradního nářadí	Vyhledejte servis
	Vadný spínač	Vyhledejte servis
Přetížené zahradní nářadí	Příliš vysoká tráva	Sečte stupňovitě
Zahradní nářadí neseče	Poškozené nože	Výměna nožů
Zesílené vibrace	Poškozené nože	Výměna nožů

Príznaky	Možná príčina	Náprava
Ukazatel nabíjení akumulátoru svítí trvale	Akumulátor není (správně) nasazen	Akumulátor nasadíte správně na nabíječku
Nabíjecí proces není možný	Znečištěné kontakty akumulátoru	Kontakty akumulátoru očistěte; např. několikerým zasunutím a vytažením akumulátoru, popř. akumulátor nahraďte
	Vadný akumulátor	Akumulátor nahraďte
Ukazatel nabíjení akumulátoru nesvítí	Síťová zástrčka nabíječky není (správně) zastrčena	Síťovou zástrčku (zcela) zastrčte do zásuvky
	Zásuvka, síťový kabel nebo nabíječka mají poruchu	Zkontrolujte síťové napětí, nabíječku příp. nechte zkontrolovat autorizovaným servisním střediskem pro elektronářadí Bosch

Zákaznická a poradenská služba

www.bosch-garden.com

Při všech dotazech a objednávkách náhradních dílů nezbytně prosím uvádějte 10-místné objednávací číslo podle typového štítku zahradního nářadí.

Czech Republic

Robert Bosch odbytová s.r.o.

Bosch Service Center PT

K Vápence 1621/16

692 01 Mikulov

Na www.bosch-pt.cz si můžete objednat opravu Vašeho stroje nebo náhradní díly online.

Tel.: 519 305700

Fax: 519 305705

E-Mail: servis.naradi@cz.bosch.com

www.bosch.cz

Přeprava

Obsažené lithium-iontové akumulátory podléhají požadavkům zákona o nebezpečných nákladech. Tyto akumulátory mohou být bez dalších podmínek přepravovány uživatelem po silnici.

Při zaslání prostřednictvím třetí osoby (např.: letecká přeprava nebo spedice) je třeba brát zřetel na zvláštní požadavky na balení a označení. Zde musí být při přípravě zásilky nezbytně přizván expert na nebezpečné náklady.

Akumulátory zasílejte pouze tehdy, pokud je těleso nepoškozené. Otevřené kontakty přelepte lepicí páskou a akumulátor zabalte tak, aby se v obalu nemohl pohybovat. Dbejte prosím i případných navazujících národních předpisů.

Zpracování odpadů

Nevyhazujte zahradní nářadí, nabíječky a akumulátory/baterie do domovního odpadu!

Pouze pro země EU:



Podle evropské směrnice 2012/19/EU musejí být neupotřebitelná elektrická a elektronická zařízení a podle evropské směrnice 2006/66/ES vadné nebo opotřebované akumulátory/baterie rozebrané shromážděny a dodány k opětovnému zhodnocení nepoškozujícímu životní prostředí.

Akumulátory/baterie:



Li-ion:

Dbejte prosím upozornění v odstavci „Přeprava“.

Změny vyhrazeny.

Slovensky

Bezpečnostné pokyny

Dôležité upozornenie! Starostlivo si prečítajte pokyny uvedené v nasledujúcom texte. Dobre sa oboznámte s obslužnými prvkami a so správnym používaním tohto záhradníckeho náradia. Návod na používanie si láskavo starostlivo uschovajte na neskoršie používanie.

Vysvetlenie obrázkových symbolov



Všeobecné upozornenie na nebezpečenstvo.



Pozorne si prečítajte tento Návod na používanie.



Dávajte pozor na to, aby ste pri práci nezranili blízko stojace osoby odletujúcimi cudzími telieskami.



Výstraha: Keď záhradnícke náradie pracuje, zachovávajte od neho bezpečný odstup.



Netýka sa daného typu.



Akumulátor vyberajte vždy ešte predtým, ako budete vykonávať nastavovanie alebo čistenie náradia, alebo keď chcete nechať záhradnícke náradie určitý čas bez dozoru.



Používajte chrániče sluchu a ochranné okuliare.



Nekoste počas dažďa a nenechávajte počas dažďa strunovú kosačku odloženú vonku.

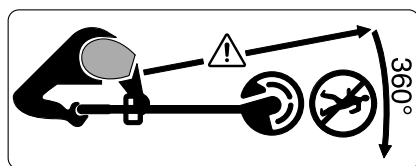

Dávajte pozor na to, aby ste pri práci nezranili blízko stojace osoby odletujúcimi cudzími telieskami. Výstraha: Keď záhradnícke náradie pracuje, zachovávajte od neho bezpečný odstup.

Obsluha

- ▶ Toto záhradnícke náradie nie je určené na používanie pre osoby (vrátane detí) s obmedzenými psychickými, senzorickými alebo duševnými schopnosťami alebo s nedostatočnými skúsenosťami a/alebo nedostatočnými vedomosťami, s výnimkou prípadu, ak na ne dozerá kompetentná osoba, alebo ak od nej dostali presné pokyny, ako majú toto záhradnícke náradie používať. Dávajte pozor na deti, aby ste zabezpečili, že sa nebudú môcť s týmto záhradníckym náradím hrať.
- ▶ Nikdy nedovoľte používať túto strunovú kosačku deťom ani žiadnym iným osobám, ktoré nie sú dôkladne oboznámené s jej používaním. Predpisy niektorej krajiny môžu prípadne obmedzovať vek obsluhujúcej osoby. Keď strunovú kosačku nepoužívate, uschovávajte ju tak, aby nebola dosiahnuteľná pre deti.
- ▶ Nikdy nepoužívajte strunovú kosačku, ktorá vôbec nemá, alebo má poškodené kryty či ochranné prvky, alebo tieto nie sú správne umiestnené.
- ▶ Skontrolujte záhradnícke náradie pred použitím a v prípade pádu alebo úderu, či nie je opotrebované alebo poškodené a pred ďalším používaním ho prípadne dajte opraviť.
- ▶ Nepracujte so záhradným náradím nikdy vtedy, keď ste unavený alebo chorý, alebo ak ste pod vplyvom alkoholu, drog alebo liekov.

- ▶ Pri práci noste dlhé nohavice, pevnú obuv a pracovné rukavice. Nemajte na sebe široký odev, šperky, krátke nohavice, sandále a nikdy nepracujte bosý. Ak máte dlhé vlasy, zviažte si ich nad plecia, aby sa zabránili ich zachyteniu pohybujúcimi sa súčiastkami.
- ▶ **Keď používate toto záhradnícke náradie, noste ochranné okuliare a chrániče sluchu.**
- ▶ Zabezpečte si vždy pevný postoj a udržiavajte rovnováhu. Nikdy sa neprečunujte.
- ▶ Nikdy nepoužívajte túto strunovú kosačku vtedy, keď sa v bezprostrednej blízkosti zdržiavajú nejaké osoby, predovšetkým deti, ale aj domáce zvieratá.
- ▶ Obsluhujúca osoba alebo užívateľ je zodpovedný za úrazy a škody spôsobené iným ľuďom alebo za škody na ich majetku.
- ▶ Skôr ako sa budete dotýkať rotujúceho noža, počkajte, kým sa úplne zastaví. Po vypnutí motora ešte rotoje rezací nôž ďalej a mohol by Vám spôsobiť poranenie.
- ▶ Pracujte iba za denného svetla alebo za dobrého umelého osvetlenia.
- ▶ Nepracujte so strunovou kosačkou za nepriaznivého počasia, najmä keď sa blíži búrka.
- ▶ Používanie strunovej kosačky v mokrej tráve znižuje pracovný výkon.
- ▶ Keď prenášate strunovú kosačku z jednej pracovnej plochy na inú pracovnú plochu, kosačku vypnite.
- ▶ Záhradnícke náradie zapínajte až vtedy, keď sa vaše ruky a nohy nachádzajú v dostatočnej vzdialenosti od rezacích nožov náradia.
- ▶ Nikdy sa nepribližujte rukami ani nohami do blízkosti rotujúcich sekacích prvkov.
- ▶ Pred výmenou noža demontujte vždy akumulátor.
- ▶ Nikdy nepoužívajte do tejto strunovej kosačky kovové sekacie prvky.
- ▶ Strunovú kosačku pravidelne kontrolujte a vykonávajte jej údržbu.
- ▶ Strunovú kosačku dávajte opravovať len do autorizovanej servisnej opravovne.
- ▶ Vždy majte na pamäti to, aby boli vetracie štrbiny voľné, aby sa na nich nenachádzali žiadne usadeniny nečistoty alebo trávy.
- ▶ Demontujte akumulátor:
 - vždy vtedy, keď záhradnícke náradie nechávate hoci len na krátku chvíľu bez dozoru
 - pred výmenou noža
 - pred čistením, alebo keď budete na strunovej kosačke niečo robiť
- ▶ Záhradnícke náradie skladujte na bezpečnom a suchom mieste mimo dosahu detí. Nekladte na záhradnícke náradie žiadne iné predmety.
- ▶ Opatrebované alebo nejakým spôsobom poškodené súčiastky vždy pre istotu ihneď vymeňte.
- ▶ Postarajte sa o to, aby boli použité originálne náhradné súčiastky značky Bosch.
- ▶ **Nikdy nespúšťajte toto záhradnícke náradie skôr, ako ste zmontovali príslušné súčiastky – dielce.**

Pokyny pre optimálne zaobchádzanie s akumulátorom

- **Postarajte sa o to, aby bolo záhradnicke náradie vypnuté, keď doň idete vkladať akumulátor.**

Vkladanie akumulátorov do záhradnickeho náradia, ktoré je zapnuté, môže spôsobiť úraz.

- **Používajte do tohto záhradnickeho náradia len určené akumulátory značky Bosch.** Používanie iných akumulátorov môže mať za následok poranenie alebo spôsobiť požiar.

- **Akumulátor neotvárajte.** Hrozí nebezpečenstvo skratovania.



Chráňte akumulátor pred horúčavou, napr. aj pred trvalým slnečným žiarením, pred ohňom, vodou a vlhkosťou. Hrozí nebezpečenstvo výbuchu.



- **Nepoužívané akumulátory neuschovávajte tak, aby mohli prísť do styku s kancelárskymi sponkami, mincami, kľúčmi, klincami, skrutkami alebo s inými drobnými kovovými predmetmi, ktoré by mohli spôsobiť premostenie kontaktov.** Skrat medzi kontaktmi akumulátora môže mať za následok popálenie alebo môže spôsobiť vznik požiaru.

- **Z akumulátora môže pri nesprávnom používaní vytekať kvapalina. Vyhýbajte sa kontaktu s touto kvapalinou. Po náhodnom kontakte miesto opláchnite vodou. Ak sa dostane kvapalina z akumulátora do kontaktu s očami, po výplachu očí vyhľadajte aj lekára.**

Unikajúca kvapalina z akumulátora môže mať za následok podráždenie pokožky alebo popálenie.

- **Po poškodení akumulátora alebo v prípade neodborného používania môžu z akumulátora vystupovať škodlivé výpary. Zabezpečte prívod čerstvého vzduchu a v prípade nevoľnosti vyhľadajte lekársku pomoc.** Tieto výpary môžu podráždiť dýchacie cesty.

- **Akumulátory nabíjajte len v takých nabíjačkách, ktoré odporúča výrobca akumulátora.** Ak sa používa nabíjačka, určená na nabíjanie určitého druhu akumulátorov, na nabíjanie iných akumulátorov, hrozí nebezpečenstvo požiaru.

- **Používajte tento akumulátor iba spolu s Vaším výrobkom Bosch.** Len takýmto spôsobom bude akumulátor chránený pred nebezpečným preťažením.

- **Špicatými predmetmi, ako napr. klince alebo skrutkovače, alebo pôsobením vonkajšej sily môže dôjsť k poškodeniu akumulátora.** Vo vnútri môže dôjsť k skratu a akumulátor môže začať horieť, môže z neho unikať dym, môže vybuchnúť alebo sa prehriať.

- **Akumulátor neskratujte.** Hrozí nebezpečenstvo výbuchu.

- **Chráňte akumulátor pred vlhkosťou a vodou.**

- **Akumulátor skladujte iba pri rozsahu teploty od – 20 °C do 50 °C.** Nenechávajte napríklad akumulátor v lete položený v automobile.

- Občas prečistite vetracie štrbiny akumulátora čistým jemným a suchým štetcom.

Bezpečnostné pokyny pre nabíjačky



Prečítajte si všetky Výstražné upozornenia a bezpečnostné pokyny.

Zanedbanie dodržiavania

Výstražných upozornení a pokynov uvedených v nasledujúcom texte môže mať za následok zásah elektrickým prúdom, spôsobiť požiar a/alebo ťažké poranenie.

Tieto pokyny a bezpečnostné predpisy starostlivo uschovajte.

Nabíjačku používajte len v takom prípade, ak viete kompletne ohodnotiť a bez obmedzenia uskutočniť všetky funkcie, alebo ak ste dostali príslušné pokyny.

- **Táto nabíjačka nie je určená na to, aby ju používali deti a osoby s obmedzenými fyzickými, zmyslovými alebo duševnými schopnosťami alebo nedostatočnými skúsenosťami a znalosťami. Túto nabíjačku môžu používať deti od 8 rokov a osoby s obmedzenými fyzickými, zmyslovými alebo duševnými schopnosťami alebo s nedostatočnými skúsenosťami a vedomosťami vtedy, keď sú pod dozorom osoby zodpovednej za ich bezpečnosť alebo ak ich táto osoba poučila o bezpečnom zaobchádzaní s nabíjačkou a chápu nebezpečenstvá, ktoré sú s tým spojené.** V opačnom prípade existuje

riziko chybnéj obsluhy a vzniku poranení.

- **Pri používaní, čistení a údržbe dávajte na deti pozor.** Zabezpečí sa tým, že sa deti nebudú s nabíjačkou hrať.
- **Nabíjajte len lítium-iónové akumulátory Bosch s kapacitou od 1,5 Ah (od 5 akumulátorových článkov). Napätie akumulátora sa musí zhodovať s nabíjacím napätím nabíjačky. Nenabíjajte nenabíjacie batérie.** Inak hrozí nebezpečenstvo požiaru a výbuchu.



Chráňte nabíjačku pred účinkami dažďa a vlhkosti.

Vniknutie vody do nabíjačky zvyšuje riziko zásahu elektrickým prúdom.

- **Nabíjajte len lítium-iónové akumulátory Bosch. Napätie akumulátora sa musí zhodovať s nabíjacím napätím nabíjačky.** Inak hrozí nebezpečenstvo požiaru a výbuchu.
- **Udržiavajte nabíjačku v čistote.** Následkom znečistenia hrozí nebezpečenstvo zásahu elektrickým prúdom.
- **Pred každým použitím produktu prekontrolujte nabíjačku, prírodnú šnúru aj zástrčku. Nepoužívajte nabíjačku v prípade, ak ste zistili nejaké poškodenie. Nabíjačku sami neotvárajte a dávajte ju opravovať len kvalifikovanému personálu a výlučne iba s použitím originálnych náhradných súčiastok.** Poškodené nabíjačky, prírodné šnúry a zástrčky zvyšujú riziko zásahu elektrickým prúdom.

148 | Slovensky



► **Nepoužívajte nabíjačku položenú na ľahko horľavom podklade (ako je napr. papier, textil a podobne) resp. ani v horľavom prostredí.**







Zohrievanie nabíjačky, ktoré vzniká pri nabíjaní, predstavuje nebezpečenstvo požiaru.

► **Nezakrývajte vetracie štrbiny nabíjačky.** Nabíjačka sa inak môže prehriať a nebude správne fungovať.

Symbody

Nasledujúce symboly sú pre čítanie a pochopenie tohto Návodu na používanie veľmi dôležité. Dobré si tieto symboly a ich významy zapamätajte. Správna interpretácia týchto symbolov Vám bude pomáhať lepšie a bezpečnejšie používať toto ručné elektrické náradie.

Symbol	Význam
	Používajte ochranné pracovné rukavice
	Smer pohybu

Symbol	Význam
	Smer reakcie
	Hmotnosť
	Zapnutie
	Vypnutie
	Dovolená manipulácia
	Zakázaný druh manipulácie
CLICK!	Počuteľný hluk
	Príslušenstvo/náhradné súčiastky

Používanie podľa určenia

Toto náradie je určené na kosenie trávy a buriny pod kríkmi ako aj na svahoch a v kútoch, ktoré sa bežnou kosačkou na trávu nedajú dosiahnuť.

Používanie podľa určenia sa vzťahuje na teplotu okolia medzi 0 °C a 40 °C.

Technické údaje

Strunová kosačka		ART 23-18 LI	ART 23-18 LI+	ART 26-18 LI	ART 26-18 LI+
Vecné číslo		3 600 HA5 C..	3 600 HA5 C..	3 600 HA5 E..	3 600 HA5 E..
Počet voľnobežných obrátok	min ⁻¹	7000/8000	7000/8000	7000/8000	7000/8000
Nastaviteľná rukoväť		●	●	●	●
Priemer rezu	cm	23	23	26	26
Hmotnosť podľa EPTA-Procedure 01/2003	kg	2,3	2,5	2,4	2,6
Akumulátor		lítiovo-iónový	lítiovo-iónový	lítiovo-iónový	lítiovo-iónový
Vecné číslo					
- 1,5 Ah		2 607 336 207	2 607 336 207	2 607 336 207	2 607 336 207
- 2,0 Ah		2 607 336 921	2 607 336 921	2 607 336 921	2 607 336 921
- 2,5 Ah		2 607 337 199	2 607 337 199	2 607 337 199	2 607 337 199
Menovité napätie	V=	18	18	18	18
Kapacita					
- 2 607 336 207	Ah	1,5	1,5	1,5	1,5
- 2 607 336 921	Ah	2,0	2,0	2,0	2,0
- 2 607 337 199	Ah	2,5	2,5	2,5	2,5

Strunová kosačka		ART 23-18 LI	ART 23-18 LI+	ART 26-18 LI	ART 26-18 LI+
Počet akumulátorových článkov					
- 2 607 336 207		5	5	5	5
- 2 607 336 921		5	5	5	5
- 2 607 337 199		5	5	5	5
Nabíjačka		AL 1830 CV	AL 1830 CV	AL 1830 CV	AL 1830 CV
Vecné číslo	EU	2 607 225 965	2 607 225 965	2 607 225 965	2 607 225 965
	UK	2 607 225 967	2 607 225 967	2 607 225 967	2 607 225 967
	AU	2 607 225 969	2 607 225 969	2 607 225 969	2 607 225 969
Nabíjací prúd	A	3,0	3,0	3,0	3,0
Prípustný rozsah teploty nabíjania	°C	0 – 45	0 – 45	0 – 45	0 – 45
Nabíjacia doba (akumulátor vybitý)					
- 1,5 Ah	min	33	33	33	33
- 2,0 Ah	min	45	45	45	45
- 2,5 Ah	min	60	60	60	60
Hmotnosť podľa EPTA-Procedure 01/2003	kg	0,4	0,4	0,4	0,4
Trieda ochrany		□/II	□/II	□/II	□/II
Nabíjačka		AL 2215 CV	AL 2215 CV	AL 2215 CV	AL 2215 CV
Vecné číslo	EU	2 607 225 471	2 607 225 471	2 607 225 471	2 607 225 471
	UK	2 607 225 473	2 607 225 473	2 607 225 473	2 607 225 473
	AUS	2 609 225 475	2 609 225 475	2 609 225 475	2 609 225 475
Nabíjací prúd	A	1,5	1,5	1,5	1,5
Prípustný rozsah teploty nabíjania	°C	0 – 45	0 – 45	0 – 45	0 – 45
Doba nabíjania pri kapacite akumulátora, cca					
- 1,5 Ah	min	63	63	63	63
- 2,0 Ah	min	85	85	85	85
Hmotnosť podľa EPTA-Procedure 01/2003	kg	0,4	0,4	0,4	0,4
Trieda ochrany		□/II	□/II	□/II	□/II
Nabíjačka		AL 2204 CV	AL 2204 CV	AL 2204 CV	AL 2204 CV
Vecné číslo	EU	2 607 225 273	2 607 225 273	2 607 225 273	2 607 225 273
	UK	2 607 225 275	2 607 225 275	2 607 225 275	2 607 225 275
	AU	2 607 225 277	2 607 225 277	2 607 225 277	2 607 225 277
Nabíjací prúd	A	0,43	0,43	0,43	0,43
Prípustný rozsah teploty nabíjania	°C	0 – 45	0 – 45	0 – 45	0 – 45
Nabíjacia doba (akumulátor vybitý)					
- 1,5 Ah	min	207	207	207	207
- 2,0 Ah	min	290	290	290	290

150 | Slovensky

Strunová kosačka		ART 23-18 LI	ART 23-18 LI+	ART 26-18 LI	ART 26-18 LI+
Hmotnosť podľa EPTA-Procedure 01/2003	kg	0,7	0,7	0,7	0,7
Trieda ochrany		□ / II	□ / II	□ / II	□ / II
Sériové číslo	pozri typový štítok na záhradníckom náradí				

Informácia o hlučnosti/vibráciách

Hodnoty hlučnosti zistené podľa EN 50636-2-91.		ART 23-18 LI	ART 23-18 LI+	ART 26-18 LI	ART 26-18 LI+
	3 600 ...	HA5 C..	HA5 C..	HA5 E..	HA5 E..
Vyhodnotená hladina hluku A tohto náradia je typicky:					
Hladina akustického tlaku	dB(A)	64	64	67	67
Hladina akustického výkonu	dB(A)	85	85	88	88
Nespolahlivosť merania K	dB	=3	=3	=3	=3
Používajte chrániče sluchu!					
Celkové hodnoty vibrácií a_h (suma vektorov troch smerov) a nepresnosť merania K zisťované podľa normy EN 50636-2-91:					
Hodnota emisie vibrácií a_h	m/s ²	< 2,5	< 2,5	< 2,5	< 2,5
Nepresnosť merania K	m/s ²	= 1,5	= 1,5	= 1,5	= 1,5

Vyhlásenie o konformite **CE**

		ART 23-18 LI	ART 23-18 LI+	ART 26-18 LI	ART 26-18 LI+
	3 600 ...	HA5 C..	HA5 C..	HA5 E..	HA5 E..
Vyhlasujeme na vlastnú zodpovednosť, že výrobok, popísaný nižšie v odseku „Technické údaje“, zodpovedá príslušným ustanoveniam smerníc do 19. apríla 2016: 2006/95/ES, od 20. apríla 2016: 2014/35/EÚ, 2011/65/EÚ, do 19. apríla 2016: 2004/108/ES, od 20. apríla 2016: 2014/30/EÚ, 2006/42/ES, 2000/14/ES a zhoduje sa s nasledovnými normami: EN 60335-1, EN 50636-2-91 (akumulátorové náradie), EN 60335-1, EN 60335-2-29 (nabíjačka). 2000/14/ES: Garantovaná hladina akustického výkonu:	dB(A)	88	88	91	91
Spôsob hodnotenia konformity podľa prílohy VI.					

Kategória produktu: 33
 Poverené pracovisko:
 TÜV Rheinland Intercert Kft., Hungary Nr. 1008
 Súbor technickej dokumentácie (2006/42/ES, 2000/14/ES) sa nachádza u:
 Bosch Lawn and Garden Ltd., PT-HG/ENS-PA2
 Stowmarket, Suffolk IP14 1EY, England

Henk Becker
 Executive Vice President
 Engineering

Helmut Heinzelmann
 Head of Product Certification
 PT/ETM9

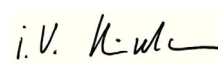
PPA.
 i.V. 

Robert Bosch GmbH, Power Tools Division
 70764 Leinfelden-Echterdingen, GERMANY
 Leinfelden, 21.09.2015

Montáž a používanie

Cieľ činnosti	Obrázok	Strana
Obsah dodávky (základná výbava)	1	282
Montáž ochranného krytu	2	282
Nastavenie rukoväte	3	283
Montáž kolies	4	283
Nabíjanie akumulátora Vloženie a vybratie akumulátora	5	283
Skontrolovať nôž	6	284
Výmena nožov	7	284
Nastavenie pracovného uhla	8	284
Zapnutie/vypnutie	9	285
Pokyny na používanie Nastavenie pracovnej výšky	10	285
Údržba, čistenie a skladovanie	11	285
Voľba príslušenstva	12	286

Uvedenie do prevádzky

Pre Vašu bezpečnosť

- **Upozornenie:** Záhradnícke náradie vypínajte a akumulátor vyberajte vždy ešte predtým, ako budete vykonávať nastavovacie práce alebo čistenie náradia.
- **Po vypnutí akumulátorovej strunovej kosačky rezací nôž ešte niekoľko sekúnd dobieha. Skôr ako zapnete kosačku znova, počkajte, kým sa motor/rezací nôž celkom zastaví.**
- **Nezapínajte a nevypínajte náradie v krátkych intervaloch po sebe.**
- **Odporúčame používať sekacie prvky schválené firmou Bosch. V prípade používania iných sekacích prvkov môže byť výsledok práce odlišný.**

Nabíjanie akumulátorov

- **Nepoužívajte žiadnu inú nabíjačku.** Dodávaná nabíjačka je priamo konštruovaná na nabíjanie lítiovo-iónových akumulátorov zabudovaných do Vášho záhradníckeho náradia.
- **Všimnite si napätie siete!** Napätie zdroja prúdu musí mať hodnotu zodnú s údajmi na typovom štítku ručného elektrického náradia. Ručné elektrické náradie označené pre napätie 230 V sa smie používať aj s napätím 220 V.

Akumulátor je vybavený tepelnou poistkou, ktorá dovoľí nabíjanie akumulátora len v rozsahu teplôt medzi 0 °C a 45 °C. Vďaka tomu sa zabezpečí vyššia životnosť akumulátora.

Upozornenie: Akumulátor sa dodáva v čiastočne nabitom stave. Aby ste zaručili plný výkon akumulátora, pred prvým použitím akumulátor v nabíjačke úplne nabite.

Lítiovo-iónové akumulátory možno kedykoľvek dobíjať bez toho, aby to negatívne ovplyvnilo ich životnosť. Prerušenie nabíjania takýto akumulátor nepoškodzuje.

Lítiovo-iónový akumulátor je chránený proti hlbokému vybitiu „pomocou elektronickej ochrany článku (ECL – Electronic Cell Protection)“. Keď je akumulátor vybitý, záhradnícke náradie sa pomocou ochranného obvodu vypne: Záhradnícke náradie už nepracuje.

POZOR Po automatickom vypnutí záhradníckeho náradia už viac vypínač nestláčajte. Akumulátor by sa mohol poškodiť.

Nabíjanie

Nabíjanie začína vo chvíli, keď sa zasunie zástrčka nabíjačky do zásuvky a akumulátor je zasunutý do nabíjacej šachty.

Inteligentné nabíjanie automaticky spozná stav nabitia akumulátora a nabíja ho optimálnym nabíjajúcim prúdom v závislosti od konkrétnej teploty a napätia akumulátora.

Takýmto spôsobom sa šetrí akumulátor a počas uloženia v nabíjačke zostáva vždy úplne nabitý.

Význam indikačných prvkov

(Rýchlo) blikajúci zelený indikátor nabíjania akumulátora

 Charge Proces rýchlonabíjania je signalizovaný **rýchlym blikaním zeleného** ukazovateľa nabíjania akumulátora.

Upozornenie: Rýchlonabíjanie je možné len vtedy, keď leží teplota akumulátora v prípustnom rozsahu nabíjajúcich teplôt, pozri odsek „Technické údaje“.

(Pomaly) blikajúci zelený indikátor nabíjania akumulátora

 GO 80% Keď je akumulátor nabitý na **80 %**, pomaly bliká **zelený** indikátor nabíjania akumulátora.

Akumulátor možno vybrať a ihneď začať používať.

Trvalé svietenie zelenej indikácie nabíjania akumulátora

 100% **Trvalé svetlo zelenej** indikácie nabíjania akumulátora signalizuje, že akumulátor je úplne nabitý.

Bez zasunutého akumulátora signalizuje **trvalé svietenie** indikácie nabíjania akumulátora, že zástrčka nabíjačky je zasunutá v sieti a nabíjačka je pripravená na prevádzku.

Trvalé svietenie červenej indikácie nabíjania akumulátora

 **Trvalé svetlo červenej** indikácie nabíjania akumulátora signalizuje, že teplota akumulátora sa nachádza mimo rozsahu prípustnej teploty nabíjania, pozri k tomu odsek „Technické údaje“. Len čo sa dosiahne teplota v prípustnom rozsahu, nabíjačka sa automaticky prepne na rýchlonabíjanie.

152 | Slovensky

Blikajúce svetlo červenej indikácie nabíjania akumulátora

Blikajúce svetlo červenej indikácie nabíjania akumulátora signalizuje inú poruchu nabíjacieho procesu, pozri odsek „Hľadanie porúch“.

Pokyny pre nabíjanie

Pri nepretržitých nabíjaciach cykloch, resp. pri ich opakovaní jeden za druhým bez prerušenia, sa nabíjačka môže zahrievať. To je však neškodné a nie je to prejavom technickej poruchy nabíjačky.

Výrazne skrátená prevádzková doba akumulátora po nabití signalizuje, že akumulátor je opotrebovaný a treba ho vymeniť za nový.

Hľadanie porúch

Symptómy	Možná príčina	Odstránenie príčiny
Ochranný kryt sa nedá natiahnuť na rezačí tanier	Nesprávna montáž	Rezačí tanier demontujte a ochranný kryt namontujte znova
Strunová kosačka nebeží	Akumulátor je vybitý	Akumulátor nabite, pozri aj „Pokyny pre nabíjanie“
	Akumulátor je príliš studený/príliš horúci	Akumulátor zohrejte/nechajte vychladnúť
Strunová kosačka beží s prerušeniami	Vnútorňá kabeláž záhradníckeho náradia je porušená	Vyhľadajte autorizovanú servisnú opravovňu
	Porucha vypínača	Vyhľadajte autorizovanú servisnú opravovňu
Záhradnícke náradie je preťažené	Tráva je príliš vysoká	Koste po častiach
Záhradné náradie nereže (nekosi)	Nôž je poškodený	Výmena nožov
Intenzívnejšie vibrácie	Nôž je poškodený	Výmena nožov
Indikácia nabíjania akumulátora trvalo svieti Nabíjanie nie je možné	Akumulátor nie je zasunutý (alebo nie je zasunutý správne)	Vložte akumulátor do nabíjačky správne
	Kontakty akumulátora sú znečistené	Vyčistite kontakty akumulátora; napríklad viacnásobným zasunutím a vysunutím akumulátora, prípadne akumulátor vymeniť za nový
	Akumulátor je pokazený	Akumulátor vymeniť za nový
Indikačná dióda nabíjania akumulátora nesvieti	Zástrčka nabíjačky nie je (nie je správne) zasunutá do zásuvky	Zástrčku zasunite do zásuvky (zasunite ju celkom)
	Zásuvka, sieťová šnúra alebo nabíjačka je poškodená	Skontrolujte sieťové napätie, nabíjačku dajte prípadne preskúšať v autorizovanej servisnej opravovni ručného elektrického náradia Bosch

Servisné stredisko a poradenstvo pri používaní**www.bosch-garden.com**

Pri všetkých dopytoch a objednávkach náhradných súčiastok uvádzajte láskavo bezpodmienečne 10-miestne vecné číslo uvedené na typovom štítku záhradníckeho náradia.

Slovakia

Na www.bosch-pt.sk si môžete objednať opravu vášho stroja alebo náhradné diely online.

Tel.: (02) 48 703 800

Fax: (02) 48 703 801

E-Mail: servis.naradia@sk.bosch.comwww.bosch.sk

Transport

Priložené lítiovo-iónové akumulátory podliehajú požiadavkám pre transport nebezpečného nákladu. Tieto akumulátory smie používateľ náradia prepravovať po cestách bez ďalších opatrení.

Pri zasielaní tretími osobami (napr.: leteckou dopravou alebo prostredníctvom špedície) treba rešpektovať osobitné požiadavky na obaly a označenie. V takomto prípade treba pri príprave zásielky bezpodmienečne konzultovať s expertom pre prepravu nebezpečného tovaru.

Akumulátory zasielajte iba vtedy, ak nemajú poškodený obal. Otvorené kontakty prelepte a akumulátor zabaľte tak, aby sa v obale nemohol posúvať.

Rešpektujte aj prípadné doplňujúce národné predpisy.

Likvidácia

Neodhadzujte opotrebované záhradnícke náradie, nabíjačky ani akumulátory/batérie do komunálneho odpadu!

Len pre krajiny EÚ:



Podľa Európskej smernice 2012/19/EÚ sa musia nepoužiteľné ručné elektrické a elektronické prístroje (elektrospotrebiče) a podľa európskej smernice 2006/66/ES sa musia poškodené alebo opotrebované akumulátory/batérie zbierať separovane a

treba ich dávať na recykláciu zodpovedajúcu ochrane životného prostredia.

Akumulátory/batérie:



Lítiovo-iónové akumulátory:
Dodržte láskavo pokyny uvedené v odseku „Transport“.

Zmeny vyhradené.

Magyar

Biztonsági előírások

Figyelem! Gondosan olvassa el a következő utasításokat.

Ismerkedjen meg a kezelőelemekkel és a kerti kismegelőírászerű használatával. A használati utasítást biztos helyen őrizze meg a későbbi használathoz.

A szimbólumok magyarázata



Általános tájékoztató a veszélyekről.



Gondosan olvassa el az Üzemeltetési útmutatót.



Ügyeljen arra, hogy a berendezésből kirepülő idegen anyagok ne sebesíthessék meg a közelben álló személyeket.



Figyelmeztetés: Munka közben tartson biztonságos távolságot a kerti kismegelőltől.



Nem vonatkozik rá.



Ha a kerti kismegelő beállítási vagy tisztítási munkákat akar végezni, vagy a kerti kismegelőt egy ideig felügyelet nélkül hagyja, vegye ki belőle az akkumulátort.



Viseljen zajtompító fülvédőt és védőszemüveget.



Ne nyírja le esőben a fűszegélyt és ne hagyja a fűszegély-nyíró esőben a szabad ég alatt.

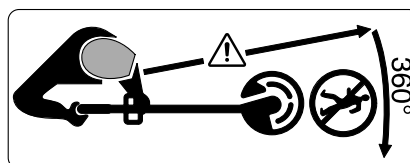

Ügyeljen arra, hogy a berendezésből kirepülő idegen anyagok ne sebesíthessék meg a közelben álló személyeket.

Figyelmeztetés: Munka közben tartson biztonságos távolságot a kerti kismegelőtől.

Kezelés

- ▶ Ez a kerti kisgép nincs arra előirányozva, hogy azt olyan személyek (beleértve a gyerekeket) használják, akiknek a fizikai, érzékelési, vagy értelmi képességeik korlátozottak, vagy nincsenek meg a megfelelő tapasztalataik, illetve tudásuk, kivéve ha az ilyen személyekre a biztonságukért felelős más személy felügyel, vagy utasításokat ad arra, hogyan kell használni a kerti kisgépet. Gyerekeket nem szabad a kerti kisgéppel felügyelet nélkül hagyni, nehogy játszanak a készülékkel.
- ▶ Sohase engedje meg gyerekeknek, vagy ezen előírásokat nem ismerő személyeknek, hogy az akkumulátoros fűszegély-nyírót használják. Az Ön országában érvényes előírások lehet, hogy korlátozzák a kezelő korát. Ha a fűszegély-nyírót nem használja, azt gyermekek számára nem elérhető helyen tárolja.
- ▶ Sohase üzemeltesse a fűszegély-nyírót hiányzó vagy megrongálódott fedelelkekkel vagy biztonsági berendezésekkel, vagy ha ezek nem helyesen vannak felszerelve.
- ▶ Használat előtt és minden ütés után ellenőrizze a kerti kisgépet, nincs-e elhasználódva, vagy nem rongálódott-e meg, szükség esetén javíttassa meg.
- ▶ Ne használja a kerti kisgépet, ha fáradt, beteg, vagy alkohol, kábítószeres vagy orvosságok hatása alatt áll.
- ▶ Viseljen hosszú, vastag nadrágot, erős anyagból készült cipőt és kesztyűt. Ne viseljen bő ruhát, ékszereket, rövidnadrágot, szandált és ne dolgozzon mezítláb. Ha hosszú hajjal jár, kösse fel azt vállmagasság felett, nehogy beakadjon a berendezés mozgó részeibe.
- ▶ **A kerti kisgép kezeléséhez viseljen védőszemüveget és zajtompító fülvédőt.**
- ▶ Mindig szilárd alapon álljon és őrizze meg az egyensúlyát. Ne erőltesse túl magát.
- ▶ Sohase üzemeltesse a fűszegély-nyírót, ha személyek, mindenképp gyerekek vagy háziállatok, tartózkodnak a közvetlen közelében.
- ▶ A más személyek által elszenvedett balesetekért, illetve a más tulajdonában keletkezett károkért a kezelő vagy felhasználó felel.
- ▶ Varjon, amíg a forgó kés teljesen leáll, mielőtt hozzáérne. A kés a berendezés kikapcsolása után egy ideig még tovább forog és sérüléseket okozhat.
- ▶ Csak nappali fénynél vagy jó mesterséges megvilágítás mellett dolgozzon.
- ▶ Rossz időjárási viszonyok esetén, és főleg ha vihar készül, ne dolgozzon a fűszegély-nyíróval.
- ▶ Ha a fűszegély-nyírót nedves fűben használja, ez csökkenti a munkateljesítményt.
- ▶ Kapcsolja ki a fűszegély-nyírót, amikor azt a megmunkálendő felülethez szállítja, vagy onnan elszállítja.

- ▶ A kerti kisgépet csak akkor kapcsolja be, ha a kezei és lábai elegendő távolságban vannak a vágókéstől.
- ▶ Sohase jöjjön a kezével vagy a lábával a forgó vágóelemek közelébe.
- ▶ A kés kicserélése előtt távolítsa el az akkumulátort.
- ▶ Ehhez a fűszegély-nyíróhoz sohase használjon fémből készült vágóelemeket.
- ▶ Rendszeresen ellenőrizze és tartsa karban a fűszegély-nyírót.
- ▶ A fűszegély-nyírót csak erre feljogosított javítóműhelyekben szabad javíttatni.
- ▶ Mindig gondoskodjon arról, hogy a szellőzőnyílások szabadon maradjanak a fűmaradványoktól.
- ▶ Távolítsa el az akkumulátort:
 - minden esetben, ha a kerti kisgépet bizonyos időre felügyelet nélkül hagyja
 - a kés kicserélése előtt
 - a tisztítás előtt, vagy ha a fűszegély-nyírón valamilyen munkát hajt végre
- ▶ A kerti kisgépet egy biztonságos, száraz helységben, a gyerekek által el nem érhető helyen tárolja. Ne tegyen más tárgyakat a kerti kisgépre.
- ▶ Az elkopott, vagy megrongálódott alkatrészeket biztonsági megfontolásból cserélje ki.
- ▶ Gondoskodjon arról, hogy a cserealkatrészként csak Bosch gyártmányú alkatrészeket használjanak.
- ▶ **Sohase helyezze üzembe a kerti kisgépet, ha arra nincsenek felszerelve a hozzátartozó alkatrészek.**

Tájékoztató az akkumulátor optimális kezeléséhez

- ▶ **Győződjön meg róla, hogy a kerti kisgép ki van kapcsolva, mielőtt beszerelné az akkumulátort.** Ha egy bekapcsolt kerti kisgépbe szerel be egy akkumulátort, ez balesetekhez vezethet.
- ▶ **A kerti kisgépben csak az ahhoz előirányozott Bosch akkumulátorokat használja.** Más akkumulátorok használata személyi sérüléseket és tüzet okozhat.
- ▶ **Ne nyissa fel az akkumulátort.** Ekkor fennáll egy rövidzárlat veszélye.
 -  **Óvja meg az akkumulátort a forróságtól, például a tartós napsugárzástól, a tüztől, a víztől és a nedvességtől.**
 -  **Robbanásveszély.**
- ▶ **Tartsa távol a használaton kívüli akkumulátort irodai kapcsolóktól, pénzerméktől, kulcsoktól, szögektől, csavaroktól és más kisméretű fémtárgyaktól, amelyek áthidalhatják az érintkezőket.** Az akkumulátor érintkezői közötti rövidzárlat égési sérüléseket vagy tüzet okozhat.
- ▶ **Hibás alkalmazás esetén az akkumulátorból folyadék léphet ki. Kerülje el az érintkezést a folyadékkal. Ha véletlenül mégis érintkezésbe jutott az akkumulátorfolyadékkal, azonnal öblítse le vízzel az érintett felületet. Ha a folyadék a szemébe jutott, keressen fel ezen kívül egy orvost.** A kilépő akkumulátorfolyadék irritációkat vagy égéses bőrsérüléseket okozhat.

- ▶ **Az akkumulátor megrongálódása vagy szakszerűtlen kezelése esetén abból gőzök léphetnek ki. Azonnal juttasson friss levegőt a helyiségbe, és ha panaszai vannak, keressen fel egy orvost.** A gőzök ingerelhetik a légutakat.
- ▶ **Az akkumulátort csak a gyártó által ajánlott töltőkészülékekben töltsse fel.** Ha egy bizonyos akkumulátortípus feltöltésére szolgáló töltőkészülékben egy másik akkumulátort próbál feltölteni, tűz keletkezhet.
- ▶ **Az akkumulátort csak az Ön Bosch termékével használja.** Az akkumulátort csak így lehet megvédeni a veszélyes túlterhelésektől.
- ▶ **Az akkumulátort hegyes tárgyak, például tűk vagy csavarhúzó, vagy külső erőbehatások megrongálhatják.** Belső rövidzárlat léphet fel és az akkumulátor kigyulladhat, füstöt bocsáthat ki, felrobbanhat, vagy túlhevülhet.
- ▶ **Sohase zárja rövidre az akkumulátor pólusait.** Robbanásveszély.
- ▶ Óvja meg az akkumulátort a nedvességtől és a víztől.
- ▶ Az akkumulátort csak a $-20\text{ °C} \dots 50\text{ °C}$ hőmérséklet tartományban szabad tárolni. Ne hagyja például az akkumulátort nyáron egy gépjárműben.
- ▶ Időnként tisztítsa meg az akkumulátor szellőzőrését egy puha, tiszta és száraz ecsettel.

Biztonsági előírások a töltőkészülékek számára



Olvassa el az összes biztonsági figyelmeztetést és előírást. A következőkben

leírt előírások betartásának elmulasztása áramütésekhez, tűzhoz és/vagy súlyos testi sérülésekhez vezethet.

Kérjük ezt a biztonsági útmutatót gondosan őrizze meg.

Csak akkor használja a töltőkészüléket, ha annak minden funkcióját meg tudja ítélni és megfelelően végre tudja hajtani, vagy ha erre megfelelő utasításokat kapott.

- ▶ **Ez a töltőkészülék nincs arra előírányozva, hogy gyerekek és korlátozott fizikai, érzékelési vagy szellemi képességű, illetve kellő tapasztalattal és/vagy tudással nem rendelkező személyek használják. Ezt a töltőkészüléket legalább 8 éves gyerekek és olyan személyek is használhatják, akiknek a fizikai, érzékelési, vagy értelmi képességeik korlátozottak, vagy nincsenek meg a megfelelő tapasztalataik, illetve tudásuk, ha az ilyen személyekre a biztonságukért felelős más személy felügyel, vagy a töltőkészülék biztonságos kezelésére kioktatta őket és megértették az azzal kapcsolatos veszélyeket.** Ellenkező esetben fennáll a hibás működés és a sérülés veszélye.
- ▶ **Tartsa a gyerekeket a használat, tisztítás és karbantartás során felügyelet alatt.** Ez biztosítja, hogy

gyerekek ne játsszanak a töltőkészülékkel.

- ▶ **Csak legalább 1,5 Ah kapacitású, Bosch gyártmányú lithium-ion-akkumulátorokat töltsön (5 akkumulátor-cellától felfelé. Az akku feszültségének meg kell egyeznie a töltőkészülék akkutöltő-feszültségével. Ne töltsön fel nem újrafeltölhető elemeket.** Ellenkező esetben tűz- és robbanásveszély áll fenn.

 **Tartsa távol a töltőkészüléket az esőtől vagy nedvességtől.** Ha víz hatol be egy töltőkészülékbe, ez megnöveli az áramütés veszélyét.

- ▶ **Csak Bosch lítium-ion-akkumulátorokat töltsön. Az akku feszültségének meg kell egyeznie a töltőkészülék akkutöltő-feszültségével.** Ellenkező esetben tűz- és robbanásveszély áll fenn.

- ▶ **Tartsa tisztán a töltőkészüléket.** Elszennyeződés esetén megnövekedik az áramütés veszélye.

- ▶ **Minden használat előtt ellenőrizze a töltőkészüléket, a kábelt és a csatlakozó dugót. Ha valamilyen megrongálódást észlel, ne használja a töltőkészüléket. Sohase nyissa fel saját maga a töltőkészüléket, és csak megfelelően kiképzett szakembereket bízson meg a töltőkészülék javításával. A javításhoz csak eredeti alkatrészeket szabad használni.** Egy megrongálódott töltőkészülék, kábel, vagy csatlakozó dugó megnöveli az áramütés veszélyét.

- ▶ **Ne üzemeltesse a töltőkészüléket könnyen gyulladó alátétben (például papíron, textilanyagokon, stb.) illetve gyúlékony környezetben.** A töltőkészülék a töltési folyamat során felmelegszik, ennek következtében tűzveszély áll fenn.

A töltőkészülék a töltési folyamat során felmelegszik, ennek következtében tűzveszély áll fenn.

- ▶ **Ne takarja le a töltőkészülék szellőzőnyílását.** A töltőkészülék ellenkező esetben túlmelegedhet és ekkor nem működik megfelelően.

Jelképes ábrák

Az ezt követő jelmagyarázat a Használati útmutató elolvasásának és megértésének megkönnyítésére szolgál. Jegyezze meg ezeket a szimbólumokat és jelentésüket. A szimbólumok helyes értelmezése segítségére lehet a kerti kisgép jobb és biztonságosabb használatában.

Jel	Magyarázat
	Viseljen védőkesztyűt
	Mozgásirány
	A reakció iránya
	Tömeg
	Bekapcsolás
	Kikapcsolás
	Megengedett tevékenység
	Tilos tevékenység
	Hallható zaj
	Tartozékok/pótalkatrészek

Rendeltetésszerű használat

A készülék a bokrok alatt, lejtőkön és széleken történő fű- és gyomnyírásra szolgál, ahol ezekhez egy fűnyírógéppel nem lehet hozzáférni.

A rendeltetésszerű használat egy 0 °C és 40 °C közötti környezeti hőmérsékletre vonatkozik.

158 | Magyar

Műszaki adatok

Fűszegély-nyíró		ART 23-18 LI	ART 23-18 LI+	ART 26-18 LI	ART 26-18 LI+
Cikkszám		3 600 HA5 C..	3 600 HA5 C..	3 600 HA5 E..	3 600 HA5 E..
Üresjárat fordulatszám	perc ⁻¹	7000/8000	7000/8000	7000/8000	7000/8000
Beállítható fogantyú		●	●	●	●
Vágási átmérő	cm	23	23	26	26
Súly az „EPTA-Procedure 01/2003” (2003/01 EPTA-eljárás) szerint	kg	2,3	2,5	2,4	2,6
Akkumulátor		Li-ion	Li-ion	Li-ion	Li-ion
Cikkszám					
- 1,5 Ah		2 607 336 207	2 607 336 207	2 607 336 207	2 607 336 207
- 2,0 Ah		2 607 336 921	2 607 336 921	2 607 336 921	2 607 336 921
- 2,5 Ah		2 607 337 199	2 607 337 199	2 607 337 199	2 607 337 199
Névleges feszültség	V=	18	18	18	18
Kapacitás					
- 2 607 336 207	Ah	1,5	1,5	1,5	1,5
- 2 607 336 921	Ah	2,0	2,0	2,0	2,0
- 2 607 337 199	Ah	2,5	2,5	2,5	2,5
Akkucellák száma					
- 2 607 336 207		5	5	5	5
- 2 607 336 921		5	5	5	5
- 2 607 337 199		5	5	5	5
Töltőkészülék		AL 1830 CV	AL 1830 CV	AL 1830 CV	AL 1830 CV
Cikkszám	EU	2 607 225 965	2 607 225 965	2 607 225 965	2 607 225 965
	UK	2 607 225 967	2 607 225 967	2 607 225 967	2 607 225 967
	AU	2 607 225 969	2 607 225 969	2 607 225 969	2 607 225 969
Töltőáram	A	3,0	3,0	3,0	3,0
Megengedett töltési hőmérséklet tartomány	°C	0 – 45	0 – 45	0 – 45	0 – 45
Töltési idő (kimerült akkumulátor esetén)					
- 1,5 Ah	perc	33	33	33	33
- 2,0 Ah	perc	45	45	45	45
- 2,5 Ah	perc	60	60	60	60
Súly az „EPTA-Procedure 01/2003” (2003/01 EPTA-eljárás) szerint	kg	0,4	0,4	0,4	0,4
Érintésvédelmi osztály		□ / II	□ / II	□ / II	□ / II
Töltőkészülék		AL 2215 CV	AL 2215 CV	AL 2215 CV	AL 2215 CV
Cikkszám	EU	2 607 225 471	2 607 225 471	2 607 225 471	2 607 225 471
	UK	2 607 225 473	2 607 225 473	2 607 225 473	2 607 225 473
	AUS	2 609 225 475	2 609 225 475	2 609 225 475	2 609 225 475
Töltőáram	A	1,5	1,5	1,5	1,5
Megengedett töltési hőmérséklet tartomány	°C	0 – 45	0 – 45	0 – 45	0 – 45

Fűszegély-nyíró		ART 23-18 LI	ART 23-18 LI+	ART 26-18 LI	ART 26-18 LI+
Töltési idő, kb.					
- 1,5 Ah	perc	63	63	63	63
- 2,0 Ah	perc	85	85	85	85
Súly az „EPTA-Procedure 01/2003” (2003/01 EPTA-eljárás) szerint	kg	0,4	0,4	0,4	0,4
Érintésvédelmi osztály		□/II	□/II	□/II	□/II
Töltőkészülék		AL 2204 CV	AL 2204 CV	AL 2204 CV	AL 2204 CV
Cikkszám	EU	2 607 225 273	2 607 225 273	2 607 225 273	2 607 225 273
	UK	2 607 225 275	2 607 225 275	2 607 225 275	2 607 225 275
	AU	2 607 225 277	2 607 225 277	2 607 225 277	2 607 225 277
Töltőáram	A	0,43	0,43	0,43	0,43
Megengedett töltési hőmérséklet tartomány	°C	0 – 45	0 – 45	0 – 45	0 – 45
Töltési idő (kimerült akkumulátor esetén)					
- 1,5 Ah	perc	207	207	207	207
- 2,0 Ah	perc	290	290	290	290
Súly az „EPTA-Procedure 01/2003” (2003/01 EPTA-eljárás) szerint	kg	0,7	0,7	0,7	0,7
Érintésvédelmi osztály		□/II	□/II	□/II	□/II
Gyári szám		lásd a kerti kiegészítő elhelyezett típus táblát			

Zaj és vibráció értékek

A zajmérés eredmények az EN 50636-2-91 szabványnak megfelelően kerültek meghatározásra.		ART 23-18 LI	ART 23-18 LI+	ART 26-18 LI	ART 26-18 LI+
	3 600 ...	HA5 C..	HA5 C..	HA5 E..	HA5 E..
A készülék A-értékelésű zajszintjének tipikus értékei:					
Hangnyomásszint	dB(A)	64	64	67	67
Hangteljesítményszint	dB(A)	85	85	88	88
Bizonytalanság, K	dB	=3	=3	=3	=3
Viseljen fülvédőt!					
Az a _h rezgési összértékek (a három irány vektorösszege) és a K szórás az EN 50636-2-91 értelmében kerültek meghatározásra:					
Rezgés kibocsátási érték, a _h	m/s ²	< 2,5	< 2,5	< 2,5	< 2,5
Szórás, K	m/s ²	= 1,5	= 1,5	= 1,5	= 1,5

160 | Magyar

Megfelelőségi nyilatkozat 

	ART 23-18 LI	ART 23-18 LI+	ART 26-18 LI	ART 26-18 LI+	
3 600 ...	HA5 C..	HA5 C..	HA5 E..	HA5 E..	
Egyedüli felelőséggel kijelentjük, hogy a „Műszaki adatok” alatt leírásra kerülő termék a megfelel 2016. április 19-ig: 2006/95/EK, 2016. április 20-tól: 2014/35/EU, 2011/65/EU, 2016. április 19-ig: 2004/108/EK, 2016. április 20-tól: 2014/30/EU, 2006/42/EK, 2000/14/EK irányelvek és azok módosításai valamennyi idevágó rendelkezéseinek és megfelel a következő szabványoknak: EN 60335-1, EN 50636-2-91 (Akkumulátor készülék), EN 60335-1, EN 60335-2-29 (Akkumulátor-töltőkészülék). 2000/14/EK: Garantált hangteljesítményszint: A konformitás megállapítási eljárás leírása a VI függelékben található.	dB(A)	88	88	91	91

Termék kategória: 33

Megnevezett vizsgálóhely:

TÜV Rheinland Intercert Kft., Hungary Nr. 1008

A műszaki dokumentációja (2006/42/EK, 2000/14/EK) a következő helyen található:

Bosch Lawn and Garden Ltd., PT-HG/ENS-PA2
Stowmarket, Suffolk IP14 1EY, EnglandHenk Becker
Executive Vice President
Engineering
Helmut Heinzelmann
Head of Product Certification
PT/ETM9

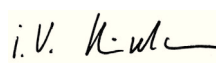
PPA
 i.V. 

Robert Bosch GmbH, Power Tools Division
70764 Leinfelden-Echterdingen, GERMANY
Leinfelden, 21.09.2015**Felszerelés és üzemeltetés**

A tevékenység célja	Ábra	Oldal
Szállítmány tartalma	1	282
A védőbúra felszerelése	2	282
A fogantyú beállítása	3	283
Kerekek felszerelése	4	283
Az akkumulátor felszerelése Az akkumulátor behelyezése és kivétele	5	283
Ellenőrizze a kést	6	284
Késcsere	7	284
A munkavégzési szög beállítása	8	284

A tevékenység célja	Ábra	Oldal
Be-/kikapcsolás	9	285
Munkavégzési tanácsok A munkavégzési magasság beállítása	10	285
Karbantartás, tisztítás és tárolás	11	285
Tartozék kiválasztása	12	286

Üzembe helyezés**Az Ön biztonságáért**

- ▶ **Figyelem: Kapcsolja ki a kerti kisgépet és távolítsa el az akkumulátort, mielőtt beállítási vagy tisztítási munkákat hajtana végre.**
- ▶ **A vágókés az akkumulátoros fűszegély-nyíró kikapcsolása után még néhány másodpercig tovább fut. Az ismételt bekapcsolás előtt várja meg amíg a motor/a vágókés teljesen leáll.**
- ▶ **Sohase kapcsolja ki és ismét be gyorsan egymás után a berendezést.**
- ▶ **Azt javasoljuk, hogy csak a Bosch által engedélyezett vágóelemeket használja. Más vágóelemek esetén a vágási eredmény eltérő lehet.**

Az akkumulátor feltöltése

- ▶ **Ne használjon más töltőkészüléket.** A kerti kisgéppel szállított töltőkészülék pontosan az Ön kerti kisgépebe beszerelt Li-ion-akkumulátorra van méretezve.
- ▶ **Ügyeljen a helyes hálózati feszültségre!** Az áramforrás feszültségének meg kell egyeznie a töltőkészülék típus tábláján található adatokkal. A 230 V-os töltőkészülékeket 220 V hálózati feszültségről is szabad üzemeltetni.

Az akkumulátor egy hőmérsékletellenőrző berendezéssel van felszerelve, amely az akkumulátor töltését csak 0 °C és 45 °C közötti hőmérséklet esetén teszi lehetővé. Ez igen magas akkumulátor-élettartamot biztosít.

Megjegyzés: Az akkumulátor félig feltöltve kerül kiszállításra. Az akkumulátor teljes teljesítményének biztosítására az első alkalmazás előtt töltsse fel teljesen az akkumulátort a töltőkészülékben.

A Li-ion-akkumulátort bármikor fel lehet tölteni, anélkül, hogy ez megrövidítené az élettartamát. A töltési folyamat megszakítása nem árt az akkumulátornak.

A lítium-ionos-akkumulátort az „Electronic Cell Protection (ECP)” védi a túl erős kisülés ellen. Ha az akkumulátor kimerült, a kerti kiegészítőt egy védőkapcsoló kikapcsolja: A kerti kiegészítő ekkor nem működik tovább.

FIGYELEM A kerti kiegészítő automatikus kikapcsolása után ne nyomja tovább a be-/kikapcsolót. Ez megrongálhatja az akkumulátort.

A töltési folyamat

A töltési folyamat azonnal megkezdődik, mielőtt bedugja a töltőkészülék hálózati csatlakozó dugóját a dugaszoló aljzatba és a akkumulátort a akkumulátor-töltőkosárba.

Az intelligens töltési eljárás alkalmazásának eredményeképpen a készülék automatikusan felismeri az akkumulátor töltési szintjét és az akkumulátor hőmérsékletétől és feszültségétől függően mindig az optimális töltőárammal tölti az akkumulátort.

Ez az eljárás kíméli az akkumulátort, és az akkumulátor a töltőkészülékben való tárolás esetén mindig teljesen feltöltött állapotban marad.

A kijelző elemek magyarázata

(gyorsan) villogó lámpa: zöld akkumulátor-töltéskijelző

 Charge A gyorsöltési eljárást a **zöld** akkumulátor töltés kijelző **gyors villogása** jelzi.

Megjegyzés: A gyorsöltési eljárásra csak akkor van lehetőség, ha az akkumulátor hőmérséklete a megengedett töltési hőmérséklet tartományon belül van, lásd a „Műszaki adatok” fejezetet.

Hibakeresés



Probléma	Lehetséges ok	Elhárítás módja
A védőbúrát nem lehet ráhúzni a vágótányérra	Hibás szerelés	Távolítsa el a vágótányért és ismét szerelje fel a védőburkolatot
A fűszegély-nyíró nem működik	Az akkumulátor kimerült	Töltsse fel az akkumulátort, lásd a töltéssel kapcsolatos tájékoztatót is
	Az akkumulátor túl hideg/túl meleg	Hagyja a felmelegedni/lehűlni az akkumulátort

(lassan) villogó lámpa: zöld akkumulátor-töltéskijelző

 GO 80% Ha az akkumulátor töltési szintje **80 %**, a **zöld** akkumulátor-töltéskijelző lassan villog.

Az akkumulátort azonnali használatra ki lehet venni.

Zöld akkumulátor töltéskijelző folytonos fény

 100% Ha a **zöld** akkumulátor töltéskijelző **folytonosan világít**, ez azt jelzi, hogy az akkumulátor teljesen fel van töltve.

Ha nincs akkumulátor bedugva a töltőkészülékbe, akkor a akkumulátor töltéskijelző **folyamatos fénye** azt jelzi, hogy a hálózati csatlakozó dugó be van dugva a dugaszolóaljzatba és a töltőkészülék üzemkész.

Piros akkumulátor töltéskijelző folytonos fény

 Ha a **piros** akkumulátor töltéskijelző **tartós fénnel világít**, ez azt jelzi, hogy az akkumulátor hőmérséklete a gyorsöltési tartományon kívül van, lásd a „Műszaki adatok” fejezetet. Mielőtt az akkumulátor ismét eléri a megengedett hőmérséklet tartományt, a töltőkészülék automatikusan átkapcsol gyorsöltésre.

Piros akkumulátor töltéskijelző villogó fény

 Ha a **piros** akkumulátor töltéskijelző **villog**, ez a töltési folyamat során fellépett egyéb üzemzavart jelzi, lásd a „Hibakeresés” fejezetet.

Töltési tájékoztató

Ha a készüléket folyamatosan vagy többször egymás után szünet nélkül használja akkumulátorok feltöltésére, akkor a töltőkészülék felmelegedhet. Ez a jelenség nem veszélyes és nem jelenti azt, hogy a töltőkészülék műszaki szempontból meghibásodott.

Ha az akkumulátor feltöltése után a készülék már csak lényegesen rövidebb ideig üzemeltethető, akkor az akkumulátor elhasználódott és ki kell cserélni.

162 | Magyar

Probléma	Lehetséges ok	Elhárítás módja
A fűszegély-nyíró csak megszakításokkal működik	A kerti kiskép belső vezetékai meghibásodtak	Keressen fel egy vevőszolgálatot
	A be-/kikapcsoló meghibásodott	Keressen fel egy vevőszolgálatot
A kerti kiskép túl van terhelve	A fű túl magas	Több fokozatban vágjon
A kerti kiskép nem vág	A kés megrongálódott	Késcsere
Erősebb rezgések	A kés megrongálódott	Késcsere
A akku töltéskijelző folyamatosan világít A készülékkel nem lehet tölteni	Az akkumulátor nincs (helyesen) felhelyezve	Tegye fel helyesen az akkumulátort a töltőkészülékre
	Az akkumulátor érintkezői elszennyeződtek	Tisztítsa meg az akkumulátor érintkezőit, ezt többek között az akkumulátor többszöri bedugásával és kihúzásával is el lehet érni, szükség esetén cserélje ki az akkumulátort
	Az akkumulátor hibás	Cserélje ki az akkumulátort
A akku töltéskijelző nem világít	A töltőkészülék hálózati csatlakozó dugója nincs (helyesen) bedugva a dugaszoló aljzatba	Dugja be (helyesen és teljesen) a hálózati csatlakozó dugót a dugaszoló aljzatba
	A dugaszoló aljzat, a hálózati csatlakozó kábel vagy a töltőkészülék hibás	Ellenőrizze a hálózati feszültséget és szükség esetén egy Bosch elektromos kéziszerszám-műhely ügyfélszolgálatával ellenőriztesse a töltőkészüléket

Vevőszolgálat és használati tanácsadás

www.bosch-garden.com

Ha kérdései vannak vagy pótalkatrészeket akar megrendelni, okvetlenül adja meg a kerti kiskép típustábláján található 10-jegyű megrendelési számot.

Magyarország

Robert Bosch Kft.

1103 Budapest

Gyömrői út. 120.

A www.bosch-pt.hu oldalon online megrendelheti készülékének javítását.

Tel.: (061) 431-3835

Fax: (061) 431-3888

Szállítás

A termékben található lithium-ion-akkumulátorokra a veszélyes árukra vonatkozó előírások érvényesek. A felhasználók az akkumulátorokat a közúti szállításban minden további nélkül szállíthatják.

Ha az akkumulátorok szállításával harmadik személyt (például: légi vagy egyéb szállító vállalatot) bíznak meg, akkor figyelembe kell venni a csomagolásra és a megjelölésre vonatkozó különleges követelményeket. Ebben az esetben a küldemény előkészítésébe be kell vonni egy veszélyes áru szakembert.

Csak akkor küldje el az akkumulátort, ha a háza nincs megrongálódva. Ragassza le a nyitott érintkezőket és csomagolja be úgy az akkumulátort, hogy az a csomagoláson belül ne mozoghasson.

Vegye figyelembe az adott országon belüli, az előbbieknél esetleg szigorúbb helyi előírásokat.

Hulladékkezelés

Ne dobja ki a kerti kisképeket, töltőkészülékeket és az akkumulátorokat/elemeket a háztartási szemétkébe!

Csak az EU-tagországok számára:



Az elhasznált villamos és elektronikus berendezésekre vonatkozó 2012/19/EU európai irányelvnek és az elromlott vagy elhasznált akkumulátorokra/elemekre vonatkozó 2006/66/EK európai irányelvnek megfelelően a már nem használható

akkumulátorokat/elemeket külön össze kell gyűjteni és a környezetvédelmi szempontoknak megfelelően kell újrafelhasználásra leadni.

Akkumulátorok/elemek:



Li-ion:

Kérjük vegye figyelembe a „Szállítás” fejezetben leírtakat.

A változtatások joga fenntartva.

Русский



Сертификат о соответствии
No. RU C-DE.ME77.B.00790
Срок действия сертификата о соответствии
по 26.09.2018

ООО «Центр по сертификации стандартизации и систем
качества электро-машиностроительной продукции»
141400 Химки Московской области
ул. Ленинградская, 29

Дата изготовления указана на последней странице об-
ложки Руководства.

Контактная информация относительно импортера
содержится на упаковке.

Зарядное устройство



Сертификат о соответствии
No. TC RU C-DE.AЯ46.B.66950
Срок действия сертификата о соответствии
по 14.12.2019

«РОСТЕСТ-Москва» ЗАО «Региональный
орган по сертификации и тестированию»
119049, г. Москва
ул. Житная, д. 14, стр. 1

Дата изготовления указана на последней странице об-
ложки Руководства.

Контактная информация относительно импортера
содержится на упаковке.

Срок службы изделия

Срок службы изделия составляет 7 лет. Не рекомендуется
к эксплуатации по истечении 5 лет хранения с даты
изготовления без предварительной проверки (дату
изготовления см. на этикетке).

Перечень критических отказов и ошибочные действия персонала или пользователя

- не использовать с поврежденной рукояткой или поврежденным защитным кожухом
- не использовать при появлении дыма непосредственно из корпуса изделия
- не использовать с перебитым или оголенным электрическим кабелем
- не использовать на открытом пространстве во время дождя (в распыляемой воде)
- не включать при попадании воды в корпус
- не использовать при сильном искрении
- не использовать при появлении сильной вибрации

Критерии предельных состояний

- перетёрт или повреждён электрический кабель
- повреждён корпус изделия

Тип и периодичность технического обслуживания

Рекомендуется очистить инструмент от пыли после
каждого использования.

Хранение

- необходимо хранить в сухом месте
- необходимо хранить вдали от источников повышенных температур и воздействия солнечных лучей
- при хранении необходимо избегать резкого перепада температур
- хранение без упаковки не допускается
- подробные требования к условиям хранения смотрите в ГОСТ 15150 (Условие 1)

Транспортировка

- категорически не допускается падение и любые механические воздействия на упаковку при транспортировке
- при разгрузке/погрузке не допускается использование любого вида техники, работающей по принципу зажима упаковки
- подробные требования к условиям транспортировки смотрите в ГОСТ 15150 (Условие 5)

Указания по безопасности

Внимание! Внимательно прочитайте следующие указания. Ознакомьтесь с элементами управления и правильным использованием садового инструмента. Сохраняйте руководство по эксплуатации для дальнейшего использования.

Пояснение пиктограмм



Общее указание на наличие опасности.



Прочитайте руководство по эксплуатации.



Следите за тем, чтобы отбрасываемые работающей машиной предметы не травмировали находящихся вблизи людей.



Предупреждение:
Выдерживайте безопасное расстояние до садового инструмента, когда он работает.



Неприменимо.



Вынимайте аккумулятор перед работами по настройке или очистке садового инструмента или если Вы надолго оставляете садовый инструмент без присмотра.



Обязательно надевайте средства защиты органов слуха и защитные очки.



Не работайте в дождь и не оставляйте триммер в дождь на улице.

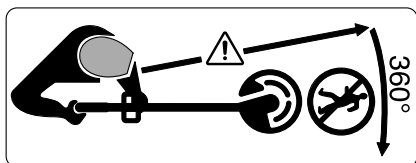

Следите за тем, чтобы чужеродные предметы, отлетающие от триммера, не травмировали находящихся поблизости людей.

Предупреждение: Выдерживайте безопасное расстояние до садового инструмента, когда он работает.

Эксплуатация

- ▶ Этот садовый инструмент не предназначен для использования лицами (включая детей) с ограниченными психическими или сенсорными способностями, с нарушениями психического здоровья, а также с недостаточным опытом/знаниями, исключая случаи, когда эксплуатация осуществляется такими лицами под наблюдением ответственного за их

безопасность либо после получения от ответственного за безопасность соответствующих разъяснений относительно эксплуатации данного садового инструмента.

Необходимо проследить, чтобы дети не играли с садовым инструментом.

- ▶ Никогда не позволяйте пользоваться триммером детям или лицам, не знакомым с этими указаниями. Национальные предписания могут ограничивать возраст оператора. Если Вы не пользуетесь триммером, храните его в недоступном для детей месте.
- ▶ Никогда не работайте с триммером, если отсутствуют или повреждены крышки или защитные приспособления или если они неправильно установлены.
- ▶ Перед началом работы и после удара проверьте садовый инструмент на предмет износа и повреждений и при необходимости отдайте его в ремонт.
- ▶ Не пользуйтесь садовым инструментом, если Вы устали или больны, или находитесь под действием спиртных напитков, наркотических средств или медикаментов.
- ▶ Надевайте длинные, прочные штаны, прочную обувь и перчатки. Не надевайте свободную одежду, украшения, короткие штаны, сандалии и не работайте без обуви. Чтобы волосы не запутались в

- движущихся деталях, подвязывайте их выше уровня плеч.
- ▶ **При обслуживании садового инструмента надевайте защитные очки и наушники.**
 - ▶ Всегда сохраняйте устойчивое положение и равновесие. Не перенапрягайтесь.
 - ▶ Никогда не пользуйтесь триммером, если поблизости находятся другие люди, в особенности дети, или домашние животные.
 - ▶ Оператор или пользователь ответственен за несчастные случаи и ущерб, нанесенный другим лицам или их имуществу.
 - ▶ Не касайтесь вращающегося ножа до его полной остановки. Нож вращается еще после выключения двигателя по инерции и может нанести травму.
 - ▶ Работайте только при дневном освещении или хорошем искусственном освещении.
 - ▶ Не работайте с триммером при плохих погодных условиях, в частности, когда собирается гроза.
 - ▶ Использование триммера на влажной траве снижает эффективность работы.
 - ▶ Перед транспортировкой триммера от места/к месту работы выключайте его.
 - ▶ Включайте садовый инструмент, только когда Ваши руки и ноги находятся на достаточном расстоянии от режущих ножей.
 - ▶ Не подставляйте руки и ноги под вращающуюся леску.
 - ▶ Перед тем, как менять нож, извлеките аккумуляторную батарею.
 - ▶ Никогда не используйте металлические режущие элементы для этого триммера.
 - ▶ Регулярно проверяйте триммер и выполняйте работы по его техобслуживанию.
 - ▶ Отдавайте триммер в ремонт только в авторизованные сервисные мастерские.
 - ▶ Постоянно следите за чистой вентиляционных шлицев.
 - ▶ Извлечение аккумуляторной батареи:
 - всегда перед тем, как оставить садовый инструмент без присмотра,
 - перед тем, как менять нож.
 - перед очисткой или работами на триммере
 - ▶ Храните садовый инструмент в надежном, сухом и недоступном для детей месте. Не ставьте другие предметы на садовый инструмент.
 - ▶ Для сохранения безопасности меняйте изношенные или поврежденные части.
 - ▶ Для замены используйте оригинальные запасные части фирмы Bosch.
 - ▶ **Никогда не включайте садовый инструмент без монтированных соответствующих деталей.**

Указания по оптимальному обращению с аккумулятором

- ▶ **Убедитесь, что садовый инструмент выключен, прежде чем вставлять аккумуляторную батарею.** Установка

аккумуляторной батареи во включенный садовый инструмент может привести к несчастному случаю.

- ▶ **Используйте только предусмотренные для данного садового инструмента аккумуляторные батареи производства Bosch.**

Использование других аккумуляторных батарей может привести к травмам и чревато возникновением пожара.

- ▶ **Не вскрывайте аккумулятор.** При этом возникает опасность короткого замыкания.



Защищайте аккумуляторную батарею от высоких температур, напр., от длительного нагревания на солнце, от огня, воды и влаги. Существует опасность взрыва.

- ▶ **Защищайте неиспользуемый аккумулятор от канцелярских скрепок, монет, ключей, гвоздей, винтов и других маленьких металлических предметов, которые могут закоротить полюса.** Короткое замыкание полюсов аккумулятора может привести к ожогам или пожару.

- ▶ **При неправильном использовании из аккумулятора может потечь жидкость. Избегайте соприкосновения с ней. При случайном контакте промойте водой. Если эта жидкость попадет в глаза, то дополнительно обратитесь за помощью к врачу.** Вытекающая аккумуляторная жидкость может привести к раздражению кожи или к ожогам.

- ▶ **При повреждении и ненадлежащем использовании аккумулятора может выделиться газ. Обеспечьте приток свежего воздуха и при возникновении жалоб обратитесь к врачу.** Газы могут вызвать раздражение дыхательных путей.

- ▶ **Заряжайте аккумуляторы только зарядными устройствами, рекомендуемыми изготовителем.** Зарядное устройство, предусмотренное для определенного вида аккумуляторов, может привести к пожарной опасности при использовании его с другими аккумуляторами.

- ▶ **Используйте аккумуляторную батарею только в комбинации с Вашим инструментом Bosch.** Только так Вы сможете предотвратить опасную перегрузку аккумулятора.

► **Острыми предметами, как напр., гвоздем или отверткой, а также внешним силовым воздействием можно повредить аккумуляторную батарею.**

Это может привести к внутреннему короткому замыканию, возгоранию с задымлением, взрыву или перегреву аккумуляторной батареи.

► **Не замыкайте накоротко аккумулятор.** Это создает опасность взрыва.

► Защищайте аккумулятор от влаги и воды.

► Храните аккумулятор только в диапазоне температур от -20°C до 50°C . Не оставляйте аккумулятор летом в автомобиле.

► Время от времени прочищайте вентиляционные прорези аккумулятора мягкой, сухой и чистой кисточкой.

Указания по технике безопасности для зарядных устройств



Прочтите все указания и инструкции по технике безопасности. Упущения в отношении указаний и

инструкций по технике безопасности могут стать причиной поражения электрическим током, пожара и тяжелых травм.

Тщательно сохраняйте эти инструкции.

Пользуйтесь зарядным устройством только в том случае, если Вы в состоянии полностью оценить его функции и привести их в действие

или получили соответствующие указания.

► **Это зарядное устройство не предназначено для использования детьми и лицами с ограниченными физическими, сенсорными или умственными способностями или недостаточным опытом и знаниями. Пользоваться этим зарядным устройством детям в возрасте 8 лет и лицам с ограниченными физическими, сенсорными или умственными способностями или с недостаточным опытом и знаниями разрешается только под присмотром ответственного за их безопасность лица или если они прошли инструктаж на предмет надежного использования зарядного устройства и понимают, какие опасности исходят от него.** Иначе существует опасность неправильного использования и получения травм.

► **Смотрите за детьми при пользовании, очистке и техническом обслуживании.** Дети не должны играть с зарядным устройством.

► **Заряжайте только литиево-ионные аккумуляторы Bosch емкостью от 1,5 А·ч (от 5 элементов). Напряжение аккумулятора должно подходить к зарядному напряжению зарядного устройства. Не заряжайте незаряжаемые**

168 | Русский

батарей. Иначе существует опасность пожара и взрыва.

 **Защищайте зарядное устройство от дождя и сырости.** Проникновение воды в зарядное устройство повышает риск поражения электротоком.

► **Заряжайте только литиево-ионные аккумуляторные батареи Bosch.** Напряжение аккумулятора должно подходить к зарядному напряжению зарядного устройства. Иначе существует опасность пожара и взрыва.

► **Содержите зарядное устройство в чистоте.** Загрязнения вызывают опасность поражения электротоком.

► **Перед каждым использованием проверяйте зарядное устройство, кабель и штепсельную вилку. Не пользуйтесь зарядным устройством с обнаруженными повреждениями. Не вскрывайте самостоятельно зарядное устройство, а поручайте ремонт квалифицированному специалисту и обязательно с использованием оригинальных запчастей.** Поврежденные зарядные устройства, кабель и штепсельная вилка повышают риск поражения электротоком.

► **Не ставьте зарядное устройство во включенном состоянии на легко воспламеняющиеся материалы (например, бумагу,**

текстиль и т. п.) или рядом с горючими веществами. Нагрев зарядного устройства при зарядке создает опасность возникновения пожара.

► **Не прикрывайте вентиляционные щели зарядного устройства.** В противном случае возможен перегрев зарядного устройства и выход из строя.

Символы

Следующие символы помогут Вам при чтении и понимании руководства по эксплуатации. Запомните символы и их значение. Правильная интерпретация символов поможет Вам правильнее и надежнее работать с садовым инструментом.

Символ	Значение
	Надевайте защитные рукавицы
	Направление движения
	Направление реакции
	Вес
	Включение
	Выключение
	Разрешенное действие
	Запрещенное действие
	Слышимый звук
	Принадлежности/запчасти

Применение по назначению

Настоящий инструмент предназначен для стрижки травы и сорняка под кустами, а также на склонах и для обработки кромок, к которым не добраться газонокосилкой.

Использование по назначению распространяется на температуру окружающей среды от 0 °C до 40 °C.

Технические данные

Триммер		ART 23-18 LI	ART 23-18 LI+	ART 26-18 LI	ART 26-18 LI+
Товарный №		3 600 HA5 C..	3 600 HA5 C..	3 600 HA5 E..	3 600 HA5 E..
Число оборотов холостого хода	мин ⁻¹	7000/8000	7000/8000	7000/8000	7000/8000
Переставляемая рукоятка		●	●	●	●
Ширина захвата	см	23	23	26	26
Вес согласно EPTA-Procedure 01/2003	кг	2,3	2,5	2,4	2,6
Аккумулятор		литий-ионный	литий-ионный	литий-ионный	литий-ионный
Товарный №					
- 1,5 А-ч		2 607 336 207	2 607 336 207	2 607 336 207	2 607 336 207
- 2,0 А-ч		2 607 336 921	2 607 336 921	2 607 336 921	2 607 336 921
- 2,5 А-ч		2 607 337 199	2 607 337 199	2 607 337 199	2 607 337 199
Номинальное напряжение	В=	18	18	18	18
Емкость					
- 2 607 336 207	А-ч	1,5	1,5	1,5	1,5
- 2 607 336 921	А-ч	2,0	2,0	2,0	2,0
- 2 607 337 199	А-ч	2,5	2,5	2,5	2,5
Число элементов аккумулятора					
- 2 607 336 207		5	5	5	5
- 2 607 336 921		5	5	5	5
- 2 607 337 199		5	5	5	5
Зарядное устройство		AL 1830 CV	AL 1830 CV	AL 1830 CV	AL 1830 CV
Товарный №					
	EU	2 607 225 965	2 607 225 965	2 607 225 965	2 607 225 965
	UK	2 607 225 967	2 607 225 967	2 607 225 967	2 607 225 967
	AU	2 607 225 969	2 607 225 969	2 607 225 969	2 607 225 969
Зарядный ток	А	3,0	3,0	3,0	3,0
Допустимый диапазон температуры при зарядке	°С	0 – 45	0 – 45	0 – 45	0 – 45
Продолжительность зарядки (аккумулятор разряжен)					
- 1,5 А-ч	мин	33	33	33	33
- 2,0 А-ч	мин	45	45	45	45
- 2,5 А-ч	мин	60	60	60	60
Вес согласно EPTA-Procedure 01/2003	кг	0,4	0,4	0,4	0,4
Класс защиты		□/II	□/II	□/II	□/II
Зарядное устройство		AL 2215 CV	AL 2215 CV	AL 2215 CV	AL 2215 CV
Товарный №					
	EU	2 607 225 471	2 607 225 471	2 607 225 471	2 607 225 471
	UK	2 607 225 473	2 607 225 473	2 607 225 473	2 607 225 473
	AUS	2 609 225 475	2 609 225 475	2 609 225 475	2 609 225 475
Зарядный ток	А	1,5	1,5	1,5	1,5
Допустимый диапазон температуры при зарядке	°С	0 – 45	0 – 45	0 – 45	0 – 45

170 Русский					
Триммер		ART 23-18 LI	ART 23-18 LI+	ART 26-18 LI	ART 26-18 LI+
Время зарядки при емкости аккумулятора, ок.					
- 1,5 Ah	мин	63	63	63	63
- 2,0 Ah	мин	85	85	85	85
Вес согласно EPTA-Procedure 01/2003	кг	0,4	0,4	0,4	0,4
Класс защиты		□/II	□/II	□/II	□/II
Зарядное устройство		AL 2204 CV	AL 2204 CV	AL 2204 CV	AL 2204 CV
Товарный №	EU	2 607 225 273	2 607 225 273	2 607 225 273	2 607 225 273
	UK	2 607 225 275	2 607 225 275	2 607 225 275	2 607 225 275
	AU	2 607 225 277	2 607 225 277	2 607 225 277	2 607 225 277
Зарядный ток	A	0,43	0,43	0,43	0,43
Допустимый диапазон температуры при зарядке	°C	0 – 45	0 – 45	0 – 45	0 – 45
Продолжительность зарядки (аккумулятор разряжен)					
- 1,5 А-ч	мин	207	207	207	207
- 2,0 А-ч	мин	290	290	290	290
Вес согласно EPTA-Procedure 01/2003	кг	0,7	0,7	0,7	0,7
Класс защиты		□/II	□/II	□/II	□/II
Серийный номер		см. заводскую табличку садового инструмента			

Данные по шуму и вибрации

Значения звуковой эмиссии определены в соответствии с EN 50636-2-91.	3 600 ...	ART 23-18 LI	ART 23-18 LI+	ART 26-18 LI	ART 26-18 LI+
		HA5 C..	HA5 C..	HA5 E..	HA5 E..
А-взвешенный уровень шума от электроинструмента составляет обычно:					
уровень звукового давления	дБ(А)	64	64	67	67
уровень звуковой мощности	дБ(А)	85	85	88	88
погрешность К	дБ	=3	=3	=3	=3
Одевайте наушники!					
Общая вибрация a_h (векторная сумма трех направлений) и погрешность К в соответствии с EN 50636-2-91:					
вибрация a_h	м/с ²	< 2,5	< 2,5	< 2,5	< 2,5
погрешность К	м/с ²	= 1,5	= 1,5	= 1,5	= 1,5

Заявление о соответствии **CE**

	ART 23-18 LI	ART 23-18 LI+	ART 26-18 LI	ART 26-18 LI+	
3 600 ...	HA5 C..	HA5 C..	HA5 E..	HA5 E..	
Мы заявляем под нашу единоличную ответственность, что описанный в разделе «Технические данные» продукт отвечает всем соответствующим положениям Директив до 19 апреля 2016: 2006/95/EC, начиная с 20 апреля 2016: 2014/35/EU, 2011/65/EU, до 19 апреля 2016: 2004/108/EC, начиная с 20 апреля 2016: 2014/30/EU, 2006/42/EC, 2000/14/CE, включая их изменения, а также следующим нормам: EN 60335-1, EN 50636-2-91 (аккумуляторный электроинструмент), EN 60335-1, EN 60335-2-29 (аккумуляторное зарядное устройство). 2000/14/EC: гарантированный уровень звуковой мощности: Процедура оценки соответствия согласно приложению VI.	дБ(A)	88	88	91	91

Категория продукта: 33

Указанный испытательный пункт:
TÜV Rheinland Intercert Kft., Hungary Nr. 1008Техническая документация (2006/42/EC, 2000/14/EC):
Bosch Lawn and Garden Ltd., PT-HG/ENS-PA2
Stowmarket, Suffolk IP14 1EY, EnglandHenk Becker Helmut Heinzelmann
Executive Vice President Head of Product Certification
Engineering PT/ETM9

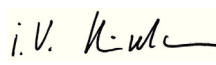
Рра.



Robert Bosch GmbH, Power Tools Division
70764 Leinfelden-Echterdingen, GERMANY
Leinfelden, 21.09.2015

Действие	Рисунок	Страница
Замените нож	7	284
Настройка угла наклона инструмента	8	284
Включение/выключение	9	285
Указания по работе Настройка рабочей высоты	10	285
Техобслуживание, очистка и хранение	11	285
Выбор принадлежностей	12	286

Включение**Для Вашей безопасности**

- ▶ **Внимание:** Перед выполнением работ по настройке и очистке вынимайте аккумулятор и выключайте садовый инструмент.
- ▶ После выключения аккумуляторного триммера нож вращается еще несколько секунд по инерции. Дождитесь остановки мотора/ножа перед следующим включением.
- ▶ Нельзя выключать и включать инструмент без промежуточного перерыва.
- ▶ Рекомендуется использовать разрешенные режущие элементы Bosch. При использовании других режущих элементов результат резания может отличаться.

Монтаж и эксплуатация

Действие	Рисунок	Страница
Комплект поставки	1	282
Монтаж защитной крышки	2	282
Настройка рукоятки	3	283
Монтаж колесиков	4	283
Зарядка аккумуляторной батареи Установка и извлечение аккумуляторной батареи	5	283
Проверка ножа	6	284

Зарядка аккумулятора

► **Не используйте другое зарядное устройство.**

Входящее в комплект зарядное устройство предназначено для встроенной в Ваш садовый инструмент литиево-ионной аккумуляторной батареи.

► **Учитывайте напряжение сети!** Напряжение источника тока должно соответствовать данным на заводской табличке зарядного устройства. Зарядные устройства на 230 В могут работать также и при напряжении 220 В.

Аккумулятор оснащен устройством контроля температуры, которое позволяет производить зарядку только в пределах температуры от 0 °С до 45 °С. Этим достигается продолжительный срок службы аккумулятора.

Указание: Аккумулятор поставляется не полностью заряженным. Для обеспечения полной мощности аккумулятора зарядите его полностью перед первым применением.

Литий-ионный аккумулятор может быть заряжен в любое время без сокращения срока службы. Прекращение процесса зарядки не наносит вреда аккумулятору.

Литиево-ионные аккумуляторные батареи защищены от глубокой разрядки системой «Electronic Cell Protection (ECP)». При разряженной аккумуляторной батарее садовый инструмент выключается благодаря схеме защиты: садовый инструмент больше не работает.

⚠ ВНИМАНИЕ После автоматического отключения садового инструмента не продолжайте нажимать на выключатель. Вы можете повредить аккумуляторную батарею.

Процесс зарядки

Процесс зарядки начинается сразу, как только вилка сети зарядного устройства будет вставлена в штепсельную розетку и аккумулятор будет установлен в зарядное гнездо.

Благодаря интеллектуальной процедуре зарядки зарядное устройство автоматически распознает степень заряда аккумулятора и производит зарядку оптимальным током в зависимости от температуры и напряжения аккумулятора.

Это щадит аккумулятор, при хранении в зарядном устройстве аккумулятор благодаря этому всегда полностью заряжен.

Значение элементов индикатора

Мигание (быстрое) зеленого индикатора заряженности аккумуляторной батареи

 Charge О быстрой зарядке свидетельствует быстрое мигание зеленого индикатора заряда аккумулятора.

Указание: Быстрая зарядка возможна, только если температура аккумулятора находится в пределах допустимого диапазона, см. раздел «Технические данные».

Мигание (медленное) зеленого индикатора заряженности аккумуляторной батареи

 80% При уровне зарядке аккумуляторной батареи в 80 % зеленый индикатор заряженности аккумуляторной батареи медленно мигает.

Аккумуляторную батарею можно извлечь для немедленного применения.

Непрерывное свечение зеленого индикатора заряда аккумулятора

 100% Непрерывное свечение зеленого индикатора заряда аккумулятора сигнализирует о полностью заряженном аккумуляторе.

Без аккумулятора непрерывный свет индикатора заряда означает, что вилка шнура вставлена в штепсельную розетку и зарядное устройство находится в рабочем состоянии.

Непрерывное свечение красного индикатора заряда аккумулятора

 Непрерывное свечение красного индикатора заряда аккумулятора сигнализирует о том, что температура аккумулятора находится за пределами допустимого температурного диапазона, см. раздел «Технические данные». После возвращения в допустимый температурный диапазон зарядное устройство автоматически переключается в режим быстрой зарядки.

Мигание красного индикатора заряда аккумулятора

 Мигание красного индикатора заряда аккумулятора сигнализирует о другой неполадке в процессе зарядки, см. раздел «Поиск неисправностей».

Указания по зарядке аккумулятора

При непрерывных или многократно повторяемых циклах зарядки без перерыва зарядное устройство может нагреться. Это, однако, не должно вызывать опасений и не свидетельствует о технической неисправности электроинструмента.

Значительное сокращение продолжительности работы после зарядки свидетельствует о старении аккумулятора и указывает на необходимость его замены.

Поиск неисправностей



Проблема	Возможная причина	Устранение
Защитный колпак невозможно поставить над режущей тарелкой	Неправильная монтаж	Снимите режущую тарелку и опять монтируйте защитный кожух
Триммер не работает	Разряжен аккумулятор	Зарядить аккумулятор, см. также указания по зарядке
	Аккумулятор холодный/горячий	Дайте аккумулятору нагреться/остыть
Триммер работает с перебоями	Повреждена внутренняя проводка садового инструмента	Обратитесь в сервисную мастерскую
	Неисправность выключателя	Обратитесь в сервисную мастерскую
Перегрузка садового инструмента	Высокая трава	Стригите ступенчато
Садовый инструмент не режет	Нож поврежден	Замените нож
Усиленная вибрация	Нож поврежден	Замените нож
Индикатор зарядки аккумулятора светится непрерывно	Аккумулятор вставлен не полностью	Правильно вставить аккумулятор в зарядное устройство
Аккумулятор не заряжается	Загрязнены контакты аккумулятора	Очистите контакты, напр., несколько раз подряд вынув и вставив аккумулятор в зарядное гнездо, при необходимости замените аккумулятор
	Аккумулятор неисправный	Заменить аккумулятор
Индикатор зарядки не светится	Вилка сети зарядного устройства вставлена неполностью в розетку	Правильно вставить вилку в штепсельную розетку
	Неисправность штепсельной розетки, кабеля питания или зарядного устройства	Проверить напряжение сети, при необходимости сдать зарядное устройство в авторизованную мастерскую электроинструментов фирмы Bosch

Сервис и консультирование на предмет использования продукции

www.bosch-garden.com

При всех дополнительных вопросах и заказе запчастей, пожалуйста, обязательно указывайте 10-значный товарный номер, указанный на заводской табличке садового инструмента.

Для региона: Россия, Беларусь, Казахстан, Украина

Гарантийное обслуживание и ремонт электроинструмента, с соблюдением требований и норм изготовителя производятся на территории всех стран только в фирменных или авторизованных сервисных центрах «Роберт Бош».

ПРЕДУПРЕЖДЕНИЕ! Использование контрафактной продукции опасно в эксплуатации, может привести к ущербу для Вашего здоровья. Изготовление и

распространение контрафактной продукции преследуется по Закону в административном и уголовном порядке.

Россия

Уполномоченная изготовителем организация:

ООО «Роберт Бош»

Вашутинское шоссе, вл. 24

141400, г.Химки, Московская обл.

Россия

Тел.: 8 800 100 8007 (звонок по России бесплатный)

E-Mail: info.powertools@ru.bosch.com

Полную и актуальную информацию о расположении сервисных центров и приёмных пунктов Вы можете получить:

- на официальном сайте www.bosch-pt.ru
- либо по телефону справочно – сервисной службы Bosch 8 800 100 8007 (звонок по России бесплатный)

174 | Русский**Беларусь**

ИП «Роберт Бош» ООО
Сервисный центр по обслуживанию электроинструмента
ул. Тимирязева, 65А-020
220035, г. Минск
Беларусь
Тел.: +375 (17) 254 78 71
Тел.: +375 (17) 254 79 15/16
Факс: +375 (17) 254 78 75
E-Mail: pt-service.by@bosch.com
Официальный сайт: www.bosch-pt.by

Казахстан

ТОО «Роберт Бош»
Сервисный центр по обслуживанию электроинструмента
г. Алматы
Казахстан
050050
пр. Райымбека 169/1
уг. ул. Коммунальная
Тел.: +7 (727) 232 37 07
Факс: +7 (727) 233 07 87
E-Mail: info.powertools.ka@bosch.com
Официальный сайт: www.bosch.kz; www.bosch-pt.kz

Транспортировка

На вложенные литиево-ионные аккумуляторные батареи распространяются требования в отношении транспортировки опасных грузов. Аккумуляторные батареи могут перевозиться самим пользователем автомобильным транспортом без необходимости соблюдения дополнительных норм.

При перевозке с привлечением третьих лиц (напр.: самолетом или транспортным экспедитором) необходимо соблюдать особые требования к упаковке и маркировке. В этом случае при подготовке груза к отправке необходимо участие эксперта по опасным грузам.

Отправляйте аккумуляторную батарею только с неповрежденным корпусом. Заклейте открытые контакты и упакуйте аккумуляторную батарею так, чтобы она не перемещалась внутри упаковки.

Пожалуйста, соблюдайте также возможные дополнительные национальные предписания.

Утилизация

Не выбрасывайте садовые инструменты, зарядные устройства и аккумуляторные батареи/батарейки в бытовой мусор!

Только для стран-членов ЕС:

В соответствии с европейской директивой 2012/19/EU отслужившие электрические и электронные приборы и в соответствии с европейской директивой 2006/66/EC поврежденные либо отработанные аккумуляторы/батарейки нужно собирать отдельно и сдавать на экологически чистую рекуперацию.

Аккумуляторы, батареи:**Литиево-ионный:**

Пожалуйста, соблюдайте указания раздела «Транспортировка».

Возможны изменения.

Українська

Вказівки з техніки безпеки

Увага! Уважно прочитайте наступні вказівки. Ознайомтеся з елементами управління і правилами користування садовим інструментом. Зберігайте інструкцію з експлуатації для подальшого користування нею.

Пояснення щодо символів



Загальна вказівка про небезпеку.



Прочитайте цю інструкцію з експлуатації.



Слідкуйте за тим, щоб чужорідні частки, що відлітають при видуванні повітря, не травмували людей поблизу.



Попередження: Дотримуйтеся безпечної відстані до садового інструменту, коли він працює.



Не стосується.



Виймайте акумуляторну батарею перед проведенням робіт з налаштування або очищення садового інструменту або коли Ви залишаєте садовий інструмент на довгий час без нагляду.



Вдягайте навушники і захисні окуляри.



Не працюйте під дощем і не залишайте тример під час дощу надворі.

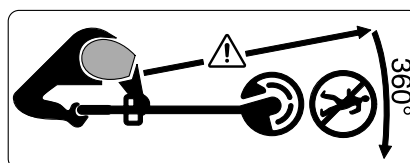

Слідкуйте за тим, щоб чужорідні тіла, що відлітають, не травмували людей поблизу.

Попередження: Дотримуйтеся безпечної відстані до садового інструменту, коли він працює.

Експлуатація

- Цей садовий інструмент не призначений для використання особами (включаючи дітей) з обмеженими психічними, чуттєвими або розумовими здатностями або недостатнім досвідом та/або недостатніми знаннями – це дозволяється робити лише у тому випадку, якщо за ними спостерігає особа, що відповідає за їхню безпеку, або вони отримують від неї вказівки щодо того, як слід використовувати прилад. Необхідно спостерігати за дітьми, щоб переконатися, що вони не грають з садовим інструментом.
- В жодному разі не дозволяйте користуватися тримером дітям і особам, що не знайомі з цими інструкціями. Національні приписи можуть обмежувати допустимий вік користувача. Якщо Ви певний час не працюєте з тримером,

176 | Українська

- зберігайте його в недоступному для дітей місці.
- ▶ Ніколи не працюйте з тримером, якщо відсутні або пошкоджені кришки або захисні пристрої, або якщо вони неправильно встановлені.
 - ▶ Перед початком роботи та після удару перевірте садовий інструмент на предмет зношення і пошкоджень і за необхідністю віддайте його у ремонт.
 - ▶ Не користуйтеся садовим інструментом, якщо Ви стомлені або хворі, або знаходитесь під дією спиртних напоїв, наркотиків або ліків.
 - ▶ Одягайте довгі, міцні штани, міцне взуття та рукавиці. Не одягайте просторий одяг, прикраси, короткі штани, сандалі і не працюйте босоніж. Щоб волосся не заплуталося в рухомих деталях, зав'яжіть його вище рівня плечей.
 - ▶ **При обслуговуванні садового інструменту одягайте захисні окуляри та навушники.**
 - ▶ Завжди зберігайте стійке положення і рівновагу. Не перенапружуйтеся.
 - ▶ Ніколи не користуйтеся тримером, коли поблизу знаходяться люди, зокрема діти, або домашні тварини.
 - ▶ Користувач несе відповідальність за нещасні випадки, тілесні ушкодження інших людей і пошкодження чужого майна.
 - ▶ Перш ніж торкатися до ножа, зачекайте, поки він не зупиниться. Після вимкнення мотора ніж ще продовжує обертатися і може призвести до поранень.
 - ▶ Працюйте лише при денному світлі або при доброму штучному освітленні.
 - ▶ Не працюйте з тримером за поганих погодних умов, зокрема, коли збирається гроза.
 - ▶ При використанні тримера в мокрій траві його продуктивність роботи зменшується.
 - ▶ Перед перенесенням тримера з/до місця роботи вимикайте його.
 - ▶ Вмикайте садовий прилад лише тоді, коли руки і ноги знаходяться на достатній відстані від ножа.
 - ▶ Не підсовуйте руки і ноги під ліску, що обертається.
 - ▶ Перед тим, як міняти ніж, вийміть акумуляторну батарею.
 - ▶ Ніколи не використовуйте металеві різальні елементи для цього тримера.
 - ▶ Регулярно перевіряйте тример і виконуйте роботи з його техобслуговування.
 - ▶ Віддавайте тример на ремонт лише в авторизовану сервісну майстерню.
 - ▶ Постійно слідкуйте за тим, щоб у вентиляційних щілинах не було трави.
 - ▶ Виймання акумуляторної батареї:
 - завжди перед тим, як залишити садовий інструмент без нагляду
 - перед тим, як міняти ніж
 - перед очищенням або роботами на тримері

- ▶ Зберігайте садовий інструмент в безпечному, сухому і недоступному для дітей місці. Не ставте інші предмети на садовий інструмент.
- ▶ З міркувань техніки безпеки міняйте зношені або пошкоджені деталі.
- ▶ Слідкуйте за тим, щоб нові деталі були від Bosch.
- ▶ **Ніколи не вмикайте садовий інструмент без монтованих відповідних деталей.**

Вказівки щодо оптимального поводження з акумулятором

- ▶ **Перед тим, як вставляти акумуляторну батарею, переконайтеся, що садовий інструмент вимкнено.** Встромлення акумуляторної батареї у ввімкнутий садовий інструмент може призвести до нещасного випадку.
- ▶ **Використовуйте лише акумуляторні батареї Bosch, які передбачені для даного садового інструменту.** Використання інших акумуляторних батарей може призвести до травми і небезпеки пожежі.
- ▶ **Не відкривайте акумуляторну батарею.** Існує небезпека короткого замикання.
 -  **Захищайте акумуляторну батарею від тепла, зокрема, напр., від сонячних променів, вогню, води та вологи.** Існує небезпека вибуху.

- ▶ **Зберігайте акумуляторну батарею, що саме не застосовується, віддалік від канцелярських скріпок, монет, гвинтів та інших невеликих металевих предметів, що можуть спричинити перемкнення контактів.** Коротке замикання між контактами акумуляторної батареї може призводити до опіку або пожежі.
- ▶ **При неправильному використанні з акумуляторної батареї може потекти рідина. Уникайте контакту з нею. При випадковому контакті промийте відповідне місце водою. Якщо рідина потрапила в очі, додатково зверніться до лікаря.** Акумуляторна рідина може спричинити подразнення шкіри або опіки.
- ▶ **При пошкодженні або неправильній експлуатації акумуляторної батареї може виходити пар. Впустіть свіже повітря і – у разі скарг – зверніться до лікаря.** Пар може подразнювати дихальні шляхи.
- ▶ **Заряджуйте акумуляторні батареї лише в зарядних пристроях, що рекомендовані виготовлювачем.** Зарядний пристрій може займатися, якщо в ньому будуть заряджатися непередбачені акумуляторні батареї.

- ▶ **Використовуйте акумуляторну батарею лише з Вашим інструментом Bosch.** Лише за таких умов акумуляторна батарея буде захищена від небезпечного перевантаження.
- ▶ **Гострими предметами, як напр., гвіздками чи викрутками, а також зовнішніми силовими діями можна пошкодити акумуляторну батарею.** Можливе внутрішнє коротке замикання, загоряння, утворення диму, вибух або перегрів акумуляторної батареї.
- ▶ **Не можна закорочувати акумуляторну батарею.** Існує небезпека вибуху.
- ▶ Захищайте акумулятор від вологи і води.
- ▶ Зберігайте акумулятор лише при температурі від $-20\text{ }^{\circ}\text{C}$ до $50\text{ }^{\circ}\text{C}$. Зокрема, не залишайте акумулятор влітку в машині.
- ▶ Час від часу очищайте вентиляційні отвори акумулятора м'яким, чистим і сухим пензликом.

Вказівки з техніки безпеки для зарядних пристроїв



Прочитайте всі застереження і вказівки.

Недотримання застережень і вказівок може призвести до ураження електричним струмом, пожежі та/або серйозних травм.

Добре зберігайте ці вказівки.

Використовуйте зарядний пристрій лише у тому випадку, якщо всі функції знаходяться у Вас повністю

під контролем і Ви не вбачаєте обмежень в їх використанні або отримали відповідні вказівки.

- ▶ **Цей зарядний пристрій не передбачений для використання дітьми і особами з обмеженими фізичними, сенсорними та розумовими здібностями, або недостатнім досвідом та знаннями. Дітям віком від 8 років та особам з обмеженими фізичними, сенсорними та розумовими можливостями або недостатнім досвідом та знаннями дозволяється користуватися цим зарядним пристроєм лише під наглядом або якщо вони отримали відповідні вказівки щодо безпечного використання цього зарядного пристрою і розуміють, яку небезпеку він несе.** В іншому випадку можливе неправильне використання та небезпека одержання травм.
- ▶ **Доглядайте за дітьми під час користування, очищення і технічного обслуговування.** Діти не повинні грати із зарядним пристроєм.
- ▶ **Заряджайте лише літєво-іонні акумулятори Bosch з ємністю від 1,5 Агод. (від 5 елементів). Напруга акумулятора повинна підходити до зарядної напруги зарядного пристрою. Не заряджайте батареї, що не розраховані на повторне перезарядження.** В іншому випадку існує небезпека пожежі і вибуху.

 **Захищайте зарядний пристрій від дощу і вологи.** Потрапляння води в зарядний пристрій збільшує ризик ураження електричним струмом.

► **Заряджайте лише літєво-іонні акумуляторні батареї Bosch. Напруга акумулятора повинна підходити до зарядної напруги зарядного пристрою.** В іншому випадку існує небезпека пожежі і вибуху.

► **Тримайте зарядний пристрій в чистоті.** Забруднення можуть призводити до ураження електричним струмом.

► **Кожний раз перед використанням перевіряйте зарядний пристрій, кабель і штепсель. Не користуйтеся зарядним пристроєм, якщо помітите пошкодження. Не розкривайте зарядний пристрій самостійно; ремонтувати його дозволяється лише кваліфікованим фахівцям з використанням оригінальних запчастин.** Пошкоджений зарядний пристрій, шнур або штепсель збільшує ризик ураження електричним струмом.

► **Не користуйтеся зарядним пристроєм на основі, що може легко займатися, (напр., на папері, текстильних матеріалах тощо) або в горючому середовищі.** Нагрівання зарядного пристрою під час

заряджання може призводити до пожежі.

► **Не накривайте вентиляційні отвори зарядного пристрою.** Інакше зарядний пристрій може перегрітися і вийти з ладу.

Символи

Наступні символи стануть Вам у нагоді, коли Ви будете читати та щоб зрозуміти інструкцію з експлуатації. Запам'ятайте ці символи та їх значення. Правильне розуміння символів допоможе Вам правильно та безпечно користуватися садовим інструментом.

Символ	Значення
	Вдягайте захисні рукавиці
	Напрямок руху
	Напрямок реакції
	Вага
	Вмикання
	Вимикання
	Дозволена дія
	Заборонена дія
	Відчутний шум
	Приладдя/запчастини

Призначення приладу

Прилад призначений для зрізування трави і бур'яну попід кущами, а також на косограх і попід краями, куди не достає газонокосарка.

Використання за призначенням розраховане на температуру зовнішнього середовища від 0 °C до 40 °C.

180 | Українська

Технічні дані

Тример		ART 23-18 LI	ART 23-18 LI+	ART 26-18 LI	ART 26-18 LI+
Товарний номер		3 600 HA5 C..	3 600 HA5 C..	3 600 HA5 E..	3 600 HA5 E..
Кількість обертів на холостому ходу	хвил. ⁻¹	7000/8000	7000/8000	7000/8000	7000/8000
Регульована рукоятка		●	●	●	●
Діаметр кругового захвату	см	23	23	26	26
Вага відповідно до EPTA-Procedure 01/2003	кг	2,3	2,5	2,4	2,6
Акумуляторна батарея		іонно-літєва	іонно-літєва	іонно-літєва	іонно-літєва
Товарний номер					
– 1,5 Агод.		2 607 336 207	2 607 336 207	2 607 336 207	2 607 336 207
– 2,0 Агод.		2 607 336 921	2 607 336 921	2 607 336 921	2 607 336 921
– 2,5 Агод.		2 607 337 199	2 607 337 199	2 607 337 199	2 607 337 199
Ном. напруга	В=	18	18	18	18
Ємність					
– 2 607 336 207	Агод.	1,5	1,5	1,5	1,5
– 2 607 336 921	Агод.	2,0	2,0	2,0	2,0
– 2 607 337 199	Агод.	2,5	2,5	2,5	2,5
Кількість акумуляторних елементів					
– 2 607 336 207		5	5	5	5
– 2 607 336 921		5	5	5	5
– 2 607 337 199		5	5	5	5
Зарядний пристрій		AL 1830 CV	AL 1830 CV	AL 1830 CV	AL 1830 CV
Товарний номер	EU UK AU	2 607 225 965 2 607 225 967 2 607 225 969	2 607 225 965 2 607 225 967 2 607 225 969	2 607 225 965 2 607 225 967 2 607 225 969	2 607 225 965 2 607 225 967 2 607 225 969
Зарядний струм	А	3,0	3,0	3,0	3,0
Допустимий температурний діапазон заряджання	°С	0 – 45	0 – 45	0 – 45	0 – 45
Тривалість заряджання (розряджена акумуляторна батарея)					
– 1,5 Агод.	хвил.	33	33	33	33
– 2,0 Агод.	хвил.	45	45	45	45
– 2,5 Агод.	хвил.	60	60	60	60
Вага відповідно до EPTA-Procedure 01/2003	кг	0,4	0,4	0,4	0,4
Клас захисту		□ / II	□ / II	□ / II	□ / II
Зарядний пристрій		AL 2215 CV	AL 2215 CV	AL 2215 CV	AL 2215 CV
Товарний номер	EU UK AUS	2 607 225 471 2 607 225 473 2 609 225 475	2 607 225 471 2 607 225 473 2 609 225 475	2 607 225 471 2 607 225 473 2 609 225 475	2 607 225 471 2 607 225 473 2 609 225 475
Зарядний струм	А	1,5	1,5	1,5	1,5

Тример		ART 23-18 LI	ART 23-18 LI+	ART 26-18 LI	ART 26-18 LI+
Допустимий температурний діапазон заряджання	°C	0 – 45	0 – 45	0 – 45	0 – 45
Тривалість заряджання при ємності акумулятора, бл.					
– 1,5 Ah	хвил.	63	63	63	63
– 2,0 Ah	хвил.	85	85	85	85
Вага відповідно до ЕРТА-Procedure 01/2003	кг	0,4	0,4	0,4	0,4
Клас захисту		□/II	□/II	□/II	□/II
Зарядний пристрій		AL 2204 CV	AL 2204 CV	AL 2204 CV	AL 2204 CV
Товарний номер	EU	2 607 225 273	2 607 225 273	2 607 225 273	2 607 225 273
	UK	2 607 225 275	2 607 225 275	2 607 225 275	2 607 225 275
	AU	2 607 225 277	2 607 225 277	2 607 225 277	2 607 225 277
Зарядний струм	A	0,43	0,43	0,43	0,43
Допустимий температурний діапазон заряджання	°C	0 – 45	0 – 45	0 – 45	0 – 45
Тривалість заряджання (розряджена акумуляторна батарея)					
– 1,5 Агод.	хвил.	207	207	207	207
– 2,0 Агод.	хвил.	290	290	290	290
Вага відповідно до ЕРТА-Procedure 01/2003	кг	0,7	0,7	0,7	0,7
Клас захисту		□ / II	□/II	□/II	□/II
Серійний номер		див. заводську табличку на садовому інструменті			

Інформація щодо шуму і вібрації

Значення звукової емісії отримані відповідно до EN 50636-2-91.		ART 23-18 LI	ART 23-18 LI+	ART 26-18 LI	ART 26-18 LI+
3 600 ...		HA5 C..	HA5 C..	HA5 E..	HA5 E..
А-зважений рівень звукового тиску від приладу, як правило, становить:					
звукове навантаження	дБ(A)	64	64	67	67
звукова потужність	дБ(A)	85	85	88	88
похибка К	дБ	=3	=3	=3	=3
Вдягайте навушки!					
Сумарна вібрація a_h (векторна сума трьох напрямків) та похибка К відповідно до EN 50636-2-91:					
вібрація a_h	м/с ²	< 2,5	< 2,5	< 2,5	< 2,5
похибка К	м/с ²	= 1,5	= 1,5	= 1,5	= 1,5

182 | Українська

Заява про відповідність **CE**

	ART 23-18 LI	ART 23-18 LI+	ART 26-18 LI	ART 26-18 LI+
3 600 ...	HA5 C..	HA5 C..	HA5 E..	HA5 E..
Ми заявляємо під нашу одноособову відповідальність, що описаний у розділі «Технічні дані» продукт відповідає усім відповідним положенням Директив до 19 квітня 2016: 2006/95/EC, починаючи з 20 квітня 2016: 2014/35/EU, 2011/65/EU, до 19 квітня 2016: 2004/108/EC, починаючи з 20 квітня 2016: 2014/30/EU, 2006/42/EC, 2000/14/EC, включаючи їх зміни, а також наступним нормам: EN 60335-1, EN 50636-2-91 (акумуляторний електроінструмент), EN 60335-1, EN 60335-2-29 (зарядний пристрій для акумуляторів). 2000/14/EC: гарантована звукова потужність: дБ(A)	88	88	91	91
Процедура оцінки відповідності згідно з додатком VI.				

Категорія продукту: 33

Призначений центр:
TÜV Rheinland Intercert Kft., Hungary Nr. 1008Технічна документація (2006/42/EC, 2000/14/EC):
Bosch Lawn and Garden Ltd., PT-HG/ENS-PA2
Stowmarket, Suffolk IP14 1EY, EnglandHenk Becker Helmut Heinzelmann
Executive Vice President Head of Product Certification
Engineering PT/ETM9

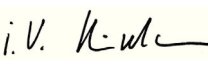
РРфа
 i.V. 

Robert Bosch GmbH, Power Tools Division
70764 Leinfelden-Echterdingen, GERMANY
Leinfelden, 21.09.2015

Дія	Малюнок	Сторінка
Замініть ножи	7	284
Налаштування робочого кута	8	284
Вмикання/вимикання	9	285
Вказівки щодо роботи Настроювання робочої висоти	10	285
Технічне обслуговування, очищення та зберігання	11	285
Вибір приладдя	12	286

Монтаж та експлуатація

Дія	Малюнок	Сторінка
Обсяг поставки	1	282
Монтаж захисної кришки	2	282
Регулювання рукоятки	3	283
Монтаж коліщаток	4	283
Зарядження акумуляторної батареї Встромляння і виймання акумуляторної батареї	5	283
Перевірка ножа	6	284

Початок роботи**Для Вашої безпеки**

- ▶ **Увага:** Перед тим, як проводити роботи з настроювання або очищення, вимкніть садовий інструмент та вийміть акумуляторну батарею.
- ▶ Після вимкнення тримера з акумуляторною батареєю ніж ще декілька секунд обертається. Перш ніж знову вмикати прилад, зачекайте, поки мотор/ніж не зупиниться.
- ▶ Не вмикайте занадто швидко після вимикання.
- ▶ Рекомендується використовувати дозволені Bosch ліски. При використанні іншої ліски результат підрізання може відрізнитися.

Зарядження акумуляторної батареї

▶ Не використовуйте інші зарядні пристрої.

Поставлений разом з садовим інструментом зарядний пристрій розрахований на літєво-іонний акумулятор, що стоїть в інструменті.

▶ Зважайте на напругу в мережі! Напруга джерела живлення має відповідати даним на заводській таблиці зарядного пристрою. Зарядні пристрої, розраховані на 230 В, можуть працювати також і від 220 В.

Акумуляторна батарея має елемент для контролю за температурою, який допускає зарядження лише в температурному діапазоні від 0 °C до 45 °C. Цим забезпечується тривалий експлуатаційний резерв акумулятора.

Вказівка: Акумулятор постачається частково зарядженим. Щоб акумулятор міг реалізувати свою повну ємність, перед тим, як перший раз працювати з приладом, акумулятор треба повністю зарядити у зарядному пристрої.

Літєво-іонний акумулятор можна заряджати коли завгодно, це не скорочує його експлуатаційний ресурс. Переривання процесу зарядження не пошкоджує акумулятор.

Літєво-іонний акумулятор захищений від глибокого розрядження за допомогою «Electronic Cell Protection (ECP)». При розрядженому акумуляторі садовий інструмент завдяки схемі захисту вимикається: садовий інструмент більше не працює.

⚠ УВАГА Після автоматичного вимикання садового інструменту більше не натискайте на вимикач. Це може пошкодити акумулятор.

Зарядження

Процес зарядження починається, коли мережний штепсель зарядного пристрою буде встромлений в розетку, а акумуляторна батарея буде встромлена у зарядне гніздо.

Завдяки інтелектуальній системі зарядження ступінь зарядженості акумуляторної батареї автоматично розпізнається та зарядження здійснюється оптимальним струмом в залежності від температури та напруги акумулятора.

Це зберігає акумуляторну батарею, і – при її збереженні у зарядному пристрої – вона завжди буде повністю заряджена.

Функції індикаторів

Мигання (швидко) зеленого індикатора акумуляторної батареї

 Charge Про швидке зарядження свідчить швидке мигання зеленого індикатора зарядження акумуляторної батареї.

Вказівка: Швидке зарядження можливе лише в тому випадку, якщо температура акумуляторної батареї знаходиться в межах допустимого температурного діапазону зарядження, див. розділ «Технічні дані».

Мигання (повільне) зеленого індикатора акумуляторної батареї

 80% При стані зарядження акумуляторної батареї у 80 % зелений індикатор зарядження акумуляторної батареї повільно мигає.

Акумуляторну батарею можна витягнути для негайного використання.

Безперервне світіння зеленого індикатора зарядження акумуляторної батареї

 100% Безперервне світіння зеленого індикатора зарядження акумуляторної батареї свідчить про те, що акумуляторна батарея повністю зарядилася.

Якщо акумуляторна батарея не встромлена, постійне світіння світлодіодного індикатора свідчить про те, що штепсель встромлений у розетку і зарядний пристрій готовий до роботи.

Безперервне світіння червоного індикатора зарядження акумуляторної батареї

 Безперервне світіння червоного індикатора зарядження акумуляторної батареї свідчить про те, що температура акумуляторної батареї знаходиться за межами допустимого температурного діапазону, див. розділ «Технічні дані». Тільки-но буде досягнутий допустимий температурний діапазон зарядження, зарядний пристрій автоматично переключиться на швидке зарядження.

Мигання червоного індикатора зарядження акумуляторної батареї

 Мигання червоного індикатора зарядження акумуляторної батареї свідчить про іншу неполадку в процесі зарядження, див. розділ «Пошук несправностей».

Вказівки щодо зарядження

При постійних циклах зарядження або таких, що безперервно повторюються один за одним декілька разів, зарядний пристрій може нагрітися. Однак це не є небезпечним і не свідчить про технічну несправність зарядного пристрою.

Занадто коротка тривалість роботи після зарядження свідчить про те, що акумулятор вичерпав себе і його треба поміняти.

184 | Українська

Пошук несправностей



Симптоми	Можлива причина	Що робити
Захисна кришка не насувається на дисковий ніж	Неправильний монтаж	Зніміть різальну тарілку і знову монтуйте захисний кожух
Триммер не працює	Акумуляторна батарея розрядилася	Зарядіть акумуляторну батарею, див. також вказівки щодо зарядження
	Акумуляторна батарея занадто холодна/занадто гаряча	Дайте акумуляторній батареї нагрітись/охолоннути
Триммер працює з перебоями	Пошкоджена внутрішня проводка садового інструменту	Зверніться в сервісну майстерню
	Несправний вимикач	Зверніться в сервісну майстерню
Перевантаження садового інструменту	Трава занадто висока	Зрізайте траву шарами
Садовий інструмент не ріже	Ніж пошкодився	Замініть ножи
Посилена вібрація	Ніж пошкодився	Замініть ножи
Індикатор зарядження акумуляторної батареї світиться постійно Зарядження не здійснюється	Акумуляторна батарея не (повністю) встановлена на зарядний пристрій	Правильно встановіть акумуляторну батарею на зарядний пристрій
	Забруднилися контакти акумуляторної батареї	Прочистіть контакти (наприклад, декілька разів встромивши та вийнявши акумулятор), при необхідності замініть акумуляторну батарею
	Акумуляторна батарея несправна	Поміняйте акумуляторну батарею
Індикатор зарядження акумуляторної батареї не світиться	Не (повністю) встромлений штепсель зарядного пристрою	(Добре) встроміть штепсель у розетку
	Несправна розетка, кабель живлення або зарядний пристрій	Перевірте напругу в мережі та за необхідністю перевірте зарядний пристрій в сервісній майстерні для електроприладів Bosch

Сервіс та надання консультації щодо використання продукції

www.bosch-garden.com

При всіх додаткових запитаннях та замовленні запчастин, будь ласка, зазначайте 10-значний номер для замовлення, що стоїть на заводській табличці садового інструменту.

Гарантійне обслуговування і ремонт електроінструменту здійснюються відповідно до вимог і норм виготовлювача на території всіх країн лише у фірмових або авторизованих сервісних центрах фірми «Роберт Бош».

ПОПЕРЕДЖЕННЯ! Використання контрафактної продукції небезпечно в експлуатації і може мати негативні наслідки для здоров'я. Виготовлення і розповсюдження контрафактної продукції переслідується за Законом в адміністративному і кримінальному порядку.

Україна

ТОВ «Роберт Бош»
Сервісний центр електроінструментів
вул. Крайня, 1, 02660, Київ-60
Україна
Тел.: (044) 4 90 24 07 (багатоканальний)
E-Mail: pt-service.ua@bosch.com
Офіційний сайт: www.bosch-powertools.com.ua

Адреса Регіональних гарантійних сервісних майстерень зазначена в Національному гарантійному талоні.

Транспортування

На додані літєво-іонні акумуляторні батареї розповсюджуються вимоги щодо транспортування небезпечних вантажів. Акумуляторні батареї можуть перевозитися користувачем автомобільним транспортом без необхідності виконання додаткових норм.

При пересилці третіми особами (напр.: повітряним транспортом або транспортним експедитором) потрібно дотримуватися особливих вимог щодо упаковки та маркування. В цьому випадку при підготовці посилки повинен приймати участь експерт з небезпечних вантажів.

Відсилайте акумуляторну батарею лише з непошкодженим корпусом. Заклейте відкриті контакти та запакуйте акумуляторну батарею так, щоб вона не совалася в упаковці.

Дотримуйтеся, будь ласка, також можливих додаткових національних приписів.

Утилізація

Не викидайте садові інструменти, зарядні пристрої та акумуляторні батареї/батарейки в побутове сміття!

Лише для країн ЄС:



Відповідно до європейської директиви 2012/19/EU та європейської директиви 2006/66/EC відпрацьовані електро- і електронні інструменти, пошкоджені або відпрацьовані акумуляторні батареї/батарейки повинні здаватися

окремо і утилізуватися екологічно чистим способом.

Акумулятори/батарейки:



Літєво-іонні:

Будь ласка, зважайте на вказівки в розділі «Транспортування».

Можливі зміни.

186 | Қазақша

Қазақша

EAC Сәйкестік туралы сертификат Нөмірі
RU C-DE.ME77.B.00790
Сәйкестік туралы сертификаттың
қолданылу мерзімі 26.09.2018 дейін
«Электр-машинақұрылысы өнімдері сапа жүйесін
стандарттау сертификаттау орталығы» ЖШҚ
141400, Мәскеу облысы, Химки қ.
Ленинградская к., 29

Өндіру күні нұсқаулықтың соңғы, мұқаба бетінде
көрсетілген.
Импорртаушы контакттік мәліметін орамада табу мүмкін.

Электр оталдырғыш

EAC Сәйкестік туралы сертификат Нөмірі
TC RU C-DE.AЯ46.B.66950
Сәйкестік туралы сертификаттың
қолданылу мерзімі 14.12.2019 дейін
«Сертификациялау және тестілеу жөніндегі
аймақтық орган» ЖАҚ «РОСТЕСТ-Москва»
119049, Мәскеу қаласы
Житная, көш. 14, құр. 1

Өндіру күні нұсқаулықтың соңғы, мұқаба бетінде
көрсетілген.
Импорттаушы контакттік мәліметін орамада табу мүмкін.

Өнімді пайдалану мерзімі

Өнімнің қызмет ету мерзімі 7 жыл. Өндірілген мерзімнен
бастап (өндіру күні зауыт тақтайшасында жазылған)
істетпей 5 жыл сақтағаннан соң, өнімді тексерусіз
(сервистік тексеру) пайдалану ұсынылмайды.

Қызметкер немесе пайдаланушының қателіктері мен істен шығу себептерінің тізімі

- тұтқасы мен корпусы бұзылған болса, өнімді пайдаланбаңыз
- өнім корпусынан тікелей түтін шықса, пайдаланбаңыз
- тоқ сымы бұзылған немесе оқшаулаусыз болса, пайдаланбаңыз
- жауын –шашын кезінде сыртта (далада) пайдаланбаңыз
- корпус ішіне су кірсе құрылғыны қосуды болмаңыз
- көп ұшқын шықса, пайдаланбаңыз
- қатты діріл кезінде пайдаланбаңыз

Шекті күй белгілері

- тоқ сымның тозуы немесе зақымдануы
- өнім корпусының зақымдалуы

Қызмет көрсету түрі мен жиілігі

Әр пайдаланудан соң өнімді тазалау ұсынылады.

Сақтау

- құрғақ жерде сақтау керек
- жоғары температура көзінен және күн сәулелерінің әсерінен алыс сақтау керек
- сақтау кезінде температураның кенет ауытқуынан қорғау керек
- орамасыз сақтау мүмкін емес
- сақтау шарттары туралы қосымша ақпарат алу үшін МЕМСТ 15150 (Шарт 1) құжатын қараңыз

Тасымалдау

- тасымалдау кезінде өнімді құлатуға және кез келген механикалық ықпал етуге қатаң тыйым салынады
- босату/жүктеу кезінде пакетті қысатын машиналарды пайдалануға рұқсат берілмейді.
- тасымалдау шарттары талаптарын МЕМСТ 15150 (5 шарт) құжатын оқыңыз.

Қауіпсіздік нұсқаулары

Назарыңызда болсын! Төмендегі нұсқаулардың бәрін мұқиятпен оқып шығыңыз. Бақ электрбұйымының басқару элементтері мен нұсқаулыққа сай түрде қолдану бойынша мәліметтерін оқыңыз. Осы нұсқаулықты кейін қолдану үшін жоғалтпай сақтап жүріңіз.

Белгілердің мағынасы

Қауіптер бойынша жалпы нұсқаулар.



Қолдану нұсқаулығын оқыңыз.



Электрбұйымның жанындағы адамдардың құрылғы жұмысынан серпіліп шашылатын заттарының түспеуіне назар аударыңыз.



Сақтандыру: Бақ электрбұйымы іске қосылып тұрғанда оған қауіп-қатерсіз аралықта тұрыңыз.



Қолданылмайтын.



Бақ электрбұйымда тазалау немесе орнату жұмыстарын өткізу алдынан, немесе электрбұйымды біраз уақыт бойы бақылаусыз қалдырғаныңызда оның ішіндегі батареясын шығарып алыңыз.



Қорғау құлақшасын және қорғау көзәйнектерін киіп жүріңіз.



Жауын жауып тұрғанда шөп кеспеңіз және триммерді жауын астында сыртта қалдырмаңыз.

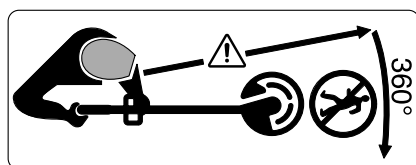

Триммер жанында тұрған адамдарға шөп кесу арқылы ұшатын заттар тиіп қалып, олардың жарақаттануына жол бермей әрекеттеніңіз.

Сақтандыру: Бақ электрбұйымы іске қосылып тұрғанда оған қауіп-қатерсіз аралықта тұрыңыз.

Басқару

- Физикалық, сенсорлық не психикалық қабілеттері шектеулі немесе тәжірибесі жеткіліксіз, және/немесе білімі жеткіліксіз тұлғалар (осылармен қатар балалар) тарапынан қолдану үшін мақсатталмаған, немесе осы тұлғалар бұл электрбұйымды тек қана осылардың қауіпсіздігі үшін

жауапты тұлғаның қадағалауымен, немесе бұйымды пайдалану тәртібімен және осылармен байланысты қауіптерімен танысқаннан кейін пайдалануы тиіс.

Балалардың осы бақ электрбұйыммен ойнауын болдырмау үшін оларды қадағалап отыру тиіс.

- Балаларға немесе осы қолдану нұсқаулықтармен таныспаған адамдарға триммерді қолдануын рұқсат етпеңіз. Елдердегі ұлттық заңдар мен ережелері арқылы қолданушы жасының шектелуі мүмкін. Триммерді қолданбағаныңызда оны балалардың қолы жетпейтін жерде сақтаңыз.
- Триммердің жапқыштары немесе қорғау құралдары жеткіліксіз немесе бұзылған қалыпта болғанда, немесе олар қате түрде қондырылып орнатылғанда триммерді ешқашан іске қоспаңыз және қолданбаңыз.
- Қолдану алдынан және соққыдан кейін бақ электрбұйымда тозу немесе бұзылған жерлерінің пайда болған болмағанын тексеріп, оны, керек болса, жөндетіп алыңыз.
- Өзіңіз шаршаған немесе ауыру қалыпта болғаныңызда, немесе алкоголь, есірткі немесе дәрі-дәрмектер әсері астында болғаныңызда бұл құралды қолданбаңыз.
- Тұрақты матадан жасалған ұзын шалбар, тұрақты аяқ-киім және

қолғаптарды киіп әрекеттеніңіз. Кең киім, қысқа шалбар, сандал аяқ-киіммен немесе жалаңаяқ түрде жұмыс істеменіңіз. Құралдың жылжымалы бөлектеріне шаштардың шырмалуын болдырмау үшін шашыңызды иықтан биігірек буып байлаңыз.

- ▶ **Бақ электрбұйымын қолданғаныңызда қорғау көзәйнектері мен қорғау құлақшаларын киіп жүріңіз.**
- ▶ Тұрақты түрде тұрып, әрқашан тепе-теңді түрде әрекеттеніңіз. Аса қатты күш салып әрекеттенбеңіз.
- ▶ Триммердің жанында басқа адамдар, әсіресе балалар болғанда триммерді ешқашан қолданбаңыз.
- ▶ Электрбұйым иесі немесе қолданушысы басқа адамдардың денсаулығына немесе осылардың мүлігіне түскен апаттар немесе шығындар үшін жауапты болады.
- ▶ Айналмалы пышағы толығымен тоқталмағанша оны қолыңызбен ұстамаңыз. Пышақ, қозғалтқыш өшірілгеннен кейін әріғарай айнала бере тұрып, жаралануға апара алады.
- ▶ Тек қана күн жарығы бар болғанда немесе жасанды жарықтың жеткілікті болғанында ғана жұмыс істеңіз.
- ▶ Ауа райы нашар болғанда, әсіресе найзағай басталайын деп жатқанда триммермен жұмыс істеменіңіз.
- ▶ Триммерді дымқыл шөпте қолдану жұмыс өнімділігін төмендетеді.
- ▶ Триммер шөп кесілетін жерге немесе жұмыс жерінен

тасымалданғанда оны әрқашан алдымен өшіріңіз.

- ▶ Өзіңіздің қолыңыз бен аяғыңыз құралдың кесу пышақтарынан жеткілікті ұзақтықта болғанда ғана бақ электрбұйымды іске қосуыңызға болады.
- ▶ Қолыңыз және аяғыңызбен айналып тұратын кесу элементтерінің жанына келмеңіз.
- ▶ Пышақты ауыстыру алдынан батареяны шығарып алыңыз.
- ▶ Бұл триммер үшін ешқашан металлдан жасалған кесу элементтерін қолданбаңыз.
- ▶ Триммерді үнемі тексеріп және күтіп жүріңіз.
- ▶ Триммердің жөндетуін тек қана арнайы шеберхана мамандары арқылы өткіздіріңіз.
- ▶ Ауалау саңылауларында шөп қалдықтарының болмауын әрқашан тексеріп жүріңіз.
- ▶ Батареяны келесі жағдайларда шығарып алыңыз:
 - бақ құралын біраз уақыт бойы бақылаусыз қалдырғаныңызда
 - пышақты ауыстыру алдында
 - тазалау алдында немесе триммер құралында өзгерту не жөндеу жұмыстары өткізілгенде
- ▶ Бақ электрқұралын қауіпсіз, құрғақ және балалардың қолы жете алмайтын жерде сақтаңыз. Бақ электрбұйымы үстіне басқа заттарды қоймаңыз.
- ▶ Бұзылған немесе әбден тозып кеткен бөлшектерді қауіпсіздік себептерінен ауыстыру қажет.

- ▶ Ауыстырылатын бөлшектерінің Бош фирмасының бұйымдары болғанына назар аударыңыз.
- ▶ Керекті бөлшектерінің барлығы құрастырылып орнатылмағанда бақ электрбұйымын ешқашан іске қоспаңыз.

Аккумуляторды оңтайлы пайдалану туралы нұсқаулар

- ▶ Аккумулятор енгізу алдынан бақ электрбұйымның өшіріліп тұрғанын тексеріп алыңыз. Қосылып тұрған бақ электрбұйымына аккумулятор енгізу әрекеттері апаттарға апара алады.
- ▶ Тек қана осы бақ электрбұйымы үшін арналған арнайы Bosch аккумуляторларын қолданыңыз. Басқа түрлі аккумуляторларды қолдану жаралану және өрт қауібіне апара алады.
- ▶ Аккумуляторды ашпаңыз. Қысқа тұйықталу қаупі бар.



Мысалы, аккумуляторды жылудан, сондай-ақ, үздіксіз күн жарығынан, оттан, судан және ылғалдан қорғаңыз. Жарылу қаупі бар.



- ▶ Қолданылмайтын аккумуляторды қағаз қыстырғыштардан, тиындардан, кілттерден, инелерден, бұрандалардан немесе контакттарға бөгет ете алатын басқа металл заттардан алыс жерде сақтаңыз. Аккумулятор контакттар арасындағы қысқа мерзімді тұйықталу себебінен күйіп қалу немесе өрт пайда болуы мүмкін.

- ▶ Дұрыс пайдаланбаған аккумулятордан сұйықтық ағуы мүмкін. Оған тимеңіз. Кездейсоқ тигенде, тиген жерді сумен шайыңыз. Сұйықтық көзге тисе, медициналық көмек алыңыз. Аккумулятордағы сұйықтық теріні тітіркендіруі немесе күйдіруі мүмкін.

- ▶ Аккумулятордан зақымданған немесе дұрыс пайдаланбаған жағдайда бу шығуы мүмкін. Бұл жағдайда ішке таза ауа кіргізіңіз және шағымдар болса, медициналық көмек алыңыз. Булар тыныс алу жолдарын тітіркендіруі мүмкін.

- ▶ Аккумуляторларды тек қана шығарушы тарапынан ұсынылатын электр оталдырғыштармен толтырыңыз. Аккумуляторлардың белгілі түрлері үшін арналған электр оталдырғыштарын басқа лайықсыз түрлі аккумуляторлармен қолданғанда өрт қауібі пайда болуы мүмкін.

- ▶ Бұл аккумуляторларды тек өзіңіздің Bosch өніміңізде пайдаланыңыз. Тек осы жағдайда аккумулятор ауыр шамадан тыс жүктемелерден қорғалған болады.

- ▶ Шеге немесе бұрауыш сияқты ұшты заттар немесе сыртқы әсер арқылы аккумулятор зақымдануы мүмкін. Бұл қысқа тұйықталуға алып келіп, аккумулятор жануы, түтін шығаруы, жарылуы немесе қызып кетуі мүмкін.

- ▶ **Аккумуляторды тұйықтамаңыз.** Жарылу қаупі бар.
- ▶ Аккумуляторды сұйықтықтардан және ылғалдан қорғаңыз.
- ▶ Аккумуляторды тек – 20 °C ... 50 °C температура ауқымында сақтаңыз. Аккумуляторды жазда көлікте қалдырмаңыз.
- ▶ Аккумулятордың желдету тесігін жұмсақ, таза және құрғақ щеткамен мұқият тазалаңыз.

Зарядтау құралдары үшін қауіпсіздік нұсқаулықтары



Барлық қауіпсіздік нұсқаулықтарын және ескертпелерді оқыңыз.

Техникалық қауіпсіздік нұсқаулықтарын және ескертпелерді сақтамау тоқтың соғуына, өрт және/немесе ауыр жарақаттануларға апаруы мүмкін.

Осы нұсқаулықты толық орындаңыз.

Зарядтау құралын тек барлық қызметтерін толық бағалап, оларды орындай алатыныңызға сенімді болғанда немесе тиісті нұсқаулықтарды алғаннан соң пайдалану керек.

- ▶ **Бұл зарядтау құралы балалардың, дене немесе ой қабілеттері шектелген, тәжірибесі және білімі аз адамдардың пайдалануына арналмаған. Осы зарядтау құралымен 8 жастан асқан балалардың және дене, сезім, ойлау қабілеттері шектелген не тәжірибесі мен білімі аз**

адамдардың жүйені қауіпсіз пайдалану туралы нұсқаусыз және жауапты адамның бақылауынсыз пайдалануы аса қауіпті. Кері жағдайда дұрыс пайдаланбаудан жарақаттанулар қаупі пайда болады.

- ▶ **Пайдалану, тазалау және қызмет көрсету кезінде балаларға мұқият болыңыз.** Осылайша балалардың зарядтау құралымен ойнамауын қамтамасыз етесіз.
- ▶ **Тек қуаты 1,5 Ah бастап Bosch литий-иондық аккумуляторлерді зарядтаңыз (5 аккумулятор элементтерінен бастап).** Аккумулятор қуаты зарядтау құралының аккумуляторды зарядтау қуатына сәйкес болуы қажет. Қайта зарядталмайтын батареяларды зарядтамаңыз. Кері жағдайда өрт немесе жарылу қаупі пайда болады.



Зарядтау құралын жаңбырдан, сыздан қорғаңыз. Зарядтау

құралының ішіне су кірсе, ол электр тоғының соғу қаупін арттырады.

- ▶ **Тек Bosch литий-иондық аккумуляторларды зарядтаңыз.** Аккумулятор қуаты зарядтау құралының аккумуляторды зарядтау қуатына сәйкес болуы қажет. Кері жағдайда өрт немесе жарылу қаупі пайда болады.
- ▶ **Зарядтау құралын таза ұстаңыз.** Құралдың ластануы тоқ соғуы қаупін туындатады.
- ▶ **Әр пайдаланудан алдын зарядтау құралын, кабельді**

және айырды тексеріңіз. Ақауды байқасаңыз зарядтау құралын пайдаланбаңыз. Зарядтау құралын өзіңіз ашпаңыз, оны тек білікті маманға және түпнұсқалы бөлшектермен жөндетіңіз.

Зақымдалған зарядтау құралы, кабель және айыр электр тоғының соғу қаупін арттырады.

► **Зарядтау құралын қосулы күйде оңай жанатын беттердің (мысалы, қағаз, мата және т. б.) үстіне қоймаңыз немесе жанғыш заттардың жанында пайдаланбаңыз. Зарядтау кезінде зарядтау құралының қызуы себебінен өрт қаупі пайда болады.**

► **Зарядтау құралының саңылауын жаппаңыз. Әйтпесе зарядтау құралы қызып, дұрыс жұмыс істемейді мүмкін.**

Белгілер

Төмендегі белгілер қолдану нұсқаулығын оқу және түсіну үшін маңызды. Белгілер мен олардың мағынасын есте сақтаңыз. Белгілерді дұрыс түсіну өзіңіздің бақ электрбұйымыңызды қауіпсіз және жеңілдірек түрде қолдану үшін көмек етеді.

Белгі	Мағына
	Қорғау қолғабын киіңіз
	Қозғалыс бағыты
	Реакция бағыты
	Салмағы
	Қосу
	Өшіру
	Рұқсат етілген әрекеттер
	Рұқсат етілмеген әрекеттер
сиск!	Естілетін шуылдар
	Қосымша бөлшектер/Қосалқы бөлшектер

Тағайындалу бойынша қолдану

Электрбұйым түптер астындағы шөп пен арамшөптерді кесу үшін, сонымен қатар шөпті шөп шапқыш құралы жете алмайтын баурайларда не бұрыштарда кесу үшін мақсатталған.

Қолдану мақсатына сай белгіленген мәні қолдану ортасының 0 °C және 40 °C арасындағы температурасы үшін берілген.

Техникалық мәліметтер

Шөп кесу триммері		ART 23-18 LI	ART 23-18 LI+	ART 26-18 LI	ART 26-18 LI+
Өнім нөмірі		3 600 HA5 C..	3 600 HA5 C..	3 600 HA5 E..	3 600 HA5 E..
Бос айналу сәті	мин ⁻¹	7000/8000	7000/8000	7000/8000	7000/8000
Жылжымалы тұтқа		●	●	●	●
Кесу диаметрі	см	23	23	26	26
ЕРТА-Procedure 01/2003 құжатына сай салмағы	кг	2,3	2,5	2,4	2,6
Акумулятор		литий иондық	литий иондық	литий иондық	литий иондық
Өнім нөмірі					
- 1,5 Ah		2 607 336 207	2 607 336 207	2 607 336 207	2 607 336 207
- 2,0 Ah		2 607 336 921	2 607 336 921	2 607 336 921	2 607 336 921
- 2,5 Ah		2 607 337 199	2 607 337 199	2 607 337 199	2 607 337 199
Жұмыс кернеуі	V=	18	18	18	18

192 Қазақша					
Шөп кесу триммері		ART 23-18 LI	ART 23-18 LI+	ART 26-18 LI	ART 26-18 LI+
Қуаты					
– 2 607 336 207	Ah	1,5	1,5	1,5	1,5
– 2 607 336 921	Ah	2,0	2,0	2,0	2,0
– 2 607 337 199	Ah	2,5	2,5	2,5	2,5
Аккумулятор көздерінің саны					
– 2 607 336 207		5	5	5	5
– 2 607 336 921		5	5	5	5
– 2 607 337 199		5	5	5	5
Электр оталдырғыш		AL 1830 CV	AL 1830 CV	AL 1830 CV	AL 1830 CV
Өнім нөмірі	EU	2 607 225 965	2 607 225 965	2 607 225 965	2 607 225 965
	UK	2 607 225 967	2 607 225 967	2 607 225 967	2 607 225 967
	AU	2 607 225 969	2 607 225 969	2 607 225 969	2 607 225 969
Зарядтау тоғы	A	3,0	3,0	3,0	3,0
Рұқсат етілген зарядтау температурасы аймағы	°C	0–45	0–45	0–45	0–45
Аккумуляторды толтыру уақыты (аккумулятор тоқсыз)					
– 1,5 Ah	мин	33	33	33	33
– 2,0 Ah	мин	45	45	45	45
– 2,5 Ah	мин	60	60	60	60
ЕРТА-Procedure 01/2003 құжатына сай салмағы	кг	0,4	0,4	0,4	0,4
Сақтық сыныпы		□/II	□/II	□/II	□/II
Электр оталдырғыш		AL 2215 CV	AL 2215 CV	AL 2215 CV	AL 2215 CV
Өнім нөмірі	EU	2 607 225 471	2 607 225 471	2 607 225 471	2 607 225 471
	UK	2 607 225 473	2 607 225 473	2 607 225 473	2 607 225 473
	AUS	2 609 225 475	2 609 225 475	2 609 225 475	2 609 225 475
Зарядтау тоғы	A	1,5	1,5	1,5	1,5
Рұқсат етілген зарядтау температурасы аймағы	°C	0–45	0–45	0–45	0–45
Төмендегі аккумулятор күшіндегі зарядтау уақыты.					
– 1,5 Ah	мин	63	63	63	63
– 2,0 Ah	мин	85	85	85	85
ЕРТА-Procedure 01/2003 құжатына сай салмағы	кг	0,4	0,4	0,4	0,4
Сақтық сыныпы		□/II	□/II	□/II	□/II
Электр оталдырғыш		AL 2204 CV	AL 2204 CV	AL 2204 CV	AL 2204 CV
Өнім нөмірі	EU	2 607 225 273	2 607 225 273	2 607 225 273	2 607 225 273
	UK	2 607 225 275	2 607 225 275	2 607 225 275	2 607 225 275
	AU	2 607 225 277	2 607 225 277	2 607 225 277	2 607 225 277
Зарядтау тоғы	A	0,43	0,43	0,43	0,43
Рұқсат етілген зарядтау температурасы аймағы	°C	0–45	0–45	0–45	0–45
Аккумуляторды толтыру уақыты (аккумулятор тоқсыз)					
– 1,5 Ah	мин	207	207	207	207
– 2,0 Ah	мин	290	290	290	290

Қазақша | 193

Шөп кесу триммері		ART 23-18 LI	ART 23-18 LI+	ART 26-18 LI	ART 26-18 LI+
ЕРТА-Procedure 01/2003 құжатына сай салмағы	кг	0,7	0,7	0,7	0,7
Сақтық сыныпы		□ / II	□ / II	□ / II	□ / II
Сериялық нөмірі		бақ электрбұйым тақтасында көрсетілген			

Шуыл және дірілдеу туралы ақпарат

Шу эмиссиясының мәндері EN 50636-2-91 бойынша есептелген.		ART 23-18 LI	ART 23-18 LI+	ART 26-18 LI	ART 26-18 LI+
3 600 ...		HA5 C..	HA5 C..	HA5 E..	HA5 E..
Электрбұйымның «А» белгісімен белгіленген деңгейі әдетте төменгідей болады:					
Дыбыстық қуат деңгейі	дБ(A)	64	64	67	67
Дыбыс қаттылығы деңгейі	дБ(A)	85	85	88	88
Дәлсіздік К	дБ	=3	=3	=3	=3
Қорғау құлаққақпабын киіп жүріңіз!					
Теңселудің жалпы көрсеткіштері a_h (үш бағыттың векторлық қосындысы) және К терістігі EN 50636-2-91 сәйкес белгіленді:					
Теңселудің шығарылу көрсеткіші a_h	м/с ²	< 2,5	< 2,5	< 2,5	< 2,5
К терістігі	м/с ²	= 1,5	= 1,5	= 1,5	= 1,5

Сәйкестік мәлімдемесі

		ART 23-18 LI	ART 23-18 LI+	ART 26-18 LI	ART 26-18 LI+
3 600 ...		HA5 C..	HA5 C..	HA5 E..	HA5 E..
Жеке жауапкершілікпен біз «Техникалық мәліметтер» де сипатталған өнімнің 2016 жыл 19 сәуіріне дейін: 2006/95/EC, 2016 жыл 20 сәуірінен соң 2014/35/EU, 2011/65/EU, 2016 жыл 19 сәуіріне дейін: 2004/108/EC, 2016 жыл 20 сәуірінен соң 2014/30/EU, 2006/42/EC, 2000/14/EC ережелеріндегі барлық тиісті анықтамаларына өзгерістері менен бірге сәйкес екенін және төмендегі нормаларға сай екенін кепілдендіреміз: EN 60335-1, EN 50636-2-91 (Аккумулятормен жұмыс істейтін құрал), EN 60335-1, EN 60335-2-29 (аккумуляторларды оталдыру құралы). 2000/14/EG: Кепілдеме етілетін дыбысты қуатының деңгейі: Қосымшаға сай Сәйкестікті бағалау тәсілі VI.	дБ(A)	88	88	91	91

194 | Қазақша

Өнім санаты: 33

Белгіленген шарттар

TÜV Rheinland Intercert Kft., Hungary Nr. 1008

Техникалық құжаттар (2006/42/EC, 2000/14/EC)

төмендегідей:

Bosch Lawn and Garden Ltd., PT-HG/ENS-PA2

Stowmarket, Suffolk IP14 1EY, England

Henk Becker

Helmut Heinzelmann

Executive Vice President

Head of Product Certification

Engineering

PT/ETM9

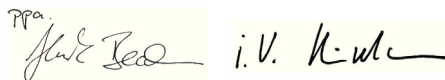

Robert Bosch GmbH, Power Tools Division
70764 Leinfelden-Echterdingen, GERMANY
Leinfelden, 21.09.2015

Монтаж және пайдалану

Әрекет мақсаты	Сурет	Бет
Жеткізу көлемі	1	282
Қорғау қалпағын орнату	2	282
Тұтқасын орнату	3	283
Дөңгелектерін орнату	4	283
Батареясын толтыру Аккумуляторды енгізу мен шығарып алу	5	283
Пышақты тексеріңіз	6	284
Пышақтарды ауыстырыңыз	7	284
Жұмыс бұрышын орнату	8	284
Қосу/өшіру	9	285
Жұмыс бойынша нұсқаулар Жұмыс биіктігін орнату	10	285
Қуту, тазалау және сақтау	11	285
Керек-жарақтарды таңдау	12	286

Іске қосу**Өз қауіпсіздігіңіз үшін!**

- ▶ **Назар аударыңыз: Электрбұйымды тазалау және орнату жұмыстарын өткізу алдынан электрбұйымды өшіріп, батареясын шығарып алыңыз.**
- ▶ **Батареямен жұмыс істейтін шөп кесу триммерін өшіргеннен кейін оның кесу пышағы бірнеше секунд бойы әлі жұмыс істей бере тұрады. Электрбұйымды қайта қосу алдынан оның қозғалтқышының/кесу пышағының толығымен тоқталуына дейін күтіңіз.**

- ▶ **Қайта қайта тез арада өшіріп қайта қоса бермеңіз.**
- ▶ **Bosch компаниясы тарабынан қолдануға рұқсат етілген кесу элементтерінің қолдануыңыз лазым. Басқа түрлі кесу элементтерін қолдану арқылы кесу нәтижелерінің ауытқуы пайда болуы мүмкін.**

Аккумуляторды зарядтау

- ▶ **Басқа түрлі электр оталдырғыштарды қолданбаңыз.** Бұйыммен қорапта бірге ұсынылатын электр оталдырғыш өзіңіздің бақ электрбұйымыздың ішіндегі Li-иондар аккумуляторы үшін лайықты қылып жасалған.
- ▶ **Желі қуатына назар аударыңыз!** Тоқ көзінің қуаты зарядтау құралының зауыттық тақтайшасындағы мәліметтеріне сай болуы қажет. 230 В белгісімен белгіленген зарядтау құралдарымен 220 В жұмыс істеуге болады.

Аккумулятор, температура деңгейінің тек қана 0 °C мен 45 °C арасында оталдырғышпен толтыруды ұйғарынды ететін температура бақылаушы жүйесімен жабдықталған. Бұл жүйе арқасында аккумулятордың жұмыс өмірінің ұзақ болуы қамтамасыз етіледі.

Ескертпе: аккумулятор ішінара зарядталған күйде жеткізіледі. Аккумулятордың толық қуатын қамтамасыз ету үшін пайдалану алдында аккумуляторды зарядтау құрылғысында толығымен зарядтаңыз.

Литий-иондық аккумуляторды пайдалану мерзімін қысқартусыз кез келген уақытта зарядтауға болады. Зарядтау процесін үзу аккумулятордың зақымдалуына әкелмейді.

Li-иондар аккумуляторы тоқтан терең ажыратуға қарсы арнайы «Electronic Cell Protection (ECP)» жүйесі арқылы қорғалады. Аккумуляторы тоқсыз қалған жағдайда бақ электрбұйымы қорғау схемасы арқылы өшіріліп қойылады: Бақ электрбұйымы жұмыс істемей тұр.

⚠ НАЗАР АУДАРЫҢЫЗ Бақ электрбұйым автоматты түрде

өз-өзімен өшірілгеннен кейін Қосу/Өшіру түймешектеріне баспаңыз. Бұл әрекет аккумулятордың бұзылуына апаруына мүмкін.

Зарядтау әдісі

Зарядтау әдісі зарядтау құралының желі айыры розеткаға салынып аккумулятор зарядтау наұасына салынғаннан соң басталады.

Оңтайлы зарядтау әдісі арқылы аккумулятордың зарядтау күйі автоматты ретте анықталып, аккумулятор температурасы мен қуатына байланысты тиімді зарядтау тоғымен орындалады.

Осылай аккумулятор сақталып зарядтау құралында тұрса әрдайым толық зарядталған болады.

Жарық диод элементтерінің мағанасы**Аккумулятор зарядталуының жасыл жарық диоды (жылдам) жыпылықтайтын жарығы**

 Жылдам зарядтау әлісі **жасыл** аккумулятор индикаторының **жылдам жыпылықтауы** арқылы білдіріледі.

Ескертпе: Жылдам зарядтау әдісін орындау аккумулятор температурасы рұқсат етілген зарядтау температурасы аймағында болғанда ғана мүмкін болады, «Техникалық мәліметтер» бөлмесін қараңыз.

Аккумулятор зарядталуының жасыл жарық диоды (жай) жыпылықтайтын жарығы

 Егер аккумулятор заряды **80 %** болса, аккумулятор **жасыл** жарық диоды жай жыпылықтайды.

Аккумуляторды пайдалануға болады.

Жасыл түсті аккумулятор зарядталуының жасыл жарық диодының үздіксіз жануы

 **Жасыл** түсті аккумуляторды зарядтау жарық диодының **үздіксіз жануы** аккумулятордың толық зарядталғанын білдіреді.

Аккумуляторсыз жарық диодының **үздіксіз жануы** айырдың розеткаға салынып зарядтау құралы жұмыс істеуге дайын екендігін білдіреді.

Қызыл түсті аккумуляторды зарядтау жарық диодының үздіксіз жануы

 **Қызыл** түсті аккумуляторды зарядтау жарық диодының **үздіксіз жануы** аккумулятор температурасының рұқсат етілген зарядтау температурасы аймағынан тыс екендігін білдіреді, «Техникалық мәліметтер» бөлімін қараңыз. Рұқсат етілген температура аймағына жеткеннен соң зарядтау құралы автоматты ретпен жылдам зарядтауға өтеді.

Қызыл түсті аккумуляторды зарядтау жарық диодының жыпылықтауы

 Аккумулятордың тоқпен толтыруын көрсететін **жыпықтауы** шаманың **қызыл түсті** болғаны тоқпен толтыру барысының басқа түрде бұзылып тоқтатылуын білдіреді, «Қателерді белгілеу» тарауын қараңыз.

Оталдырғышпен толтыру бойынша нұсқаулар

Үздіксіз немесе көп реттік зарядтаулардан соң зарядтау құралы қызып кетуі мүмкін. Бұл қауіпті емес және зарядтау құралында техникалық ақау барын білдірмейді.

Пайдалану мерзімінің айтарлықтай қысқаруы аккумулятордың ескіргенін және ауыстыру керектігін білдіреді.

Қателерді белгілеу

Симптомдар	Мүмкін болған себептер	Көмек
Қорғау қалпағын кесу табағы арқылы тартуға болмайды	Қате түрде құрастырып орнатылуы	Кесу табағын шығарып алып, қорғау қалпағын қайта құрастырып орнатыңыз
Шөп кесу триммер іске қосылмай тұр	Батареяның тоғынан айырылуы	Батареяны тоқпен толтырыңыз, «Электртоқпен толтыру бойынша нұсқауларын» оқыңыз
	Аккумулятор тым суық/тым ыстық	Аккумуляторды жылытып/суытып алыңыз
Шөп кесу триммер үзілістермен жұмыс істеп тұр	Бақ электрбұйымының ішкі кабель жүйесі бұзылған	Қызмет көрсету орталығымен хабарласыңыз
	Қосу/Өшіру түймешігі бұзылған	Қызмет көрсету орталығымен хабарласыңыз
Бақ электрбұйымы асыра тиеліп жұмыс істеуде	Шөп тым биік	Шөпті сатылар бойынша кесу
Бақ электрбұйымы шөпті кеспей тұр	Пышақ бұзылған	Пышақтарды ауыстырыңыз
Вибрацияның күшетілуі	Пышақ бұзылған	Пышақтарды ауыстырыңыз

196 | Қазақша

Симптомдар	Мүмкін болған себептер	Көмек
Аккумулятор зарядтау индикаторы үздіксіз жанады Зарядтау мүмкін емес	Аккумулятор (дұрыс) салынбаған Аккумулятор ластанған Аккумулятор бұзылған	Аккумулятор зарядтау құралына дұрыс салыңыз Аккумулятор контактілерін тазалау; мысалы, аккумуляторды бірнеше рет зарядтау науасына салып-шығарыңыз, қажет болса оны ауыстырыңыз Аккумуляторды алмастыру
Аккумулятор зарядтау индикаторы жанбай жатыр	Зарядтау құралының айыры (дұрыс) салынбаған Розетка, желі кабелі немесе зарядтау құралы бұзылған	Айыр (толық) розеткаға салыңыз Желі қуатын тексеру, зарядтау құралын керек болса Bosch электр құралдарының авторизацияланған клиенттерге қызмет көрсету орталықтарында тексеріңіз

Тұтынушыға қызмет көрсету және пайдалану кеңестері

www.bosch-garden.com

Сурақтарыңыз және қосалқы бөлшектеріне тапсырыс бергеніңізде әрдайым тақташада жазылған 10 саннан тұратын бұйым нөмірін хабарлауыңыз керек.

Өндіруші талаптары мен нормаларының сақталуымен электр құралын жөндеу және кепілді қызмет көрсету барлық мемлекеттер аумағында тек «Роберт Бош» фирмалық немесе авторизацияланған қызмет көрсету орталықтарында орындалады.

ЕСКЕРТУ! Заңсыз жолмен әкелінген өнімдерді пайдалану қауіпті, денсаулығыңызға зиян келтіруі мүмкін. Өнімдерді заңсыз жасау және тарату әкімшілік және қылмыстық тәртіп бойынша Заңмен қудаланады.

Қазақстан

ЖШС «Роберт Бош»
Электр құралдарына қызмет көрсету орталығы
Алматы қаласы
Қазақстан
050050
Райымбек данғылы
Коммунальная көшесінің бұрышы, 169/1
Тел.: +7 (727) 232 37 07
Факс: +7 (727) 233 07 87
E-Mail: info.powertools.ka@bosch.com
Ресми сайты: www.bosch.kz; www.bosch-pt.kz

Тасымалдау

Бұл литий-иондық аккумуляторлар қауіпті тауарларға қойылатын талаптарға сай болуы керек. Пайдаланушы аккумуляторларды көшеде қосымша құжаттарсыз тасымалдай алады.

Үшінші тұлғалар (мысалы, әуе көлігі немесе жіберу) орамаға және маркаларға қойылатын арнайы талаптарды сақтау керек. Жіберуге дайындау кезінде қауіпті жүктер маманына хабарласу керек.

Аккумуляторды корпусы зақымдалған болса ғана жіберіңіз. Ашық түйіспелерді желімдеңіз және аккумуляторды орамада қозғалмайтындай ораңыз. Қажет болса, қосымша ұлттық ережелерді сақтаңыз.

Көдеге жарату

Бақ электрбұйымдарын, электр оталдырғыштары мен аккумуляторларын/батареяларын тұрмыстық қалдықтар контейнеріне салмаңыз!

Тек қана ЕО елдері үшін:



Еуропалық 2012/19/EU директивасына сәйкес, қолдануға жарамсыз электр және электроника бұйымдары мен құралдары, және 2006/66/ЕС директивасына сай, бұзылған немесе қолдануға жарамсыз ескі аккумуляторлар/батареялар бөлек іріктеліп жиналып, қоршаған ортаға зиян келтірмей қайта қолдану үшін өңделуге тапсырылуы қажет.

Аккумуляторлар/батареялар:



Li-ион:
«Тасымалдау» тарауындағы нұсқауларына назар аударыңыз.

Техникалық өзгерістер енгізу құқығы сақталады.

Română

Instrucțiuni privind siguranța și protecția muncii

Atenție! Citiți cu grijă următoarele instrucțiuni. Familiarizați-vă cu elementele de operare și utilizarea reglementară a sculei electrice de grădină. Păstrați la loc sigur instrucțiunile de folosire în vederea unei utilizări ulterioare.

Explicarea pictogramelor



Indicație generală de avertizare a pericolozității.



Citiți instrucțiunile de folosire.



Aveți grijă ca persoanele aflate în apropiere să nu fie rănite de corpurile străine aruncate de scula electrică.



Avertisment: mențineți o distanță sigură față de scula de grădină cât timp aceasta lucrează.



Nu este aplicabil.



Extrageți acumulatorul din scula electrică de grădină înainte de a efectua reglaje sau lucrări de întreținere sau în cazul în care aceasta rămâne nesupravegheată un timp mai îndelungat.



Purtați protecție auditivă și ochelari de protecție.



Nu tundeți gazonul pe timp de ploaie și nu lăsați trimmerul în aer liber.

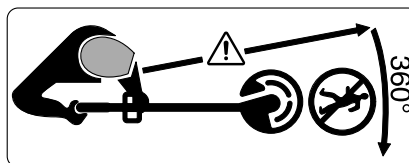

Aveți grijă ca persoanele aflate în preajmă să nu fie rănite de corpurile străine aruncate de trimmer.

Avertisment: mențineți o distanță sigură față de scula de grădină cât timp aceasta lucrează.

Manevrare

- ▶ Această sculă electrică de grădină nu este destinată utilizării de către persoane (inclusiv copii) cu deficiente senzoriale sau intelectuale sau cu o experiență insuficientă și/sau cunoștințe insuficiente, în afara cazului în care se află sub supravegherea unei persoane răspunzătoare de siguranța lor sau primesc îndrumări de la aceasta, cu privire la utilizarea sculei electrice de grădină. Copiii trebuie supravegheați pentru a ne asigura că aceștia nu se joacă cu scula electrică de grădină.
- ▶ Nu permiteți în niciun caz copiilor sau persoanelor nefamiliarizate cu prezentele instrucțiuni, să folosească trimmerul. Este posibil ca normele naționale să limiteze vârsta operatorului. Atunci când nu-l folosiți, depozitați trimmerul la loc inaccesibil copiilor.
- ▶ Nu folosiți în niciun caz trimmerul dacă acesta prezintă capace sau echipamente de protecție lipsă, deteriorate sau care nu sunt poziționate corect.

198 | Română

- ▶ Înainte de utilizare cât și după o lovitură, examinați scula electrică de grădină cu privire la semne de uzură sau defecțiuni iar dacă este cazul, dați-o la reparat.
- ▶ Nu folosiți scula electrică de grădină dacă sunteți bolnavi sau vă aflați sub influența alcoolului, a drogurilor sau a medicamentelor.
- ▶ Purtați pantaloni lungi, grei, încălțăminte solidă și mănuși. Nu purtați îmbrăcăminte largă, bijuterii, pantaloni scurți, sandale sau nu lucrați desculți. Dacă aveți părul mai lung de nivelul umerilor, legați-l, pentru a evita prinderea acestuia în componentele de mașină aflate în mișcare.
- ▶ **Atunci când lucrați cu scula electrică de grădină, purtați ochelari de protecție și aparat de protecție auditivă.**
- ▶ Adoptați o poziție stabilă și păstrați-vă întotdeauna echilibrul. Nu vă suprasolicitați.
- ▶ Nu folosiți scula electrică de grădină în niciun caz atunci când în imediata apropiere se află persoane, mai ales copii sau animale de casă.
- ▶ Operatorul sau utilizatorul este ținut răspunzător pentru accidente sau pagube provocate altor oameni sau bunurilor acestora.
- ▶ Înainte de a atinge cuțitul, așteptați ca acesta să se oprească complet din mișcare de rotație. Cuțitul continuă să se mai rotească după oprirea motorului, putând provoca răni.
- ▶ Lucrați numai la lumina zilei sau la lumină artificială bună.
- ▶ În caz de condiții meteo nefavorabile, mai ales atunci când se apropie furtuna, nu lucrați cu trimmerul.
- ▶ Folosirea trimmerului în iarbă udă diminuează performanțele de lucru ale acestuia.
- ▶ Deconectați trimmerul în vederea transportului de la/spre locul de intervenție.
- ▶ Porniți scula electrică de grădină numai după ce v-ați asigurat că mâinile și picioarele dumneavoastră se află la o distanță suficient de mare de cuțitele de tăiere.
- ▶ Nu veniți cu mâinile și picioarele în apropierea elementelor de tăiere care se rotesc.
- ▶ Scoateți acumulatorul înainte de a înlocui cuțitul.
- ▶ Nu folosiți în niciun caz elemente de tăiere de metal pentru acest trimmer.
- ▶ Controlați și întrețineți regulat trimmerul.
- ▶ Dați la reparat trimmerul numai la ateliere service autorizate.
- ▶ Asigurați-vă întotdeauna că fantele de aerisire nu sunt acoperite cu resturi de iarbă.
- ▶ Scoateți acumulatorul:
 - întotdeauna, atunci când lăsați nesupravegheată pentru un timp scula electrică de grădină
 - înainte de a înlocui cuțitul
 - înainte de curățare, sau înaintea unei intervenții asupra trimmerului
- ▶ Depozitați scula electrică de grădină la loc sigur, uscat, inaccesibil copiilor. Nu așezați alte obiecte pe scula electrică de grădină.

- ▶ Din considerente legate de siguranța și protecția muncii, schimbați piesele uzate sau deteriorate.
 - ▶ Asigurați-vă că piesele noi utilizate la schimbare provin de la Bosch.
 - ▶ **Nu puneți niciodată în funcțiune scula electrică de grădină fără ca accesoriile aferente să fie montate.**
- Indicații privind manevrarea optimă a acumulatorului**
- ▶ **Înainte de a introduce acumulatorul în scula electrică de grădină, asigurați-vă că aceasta este oprită.** Introducerea unui acumulator într-o sculă electrică de grădină pornită poate duce la accidente.
 - ▶ **Folosiți numai acumulatori Bosch prevăzuți pentru această sculă electrică de grădină.** Întrebuițarea altor acumulatori poate duce la răniri și pericol de incendiu.
 - ▶ **Nu deschideți acumulatorul.** Există pericol de scurtcircuit.
 -  **Feriți acumulatorul de căldură, de asemeni de ex. de radiații solare continue, foc, apă și umezeală.** Există pericol de explozie.
 - ▶ **Țineți acumulatorul nefolosit departe de agrafe de birou, monezi, chei, cuie, șuruburi sau alte obiecte metalice mici, care ar putea duce la șuntarea contactelor.** Un scurtcircuit între contactele acumulatorului poate provoca arsuri sau incendii.
- ▶ **În caz de utilizare greșită, din acumulator se poate scurge lichid. Evitați contactul cu acesta. În caz de contact accidental clătiți bine cu apă. Dacă lichidul vă intră în ochi, consultați și un medic.** Lichidul scurs din acumulator poate duce la iritații ale pielii sau la arsuri.
 - ▶ **În cazul deteriorării sau utilizării necorespunzătoare a acumulatorului se pot degaja vapori. Aerisiți cu aer proaspăt iar dacă vi se face rău consultați un medic.** Vaporii pot irita căile respiratorii.
 - ▶ **Încărcați acumulatorii numai cu încărcătoare recomandate de către producător.** Un încărcător recomandat pentru acumulatori de un anumit tip, poate lua foc atunci când este folosit pentru încărcarea altor acumulatori decât cei prevăzuți pentru acesta.
 - ▶ **Folosiți acumulatorul numai împreună cu scula dumneavoastră electrică Bosch.** Numai astfel acumulatorul va fi protejat împotriva suprasolicității periculoase.
 - ▶ **În urma contactului cu obiecte ascuțite ca de exemplu cuie sau șurubelnițe sau prin acțiunea unor forțe exterioare asupra sa, acumulatorul se poate deteriora.** Se poate produce un scurtcircuit intern în urma căruia acumulatorul să se aprindă, să scoată fum, să explodeze sau să se supraîncălzească.

► **Nu scurtcircuitați acumulatorul.**

Există pericol de explozie.

- Protejați acumulatorul împotriva umezelii și a apei.
- Depozitați acumulatorul numai în domeniul de temperatură de la -20 °C la 50 °C. Nu lăsați acumulatorul în autovehicul, de exemplu pe timpul verii.
- Ocazional curățați fantele de ventilație ale acumulatorului cu o pensulă moale, curată și uscată.

Instrucțiuni privind siguranța pentru încărcătoare



Citiți toate indicațiile de avertizare și instrucțiunile.

Nerespectarea indicațiilor de avertizare și a instrucțiunilor poate provoca electrocutare, incendii și/sau răni grave.

Păstrați cu grijă prezentele instrucțiuni.

Utilizați încărcătorul numai dacă sunteți pe deplin informați asupra tuturor funcțiilor acestuia și le puteți accesa fără restricții sau dacă ați fost instruiți în mod corespunzător asupra lor.

- **Acest încărcător nu este destinat utilizării de către copii și de către persoane cu capacități fizice, senzoriale sau intelectuale limitate sau lipsite de experiență și cunoștințe. Acest încărcător poate fi folosit de către copiii mai mari de 8 ani și de către persoane cu capacități fizice, senzoriale sau intelectuale limitate sau lipsite de experiență și cunoștințe, numai**

dacă acestea sunt supravegheate sau sunt instruite privitor la folosirea sigură a încărcătorului și înțeleg pericolele pe care aceasta le implică. În caz contrar există pericol de manevrare greșită și răni.

- **Supravegheați copiii în timpul folosirii, curățării și întreținerii.** Astfel veți avea siguranța că, copiii nu se joacă cu încărcătorul.

- **Încărcați numai acumulatori Li-Ion Bosch având o capacitate începând de la 1,5 Ah (de la 5 celule de acumulator). Tensiunea acumulatorului trebuie să se potrivească cu tensiunea de încărcare a încărcătorului. Nu încărcați baterii de unică folosință.** În caz contrar există pericol de incendiu și explozie.

Ferțiți încărcătorul de ploaie sau umerzeală. Pătrunderea apei în încărcător mărește riscul de electrocutare.

- **Încărcați numai acumulatori Li-Ion Bosch. Tensiunea acumulatorului trebuie să se potrivească cu tensiunea de încărcare a încărcătorului.** În caz contrar există pericol de incendiu și explozie.
- **Păstrați încărcătorul curat.** Prin murdărire crește pericolul de electrocutare.
- **Înainte de utilizare controlați întotdeauna încărcătorul, cablul și ștecherul. Nu folosiți încărcătorul, în cazul în care constatați deteriorarea acestuia. Nu deschideți singuri încărcătorul și**

nu permiteți repararea acestuia decât de către personal de specialitate și numai cu piese de schimb originale. Încărcătoarele, cablurile și ștecherile deteriorate măresc riscul de electrocutare.

- ▶ **Nu folosiți încărcătorul pe un substrat inflamabil (de ex. hârtie, textile etc.) resp. în mediu cu pericol de explozie.** Din cauza încălzirii care se produce în timpul încărcării există pericol de incendiu.
- ▶ **Nu obturați fantele de ventilație ale încărcătorului.** În caz contrar, încărcătorul se poate supraîncălzi și este posibil să nu mai funcționeze în mod corespunzător.

Simboluri

Următoarele simboluri sunt importante pentru citirea și înțelegerea instrucțiunilor de folosire. Rețineți simbolurile și semnificația acestora. Interpretarea corectă a simbolurilor vă ajută să utilizați mai bine și mai sigur scula electrică de grădina.

Simbol	Semnificație
	Purtați mănuși de protecție
	Direcție de deplasare
	Direcția reacției
	Greutate
	Pornire
	Oprire
	Acțiune permisă
	Acțiune interzisă
	Zgomot perceptibil
	Accesorii/piese de schimb

Utilizare conform destinației

Scula electrică este destinată tăierii ierbii și buruienilor de sub tufișuri precum și de pe taluzuri și margini, unde nu se poate ajunge cu motocosoarele de gazon.

Utilizarea conform destinației se raportează la o temperatură ambiantă între 0 °C și 40 °C.

Date tehnice

Trimmer de gazon		ART 23-18 LI	ART 23-18 LI+	ART 26-18 LI	ART 26-18 LI+
Număr de identificare		3 600 HA5 C..	3 600 HA5 C..	3 600 HA5 E..	3 600 HA5 E..
Turație la mersul în gol	rot./min	7000/8000	7000/8000	7000/8000	7000/8000
Mâner reglabil		●	●	●	●
Diametru cerc de tăiere	cm	23	23	26	26
Greutate conform EPTA-Procedure 01/2003	kg	2,3	2,5	2,4	2,6
Acumulator		Tehnologie lithiu-ion	Tehnologie lithiu-ion	Tehnologie lithiu-ion	Tehnologie lithiu-ion
Număr de identificare					
- 1,5 Ah		2 607 336 207	2 607 336 207	2 607 336 207	2 607 336 207
- 2,0 Ah		2 607 336 921	2 607 336 921	2 607 336 921	2 607 336 921
- 2,5 Ah		2 607 337 199	2 607 337 199	2 607 337 199	2 607 337 199
Tensiune nominală	V=	18	18	18	18

202 Română					
Trimmer de gazon		ART 23-18 LI	ART 23-18 LI+	ART 26-18 LI	ART 26-18 LI+
Capacitate					
- 2 607 336 207	Ah	1,5	1,5	1,5	1,5
- 2 607 336 921	Ah	2,0	2,0	2,0	2,0
- 2 607 337 199	Ah	2,5	2,5	2,5	2,5
Număr celule de acumulator					
- 2 607 336 207		5	5	5	5
- 2 607 336 921		5	5	5	5
- 2 607 337 199		5	5	5	5
Încărcător		AL 1830 CV	AL 1830 CV	AL 1830 CV	AL 1830 CV
Număr de identificare					
	EU	2 607 225 965	2 607 225 965	2 607 225 965	2 607 225 965
	UK	2 607 225 967	2 607 225 967	2 607 225 967	2 607 225 967
	AU	2 607 225 969	2 607 225 969	2 607 225 969	2 607 225 969
Curent de încărcare					
	A	3,0	3,0	3,0	3,0
Domeniu admis al temperaturilor de încărcare					
	°C	0 – 45	0 – 45	0 – 45	0 – 45
Timp de încărcare (acumulator descărcat)					
- 1,5 Ah	min	33	33	33	33
- 2,0 Ah	min	45	45	45	45
- 2,5 Ah	min	60	60	60	60
Greutate conform EPTA-Procedure 01/2003					
	kg	0,4	0,4	0,4	0,4
Clasa de protecție					
		□/II	□/II	□/II	□/II
Încărcător		AL 2215 CV	AL 2215 CV	AL 2215 CV	AL 2215 CV
Număr de identificare					
	EU	2 607 225 471	2 607 225 471	2 607 225 471	2 607 225 471
	UK	2 607 225 473	2 607 225 473	2 607 225 473	2 607 225 473
	AUS	2 609 225 475	2 609 225 475	2 609 225 475	2 609 225 475
Curent de încărcare					
	A	1,5	1,5	1,5	1,5
Domeniu admis al temperaturilor de încărcare					
	°C	0 – 45	0 – 45	0 – 45	0 – 45
Timp de încărcare la capacitatea nominală a acumulatorului, aprox.					
- 1,5 Ah	min	63	63	63	63
- 2,0 Ah	min	85	85	85	85
Greutate conform EPTA-Procedure 01/2003					
	kg	0,4	0,4	0,4	0,4
Clasa de protecție					
		□/II	□/II	□/II	□/II
Încărcător		AL 2204 CV	AL 2204 CV	AL 2204 CV	AL 2204 CV
Număr de identificare					
	EU	2 607 225 273	2 607 225 273	2 607 225 273	2 607 225 273
	UK	2 607 225 275	2 607 225 275	2 607 225 275	2 607 225 275
	AU	2 607 225 277	2 607 225 277	2 607 225 277	2 607 225 277
Curent de încărcare					
	A	0,43	0,43	0,43	0,43
Domeniu admis al temperaturilor de încărcare					
	°C	0 – 45	0 – 45	0 – 45	0 – 45

Română | 203

Trimmer de gazon		ART 23-18 LI	ART 23-18 LI+	ART 26-18 LI	ART 26-18 LI+
Timp de încărcare (acumulator descărcat)					
- 1,5 Ah	min	207	207	207	207
- 2,0 Ah	min	290	290	290	290
Greutate conform EPTA-Procedure 01/2003	kg	0,7	0,7	0,7	0,7
Clasa de protecție		□ / II	□ / II	□ / II	□ / II
Număr de serie		vezi plăcuța indicatoare a tipului sculei electrice de grădină			

Informație privind zgomotul/vibrațiile

Valorile zgomotului emis au fost determinate conform EN 50636-2-91.		ART 23-18 LI	ART 23-18 LI+	ART 26-18 LI	ART 26-18 LI+
	3 600 ...	HA5 C..	HA5 C..	HA5 E..	HA5 E..
Nivelul de zgomot evaluat A al sculei electrice este în mod normal de:					
nivel presiune sonoră	dB(A)	64	64	67	67
nivel putere sonoră	dB(A)	85	85	88	88
incertitudine K	dB	=3	=3	=3	=3
Purtați aparat de protecție auditivă!					
Valorile totale ale vibrațiilor a_h (suma vectorială a trei direcții) și incertitudinea K au fost determinate conform EN 50636-2-91:					
Valoarea vibrațiilor emise a_h	m/s^2	< 2,5	< 2,5	< 2,5	< 2,5
Incetitudine K	m/s^2	= 1,5	= 1,5	= 1,5	= 1,5

Declarație de conformitate

		ART 23-18 LI	ART 23-18 LI+	ART 26-18 LI	ART 26-18 LI+
	3 600 ...	HA5 C..	HA5 C..	HA5 E..	HA5 E..
Declarăm pe proprie răspundere că produsul descris la paragraful Date tehnice corespunde tuturor prevederilor relevante ale Directivelor până la 19 aprilie 2016: 2006/95/CE, începând cu 20 aprilie 2016: 2014/35/UE, 2011/65/UE, până la 19 aprilie 2016: 2004/108/CE, începând cu 20 aprilie 2016: 2014/30/UE, 2006/42/CE, 2000/14/CE inclusiv modificărilor acestora și satisface următoarele standarde: EN 60335-1, EN 50636-2-91 (sculă electrică cu acumulator), EN 60335-1, EN 60335-2-29 (încărcător). 2000/14/CE: Nivel garantat al puterii sonore:	dB(A)	88	88	91	91
Procedură de evaluare a conformității conform Anexei VI.					

204 | Română

Categorie produs: 33

Laborator desemnat:

TÜV Rheinland Intercert Kft., Hungary Nr. 1008

Documentație tehnică (2006/42/CE, 2000/14/CE) la:

Bosch Lawn and Garden Ltd., PT-HG/ENS-PA2

Stowmarket, Suffolk IP14 1EY, England

Henk Becker

Helmut Heinzelmann

Executive Vice President

Head of Product Certification

Engineering

PT/ETM9

PPa

[Signature] i.V. *[Signature]*

Robert Bosch GmbH, Power Tools Division
70764 Leinfelden-Echterdingen, GERMANY
Leinfelden, 21.09.2015

Montare și funcționare

Scopul acțiunii	Figura	Pagina
Set de livrare	1	282
Montare apărătoare de protecție	2	282
Reglarea mânerului	3	283
Montarea roților	4	283
Încărcarea acumulatorului		
Introducerea și extragerea acumulatorului	5	283
Verificarea cuțitului	6	284
Schimbarea cuțitelor	7	284
Reglarea unghiului de lucru	8	284
Pornire/oprire	9	285
Indicații de lucru		
Reglarea înălțimii de lucru	10	285
Întreținere, curățare și depozitare	11	285
Alegerea accesoriilor	12	286

Punere în funcțiune

Pentru siguranța dumneavoastră

- ▶ **Atenție: înainte de efectuarea reglajelor sau a curățării sculei electrice de grădină, opriți-o și extrageți acumulatorul din aceasta.**
- ▶ **După deconectarea trimerului de gazon cu acumulator cuțitul de tăiere se mai rotește din inerție încă câteva secunde. Așteptați ca motorul/cuțitul de tăiere să se oprească complet înainte de a reporni scula electrică.**
- ▶ **Nu deconectați și apoi reconectați imediat scula electrică.**
- ▶ **Se recomandă utilizarea elementelor de tăiere recomandate de Bosch. În cazul folosirii altor elemente de tăiere, rezultatul obținut poate fi diferit de așteptări.**

Încărcarea acumulatorului

▶ **Nu folosiți alt încărcător.** Încărcătorul din setul de livrare este adaptat acumulatorului litiu-ion încorporat în scula dumneavoastră electrică de grădină.

▶ **Respectați tensiunea de alimentare!** Tensiunea sursei de curent trebuie să coincidă cu datele de pe plăcuța indicatoare a tipului încărcătorului. Încărcătoarele inscripționate cu 230 V pot funcționa și la 220 V.

Acumulatorul este echipat cu un sistem de supraveghere a temperaturi care-i permite încărcarea numai în domeniul de temperaturi cuprins între 0 °C și 45 °C. Astfel se obține o durată de viață îndelungată a acumulatorului.

Indicație: Acumulatorul se livrează parțial încărcat. Pentru a asigura funcționarea la capacitatea nominală a acumulatorului, înainte de prima utilizare încărcați complet acumulatorul în încărcător.

Acumulatorul cu tehnologie litiu-ion poate fi încărcat în orice moment, fără ca prin aceasta să i se reducă durata de viață. O întrerupere a procesului de încărcare nu dăunează acumulatorului.

Acumulatorul litiu-ion este protejat împotriva descărcării profunde prin „Electronic Cell Protection (ECP)”. Când acumulatorul este descărcat, scula electrică de grădină este oprită din funcționare prin intermediul unui circuit de protecție: scula electrică de grădină nu mai funcționează.

⚠ ATENȚIE După deconectarea automată a sculei electrice de grădină nu mai apăsați întrerupătorul pornit/oprit. Acumulatorul se poate deteriora.

Procesul de încărcare

Procesul de încărcare începe imediat după introducerea în priză a ștecherului încărcătorului și a acumulatorului în compartimentul de încărcare.

Prin procesul de încărcare inteligentă, starea de încărcare a acumulatorului este sesizată automat iar acumulatorul va fi încărcat cu un curent de încărcare întotdeauna optim, în funcție de temperatura și tensiunea sa.

În acest mod acumulatorul este menajat, iar în cazul păstrării sale în încărcător, el va fi întotdeauna încărcat la capacitate maximă.

Semnificația elementelor indicatoare

Clipire (rapidă) a indicatorului verde de încărcare a acumulatorului

 Charge Procesul de încărcare rapidă este semnalizat de clipirea rapidă a indicatorului verde de încărcare a acumulatorului.

Indicație: Încărcarea rapidă este posibilă numai când temperatura acumulatorului se află în domeniul temperaturilor admise, vezi paragraful „Date tehnice”.

Clipire (lentă) a indicatorului verde de încărcare a acumulatorului

 Când nivelul de încărcare a acumulatorului este de **80 %** clipește lent indicatorul verde de încărcare a acumulatorului.

Acumulatorul poate fi extras în scopul utilizării imediate.

Lumina continuă a indicatorului verde de încărcare a acumulatorului

 **Lumina continuă** a indicatorului **verde** de încărcare a acumulatorului semnalizează faptul că acumulatorul este complet încărcat.

Dacă acumulatorul nu este introdus în încărcător, **lumina continuă** emisă de indicatorul de încărcare a acumulatorului semnalizează faptul că ștecherul este introdus în priză iar încărcătorul este în stare de funcționare.

Lumina continuă a indicatorului roșu de încărcare a acumulatorului

 **Lumina continuă** a indicatorului **roșu** de încărcare a acumulatorului semnalizează faptul că temperatura acumulatorului se situează în afara limitelor de temperatură admise pentru încărcare, vezi paragraful „Date tehnice”. Imediat ce temperatura revine în domeniul admis de temperaturi, încărcătorul comută automat pe încărcare rapidă.

Clipirea indicatorului roșu de încărcare a acumulatorului

 **Clipirea** indicatorului **roșu** de încărcare a acumulatorului semnalizează un alt deranjament al procesului de încărcare, vezi paragraful „Detectarea defecțiunilor”.

Indicații privind încărcarea

În caz de încărcare continuă, respectiv în cazul unor cicluri de încărcare care se succed fără întrerupere, încărcătorul se poate încălzi. Acest fapt nu prezintă importanță și indică o defecțiune tehnică a încărcătorului.

Un timp de funcționare considerabil diminuat după încărcare indică faptul că acumulatorul s-a uzat și trebuie înlocuit.

Detectarea defecțiunilor



Simptome	Cauză posibilă	Remediere
Apărătoarea nu poate fi trasă peste discul de tăiere	Montare greșită	Îndepărtați discul de tăiere și montați din nou apărătoarea
Trimerul de gazon nu funcționează	Acumulator descărcat	Încărcați acumulatorul, vezi și indicațiile privind încărcarea
	Acumulatorul este prea rece/prea fierbinte	Lăsați acumulatorul să se încălzească/răcească
Trimerul de gazon funcționează cu întreruperi	Cablajul intern al sculei electrice de grădină este defect	Adresați-vă centrului de asistență tehnică post-vanzări
	Întrerupătorul pornit/oprit defect	Adresați-vă centrului de asistență tehnică post-vanzări
Scula electrică de grădină este suprasolicitată	Iarba este prea înaltă	Tăiați progresiv
Scula electrică de grădină nu taie	Cuțitul este deteriorat	Schimbarea cuțitelor
Vibrații crescute	Cuțitul este deteriorat	Schimbarea cuțitelor

206 | Български

Simptome	Cauză posibilă	Remediere
Indicatorul de încărcare a acumulatorului luminează continuu Nu este posibilă încărcarea	Acumulatorul nu este montat (corect)	Montați corect acumulatorul în încărcător
	Contactele acumulatorului sunt murdare	Curățați contactele acumulatorului; de ex. introducând și extrăgând de mai multe ori acumulatorul, dacă este cazul înlocuiți acumulatorul
	Acumulator defect	Înlocuiți acumulatorul
Indicatorul de încărcare a acumulatorului nu luminează	Ștecherul încărcătorului nu este introdus (corect) în priza de curent	Introduceți (complet) ștecherul în priza de curent
	Priza de curent, cablul de alimentare sau încărcătorul sunt defecte	Verificați tensiunea rețelei, dacă este cazul duceți încărcătorul pentru verificare la un centru autorizat de service și asistență tehnică post-vânzări pentru scule electrice Bosch

Asistență clienți și consultanță privind utilizarea

www.bosch-garden.com

În caz de reclamații și comenzi de piese de schimb vă rugăm să indicați neapărat numărul de identificare compus din 10 cifre al sculei electrice de grădină.

România

Robert Bosch SRL
Centru de service Bosch
Str. Horia Măcelariu Nr. 30 – 34
013937 București
Tel. service scule electrice: (021) 4057540
Fax: (021) 4057566
E-Mail: infoBSC@ro.bosch.com
Tel. consultanță clienți: (021) 4057500
Fax: (021) 2331313
E-Mail: infoBSC@ro.bosch.com
www.bosch-romania.ro

Transport

Acumulatorii Li-Ion integrați respectă cerințele legislației privind transportul mărfurilor periculoase. Acumulatorii pot fi transportați rutier fără restricții de către utilizator.

În cazul transportului de către terți (de exemplu: transport aerian sau prin firmă de expediții) trebuie respectate cerințe speciale privind ambalarea și marcarea. În această situație, la pregătirea expedierii trebuie consultat un expert în transportul mărfurilor periculoase.

Expediați acumulatorii numai în cazul în care carcasa acestora este intactă. Acoperiți cu bandă de lipit contactele deschise și ambalați astfel acumulatorul încât să nu se poată deplasa în interiorul ambalajului.

Vă rugăm să respectați eventualele norme naționale suplimentare.

Eliminare

Nu aruncați sculele electrice de grădină, încărcătoarele și acumulatorii/bateriile în gunoiul menajer!

Numai pentru țările UE:



Conform Directivei Europene 2012/19/UE, echipamentele electrice și electronice uzate și, conform Directivei Europene 2006/66/CE, acumulatorii/bateriile defecte sau consumate trebuie colectate separat și direcționate către o stație de reciclare ecologică.

Acumulatori/baterii:

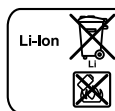

Li-Ion:

Vă rugăm să respectați indicațiile de la paragraful „Transport”.

Sub rezerva modificărilor.

Български

Указания за безопасна работа

Внимание! Прочетете указанията по-долу внимателно. Запознайте се добре с обслужващите елементи и начинът на работа с Вашия градински електроинструмент. Запазете ръководството за експлоатация за ползване по-късно.

Пояснения на графичните символи

Общо указание за опасност.



Прочетете ръководството за експлоатация.



Внимавайте намиращи се наблизо лица да не бъдат наранени от отхвърчащи частици.



Внимание: Когато градинският електроинструмент работи, стойте на безопасно разстояние от него.



Не се отнася до настоящия електроинструмент.



Изваждайте акумулаторната батерия, преди да настройвате или да почиствате градинския електроинструмент или когато го оставяте продължително време без надзор.



Работете с шумозаглушители (антифони) и предпазни очила.



Не косете трева при дъжд и не оставяйте тревокосачката изложена на дъжд.

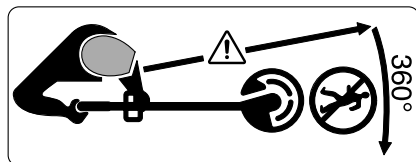

Внимавайте намиращи се наблизо лица да не бъдат засегнати от отхвърчащи частици.

Внимание: Когато градинският електроинструмент работи, стойте на безопасно разстояние от него.

Обслужване

- ▶ Този градински електроинструмент не е предназначен за ползване от лица с ограничени физически, сензорни или психически възможности или от лица с недостатъчен опит или недостатъчни познания (включително и от деца), освен когато те са наблюдавани от лице, отговарящо за безопасността или когато са обучавани за работа с градинския електроинструмент. Трябва да се внимава деца да не играят с градинския електроинструмент.
- ▶ В никакъв случай не позволявайте на деца или незапознати с това ръководство за експлоатация лица да ползват тревокосачката. Възможно е националното законодателство да налага ограничения за възрастта на потребителя. Когато не ползвате тревокосачката, я съхранявайте на места, недостъпни за деца.
- ▶ В никакъв случай не ползвайте тревокосачката с липсващи или повредени капаци или предпазни съоръжения или когато не сте в правилната стойка.
- ▶ Преди ползване и след претърпян удар проверявайте градинския електроинструмент за повреди или износване и при необходимост го предавайте за ремонт.

- ▶ Не използвайте градинския електроинструмент, когато сте уморени или болни или когато сте под въздействието на алкохол, наркотици или лекарства.
- ▶ Работете с плътни дълги панталони, здрави обувки и ръкавици. Не носете широки дрехи, украшения, къси панталони или сандали; не работете боси. Ако сте с дълга коса, я връзвайте над раменете, за да предотвратите увличането и усукването ѝ от подвижни елементи.
- ▶ **Когато работите с градинския електроинструмент, носете предпазни очила и шумозаглушители (антифони).**
- ▶ Заемайте стабилно положение и поддържайте постоянно равновесие. Не надценявайте силите си.
- ▶ В никакъв случай не работете с електроинструмента, ако в близост се намират други лица, особено деца, или домашни животни.
- ▶ Отговорен за травми на други лица или за материални щети е работещият с тревокосачката.
- ▶ Изчакайте всички части на машината спрат движението си напълно, преди да се опитвате да ги допирате. След изключване на електродвигателя ножовете продължават да се въртят известно време по инерция и могат да предизвикат наранявания.
- ▶ Работете само на дневна светлина или на силно изкуствено осветление.
- ▶ Не работете с тревокосачката при лоши атмосферни условия, особено при силен вятър.
- ▶ Използването на тревокосачката при влажна трева намалява производителността ѝ.
- ▶ Изключвайте тревокосачката, когато я пренасяте от/към работната зона.
- ▶ Включвайте градинския електроинструмент едва след като ръцете и краката Ви са на безопасно разстояние от ножовете.
- ▶ Не поставяйте ръцете и краката си в близост до въртящите се режещи елементи.
- ▶ Преди смяна на ножовете изваждайте акумулаторната батерия.
- ▶ За тази тревокосачка никога не използвайте метални режещи елементи.
- ▶ Редовно проверявайте и поддържайте тревокосачката.
- ▶ Допускайте ремонтните дейности по тревокосачката да се извършват само от оторизирани сервизи.
- ▶ Поддържайте вентилационните отвори винаги чисти и проверявайте да не са запушени от остатъци от трева.
- ▶ Изваждайте акумулаторната батерия:
 - винаги, когато оставяте градинския електроинструмент без надзор за известно време
 - преди смяна на ножовете
 - преди почистване или когато работите по тревокосачката

- ▶ Съхранявайте градинския електроинструмент на сигурно, сухо място, недостъпно за деца. Не поставяйте други предмети върху градинския електроинструмент.
- ▶ Поради съображения за безопасност заменяйте износени или повредени детайли.
- ▶ Уверявайте се, че резервните части, които поставяте, са произведени от Бош.
- ▶ **В никакъв случай не включвайте градинския електроинструмент, ако всичките му принадлежности не са монтирани.**

Указания за оптимална работа с акумулаторната батерия

- ▶ **Преди да поставяте акумулаторната батерия, се уверявайте, че градинският електроинструмент е изключен.** Поставянето на акумулаторна батерия в градински електроинструмент, който е включен, може да предизвика злополуки.
- ▶ **Използвайте само акумулаторни батерии на Бош, предвидени за този модел градински електроинструмент.** Използването на други акумулаторни батерии може да предизвика пожари и наранявания.
- ▶ **Не отваряйте акумулаторната батерия.** Съществува опасност от възникване на късо съединение.



Предпазвайте акумулаторната батерия от високи температури, напр. вследствие на

продължително излагане на директна слънчева светлина или огън, както и от вода и овлажняване. Съществува опасност от експлозия.

- ▶ **Когато акумулаторната батерия е извън електроинструмента, я дръжте на безопасно разстояние от кламери, монети, ключове, пирони, винтове или други малки метални предмети, които могат да предизвикат късо съединение.** Последствията от късо съединение между клемите на акумулаторната батерия могат да бъдат наранявания и/или пожар.
- ▶ **При неправилно използване от акумулаторна батерия от нея може да изтече електролит. Избягвайте контакта с него. Ако въпреки това на кожата Ви попадне електролит, изплакнете мястото обилно с вода. Ако електролит попадне в очите Ви, незабавно се обърнете за помощ към очен лекар. Електролитът може да предизвика изгаряния на кожата.**
- ▶ **При повреждане и неправилна експлоатация от акумулаторната батерия могат да се отделят пари. Проветрете помещението и, ако се почувствате неразположени, потърсете лекарска помощ.** Парите могат да раздразнят дихателните пътища.

- ▶ **Зареждайте акумулаторните батерии само със зарядните устройства, които се препоръчват от производителя.** Ако зарядното устройство бъде използвано за зареждане на различни от предвидените акумулаторни батерии, съществува опасност от пожар.
- ▶ **Използвайте акумулаторната батерия само за захранване на Вашия електроинструмент от Бош.** Само така акумулаторната батерия се предпазва от опасно претоварване.
- ▶ **Предмети с остри ръбове, напр. пирони или отвертки или силни механични въздействия могат да повредят акумулаторната батерия.** Може да бъде предизвикано вътрешно късо съединение и акумулаторната батерия може да се запали, да запуши, да експлодира или да се прегрее.
- ▶ **Внимавайте да не предизвикате късо съединение между клемите на акумулаторната батерия.** Съществува опасност от експлозия.
- ▶ Предпазвайте акумулаторната батерия от влага и вода.
- ▶ Съхранявайте акумулаторната батерия само в температурния диапазон от – 20 °C до 50 °C. Напр. не оставяйте акумулаторната батерия през лятото в автомобил на слънце.
- ▶ Периодично почиствайте вентилационните отвори на акумулаторната батерия с мека чиста и суха четка.

Указания за безопасна работа със зарядни устройства



Прочетете внимателно всички указания.

Неспазването на приведените по-долу указания може да доведе до токов удар, пожар и/или тежки травми.

Съхранявайте това ръководство за експлоатация на сигурно място.

Използвайте зарядното устройство само ако разбирате добре и можете да управлявате всичките му функции или сте получили нужните указания за това.

- ▶ **Това зарядно устройство не е предназначено за ползване от деца и лица с ограничени физически, сензорни или душевни възможности или без достатъчно опит. Това зарядно устройство може да се използва от деца от 8-годишна възраст и лица с ограничени физически, сензорни или душевни възможности или без достатъчно опит, ако са под непосредствен надзор от лица, отговорни за безопасността им, или ако са били обучени за сигурна работа със зарядното устройство и разбират свързаните с това опасности.** В противен случай съществува опасност от неправилно ползване и трудови злополуки.
- ▶ **Контролирайте деца при ползването, почистването и обслужването.** Така се гарантира, че децата няма да играят със зарядното устройство.

► **Зареждайте само литиево-йонни акумулаторни батерии на Бош с капацитет не по-малък от 1,5 Ah (5 или повече акумулаторни клетки). Напрежението на акумулаторната батерия трябва да съответства на зарядното напрежение на зарядното устройство. Не се опитвайте да зареждате обикновени (неакумулаторни) батерии.** В противен случай съществува опасност от пожар и експлозия.

 **Предпазвайте зарядното устройство от дъжд и овлажняване.** Проникването

на вода в зарядното устройство увеличава опасността от токов удар.

► **Зареждайте само литиево-йонни акумулаторни батерии на Бош. Напрежението на акумулаторната батерия трябва да съответства на зарядното напрежение на зарядното устройство.** В противен случай съществува опасност от пожар и експлозия.

► **Поддържайте зарядното устройство чисто.** Съществува опасност от възникване на токов удар вследствие на замърсяване на зарядното устройство.

► **Винаги преди употреба проверявайте зарядното устройство, защитващия кабел и щепсела. Не използвайте зарядното устройство в случай, че откриете повреди. Не отваряйте зарядното устройство, оставете ремонтите да бъдат**

извършвани само от квалифицирани техници и с оригинални резервни части. Повреди на зарядното устройство, защитващия кабел или щепсела увеличават опасността от токов удар.

► **Не поставяйте зарядното устройство на леснозапалима повърхност (напр. хартия, текстил и др. п.) или в леснозапалима среда.** Съществува опасност от възникване на пожар вследствие на нагряването на устройството по време на зареждане.

► **Не покривайте вентилационните отвори на зарядното устройство.** В противен случай зарядното устройство може да прегрее и да престане да функционира нормално.

Символи

Символите по-долу са важни за прочитането и разбирането на ръководството за експлоатация. Запомнете символите и значенията им. Правилното интерпретиране на символите ще Ви помогне да ползвате градинския електроинструмент по-добре и по-сигурно.

Символ	Значение
	Работете с предпазни ръкавици
	Посока на движение
	Посока на реакцията
	Маса
	Включване
	Изключване

212 | Български

Символ	Значение
✓	Допустимо действие
✗	Забранено действие
списък	Отчетлив шум
	Допълнителни приспособления/резервни части

Предназначение на електроинструмента

Електроинструментът е предназначен за рязане на трева и плевели под и около храсти, както и по неравен терен и на места, които не могат да бъдат достигнати с колесна тревокосачка.

Температурният диапазон на работа с електроинструмента е между 0 °C и 40 °C.

Технически данни

Тревокосачка		ART 23-18 LI	ART 23-18 LI+	ART 26-18 LI	ART 26-18 LI+
Каталожен номер		3 600 HA5 C..	3 600 HA5 C..	3 600 HA5 E..	3 600 HA5 E..
Скорост на въртене на празен ход	min ⁻¹	7000/8000	7000/8000	7000/8000	7000/8000
Регулируема ръкохватка		●	●	●	●
Диаметър на рязане	cm	23	23	26	26
Маса съгласно ЕРТА-Procedure 01/2003	kg	2,3	2,5	2,4	2,6
Акумулаторна батерия		Литиево-йонна	Литиево-йонна	Литиево-йонна	Литиево-йонна
Каталожен номер					
- 1,5 Ah		2 607 336 207	2 607 336 207	2 607 336 207	2 607 336 207
- 2,0 Ah		2 607 336 921	2 607 336 921	2 607 336 921	2 607 336 921
- 2,5 Ah		2 607 337 199	2 607 337 199	2 607 337 199	2 607 337 199
Номинално напрежение	V=	18	18	18	18
Капацитет					
- 2 607 336 207	Ah	1,5	1,5	1,5	1,5
- 2 607 336 921	Ah	2,0	2,0	2,0	2,0
- 2 607 337 199	Ah	2,5	2,5	2,5	2,5
Брой на клетките в акумулаторната батерия					
- 2 607 336 207		5	5	5	5
- 2 607 336 921		5	5	5	5
- 2 607 337 199		5	5	5	5
Зарядно устройство		AL 1830 CV	AL 1830 CV	AL 1830 CV	AL 1830 CV
Каталожен номер					
	EU	2 607 225 965	2 607 225 965	2 607 225 965	2 607 225 965
	UK	2 607 225 967	2 607 225 967	2 607 225 967	2 607 225 967
	AU	2 607 225 969	2 607 225 969	2 607 225 969	2 607 225 969
Заряден ток	A	3,0	3,0	3,0	3,0
Допустим температурен диапазон на зареждане	°C	0 – 45	0 – 45	0 – 45	0 – 45
Време за зареждане (при напълно разрежена акумулаторна батерия)					
- 1,5 Ah	min	33	33	33	33
- 2,0 Ah	min	45	45	45	45
- 2,5 Ah	min	60	60	60	60

Български | 213

Български 213					
Тревокосачка		ART 23-18 LI	ART 23-18 LI+	ART 26-18 LI	ART 26-18 LI+
Маса съгласно ЕРТА-Procedure 01/2003	kg	0,4	0,4	0,4	0,4
Клас на защита		□/II	□/II	□/II	□/II
Зарядно устройство		AL 2215 CV	AL 2215 CV	AL 2215 CV	AL 2215 CV
Каталожен номер	EU	2 607 225 471	2 607 225 471	2 607 225 471	2 607 225 471
	UK	2 607 225 473	2 607 225 473	2 607 225 473	2 607 225 473
	AUS	2 609 225 475	2 609 225 475	2 609 225 475	2 609 225 475
Заряден ток	A	1,5	1,5	1,5	1,5
Допустим температурен диапазон на зареждане	°C	0 – 45	0 – 45	0 – 45	0 – 45
Време за зареждане при капацитет на батерията, припл.					
– 1,5 Ah	min	63	63	63	63
– 2,0 Ah	min	85	85	85	85
Маса съгласно ЕРТА-Procedure 01/2003	kg	0,4	0,4	0,4	0,4
Клас на защита		□/II	□/II	□/II	□/II
Зарядно устройство		AL 2204 CV	AL 2204 CV	AL 2204 CV	AL 2204 CV
Каталожен номер	EU	2 607 225 273	2 607 225 273	2 607 225 273	2 607 225 273
	UK	2 607 225 275	2 607 225 275	2 607 225 275	2 607 225 275
	AU	2 607 225 277	2 607 225 277	2 607 225 277	2 607 225 277
Заряден ток	A	0,43	0,43	0,43	0,43
Допустим температурен диапазон на зареждане	°C	0 – 45	0 – 45	0 – 45	0 – 45
Време за зареждане (при напълно разредена акумулаторна батерия)					
– 1,5 Ah	min	207	207	207	207
– 2,0 Ah	min	290	290	290	290
Маса съгласно ЕРТА-Procedure 01/2003	kg	0,7	0,7	0,7	0,7
Клас на защита		□/II	□/II	□/II	□/II
Сериен номер		вижте табелката на градинския инструмент			

Информация за излъчван шум и вибрации

Стойностите на излъчвания шум са определени съгласно EN 50636-2-91.		ART 23-18 LI	ART 23-18 LI+	ART 26-18 LI	ART 26-18 LI+
		3 600 ...	HA5 C..	HA5 C..	HA5 E..
Равнището A на излъчвания от електроинструмента шум обикновено е:					
равнище на звуковото налягане	dB(A)	64	64	67	67
равнище на мощността на звука	dB(A)	85	85	88	88
неопределеност K	dB	=3	=3	=3	=3
Работете с шумозаглушители (антифони)!					

214 | Български

Стойностите на излъчвания шум са определени съгласно EN 50636-2-91.	3 600 ...	ART 23-18 LI HA5 C..	ART 23-18 LI+ HA5 C..	ART 26-18 LI HA5 E..	ART 26-18 LI+ HA5 E..
Пълната стойност на вибрациите a_h (векторната сума по трите направления) и неопределеността K са определени съгласно EN 50636-2-91:					
Генерирани вибрации a_h	m/s ²	< 2,5	< 2,5	< 2,5	< 2,5
Неопределеност K	m/s ²	= 1,5	= 1,5	= 1,5	= 1,5

Декларация за съответствие CE

	3 600 ...	ART 23-18 LI HA5 C..	ART 23-18 LI+ HA5 C..	ART 26-18 LI HA5 E..	ART 26-18 LI+ HA5 E..
С пълна отговорност ние декларираме, че продуктът, описан в раздела «Технически данни», отговаря на всички валидни разпоредби на Директиви до 19 април 2016: 2006/95/ЕО, от 20 април 2016: 2014/35/ЕС, 2011/65/ЕС, до 19 април 2016: 2004/108/ЕО, от 20 април 2016: 2014/30/ЕС, 2006/42/ЕО, 2000/14/ЕО, включително на измененията им, и съответства на следните стандарти: EN 60335-1, EN 50636-2-91 (акумулаторен инструмент), EN 60335-1, EN 60335-2-29 (зарядно устройство). 2000/14/ЕО: гарантирано ниво на мощността на звука:					
Метод за оценка на съответствието съгласно Приложение VI.	dB(A)	88	88	91	91

Категория на продукта: 33

Упълномощена сертифицираща организация:
TÜV Rheinland Intercert Kft., Hungary Nr. 1008Техническа документация (2006/42/ЕО, 2000/14/ЕО)
при:Bosch Lawn and Garden Ltd., PT-HG/ENS-PA2
Stowmarket, Suffolk IP14 1EY, EnglandHenk Becker Helmut Heinzelmann
Executive Vice President Head of Product Certification
Engineering PT/ETM9

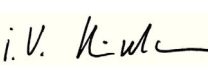
РРР
 i.V. 

Robert Bosch GmbH, Power Tools Division
70764 Leinfelden-Echterdingen, GERMANY
Leinfelden, 21.09.2015**Монтиране и работа**

Дейност	Фигура	Страница
Окомплектовка	1	282
Монтиране на предпазния кожух	2	282
Настройване на ръкохватката	3	283
Монтиране на колелата	4	283
Зареждане на акумулаторната батерия		
Поставяне и изваждане на акумулаторната батерия	5	283
Проверка на ножа	6	284
Смяна на ножовете	7	284
Регулирайте работния ъгъл	8	284
Включване и изключване	9	285

Дейност	Фигура	Страница
Указания за работа Регулиране на работната височина	10	285
Поддържане, почистване и съхраняване	11	285
Избор на допълнителни приспособления	12	286

Включване

За Вашата сигурност

- ▶ **Внимание:** Изключете градинския електроинструмент и извадете акумулаторната батерия, преди да извършвате настройки или да го почиствате.
- ▶ След изключване на акумулаторната тревокосачка ножът продължава да се върти няколко секунди по инерция. Преди да включвате повторно, изчакайте въртенето на електродвигателя/ножа да спре напълно.
- ▶ Не включвайте електроинструмента непосредствено след като сте го изключили.
- ▶ Препоръчва се използването само на утвърдени от Бош режещи елементи. При други режещи елементи резултатът от рязането може да е незадоволителен.

Зареждане на акумулаторната батерия

- ▶ **Не използвайте други зарядни устройства.** Включеното в комплектовката зарядно устройство е с параметри, подходящи за вградената в градинския Ви електроинструмент литиево-йонна акумулаторна батерия.
- ▶ **Внимавайте за напрежението на захранващата мрежа!** Напрежението на захранващата мрежа трябва да съответства на данните, написани на табелката на зарядното устройство. Зарядни устройства, обозначени с 230 V, могат да бъдат захранвани и с 220 V.

Акумулаторната батерия има температурен контрол, който позволява зареждането само в диапазона между 0 °C и 45 °C. Така се увеличава дълготрайността на акумулаторната батерия.

Упътване: Акумулаторната батерия се доставя частично заредена. За да достигнете пълния капацитет на акумулаторната батерия, преди първото ѝ използване я заредете докрай в зарядното устройство.

Литиево-йонната акумулаторна батерия може да бъде зареждана по всяко време, без това да съкращава дълготрайността ѝ. Прекъсване на зареждането също не ѝ вреди.

Литиево-йонната акумулаторна батерия се предпазва от дълбоко разреждане чрез системата «Electronic Cell Protection (ECP)». При разреждана акумулаторна батерия градинският електроинструмент се изключва от предпазен прекъсвач: градинският електроинструмент спира и не може да бъде включен.

⚠ ВНИМАНИЕ След автоматичното изключване не продължавайте да натискате пусковия прекъсвач. Възможно е да повредите акумулаторната батерия.

Зареждане

Процесът на зареждане започва, когато щепселът на зарядното устройство бъде включен в контакта и акумулаторна батерия бъде поставена в гнездото.

Благодарение на интелигентността на процеса на зареждане състоянието на акумулаторната батерия се разпознава и тя се зарежда с оптималния ток за текущите си температура и напрежение.

Така животът на акумулаторната батерия се удължава, а, при съхраняване върху зарядното устройство, тя е винаги напълно заредена.

Значение на светлинните индикатори

Мигаща светлина (бързо) на зеления светодиод за зареждане на акумулаторната батерия

 Процесът на бързо зареждане се сигнализира чрез **бързо мигане** на зеления светодиод на акумулаторната батерия.

Упътване: Бързо зареждане е възможно само ако температурата на акумулаторната батерия е в границите на допустимия интервал, вижте раздел «Технически данни».

Мигаща светлина (бавно) на зеления светодиод за зареждане на акумулаторната батерия

 Когато акумулаторната батерия се зареди на **80 %**, **зеленият** светодиод започва да мига бавно.

Акумулаторната батерия може да бъде извадена и ползвана веднага.

Непрекъсната светлина на зеления светодиод за зареждане на акумулаторната батерия

 **Непрекъснато светещ зелен** светодиод за зареждане на акумулаторната батерия показва, че тя е напълно заредена.

Непрекъснато светене на светодиода, когато няма поставена акумулаторна батерия, указва, че щепселът е включен в захранващата мрежа и зарядното устройство е готово за работа.

216 | Български

Непрекъсната светлина на червения светодиод за зареждане на акумулаторната батерия

 **Непрекъснато светещ червен** светодиод показва, че температурата на акумулаторната батерия е извън допустимия интервал за зареждане, вижте раздел «Технически данни». Когато температурата достигне допустимия интервал за зареждане, зарядното устройство се включва автоматично в режим за бързо зареждане.

Мигаща светлина на червения светодиод на акумулаторната батерия

 **Мигаща светлина на червения** светодиод указва за друг проблем в процеса на зареждане, вижте раздел «Отстраняване на дефекти».

Указания за зареждане

При непрекъснато зареждане, респ. при неколккратно последователно зареждане на акумулаторни батерии без прекъсване зарядното устройство може да се нагрее. Това е нормално и не указва за наличието на технически дефект на зарядното устройство.

Съществено съкратено време за работа след зареждане показва, че акумулаторната батерия е изхабена и трябва да бъде заменена.

Отстраняване на дефекти

Симптоми	Възможна причина	Отстраняване
Предпазният кожух не може да бъде издърпан над режещия диск	Неправилно монтиране	Демонтирайте режещия диск и монтирайте отново предпазния кожух
Тревокосачката не работи	Акумулаторната батерия е разредена	Заредете акумулаторната батерия, вижте също и указанията за зареждане
	Акумулаторната батерия е твърде студена/гореща	Оставете акумулаторната батерия да се затопли/охлади
Тревокосачката работи с прекъсвания	Вътрешен електрически дефект на градинския електроинструмент	Потърсете помощ в оторизиран сервис за електроинструменти
	Пусковият прекъсвач е повреден	Потърсете помощ в оторизиран сервис за електроинструменти
Градинският електроинструмент е претоварен	Тревата е твърде висока	Косете на стъпки
Градинският електроинструмент не реже	Ножът е повреден	Смяна на ножовете
Засилени вибрации	Ножът е повреден	Смяна на ножовете
Светодиодът свети непрекъснато Не е възможно зареждане	Не е поставена (правилно) акумулаторна батерия	Поставете правилно акумулаторна батерия на зарядното устройство
	Контактите на акумулаторната батерия са замърсени	Почистете контактите на акумулаторната батерия, напр. чрез неколккратното ѝ изваждане и вкарване в гнездото, респ. заменете акумулаторната батерия
	Акумулаторната батерия е дефектна	Заменете акумулаторната батерия

Симптоми	Възможна причина	Отстраняване
Светодиодът за зареждане не светва	Щепселът на зарядното устройство не е вкаран в контакта (правилно)	Вкарайте (докрайте) щепсела в контакта
	Контактът, захранващия кабел или зарядното устройство са дефектни	Проверете захранващото напрежение, ако е необходимо занесете зарядното устройство за проверка в оторизиран сервис за електроинструменти на Бош

Сервиз и технически съвети

www.bosch-garden.com

Винаги когато се обръщате с въпроси към представителите на Бош непременно посочвайте 10-цифрения каталожен номер на градинския електроинструмент.

Роберт Бош ЕООД – България

Бош Сервиз Център
Гаранционни и извънгаранционни ремонти
бул. Черни връх 51-Б
FPI Бизнес център 1407
1907 София
Тел.: (02) 9601061
Тел.: (02) 9601079
Факс: (02) 9625302
www.bosch.bg

Транспортиране

Включените в окомплектовката литиево-йонни акумулаторни батерии са в обхвата на изискванията на нормативните документи, касаещи продукти с повишена опасност. Акумулаторните батерии могат да бъдат транспортирани от потребителя на публични места без допълнителни разрешителни.
При транспортиране от трети страни (напр. при въздушен транспорт или ползване на куриерски услуги) има специални изисквания към опаковането и обозначаването им. За целта се консултирайте с експерт в съответната област.

Изпращайте акумулаторни батерии само ако корпусът им не е повреден. Изолирайте открити контактни клеми с лепящи ленти и опаковайте акумулаторните батерии така, че да не могат да се изместват в опаковката си.
Моля, спазвайте също и допълнителни национални предписания.

Бракуване

Не изхвърляйте градински електроинструменти, зарядни устройства и акумулаторни или обикновени батерии при битовите отпадъци!

Само за страни от ЕС:



Съгласно Европейска директива 2012/19/ЕС относно излязла от употреба електрическа и електронна апаратура и съгласно Европейска директива 2006/66/ЕО акумулаторни или обикновени батерии, които не могат да се използват повече, трябва да се събират отделно и да бъдат подлагани на подходяща преработка за оползотворяване на съдържащите се в тях суровини.

Акумулаторни или обикновени батерии:



Литиево-йонни:

Моля, спазвайте указанията в раздела «Транспортиране».

Правата за изменения запазени.

Македонски

Безбедносни напомени

Внимание! Ве молиме прочитајте ги следниве упатства. Запознајте се со командите и со соодветната употреба на косачката. Чувајте го упатството за идни консултации.

Толкување на символите



Општи безбедносни правила.



Прочитајте го упатството за употреба.

218 | Македонски



Внимавајте предмети коишто летаат од косачката да не ги повредат личностите коишто стојат околу уредот.



Предупредување: Држете се на безбедно растојание од косачката додека таа работи.



Не е применливо.



Извадете ја батеријата пред чистење, поправање или складирање на машината.



Носете заштитни слушалки и очила.



Не поткаструвајте додека врне и не оставајте го тримерот на отворено кога врне.

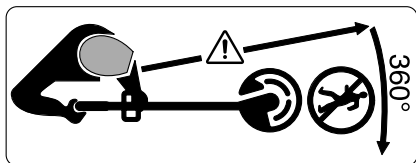

Кога поткаструвате, внимавајте гранчињата што летаат да не ги повредат лицата коишто се наоѓаат во непосредна близина.

Предупредување: Држете се на безбедно растојание од косачката додека таа работи.

Ракување

- ▶ Оваа косачка не е наменета на личности (и деца) со ограничени физички, сензорни или душевни можности, со недостаток на искуство и знаење, освен ако не им се обезбедени соодветни

инструкции или надзор за употреба на косачката од страна на личност одговорна за нивната безбедност. Внимавајте децата да не си играат со косачката.

- ▶ Никогаш не дозволувајте им на деца или на необучени лица да го употребуваат тримерот. Државните прописи можат да ја ограничат возраста на ракувачот. Тримерот чувајте го вон дофат на деца и кога не е во употреба.
- ▶ Не употребувајте го тримерот со оштетени или истрошени штитници, или ако штитниците не се монтирани.
- ▶ Пред употреба и после удар проверете дали е уредот оштетен или изабен и спроведете ги евентуалните потребни поправки.
- ▶ Не употребувајте го уредот ако сте болни или под влијание на алкохол, дрога или лекови.
- ▶ Носете долги пантолони од крут материјал, цврсти чевли и ракавици. Не носете лабава облека, накит, куси пантолони, и сандали и не работете боси. Ако имате долга коса, врзете ја над рамената, за да спречите нејзино заплеткување во подвижните делови на уредот.
- ▶ **Кога уредот е во употреба носете заштитни очила и слушалки.**
- ▶ Стојте стабилно и секогаш одржувајте рамнотежа. Не исцрпувајте се.
- ▶ Никогаш не користете го тримерот кога во близина има други лица, а особено деца или животни.

- ▶ Ракувачот е одговорен за штетата нанесена на други луѓе или имот.
- ▶ Почекајте сечилото потполно да застане пред да го допрете. Сечилото продолжува да ротира и откако моторот на уредот ќе згасне и може да предизвика повреда.
- ▶ Работете само при дневна светлина или при добро осветлување.
- ▶ Не работете со тримерот при лоши временски услови, а посебно при грмотевици.
- ▶ Употребата на тримерот на влажна трева ја намалува неговата ефикасност.
- ▶ Згаснете го уредот кога го пренесувате до и од местото на работа.
- ▶ Веднаш згаснете го уредот ако Вашите нозе или раце се преблиску до сечилото.
- ▶ Не приближувајте ги нозете и рацете до вртчките елементи на сечилото.
- ▶ Пред замена на сечилото извадете ја батеријата.
- ▶ Никогаш не употребувајте метални елементи за сечилото на овој тример.
- ▶ Редовно проверувајте го и одржувајте го тримерот.
- ▶ Тримерот носете го на поправка само во овластен сервис.
- ▶ Секогаш проверувајте отворите за воздух да не се затнати од искосените отпадоци.
- ▶ Извадете ја батеријата:
 - секогаш кога уредот го оставате без надзор на извесно време

- за замена на сечилото
- за чистење или поправка
- ▶ Чувајте го уредот на безбедно, суво место вон дофат на деца. Не ставајте други предмети на уредот.
- ▶ Поради безбедносни причини, веднаш заменете ги истрошените или оштетените делови.
- ▶ Секогаш користете Bosch оригинални резервни делови.
- ▶ **Никогаш не користете го уредот ако на него не се монтирани придружните делови.**

Напомени за оптимално користење на батериите

- ▶ **Осигурајте се дека косачката е исклучена пред да и ја ставите батеријата.** Ставањето на батеријата додека косачката работи може да предизвика несреќа.
- ▶ **Употребувајте само Бош батерии наменети за оваа косачка.** Употребата на некои други батерии може да предизвика повреда или пожар.
- ▶ **Не ја отворајте батеријата.** Постои опасност од краток спој.
- ▶ **Заштитете ја батеријата од топлина, на пр. од трајно изложување на сончеви зраци, оган, вода или влага.** Постои опасност од експлозија.
- ▶ **Кога не ја користите батеријата, чувајте ја понастрана од парички, спојувалки, клучеви, шајки, завртки и други метални предмети што можат да направат спој од едниот до другиот пол.**

Краток спој меѓу двата пола може да предизвика пожар или изгореници.

- ▶ **При погрешно користење, може да истече течнота од батеријата. Избегнувајте контакт со неа.**

Доколку случајно дојдете во контакт со течнота, исплакнете ја со вода. Доколку течнота дојде во контакт со очите, побарајте лекарска помош.

Истечената течност од батеријата може да предизвика кожни иритации или изгореници.

- ▶ **Доколку се оштети батеријата или не се користи правилно, од неа може да излезе пареа.**

Внесете свеж воздух и доколку има повредени однесете ги на лекар. Пареата може да ги надразни дишните патишта.

- ▶ **Батеријата полнете ја само со полначи препорачани од Bosch.**

Полнач што е погоден за полнење на еден вид батерии може да предизвика пожар кога се користи за полнење на некој друг, несоодветен вид на батерии.

- ▶ **Користете батерии кои се соодветни на Вашиот производ од Bosch.** Само на тој начин батеријата ќе се заштити од опасно преоптоварување.

- ▶ **Батеријата може да се оштети од острите предмети како на пр. клинци или шрафцигер или надворешно влијание.** Може да дојде до внатрешен краток спој и батеријата може да се запали,

пушти чад, експлодира или да се прегрее.

- ▶ **Не предизвикувајте краток спој на батеријата.** Инаку, постои опасност од експлозија.
- ▶ Заштитете ја батеријата од влага и вода.
- ▶ Складирајте ја батеријата во граници на температура од $-20\text{ }^{\circ}\text{C}$ до $50\text{ }^{\circ}\text{C}$. не ја оставајте батеријата на пр. во автомобилот летно време.
- ▶ Повремено чистете ги отворите за проветрување на батеријата со мека, чиста и сува четка.

Безбедносни напомени за полначи



Прочитајте ги сите напомени и упатства за безбедност. Грешките

настанати како резултат од непридржување до безбедносните напомени и упатства може да предизвикаат електричен удар, пожар и/или тешки повреди.

Добро чувајте ги овие упатства.

Користете го полначот само откако ќе ги проучите сите функции и може да ги примените истите без ограничувања или откако ќе ги добиете потребните упатства.

- ▶ **Овој полнач не е предвиден за користење од страна на деца и лица со намалени психички, физички или ментални способности или недоволно искуство и знаење. Овој полнач може да го користат деца над 8 години како и лица со намалени физички, сензорни и ментални способности или недоволно**

искуство и знаење, доколку се под надзор од лица одговорни за нивната безбедност или се подучени за безбедно ракување со полначот и ги разбираат опасностите кои може да произлезат поради тоа. Инаку постои опасност од погрешна употреба и повреди.

- ▶ **Надгледувајте ги децата за време на користењето, чистењето и одржувањето.** Така ќе се осигурате дека децата нема да си играат со полначот.
- ▶ **Полнете само Bosch литиум-јонски акумулатори со капацитет од 1,5 Ah (од 5 акумулаторски ќелии).** Напонот на батеријата мора да одговара на напонот за полнење на полначот. **Не полнете повторно полниви батерии.** Инаку постои опасност од пожар и експлозија.

 **Полначот држете го подалеку од дожд и влага.** Навлегувањето на вода во полначот го зголемува ризикот од електричен удар.

- ▶ **Полнете само литиум-јонски батерии од Bosch.** Напонот на батеријата мора да одговара на напонот за полнење на батеријата. Инаку постои опасност од пожар и експлозија.
- ▶ **Одржувајте ја чистотата на полначот.** Доколку се извалка, постои опасност од електричен удар.
- ▶ **Пред секое користење, проверете го полначот, кабелот и**

приклучокот. Не го користете полначот, доколку приметите оштетувања. Не го отворајте сами полначот и оставете го на поправка кај квалификуван стручен персонал кој ќе користи само оригинални резервни делови. Оштетениот полнач, кабел и приклучок го зголемува ризикот за електричен удар.



- ▶ **Не го користете полначот на лесно запалива подлога (на пр. хартија, текстил итн.) односно во запалива околина.** Постои опасност од пожар заради затоплувањето на уредот што произлегува при полнењето.
- ▶ **Не ги покривајте отворите за проветрување на полначот.** Инаку полначот може да се прегрее и да не функционира правилно.

Ознаки

Следните симболи се важни за читање и разбирање на упатството за употреба. Ве молиме проучете ги симболите и нивното значење. Правилната интерпретација на симболите ќе Ви помогне подобро и побезбедно да ја користите косачката.

Ознака	Значење
	Носете заштитни ракавици
	Правец на движење
	Правец на реакција
	Тежина
	Вклучување
	Исклучување
	Дозволена функција

222 | Македонски

Ознака	Значење
	Забранети акции
	Ниво на бучавата
	Додатна опрема/резервни делови

Употреба со соодветна намена

Уредот е наменет за косење трева и плевел под грмушки, покрај рабови и агли коишто не можат да се искосат со косачка.

Уредот е наменет за употреба при надворешна температура меѓу 0 °C und 40 °C.

Технички податоци

Тример за трева		ART 23-18 LI	ART 23-18 LI+	ART 26-18 LI	ART 26-18 LI+
Број на дел/артикул		3 600 HA5 C..	3 600 HA5 C..	3 600 HA5 E..	3 600 HA5 E..
Број на празни вртежи	min ⁻¹	7000/8000	7000/8000	7000/8000	7000/8000
Прилагодлива рачка		●	●	●	●
Просечен дијаметар	см	23	23	26	26
Тежина согласно ЕРТА-Procedure 01/2003	кг	2,3	2,5	2,4	2,6
Акумулатор		Литиум-јонска	Литиум-јонска	Литиум-јонска	Литиум-јонска
Број на дел/артикул					
- 1,5 Ah		2 607 336 207	2 607 336 207	2 607 336 207	2 607 336 207
- 2,0 Ah		2 607 336 921	2 607 336 921	2 607 336 921	2 607 336 921
- 2,5 Ah		2 607 337 199	2 607 337 199	2 607 337 199	2 607 337 199
Номинален напон	V=	18	18	18	18
Капацитет					
- 2 607 336 207	Ah	1,5	1,5	1,5	1,5
- 2 607 336 921	Ah	2,0	2,0	2,0	2,0
- 2 607 337 199	Ah	2,5	2,5	2,5	2,5
Број на батериски ќелии					
- 2 607 336 207		5	5	5	5
- 2 607 336 921		5	5	5	5
- 2 607 337 199		5	5	5	5
Полнач		AL 1830 CV	AL 1830 CV	AL 1830 CV	AL 1830 CV
Број на дел/артикул					
	EU	2 607 225 965	2 607 225 965	2 607 225 965	2 607 225 965
	UK	2 607 225 967	2 607 225 967	2 607 225 967	2 607 225 967
	AU	2 607 225 969	2 607 225 969	2 607 225 969	2 607 225 969
Струја за полнење	A	3,0	3,0	3,0	3,0
Дозволени граници на температура за полнење	°C	0 – 45	0 – 45	0 – 45	0 – 45
Време на полнење (празна батерија)					
- 1,5 Ah	мин	33	33	33	33
- 2,0 Ah	мин	45	45	45	45
- 2,5 Ah	мин	60	60	60	60
Тежина согласно ЕРТА-Procedure 01/2003	кг	0,4	0,4	0,4	0,4
Класа на заштита		□/II	□/II	□/II	□/II

Македонски | 223

Тример за трева		ART 23-18 LI	ART 23-18 LI+	ART 26-18 LI	ART 26-18 LI+
Полнач		AL 2215 CV	AL 2215 CV	AL 2215 CV	AL 2215 CV
Број на дел/артикл	EU	2 607 225 471	2 607 225 471	2 607 225 471	2 607 225 471
	UK	2 607 225 473	2 607 225 473	2 607 225 473	2 607 225 473
	AUS	2 609 225 475	2 609 225 475	2 609 225 475	2 609 225 475
Струја за полнење	A	1,5	1,5	1,5	1,5
Дозволени граници на температура за полнење	°C	0 – 45	0 – 45	0 – 45	0 – 45
Време на полнење при капацитет на батеријата од околу					
– 1,5 Ah	мин	63	63	63	63
– 2,0 Ah	мин	85	85	85	85
Тежина согласно ЕРТА-Procedure 01/2003	кг	0,4	0,4	0,4	0,4
Класа на заштита		□/II	□/II	□/II	□/II
Полнач		AL 2204 CV	AL 2204 CV	AL 2204 CV	AL 2204 CV
Број на дел/артикл	EU	2 607 225 273	2 607 225 273	2 607 225 273	2 607 225 273
	UK	2 607 225 275	2 607 225 275	2 607 225 275	2 607 225 275
	AU	2 607 225 277	2 607 225 277	2 607 225 277	2 607 225 277
Струја за полнење	A	0,43	0,43	0,43	0,43
Дозволени граници на температура за полнење	°C	0 – 45	0 – 45	0 – 45	0 – 45
Време на полнење (празна батерија)					
– 1,5 Ah	мин	207	207	207	207
– 2,0 Ah	мин	290	290	290	290
Тежина согласно ЕРТА-Procedure 01/2003	кг	0,7	0,7	0,7	0,7
Класа на заштита		□/II	□/II	□/II	□/II
Сериски број		види ја натписната плочка на косачката			

Информации за бучава/вибрации

Вредностите на емисија на бучава одредени во согласност со EN 50636-2-91.		ART 23-18 LI	ART 23-18 LI+	ART 26-18 LI	ART 26-18 LI+
	3 600 ...	HA5 C..	HA5 C..	HA5 E..	HA5 E..
Измерените А-вредности на врева изнесуваат просечно:					
Звучна јачина	dB(A)	64	64	67	67
Звучен притисок	dB(A)	85	85	88	88
Несигурност К	dB	=3	=3	=3	=3
Носете звучна заштита!					

224 | Македонски

Вредностите на емисија на бучава одредени во согласност со EN 50636-2-91.	3 600 ...	ART 23-18 LI HA5 C..	ART 23-18 LI+ HA5 C..	ART 26-18 LI HA5 E..	ART 26-18 LI+ HA5 E..
	Вкупната вредност на вибрациите a_h (векторски збир на трите правци) и несигурноста K утврдени се во согласност со стандардот EN 50636-2-91: Вкупна вредност на вибрациите a_h Несигурност K	m/s ² m/s ²	< 2,5 = 1,5	< 2,5 = 1,5	< 2,5 = 1,5

Изјава за сообразност 

Изјавуваме под сопствена одговорност дека производот опишан во «Технички податоци» е според правилниците до 19. април 2016: 2006/95/EC, од 20. април 2016: 2014/35/EU, 2011/65/EU, до 19. април 2016: 2004/108/EC, од 20. април 2016: 2014/30/EU, 2006/42/EC, 2000/14/EC, нивните измени и во склад со следните норми: EN 60335-1, EN 50636-2-91 (Уред на батерија), EN 60335-1, EN 60335-2-29 (Полнач на батерији). 2000/14/EC: Гарантирана јачина на звук: Сообразност според Анекс VI.	3 600 ...	ART 23-18 LI HA5 C..	ART 23-18 LI+ HA5 C..	ART 26-18 LI HA5 E..	ART 26-18 LI+ HA5 E..
		dB(A)	88	88	91

Категорија на производ: 33

Назначено тело:

TÜV Rheinland Intercert Kft., Hungary Nr. 1008

Техничка документација (2006/42/EC, 2000/14/EC) при:

Bosch Lawn and Garden Ltd., PT-HG/ENS-PA2

Stowmarket, Suffolk IP14 1EY, England

Henk Becker

Helmut Heinzlmann

Executive Vice President

Head of Product Certification

Engineering

PT/ETM9

ppa.

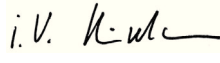
 Robert Bosch GmbH, Power Tools Division
 70764 Leinfelden-Echterdingen, GERMANY
 Leinfelden, 21.09.2015
Монтажа и користење

Цел на користењето	Слика	Страна
Обем на испорака	1	282
Монтажа на штитникот	2	282
Прилагодување на рачката	3	283
Монтажа на тркалата	4	283
Полнење на батеријата Вметнување и отстранување на батеријата	5	283
Проверете го сечилото	6	284
Заменете го сечилото	7	284
Прилагодете го работниот агол	8	284
Вклучување/исклучување	9	285
Совети за работа Прилагодување на работната висина	10	285
Одржување, чистење и чување	11	285
Бирање на опрема	12	286

Вклучување

За Ваша безбедност

- ▶ **Внимание:** Ако машината забавува, исклучете ја и наполнете ја батеријата.
- ▶ По исклучувањето на безжичниот тример сечилото продолжува да врти уште неколку секунди. Почекајте моторот и сечилото потполно да престанат со работа пред повторно да го вклучите тримерот.
- ▶ Немојте брзо наизменично да го вклучувате и исклучувате тримерот.
- ▶ Се препорачува употребата на елементи за сечилото одобрени од страна на Бош. При употреба на други елементи косењето може да се разликува.

Полнење на батеријата

- ▶ **Не употребувајте друг полнач.** Приложениот полнач е наменет за литиум-јонската батерија што се наоѓа во оваа косачка.
- ▶ **Внимавајте на електричниот напон!** Напонот на изворот на струја мора да одговара на оној кој е наведен на спецификационата плочка на полначот. Полначите означени со 230 волти исто така може да се користат и на 220 волти.

Батеријата е опремена со температурен монитор кој дозволува полнење само на температури од 0 °C до 45 °C степени. Така се обезбедува долготрајност на батеријата.

Напомена: Батеријата се испорачува полу-наполнета. За да ја наполните целосно батеријата, пред првата употреба ставете ја на полнач додека не се наполни целосно.

Литиум-јонските батерии може да се наполнат во секое време, без да се намали нивниот рок на употреба. Прекиниот при полнењето не и наштетува на батеријата.

Литиум-јонската батерија има «Electronic Cell Protection (ECP)» против потполно празнење. Кога батеријата е скоро празна машината престанува да работи со цел да се заштити од оштетување: Машината повеќе не работи.

⚠ ВНИМАНИЕ Не притискајте го копчето за вклучување откако косачката автоматски престанала да работи. Батеријата може да се оштети.

Процес на полнење

Процесот на полнење започнува, штом ќе го вклучите струјниот приклучок на полначот во сидната дозна и ќе ја ставите батеријата во отворот за батерија.

Поради интелигентниот процес на полнење, веднаш се препознава состојбата на наполнетост на батеријата и ќе биде наполнета со оптималниот капацитет во зависност од температурата и напонот на батеријата.

Така се негува батеријата и при чување во полначот постојано е наполнета.

Значење на елементите на приказот

Брз трепкав зелен приказ за полнење на батеријата

 Charge Процесот на брзо полнење се сигнализира со **брзо трепкање на зелениот** приказ за полнење на акумулаторот.

Напомена: Процесот на брзо полнење евозможен, само доколку температурата на батеријата е во дозволените граници на температура за полнење, види го делот «Технички податоци».

Бавен трепкав зелен приказ за полнење на батеријата

 GO 80% При наполнетост на батеријата од **80 %** бавно трепка **зелениот** приказ за полнење на батеријата.

Батеријата може да се извади за користење.

Траен зелен приказ за полнење на батеријата

 100% **Трајното светло** на **зелениот** приказ на батеријата сигнализира, дека батеријата е целосно наполнета.

Откако ќе ја извадите батеријата **трајното светло** на приказот за полнење на батеријата, сигнализира дека струјниот приклучок е сеуште приклучен на сидната дозна и полначот е подготвен за работа.

Траен црвен приказ за полнење на батеријата

 **Трајното светло** на **црвениот** приказ за полнење на батеријата сигнализира, дека температурата на батеријата е надвор од дозволените граници на температура за полнење, види го делот «Технички податоци». Веднаш штом се постигнат дозволените граници на температура, полначот се префрла автоматски на брзо полнење.

Трепкав црвен приказ за полнење на батеријата

 X --- Кога **трепка** сијаличката **црвено** приказ за полнење на батеријата сигнализира друг проблем при полнењето, види го поглавието «Отстранување грешки».

Совети за полнењето

При континуирани или последователни циклуси на полнење без прекин, полначот може да се затопли. Ова е безопасно и не значи дека постои технички дефект на полначот.

Скратеното време на работа по полнењето покажува, дека батеријата е потрошена и мора да се замени.

226 | Македонски

Отстранување грешки



Проблем	Можна причина	Решение
Затворачот не може да се отвори на дискот за косење.	Погрешна монтажа	Извадете го дискот за косење и повторно затворете го затворачот
Тримерот не работи	Празна батерија	Наполнете ја батеријата, исто така погледнете во «Забелешки за полнење»
	Батеријата е премногу топла/ладна	Пуштете батеријата да се загрее/олади
Тримерот работи со прекини	Неисправни внатрешни инсталации во косачката	Побарајте помош од сервис
	Прекинувачот е расипан	Побарајте помош од сервис
Уредот е преоптоварен	Тревата е превисока	Постепено забавувајте
Уредот не сече	Продолжниот кабел е оштетен	Заменете го сечилото
Зголемени вибрации	Продолжниот кабел е оштетен	Заменете го сечилото
Приказот за наполнетост на батеријата свети непрекинато Не евозможен процес на полнење	Батеријата не е (правилно) вметната	Батеријата е правилно вметната во полначот
	Контактите на батеријата се извалкани	Исчистете ги контактите на батеријата; на пр. повеќе пати вметнете ја и извадете ја батеријата, ев. заменете ја
	Дефектна батерија	Менување на батеријата
Приказот за наполнетост на батеријата не свети	Струјниот приклучок на полначот не е (правилно) вметнат	Струјниот приклучок (целосно) е вметнат во сидната дозна
	Сидната дозна, струјниот кабел или полначот се дефектни	Проверете го струјниот напон, а полначот оставете го на проверка во авторизирана сервисна служба за Bosch-електрични алати

Сервисна служба и совети при користење

www.bosch-garden.com

Секогаш при кореспонденција или нарачка на резервни делови наведете го десетцифрениот сервиски број што се наоѓа на натписната плочка.

Македонија

Д.Д.Електрис
Сава Ковачевиќ 47Њ, број 3
1000 Скопје
Е-пошта: dimce.dimcev@servis-bosch.mk
Интернет: www.servis-bosch.mk
Тел./факс: 02/ 246 76 10
Моб.: 070 595 888

Транспорт

Литиум-јонските батерии подлежат на барањата на Законот за опасни материјали. Батериите може да се транспортираат само од страна на корисникот, без потреба од дополнителни квалификации.

При пренос на истите од страна на трети лица (на пр. воздушен транспорт или шпедиција) неопходно е да се внимава на специјалните напомени на амбалажата и ознаките. Во таков случај, при подготовката на пратката мора да се повика експерт за опасни супстанции.

Транспортирајте ги батериите само доколку кукиштето е неоштетено. Залепете ги отворените контакти и спакувајте ја батеријата на тој начин што нема да се движи во амбалажата.

Ве молиме внимавајте на евентуалните дополнителни национални прописи.

Отстранување

Не фрлајте ја косачката со комуналниот отпад!

Само за земји во рамки на ЕУ



Според Европската директива 2012/19/EU електричната и електронската опрема што веќе не е употреблива, како и според Европската директива 2006/66/ЕС неисправните и потрошените акумулатори и батерии мора

да се собираат одвоено од комуналниот отпад и да се одлагаат на начин што не е штетен по околината.

Батерии:



Литиум-јонска:

Прочитајте ги упатствата во поглавието «Транспорт».

Се задржува правото на промена.



Izvadite akumulator pre nego što preduzmete radove podešavanja ili čišćenja na baštenskom uređaju ili ako baštenski uređaj ostane neko vreme bez nadzora.



Nosite zaštitu za sluh i zaštitne naočare.



Ne radite na kiši i ne ostavljajte trimmer za travu u prirodi po kiši.

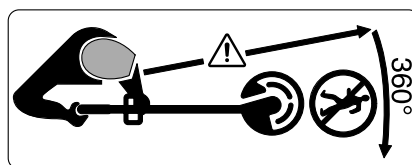

Pazite na to da se osobe koje se nalaze u blizini ne povrede od stranih tela koja lete okolo.

Opomena: Održavajte sigurno rastojanje od baštenskog uređaja, kada on radi.

Srpski

Uputstva o sigurnosti

Pažnja! Pročitajte pažljivo sledeća uputstva. Upoznajte se sa elementima za rad i propisnom upotrebom baštenskog uređaja. Molimo sačuvajte sigurno uputstvo za rad za kasniju upotrebu.

Objašnjenja simbola sa slika



Opšte uputstvo o opasnosti.



Pročitajte uputstvo za rad.



Paziti da osobe koje stoje u blizini ne budu povređene usled odbačenih stranih tela.



Opomena: Održavajte sigurno rastojanje od baštenskog uređaja, kada on radi.



Ne odnosi se na to.

Rad

► Ovaj baštenski uređaj nije zamišljen za to, da ga koriste osobe (uključujući i decu) sa ograničenim fizičkim, umnim ili duševnim sposobnostima ili nedostajućim iskustvom i/ili nedostajućim znanjem, čak ni onda, ako su pod nadzorom osobe koja je nadležna za njihovu sigurnost ili dobijaju od nje uputstva, kako se koristi baštenski uređaj. Decu bi trebalo nadzirati, da biste bili sigurni da se ne igraju sa baštenskim uređajem.

► Nikada ne dozvoljavajte deci ili osobama koji nisu upoznati sa ovim uputstvima da koriste trimmer za travu.

228 | Srpski

Nacionalni propisi moguće je da ograničavaju starost radnika. Čuvajte trimer za travu da deci bude nedostupan, kada nije u upotrebi.

- ▶ Ne radite nikada sa trimmerom za travu ako nedostaju ili su oštećeni poklopac ili zaštitni uređjaji ili ako oni nisu kako treba pozicionirani.
- ▶ Prekontrolišite baštenski uređjaj pre upotrebe i posle nekog udara da li nije istrošen ili oštećen i u datom slučaju ga popravite.
- ▶ Ne koristite baštenski uređjaj ako ste umorni ili bolesni ili pod uticajem alkohola, droga ili lekova.
- ▶ Nosite duge, teške pantalone, čvrste cipele i rukavice. Ne nosite široko odelo, nakit, kratke panalone, sandale ili ne radite bosu. Povežite dugu kosu preko ramena, da bi izbegli umotavanje u pokretnim delovima.
- ▶ **Nosite zaštitne naočare i zaštitu za sluh kada radite sa baštenskim uređjajem.**
- ▶ Obratite pažnju na stabilno stajanje i uvek na ravnotežu. Ne zapinjite previše.
- ▶ Ne radite nikada sa trimmerom za travu dok se osobe posebno deca ili kućne životinje nalaze u neposrednoj blizini.
- ▶ Radnik ili korisnik je odgovoran za nesreće ili štete kod drugih ljudi ili na njihovoj imovini.
- ▶ Sačekajte dok se rotirajući nož potpuno ne umiri pre nego što ga uhvatite. Nož rotira i dalje posle isključivanja motora i može uzrokovati povrede.
- ▶ Kosite samo pri dnevnom svetlu ili dobrom veštačkom svetlu.
- ▶ Ne radite sa trimmerom pri lošim vremenskim uslovima, posebno pri dolazećem nevremenu.
- ▶ Upotreba trimera u vlažnoj travi smanjuje radni učinak.
- ▶ Isključite trimer za travu, ako se transportuje sa/na radnu površinu.
- ▶ Uključite tek baštenski uređjaj, kada Vaše ruke i noge budu dovoljno daleko udaljeni od noževa za sečenje.
- ▶ Ne idite sa rukama i nogama u blizinu rotirajućeg noža za sečenje.
- ▶ Uklonite akumulator pre promene noža.
- ▶ Ne upotrebljavajte nikada metalne elemente za sečenje za ovaj trimer.
- ▶ Kontrolišite i održavajte redovno trimer.
- ▶ Neka trimer za travu popravlja samo stručan servis.
- ▶ Uvek se uverite da otvori za hlađenje budu slobodni od ostataka trave.
- ▶ Uklonite akumulator:
 - Uvek kada baštenski uređjaj ostavite neko vreme bez nadzora
 - pre promene noža
 - pre čišćenja, ili kada se radi na trimmeru za travu
- ▶ Čuvajte baštenski uređjaj na nekom sigurnom, suvom mestu, izvan dohvata dece. Ne stavljajte nikakve druge predmete na uređjaj.
- ▶ Sigurnosti radi promenite istrošene ili oštećene delove.
- ▶ Uverite se da li delovi koje treba promeniti potiču od Bosch-a.
- ▶ **Baštenski uređjaj ne puštajte nikada u rad, a da niste montirali odgovarajuće delove.**

Uputstva za optimalno ophodjenje sa akumulatorom

- ▶ **Uverite se da je baštenski uređaj isključen pre nego što ubacite akumulator.** Ubacivanje akumulatora u baštenski uređaj koji je uključen može uticati na nesreće.
- ▶ **Upotrebljavajte za ovaj baštenski uređaj samo predviđene Bosch akumulatore.** Upotreba drugih akumulatora može uticati na povrede i opasnost od požara.
- ▶ **Ne otvarajte bateriju.** Postoji opasnost od kratkog spoja.
 -  **Zaštitite aku bateriju od izvora toplote, npr. i od trajnog Sunčevog zračenja, vatre, vode i vlage.** Inače postoji opasnost od eksplozije.
- ▶ **Držite nekorišćenu aku-bateriju podalje od kancelarijskih spajalica, novčića, ključeva, eksera, zavrtnja ili drugih sitnih metalnih predmeta, koji bi mogli prouzrokovati premošćavanje kontakta.** Kratak spoj između kontakta aku-baterije može imati za posledicu opekotine ili požar.
- ▶ **Kod pogrešne primene može tečnost da izadje iz akku. Izbegavajte kontakt sa njom. Kod slučajnog kontakta isperite sa vodom. Ako tečnost dospe u oči, iskoristite i dodatnu lekarsku pomoć.** Tečnost baterije koja izlazi može voditi nadražajima kože ili opekotinama.
- ▶ **Kod oštećenja i nestručne upotrebe akumulatora mogu izlaziti pare. Dovedite svež vazduh i potražite lekara ako dodje do tegoba.** Para može nadražiti disajne puteve.
- ▶ **Aku-bateriju puniti samo u uređajima za punjenje, koje preporučuje proizvođač.** Za uređaj za punjenje koji je pogodan za određenu vrstu aku-baterije, postoji opasnost od požara, ako se koristi sa drugim aku-baterijama.
- ▶ **Upotrebljavajte akumulator samo u vezi sa Vašim Bosch-proizvodom.** Samo tako se štiti akumulator od opasnog preopterećenja.
- ▶ **Akumulaciona baterija može da se ošteti oštrim predmetima kao npr. ekserima ili odvijačima zavrtnjeva.** Može da dođe do internog kratkog spoja i akumulaciona baterija može da izgori, dimi, eksplodira ili da se pregreje.
- ▶ **Ne prespajajte akku kratko.** Postoji opasnost od eksplozija.
- ▶ Zaštitite akumulator od vlage i vode.
- ▶ Lagerujte akumulator samo u području temperature od $-20\text{ }^{\circ}\text{C}$ do $50\text{ }^{\circ}\text{C}$. Ne ostavljajte akumulator na primer u leto u autu.
- ▶ Čistite povremeno prореze za ventilaciju akumulatora sa mekom, čistom i suvom četkicom.

Sigurnosna uputstva za uređaje za punjenje



Čitajte sva upozorenja i uputstva. Propusti kod pridržavanja upozorenja i uputstava mogu imati za posledicu električni udar, požar i/ili teške povrede.

Dobro čuvajte ova uputstva.

Koristite uređaj za punjenje samo, ako sve u potpunosti procenili sve funkcije i možete da ih izvedete bez ograničenja ili ako ste dobili odgovarajuća uputstva.

- ▶ **Ovaj punjač nije predviđen za to da ga koriste deca i lica sa ograničenim psihičkim, senzornim ili duševnim sposobnostima ili nedostatkom iskustva i znanja. Ovaj punjač mogu da koriste deca od 8 godina i lica sa ograničenim psihičkim, senzornim ili duševnim sposobnostima ili lica sa nedostatkom iskustva i znanja, ukoliko ih nadzire lice koje je odgovorno za njihovu sigurnost ili ako ih ono uputi u siguran rad sa punjačem i ako razumeju s time povezane opasnosti.** U suprotnom postoji opasnost od pogrešnog rukovanja i povreda.
- ▶ **Prilikom korišćenja, čišćenja i održavanja nadzirite decu.** Na taj način se uveravate da se deca ne igraju punjačem.
- ▶ **Punite samo Bosch litijum-jonske akumulatorske baterije kapaciteta od 1,5 Ah (od 5 ćelija akumulatorske baterije). Napon akumulatorske baterije mora da odgovara naponu punjenja za**

akumulatorsku bateriju na punjaču. Nemojte da punite baterije koje nisu za ponovno punjenje. U suprotnom postoji opasnost od požara i eksplozije.







Držite aparat za punjenje što dalje od kiše i vlage.





Prodiranje vode u aparat za punjenje povećava rizik od električnog udara.

- ▶ **Punite samo Bosch litijum-jonske akumulatorske baterije. Napon akumulatorske baterije mora da odgovara naponu punjenja za akumulacionu bateriju na punjaču.** Inače postoji opasnost od požara i eksplozije.
- ▶ **Držite aparat za punjenje čist.** Prljanjem aparata postoji opasnost od električnog udara.
- ▶ **Prokontrolišite pre svakog korišćenja aparat za punjenje, kabl i utikač. Ne koristite aparat za punjenje ako se konstatuju oštećenja. Ne otvarajte aparat sami i neka Vam ga popravlja samo stručno osoblje i samo sa originalnim rezervnim delovima.** Oštećeni aparati za punjenje, kablovi i utikači povećavaju rizik od električnog udara.
- ▶ **Ne radite sa aparatom na lako zapaljivoj podlozi (na primer papiru, tekstilu itd.) odnosno u zapaljivoj okolini.** Zbog zagrevanja aparata za punjenje koje nastaje prilikom punjenja postoji opasnost od požara.
- ▶ **Nemojte da prekrivate proreze za ventilaciju na punjaču.** Inače, punjač može da se pregreje i ne može više pravilno funkcionisati.

Simboli

Sledeći simboli su važni za čitanje i shvatanje uputstva za upotrebu. Zapamtite simbole i njihovo značenje. Pravilna interpretacija simbola Vam pomaže da baštenski uređaj koristite bolje i bezbednije.

Simbol	Značenje
	Nosite zaštitne rukavice
	Pravac kretanja
	Pravac reakcije
	Težina
	Uključivanje

Simbol	Značenje
	Isključivanje
	Dozvoljena radnja
	Zabranjeno rukovanje
CLICK!	Šum koji se može čuti
	Pribor/rezervni delovi

Upotreba prema svrsi

Uređaj je predviđen za košenje trave, korova ispod grmlja, kao i na nagibima i čoškovima koji se ne mogu kositi sa kosačicom za travu.

Određena upotreba odnosi se na temperaturu okoline između 0 °C i 40 °C.

Tehnički podaci

Trimer za travu		ART 23-18 LI	ART 23-18 LI+	ART 26-18 LI	ART 26-18 LI+
Broj predmeta		3 600 HA5 C..	3 600 HA5 C..	3 600 HA5 E..	3 600 HA5 E..
Broj obrtaja na prazno	min ⁻¹	7000/8000	7000/8000	7000/8000	7000/8000
Podesiva ručka		●	●	●	●
Prečnik sečenja	cm	23	23	26	26
Težina prema EPTA-Procedure 01/2003	kg	2,3	2,5	2,4	2,6
Baterija		Li-joni	Li-joni	Li-joni	Li-joni
Broj predmeta					
- 1,5 Ah		2 607 336 207	2 607 336 207	2 607 336 207	2 607 336 207
- 2,0 Ah		2 607 336 921	2 607 336 921	2 607 336 921	2 607 336 921
- 2,5 Ah		2 607 337 199	2 607 337 199	2 607 337 199	2 607 337 199
Nominalni napon	V=	18	18	18	18
Kapacitet					
- 2 607 336 207	Ah	1,5	1,5	1,5	1,5
- 2 607 336 921	Ah	2,0	2,0	2,0	2,0
- 2 607 337 199	Ah	2,5	2,5	2,5	2,5
Broj akumulatorskih ćelija					
- 2 607 336 207		5	5	5	5
- 2 607 336 921		5	5	5	5
- 2 607 337 199		5	5	5	5

232 Srpski					
Trimer za travu		ART 23-18 LI	ART 23-18 LI+	ART 26-18 LI	ART 26-18 LI+
Aparat za punjenje		AL 1830 CV	AL 1830 CV	AL 1830 CV	AL 1830 CV
Broj predmeta	EU	2 607 225 965	2 607 225 965	2 607 225 965	2 607 225 965
	UK	2 607 225 967	2 607 225 967	2 607 225 967	2 607 225 967
	AU	2 607 225 969	2 607 225 969	2 607 225 969	2 607 225 969
Struja punjenja	A	3,0	3,0	3,0	3,0
Dozvoljeno područje temperature punjenja	°C	0 – 45	0 – 45	0 – 45	0 – 45
Vreme punjenja (ispražnjene aku-baterije)					
- 1,5 Ah	min	33	33	33	33
- 2,0 Ah	min	45	45	45	45
- 2,5 Ah	min	60	60	60	60
Težina prema EPTA-Procedure 01/2003	kg	0,4	0,4	0,4	0,4
Klasa zaštite		□/II	□/II	□/II	□/II
Aparat za punjenje		AL 2215 CV	AL 2215 CV	AL 2215 CV	AL 2215 CV
Broj predmeta	EU	2 607 225 471	2 607 225 471	2 607 225 471	2 607 225 471
	UK	2 607 225 473	2 607 225 473	2 607 225 473	2 607 225 473
	AUS	2 609 225 475	2 609 225 475	2 609 225 475	2 609 225 475
Struja punjenja	A	1,5	1,5	1,5	1,5
Dozvoljeno područje temperature punjenja	°C	0 – 45	0 – 45	0 – 45	0 – 45
Vreme punjenja kod kapaciteta akumulatora, ca.					
- 1,5 Ah	min	63	63	63	63
- 2,0 Ah	min	85	85	85	85
Težina prema EPTA-Procedure 01/2003	kg	0,4	0,4	0,4	0,4
Klasa zaštite		□/II	□/II	□/II	□/II
Aparat za punjenje		AL 2204 CV	AL 2204 CV	AL 2204 CV	AL 2204 CV
Broj predmeta	EU	2 607 225 273	2 607 225 273	2 607 225 273	2 607 225 273
	UK	2 607 225 275	2 607 225 275	2 607 225 275	2 607 225 275
	AU	2 607 225 277	2 607 225 277	2 607 225 277	2 607 225 277
Struja punjenja	A	0,43	0,43	0,43	0,43
Dozvoljeno područje temperature punjenja	°C	0 – 45	0 – 45	0 – 45	0 – 45
Vreme punjenja (ispražnjene aku-baterije)					
- 1,5 Ah	min	207	207	207	207
- 2,0 Ah	min	290	290	290	290
Težina prema EPTA-Procedure 01/2003	kg	0,7	0,7	0,7	0,7
Klasa zaštite		□/II	□/II	□/II	□/II
Serijski broj	vidi tipsku tablicu na baštenskom uređaju				

Informacije o šumovima/vibracijama

Vrednosti emisije šumova se određuju u skladu sa EN 50636-2-91.	3 600 ...	ART 23-18 LI	ART 23-18 LI+	ART 26-18 LI	ART 26-18 LI+
		HA5 C..	HA5 C..	HA5 E..	HA5 E..
A-vrednovan nivo šumova uređaja iznosi tipično:					
Nivo zvučnog pritiska	dB(A)	64	64	67	67
Nivo snage zvuka	dB(A)	85	85	88	88
Nesigurnost K	dB	=3	=3	=3	=3
Nosite zaštitu za sluh!					
Ukupne vrednosti vibracije a_h (zbir vektora tri pravca) i nesigurnost K su dobijeni prema EN 50636-2-91:					
Emisiona vrednost vibracija a_h	m/s^2	< 2,5	< 2,5	< 2,5	< 2,5
Nesigurnost K	m/s^2	= 1,5	= 1,5	= 1,5	= 1,5

Izjava o usaglašenosti 

Izjavljujemo na vlastitu odgovornost da proizvod opisan pod tehničkim podacima odgovara svim važećim odredbama smernica do 19. aprila 2016. godine: 2006/95/EC, od 20. aprila 2016. godine: 2014/35/EU, 2011/65/EU, do 19. aprila 2016. godine: 2004/108/EC, od 20. aprila 2016. godine: 2014/30/EU, 2006/42/EC, 2000/14/EC uključujući njihove promene i da je usaglašen sa sledećim standardima: EN 60335-1, EN 50636-2-91 (Akku-uređaj), EN 60335-1, EN 60335-2-29 (Akku-uređaj za punjenje). 2000/14/EC: Garantovani nivo snage zvuka: Postupak vrednovanja usaglašenosti ide prema prilogu VI.	3 600 ...	ART 23-18 LI	ART 23-18 LI+	ART 26-18 LI	ART 26-18 LI+
		HA5 C..	HA5 C..	HA5 E..	HA5 E..
	dB(A)	88	88	91	91

Kategorija proizvoda: 33

Navedeno mesto:

TÜV Rheinland Intercert Kft., Hungary Nr. 1008

Tehnička dokumentacija (2006/42/EC, 2000/14/EC) kod:

Bosch Lawn and Garden Ltd., PT-HG/ENS-PA2

Stowmarket, Suffolk IP14 1EY, England

Henk Becker

Executive Vice President

Engineering

Helmut Heinzelmann

Head of Product Certification

PT/ETM9

Ppa.

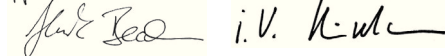

Robert Bosch GmbH, Power Tools Division
70764 Leinfelden-Echterdingen, GERMANY
Leinfelden, 21.09.2015

Montaža i Rad

Cilj rukovanja	Slika	Strana
Obim isporuke	1	282
Montaža zaštitne haube	2	282
Podešavanje rukohvata	3	283
Montirati točkove	4	283
Napuniti akumulator Ubacivanje i vadenje Akumulatora	5	283
Prekontrolisati noževe	6	284
Promena noža	7	284

234 | Srpski

Cilj rukovanja	Slika	Strana
Podesiti radni ugao	8	284
Uključivanje/isključivanje	9	285
Uputstva za rad Podešavanje radne visine	10	285
Održavanje, čišćenje i čuvanje	11	285
Biranje pribora	12	286

Puštanje u rad

Radi vaše sigurnosti

- ▶ **Pažnja: Isključite baštenski uređaj i uklonite akumulator pre nego što preduzmete radove podešavanja i čišćenja.**
- ▶ **Posle isključivanja aku-trimera za travu, još nekoliko sekundi radi i dalje nož za košenje. Sačekajte, dok se motor/nož sa košenje ne umiri, pre nego ponovo uključite.**
- ▶ **Ne isključujte i ponovo uključujte odmah jedno za drugim.**
- ▶ **Upotreba žice za sečenje koje je odobrio Bosch se preporučuje. Kod druge žice za sečenje može rezultat sečenja da odstupa.**

Punjenje akumulatora

- ▶ **Ne koristite neki drugi uređaj za punjenje.** Sporučeni uređaj za punjenje je usaglašen sa Li-jonskom akumulatorom ugrađenim u Vaš baštenski uređaj.
- ▶ **Obratite pažnju na napon mreže!** Napon strujnog izvora mora biti usaglašen sa podacima na tipskoj tablici aparata za punjenje. Aparati za punjenje označeni sa 230 V mogu da rade i sa 220 V.

Aku-baterija je opremljena kontrolom temperature koja dozvoljava punjenje samo u temperaturnom području između 0 °C i 45 °C. Na taj će se način postići dugi vek trajanja aku-baterije.

Uputstvo: Akumulator se isporučuje delimično napunjen. Da bi osigurali punu snagu akumulatora, punite akumulator pre prve upotrebe u aparatu za punjenje.

Li-jonski akumulator može da se puni u svako doba, a da ne skraćujemo životni vek. Prekidanje radnje punjenja ne šteti akumulatoru.

Litijum jonski akumulator je zaštićen sa „Electronic Cell Protection (ECP)“ protiv dubokog pražnjenja. Kod ispražnjenog akumulatora isključuje se baštenski uređaj preko zaštitne veze. Baštenski uređaj više ne radi.

⚠ PAŽNJA Posle automatskog isključivanja ne pritiskajte više na prekidač za uključivanje/isključivanje. Akumulator se može oštetiti.

Punjenje

Punjenje počinje, čim se mrežni utikač utakne u utičnicu i akumulator utakne u otvor za punjenje.

Inteligentnim postupkom punjenja stanje punjenja akumulatora se automatski prepoznaje i puni se zavisno od napona i temperature akumulatora sa optimalnom strujom punjenja.

Na ovaj način se čuva akumulator i ostaje uvek u potpunosti napunjen ako se čuva u uređaju za punjenje.

Značenje elemenata pokazivača

Trepćuće svetlo (brzo), zeleni prikaz napunjenosti akumulatorske baterije

 Charge Proces brzog punjenja se signalizira **brzim treperenjem zelenog** prikaza napunjenosti akumulatorske baterije.

Uputstvo: Brzo punjenje je samo moguće, ako je temperatura akumulatora u dozvoljenom području temperature punjenja, pogledajte odeljak „Tehnički podaci“.

Trepćuće svetlo (sporo), zeleni prikaz napunjenosti akumulatorske baterije

 GO 80% U slučaju statusa napunjenosti akumulatorske baterije od **80 %** sporo trepće **zeleni** prikaz napunjenosti akumulatorske baterije.

Akumulatorsku bateriju možete da izvadite radi trenutne upotrebe.

Trajno svetlo zeleni pokazivač punjenja akumulatora

 100% **Trajno svetlo zelenog** pokazivača punjenja akumulatora signalizuje, da je akumulator kompletno napunjen.

Bez utaknutog akumulatora signalizuje **trajno svetlo** pokazivača punjenja akumulatora, da je mrežni utikač utaknut u utičnicu i da je uređaj za punjenje spreman za rad.

Trajno svetlo crvenog pokazivača punjenja akumulatora

 **Trajno svetlo crvenog** pokazivača punjenja akumulatora signalizuje, da je temperatura akumulatora izvan dozvoljenog područja temperature punjenja, pogledajte odeljak „Tehnički podaci“. Čim se dostigne dozvoljena temperatura punjenja, uključuje se uređaj za punjenje automatski na brzo punjenje.

Trepćuće svetlo crvenog pokazivača punjenja akumulatora

 **Trepćuće svetlo crvenog** akku-pokazivača punjenja signalizuje neki drugi kvar radnje punjenja, pogledajte odeljak „Traženje grešaka“.

Napomene uz punjenje

Pri kontinuiranim odnosno ciklusima punjenja koji su bili više puta jedan za drugim bez prekida može se uređaj za punjenje zagrejati. Ovo je međutim bez nedoumice i ne ukazuje na tehnički kvar uređaja za punjenje.

Bitno skraćeno vreme rada posle punjenja pokazuje da je baterija istrošena i da se mora zameniti.

Traženje grešaka



Simptomi	Mogući uzroci	Pomoć
Zaštitna hauba se ne može izvući preko tanjirastog diska za košenje	Pogrešna montaža	Uklonite tanjirasti disk za rezanje i ponovo montirajte zaštitnu haubu.
Trimer ne radi	Aku-baterija je prazna	Napuniti aku-bateriju, pogledajte i uputstva za punjenje
	Aku-baterija je prehladna/pretopla	Zagrijati aku-bateriju/ostaviti da se ohladi
Trimer radi sa prekidima	Interni kablovi baštenskog uredjaja su u kvaru	Potražiti ovlašćeni servis
	Prekidač za uključivanje/isključivanje je u kvaru	Potražiti ovlašćeni servis
Baštenski uredjaj je preopterećen	Trava je previsoka	Kositi postepeno
Baštenski uredjaj ne seče	Nož je oštećen	Promena noža
Pojačane vibracije	Nož je oštećen	Promena noža
Pokazivač punjenja akumulatora svetli stalno Nije moguće punjenje	Akumulator nije (ispravno) namešten	Namestite ispravno na uredjaj za punjenje
	Kontakti akumulatora zaprljani	Očistite kontakte akumulatora, na primer naticanjem i svlačenjem akumulatora više puta, u datom slučaju zamenite akumulator
	Akumulator je u kvaru	Zameniti akumulator
Pokazivač punjenja akumulatora ne svetli	Mrežni utikač uredjaja za punjenje nije (ispravno) utaknut	Utaknite mrežni utikač (potpuno) u utičnicu
	U kvaru utičnica, mrežni kabel ili uredjaj za punjenje	Prokontrolišite mrežni napon, uredjaj za punjenje, u datom slučaju prokontrolišite u nekom stručnog servisu za Bosch-električne alate

Servisna služba i savetovanje o upotrebi

www.bosch-garden.com

Molimo navedite kod svih pitanja i naručivanje rezervnih delova neizostavno broj predmeta sa 10 mesta prema tipskoj tablici baštenskog uredjaja.

Srpski

Bosch-Service
Dimitrija Tucovića 59
11000 Beograd
Tel.: (011) 6448546
Fax: (011) 2416293
E-Mail: asbosch@EUnet.yu

Keller d.o.o.
Ljubomira Nikolica 29
18000 Nis
Tel./Fax: (018) 274030
Tel./Fax: (018) 531798
Web: www.keller-nis.com
E-Mail: office@keller-nis.com

Transport

Akumulatori koji sadrže litijum jon podležu zahtevima prava o opasnim materijama. Akumulator može korisnik transportovati na putu bez drugih pakovanja.

Kod slanja preko trećih lica (na primer vazdušnih transportom ili špedicijom) mora se obratiti pažnja na posebne zahteve u pogledu pakovanja i označavanja. Ovde se mora pozvati kod pripreme komada za slanje ekspert za opasne materije.

236 | Slovensko

Šaljite akumatore samo ako kućište nije oštećeno. Odlepite otvorene kontakte i upakujte akumulator tako, da se ne pokreće u paketu. Molimo da obratite pažnju na eventualne dalje nacionalne propise.

Uklanjanje djubreta

Ne bacajte baštenske uređaje, uređaje za punjenje i akumatore/baterije u kućno djubre!

Samo za EU-zemlje:

Prema evropskoj smernici 2012/19/EU ne moraju više neupotrebljivi električni i elektronski uređaji a prema evropskoj smernici 2006/66/EG ne moraju ni akumulatori/baterije koje su u kvaru ili istrošeni da se odvojeno sakupljaju i odvoze reciklaži koja odgovara zaštiti čovekove okoline.

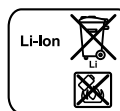
Akku/baterije:**Li-Ion:**

Molimo da obratite pažnju na uputstva u odeljku „Transport“.

Zadržavamo pravo na promene.

Slovensko**Varnostna navodila**

Pozor! Skrbno si preberite naslednja navodila. Seznanite se z upravljalnimi elementi in s pravilno uporabo vrtnega orodja. Prosimo, da to navodilo za obratovanje varno shranite za kasnejšo uporabo.

Razlaga slikovnih simbolov

Splošno opozorilo na nevarnost.



Preberite si to navodilo za obratovanje.



Pazite, da predmeti, ki bi odleteli od škarij, ne bodo poškodovali oseb, ki stojijo v bližini.



Opozorilo: Ko vrtno orodje obratuje, držite varno razdaljo do slednjega.



Ne ustreza.



Pred nastavitvijo ali čiščenjem naprave ali ko naprave nekaj časa ne nadzorujete, vzemite akumulatorsko baterijo ven.



Nosite zaščito sluha in zaščitna očala.



Ne uporabljajte kosilnice z nitjo, ko dežuje in med dežjem ne puščajte kosilnice z nitjo na prostem.

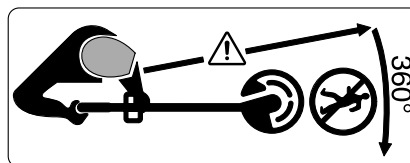

Pazite na to, da ne boste poškodovali oseb v bližini zaradi tujkov, ki letijo naokoli.

Opozorilo: Ko vrtno orodje obratuje, držite varno razdaljo do slednjega.

Uporaba

► To vrtno orodje ni namenjeno za uporabo s strani oseb (vključno z otroki) z omejenimi fizičnimi, senzoričnimi ali umskimi sposobnostmi ali pomanjkljivimi izkušnjami in/ali pomanjkljivim znanjem, razen, če jih nadzoruje oseba, ki je odgovorna za varnost ali pa če slednji s strani te odgovorne osebe dobijo navodila, kako se mora to vrtno orodje uporabljati.

- Nadzorujte otroke in tako zagotovite, da se ne igrajo z napravo.
- ▶ Nikoli ne dovolite otrokom ali osebam, ki se s temi navodili niso seznanile, da bi uporabljale to kosilnico z nitjo. Nacionalni predpisi morebiti omejujejo starost uporabnika. Kadar kosilnica z nitjo ni v uporabi, jo hranite izven dosega otrok.
 - ▶ Nikoli ne uporabljajte kosilnice z nitjo z manjkajočimi ali poškodovanimi pokrovi ali zaščitnimi pripravami ali če slednji niso pravilno nameščeni.
 - ▶ Preverite vrtno orodje pred uporabo in po udarcu glede na obrabo ali poškodbe in po potrebi poskrbite za popravilo.
 - ▶ Vrtnega orodja ne uporabljajte, kadar ste zaspani ali bolni ali pod vplivom alkohola, drog ali zdravil.
 - ▶ Nosite dolge, težke hlače, trdno obutev in rokavice. Ne nosite širokih oblačil, nakita, kratkih hlač, sandalov in nikoli ne delajte bosonogi. Dolge lase spnite nad višino ramen in s tem preprečite, da bi se zapletli v premikajoče se dele.
 - ▶ **Med rokovanjem vrtnega orodja nosite zaščitna očala in zaščito sluha.**
 - ▶ Stojite trdno na tleh in vselej bodite v ravnotežju. Ne preobremenjujte se.
 - ▶ Nikoli ne uporabljajte kosilnice z nitjo, ko se v neposredni bližini nahajajo osebe, še posebej otroci ali domače živali.
 - ▶ Za nezgode ali škodo, povzročeno na drugih osebah ali njihovi lastnini, je odgovoren uporabnik ali lastnik.
 - ▶ Preden se dotaknete vrtečega se noža, počakajte, da se le-ta popolnoma ustavi. Po izklopu motorja se nož še nekaj časa vrti in lahko povzroči telesne poškodbe.
 - ▶ Travo strizite samo pri dnevni svetlobi ali dobri umetni osvetlitvi.
 - ▶ Pri slabih vremenskih pogojih, še posebej pri bližajoči nevihti, kosilnice z nitjo ne smete uporabljati.
 - ▶ Uporaba kosilnice z nitjo pri mokri travi reducira njeno delovno moč.
 - ▶ Izklopite kosilnico z nitjo med transportom od delovne površine oz. k njej.
 - ▶ Vrtno orodje vklopite samo, če se vaše roke in noge nahajajo v zadostni razdalji k rezilnim nožem.
 - ▶ Z rokami in nogami ne smete priti v bližino rotirajočih se rezilnih elementov.
 - ▶ Odstranite akumulatorsko baterijo pred zamenjavo rezilnih nožev.
 - ▶ Nikoli ne uporabljajte kovinskih rezilnih elementov za to kosilnico z nitjo.
 - ▶ Kosilnico z nitjo morate redno preverjati in vzdrževati.
 - ▶ Pustite, da se kosilnica z nitjo popravlja izključno v pooblaščenih servisnih delavnicah.
 - ▶ Vedno poskrbite, da v prezračevalnih režah ne bo ostankov trave.
 - ▶ Odstranite akumulatorsko baterijo:
 - vedno, ko pustite vrtno orodje nekaj časa brez nadzora
 - pred zamenjavo noža
 - pred čiščenjem, ali če se na kosilnici z nitjo opravljajo dela

- ▶ Vrtno orodje shranjujte na varnem, suhem mestu, izven dosega otrok. Ne postavljajte nobenih drugih predmetov na vrtno orodje.
- ▶ Obrabljene ali poškodovane dele zaradi varnosti zamenjajte.
- ▶ Poskrbite, da bodo vsi deli, ki jih boste zamenjali, izdelani v tovarni Bosch.
- ▶ **Nikoli ne vklopite vrtnega orodja, brez da bi bile montirane vse pripadajoče komponente.**

Opozorila za optimalno uporabo akumulatorske baterije

- ▶ **Preden vstavite akumulatorsko baterijo, se prepričajte, ali je vrtno orodje izklopljeno.** Vstavljanje akumulatorske baterije v vrtno orodje, ki je vklopljeno, lahko vodi do nesreč.
- ▶ **Uporabljajte le akumulatorske baterije Bosch, ki so predvidene za to vrtno orodje.** Uporaba drugih akumulatorskih baterij lahko povzroči poškodbe in vodi do nevarnosti požara.
- ▶ **Akumulatorske baterije ne odpirajte.** Nevarnost kratkega stika!
 -  **Zaščitite akumulatorsko baterijo pred vročino, npr. tudi pred stalnim sončnim obsevanjem, ognjem, vodo in vlažnostjo.** Obstaja nevarnost eksplozije.
- ▶ **Akumulator naj se ne nahaja v bližini pisarniških sponk, kovancev, ključev, žbljev, vijakov in drugih kovinskih predmetov, ki bi lahko povzročili premostitev kontaktov.** Kratak stik med akumulatorskimi kontakti lahko povzroči opekline ali požar.
- ▶ **V primeru napačne uporabe lahko iz akumulatorske baterije izteče tekočina. Izogibajte se kontaktu z njo. Pri naključnem kontaktu s kožo spirajte z vodo. Če pride tekočina v oko, dodatno poiščite tudi zdravniško pomoč.** Iztekajoča akumulatorska tekočina lahko povzroči draženje kože ali opekline.
- ▶ **Če je akumulatorska baterija poškodovana ali če jo nepravilno uporabljate, lahko iz nje uhajajo pare. Poskrbite za dovod svežega zraka in pri težavah poiščite zdravnika.** Pare lahko povzročijo draženje dihalnih poti.
- ▶ **Akumulatorje polnite samo v polnilnikih, ki jih priporoča proizvajalec.** Polnilnik, ki je namenjen za določeno vrsto akumulatorjev, se lahko vžge, če ga boste uporabljali za polnjenje drugih vrst akumulatorjev.
- ▶ **Akumulatorsko baterijo uporabljajte le v povezavi z vašim izdelkom Bosch.** Le tako je akumulatorska baterija zaščitena pred nevarno preobremenitvijo.
- ▶ **Ostri predmeti, kot so na primer nohi ali izvijač, ali zunanje delujoče sile lahko poškodujejo akumulatorsko baterijo.** Pride lahko do notranjega kratkega stika, zaradi katerega lahko akumulatorska baterija zgori, se osmodi, pregreje ali eksplodira.

- ▶ **Kratko spajanje akumulatorja ni dovoljeno.** Nevarnost eksplozije.
- ▶ Akumulatorsko baterijo morate zavarovati pred vlago in vodo.
- ▶ Akumulatorsko baterijo skladiščite samo v temperaturnem območju od -20 °C do 50 °C . Poleti ne pustite, da bi akumulatorska baterija obležala v avtomobilu.
- ▶ Zračne reže akumulatorske baterije občasno očistite z mehkim, čistim in suhim čopičem.

Varnostna opozorila za polnilne naprave



Preberite vsa opozorila in napotila. Napake zaradi neupoštevanja spodaj navedenih opozoril in napotil lahko povzročijo električni udar, požar in/ali težke telesne poškodbe.

Prosimo, da ta navodila skrbno shranite.

Polnilno napravo uporabite samo, če lahko vse funkcije v celoti preценite in jih lahko brez omejitev izvajate ali če ste prejeli ustrezna navodila.

- ▶ **Tega polnilnika ne smejo uporabljati otroci in osebe z omejenimi fizičnimi, senzoričnimi ali duševnimi sposobnostmi ali pomanjkljivimi izkušnjami in pomanjkljivim znanjem. Ta polnilnik lahko otroci, stari 8 let ali več, in osebe z omejenimi fizičnimi, senzoričnimi ali duševnimi sposobnostmi ali pomanjkljivimi izkušnjami in pomanjkljivim znanjem uporabljajo pod nadzorom odgovorne osebe, ki je odgovorna**

za njihovo varnost, ali če so seznanjeni, kako varno uporabljati polnilnik in se zavedajo s tem povezanih nevarnosti. V nasprotnem primeru obstaja nevarnost napačne uporabe in poškodb.

- ▶ **Med uporabo, čiščenjem in vzdrževanjem otroke strogo nadzorujte.** Poskrbite, da se otroci ne bodo igrali s polnilnikom.
- ▶ **Polnite samo litij-ionske akumulatorske baterije s kapaciteto 1,5 Ah in več (akumulatorske baterijske celice od 5). Napetost akumulatorske baterije mora ustrezati polnilni napetosti polnilnika. Ne polnite baterij, ki niso namenjene ponovnemu polnjenju.** Drugače obstaja nevarnost požara in eksplozije.



Zavarujte polnilnik pred dežjem ali vlago. Vdor vode v polnilnik povečuje tveganje električnega udara.

- ▶ **Polnite samo litij-ionske akumulatorske baterije Bosch. Napetost akumulatorske baterije mora ustrezati polnilni napetosti polnilnika.** Drugače obstaja nevarnost požara in eksplozije.
- ▶ **Polnilnik naj bo vedno čist.** Zaradi umazanije lahko pride do električnega udara.
- ▶ **Pred vsako uporabo je potrebno polnilnik, kabel in vtikač preizkusiti. Če ugotovite poškodbe, polnilnika ne uporabljajte. Polnilnika ne**

240 | Slovensko

odpirajte, popravila pa naj opravi samo kvalificirano strokovno osebje s pomočjo originalnih nadomestnih delov. Poškodovani polnilniki, kabli in vtikači povečujejo nevarnost električnega udara.

- ▶ **Ne uporabljajte polnilnika na lahko gorljivi podlagi (na primer na papirju, tekstilu in podobnem) oziroma v okolju, kjer lahko pride do požara.** Pri polnjenju se polnilnik segreje – nevarnost požara.
- ▶ **Ne prekrivajte prezračevalne odprtine polnilnika.** V nasprotnem primeru se lahko polnilnik pregreje in ne deluje več pravilno.

Simboli

Naslednji simboli so pomembni za branje in razumevanje navodila za obratovanje. Zapomnite si simbole in njihov pomen. Pravilna interpretacija simbolov vam pomaga, da vrtno orodje lahko bolje in varneje uporabljate.

Simbol	Pomen
	Nosite zaščitne rokavice
	Smer premikanja
	Smer reakcije
	Teža
	Vklop
	Izklop
	Dovoljeno dejanje
	Prepovedano dejanje
CLICK!	Slišni zvok
	Pribor/nadomestni deli

Uporaba v skladu z namenom

Naprava je namenjena rezanju trave in plevela pod grmovjem ter na pobočjih in robovih, ki niso dostopni s kosilnico.

Uporaba v skladu z namenom se nanaša na temperaturo okolice med 0 °C in 40 °C.

Tehnični podatki

Kosilnica z nitjo		ART 23-18 LI	ART 23-18 LI+	ART 26-18 LI	ART 26-18 LI+
Številka artikla		3 600 HA5 C..	3 600 HA5 C..	3 600 HA5 E..	3 600 HA5 E..
Število vrtljajev v prostem teku	min ⁻¹	7000/8000	7000/8000	7000/8000	7000/8000
Premakljivi ročaj		●	●	●	●
Premer striženja	cm	23	23	26	26
Teža po EPTA-Procedure 01/2003	kg	2,3	2,5	2,4	2,6
Akumulator		Litijevo-ionski	Litijevo-ionski	Litijevo-ionski	Litijevo-ionski
Številka artikla					
- 1,5 Ah		2 607 336 207	2 607 336 207	2 607 336 207	2 607 336 207
- 2,0 Ah		2 607 336 921	2 607 336 921	2 607 336 921	2 607 336 921
- 2,5 Ah		2 607 337 199	2 607 337 199	2 607 337 199	2 607 337 199
Nazivna napetost	V=	18	18	18	18

Slovensko | 241

Kosilnica z nitjo		ART 23-18 LI	ART 23-18 LI+	ART 26-18 LI	ART 26-18 LI+
Kapaciteta					
- 2 607 336 207	Ah	1,5	1,5	1,5	1,5
- 2 607 336 921	Ah	2,0	2,0	2,0	2,0
- 2 607 337 199	Ah	2,5	2,5	2,5	2,5
Število akumulatorskih celic					
- 2 607 336 207		5	5	5	5
- 2 607 336 921		5	5	5	5
- 2 607 337 199		5	5	5	5
Polnilnik		AL 1830 CV	AL 1830 CV	AL 1830 CV	AL 1830 CV
Številka artikla		EU 2 607 225 965	2 607 225 965	2 607 225 965	2 607 225 965
		UK 2 607 225 967	2 607 225 967	2 607 225 967	2 607 225 967
		AU 2 607 225 969	2 607 225 969	2 607 225 969	2 607 225 969
Polnilni tok	A	3,0	3,0	3,0	3,0
Dovoljeno temperaturno področje polnjenja	°C	0 – 45	0 – 45	0 – 45	0 – 45
Čas polnjenja (akumulator izprazen)					
- 1,5 Ah	min	33	33	33	33
- 2,0 Ah	min	45	45	45	45
- 2,5 Ah	min	60	60	60	60
Teža po EPTA-Procedure 01/2003	kg	0,4	0,4	0,4	0,4
Zaščitni razred		□/II	□/II	□/II	□/II
Polnilnik		AL 2215 CV	AL 2215 CV	AL 2215 CV	AL 2215 CV
Številka artikla		EU 2 607 225 471	2 607 225 471	2 607 225 471	2 607 225 471
		UK 2 607 225 473	2 607 225 473	2 607 225 473	2 607 225 473
		AUS 2 609 225 475	2 609 225 475	2 609 225 475	2 609 225 475
Polnilni tok	A	1,5	1,5	1,5	1,5
Dovoljeno temperaturno področje polnjenja	°C	0 – 45	0 – 45	0 – 45	0 – 45
Čas polnjenja pri kapaciteti akumulatorja, pribl.					
- 1,5 Ah	min	63	63	63	63
- 2,0 Ah	min	85	85	85	85
Teža po EPTA-Procedure 01/2003	kg	0,4	0,4	0,4	0,4
Zaščitni razred		□/II	□/II	□/II	□/II
Polnilnik		AL 2204 CV	AL 2204 CV	AL 2204 CV	AL 2204 CV
Številka artikla		EU 2 607 225 273	2 607 225 273	2 607 225 273	2 607 225 273
		UK 2 607 225 275	2 607 225 275	2 607 225 275	2 607 225 275
		AU 2 607 225 277	2 607 225 277	2 607 225 277	2 607 225 277
Polnilni tok	A	0,43	0,43	0,43	0,43
Dovoljeno temperaturno področje polnjenja	°C	0 – 45	0 – 45	0 – 45	0 – 45

242 | Slovensko

Kosilnica z nitjo		ART 23-18 LI	ART 23-18 LI+	ART 26-18 LI	ART 26-18 LI+
Čas polnjenja (akumulator izprazenjen)					
- 1,5 Ah	min	207	207	207	207
- 2,0 Ah	min	290	290	290	290
Teža po EPTA-Procedure 01/2003	kg	0,7	0,7	0,7	0,7
Zaščitni razred		□/II	□/II	□/II	□/II
Serijska številka		glejte tipsko tablico na vrtnem orodju			

Podatki o hrupu/vibracijah

Merilne vrednosti hrupa izračunane v skladu z EN 50636-2-91.		ART 23-18 LI	ART 23-18 LI+	ART 26-18 LI	ART 26-18 LI+
	3 600 ...	HA5 C..	HA5 C..	HA5 E..	HA5 E..
Z A-ocenjeni nivo hrupa naprave znaša običajno:					
Nivo hrupa	dB(A)	64	64	67	67
Moč hrupa	dB(A)	85	85	88	88
Negotovost K	dB	=3	=3	=3	=3
Nosite zaščitno sluha!					
Skupne vrednosti vibracij a_h (vektorska vsota treh smeri) in negotovost K se izračunajo v skladu z EN 50636-2-91:					
Emisijska vrednost vibracij a_h	m/s^2	< 2,5	< 2,5	< 2,5	< 2,5
Negotovost K	m/s^2	= 1,5	= 1,5	= 1,5	= 1,5

Izjava o skladnosti 

		ART 23-18 LI	ART 23-18 LI+	ART 26-18 LI	ART 26-18 LI+
	3 600 ...	HA5 C..	HA5 C..	HA5 E..	HA5 E..
Z izključno odgovornostjo izjavljamo, da je izdelek, opisan v „Tehničnih podatkih“, v skladu z vsemi relevantnimi določili direktiv do 19. aprila 2016: 2006/95/ES, od 20. aprila 2016: 2014/35/EU, 2011/65/EU, do 19. aprila 2016: 2004/108/ES, od 20. aprila 2016: 2014/30/EU, 2006/42/ES, 2000/14/ES, vključno z njihovimi spremembami in ustreza naslednjim standardom: EN 60335-1, EN 50636-2-91 (akumulatorska baterija-naprava), EN 60335-1, EN 60335-2-29 (akumulatorska baterija-polnilna naprava). 2000/14/ES: Garantirana zvočna moč hrupa:	dB(A)	88	88	91	91
Postopek ocenjevanja skladnosti v skladu z dodatkom VI.					

Kategorija izdelka: 33

Priglašeni organ:

TÜV Rheinland Intercert Kft., Hungary Nr. 1008

Tehnična dokumentacija (2006/42/ES, 2000/14/ES) pri:
Bosch Lawn and Garden Ltd., PT-HG/ENS-PA2
Stowmarket, Suffolk IP14 1EY, England

Henk Becker

Helmut Heinzelmann

Executive Vice President
Engineering

Head of Product Certification
PT/ETM9

PPa

[Signature] i.V. K. W. L.

Robert Bosch GmbH, Power Tools Division
70764 Leinfelden-Echterdingen, GERMANY
Leinfelden, 21.09.2015

Montaža in obratovanje

Cilj dejanja	Slika	Stran
Obseg pošiljke	1	282
Montaža zaščitnega pokrova	2	282
Nastavitev ročaja	3	283
Montaža koles	4	283
Polnjenje akumulatorske baterije Namestitvev/odstranitev akumulatorske baterije	5	283
Preverjanje rezil	6	284
Zamenjava nožev	7	284
Nastavitev delovnega kota	8	284
Vklop/izklop	9	285
Delovna navodila Nastavitev delovne višine	10	285
Vzdrževanje, čiščenje in skladiščenje	11	285
Izbor pribora	12	286

Zagon

Za vašo varnost

- ▶ **Pozor: Pred začetkom nastavitvenih del ali pred čiščenjem izklopite vrtno orodje in odstranite akumulatorsko baterijo.**
- ▶ **Po izklopu akumulatorskih škarij za travo se nož še nekaj časa vrti. Počakajte, da motor/nož obmiruje in ga šele nato ponovno vklopite.**
- ▶ **Zaporedni izklopi in ponovni vklopi škarij v kratkih razmakih niso dovoljeni.**
- ▶ **Priporočamo uporabo rezilnih elementov, ki so odobreni s strani Bosch. Pri drugih rezilnih elementih lahko pride do odklona rezilnega rezultata.**

Polnjenje akumulatorske baterije

- ▶ **Ne uporabljate druge polnilne naprave.** Priložena polnilna naprava je usklajena z litij-ionsko akumulatorsko baterijo, ki je vgrajena v vašem vrtnem orodju.
- ▶ **Upošteвайте omrežno napetost!** Napetost vira električne energije se mora ujemati s podatki na tipski ploščici naprave. Polnilnike, označene z 230 V, lahko priključite tudi na napetost 220 V.

Akumulator je opremljen z napravo za nadzor temperature, ki dovoljuje samo polnjenje v temperaturnem območju med 0 °C in 45 °C. Tako je zagotovljena dolga življenjska doba akumulatorja.

Opozorilo: Akumulatorsko baterijo dobavimo delno izpraznjeno. Da bi lahko akumulatorska baterija razvila svojo polno zmogljivost, jo morate pred prvo uporabo v celoti napolniti v vklopljeni polnilni napravi.

Litij-ionsko akumulatorsko baterijo lahko kadarkoli napolnite, ne da bi pri tem skrajšali življenjsko dobo. Prekinitvev postopka polnjenja akumulatorske baterije ne poškoduje.

Litij-ionske akumulatorske baterije so zavarovane pred globoko izpraznitvijo z „Electronic Cell Protection (ECP)“. Pri izpraznjeni akumulatorski bateriji zaščitno stikalo izklopi vrtno orodje: vrtno orodje preneha delovati.

⚠ POZOR Po avtomatskem izklopu vrtnega orodja ne smete ponovno pritisniti na stikalo za vklop/izklop. Lahko bi poškodovali akumulatorsko baterijo.

Postopek polnjenja

Postopek polnjenja se prične takoj, ko vtaknete omrežni vtičnik polnilnika v vtičnico in namestite akumulator v odprtino za polnjenje.

Inteligentni postopek polnjenja omogoča takojšnje zaznavanje napoljenosti akumulatorja in akumulator se bo odvisno od temperature in napetosti vsakokrat polnil z optimalnim polnilnim tokom.

Ta način zagotavlja ohranitev akumulatorja, ki bo – v kolikor ga boste pustili v polnilniku – vedno do konca napolnjen.

Pomen prikazovalnih elementov

Utripajoča lučka (hitro) zelenega prikaza napoljenosti akumulatorske baterije

 Charge Hitro polnjenje je nakazano s **hitrim utripanjem zelenega** prikaza napoljenosti akumulatorske baterije.

Opozorilo: Postopek hitrega polnjenja je možen samo, ko je temperatura akumulatorske baterije v dovoljenem območju temperature, glejte odsek „Tehnični podatki“.

Utripajoča lučka (počasi) zelenega prikaza napoljenosti akumulatorske baterije

 GO 80% Ko je akumulatorska baterija napolnjena **80 %**, utripa **zelen** prikaz napoljenosti akumulatorske baterije počasi.

Akumulatorsko baterijo lahko nehate polniti in jo takoj začnete uporabljati.

244 | Slovensko

Trajna zelena svetilka prikaza polnjenja akumulatorja

 **Trajna zelena svetilka zelenega** prikaza polnjenja akumulatorske baterije prikazuje, da je akumulatorska svetilka v celoti vklopljena.

Brez nameščenega akumulatorja **trajno prižgan** prikaz polnjenja akumulatorja pomeni, da je vtičač vtaknjen v vtičnico in da je polnilnik pripravljen na delovanje.

Trajna rdeča svetilka prikaza polnjenja akumulatorja

 **Trajna rdeča svetilka rdečega** prikaza polnjenja akumulatorske baterije prikazuje, da je temperatura akumulatorske baterije izven dovoljenega temperaturnega območja polnjenja, glejte odstavek „Tehnični podatki“. Pri dosegu dovoljenega območja temperature se

polnilna naprava avtomatsko preklopi na postopek za hitro polnjenje.

Utripajoča rdeča svetilka prikaza polnjenja akumulatorja

 Utripajoča **svetilka rdečega prikaza** napoljenosti akumulatorske baterije signalisiera drugo vrsto motnje postopka polnjenja, glejte odsek „Iskanje napak“.

Opozorila glede polnjenja

Pri neprekinjenih oziroma zaporednih ciklih polnjenja brez vmesne prekinitve se lahko polnilnik segreje. Vendar to ni problematično in ne pomeni, da ima polnilnik kakšno tehnično okvaro.

Bistveno krajši čas delovanja po polnjenju pomeni, da je akumulatorska baterija izrabljena in da jo je potrebno zamenjati.

Iskanje napak

Simptomi	Možen vzrok	Pomoč
Zaščitnega pokrova ne morete potegniti čez rezalni krožnik	Napačna montaža	Odstranite rezalni krožnik in ponovno montirajte zaščitni pokrov.
Škarje za travo ne delujejo	Prazen akumulator	Polnite akumulator, glejte tudi navodila za polnjenje
	Akumulator prehladen/prevroč	Segrejte/ohladite akumulator
Škarje za striženje delujejo s prekinitvami	Okvarjena interna kablenska napeljava vrtnega orodja	Poiščite pomoč v servisu
	Defektno vklopno/izklopno stikalo	Poiščite pomoč v servisu
Vrtno orodje je preobremenjeno	Trava previsoka	Strizite po stopnjah
Vrtno orodje ne reže	Poškodovan nož	Zamenjava nožev
Povečane vibracije	Poškodovan nož	Zamenjava nožev
Trajno prižgan prikaz polnjenja akumulatorja Polnjenje ni možno	Akumulator ni (pravilno) nameščen	Pravilno namestite akumulator na polnilnik
	Umazani akumulatorski kontakti	Očistite akumulatorske kontakte, na primer z večkratnim vtikanjem in iztikanjem akumulatorja, akumulator po potrebi zamenjajte
	Defekten akumulator	Zamenjajte akumulator
Prikaz polnjenja akumulatorja ne gori	Omrežni vtičač polnilnika ni (pravilno) vtaknjen	Omrežni vtičač (do konca) vtaknite v vtičnico
	Defektna vtičnica, omrežni kabel ali polnilnik	Preverite omrežno napetost, polnilnik naj po potrebi pregleda servisna delavnica, pooblaščen za električna orodja Bosch

Servis in svetovanje o uporabi

www.bosch-garden.com

Pri vseh vprašanjih in naročilih nadomestnih delov morate nujno navesti desetmestno številko izdelka s tipske tablice vrtnega orodja.

Slovensko

Top Service d.o.o.
Celovška 172
1000 Ljubljana
Tel.: (01) 519 4225
Tel.: (01) 519 4205
Fax: (01) 519 3407

Transport

Priložene litij-ionske akumulatorske baterije so podvržene zahtevam zakona o nevarnih snoveh. Uporabnik lahko akumulatorske baterije brez nadaljnjih pogojev transportina na cesti.

Pri pošiljkah s strani tretjih (npr.: zračni transport ali špedicija) se morajo upoštevati posebne zahteve glede embalaže in označitve. Pri pripravi odpreme mora biti obvezno nujno vključen strokovnjak za nevarne snovi.

Akumulatorske baterije pošiljajte samo, če je ohišje nepoškodovano. Prelepitate odprte kontakte in zapakirajte akumulatorske baterije tako, da se v embalaži ne premika. Prosimo upoštevajte tudi morebitne druge nacionalne predpise.

Odlaganje

Vrtni orodij, polnilnih naprav, akumulatorskih baterij/baterij ne smete odvreči med hišne odpadke!

Samo za države EU:



V skladu z Direktivo 2012/19/EU se morajo električne in elektronske naprave, ki niso več v uporabi ter v skladu z Direktivo 2006/66/ES se morajo okvarjene ali obrabljene akumulatorske baterije/baterije zbirati ločeno in okolju prijazno reciklirati.

Akumulatorji/baterije:



Li-Ion:
Prosimo upoštevajte opozorila, ki so navedena v poglavju „Transport“.

Pridržujemo si pravico do sprememb.

Hrvatski

Upute za sigurnost

Pažnja! Pažljivo pročitajte slijedeće upute. Upoznajte se sa elementima posluživanja i propisnom uporabom vrtnog uređaja. Upute za rad molimo spremite na sigurno mjesto za kasniju primjenu.

Objašnjenje simbola sa slikama



Opće napomene za opasnost.



Pročitajte upute za rad.



Pazite da odbačena strana tijela ne ozljede osobe koje se nalaze oko uređaja.



Upozorenje: Kada radi, održavajte siguran razmak od vrtnog uređaja.



Ne odgovara.



Izvadite aku-bateriju prije radova podešavanja ili čišćenja na vrtnom uređaju ili ako bi se vrtni uređaj neko vrijeme ostavio bez nadzora.



Nosite zaštitne naočale i štitnike za sluh.



Ne šišajte tratinu za vrijeme kiše i ne ostavljajte šišač vani na kiši.

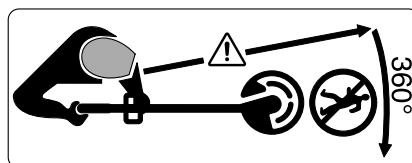

246 | Hrvatski

Pazite da se osobe koje se nalaze u blizini ne ozlijede od odbačenih stranih tijela.

Upozorenje: Kada radi, održavajte siguran razmak od vrtnog uređaja.

Rukovanje

- ▶ Ovaj vrtni uređaj nije predviđen da s njime rade osobe (uključujući djeca) sa ograničenim fizičkim, senzornim ili psihičkim sposobnostima ili nedovoljnim iskustvom i/ili nedovoljnim stručnim znanjima. U takvim slučajevima ovakve osobe trebaju raditi pod nadzorom stručne osobe zadužene za sigurnost ili trebaju dobiti upute kako se sa uređajem radi. Djecu treba držati pod nadzorom, kako se ne bi igrala sa vrtnim uređajem.
- ▶ Ne dopustite da sa šišaćem rukuju djeca ili osobe koje nisu pročitale ove upute. Propisi zemlje u kojoj se uređaj koristi možda ograničavaju starost osobe koja rukuje uređajem. Ako se ne koristi, šišać spremite na mjesto nedostupno za djecu.
- ▶ Šišać nikada ne koristite s manjkavim ili oštećenim poklopcima ili zaštitnim napravama ili ako one nisu ispravno pozicionirane.
- ▶ Vrtni uređaj prije uporabe i nakon udara kontrolirajte na trošenje ili oštećenje i u slučaju potrebe dajte ga popraviti.
- ▶ Vrtni uređaj ne koristite ako ste umorni ili bolesni ili pod utjecajem alkohola, droga ili lijekova.
- ▶ Pri radu nosite duge deblje hlače, čvrstu obuću i rukavice. Ne nosite široku odjeću, nakit i kratke hlače, sandale niti ne radite bosu. Kako bi se izbjeglo zahvaćanje pomičnih dijelova, vežite dugu kosu iznad visine ramena.
- ▶ **Pri radu s vrtnim uređajem nosite zaštitne naočale i štitnike za sluh.**
- ▶ Zauzmite stabilan i čvrst položaj tijela i uvijek održavajte ravnotežu. Ne preopterećujte se.
- ▶ Sa šišaćem nikada ne radite ako se u neposrednoj blizini nalaze ljudi, posebno djeca, i životinje.
- ▶ Osoba koja radi sa uređajem ili korisnik odgovorna je za nezgode ili za štete počinjene drugim ljudima ili njihovoj imovini.
- ▶ Prije nego što ćete primiti nož pričekajte da se potpuno zaustavi u rotaciji. Nož nakon isključivanja još neko vrijeme rotira i može prouzročiti ozljede.
- ▶ Tratinu kositi samo za dnevnog svjetla ili pod dobrom rasvjetom.
- ▶ S trimerom se ne smije raditi u uvjetima loših vremenskih prilika, posebno u slučaju predstojećeg nevremena.
- ▶ Primjenom šišača na vlažnoj travi smanjuje se njegov radni učinak.
- ▶ Isključite šišać ako se on transportira od/prema radnoj površini.
- ▶ Vrtni uređaj uključite tek kada su vaše ruke i noge dovoljno odmaknute od noževa.
- ▶ S rugama i nogama ne približavajte se suviše blizu rotirajućim reznim elementima.

- ▶ Prije zamjene noževa izvadite aku-bateriju.
 - ▶ Za ovaj šišač nikada ne koristite metalne rezne elemente.
 - ▶ Šišač redovito kontrolirajte i održavajte.
 - ▶ Šišač dajte na popravak samo u ovlaštene servisne radionice.
 - ▶ U svakom trenutku otvori za hlađenje trebaju biti čisti od ostatka trave.
 - ▶ Aku-bateriju izvadite:
 - uvijek ako ćete vrtni uređaj neko vrijeme ostaviti bez nadzora
 - prije zamjene noževa
 - prije čišćenja ili ako se na šišaču radi
 - ▶ Vrtni uređaj spremite na sigurno i suho mjesto, izvan dosega djece. Na vrtni uređaj ne stavljajte nikakve druge predmete.
 - ▶ Treba zamijeniti istrošene ili oštećene sigurnosne dijelove.
 - ▶ Provjerite da li dijelovi za zamjenu potječu od Boscha.
 - ▶ **Vrtni uređaj pustite u rad tek nakon što su na njega montirani pripadajući dijelovi.**
- Upute za optimalno rukovanje sa aku-baterijom**
- ▶ **Prije stavljanja aku-baterije vrtni uređaj mora biti isključen.** Stavljanje aku-baterije u vrtni uređaj koji je uključen može dovesti do nezgoda.
 - ▶ **Koristite samo Bosch aku-baterije predviđene za ovaj vrtni uređaj.** Uporaba neke druge aku-baterije može dovesti do ozljeda i opasnosti od požara.
 - ▶ **Ne otvarajte aku-bateriju.** Postoji opasnost od kratkog spoja.
 - ▶  **Zaštitite aku-bateriju od izvora topline, npr. i od trajnog Sunčevog zračenja, vatre, vode i vlage.** Inače postoji opasnost od eksplozije.
 - ▶ **Aku-baterije koje se ne koriste treba držati dalje od uredskih spjalica, kovanica, ključeva, čavala, vijaka i ostalih sitnih predmeta koji mogu uzrokovati premoštenje kontakata.** Kratki spoj između kontakata aku-baterije može dovesti do opekline ili požara.
 - ▶ **Kod pogrešne primjene iz aku-baterije može isteći tekućina. Izbjegavajte kontakt s ovom tekućinom. Kod slučajnog kontakta ugroženo mjesto treba isprati vodom. Ako bi ova tekućina dospjela u oči, zatražite pomoć liječnika.** Istekla tekućina iz aku-baterije može dovesti do nadražaja kože ili opekline.
 - ▶ **Kod oštećenja i nestručne uporabe aku-baterije mogu se pojaviti pare. Dovedite svježi zrak i u slučaju poteškoća zatražite pomoć liječnika.** Pare mogu nadražiti dišne putove.
 - ▶ **Aku-baterije puniti samo u punjačima koje je preporučio proizvođač.** Za punjač prikladan za određenu vrstu aku-baterije postoji opasnost od požara ako se koristi sa nekom drugom aku-baterijom.
 - ▶ **Aku-bateriju koristite samo u kombinaciji s vašim Bosch proizvodom.** Samo tako će se aku-baterija zaštititi od opasnog preopterećenja.

► **Oštrim predmetima kao što su npr. čavli, odvijači ili djelovanjem vanjske sile aku-baterija se može oštetiti.** Može doći do unutrašnjeg kratkog spoja i aku-baterija može izgorjeti, razviti dim, eksplodirati ili se pregrijati.

► **Aku-bateriju ne spajajte kratko.**

Postoji opasnost od eksplozije.

► Zaštite aku-bateriju od vlage i vode.

► Pohranite aku-bateriju samo u prostoru temperaturnog područja od –20 °C do 50 °C. Npr. aku-bateriju ljeti na ostavljajte u automobilu.

► Otvore za hlađenje aku-baterije redovito čistite sa mekim, čistim i suhim kistom.

Upute za sigurnost za punjače



Treba pročitati sve napomene o sigurnosti i upute. Ako se ne bi poštivale napomene o sigurnosti i

upute to bi moglo uzrokovati strujni udar, požar i/ili teške ozljede.

Ove upute spremite na sigurno mjesto.

Punjač koristite samo ako su sve njegove funkcije potpuno ispravne i ako se mogu provesti bez ograničenja ili ako se pridržavate odgovarajućih uputa.

► **Ovaj punjač ne smiju koristiti djeca i osobe s ograničenim fizičkim, osjetilnim i mentalnim sposobnostima ili nedostatnim iskustvom i znanjem. Ovaj punjač mogu koristiti djeca starija od 8 godina kao i osobe ograničenih fizičkih, osjetilnih ili mentalnih sposobnosti ili osobe bez iskustva i**

znanja ako su pod nadzorom ili su upućene u sigurno punjačem te razumiju uz to vezane opasnosti. U suprotnom postoji opasnost od pogrešnog rukovanja i ozljeda.

► **Djeca moraju biti pod nadzorom prilikom korištenja, čišćenja i održavanja.** Na taj način ćete osigurati da se djeca ne igraju s punjačem.

► **Punite samo Bosch litij-ionske aku-baterije kapaciteta od 1,5 Ah (od 5 aku-ćelije). Napon aku-baterije mora odgovarati naponu punjača aku-baterija. Ne punite baterije koje se ponovno mogu puniti.** U suprotnom postoji opasnost od požara i eksplozije.



Punjač držite dalje od kiše ili vlage. Prodiranje vode u punjač povećava opasnost od električnog udara.

► **Punite samo Bosch litij-ion aku-baterije. Napon aku-baterije mora odgovarati naponu punjača aku-baterija.** U suprotnom postoji opasnost od požara i eksplozije.

► **Punjač održavajte čistim.** Zbog zaprljanosti postoji opasnost od električnog udara.



► **Prije svakog korištenja provjerite punjač, kabel i utikač. Punjač ne koristite ukoliko bi se ustanovile greške. Punjač ne otvarajte sami, a popravak prepustite samo kvalificiranom stručnom osoblju i samo sa originalnim rezervnim dijelovima.** Oštećeni punjači, kabel i utikač povećavaju opasnost od električnog udara.









► **Punjač ne koristite na lako zapaljivoj podlozi (npr. papiru, tekstilnim materijalima, itd.), odnosno u zapaljivoj okolini.** Zbog zagrijavanja punjača nastalog kod punjenja, postoji opasnost od požara.

► **Ne prekrivajte otvore za prozračivanje punjača.** U suprotnom se punjač može pregrijati i neće više ispravno raditi.

Simboli

Donji simboli namijenjeni su za čitanje i razumijevanje uputa za rad. Zapamtite ove simbole i njihovo značenje. Ispravno tumačenje simbola pomoći će vam da vrtni uređaj bolje i sigurnije koristite.

Simbol	Značenje
	Nosite zaštitne rukavice
	Smjer gibanja

Simbol	Značenje
	Smjer reakcije
	Težina
	Uključivanje
	Isključivanje
	Dopuštene radnje
	Zabranjena radnja
	Čujni šumovi
	Pribor/rezervni dijelovi

Uporaba za određenu namjenu

Uređaj je predviđen za rezanje trave i korova ispod grmlja, kao i na kosinama i rubovima koji se ne mogu doseći sa kosilicom.

Uporaba za određenu namjenu odnosi se na temperaturu okoline između 0 °C i 40 °C.

Tehnički podaci

Šišač tratine		ART 23-18 LI	ART 23-18 LI+	ART 26-18 LI	ART 26-18 LI+
Kataloški br.		3 600 HA5 C..	3 600 HA5 C..	3 600 HA5 E..	3 600 HA5 E..
Broj okretaja pri praznom hodu	min ⁻¹	7000/8000	7000/8000	7000/8000	7000/8000
Podesiva ručka		●	●	●	●
Promjer rezanja	cm	23	23	26	26
Težina odgovara EPTA-Procedure 01/2003	kg	2,3	2,5	2,4	2,6
Aku-baterija		Li-ionska	Li-ionska	Li-ionska	Li-ionska
Kataloški br.					
- 1,5 Ah		2 607 336 207	2 607 336 207	2 607 336 207	2 607 336 207
- 2,0 Ah		2 607 336 921	2 607 336 921	2 607 336 921	2 607 336 921
- 2,5 Ah		2 607 337 199	2 607 337 199	2 607 337 199	2 607 337 199
Nazivni napon	V=	18	18	18	18

250 Hrvatski					
Šišač tratine		ART 23-18 LI	ART 23-18 LI+	ART 26-18 LI	ART 26-18 LI+
Kapacitet					
- 2 607 336 207	Ah	1,5	1,5	1,5	1,5
- 2 607 336 921	Ah	2,0	2,0	2,0	2,0
- 2 607 337 199	Ah	2,5	2,5	2,5	2,5
Broj aku-čelija					
- 2 607 336 207		5	5	5	5
- 2 607 336 921		5	5	5	5
- 2 607 337 199		5	5	5	5
Punjač		AL 1830 CV	AL 1830 CV	AL 1830 CV	AL 1830 CV
Kataloški br.	EU	2 607 225 965	2 607 225 965	2 607 225 965	2 607 225 965
	UK	2 607 225 967	2 607 225 967	2 607 225 967	2 607 225 967
	AU	2 607 225 969	2 607 225 969	2 607 225 969	2 607 225 969
Struja punjenja	A	3,0	3,0	3,0	3,0
Dopušteno područje temperature punjenja	°C	0 – 45	0 – 45	0 – 45	0 – 45
Vrijeme punjenja (ispražnjene aku-baterije)					
- 1,5 Ah	min	33	33	33	33
- 2,0 Ah	min	45	45	45	45
- 2,5 Ah	min	60	60	60	60
Težina odgovara EPTA-Procedure 01/2003	kg	0,4	0,4	0,4	0,4
Klasa zaštite		□/II	□/II	□/II	□/II
Punjač		AL 2215 CV	AL 2215 CV	AL 2215 CV	AL 2215 CV
Kataloški br.	EU	2 607 225 471	2 607 225 471	2 607 225 471	2 607 225 471
	UK	2 607 225 473	2 607 225 473	2 607 225 473	2 607 225 473
	AUS	2 609 225 475	2 609 225 475	2 609 225 475	2 609 225 475
Struja punjenja	A	1,5	1,5	1,5	1,5
Dopušteno područje temperature punjenja	°C	0 – 45	0 – 45	0 – 45	0 – 45
Vrijeme punjenja kod kapaciteta aku-baterije cca.					
- 1,5 Ah	min	63	63	63	63
- 2,0 Ah	min	85	85	85	85
Težina odgovara EPTA-Procedure 01/2003	kg	0,4	0,4	0,4	0,4
Klasa zaštite		□/II	□/II	□/II	□/II
Punjač		AL 2204 CV	AL 2204 CV	AL 2204 CV	AL 2204 CV
Kataloški br.	EU	2 607 225 273	2 607 225 273	2 607 225 273	2 607 225 273
	UK	2 607 225 275	2 607 225 275	2 607 225 275	2 607 225 275
	AU	2 607 225 277	2 607 225 277	2 607 225 277	2 607 225 277
Struja punjenja	A	0,43	0,43	0,43	0,43
Dopušteno područje temperature punjenja	°C	0 – 45	0 – 45	0 – 45	0 – 45

Hrvatski | 251

Šišač tratine		ART 23-18 LI	ART 23-18 LI+	ART 26-18 LI	ART 26-18 LI+
Vrijeme punjenja (ispražnjene aku-baterije)					
- 1,5 Ah	min	207	207	207	207
- 2,0 Ah	min	290	290	290	290
Težina odgovara EPTA-Procedure 01/2003	kg	0,7	0,7	0,7	0,7
Klasa zaštite		□ / II	□ / II	□ / II	□ / II
Serijski broj		vidjeti tipsku pločicu na vrtnom uređaju			

Informacije o buci i vibracijama

Emisijske vrijednosti buke utvrđene sukladno EN 50636-2-91.		ART 23-18 LI	ART 23-18 LI+	ART 26-18 LI	ART 26-18 LI+
	3 600 ...	HA5 C..	HA5 C..	HA5 E..	HA5 E..
Razina buke uređaja vrednovana sa A obično iznosi:					
Razina zvučnog tlaka	dB(A)	64	64	67	67
Razina učinka buke	dB(A)	85	85	88	88
Nesigurnost K	dB	=3	=3	=3	=3
Nosite štitnike za sluh!					
Ukupne vrijednosti vibracija a_h (vektorski zbroj u tri smjera) i nesigurnost K određeni prema EN 50636-2-91, iznose:					
Vrijednost emisija vibracija a_h	m/s ²	< 2,5	< 2,5	< 2,5	< 2,5
Nesigurnost K	m/s ²	= 1,5	= 1,5	= 1,5	= 1,5

Izjava o usklađenosti

		ART 23-18 LI	ART 23-18 LI+	ART 26-18 LI	ART 26-18 LI+
	3 600 ...	HA5 C..	HA5 C..	HA5 E..	HA5 E..
Izjavljujemo pod vlastitom odgovornošću da proizvod opisan pod „Tehnički podaci“ odgovara svim relevantnim odredbama smjernica do 19. travnja 2016: 2006/95/EZ, a od 20. travnja 2016: 2014/35/EU, 2011/65/EU, do 19. travnja 2016: 2004/108/EZ, a od 20. travnja 2016: 2014/30/EU, 2006/42/EZ, 2000/14/EZ uključujući i njihove izmjene te da je sukladan sa slijedećim normama: EN 60335-1, EN 50636-2-91 (aku-uređaj), EN 60335-1, EN 60335-2-29 (punjač aku-baterija). 2000/14/EZ: Zajamčena razina zvučne snage:	dB(A)	88	88	91	91
Postupak vrednovanja usklađenosti prema Dodatku VI.					

252 | Hrvatski

Kategorija proizvoda: 33

Imenovani institut za ispitivanje:
TÜV Rheinland Intercert Kft., Hungary Nr. 1008

Tehnička dokumentacija (2006/42/EZ, 2000/14/EZ) može se dobiti kod:

Bosch Lawn and Garden Ltd., PT-HG/ENS-PA2
Stowmarket, Suffolk IP14 1EY, England

Henk Becker Helmut Heinzelmann
Executive Vice President Head of Product Certification
Engineering PT/ETM9

PPA
Henk Becker *i.v. Heinzelmann*

Robert Bosch GmbH, Power Tools Division
70764 Leinfelden-Echterdingen, GERMANY
Leinfelden, 21.09.2015

Montaža i rad

Radnja	Slika	Stranica
Opseg isporuke	1	282
Montaža štitnika	2	282
Namještanje ručke	3	283
Montaža kotača	4	283
Punjenje aku-baterije		
Stavljanje i vađenje aku-baterije	5	283
Kontrola no eva	6	284
Zamjena noža	7	284
Namještanje radnog kuta	8	284
Uključivanje/isključivanje	9	285
Upute za rad		
Namještanje radne visine	10	285
Održavanje, čišćenje i spremanje	11	285
Biranje pribora	12	286

Puštanje u rad

Za vašu sigurnost

- ▶ **Pažnja:** Prije izvođenja radova podešavanja ili čišćenja isključite vrtni uređaj i izvadite aku-bateriju.
- ▶ **Nakon isključivanja aku-šišača tratine, nož se okreće još nekoliko sekundi. Treba pričekati da se motor/nož zaustavi prije ponovnog uključivanja.**
- ▶ **Uređaj ne isključivati i uključivati uzastopno na kratko.**
- ▶ **Preporučuje se primjena od Bosch odobrenih reznih elemenata. S nekim drugim reznim elementima neće se postići očekivani rezultat rezanja.**

Punjenje aku-baterije

- ▶ **Ne koristite neki drugi punjač.** Isporučeni punjač je prilagođen je Li-ionskim aku-baterijama ugrađenim u vrtnom uređaju.
- ▶ **Pridržavajte se mrežnog napona!** Napon izvora struje mora se podudarati s podacima na tipskoj pločici punjača. Punjači označeni s 230 V mogu raditi i na 220 V.

Aku-baterija je opremljena kontrolom temperature koja dopušta punjenje samo u temperaturnom području između 0 °C i 45 °C. Na taj će se način postići dugi vijek trajanja aku-baterije.

Napomena: Aku-baterija se isporučuje djelomično napunjena. Kako bi se zajamčio puni učinak aku-baterije, prije prve uporabe aku-baterije, napunite je do kraja u punjaču.

Li-ionska aku-baterija može se u svakom trenutku puniti, bez skraćivanja njenog vijeka trajanja. Prekid u procesu punjenja neće oštetiti aku-bateriju.

Li-ionska aku-baterija je s „Electronic Cell Protection (ECP)“ zaštićena od dubinskog pražnjenja. Kada se isprazni aku-baterija, vrtni uređaj će se isključiti pomoću zaštitnog sklopa: Vrtni uređaj više neće raditi.

⚠ POZOR Nakon automatskog isključivanja vrtnog uređaja ne pritišćite više na prekidač za uključivanje/isključivanje. Aku-baterija bi se mogla oštetiti.

Proces punjenja

Proces punjenja započinje čim se mrežni utikač punjača utakne u utičnicu i aku-baterija utakne u otvor punjača.

Inteligentnim postupcima punjenja se automatski prepoznaje stanje napunjenosti aku-baterije i ovisno od temperature aku-baterije i napona, puni se sa optimalnom strujom punjenja.

Na taj se način čuva aku-baterija i ostaje uvijek potpuno napunjena kod spremanja u punjaču.

Značenje elemenata pokazivača

Treperavo svjetlo (brzo) zelenog pokazivača punjenja aku-baterije

 **Charge** Brzo treperenje zelenog pokazivača punjenja aku-baterije signalizira proces brzog punjenja.

Napomena: Proces brzog punjenja moguć je samo ako je temperatura aku-baterije u dopuštenom području temperatura punjenja, vidjeti odjeljak „Tehnički podaci“.

Treperavo svjetlo (sporo) zelenog pokazivača punjenja aku-baterije

 **GO 80%** Kada stanje napunjenosti aku-baterije iznosi **80 %**, zeleni pokazivač punjenja aku-baterije treperi sporo.

Aku-bateriju možete odmah koristiti.

Stalno svjetlo zelenog pokazivača punjenja aku-baterije

 **Stalno svjetlo zelenog** pokazivača punjenja aku-baterije signalizira da je aku-baterija potpuno napunjena.

Bez utaknute aku-baterije, **stalno svjetlo** pokazivača punjenja aku-baterije signalizira da je mrežni utikač utaknut i da je punjač pripravan za rad.

Stalno svjetlo crvenog pokazivača punjenja aku-baterije

 **Stalno svjetlo crvenog** pokazivača punjenja aku-baterije signalizira da je temperatura aku-baterije izvan dopuštenog temperaturnog područja punjenja, vidjeti poglavlje „Tehnički podaci“. Čim se dosegne dopušteno temperaturno, punjač će automatski prespojiti na brzo punjenje.

Treperavo svjetlo crvenog pokazivača punjenja aku-baterije

 **Treperavo crveno svjetlo** pokazivača stanja napunjenosti aku-baterije signalizira neku smetnju u procesu punjenja aku-baterije, vidjeti odjeljak „Traženje greške“.

Napomene uz punjenje

Kod kontinuiranih, odnosno višekratno uzastopnih ciklusa punjenja bez prekida, punjač bi se mogao zagrijati. To nije štetno i ne ukazuje na tehničku neispravnost punjača.

Bitno skraćanje vremena rada nakon punjenja pokazuje da je aku-baterija istrošena i da je treba zamijeniti.

Traženje greške



Simptomi	Mogući uzroci	Pomoć
Štitnik se ne može povući preko tanjurastog reznog diska	Pogrešna montaža	Uklanjanje reznog diska i ponovna montaža štitnika
Šišač tratine ne radi	Ispražnjena aku-baterija	Napuniti aku-bateriju. Vidjeti i upute za punjenje
	Aku-baterija je suviše hladna/suviše topla	Zagrijati aku-bateriju/ostaviti da se ohladi
Šišač tratine radi sa prekidima	Neispravno unutarnje ožičenje vrtnog uređaja	Zatražiti pomoć ovlaštenog servisa
	Neispravan prekidač za uključivanje/isključivanje	Zatražiti pomoć ovlaštenog servisa
Vrtni uređaj je preopterećen	Previsoka trava	Rezati u stupnjevima
Vrtni uređaj ne reže	Nož je oštećen	Zamjena noža
Pojačane vibracije	Nož je oštećen	Zamjena noža
Pokazivač punjenja aku-baterije stalno svijetli Nije moguć proces punjenja	Aku-baterija nije (ispravno) napunjena	Aku-bateriju ispravno napuniti na punjaču
	Zaprljani kontakti aku-baterije	Očistiti kontakte aku-baterije; npr. višekratnim spajanjem i odspajanjem aku-baterije, prema potrebi zamijeniti aku-bateriju
	Neispravna aku-baterija	Zamijeniti aku-bateriju
Ne svijetli pokazivač napunjenosti aku-baterije	Mrežni utikač punjača nije (ispravno) utaknut	Mrežni utikač (do kraja) utaknuti u utičnicu
	Neispravna utičnica, mrežni kabel ili punjač	Ispitati mrežni napon, punjač prema potrebi dati na kontrolu ovlaštenom servisu za Bosch električne alate

254 | Eesti

Servisiranje i savjetovanje o primjeni

www.bosch-garden.com

Kod svih upita i naručivanja rezervnih dijelova molimo neizostavno navedite 10-znamenkasti kataloški broj sa tipske pločice vrtnog uređaja.

Hrvatski

Robert Bosch d.o.o.
Kneza Branimira 22
10040 Zagreb
Tel.: (01) 2958051
Fax: (01) 2958050

Transport

Li-ionske aku-baterije ugrađene u električnom alatu podliježu zakonu o transportu opasnih tvari. Aku-baterije korisnik može bez ikakvih preduvjeta transportirati cestovnim transportom. Ako transport obavlja treća strana (npr. transport zrakoplovom ili špedicijom), treba se pridržavati posebnih zahtjeva obzirom na ambalažu i označavanje. Kod pripreme ovakvih pošiljki za transport prethodno se treba savjetovati sa stručnjakom za transport opasnih tvari.

Aku-bateriju šaljite nekim transportnim sredstvom samo ako je njeno kućište neoštećeno. Obljepite otvorene kontakte i zapakirajte aku-bateriju tako da se ne može pomicati u ambalaži.

Molimo pridržavajte se i eventualnih dodatnih nacionalnih propisa.

Zbrinjavanje

Vrtno uređaje, punjače i aku-bateriju/baterije ne bacajte u kućni otpad!

Samo za zemlje EU:



Prema Europskim smjernicama 2012/19/EU, neuporabivi električni i elektronički uređaji i prema Smjernicama 2006/66/EC neispravne ili istrošene aku-baterije/baterije moraju se odvojeno sakupljati i dovesti na ekološki prihvatljivo recikliranje.

Aku-baterije/baterije:



Li-Ion:

Molimo pridržavajte se napomena u odjeljku „Transport“.

Zadržavamo pravo na promjene.

Eesti

Ohutusnõuded

Tähelepanu! Lugege järgmised juhised tähelepanelikult läbi.

Tutvuge aiatööriista käsitsuselementide ja nõuetekohase kasutamiseiga. Hoidke kasutusjuhend hilisemaks kasutamiseks hoolikalt alles.

Piltsümbolite selgitus



Üldine oht.



Lugege läbi kasutusjuhend.



Veenduge, et eemalepaiskuvad võõrkehaded ei vigasta läheduses viibivaid inimesi.



Hoiatus: Viibige töötavast aiatööriistast ohutus kauguses.



Ei ole oluline.



Enne seadistus- või puhastustööde tegemist või aiatööriista hoiulepanekut eemaldage tööriistast aku.



Kasutage kuulmiskaitsevahendeid ja kaitseprille.



Ärge töötage trimmeriga vihma käes ja ärge jätke trimmerit vihma kätte.

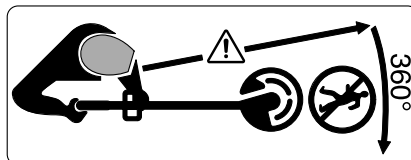

Veenduge, et eemalepaisuvad võõrkehad ei vigasta läheduses viibivaid inimesi.
Hoiatus: Viibige töötavast aiatööriistast ohutus kauguses.

Käsitsemine

- ▶ Seda aiatööriista ei tohi kasutada inimesed (sealhulgas lapsed), kelle füüsilised või vaimsed võimed on piiratud või kellel puuduvad seadme kasutamiseks vajalikud kogemused ja teadmised, välja arvatud juhul, kui nad kasutavad tööriista nende turvalisuse eest vastutava isiku järelevalve all, kes annab neile juhiseid seadme kasutamiseks. Et vältida aiatööriistaga mängimise võimalust, ei tohi jätta lapsi aiatööriista lähedusse järelevalveta.
 - ▶ Ärge lubage trimmerit kasutada lastel või isikutel, kes pole tutvunud seadme kasutusjuhistega. Seadme kasutaja vanus võib olla sätestatud konkreetse riigi õigusaktides. Kasutusvälisel ajal hoidke trimmerit lastele ligipääsmatus kohas.
 - ▶ Ärge kasutage trimmerit, mille katted või kaitseeadised puuduvad või on kahjustatud või ei ole õiges asendis.
 - ▶ Enne tööerakendamist ja pärast tööriistale avaldunud lööki kontrollige tööriista kulumise ja kahjustuste suhtes ning laske tööriist vajaduse korral parandada.
 - ▶ Ärge kasutage aiatööriista, kui olete väsinud või haige või kui olete tarbinud alkoholi, narkootikume või ravimeid.
 - ▶ Kandke pikki tugevast riidest pükse, tugevaid jalatseid ja kindaid. Ärge kandke laiu riideid, ehteid, lühikesi pükse, sandaale ja ärge töötage paljajalu. Siduge pikad juuksed kinni, et vältida nende sattumist seadme liikuvate osade vahele.
- ▶ **Aiatööriista käsitsemisel kandke kaitseprille ja kuulmiskaitsevahendeid.**
- ▶ Olge stabiilses asendis ja säilitage kogu aeg tasakaal. Ärge pingutage ennast üle.
 - ▶ Ärge töötage trimmeriga, kui vahetus lähedus viibivad inimesed, eeskätt lapsed, ja koduloomad.
 - ▶ Seadme käsitseja või kasutaja vastutab õnnetusjuhtumite ja teistele inimestele või nende varale tekitatud kahju eest.
 - ▶ Enne löiketera puudutamist oodake, kuni see on täielikult seiskunud. Löiketera pöörleb pärast mootori väljalülitamist veel edasi ja võib põhjustada vigastusi.
 - ▶ Töötage trimmeriga ainult päevavalgel või hea kunstliku valgustuse korral.
 - ▶ Ärge rakendage trimmerit tööle, kui ilm on halb, eeskätt kui lähenemas on äike.
 - ▶ Trimmeri kasutamine märja muru puhul vähendab jõudlust.
 - ▶ Trimmeri transportimisel töökohta või töökohalt tagasi peab trimmer olema välja lülitatud.
 - ▶ Lülitage aiatööriist sisse alles siis, kui Teie käed ja jalad on löiketerast piisavalt kaugel.
 - ▶ Ärge viige oma käsi ega jalgu pöörlevate löikeelementide lähedusse.

- ▶ Enne tera vahetamist eemaldage aku.
 - ▶ Ärge kasutage selles trimmeris metallist lõikeelemente.
 - ▶ Kontrollige ja hooldage trimmerit korrapäraselt.
 - ▶ Laske trimmerit alati parandada volitatud remonditöökojas.
 - ▶ Veenduge alati, et seadme ventilatsioonivõre ei ole rohuääke.
 - ▶ Eemaldage aku:
 - alati, kui jätate aiatööriista mõneks ajaks järelevalveta
 - enne tera vahetamist
 - enne trimmeri puhastamist ja seadistamist
 - ▶ Hoidke aiatööriista ohutus, kuivas, lastele ligipääsmatus kohas. Ärge asetage aiatööriista peale teisi esemeid.
 - ▶ Kulunud ja kahjustatud osad vahetage ohutuse huvides välja.
 - ▶ Veenduge, et varuosad pärinevad Boschilt.
 - ▶ **Ärge rakendage aiatööriista tööle, kui aiatööriista juurde kuuluvad detailid on külge monteerimata.**
- Juhised aku käsitlemiseks**
- ▶ **Enne aku paigaldamist veenduge, et aiatööriist on välja lülitatud.** Aku paigaldamine aiatööriista, mis on sisse lülitatud, võib põhjustada vigastusi.
 - ▶ **Kasutage üksnes selle aiatööriista jaoks ettenähtud Boschi akusid.** Teiste akude kasutamine võib põhjustada vigastuste ja tulekahju ohu.
- ▶ **Ärge avage akut.** Esineb lühise oht.
 -  **Kaitske akut kuumuse, sealhulgas pideva päikesekiirguse eest, samuti vee, tule ja niiskuse eest.** Esineb plahvatusoht.
 -  **Kasutusvälisel ajal hoidke akut eemal kirjaklambritest, müntidest, võtmetest, naeltest, kruvidest ja teistest väikestest metallesemetest, mis võivad aku kontaktid omavahel ühendada.** Metallesemetega kokkupuutest põhjustatud lühis aku kontaktide vahel tekitab põlengu ohu.
 - ▶ **Väärkasutuse korral võib akuvedelik välja voolata. Vältige sellega kokkupuudet. Juhusliku kokkupuute korral loputage kahjustatud kohta veega. Kui vedelik satub silma, pöörduge lisaks arsti poole.** Väljavoolav akuvedelik võib põhjustada nahaärritusi või põletusi.
 - ▶ **Aku vigastamisel ja ebaõigel käsitlemisel võib akust eralduda auru. Öhutage ruumi, halva enesetunde korral pöörduge arsti poole.** Aurud võivad ärritada hingamisteid.
 - ▶ **Laadige akut üksnes tootja poolt ette nähtud akulaadimisseadmega.** Ühte tüüpi akude jaoks sobiv akulaadimisseade võib teist tüüpi akude laadimisel põhjustada põlengu ohu.
 - ▶ **Kasutage akut üksnes koos Boschi tööriistaga.** Ainult nii on aku ohtliku liigpinge eest kaitstud.

► **Teravad esemed, näiteks naelad või kruvikeerajad, samuti löögid, põrutused jmt võivad akut kahjustada.** Akukontaktide vahel võib tekkida lühis ja aku võib süttida, suitsema hakata, plahvatada või üle kuumeneda.

► **Ärge tekitage akukontaktide vahel lühist.** Esineb plahvatusoht.

► Kaitske akut niiskuse ja vee eest.

► Hoidke akut temperatuuril $-20\text{ }^{\circ}\text{C}$ kuni $50\text{ }^{\circ}\text{C}$. Ärge jätke akut suvel autosse.

► Puhastage aku ventilatsiooniavasid pehme, puhta ja kuiva pintsliga.

Ohutusnõuded akulaadijate kasutamisel



Kõik ohutusnõuded ja juhised tuleb läbi lugeda.

Ohutusnõuete ja juhiste eiramise tagajärjeks võib olla elektrilöök, tulekahju ja/või rasked vigastused.

Hoidke käesolevad juhised hoolikalt alles.

Kasutage akulaadijat üksnes siis, kui Teil on täielik ülevaade selle kõikidest funktsioonidest ning suudate seda kasutada piiranguteta või kui olete saanud asjaomase väljaõppe.

► **Laadimisseadet ei tohi kasutada lapsed ja isikud, kelle vaimsed või füüsilised võimed on piiratud või kellel puuduvad seadme kasutamiseks vajalikud teadmised ja kogemused. Üle 8 aasta vanused lapsed ja isikud, kelle füüsilised või vaimsed võimed on piiratud või kellel puuduvad seadme**

kasutamiseks vajalikud teadmised ja kogemused, tohivad laadimisseadet kasutada vaid siis, kui nende üle teostatakse järelevalvet või kui neile on antud täpsed juhised laadimisseadme ohutuks käsitsemiseks ja kui nad mõistavad seadmega kaasnevaid ohte. Vastasel korral tekib vales käsitsemisest põhjustatud kehavigastuste ja varalise kahju oht.

► **Ärge jätke lapsi seadme kasutamise, puhastamise ja hooldamise ajal järelevalveta.** Nii tagate, et lapsed ei hakka laadimisseadmega mängima.

► **Laadige üksnes Boschi liitiumioon-akusid, mille mahtuvus on vähemalt 1,5 Ah (alates 5 akuelemendist). Akupinge peab vastama laadimisseadme laadimispingele. Ärge laadige patareisid, mis ei ole taaslaetavad.** Vastasel juhul tekib tulekahju ja plahvatuse oht.

 **Ärge jätke akulaadijat vihma ega niiskuse kätte.** Vee sissetungimine elektrilisse tööriista suurendab elektrilöögi ohtu.

► **Laadige ainult Boschi liitium-ioonakusid. Akupinge peab vastama laadimisseadme laadimispingele.** Vastasel juhul tekib tulekahju ja plahvatuse oht.

► **Hoidke akulaadija puhas.** Mustus tekitab elektrilöögi ohtu.

► **Iga kord enne kasutamist kontrollige üle laadija, toitejuhe ja pistik. Vigastuste tuvastamisel**

258 | Eesti

ärge akulaadijat kasutage. Ärge avage akulaadijat ise ja laske seda parandada vaid vastava ala spetsialistidel, kes kasutavad originaalvaruosi. Vigastatud akulaadija, toitejuhe ja pistik suurendavad elektrilöögi ohtu.

► **Ärge kasutage akulaadijat kergestisüttival pinnal (nt paberil, tekstiilidel jmt) ja süttimisohtlikus keskkonnas.** Akulaadija kuumeneb laadimisel, mistõttu tekkib tulekahjuoht.

► **Ärge katke laadimisseadme ventilatsioonivõrke kinni.** Vastasel korral võib laadimisseade üle kuumeneda ja selle nõuetekohane töö ei ole enam tagatud.

Sümbol	Tähendus
	Kandke kaitsekindaid
	Liikumissuund
	Reaktsioonisund
	Kaal
	Sisselülitamine
	Väljalülitamine
	Lubatud toiming
	Keelatud toiming
	Kuuldav heli
	Lisatarvikud/varuosad

Sümbolid

Järgmised piltsümbolid on olulised kasutusjuhendi lugemisel ja mõistmisel. Pidage palun piltsümbolid ja nende tähendus meeles. Piltsümbolite õige tõlgendamine aitab Teil aiatööriista tõhusamalt ja ohutumalt käsitseda.

Nõuetekohane kasutamine

Seade on ette nähtud muru ja umbrohu niitmiseks puhaste ja pöösaste alt, samuti nõlvade ja servade niitmiseks, kuhu muruniidukiga ligi ei pääse.

Seadme nõuetekohane kasutamine on lubatud temperatuuril 0 °C kuni 40 °C.

Tehnilised andmed

Murutrimmer		ART 23-18 LI	ART 23-18 LI+	ART 26-18 LI	ART 26-18 LI+
Tootenumbr		3 600 HA5 C..	3 600 HA5 C..	3 600 HA5 E..	3 600 HA5 E..
Tühikäigupöörded	min ⁻¹	7000/8000	7000/8000	7000/8000	7000/8000
Reguleeritav käepide		●	●	●	●
Lõikejälje läbimõõt	cm	23	23	26	26
Kaal EPTA-Procedure 01/2003 järgi	kg	2,3	2,5	2,4	2,6
Aku		liitium-ioon	liitium-ioon	liitium-ioon	liitium-ioon
Tootenumbr					
- 1,5 Ah		2 607 336 207	2 607 336 207	2 607 336 207	2 607 336 207
- 2,0 Ah		2 607 336 921	2 607 336 921	2 607 336 921	2 607 336 921
- 2,5 Ah		2 607 337 199	2 607 337 199	2 607 337 199	2 607 337 199
Nimipinge	V=	18	18	18	18
Mahtuvus					
- 2 607 336 207	Ah	1,5	1,5	1,5	1,5
- 2 607 336 921	Ah	2,0	2,0	2,0	2,0
- 2 607 337 199	Ah	2,5	2,5	2,5	2,5

Eesti | 259

Murutrimmer		ART 23-18 LI	ART 23-18 LI+	ART 26-18 LI	ART 26-18 LI+
Akuelementide arv					
- 2 607 336 207		5	5	5	5
- 2 607 336 921		5	5	5	5
- 2 607 337 199		5	5	5	5
Akulaadimisseade		AL 1830 CV	AL 1830 CV	AL 1830 CV	AL 1830 CV
Tootenumber	EU	2 607 225 965	2 607 225 965	2 607 225 965	2 607 225 965
	UK	2 607 225 967	2 607 225 967	2 607 225 967	2 607 225 967
	AU	2 607 225 969	2 607 225 969	2 607 225 969	2 607 225 969
Laadimisvool	A	3,0	3,0	3,0	3,0
Lubatud laadimistemperatuur	°C	0 – 45	0 – 45	0 – 45	0 – 45
Laadimisaeg (tühja aku puhul)					
- 1,5 Ah	min	33	33	33	33
- 2,0 Ah	min	45	45	45	45
- 2,5 Ah	min	60	60	60	60
Kaal EPTA-Procedure 01/2003 järgi	kg	0,4	0,4	0,4	0,4
Kaitseaste		□ / II	□ / II	□ / II	□ / II
Akulaadimisseade		AL 2215 CV	AL 2215 CV	AL 2215 CV	AL 2215 CV
Tootenumber	EU	2 607 225 471	2 607 225 471	2 607 225 471	2 607 225 471
	UK	2 607 225 473	2 607 225 473	2 607 225 473	2 607 225 473
	AUS	2 609 225 475	2 609 225 475	2 609 225 475	2 609 225 475
Laadimisvool	A	1,5	1,5	1,5	1,5
Lubatud laadimistemperatuur	°C	0 – 45	0 – 45	0 – 45	0 – 45
Laadimisaeg, kui aku mahtuvus on ca					
- 1,5 Ah	min	63	63	63	63
- 2,0 Ah	min	85	85	85	85
Kaal EPTA-Procedure 01/2003 järgi	kg	0,4	0,4	0,4	0,4
Kaitseaste		□ / II	□ / II	□ / II	□ / II
Akulaadimisseade		AL 2204 CV	AL 2204 CV	AL 2204 CV	AL 2204 CV
Tootenumber	EU	2 607 225 273	2 607 225 273	2 607 225 273	2 607 225 273
	UK	2 607 225 275	2 607 225 275	2 607 225 275	2 607 225 275
	AU	2 607 225 277	2 607 225 277	2 607 225 277	2 607 225 277
Laadimisvool	A	0,43	0,43	0,43	0,43
Lubatud laadimistemperatuur	°C	0 – 45	0 – 45	0 – 45	0 – 45
Laadimisaeg (tühja aku puhul)					
- 1,5 Ah	min	207	207	207	207
- 2,0 Ah	min	290	290	290	290
Kaal EPTA-Procedure 01/2003 järgi	kg	0,7	0,7	0,7	0,7
Kaitseaste		□ / II	□ / II	□ / II	□ / II
Seerianumber		vt aiatööriista andmesilti			

260 | Eesti

Andmed müra/vibratsiooni kohta

Müratase määratud kooskõlas standardiga EN 50636-2-91.	3 600 ...	ART 23-18 LI	ART 23-18 LI+	ART 26-18 LI	ART 26-18 LI+
		HA5 C..	HA5 C..	HA5 E..	HA5 E..
Seadme A-korrigeeritud müratase on üldjuhul:					
Helirõhu tase	dB(A)	64	64	67	67
Helivõimsuse tase	dB(A)	85	85	88	88
Mõõtemääramatus K	dB	=3	=3	=3	=3
Kasutage kuulmiskaitsevahendeid!					
Vibratsioonitase a_h (kolme telje vektorsumma) ja mõõtemääramatus K kindlaks tehtud kooskõlas standardiga EN 50636-2-91:					
Vibratsioon a_h	m/s ²	< 2,5	< 2,5	< 2,5	< 2,5
Mõõtemääramatus K	m/s ²	=1,5	=1,5	=1,5	=1,5

Vastavus normidele 

Kinnitame ainuvastutajana, et punktis „Tehnilised andmed“ kirjeldatud toode on vastavuses direktiivide kuni 19. aprillini 2016 kehtiva direktiivi 2006/95/EÜ, alates 20. aprillist 2016 kehtiva direktiivi 2014/35/EL, 2011/65/EL, kuni 19. aprillini 2016 kehtiva direktiivi 2004/108/EL, alates 20. aprillist 2016 kehtiva direktiivi 2014/30/EL, 2006/42/EÜ, 2000/14/EÜ ja viidatud direktiivide muudetud redaktsioonides sätestatud asjakohaste nõuetega ning järgmiste standarditega: EN 60335-1, EN 50636-2-91 (akutööriistad), EN 60335-1, EN 60335-2-29 (laadimisseadmed). 2000/14/EÜ: Garanteeritud helivõimsustase: Vastavuse hindamise meetod vastavalt lisale VI.	3 600 ...	ART 23-18 LI	ART 23-18 LI+	ART 26-18 LI	ART 26-18 LI+
		HA5 C..	HA5 C..	HA5 E..	HA5 E..
	dB(A)	88	88	91	91

Tootekategooria: 33

Volitatud asutus:

TÜV Rheinland Intercert Kft., Hungary Nr. 1008

Tehniline toimik (2006/42/EÜ, 2000/14/EÜ) saadaval:

Bosch Lawn and Garden Ltd., PT-HG/ENS-PA2

Stowmarket, Suffolk IP14 1EY, England

Henk Becker

Executive Vice President

Engineering

PPA.



Helmut Heinzelmann

Head of Product Certification

PT/ETM9

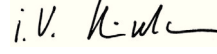

Robert Bosch GmbH, Power Tools Division

70764 Leinfelden-Echterdingen, GERMANY

Leinfelden, 21.09.2015

Kokkupanek ja kasutamine

Toimingu eesmärk	Joonis	Lehekülg
Tarnekomplekt	1	282
Kaitsekatte paigaldamine	2	282
Käepideme reguleerimine	3	283
Rataste paigaldamine	4	283
Aku laadimine Aku paigaldamine ja eemaldamine	5	283
Lõiketerade kontrollimine	6	284
Lõiketerade vahetus	7	284
Lõikenurga seadistamine	8	284
Sisse-/väljalülitamine	9	285
Tööjuhised Töökõrguse reguleerimine	10	285
Hooldus, puhastamine ja säilitamine	11	285
Lisatarviku valik	12	286

Kasutuselevõtt

Tööohutus

- ▶ **Tähelepanu:** Enne aiatööriista reguleerimist ja puhastamist lülitage aiatööriist välja ja eemaldage aku.
- ▶ Pärast akumuru trimmeri väljalülitamist pöörleb lõiketera veel mõne sekundi jooksul edasi. Enne kui seadme uuesti sisse lülitate, oodake ära, kuni mootor/lõiketera on seiskunud.
- ▶ Ärge lülitage seadet järjest välja ja uuesti sisse.
- ▶ Soovitav on kasutada Boschi poolt heakskiidetud lõikeelemente. Teiste tootjate lõikeelementide kasutamise puhul ei pruugi lõiketulemus olla sama hea.

Aku laadimine

- ▶ **Teiste akulaadimiseadmete kasutamine on keelatud.** Komplekti kuuluv akulaadimiseadme on kohandatud Teie elektrilisse tööriista paigaldatud li-ioon-akuga.
- ▶ **Pöörake tähelepanu võrgupingele!** Võrgupinge peab ühtima tööriista andmesildil märgitud pingega. Andmesildil toodud 230 V seadmeid võib kasutada ka 220 V võrgupinge korral.

Aku on varustatud temperatuurikontrolliga, mis lubab akut laadida üksnes temperatuuril 0 °C kuni 45 °C. See tagab aku pika kasutusea.

Märkus: Aku on tarnimisel osaliselt laetud. Et tagada aku täit mahtuvust, laadige aku enne esmakordset kasutamist akulaadimiseadmes täiesti täis.

Li-ioon-akut võib laadida igal ajal, ilma et see lühendaks aku kasutusaja. Laadimise katkestamine ei kahjusta akut.

Liitium-ioon-akut kaitseb süvatühjenemise eest elementide elektrooniline kaitse „Electronic Cell Protection (ECP)“. Tühjenenud aku korral lülitab kaitselüli aiatööriista välja: aiatööriist ei tööta enam.

⚠ TÄHELEPANU Pärast aiatööriista automaatset väljalülitamist ärge vajutage enam lülitile (sisse/välja). Aku võib kahjustuda.

Laadimine

Laadimine algab kohe pärast akulaadija pistiku ühendamist pistikupessa ja aku asetamist laadimisalusele. Intelligentne laadimine tuvastab aku laetuse astme automaatselt ja akut laetakse sõltuvalt aku temperatuurist ja pingest optimaalse laadimisvooluga.

See säästab akut ja aku jääb akulaadijas alati täielikult laetuks.

Näitude tähendus

(Kiiresti) vilkuv roheline tuli aku laetuse astme näidikul

 Charge Kiirlaadimist näitab kiiresti vilkuv roheline tuli aku laetuse astme näidikul.

Märkus: Kiirlaadimine on võimalik üksnes siis, kui aku temperatuur on laadimiseks ettenähtud vahemikus, vt punkti „Tehnilised andmed“.

(Aeglaselt) vilkuv roheline tuli aku laetuse astme näidikul

 GO 80% Kui aku laetuse aste on 80 %, vilgub roheline tuli aku laetuse astme näidikul aeglaselt.

Aku võib koheseks kasutamiseks välja võtta.

Pidevalt põlev roheline laadimisnäit

 100% Pidevalt põlev roheline laadimisnäit signaleerib, et aku on täielikult laetud.

Kui akut ei ole paigaldatud, annab pideva tulega põlev laadimisnäit märku sellest, et pistik on ühendatud pistikupessa ja akulaadija on töövalmis.

Pidevalt põlev punane laadimisnäit

 Pidevalt põlev punane laadimisnäit signaleerib, et aku temperatuur on väljaspool lubatud temperatuurivahemikku, vt punkti „Tehnilised andmed“. Kohe kui aku on saavutanud vajaliku temperatuuri, lülitub laadimiseadme automaatselt kiirlaadimisele.

Vilkuv punane laadimisnäit

 Kui tuli aku punasel laadimisnäidikul vilgub, siis annab see märku laadimisprotsessi mõnest muust häirest, vt punkt „Vea otsing“.

Laadimisjuhised

Pideva või mitme üksteisele järgneva laadimistsükli puhul võib akulaadimiseadme soojeneda. See on normaalne ega viita tehnilisele defektile.

Oluliselt lühenenud kasutusaeg pärast laadimist näitab, et aku on muutunud kasutuskoõlbmatuks ja tuleb välja vahetada.

262 | Eesti

Ve otsing



Tunnused	Võimalik põhjus	Kõrvaldamine
Lõiketalla peale ei saa paigaldada kaitsekate	Seade on valesti kokku pandud	Eemaldage lõiketald ja paigaldage kaitsekate uuesti
Murutrimmer ei tööta	Aku on tühi	Laadige aku, vt ka punkti „Laadimisjuhised“
	Aku on liiga külm/liiga kuum	Soojendage akut/laske akul jahtuda
Murutrimmer töötab katkendlikult	Seadme siseühendused ei ole korras	Pöörduge remonditöökotta
	Lüliti (sisse/välja) on defektne	Pöörduge remonditöökotta
Aiatööriistale avaldub ülekoormus	Muru on liiga kõrge	Niitke järk-järgult
Aiatööriist ei lõika	Lõiketera on vigastatud	Lõiketerade vahetus
Suurem vibratsioon	Lõiketera on vigastatud	Lõiketerade vahetus
Aku laadimisnait põleb pideva tulega	Aku ei ole akulaadijale (õigesti) asetatud	Asetage aku laadijale korrektselt
Laadimine ei ole võimalik	Aku kontaktid on määrdunud	Puhastage aku kontakte, akut näiteks mitu korda laadimisalusele asetades ja sealt eemaldades, vajadusel vahetage aku välja
	Aku on defektne	Vahetage aku välja
Aku laadimisnait ei põle	Akulaadija pistik ei ole (korrektselt) pistikupessa ühendatud	Ühendage pistik (korrektselt) pistikupessa
	Pistikupesa, toitejuhe või akulaadija on defektne	Kontrollige võrgupinget, vajaduse korral toimetage akulaadija Boschi elektriliste tööriistade volitatud parandustöökotta

Klienditeenindus ja müügiärgne nõustamine

www.bosch-garden.com

Järelepärimiste esitamisel ja varuosade tellimisel näidake kindlasti ära seadme andmesildil olev 10-kohaline tootenumber.

Eesti Vabariik

Mercantile Group AS
Boschi elektriliste käsitööriistade remont ja hooldus
Pärnu mnt. 549
76401 Saue vald, Laagri
Tel.: 6549 568
Faks: 679 1129

Transport

Komplektis sisalduvate liitium-ioon-akude suhtes kohaldatakse ohtlike ainete vedu reguleerivaid nõudeid. Akude puhul on lubatud kasutajapoolne piiranguteta maanteevedu.

Kolmandate isikute teostatava veo korral (nt õhuvedu või ekspedeerimine) tuleb järgida pakendi ja tähistuse osas kehtivaid erinõudeid. Sellisel juhul peab pakendi ettevalmistamisel alati osalema ohtlike ainete veo ekspert.

Aku vedu on lubatud vaid siis, kui aku korpus on vigastusteta. Katke lahtised kontaktid teibiga ja pakkige aku nii, et see pakendis ei liiguks.

Järgige ka võimalikke täiendavaid siseriiklike nõudeid.

Kasutuskõlbmatuks muutunud seadmete käitlus

Ärge käideldge aiatööriistu, akulaadijaid ja akusid/patareisid koos olmejäätmetega!

Üksnes EL liikmesriikidele:



Vastavalt Euroopa Liidu direktiivile 2012/19/EL elektri- ja elektroonikaseadmete jäätmete kohta ja vastavalt direktiivile 2006/66/EÜ tuleb defektsete või kasutusressursi ammendanud aiatööriistad ning akud/patareid eraldi kokku koguda ja keskkonnasäästlikult korduskasutada.

Akud/patareid:**Li-Ion:**

Jārgēģe juhiseid, mis on toodud punktis „Transport“.

Tootja jātab endale oīguse muudatuste tegemiseks.



Nēsājiet ausu aizsargus un aizsargbrilles.



Neveiciet zāliena trimēšanu lietus laikā un neatstājiet trimeri lietū.

Latviešu**Drošības noteikumi**

Uzmanību! Rūpīgi izlasiet tālāk sniegtos norādījumus. Iepazīstieties ar dārza instrumenta vadības elementiem un tā pareizu lietošanu. Pēc izlasīšanas saglabājiet lietošanas pamācību turpmākai izmantošanai.

Simbolu skaidrojums

Vispārēja rakstura brīdinājuma zīme.



Izlasiet šo lietošanas pamācību.



Nodrošiniet, lai tuvumā esošās personas neapdraudētu dažādi priekšmeti, kas var lidot prom no darba vietas.



Brīdinājums. Ieturiet drošu attālumu līdz dārza instrumentam laikā, kad tas darbojas.



Ievērojiet piesardzību.



Izņemiet no dārza instrumenta akumulatoru pirms tā regulēšanas vai tīrīšanas, kā arī tad, ja dārza instruments uz ilgāku laiku tiek atstāts bez uzraudzības.

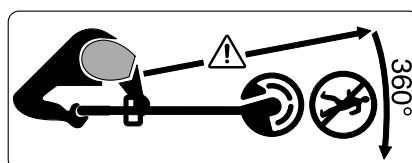

Nodrošiniet, lai no dārza instrumenta darbības vietas prom lidojoši priekšmeti neradītu savainojumus tuvumā esošajām personām.

Brīdinājums. Ieturiet drošu attālumu līdz dārza instrumentam laikā, kad tas darbojas.

Lietošana

- Šis dārza instruments nav paredzēts, lai to lietotu personas (tai skaitā arī bērni) ar traucētām fiziskajām, sensorajām vai garīgajām spējām vai nepietiekošu pieredzi un/vai nepietiekošām zināšanām, izņemot gadījumus, kad lietošana notiek par minēto personu drošību atbildīgas personas uzraudzībā vai saņemot no tās norādījumus, kā lietojams dārza instruments. Bērniem jānodrošina vajadzīgā uzraudzība, lai viņi nesāktu rotaļāties ar dārza instrumentu.
- Neļaujiet lietot zāliena trimeri bērniem vai personām, kuras nav iepazinušās ar šiem norādījumiem. Minimālais vecums lietotājiem tiek noteikts atbilstoši nacionālajai likumdošanai. Laikā, kad zāliena

264 | Latviešu

- trimeris netiek lietots, uzglabājiet to vietā, kas nav sasniedzama bērniem.
- ▶ Nelietojiet zāliena trimeri, ja tam trūkst pārsegu vai citu aizsargierīču, kā arī, ja šīs ierīces ir bojātas vai nostiprinātas nepareizā stāvoklī.
 - ▶ Pirms dārza instrumenta lietošanas, kā arī gadījumā, ja tas ir saņēmis triecienu, pārbaudiet, vai instruments nav bojāts vai nolietojies, un vajadzības gadījumā nodrošiniet tam nepieciešamo remontu.
 - ▶ Nelietojiet dārza instrumentu, ja jūtaties noguris, nevesels vai atrodaties alkohola, narkotiku vai medikamentu iespaidā.
 - ▶ Darba laikā nēsājiet garas bikses no stingra auduma, stabilus apavus un aizsargcimdus. Nenēsājiet platu apģērbu un rotaslietas, nestrādājiet īsās biksēs, sandalēs vai basām kājām. Lai novērstu garu matu ieķeršanos instrumenta kustīgajās daļās, uz sieniet tos virs plecu augstuma.
 - ▶ **Strādājot ar dārza instrumentu, nēsājiet aizsargbrilles un ausu aizsargus.**
 - ▶ Saglabājiet stingru stāju un nezaudējiet līdzsvaru. Darba laikā nepakļaujiet sevi stiprai piepūlei.
 - ▶ Nelietojiet zāliena trimeri, ja darba vietas tiešā tuvumā atrodas citas personas (īpaši bērni), kā arī mājdzīvnieki.
 - ▶ Instrumenta lietotājs nes atbildību par kaitējumu, kas tā darbības rezultātā tiek nodarīts citām personām vai viņu īpašumam.
 - ▶ Pēc instrumenta izslēgšanas nepieskarieties rotējošajam asmenim, pirms tas nav pilnīgi apstājies. Pēc dzinēja izslēgšanas asmens zināmu laiku turpina rotēt, un pāragra pieskaršanās tam var izraisīt savainojumu.
 - ▶ Strādājiet tikai diennakts gaišajā laikā vai labā mākslīgajā apgaismojumā.
 - ▶ Nestrādājiet ar zāliena trimeri sliktos laika apstākļos un jo īpaši negaisa laikā.
 - ▶ Lietojot zāliena trimeri mitrā zālē, samazinās tā jauda.
 - ▶ Izslēdziet zāliena trimeri, transportējot to uz darba vietu vai no tās.
 - ▶ Ieslēdziet dārza instrumentu tikai tad, ja jūsu rokas un kājas atrodas drošā attālumā no tā asmeņiem.
 - ▶ Netuviniet rokas un kājas rotējošajiem griezējelementiem.
 - ▶ Pirms asmens nomaiņas izņemiet no dārza instrumenta akumulatoru.
 - ▶ Neizmantojiet šajā zāliena trimērī metāla griezējelementus.
 - ▶ Regulāri pārbaudiet zāliena trimeri un veiciet tam nepieciešamo apkalpošanu.
 - ▶ Nodrošiniet, lai zāliena trimeris tiktu remontēts vienīgi pilnvarotā remonta darbnīcā.
 - ▶ Sekojiet, lai instrumenta ventilācijas atveres nenosprostotu zāles paliekas.
 - ▶ Izņemiet no dārza instrumenta akumulatoru šādos gadījumos:
 - vienmēr, kad dārza instruments zināmu laiku tiek atstāts bez uzraudzības,
 - pirms asmens nomaiņas dārza instrumentā,

- pirms zāliena trimera tīrīšanas vai veicot citus darbus ar to
- ▶ Uzglabāiet dārza instrumentu sausā, drošā vietā, kur tas nav sasniedzams bērniem. Nenovietojiet uz dārza instrumenta citus priekšmetus.
- ▶ Drošības apsvērumu dēļ nomainiet nolietotās vai bojātās daļas.
- ▶ Nodrošiniet, lai nomaīnai tiktu izmantotas vienīgi oriģinālās rezerves daļas, kas ražotas firmā Bosch.
- ▶ **Nesāciet lietot dārza instrumentu, ja uz tā nav nostiprinātas visas instrumentam piederīgās daļas.**

Pareiza apiešanās ar akumulatoru

- ▶ **Pirms akumulatora ievietošanas pārlicinieties, ka dārza instruments ir izslēgts.** Mēģinājums ievietot akumulatoru ieslēgtā dārza instrumentā var beigties ar nelaimes gadījumu.
- ▶ **Lietojiet tikai šim dārza instrumentam paredzētos akumulatorus, kas izgatavoti firmā Bosch.** Citu akumulatoru lietošana var būt par cēloni savainojumiem vai izraisīt aizdegšanos.
- ▶ **Neatveriet akumulatoru.** Tas var radīt īsslēgumu.
- ▶ **Sargājiet akumulatoru no karstuma, piemēram, no ilgstošas atrašanās saules staros vai uguns tuvumā, kā arī no ūdens un mitruma.** Tas var izraisīt sprādzienu.
- ▶ **Ja akumulators netiek lietots, nepieļaujiet tā kontaktu saskaršanos ar papīra saspaudēm, monētām, atslēgām, naglām, skrūvēm vai citiem nelieliem metāla priekšmetiem, kas varētu radīt īsslēgumu starp akumulatora kontaktiem.** Īsslēgums starp akumulatora kontaktiem var būt par cēloni apdegumiem vai izraisīt aizdegšanos.
- ▶ **Nepareizi lietojot akumulatoru, no tā var izplūst šķidrums elektrolīts. Nepieļaujiet elektrolīta nonākšanu saskarē ar ādu. Ja tas tomēr ir nejauši noticis, noskalojiet elektrolītu ar ūdeni. Ja elektrolīts nonāk acīs, nekavējoties griezieties pie ārsta.** No akumulatora izplūdušais elektrolīts var izsaukt ādas iekaisumu vai pat apdegumu.
- ▶ **Bojājuma vai nepareizas lietošanas rezultātā akumulators var izdalīt kaitīgus izgarojumus. Šādā gadījumā izvēdiniet telpu un, ja jūtaties slikti, griezieties pie ārsta.** Izgarojumi var izraisīt elpošanas ceļu kairinājumu.
- ▶ **Uzlādējiet akumulatorus vienīgi uzlādes ierīcē, ko šim nolūkam ir ieteikusi ražotājfirma.** Uzlādes ierīce ir paredzēt tikai noteikta tipa akumulatoru uzlādei, un mēģinājums to lietot cita tipa akumulatoru uzlādei var izraisīt aizdegšanos.
- ▶ **Lietojiet akumulatoru vienīgi kopā ar Bosch izstrādājumu, kuram tas ir paredzēts.** Tikai tā akumulatoru iespējams pasargāt no kaitīgās pārslodzes.
- ▶ **Asi priekšmeti, piemēram, nagla vai skrūvgriezis, kā arī ārēja spēka iedarbība var sabojāt akumulatoru.** Tas var radīt iekšēju īsslēgumu, kā rezultātā akumulators var aizdegties, dūmot, eksplodēt vai pārkarst.

► **Nepieļaujiet išslēguma veidošanos izsaukt starp akumulatora kontaktiem.** Tas var izsaukt sprādzienu.

► Sargājiet akumulatoru no mitruma un ūdens.

► Uzglabājiet akumulatoru tikai pie temperatūras no -20 °C līdz 50 °C . Vasarā neatstājiet akumulatoru vietās ar paaugstinātu temperatūru, piemēram, automašīnas salonā.

► Laiku pa laikam iztīriet akumulatora ventilācijas atvērumus ar mīkstu, tīru un sausu otu.

Drošības noteikumi uzlādes ierīcēm



Uzmanīgi izlasiet visus drošības noteikumus. Šeit sniegto drošības noteikumu un norādījumu neievērošana

var izraisīt aizdegšanos un būt par cēloni elektriskajam triecienam vai nopietnam savainojumam.

Pēc izlasīšanas saglabājiet šo lietošanas pamācību turpmākai izmantošanai.

Lietojiet uzlādes ierīci tikai tad, ja esat pilnībā iepazinies ar visām tās funkcijām un spējat tās pielietot bez ierobežojumiem vai arī esat pienācīgi apmācīts darbam ar to.

► **Šī uzlādes ierīce nav paredzēta, lai to lietotu bērni un personas ar ierobežotām fiziskajām, sensorajām vai garīgajām spējām vai ar nepietiekošu pieredzi un zināšanām. Šo uzlādes ierīci var lietot bērni no 8 gadu vecuma un personas ar ierobežotām fiziskajām, sensorajām vai garīgajām spējām, kā arī personas**

ar nepietiekošu pieredzi un zināšanām pie nosacījuma, ka darbs notiek par viņu drošību atbildīgas personas uzraudzībā vai arī šī persona sniedz norādījumus par drošu apiešanos ar uzlādes ierīci un informē par briesmām, kas saistītas ar tās lietošanu. Pretējā gadījumā pastāv savainošanās briesmas elektroinstrumenta nepareizas lietošanas dēļ.

► **Bērni drīkst lietot, tīrīt un apkalpot uzlādes ierīci tikai pieaugušo uzraudzībā.** Tas ļaus nodrošināt, lai bērni nerotaļātos ar uzlādes ierīci.

► **Uzlādējiet tikai Bosch litija-jonu akumulatorus, sākot ar ietilpību 1,5 Ah (sākot ar 5 akumulatora elementiem). Akumulatora spriegumam jāatbilst uzlādes ierīces nodrošinātajam akumulatora uzlādes spriegumam. Neveiciet atkārtoti neuzlādējamu bateriju uzlādi.** Pretējā gadījumā var notikt aizdegšanās vai sprādziens.



Sargājiet uzlādes ierīci no lietus vai mitruma. Uzlādes ierīcē iekļūstot mitrumam, pieaug risks saņemt elektrisko triecienu.

► **Uzlādējiet tikai firmas Bosch litija-jonu akumulatorus. Akumulatora spriegumam jāatbilst uzlādes ierīces nodrošinātajam akumulatora uzlādes spriegumam.** Pretējā gadījumā var notikt aizdegšanās vai sprādziens.

► **Uzturiet uzlādes ierīci tīru.** Ja uzlādes ierīce ir netīra, pieaug risks saņemt elektrisko triecienu.

► **Ik reizi pirms lietošanas pārbaudiet uzlādes ierīci, tās elektrokabeli un kontaktdakšu. Nelietojiet uzlādes ierīci, ja tā ir bojāta. Neatveriet uzlādes ierīci saviem spēkiem, bet nodrošiniet, lai tās remontu veiktu kvalificēts speciālists, nomainīti izmantojot oriģinālās rezerves daļas.** Ja ir bojāta uzlādes ierīce, tās elektrokabelis un kontaktdakša, pieaug risks saņemt elektrisko triecienu.

► **Uzlādes ierīcei darbojoties, nenovietojiet to uz ugunsnedroša paliktņa (piemēram, uz papīra, tekstilmateriāliem u. t. t.); nedarbiniet uzlādes ierīci ugunsnedrošos apstākļos.** Uzlādes ierīces darbības laikā no tās izdalās siltums, palielinot aizdegšanās iespēju.

► **Nenosedziet uzlādes ierīces ventilācijas atveres.** Pretējā gadījumā uzlādes ierīce var pārkarst un pārstāt pareizi funkcionēt.

Simboli

Tālāk aplūkoto simbolu nozīmi ir svarīgi zināt, lai varētu lasīt un pareizi izprast šo lietošanas pamācību. Iegaumējiet šos

simbolus un to nozīmi. Simbolu pareiza interpretācija ļaus vieglāk un drošāk lietot dārza instrumentu.

Simbols	Nozīme
	Nēsājiet aizsargcimdus
	Kustības virziens
	Reakcijas virziens
	Svars
	Ieslēgšana
	Izslēgšana
	Atļauta darbība
	Aizliegta darbība
	Sadzirdams troksnis
	Piederumi/rezerves daļas

Pielietojums

Instrumenti ir paredzēti zāles apgriešanai un nezāļu izpļaušanai zem krūmājiem un apstādījumiem, kā arī nogāzēs un stūros, ko nav iespējams sasniegt ar parasto zāliena pļāvēju.

Instrumentu ieteicams lietot pie apkārtējā gaisa temperatūras no 0 °C līdz 40 °C.

Tehniskie parametri

Zāliena trimēris		ART 23-18 LI	ART 23-18 LI+	ART 26-18 LI	ART 26-18 LI+
Izstrādājuma numurs		3 600 HA5 C..	3 600 HA5 C..	3 600 HA5 E..	3 600 HA5 E..
Griešanās ātrums brīvgaitā	min. ⁻¹	7000/8000	7000/8000	7000/8000	7000/8000
Regulējams rokturis		●	●	●	●
Apļaušanas diametrs	cm	23	23	26	26
Svars atbilstoši EPTA-Procedure 01/2003	kg	2,3	2,5	2,4	2,6
Akumulators		litija-jonu	litija-jonu	litija-jonu	litija-jonu
Izstrādājuma numurs					
- 1,5 Ah		2 607 336 207	2 607 336 207	2 607 336 207	2 607 336 207
- 2,0 Ah		2 607 336 921	2 607 336 921	2 607 336 921	2 607 336 921
- 2,5 Ah		2 607 337 199	2 607 337 199	2 607 337 199	2 607 337 199

268 Latviešu					
Zāliena trimēris		ART 23-18 LI	ART 23-18 LI+	ART 26-18 LI	ART 26-18 LI+
Nominālais spriegums	V=	18	18	18	18
Akumulatora ietilpība					
- 2 607 336 207	Ah	1,5	1,5	1,5	1,5
- 2 607 336 921	Ah	2,0	2,0	2,0	2,0
- 2 607 337 199	Ah	2,5	2,5	2,5	2,5
Akumulatora elementu skaits					
- 2 607 336 207		5	5	5	5
- 2 607 336 921		5	5	5	5
- 2 607 337 199		5	5	5	5
Uzlādes ierīce		AL 1830 CV	AL 1830 CV	AL 1830 CV	AL 1830 CV
Izstrādājuma numurs	EU	2 607 225 965	2 607 225 965	2 607 225 965	2 607 225 965
	UK	2 607 225 967	2 607 225 967	2 607 225 967	2 607 225 967
	AU	2 607 225 969	2 607 225 969	2 607 225 969	2 607 225 969
Uzlādes strāva	A	3,0	3,0	3,0	3,0
Pieļaujamais uzlādes temperatūras diapazons	°C	0 – 45	0 – 45	0 – 45	0 – 45
Uzlādes laiks (tukšam akumulatoram)					
- 1,5 Ah	min.	33	33	33	33
- 2,0 Ah	min.	45	45	45	45
- 2,5 Ah	min.	60	60	60	60
Svars atbilstoši EPTA-Procedure 01/2003	kg	0,4	0,4	0,4	0,4
Elektroaizsardzības klase		□/II	□/II	□/II	□/II
Uzlādes ierīce		AL 2215 CV	AL 2215 CV	AL 2215 CV	AL 2215 CV
Izstrādājuma numurs	EU	2 607 225 471	2 607 225 471	2 607 225 471	2 607 225 471
	UK	2 607 225 473	2 607 225 473	2 607 225 473	2 607 225 473
	AUS	2 609 225 475	2 609 225 475	2 609 225 475	2 609 225 475
Uzlādes strāva	A	1,5	1,5	1,5	1,5
Pieļaujamais uzlādes temperatūras diapazons	°C	0 – 45	0 – 45	0 – 45	0 – 45
Uzlādes laiks pie akumulatora ietilpības, apt.					
- 1,5 Ah	min.	63	63	63	63
- 2,0 Ah	min.	85	85	85	85
Svars atbilstoši EPTA-Procedure 01/2003	kg	0,4	0,4	0,4	0,4
Elektroaizsardzības klase		□/II	□/II	□/II	□/II
Uzlādes ierīce		AL 2204 CV	AL 2204 CV	AL 2204 CV	AL 2204 CV
Izstrādājuma numurs	EU	2 607 225 273	2 607 225 273	2 607 225 273	2 607 225 273
	UK	2 607 225 275	2 607 225 275	2 607 225 275	2 607 225 275
	AU	2 607 225 277	2 607 225 277	2 607 225 277	2 607 225 277
Uzlādes strāva	A	0,43	0,43	0,43	0,43
Pieļaujamais uzlādes temperatūras diapazons	°C	0 – 45	0 – 45	0 – 45	0 – 45

Latviešu | 269

Zāliena trimēris		ART 23-18 LI	ART 23-18 LI+	ART 26-18 LI	ART 26-18 LI+
Uzlādes laiks (tukšam akumulatoram)					
- 1,5 Ah	min.	207	207	207	207
- 2,0 Ah	min.	290	290	290	290
Svars atbilstoši EPTA-Procedure 01/2003	kg	0,7	0,7	0,7	0,7
Elektroaizsardzības klase		□ / II	□ / II	□ / II	□ / II
Sērijas numurs		skatīt marķējuma plāksnīti uz dārza instrumenta			

Informācija par troksni un vibrāciju

Trokšņa parametru vērtības ir noteiktas atbilstoši EN 50636-2-91.		ART 23-18 LI	ART 23-18 LI+	ART 26-18 LI	ART 26-18 LI+
	3 600 ...	HA5 C..	HA5 C..	HA5 E..	HA5 E..
Instrumenta radītā pēc raksturlielnes A izsvērtā trokšņa parametru tipiskās vērtības ir šādas.					
Trokšņa spiediena līmenis	dB(A)	64	64	67	67
Trokšņa jaudas līmenis	dB(A)	85	85	88	88
Izkliede K	dB	=3	=3	=3	=3
Nēsājiet ausu aizsargus!					
Kopējā svārstību paātrinājuma vērtība a_h (vektoru summa trijos virzienos) un izklide K ir noteikta atbilstoši standartam EN 50636-2-91:					
Svārstību paātrinājuma vērtība a_h	m/s^2	< 2,5	< 2,5	< 2,5	< 2,5
Izkliede K	m/s^2	= 1,5	= 1,5	= 1,5	= 1,5

Atbilstības deklarācija

		ART 23-18 LI	ART 23-18 LI+	ART 26-18 LI	ART 26-18 LI+
	3 600 ...	HA5 C..	HA5 C..	HA5 E..	HA5 E..
Mēs ar pilnu atbildību paziņojam, ka sadaļā „Tehniskie parametri” aprakstītais izstrādājums atbilst visām saistošajām direktīvām kā arī līdz 2016. gada 19. aprīlim direktīvā 2006/95/EK un no 2016. gada 20. aprīļa direktīvās 2014/35/ES, 2011/65/ES, kā arī līdz 2016. gada 19. aprīlim direktīvā 2004/108/EK un no 2016. gada 20. aprīļa direktīvās 2014/30/ES, 2006/42/EK, 2000/14/EK un to labojumiem, kā arī sekojošiem standartiem: EN 60335-1, EN 50636-2-91 (akumulatora instrumenti), EN 60335-1, EN 60335-2-29 (akumulatora uzlādes ierīce). Standarts 2000/14/EK: garantētais trokšņa jaudas līmenis ir:	dB(A)	88	88	91	91
Atbilstība ir noteikta saskaņā ar pielikumu VI.					

270 | Latviešu

Izstrādājuma kategorija: 33

Pārbaudes vieta:

TÜV Rheinland Intercert Kft., Hungary Nr. 1008

Tehniskā lieta (2006/42/EK, 2000/14/EK) no:

Bosch Lawn and Garden Ltd., PT-HG/ENS-PA2

Stowmarket, Suffolk IP14 1EY, England

Henk Becker

Helmut Heinzelmann

Executive Vice President

Head of Product Certification

Engineering

PT/ETM9

Ppa

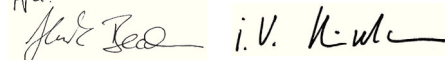

Robert Bosch GmbH, Power Tools Division
70764 Leinfelden-Echterdingen, GERMANY
Leinfelden, 21.09.2015

Montāža un lietošana

Darbība un tās mērķis	Attēls	Lappuse
Piegādes komplekts	1	282
Aizsargpārsega montāža	2	282
Roktura stāvokļa regulēšana	3	283
Riteņu montāža	4	283
Akumulatora uzlāde Akumulatora ievietošana un izņemšana	5	283
Asmens pārbaude	6	284
Nomainiet asmeni	7	284
Darba leņķa iestādīšana	8	284
Ieslēgšana un izslēgšana	9	285
Norādījumi darbam Apstrādes augstuma regulēšana	10	285
Apkalpošana, tīrīšana un uzglabāšana	11	285
Piederumu izvēle	12	286

Uzsākot lietošanu**Jūsu drošībai**

- ▶ **Uzmanību!** Pirms regulēšanas vai tīrīšanas izslēdziet dārza instrumentu un izņemiet no tā akumulatoru.
- ▶ Pēc akumulatora zālāja trimera izslēgšanas tā griezējasmens vēl dažas sekundes turpina griezties. Pirms instrumenta atkārtotas ieslēgšanas nogaidiet, līdz apstājas tā dzinējs un griezējasmens.
- ▶ Neieslēdziet instrumentu drīz pēc tā izslēgšanas.
- ▶ Instrumentā ieteicams izmantot firmas Bosch ieteiktos griezējelementus. Izmantojot citus griezējelementus, var samazināties instrumenta darbība.

Akumulatora uzlādes ierīce

- ▶ **Nelietojiet citu uzlādes ierīci.** Kopā ar dārza instrumentu piegādātā uzlādes ierīce ir piemērota tajā iebūvētā litija-jonu akumulatora uzlādei.
- ▶ **Pievadiet uzlādes ierīcei pareizu barojošo spriegumu!** Spriegumam barojošajā elektrotīklā jāatbilst uzlādes ierīces marķējuma plāksnītē norādītajai sprieguma vērtībai. Uzlādes ierīces, kas paredzētas 230 V spriegumam, var darboties arī no 220 V elektrotīkla.

Akumulators ir apgādāts ar NTC temperatūras kontroles ierīci, kas ļauj veikt uzlādi vienīgi tad, ja tā temperatūra atrodas robežās no 0 °C līdz 45 °C. Tas ļauj panākt lielu akumulatora kalpošanas laiku.

Piezīme. Akumulators tiek piegādāts daļēji uzlādētā stāvoklī. Lai izstrādājums spētu darboties ar pilnu jaudu, pirms pirmās lietošanas pilnīgi uzlādējiet akumulatoru, pievienojot to uzlādes ierīcei.

Litija-jonu akumulatoru var uzlādēt jebkurā laikā, nebaudoties samazināt tā kalpošanas laiku. Akumulatoram nekaitē arī pārtraukums uzlādes procesā.

Litija – jonu akumulators ir apgādāts ar elementu elektroniskās aizsardzības (ECP) funkciju, kas to aizsargā pret dziļo izlādi. Ja akumulators ir izlādējies, īpaša aizsardzības sistēma izslēdz dārza instrumentu, kas līdz ar to pārtrauc darboties.

⚠ UZMANĪBU Pēc dārza instrumenta automātiskās izslēgšanās **nemēģiniet to no jauna ieslēgt, nospiežot ieslēdzēju.** Šāda rīcība var sabojāt akumulatoru.

Uzlādes gaita

Akumulatora uzlāde sākas nekavējoties pēc tam, kad uzlādes ierīces kontaktdakša ir pievienota elektrotīkla kontaktligzdai un akumulators ir ievietots uzlādes šahtā.

Īpašs procesors nodrošina adaptīvu uzlādi, kuras gaitā tiek automātiski noteikti akumulatora parametri un izvēlēta optimāla uzlādes strāva, atkarībā no akumulatora temperatūras un sprieguma.

Tā tiek nodrošināta akumulatora uzlāde saudzējošā režīmā un, atstājot to pievienotu uzlādes ierīcei, akumulators tiek pastāvīgi uzturēts pilnīgi uzlādētā stāvoklī.

Indikācijas elementu nozīme**Zaļais akumulatora uzlādes indikators ātri mirgo**

 Charge Par ātrās uzlādes procesu signalizē ātri mirgojošs zaļais akumulatora uzlādes indikators.

Piezīme. Paātrinātā uzlāde ir iespējama vienīgi tad, ja akumulatora temperatūra atrodas pieļaujamajās uzlādes temperatūras robežās, kas norādītas sadaļā „Tehniskie parametri“.

Zaļais akumulatora uzlādes indikators lēni mirgo

Akumulatora uzlādes pakāpei sasniedzot **80 %**, zaļais akumulatora uzlādes indikators sāk lēni mirgot.

Akumulatoru var izņemt un nekavējoties uzsākt tā lietošanu.

Zaļais akumulatora uzlādes indikators deg pastāvīgi

Pastāvīgi degošs zaļais akumulatora uzlādes indikators signalizē, ka akumulators ir pilnīgi uzlādēts.

Ja akumulators nav pievienots uzlādes ierīcei, **pastāvīgi degošs** akumulatora uzlādes indikators norāda, ka uzlādes ierīces kontaktdakša ir pievienota elektrotīkla kontaktligzdai un ierīce ir gatava darbam.

Sarkanais akumulatora uzlādes indikators deg pastāvīgi

Pastāvīgi degošs sarkanais akumulatora uzlādes indikators signalizē, ka akumulatora temperatūra atrodas ārpus pieļaujamajām uzlādes temperatūras robežām, kas norādītas sadaļā „Tehniskie parametri”. Akumulatora temperatūrai nonākot pieļaujamo vērtību robežās, uzlādes ierīce automātiski pāriet paātrinātās uzlādes režīmā.

Sarkanais akumulatora uzlādes indikators mirgo

Mirgojošs sarkanais akumulatora uzlādes indikators signalizē par citiem traucējumiem uzlādes procesā, kas aprakstīti sadaļā „Kļūmju uzmeklēšana”.

Ieteikumi akumulatora uzlādei

Ilgstošas uzlādes laikā, piemēram, bez pārtraukuma veicot vairākus uzlādes ciklus, uzlādes ierīce var sakarst. Tas ir normāli un neliecina par tehnisku kļūmi uzlādes ierīcē.

Ja manāmi samazinās izstrādājuma darbības laiks starp akumulatora uzlādēm, tas rāda, ka akumulators ir nolietojies un to nepieciešams nomainīt.

Kļūmju uzmeklēšana

Pazīme	Iespējamais cēlonis	Novēršana
Aizsargpārsegu nav iespējams novietot uz griezējdiska	Instrumentis ir nepareizi salikts	Izņemiet griezējdisku un no jauna nostipriniet aizsargpārsegu.
Zāliena trimēris nedarbojas	Uzlādējiet akumulatoru	Uzlādējiet akumulatoru, kā norādīts sadaļā „Ieteikumi akumulatora uzlādei”
	Akumulatora temperatūra ir par zemu vai par augstu	Nogaidiet, līdz akumulators ir sasilis vai atdzisis
Zāliena trimēris darbojas ar pārtraukumiem	Ir bojāti dārza instrumenta iekšējie savienojumi	Griezieties remonta darbnīcā
	Ir bojāts ieslēdzējs	Griezieties remonta darbnīcā
Dārza instruments ir pārslogots	Zāle ir pārāk gara	Applaujiet zālienu vairākos paņēmienos
Dārza instruments neveic applaušanu	Ir bojāti asmeņi	Nomainiet asmeņi
Dārza instruments stipri vibrē	Ir bojāti asmeņi	Nomainiet asmeņi
Akumulatora uzlādes indikators deg pastāvīgi	Akumulators nav pievienots vai ir nepareizi pievienots uzlādes ierīcei	Pareizi pievienojiet akumulatoru uzlādes ierīcei
Uzlāde nenotiek	Akumulatora kontakti ir netīri	Notīriet akumulatora kontaktus, piemēram, vairākkārt pievienojot akumulatoru uzlādes ierīcei un atvienojot no tās, vai arī nomainiet akumulatoru
	Akumulators ir bojāts	Nomainiet akumulatoru

272 | Lietuviškai

Pazīme	Iespējamais cēlonis	Novēršana
Akumulatora uzlādes indikators neiedegas	Uzlādes ierīces kontaktdakša nav pievienota vai ir slikti pievienota elektrotīkla kontaktligzdai	Pievienojiet elektrobarošanas bloku elektrotīklam vai stingrāk iebīdīet tā kontaktdakšu elektrotīkla kontaktligzdā
	Ir bojāta elektrotīkla kontaktligzda, savienojošais kabelis vai uzlādes ierīce	Pārbaudiet spriegumu elektrotīkla kontaktligzdā vai nogādājiet uzlādes ierīci pārbaudei Bosch pilnvarotā elektroinstrumentu remonta darbnīcā

Klientu konsultāciju dienests un konsultācijas par lietošanu

www.bosch-garden.com

Pieprasot konsultācijas un pasūtīt rezerves daļas, lūdzam noteikti paziņot desmitzīmju pasūtījuma numuru, kas norādīts uz dārza instrumenta marķējuma plāksnītes.

Latvijas Republika

Robert Bosch SIA
Bosch elektroinstrumentu servisa centrs
Dzelzavas ielā 120 S
LV-1021 Rīga
Tālr.: 67146262
Telefakss: 67146263
E-pasts: service-pt@lv.bosch.com

Transportēšana

Uz izstrādājumam pievienotajiem litija-jonu akumulatoriem attiecas noteikumi par bīstamo kravu pārvadāšanu. Lietotājs var transportēt akumulatorus ielu transporta plūsmā bez papildu nosacījumiem.

Pārsūtīt tos ar trešo personu starpniecību (piemēram, ar gaisa transporta vai citu transporta aģentūru starpniecību), jāievēro īpaši sūtījuma iesaiņošanas un marķēšanas noteikumi. Tāpēc sūtījumu sagatavošanas laikā jāpieaicina kravu pārvadāšanas speciālists.

Pārsūtiet akumulatoru tikai tad, ja tā korpuss nav bojāts. Aizīmējiet vaļējos akumulatora kontaktus un iesaiņojiet akumulatoru tā, lai tas iesaiņojumā nepārvietotos. Lūdzam ievērot arī ar akumulatoru pārsūtīšanu saistītos nacionālos noteikumus, ja tādi pastāv.

Atbrīvošanās no nolietotajiem izstrādājumiem

Neizmetiet dārza instrumentus, uzlādes ierīces un akumulatorus vai baterijas sadzīves atkritumu tvērtņē!

Tikai ES valstīm



Atbilstoši Eiropas Savienības direktīvai 2012/19/ES, lietošanai nederīgās elektriskās un elektroniskās ierīces, kā arī, atbilstoši direktīvai 2006/66/EK, bojātie vai nolietotie akumulatori un baterijas jāsavāc atsevišķi un jānogādā otrreizējai pārstrādei apkārtējai videi nekaitīgā veidā.

Akumulatori un baterijas



Litija-jonu akumulatori

Lūdzam ievērot norādījumus, kas sniegti sadaļā „Transportēšana”.

Tiesības uz izmaiņām tiek saglabātas.

Lietuviškai

Saugos nuorodos

Dėmesio! Atidžiai perskaitykite žemiau pateiktus nurodymus. Susipažinkite su sodo priežiūros įrankio valdymo elementais bei išmokite tinkamai juo naudotis. Išsaugokite šią naudojimo instrukciją, kad ir ateityje galėtumėte ja pasinaudoti.

Pavaizduotų simbolių paaiškinimas



Bendrasis įspėjimas apie pavojų.



Atidžiai perskaitykite šią naudojimo instrukciją.



Saugokite, kad netoli esančių žmonių nesužalotų išmetamos dalelės.



Įspėjimas: Kai su sodo priežiūros prietaisu dirbama, laikykitės nuo jo saugaus atstumo.



Netaikoma.



Prieš pradėdami sodo priežiūros įrankio reguliavimo ar valymo darbus arba jeigu sodo priežiūros įrankį ilgesnį laiką paliksite be priežiūros, iš jo išimkite akumuliatorių.



Dirbkite su klausos apsaugos priemonėmis ir apsauginiais akiniais.



Nepjaukite žolės, kai lyja, ir nepalikite žoliapjovės-trimerio lyjant lauke.

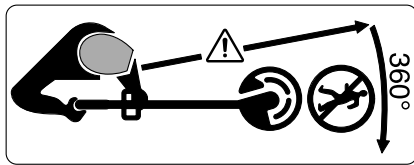

Saugokite, kad netoli esančių žmonių nesužalotų skriejančios dalelės.

Įspėjimas: Kai su sodo priežiūros prietaisu dirbama, laikykitės nuo jo saugaus atstumo.

Naudojimas

- ▶ Šis sodo priežiūros įrankis nėra skirtas, kad juo dirbtų asmenys (įskaitant ir vaikus) su fizinėmis, jutimomis ar dvasinėmis negaliomis arba asmenys, kuriems trūksta patirties arba žinių, nebent juos prižiūri už jų saugumą atsakingas asmuo arba iš atsakingo asmens jie gauna nurodymus, kaip dirbti su sodo priežiūros įrankiu. Vaikus reikia prižiūrėti, kad jie su sodo priežiūros įrankiu nežaistų.
- ▶ Niekada neleiskite žoliapjovės-trimeriu naudotis vaikams arba su

šiais reikalavimais nesusipažinusiems asmenims. Nacionalinėse taisyklėse gali būti numatyti naudotojų amžiaus apribojimai. Kai su žoliapjovės-trimeriu nedirbate, laikykite jį vaikams nepasiekiamoje vietoje.

- ▶ Žoliapjovės-trimerio niekada nenaudokite su pažeistais apsauginiais gaubtais ar apsauginiais įtaisais arba jei jie yra nuimti ar netinkamai uždėti.
- ▶ Jei sodo priežiūros įrankis buvo sutrenktas, prieš pradėdami jį naudoti, būtinai apžiūrėkite, ar jis nesusidėvėjęs ir nepažeistas ir, jei reikia, atiduokite remontuoti.
- ▶ Nedirbkite su sodo priežiūros įrankiu, jei esate pavargę ar sergate, vartojote alkoholio, narkotikų ar medikamentų.
- ▶ Dėvėkite ilgą, tvirtą medžiagos kelnes, atsparią avalynę ir pirštines. Nedėvėkite plačių drabužių, papuošalų, trumpų kelnių, sandalų ir nedirbkite basomis. Ilgus plaukus suriškite virš pečių, kad jie neįsipainiotų į sukias dalis.
- ▶ **Dirbdami su sodo priežiūros įrankiu, dėvėkite apsauginius akinius ir klausos apsaugos priemones.**
- ▶ Visada tvirtai stovėkite ir išlaikykite pusiausvyrą. Nepervertinkite savo galimybių.
- ▶ Niekada nedirbkite žoliapjovės-trimeriu, jei arti yra kitų žmonių, ypač vaikų, ir naminių gyvūnų.
- ▶ Naudotojas ar dirbantysis yra atsakingas už nelaimingus atsitikimus ir žmonėms ar jų nuosavybei padarytą žalą.

274 | Lietuviškai

- ▶ Prieš prisiliedami prie sukamojo peilio, palaukite, kol jis visiškai sustos. Išjungus variklį peilis dar kurį laiką sukasi ir gali sužeisti.
- ▶ Pjaukite tik dienos šviesoje arba esant geram dirbtiniam apšvietimui.
- ▶ Esant blogoms oro sąlygoms, ypač artėjant audrai, žoliapjovė-trimeriu nedirbkite.
- ▶ Žoliapjovė-trimeriu pjaunant šlapią žolę darbo našumas yra mažesnis.
- ▶ Prieš transportuodami žoliapjovė-trimerį iš darbo vietos ar į darbo vietą, jį išjunkite.
- ▶ Sodo priežiūros įrankį įjunkite tik tada, kai rankos ir kojos yra pakankamai toli nuo pjovimo peilių.
- ▶ Rankų ir kojų neikiškite arti besisukančių pjovimo elementų.
- ▶ Prieš keisdami peilį, išimkite akumuliatorių.
- ▶ Su šia žoliapjovė-trimeriu niekada nenaudokite metalinių pjovimo elementų.
- ▶ Žoliapjovė-trimerį reguliariai tikrinkite ir atlikite techninės priežiūros darbus.
- ▶ Žoliapjovė-trimerį remontuoti gali tik įgaliotų Bosch remonto dirbtuvių specialistai.
- ▶ Visada įsitikinkite, kad ventiliacinės angos nėra užkimštos nupjautos žolės likučiais.
- ▶ Akumuliatorių išimkite
 - visada, kai kuriam laikui paliekate sodo priežiūros įrankį be priežiūros
 - prieš keisdami peilį
 - prieš valydami žoliapjovė-trimerį ar prieš atlikdami kitokius jo techninės priežiūros darbus
- ▶ Sodo priežiūros įrankį laikykite saugioje, sausoje, vaikams neprieinamoje vietoje. Ant sodo priežiūros įrankio nedėkite jokių daiktų.
- ▶ Dėl saugumo susidėvėjusias ar pažeistas dalis pakeiskite.
- ▶ Įsitikinkite, kad keičiamos dalys yra pagamintos (aprobuotos) Bosch.
- ▶ **Niekada neįjunkite sodo priežiūros įrankio prieš tai nesumontavę reikiamų dalių.**

Nuorodos, kaip optimaliai elgtis su akumuliatoriumi

- ▶ **Prieš įstatydami akumuliatorių įsitikinkite, kad sodo priežiūros įrankis yra išjungtas.** Įstatant akumuliatorių į įjungtą sodo priežiūros įrankį, gali įvykti nelaimingas atsitikimas.
 - ▶ **Naudokite tik šiems sodo priežiūros įrankiams skirtus Bosch akumuliatorius.** Naudojant kitokius akumuliatorius išskyla pavojus susižeisti arba sukelti gaisrą.
 - ▶ **Neardykite akumuliatoriaus.** Galimas trumpojo sujungimo pavojus.
-  **Saugokite akumuliatorių nuo karščio, pvz., taip pat ir nuo ilgo saulės spindulių poveikio, ugnies, vandens ir drėgmės.** Išskyla sprogo pavojus.
-  **Šalia ištraukto akumuliatoriaus nelaikykite sąvaržėlių, monetų, raktų, vinių, varžtų ar kitokių metalinių daiktų, kurie galėtų užtrumpinti kontaktus.** Įvykus akumuliatoriaus kontaktų trumpajam

sujungimui galima nusideginti arba gali kilti gaisras.

- ▶ **Netinkamai naudojant akumuliatorių, iš jo gali ištekėti skystis. Venkite kontakto su šiuo skysčiu. Jei skysčio pateko ant odos, nuplaukite jį vandeniu, jei pateko į akis – nedelsdami kreipkitės į gydytoją.** Akumulatoriaus skystis gali sudirginti ir nudeginti odą.
- ▶ **Pažeidus akumuliatorių ar netinkamai jį naudojant, gali išsiveržti garai. Išvėdinkite patalpą, o jei atsirado negalavimų, kreipkitės į gydytoją.** Šie garai gali sudirginti kvėpavimo takus.
- ▶ **Akumuliatoriui įkrauti naudokite tik gamintojo nurodytą akumuliatorinį kroviklį.** Jei kroviklis, skirtas tam tikros rūšies akumuliatoriams krauti, naudojamas su kitokiais akumuliatoriais, išskyla gaisro pavojus.
- ▶ **Akumuliatorių naudokite tik su jūsų Bosch gaminiu.** Tik taip apsaugosite akumuliatorių nuo pavojingos perkrovos.
- ▶ **Aštrūs daiktai, pvz., vinys ar atsuktuvai, arba išorinė jėga gali pažeisti akumuliatorių.** Dėl to gali įvykti vidinis trumpasis jungimas ir akumuliatorius gali sudegti, pradėti rūkti, sprogti ar perkaisti.
- ▶ **Nesujunkite akumulatoriaus kontaktų trumpuoju jungimu.** Gali kilti sprogimo pavojus.
- ▶ Saugokite akumuliatorių nuo drėgmės ir vandens.

- ▶ Akumuliatorių sandėliuokite tik nuo – 20 °C iki 50 °C temperatūroje. Pvz., nepalikite akumulatoriaus vasarą automobilyje.
- ▶ Akumulatoriaus ventiliacines angas valykite minkštu, švari ir sausu teptuku.

Saugos nuorodos dirbantiems su krovikliais



Perskaitykite visas šias saugos nuorodas ir reikalavimus.

Jei nepaisysite žemiau pateiktų saugos nuorodų ir reikalavimų, gali trenkti elektros smūgis, kilti gaisras ir galite sunkiai susižaloti arba sužaloti kitus asmenis.

Išsaugokite šią instrukciją.

Kroviklį naudokite tik tada, jei susipažinote su visomis jo funkcijomis ir esate jį visiškai įvaldę arba buvote atitinkamai apmokyti.

- ▶ **Šis kroviklis nėra skirtas, kad juo dirbtų vaikai ar asmenys su fizinėmis, jutiminėmis ir dvasinėmis negaliomis arba asmenys, kuriems trūksta patirties arba žinių. Šį kroviklį gali naudoti 8 metų ir vyresni vaikai bei asmenys su fizinėmis, jutiminėmis ir dvasinėmis negaliomis arba asmenys, kuriems trūksta patirties ar žinių, jei juos prižiūri ir už jų saugumą atsako atsakingas asmuo arba jie buvo instruktuoti, kaip saugiai naudoti kroviklį ir žino apie gresiančius pavojus.** Priešingu atveju įrankis gali būti valdomas netinkamai ir kyla sužeidimų pavojus.

276 | Lietuviškai

► **Prižiūrėkite vaikus prietaisą naudodami, valydami ir atlikdami jo techninę priežiūrą.** Taip bus užtikrinama, kad vaikai su krovikliu nežaistų.

► **Įkraukite tik Bosch ličio jonų akumulatorius, kurių talpa nuo 1,5 Ah (nuo 5 akumuliatorių celių). Akumulatoriaus įtampa turi sutapti su kroviklio tiekiamą akumulatoriaus įkrovimo įtampa. Neįkraukite pakartotinai įkraunamų baterijų.** Priešingu atveju iškyla gaisro ir sprogo pavojus.

 **Saugokite kroviklį nuo lietaus ir drėgmės.** Į kroviklį patekęs vanduo padidina elektros smūgio riziką.

► **Įkraukite tik Bosch ličio jonų akumulatorius. Akumulatoriaus įtampa turi sutapti su kroviklio akumulatoriaus įkrovimo įtampa.** Priešingu atveju iškyla gaisro ir sprogo pavojus.

► **Prižiūrėkite, kad kroviklis visuomet būtų švarus.** Dėl užteršto kroviklio atsiranda elektros smūgio pavojus.

► **Kiekvieną kartą prieš pradėdami naudoti patikrinkite kroviklį, laidą ir kištuką. Jei bus nustatyta gedimų, kroviklį toliau naudoti draudžiama. Neardykite kroviklio patys – jį gali remontuoti tik kvalifikuotas specialistas, naudodamas tik originalias atsargines dalis.** Pažeistas kroviklis, laidas ar kištukas padidina elektros smūgio riziką.

► **Negalima naudoti kroviklio pastačius jį ant degių paviršių (popieriaus, audeklo ir pan.) ar gaisro atžvilgiu pavojingoje aplinkoje.** Įkraunant akumuliatorių, kroviklis įkaista, todėl atsiranda gaisro pavojus.

► **Neuždenkite kroviklio ventiliacinių angų.** Priešingu atveju kroviklis gali perkaisti ir netinkamai veikti.

Simboliai

Kad skaitydami suprastumėte naudojimo instrukciją, svarbu žinoti žemiau pateiktų simbolių reikšmę. Prašome įsiminti simbolius ir jų reikšmes. Teisingai suprasdami simbolius galėsite geriau ir saugiau naudotis sodo priežiūros įrankiu.

Simolis	Reikšmė
	Mūvėkite apsauginėmis pirštinėmis
	Judėjimo kryptis
	Reakcijos jėgos kryptis
	Masė
	Įjungimas
	Išjungimas
	Leidžiamas veiksmas
	Draudžiamas veiksmas
	Girdimas spragtelėjimas
	Papildoma įranga ir atsarginės dalys

Elektrinio įrankio paskirtis

Šis prietaisas skirtas žolei ir piktžolėms pjauti po krūmais bei šlaituose ir kraštuose, kurių neįmanoma pasiekti su žoliapjovėmis ant ratukų.

Tinkama prietaisui naudoti aplinkos temperatūra yra nuo 0 °C iki 40 °C.

Techniniai duomenys

Žoliapjovė		ART 23-18 LI	ART 23-18 LI+	ART 26-18 LI	ART 26-18 LI+
Gaminio numeris		3 600 HA5 C..	3 600 HA5 C..	3 600 HA5 E..	3 600 HA5 E..
Tuščiosios eigos sūkių skaičius	min ⁻¹	7000/8000	7000/8000	7000/8000	7000/8000
Reguliuojama rankena		●	●	●	●
Pjovimo skersmuo	cm	23	23	26	26
Svoris pagal „EPTA-Procedure 01/2003“	kg	2,3	2,5	2,4	2,6
Akumulatorius		Ličio jonų	Ličio jonų	Ličio jonų	Ličio jonų
Gaminio numeris					
– 1,5 Ah		2 607 336 207	2 607 336 207	2 607 336 207	2 607 336 207
– 2,0 Ah		2 607 336 921	2 607 336 921	2 607 336 921	2 607 336 921
– 2,5 Ah		2 607 337 199	2 607 337 199	2 607 337 199	2 607 337 199
Nominalioji įtampa	V=	18	18	18	18
Talpa					
– 2 607 336 207	Ah	1,5	1,5	1,5	1,5
– 2 607 336 921	Ah	2,0	2,0	2,0	2,0
– 2 607 337 199	Ah	2,5	2,5	2,5	2,5
Akumulatoriaus celių skaičius					
– 2 607 336 207		5	5	5	5
– 2 607 336 921		5	5	5	5
– 2 607 337 199		5	5	5	5
Kroviklis		AL 1830 CV	AL 1830 CV	AL 1830 CV	AL 1830 CV
Gaminio numeris					
	EU	2 607 225 965	2 607 225 965	2 607 225 965	2 607 225 965
	UK	2 607 225 967	2 607 225 967	2 607 225 967	2 607 225 967
	AU	2 607 225 969	2 607 225 969	2 607 225 969	2 607 225 969
Krovimo srovė	A	3,0	3,0	3,0	3,0
Leistinos krovimo temperatūros intervalas	°C	0 – 45	0 – 45	0 – 45	0 – 45
Įkrovimo laikas (kai akumulatorius išsikroves)					
– 1,5 Ah	min	33	33	33	33
– 2,0 Ah	min	45	45	45	45
– 2,5 Ah	min	60	60	60	60
Svoris pagal „EPTA-Procedure 01/2003“	kg	0,4	0,4	0,4	0,4
Apsaugos klasė		□ / II	□ / II	□ / II	□ / II
Kroviklis		AL 2215 CV	AL 2215 CV	AL 2215 CV	AL 2215 CV
Gaminio numeris					
	EU	2 607 225 471	2 607 225 471	2 607 225 471	2 607 225 471
	UK	2 607 225 473	2 607 225 473	2 607 225 473	2 607 225 473
	AUS	2 609 225 475	2 609 225 475	2 609 225 475	2 609 225 475
Krovimo srovė	A	1,5	1,5	1,5	1,5
Leistinos krovimo temperatūros intervalas	°C	0 – 45	0 – 45	0 – 45	0 – 45

278 Lietuviškai					
Žoliapjovė		ART 23-18 LI	ART 23-18 LI+	ART 26-18 LI	ART 26-18 LI+
Krovimo laikas, kai akumuliatoriaus talpa apie					
- 1,5 Ah	min	63	63	63	63
- 2,0 Ah	min	85	85	85	85
Svoris pagal „EPTA-Procedure 01/2003“	kg	0,4	0,4	0,4	0,4
Apsaugos klasė		□/II	□/II	□/II	□/II
Kroviklis		AL 2204 CV	AL 2204 CV	AL 2204 CV	AL 2204 CV
Gaminio numeris	EU	2 607 225 273	2 607 225 273	2 607 225 273	2 607 225 273
	UK	2 607 225 275	2 607 225 275	2 607 225 275	2 607 225 275
	AU	2 607 225 277	2 607 225 277	2 607 225 277	2 607 225 277
Krovimo srovė	A	0,43	0,43	0,43	0,43
Leistinos krovimo temperatūros intervalas	°C	0 – 45	0 – 45	0 – 45	0 – 45
Įkrovimo laikas (kai akumuliatorius išsikroves)					
- 1,5 Ah	min	207	207	207	207
- 2,0 Ah	min	290	290	290	290
Svoris pagal „EPTA-Procedure 01/2003“	kg	0,7	0,7	0,7	0,7
Apsaugos klasė		□/II	□/II	□/II	□/II
Serijos numeris		žr. firminėje lentelėje ant sodo priežiūros įrankio			

Informacija apie triukšmą ir vibraciją

Triukšmo emisijos vertės nustatytos pagal EN 50636-2-91.		ART 23-18 LI	ART 23-18 LI+	ART 26-18 LI	ART 26-18 LI+
	3 600 ...	HA5 C..	HA5 C..	HA5 E..	HA5 E..
Pagal A skalę išmatuotas prietaiso triukšmo lygis tipiniu atveju siekia:					
Garso slėgio lygis					
Garso galios lygis	dB(A)	64	64	67	67
Paklaida K	dB(A)	85	85	88	88
Dirbkite su klausos apsaugos priemonėmis!	dB	=3	=3	=3	=3
Vibracijų bendrosios vertės a_h (trijų krypčių atstojamasis vektorius) ir neapibrėžtis K nustatytos pagal EN 50636-2-91:					
Vibracijų spinduliuotės vertė a_h	m/s^2	< 2,5	< 2,5	< 2,5	< 2,5
Neapibrėžtis K	m/s^2	= 1,5	= 1,5	= 1,5	= 1,5

Atitikties deklaracija 

	ART 23-18 LI	ART 23-18 LI+	ART 26-18 LI	ART 26-18 LI+	
3 600 ...	HA5 C..	HA5 C..	HA5 E..	HA5 E..	
Atsakingai pareiškiamo, kad skyrįuje „Techniniai duomenys“ aprašytas gaminys atitinka visus privalomus Direktyvų iki 2016 balandžio 19 d.: 2006/95/EB, nuo 2016 balandžio 20 d.: 2014/35/ES, 2011/65/ES, iki 2016 balandžio 19 d.: 2004/108/EB, nuo 2016 balandžio 20 d.: 2014/30/ES, 2006/42/EB, 2000/14/EB su pakeitimais reikalavimus bei šiuos standartus: EN 60335-1, EN 50636-2-91 (akumulatorinis prietaisas), EN 60335-1, EN 60335-2-29 (akumulatorinis prietaisas). 2000/14/EB: garantuotas garso galios lygis: Atitikties įvertinimas atliktas pagal priedą VI.	dB(A)	88	88	91	91

Produkto kategorija: 33

Notifikuota įstaiga:

TÜV Rheinland Intercert Kft., Hungary Nr. 1008

Techninė byla (2006/42/EB, 2000/14/EB) laikoma:

Bosch Lawn and Garden Ltd., PT-HG/ENS-PA2

Stowmarket, Suffolk IP14 1EY, England

Henk Becker

Executive Vice President

Engineering

Helmut Heinzelmann

Head of Product Certification

PT/ETM9

PPA

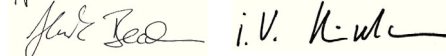

Robert Bosch GmbH, Power Tools Division
70764 Leinfelden-Echterdingen, GERMANY
Leinfelden, 21.09.2015

Montavimas ir naudojimas

Veiksmas	Pav.	Puslapis
Tiekiamas komplektas	1	282
Apsauginio gaubto montavimas	2	282
Rankenos nustatymas	3	283
Ratukų montavimas	4	283
Akumulatoriaus įkrovimas Akumulatoriaus įdėjimas ir išėmimas	5	283
Asmens pārbaude	6	284
Peilio keitimas	7	284
Darbinio kampo nustatymas	8	284
Įjungimas arba išjungimas	9	285

Veiksmas	Pav.	Puslapis
Darbo nuorodos Darbinio aukščio nustatymas	10	285
Techninė priežiūra, valymas ir sandėliavimas	11	285
Papildomos įrangos pasirinkimas	12	286

Paruošimas eksploatuoti**Jūsų saugumui**

- ▶ **Dėmesio: prieš pradėdami reguliuoti arba valyti, sodo priežiūros įrankį išjunkite ir išimkite akumuliatorių.**
- ▶ **Akumulatorinę žoliapjovę išjungus pjovimo peilis dar kelias sekundes sukasi. Prieš įjungdami mašiną iš naujo, palaukite, kol variklis ir pjovimo peilis sustos.**
- ▶ **Nejunginėkite prietaiso dažnai, t. y. neįjunkite ir neišjunkite trumpais intervalais.**
- ▶ **Rekomenduojama naudoti Bosch aprobuotus pjovimo elementus. Naudojant kitokius pjovimo elementus, pjovimo rezultatas gali būti kitoks, nei tikimasi.**

Akumulatoriaus įkrovimas

- ▶ **Nenaudokite kitų kroviklių.** Su prietaisu tiekiamas kroviklis yra suderintas su sodo priežiūros įrankyje įmontuotu ličio jonų akumuliatoriumi.
- ▶ **Atkreipkite dėmesį į elektros tinklo įtampą!** Elektros srovės šaltinio įtampa turi atitikti nurodytąją kroviklio firminėje lentelėje. 230 V įtampai skirti prietaisai gali būti jungiami į 220 V įtampos tinklą.

Akumulatorius yra su temperatūros kontrolės įtaisu, kuris leidžia įkrauti tik tada, kai temperatūra yra nuo 0 °C iki 45 °C. Todėl labai pailgėja akumulatoriaus eksploatavimo trukmė.

280 | Lietuviškai

Nuoroda: Akumulatorius pateikiamas iš dalies įkrautas. Kad akumulatorius veiktų visa galia, prieš pirmąjį naudojimą akumuliatorių kroviklyje visiškai įkraukite.

Ličio jonų akumuliatorių galima įkrauti bet kada, eksploataavimo trukmė dėl to nesutrumpėja. Krovimo proceso nutraukimas akumuliatoriui nekenkia.

Ličio jonų akumuliatoriuose esanti „Akumulatoriaus celių apsaugos sistema (ECP)“ saugo juos nuo visiškos iškrovos. Kai akumulatorius išsikrauna, apsauginis išjungiklis išjungia sodo priežiūros įrankį; sodo priežiūros įrankis neveikia.

⚠ DĖMESIO Jei sodo priežiūros įrankis išjungiamas automatiškai, įjungimo-išjungimo jungiklio nebespauskite. Priešingu atveju galite pažeisti akumuliatorių.

Įkrovimo procesas

Akumulatorius pradėdamas krauti, kai kroviklio kištukas įkišamas į kištukinį lizdą ir akumulatorius įstatomas į kroviklio lizdą.

Dėl taikomos „intelektualios“ įkrovimo technologijos, kroviklis automatiškai įvertina akumulatoriaus įkrovos būklę ir priklausomai nuo akumulatoriaus temperatūros ir įtampos jį įkrauna optimalia krovimo srove.

Tai padeda tausoti akumuliatorių, be to, palikus akumuliatorių kroviklyje, jis visada būna visiškai įkrautas.

Indikatorių reikšmės

Mirksintis (greitai) žalias akumulatoriaus įkrovos indikatorius

 Charge Apie greitojo įkrovimo procesą praneša greitai mirksintis žalias akumulatoriaus įkrovos indikatorius.

Nuoroda: greitojo įkrovimo procesas galimas tik tada, jei akumulatoriaus temperatūra yra leistinos įkrovimo temperatūros intervale, žr. skyrių „Techniniai duomenys“.

Gedimų nustatymas



Požymiai	Galima priežastis	Pašalinimas
Nepavyksta pritvirtinti apsauginio gaubto virš pjaunamojo disko	Netinkamai sumontuota	Nuimkite pjaunamąjį diską ir apsauginį gaubtą uždėkite iš naujo.
Žoliapjovė neveikia	Išsikrovęs akumulatorius	Įkraukite akumuliatorių, taip pat žr. „Įkrovimo patarimai“
	Akumulatorius per šaltas/per karštas	Palaukite, kol akumulatorius įšils/atvės

Mirksintis (lėtai) žalias akumulatoriaus įkrovos indikatorius

 80% Kai akumulatoriaus įkrovos būklė 80 %, žalias akumulatoriaus įkrovos indikatorius mirksi lėtai.

Akumuliatorių galima išimti ir iškart naudoti.

Nuolat degantis žalias akumulatoriaus krovimo indikatorius

 100% Nuolat degantis žalias akumulatoriaus krovimo indikatorius praneša, kad akumulatorius yra visiškai įkrautas.

Jei akumulatorius neįstatytas, degantis akumulatoriaus krovimo indikatorius praneša, kad kištukas yra įkištas į lizdą, o kroviklis paruoštas naudoti.

Nuolat degantis raudonas akumulatoriaus krovimo indikatorius

 Nuolat degantis raudonas akumulatoriaus krovimo indikatorius praneša, kad akumulatoriaus temperatūra yra už leistinos krovimo temperatūros ribų, žr. skyrių „Techniniai duomenys“. Kai tik pasiekiamas leistinos temperatūros intervalas, kroviklis automatiškai persijungia į greitojo įkrovimo režimą.

Mirksintis raudonas akumulatoriaus krovimo indikatorius

 Mirksintis raudonas akumulatoriaus krovimo indikatorius praneša apie įkrovimo proceso sutrikimą, žr. skyrių „Gedimų nustatymas“.

Įkrovimo nuorodos

Nuolat veikdamas arba be pertraukos vieną po kito kraudamas kelis akumuliatorių, kroviklis gali įkaisti. Tai yra normalu ir nereiškia kroviklio techninio gedimo.

Pastebimas įkrauto akumulatoriaus veikimo laiko sutrumpėjimas rodo, kad akumulatorius susidėvėjo ir jį reikia pakeisti.

Požymiai	Galima priežastis	Pašalinimas
Žoliapjovė veikia su pertrūkiais	Pažeisti vidiniai sodo priežiūros įrankio laidai	Kreipkitės į remonto dirbtuves
	Pažeistas variklio įjungimo-išjungimo jungiklis	Kreipkitės į remonto dirbtuves
Sodo priežiūros įrankio perkrova	Per aukšta žolė	Pjaukite palaipsniui, per kelis kartus
Sodo priežiūros įrankis nepjauna	Pažeistas peilis	Peilio keitimas
Padidėjusios vibracijos	Pažeistas peilis	Peilio keitimas
Akumulatoriaus krovimo indikatorius dega nuolat Nevyksta įkrovimo procesas	Akumulatorius neįdėtas (netinkamai įdėtas)	Akumuliatorių tinkamai įdėkite į kroviklį
	Nešvarūs akumulatoriaus kontaktai	Nuvalykite akumulatoriaus kontaktus (pvz., daug kartų įstatykite ir išimkite akumuliatorių), jei reikia, akumuliatorių pakeiskite
Nedega akumulatoriaus krovimo indikatorius	Akumulatorius pažeistas	Akumuliatorių pakeiskite
	Neįkištas (netinkamai įkištas) kroviklio kištukas	Kištuką tinkamai įkiškite į kištukinį lizdą
	Pažeistas kištukinis lizdas, maitinimo laidas arba kroviklis	Patikrinkite maitinimo įtampą, jei reikia, dėl kroviklio patikrinimo kreipkitės į Bosch elektrinių įrankių remonto dirbtuves

Klientų aptarnavimo skyrius ir naudotojų konsultavimo tarnyba

www.bosch-garden.com

Ieškant informacijos ir užsakant atsargines dalis būtina nurodyti sodo priežiūros įrankio dešimtženklį numerį, esantį firminėje lentelėje.

Lietuva

Bosch įrankių servisas
 Informacijos tarnyba: (037) 713350
 Įrankių remontas: (037) 713352
 Faksas: (037) 713354
 El. paštas: service-pt@lv.bosch.com

Transportavimas

Kartu pateikiamų ličio jonų akumuliatorių gabenimui taikomos pavojingų krovinių gabenimą reglamentuojančių įstatymų nuostatos. Naudotojui akumulatorius gabenti keliais leidžiama be jokių apribojimų.

Jei siunčiant pasitelkiami tretieji asmenys (pvz., oro transportas, ekspedijavimo įmonė), būtina atsižvelgti į pakuotei ir ženklinimui taikomus ypatingus reikalavimus. Būtina, kad rengiant siuntą dalyvautų pavojingų krovinių gabenimo specialistas.

Siųskite tik tokius akumulatorius, kurių nepažeistas korpusas. Apkljuokite kontaktus ir supakuokite akumuliatorių taip, kad jis pakuotėje nejudėtų.

Taip pat laikykitės ir esamų papildomų nacionalinių taisyklių.

Šalinimas

Sodo priežiūros įrankių, kroviklių ir akumuliatorių bei baterijų nemeskite į buitinių atliekų konteinerius!

Tik ES šalims:



Pagal Europos direktyvą 2012/19/ES, naudoti nebetinkami elektroniniai įrankiai ir, pagal Europos direktyvą 2006/66/EB, pažeisti ir išieškoti akumuliatoriai bei baterijos turi būti surenkami atskirai ir perdirbami aplinkai nekenksmingu būdu.

Akumuliatoriai ir baterijos



Ličio jonų:
 Prašome laikytis skyriuje „Transportavimas“ pateiktų nuorodų.

Galimi pakeitimai.



282 |

1

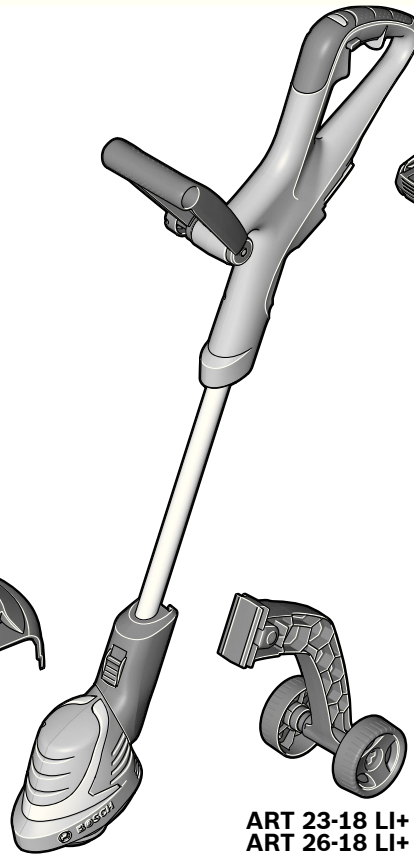
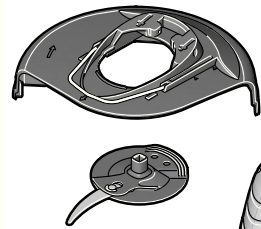
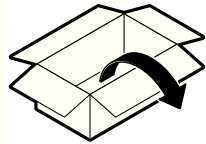

**ART 23-18 LI+
ART 26-18 LI+**

2

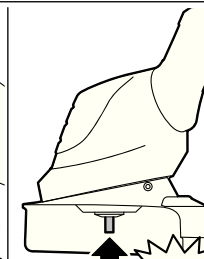
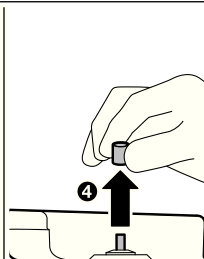
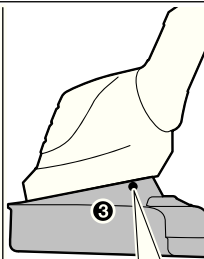
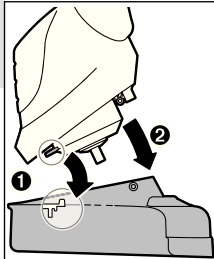

CLICK!

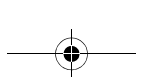



3

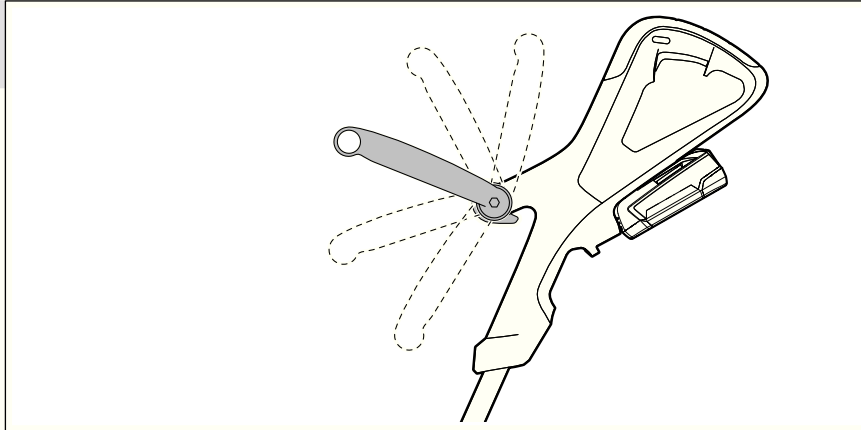

4



ART 23-18 LI+
ART 26-18 LI+

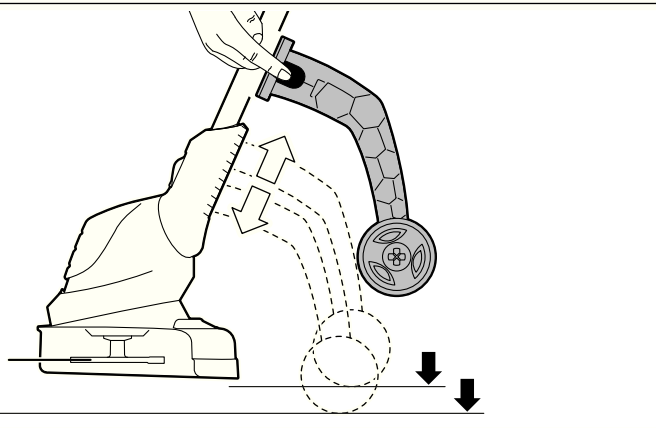

5

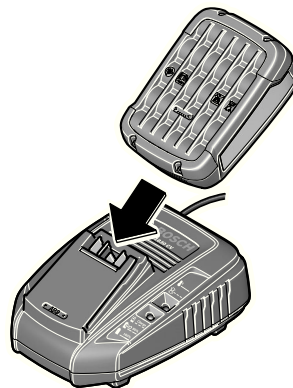
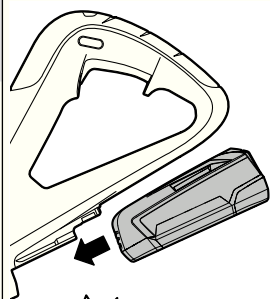

284 |

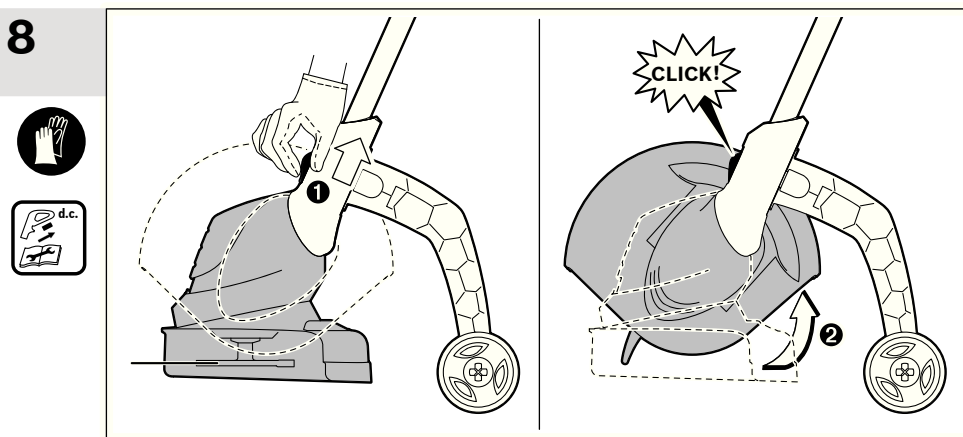
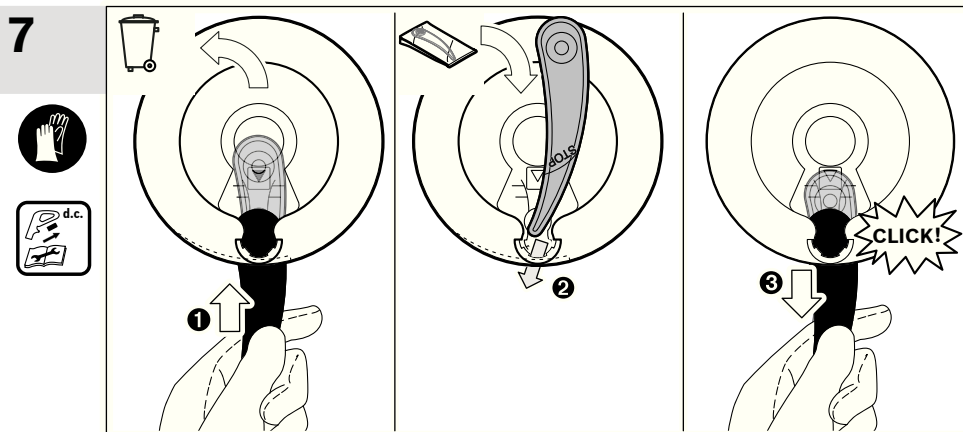
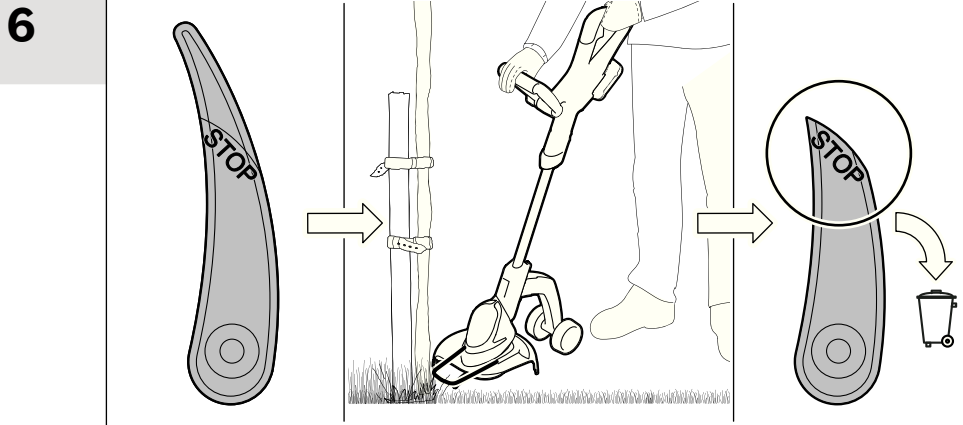

9

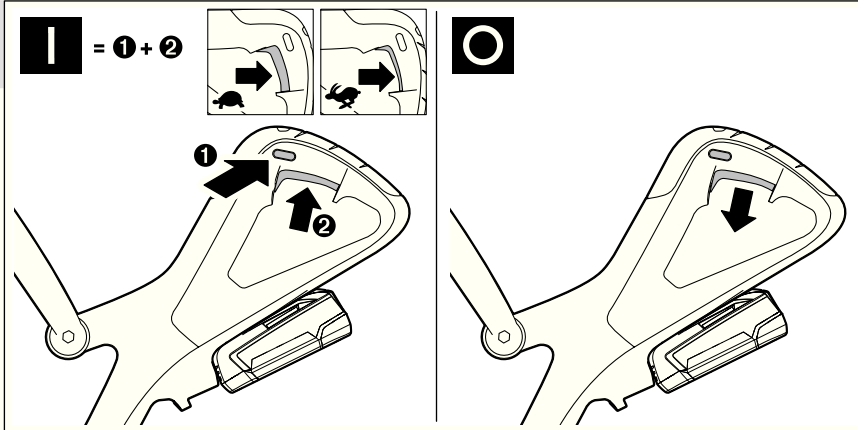

10

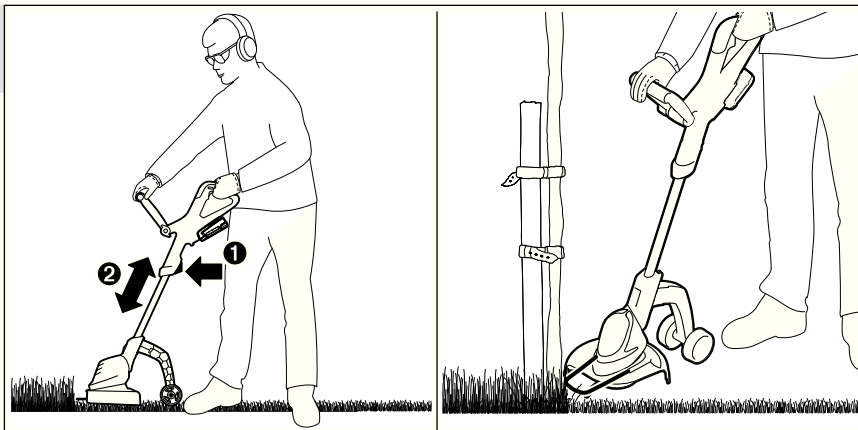

11

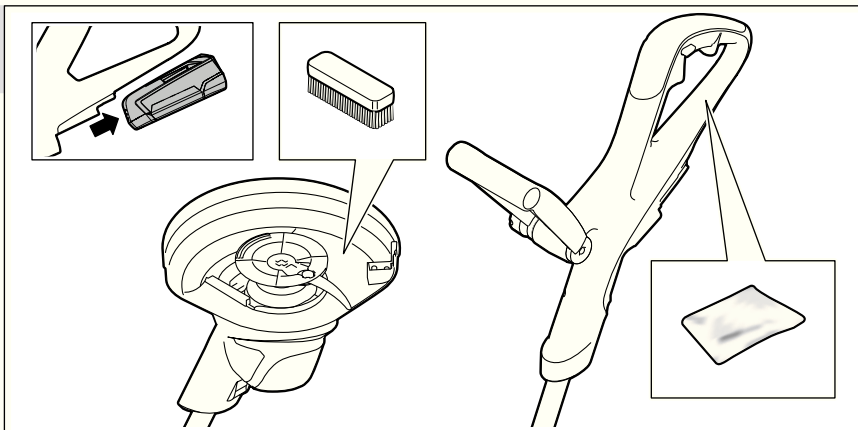



12

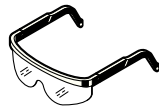

F 016 800 178



F 016 800 292



ART 23-18 LI/ART 23-18 LI+
F 016 800 371



ART 26-18 LI/ART 26-18 LI+
F 016 800 372



1 600 Z00 000
(1,5 Ah)
1 600 Z00 03U
(2,0 Ah)
1 600 A00 5B0
(2,5 Ah)



1 600 A00 5B3 (EU)
1 600 A00 5B4 (UK)
1 600 A00 5B5 (AUS)



F 016 800 386

