

Einhell®

- Ⓚ **Originalbetriebsanleitung
Kapp- und Gehrungssäge**
- Ⓜ **Оригинальное руководство
по эксплуатации
Торцовочно-усовочная пила**
- Ⓛ **Mode d'emploi d'origine
Scie tronçonneuse à onglet**
- Ⓜ **Istruzioni per l'uso originali
Sega per troncature e tagli obliqui**
- Ⓢ **Original-bruksanvisning
Kap- och geringssåg**
- Ⓒ **Originální návod k obsluze
Károvací a pokosová pila**
- Ⓚ **Originálny návod na obsluhu
Károvacia a pokosová píla**
- Ⓝ **Originele handleiding
Afkort- en verstekzaag**
- ⓔ **Manual de instrucciones original
Sierra oscilante y para cortar ingletes**
- Ⓟ **Manual de instruções original
Serra de corte transversal e meia-esquadria**
- Ⓛ **Alkuperäiskäyttöohje
Katkaisu- ja jiirisaha**
- Ⓜ **Πρωτότυπες Οδηγίες χρήσης
Φαλτσοπρίονο**
- Ⓜ **Orijinal Kullanma Talimatı
Düz gönyeli daire testere**

CE ₇

TH-MS 2112

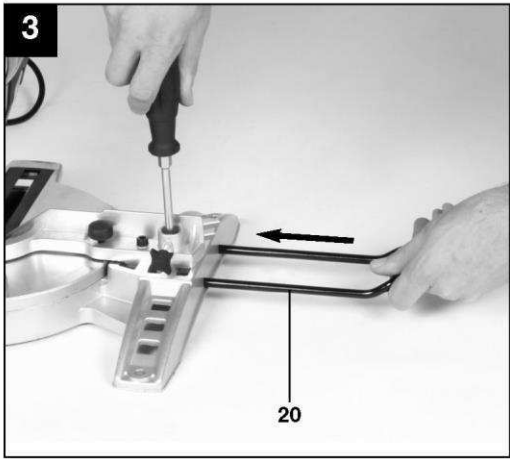
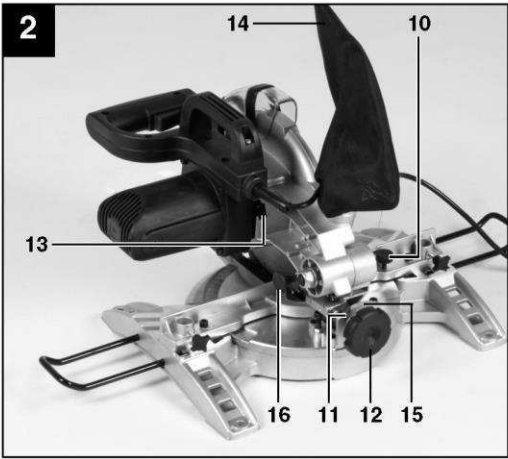
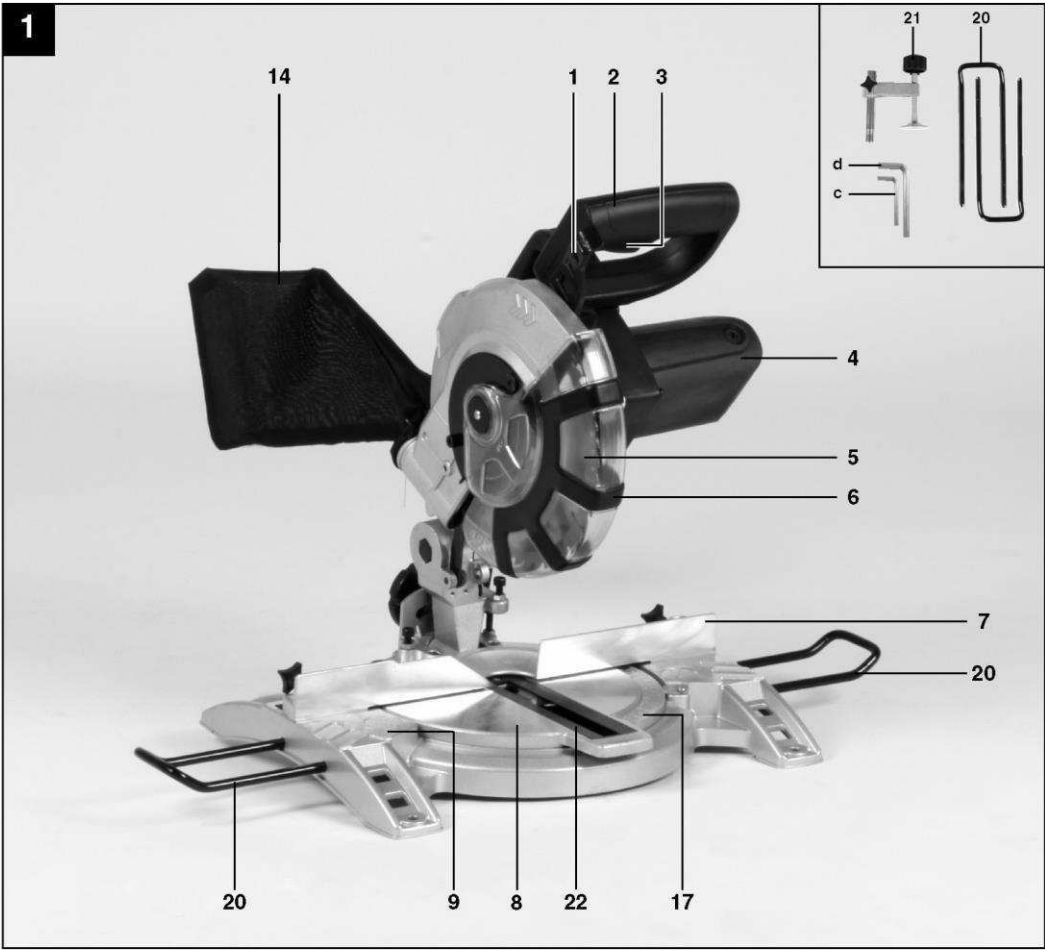

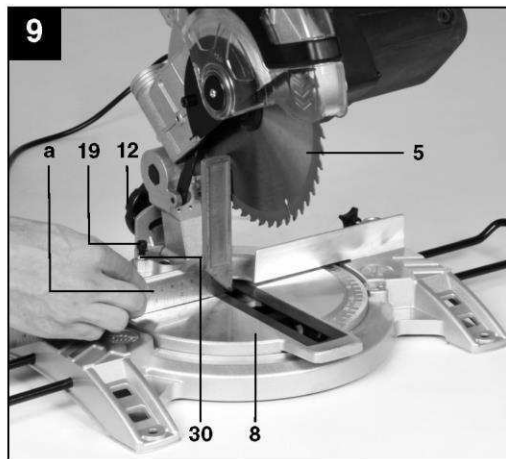
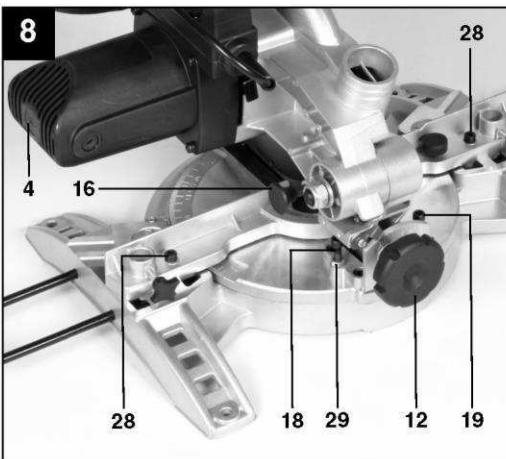
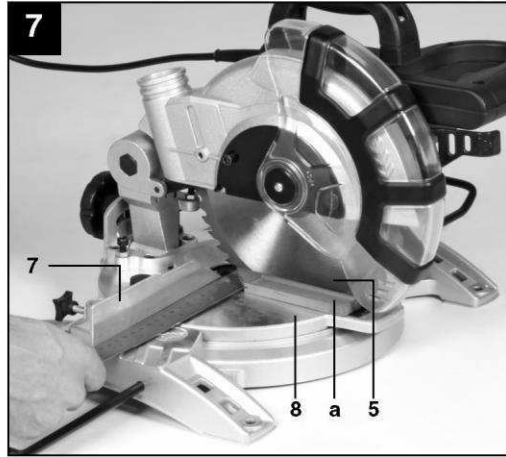
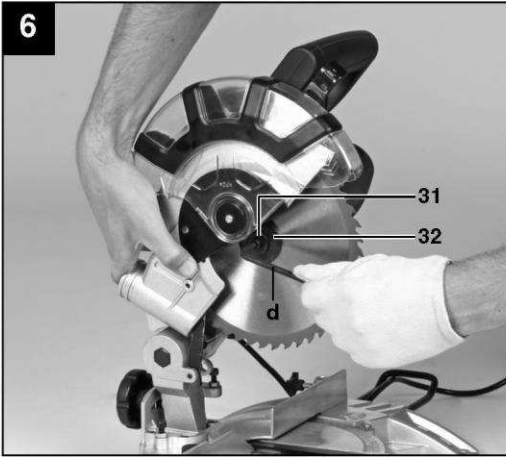
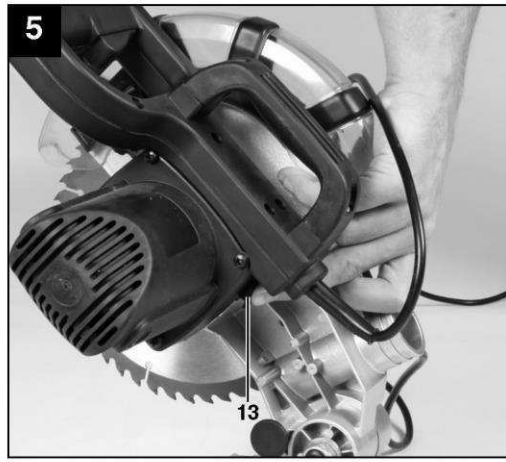
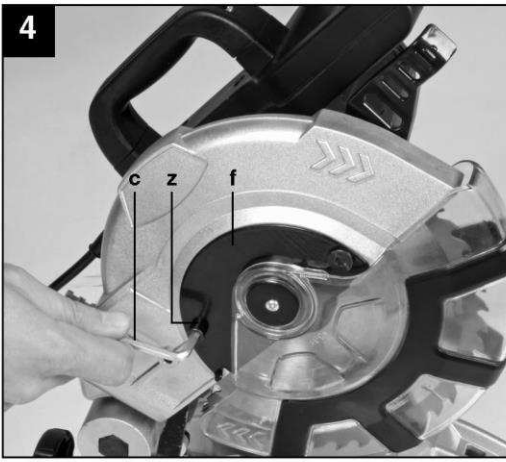

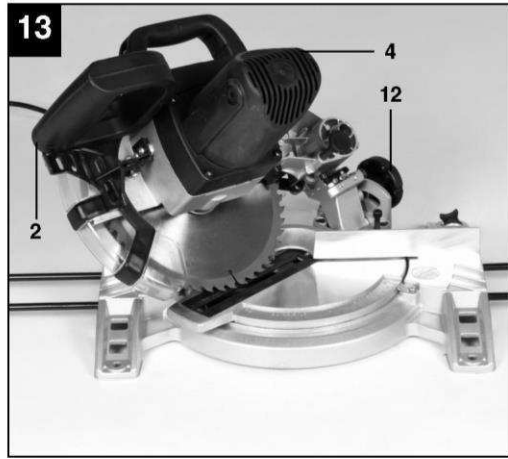
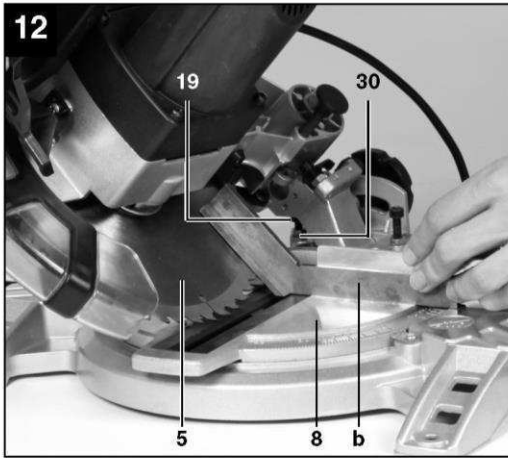
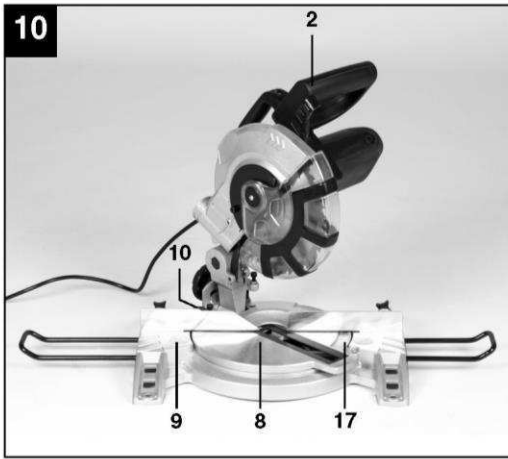



"Внимание! Во избежание получения травм ознакомьтесь с инструкциями по эксплуатации"



Используйте наушники.

Шумовое воздействие может привести к повреждению органов слуха.



Используйте респиратор.

При работе с деревом или другими материалами может образоваться пыль, которая представляет вред для здоровья.

Никогда не используйте устройство для работы с материалами, содержащими асбест!



Используйте защитные очки.

Искры, обломки, осколки и пыль, образующиеся при работе устройства, могут привести к потере зрения.



Содержание:

1. Информация по технике безопасности
2. Общая схема
3. Комплект поставки
4. Целевое использование
5. Технические данные
6. Перед запуском оборудования
7. Монтаж и эксплуатация
8. Замена силового кабеля
9. Очистка, техническое обслуживание и заказ запасных частей
10. Хранение
11. Утилизация и переработка

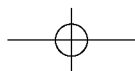
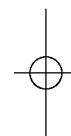
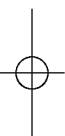

Важно!

Во избежание получения травм и повреждения устройства, при использовании оборудования необходимо соблюдать определенные меры предосторожности.

Пожалуйста, внимательно изучите инструкцию по эксплуатации и информацию по технике безопасности. Храните настоящее руководство в безопасном месте таким образом, чтобы содержащаяся в нем информация была доступна в любое время. В случае передачи оборудования другому лицу, также предоставляйте данное руководство и информацию по технике безопасности. Наша компания не несет ответственность за причинение ущерба или несчастные случаи, произошедшие в результате невыполнения данных инструкций и пренебрежения информацией по технике безопасности.

1. Информация по технике безопасности

Пожалуйста, ознакомьтесь с информацией по технике безопасности, содержащейся в буклете, входящем в комплект поставки.

ВНИМАНИЕ!

Ознакомьтесь с информацией и инструкциями по технике безопасности.

Любые нарушения правил и инструкций по технике безопасности могут привести к поражению электрическим током, возгоранию и/или серьезным травмам.

Храните все правила и инструкции по технике безопасности в безопасном месте для последующего использования.

2. Схема расположения (Рис. 1/2)

1. Рычаг выключателя
2. Ручка
3. Кнопка ВКЛ/ВЫКЛ
4. Головка пилы
5. Диск пилы
6. Подвижное ограждение пилы
7. Упорная планка
8. Поворотный стол
9. Неподвижная опорная плита
10. Винт с накатанной головкой
11. Указатель
12. Натяжной винт
13. Замок вала пилы
14. Мешок для мусора
15. Шкала
16. Стопорный штифт
17. Шкала (поворотного стола)
18. Регулировочный винт 0°
19. Регулировочный винт 45°
20. Опора для обрабатываемой детали
21. Фиксатор
22. Пластина для пропила

3. Комплект поставки

- Снимите упаковку и аккуратно извлеките оборудование.
- Удалите упаковочный материал и все упаковочные и/или транспортировочные скобы (при наличии).
- Проверьте наличие всех компонентов.
- Проверьте оборудование и приспособления на наличие повреждений.
- По возможности сохраняйте упаковку до окончания гарантийного периода.

ВАЖНО

Храните оборудование и упаковочные материалы вдали от детей. Не позволяйте детям играть с пластиковыми пакетами, фольгой или мелкими деталями. Существует опасность заглывания или удушья!

- Диск с твердосплавными режущими пластинами
- Торцовый ключ (с.д)
- Мешок для опилок (14)
- Опора для обрабатываемой детали (20)
- Фиксатор (21)
- Круглопильная торцовочно-усовочная пила
- Оригинальное руководство по эксплуатации
- Инструкции по технике безопасности

4. Целевое использование

Торцовочная пила предназначена для поперечной резки дерева и пластмассы в соответствии с размером пилы.

Пила не должна применяться для резки дров.

Пила изготовлена исключительно для целевого использования.

Любое другое использование является ненадлежащим.

За любые повреждения или травмы, связанные с использованием оборудования не по назначению, несет ответственность пользователь/оператор, а не производитель.

Используйте только подходящие режущие диски пилы. Использование отрезных кругов любого другого типа запрещено.

Для надлежащей работы оборудования необходимо соблюдать правила техники безопасности, монтажа и эксплуатации, указанные в настоящем руководстве.

Все лица, осуществляющие эксплуатацию и обслуживание данного оборудования, должны ознакомиться с содержанием настоящего руководства, а также получить информацию о потенциальных рисках, связанных с его эксплуатацией.

Кроме того, необходимо строго соблюдать правила техники безопасности, действующие в Вашем регионе.

Также необходимо соблюдать общие правила по охране труда и производственной безопасности. Изготовитель не несет ответственности за любые изменения, вносимые в конструкцию станка, а также за возможный ущерб, вызванный такими изменениями.



Остаточные риски невозможно полностью исключить даже при надлежащей эксплуатации оборудования. Потенциальные риски, связанные с конструкцией и дизайном оборудования:

- Контакт с открытыми частями отрезного диска пилы.
- Контакт с диском пилы во время вращения (вероятность пореза).
- Отбрасывание материала или его частиц.
- Разрушение диска пилы.
- Выбрасывание осколков твердосплавного наконечника диска пилы.
- Повреждение органов слуха в случае работы без защитных наушников.
- Опасные выбросы древесной пыли при работе в закрытых помещениях.

Обратите внимание на то, что оборудование не должно использоваться для коммерческого, торгового или промышленного применения. При использовании оборудования для коммерческого, торгового или промышленного применения, гарантия аннулируется.

5. Технические данные

Асинхронный мотор	230 В ~ 50 Гц
Питание на входе S1 1400 Вт / S6 40% 1600 Вт	
Скорость холостого хода n_0	5000 об/мин
Твердосплавный диск пилы	0210 x 030 x 2,8 мм
Кол-во зубьев	48
Вес	7,1 кг
Диапазон наклона	-45° / 0° / +45°
Резка под углом	от 0° до 45° влево
Ширина распилы при 90°	макс. 120 x 55 мм
Ширина распилы при 45°	макс. 80 x 55 мм
Ширина пропила при 2 x 45° (два угловых пропила)	80 x 32 мм

Рабочий режим S6 40%: Непрерывная эксплуатация с остановками (время цикла 10 минут). Во избежание перегрева мотора рекомендуется работать 40% времени цикла при указанной скорости, при этом 60% времени цикла необходимо обеспечить холостой режим работы.

Звук и вибрация

Значения звука и вибрации измерены в соответствии с Директивой EN 61029.

L_{pA} уровень звукового давления	88,7 дБ (А)
K_{pA} отклонение	3 дБ
L_{WA} уровень звуковой мощности	101,7 дБ (А)
K_{WA} отклонение	3 дБ

Используйте наушники.

Шумовое воздействие может привести к повреждению органов слуха.

Общие значения вибрации (векторная сумма в трех направлениях) определяется в соответствии с Директивой EN 61029.

Значение уровня вибрации $a_h = 2,70 \text{ м/с}^2$
К отклонение = $1,5 \text{ м/с}^2$

Внимание!

Указанное значение вибрации было определено в соответствии со стандартизированным методом испытания. Оно может меняться в зависимости от условий эксплуатации электрооборудования и, в исключительных случаях, превышать указанное значение.

Указанное значение вибрации может быть использовано в целях сравнения оборудования с другими электроинструментами.

Указанное значение вибрации может быть использовано в целях первоначальной оценки неблагоприятного воздействия.

Поддерживайте шумовое и вибрационное воздействие на минимальном уровне.

- Используйте только полностью исправное оборудование.
- Производите регулярное техническое обслуживание и очистку оборудования.
- Скорректируйте манеру работы в соответствии с режимом эксплуатации оборудования.
- Не допускайте перегрузки оборудования.
- Своевременно проводите обслуживание оборудования.
- Отключайте устройство, когда оно не используется.

Остаточные риски

Определенные остаточные риски невозможно исключить полностью даже при использовании электроинструмента в соответствии с инструкциями. Потенциальные риски, связанные с особенностями конструкции и схемой оборудования:

1. Повреждение легких при отсутствии респиратора во время работы.
2. Повреждение органов слуха при отсутствии соответствующей защиты.
3. Ущерб здоровью, вызванный вибрацией ручки при использовании оборудования в течение продолжительного периода времени или в результате неправильной наладки и технического обслуживания.

6. Перед эксплуатацией пилы

- Пилу необходимо установить в устойчивое положение, т.е. ее необходимо прикрутить болтами к верстаку, универсальной подставке или к другому основанию.
- Перед включением станка необходимо хорошо закрепить все крышки и защитные устройства.
- Диск пилы должен свободно вращаться.
- При работе с деревянными изделиями, убедитесь в том, что в них нет посторонних предметов, к примеру, гвоздей, винтов и т.д.
- Перед включением кнопки ВКЛ/ВЫКЛ убедитесь в том, что диск пилы установлен надлежащим образом и вращается свободно.
- Перед подключением оборудования к источнику питания убедитесь в том, что данные, указанные на паспортной табличке, соответствуют параметрам используемой электросети.

6.1 Монтаж пилы (Рис. 3)

Опора для обрабатываемой детали устанавливается и фиксируется помощью крестообразной отвертки. Отвертка не входит в комплект поставки.

6.2 Регулировка пилы (Рис. 1/2)

- Для регулировки поворотного стола (8), ослабьте винт с накатанной головкой (10) примерно на 2 оборота, при этом поворотный стол начнет вращаться.
- Поворотный стол имеет точки фиксации на углах 0°, 5°, 10°, 15°, 22,5°, 30°, 35°, 40°, 45°. После установки поворотного стола в надлежащем положении, его необходимо дополнительно зафиксировать винтом с накатанной головкой (10).
- При необходимости установки поворотного стола (8) на различные углы, его можно зафиксировать в необходимом положении только с помощью винта с накатанной головкой (10).
- Слегка нажмите на головку пилы (4), одновременно вытаскивая стопорный штифт (16) из основания мотора; это позволит опустить пилу в нижнее рабочее положение.
- Поднимите головку пилы (4).
- Головку пилы (4) можно повернуть влево или вправо на 45°, ослабив стопорный винт (12).
- Убедитесь в том, что напряжение в сети питания совпадает с напряжением, указанным на паспортной табличке.

6.3 Точная регулировка упора (Рис. 7/8)

- Опустите головку пилы (4) и зафиксируйте с помощью стопорного штифта (16).
- Зафиксируйте поворотный стол (8) в 0° положении.
- Установите упорный угол 90° (а) между диском (5) и упором (7).
- Ослабьте регулировочные винты (28), установите упор (7) на 90° по отношению к диску пилы (5) и повторно затяните регулировочные винты (28).

6.4 Точная регулировка упора для поперечной резки 90° (Рис. 8-10)

- Опустите головку пилы (4) и зафиксируйте с помощью стопорного штифта (16).
- Ослабьте натяжной винт (12).
- Установите упорный угол (а) между диском пилы (5) и поворотным столом (8).
- Ослабьте контргайку (29) и регулируйте регулировочный винт (18) до тех пор, пока угол между диском пилы (5) и поворотным столом (8) не установится на 90°.
- Повторно затяните контргайку (29) для того, чтобы зафиксировать пилу в таком состоянии.
- Проверьте расположение индикатора угла (11). При необходимости, ослабьте указатель с помощью крестообразной отвертки, установите в 0° положение на шкале угла (15) и снова затяните фиксирующий винт.
- Упорный угол не входит в комплект поставки.

6.5 Точная регулировка упора для резки под углом 45° (Рис. 8/12)

- Опустите головку пилы (4) и зафиксируйте с помощью стопорного штифта (16).
- Зафиксируйте поворотный стол (8) в положении 0°.
- Ослабьте натяжной винт (12) и наклоните головку пилы (4) влево на 45°, используя ручку (2).
- Установите упорный угол (b) 45° между диском пилы (5) и поворотным столом (8).
- Ослабьте контргайку (30) и регулируйте регулировочный винт (19) до тех пор, пока угол между диском пилы (5) и поворотным столом (8) не установится на 45°.
- Упорный угол не входит в комплект поставки.

6.6 Мешок для опилок (Рис. 2)

Пила оборудована мешком для мусора (14) для сбора пыли и осколков. Снимите мешок для опилок (14), сжав два зажима. Для очистки мешка откройте замок снизу.

6.7 Замена диска пилы (Рис. 1-6)

- Выполните следующие действие перед заменой диска пилы: Отключите пилу от источника питания!
- Во избежание травм, производите замену диска пилы в перчатках.
- Поднимите головку пилы (4) вверх.
- Открутите винт (z) на крышке (f) диска пилы.
- Отведите назад регулируемое ограждение диска пилы (6) и одновременно поверните крышку для доступа к болту фланца.
- Одной рукой нажмите на замок вала пилы (13), устанавливая торцовый ключ (d) на болт фланца другой рукой.

Замок вала пилы (13) срабатывает не более чем через один поворот.

- Затем, прилагая дополнительное усилие, ослабьте винт фланца (31), поворачивая его против часовой стрелки.
- Поверните винт фланца (31) вправо и извлеките наружный фланец (32).
- Извлеките диск (5) из внутреннего фланца.
 - Аккуратно очистите винт фланца (31), наружный фланец (32) и внутренний фланец.
- Установите и закрепите новый режущий диск (5) в обратной последовательности.
- **Важно.** Угол резания зубьев диска пилы, другими словами направление вращения диска пилы (5), должен совпадать с направлением стрелки на корпусе.
- Проверьте крепление, а также состояние всех защитных устройств перед последующей эксплуатацией пилы.
- Важно. Каждый раз после замены диска пилы необходимо проверять его свободное вращение через пластину для пропила (22) при перпендикулярной установке, а также при установке на 45°.
- Важно. Производите работу по замене и регулировке диска пилы (5) аккуратно.

7. Монтаж и эксплуатация

7.1 Поперечный пропил 90° и поворот стола на 0° (Рис. 1)

- Нажмите на главный выключатель (3) для включения пилы.
- Важно. Прочно зафиксируйте материал для резки на поверхности пилы во избежание перемещения во время резки.
- После включения пилы дождитесь, пока диск (5) наберет максимальную скорость.
- Отведите рычаг выключателя (1) в сторону, и с помощью ручки (2) слегка перемещайте головку пилы вдоль распиливаемого материала.
- После завершения распила верните пилу в верхнее положение и нажмите кнопку ВКЛ/ОТКЛ.

ВНИМАНИЕ! Возвратная пружина автоматически поднимает пилу после завершения распила. Не отпускайте ручку (2) непосредственно после завершения работы, придерживайте ее для плавного и медленного подъема.

7.2 Поперечная резка по углом 90° и наклоном стола на 0°-45° (Рис.10)

Торцовочная пила может применяться для левосторонней и правосторонней резки под углом 0°-45° по отношению к упору.

- Поднимите головку пилы (4) в верхнее положение.
- Отпустите поворотный стол (8), ослабив захват (10).
- Используя ручку (2) установите желаемый угол поворотного стола, т.е. маркировка на поворотном столе должна совпадать с желаемой установкой угла (17) на неподвижной опорной плите (9).
- Снова затяните стопорную ручку (10) для фиксации поворотного стола (8) в желаемом положении.
- Произведите разрез в соответствии с описанием в разделе 7.1).

7.3 Резка под углом 0°-45° с установкой поворотного стола на 0° (Рис. 8/11)

Торцовочная пила может применяться для косой резки под углом 0°- 45° по отношению к лицевой поверхности материала.

- Поднимите головку пилы (4) в верхнее положение.
- Зафиксируйте поворотный стол (8) в положении 0°.
- Ослабьте натяжной винт (12) и наклоните головку пилы (4) влево используя ручку (2) до тех пор, пока указатель (11) не совпадет с желаемым значением угла (15).
- Снова затяните контргайку (12) и произведите распил в соответствии с описанием в разделе 7.1).

7.4 Косая резка под углом 0°-45° с установкой поворотного стола на 0°-45° (Рис. 8/13)

Торцовочная пила может применяться для косой резки под углом 0°- 45° по отношению лицевой поверхности материала, и одновременно под углом 0° - 45° по отношению к упору (двойная косая резка).

- Поднимите головку пилы (4) в верхнее положение.
- Отпустите поворотный стол (8), ослабив захват (10).
- Установите поворотный стол (8) с помощью ручки (2) на желаемый угол (также см. Раздел 7.2).
- Затяните натяжной винт (10) для того, чтобы зафиксировать поворотный стол в данном положении.
- Ослабьте натяжной винт (12) и наклоните головку пилы (4) влево используя ручку (2) до тех пор, пока она не совпадет с желаемым значением угла (также см. раздел 7.3).
- Снова затяните натяжной винт (12).

8. Замена силового кабеля

Во избежание опасности, при повреждении силового кабеля оборудования, его замену должен производить изготовитель, служба гарантийного обслуживания либо надлежащим образом обученный персонал.

9. Очистка, техническое обслуживание и заказ запасных частей

Перед началом любых работ по очистке, необходимо отключать вилку из розетки питания.

9.1 Очистка

- Все защитные устройства, вентиляционные отверстия и корпус мотора должны быть по возможности очищены от грязи и пыли. Протрите оборудование чистой тканью или продуйте сжатым воздухом при низком давлении.
- Рекомендуется чистить устройство сразу после завершения эксплуатации.
- Оборудование следует регулярно очищать влажной тканью с небольшим количеством жидкого мыла. Не используйте моющие средства или растворители; они могут повредить пластиковые компоненты оборудования. Убедитесь в том, что вода не попадает во внутреннюю часть оборудования.

9.2 Угольные щетки

В случае чрезмерного искрообразования, квалифицированный электрик должен проверить угольные щетки.

Важно! Замену угольных щеток должен производить только квалифицированный электрик.

9.3 Обслуживание

- Внутри станка нет компонентов, требующих дополнительного обслуживания.
- Регулярно смазывайте все движущиеся части.

9.4 Заказ запасных частей

При заказе запасных частей укажите следующую информацию:

- Тип оборудования
 - Артикул оборудования
 - Идентификационный номер оборудования
 - Номер необходимой запасной части
- Обновленную информация о ценах можно получить на сайте: www.isc-gmbh.info

10. Хранение

Храните оборудование и аксессуары в местах, недоступных для детей, в прохладном и сухом месте при температуре выше нуля. Идеальная температура хранения - от 5 до 30 °C. Электроинструмент следует хранить в заводской упаковке.

11. Утилизация и переработка

Оборудование поставляется в упаковке, предотвращающей повреждения при транспортировке. Сырье, используемое для изготовления упаковочного материала, может перерабатываться либо использоваться повторно.

Оборудование и аксессуары изготовлены из различных типов материалов, включая металл и пластмассу.

Неисправные компоненты следует утилизировать как специальные отходы. Проконсультируйтесь у регионального дилера или в соответствующих органах.