

Углошлифовальная машина модель 05220



Продавец: ООО «ОМАКС Групп» 143180, Московская область, г.Звенигород, ул.Московская, д.29, оф.218, www.omax.ru
 Сделано по заказу и под контролем «ОМАКС Групп» на предприятии: Уи Хайкуо Тулз Ко., Лтд.
 Адрес: Феникс Маунтин Индастриэл Зоун, Донган, Уи, Чжецзян
 Страна производства: Китай
 Класс инструмента: бытовой, использовать исключительно по назначению.
 Срок службы: 2 года с даты продажи потребителю
 Гарантийный срок: 1 год с даты продажи потребителю

Технические характеристики

Наименование инструмента	Углошлифовальная машина
Модель	05220
Номинальное напряжение, В	220-230
Частота сети, Гц	50
Мощность, Вт	950
Внешний диаметр круга, мм	125
Диаметр посадочного отверстия круга, мм	22
Частота вращения, об/мин	0-10000
Диаметр шпинделя, мм	14
Класс инструмента	бытовой
Вес нетто/брутто, кг	2.5 / 2.63
Степень электрической защиты	II
Дата производства	Указана на табличке инструмента
Серийный номер	Указан на табличке инструмента
Уровень шума (звуковое давление), дБ(А)	86
Вибрация (виброускорение), м/с ²	<2,5

КОМПЛЕКТ ПОСТАВКИ

Наименование	Количество
Углошлифовальная машина	1
Дополнительная рукоятка	1
Ключ для монтажа диска	1
Набор угольных щеток	1
Инструкция	1



Внимание! Перед началом работы с инструментом тщательно изучите инструкцию, ознакомьтесь с конструкцией, способами управления и правилами безопасной работы с инструментом. Сохраняйте эту инструкцию и указания для будущего использования. Храните данную инструкцию вместе с электроинструментом.

Внимание! Соблюдайте указания по применению и технику безопасности!

Изделие протестировано и сертифицировано в соответствии с европейскими стандартами.

Уровень шума определен в соответствии с европейской нормой 2000/14/ЕС amended by 2005/88/ЕС, Annex 6

ОБЛАСТЬ ПРИМЕНЕНИЯ

Углошлифовальная машина предназначена для шлифовки и резки твердых материалов. Углошлифовальная машина предназначена только для сухой обработки поверхностей. В случае использования инструмента для резки, использование защитного кожуха обязательно. Инструмент является бытовым и предназначен для выполнения небольших объемов работ. Рекомендуется использовать инструмент при температуре от +0°C до +40°C. Запрещается использовать инструмент в целях, для которых он не предназначен.

РАСШИФРОВКА ОБОЗНАЧЕНИЙ НА ЭТИКЕТКАХ И УПАКОВКЕ ИНСТРУМЕНТА:

Знак	Расшифровка знака
	Знак соответствия техническому регламенту. Знак обращения на рынке РФ. Обозначение, служащее для информирования приобретателей о соответствии выпускаемой в обращение продукции требованиям технических регламентов.
	Внимание! Тщательно изучите руководство перед началом работы с электроинструментом! Изучите конструкцию, принципы работы и управления инструментом, правила безопасности. Соблюдайте правила безопасности, описанные в инструкции! Существует риск получения травм, потери жизни или повреждения инструмента в случае несоблюдения требований правил безопасности и настоящей инструкции.
	При работе с инструментом пользуйтесь индивидуальными средствами защиты. Используйте защитные очки, обувь на противоскользящей подошве, средства защиты слуха и органов дыхания, надевайте плотную одежду, защищающую кожу от повреждений. Использование индивидуальных средств защиты снижает риск получения травм.
	Знак соответствия европейским стандартам и нормативным документам согласно требованиям Директив Евросоюза.

	2. Сломан выключатель 3. Поврежден сетевой шнур или удлинитель 4. Угольные щетки износились 5. Сработал предохранитель или автоматический выключатель на щитке	2. Обратитесь в сервисный центр для замены выключателя 3. Проверьте сетевой шнур и удлинитель. Для замены сетевого шнура обратитесь в мастерскую. 4. Замените угольные щетки 5. Проверьте наличие напряжения на щитке
Повышенное искрение на коллекторе	1. Изношены угольные щетки 2. Загрязнен коллектор 3. Неисправна обмотка статора	1. Замените угольные щетки 2. Обратитесь в сервисный центр 3. Обратитесь в сервисный центр
Двигатель издает нехарактерный шум или работает медленно, перегревается	1. Двигатель неисправен 2. Инструмент получил механические повреждения 3. Двигатель перегружен 4. Повреждена обмотка ротора 5. Повышенное/пониженное напряжение в сети	1. Обратитесь в сервисный центр 2. Проверьте инструмент на наличие повреждений 3. Уменьшите давление на инструмент 4. Замените ротор в сервисном центре 5. Используйте стабилизатор напряжения
Редуктор слишком горячий	1. В редукторе недостаточно смазки 2. Смазка редуктора загрязнена 3. Посторонние включения в смазке редуктора	1. Обратитесь в сервисный центр 2. Обратитесь в сервисный центр 3. Обратитесь в сервисный центр

В случае возникновения других неисправностей, в том числе появления посторонних шумов, запаха дыма и т.д., немедленно прекратите эксплуатацию инструмента и обратитесь в сертифицированный сервисный центр.

Ремонт электроинструмента должен производиться в сертифицированных сервисных центрах. Любое вмешательство в механизм неквалифицированного персонала может привести к серьезным поломкам, возникновению опасности поражения электрическим током и получению травм.

РЕКОМЕНДАЦИИ ПО ХРАНЕНИЮ

- Перед отправкой инструмента на длительное хранение тщательно очистите его от пыли и грязи, убедитесь, что влага не попадает на инструмент, а помещение для хранения инструмента является сухим.
- Храните инструмент в недоступном для детей, сухом месте.
- Избегайте помещений со слишком высокой или низкой температурой. Температура хранения инструмента должна быть от +5°C до +40°C.
- Оберегайте инструмент от прямых солнечных лучей. Лучше хранить инструмент в темноте или слабоосвещенном помещении.
- Не храните инструмент в полиэтиленовом пакете, это может способствовать повышению влажности, что нежелательно для электрического инструмента.

OMAX сохраняет за собой право внесения изменений в конструкцию и технические характеристики своей продукции без предварительного извещения.

Информация о гарантии

Условия гарантийного обслуживания и список сертифицированных сервисных центров указаны в гарантийном талоне, выдаваемом при покупке инструмента.

В случае нарушения требований данной инструкции и правил эксплуатации, профилактического обслуживания или хранения инструмента в гарантийном ремонте может быть отказано.

	Маркировка GS – европейская марка, удостоверяющая, что продукция является безопасной и удобной в использовании. Сокращение GS обозначает «Geprüfte Sicherheit», в переводе с немецкого обозначает «Гарантированная Безопасность».
	Соответствие инструмента директиве ЕС по нормам электромагнитной совместимости, в частности соответствие Европейской Директиве по Электромагнитной совместимости.
	В инструменте использован принцип двойной электроизоляции, что обеспечивает полную безопасность работ без устройства заземления.
	Соблюдайте условия утилизации: отслужившие свой срок электроинструменты, принадлежности и упаковку следует сдавать на экологически чистую рекуперацию отходов.
	Не подвергайте инструмент длительному воздействию солнечных лучей и повышенной температуры. Не оставляйте инструмент на улице после использования. Храните инструмент в теплом сухом помещении без воздействия солнечных лучей или избыточного искусственного освещения.
	Не подвергайте инструмент воздействию влаги. Не работайте под дождем и не оставляйте инструмент на улице после использования.
	ВНИМАНИЕ! Риск возникновения пожара. Внимательно следите за температурой обрабатываемой поверхности и температурой отходов в пылесборнике. Вовремя очищайте пылесборник, следите за чистотой рабочей зоны. Значительное повышение температуры может вести к опасности возникновения пожара.

УСЛОВИЯ ХРАНЕНИЯ:

Хранить электроинструмент необходимо в сухом помещении, оборудованном специальными стеллажами, полками, ящиками, обеспечивающими его сохранность. Держать вдали от источников повышенных температур и воздействия солнечных лучей.

Электроинструмент должен храниться в складских помещениях в упаковке. Без упаковки электроинструмент может храниться только в случае размещения его в один ряд.

Допускается напольное складирование электроинструмента штабелями на евро поддонах (1200x800). При этом высота каждого штабеля не должна превышать 1,2 метра или не более 10 транспортных упаковок. Максимальная нагрузка на штабель 300 кг.

УСЛОВИЯ ТРАНСПОРТИРОВКИ:

Транспортировать электроинструмент необходимо осторожно с соблюдением мер, исключающих возможность его повреждения. В крытых транспортных средствах в соответствии с правилами перевозки грузов, действующими на данном виде транспорта. Высотой не более 2,5 метров, в транспортной упаковке. Запрещается перевозить электроинструмент вместе с металлическими деталями и изделиями.

УСЛОВИЯ УТИЛИЗАЦИИ:

Отслужившие свой срок электроинструменты, принадлежности и упаковку следует сдавать на экологически чистую рекуперацию отходов. Не выбрасывайте электроинструмент в контейнеры для бытовых отходов!

БЕЗОПАСНОСТЬ ЛЮДЕЙ

- Запрещается работать с инструментом больным, усталым или находящимся под действием лекарств, наркотических средств и спиртных напитков людям. Будьте внимательны и продумывайте свои действия. Невнимательность, действие алкоголя, наркотиков и некоторых видов лекарств ведут к риску получения травм.
- Храните инструмент в местах, недоступных для детей. Не позволяйте детям играть с инструментом, это может привести к травмам.
- При работе с инструментом следите, чтобы движущиеся части или рабочие насадки не касались Вашей кожи или каких-либо частей тела. Держите руки подальше от рабочей области. Контакт с движущимися частями или рабочими насадками может вести к получению травм.
- Перед началом работы убедитесь, что люди, дети и животные находятся на достаточном расстоянии от места Вашей работы. Следите за детьми, не позволяйте им играть вблизи работающего электроинструмента. Лицо, управляющее инструментом, несет ответственность за любой ущерб, причиненный третьим лицам, пострадавшим от электроинструмента.
- При работе с инструментом пользуйтесь индивидуальными средствами защиты. Используйте защитные очки, маски для защиты органов дыхания, обувь на противоскользящей подошве, средства защиты слуха, защитные шлемы и каски. Использование индивидуальных средств защиты снижает риск получения травм.
- Держите рабочее место в чистоте. Убирайте неиспользуемые инструменты из рабочей зоны. Перед включением инструмента убедитесь, что в рабочей зоне не находятся установочные или гаечные ключи, а также другие инструменты. Попадание ручного инструмента в зону работы движущихся частей инструмента может привести к травмам.
- Перед включением вилки в розетку убедитесь, что кнопка включения инструмента не находится в положении «включено» - это убережет Вас от случайного пуска инструмента и получения травм.
- При работе с инструментом следите за тем, чтобы вам было удобно. Правильно распределенная нагрузка позволит вам оставаться в устойчивом положении при возникновении непредвиденных ситуаций и снизит риск получения травм.
- Используйте специально разработанную рабочую одежду. Избегайте надевать слишком свободную одежду, снимите ювелирные украшения, укройте длинные волосы. Следите за тем, чтобы детали одежды или волосы находились на достаточном удалении от движущихся частей инструмента.
- Никогда не обрабатывайте поверхности, содержащие асбест. Асбестовая пыль крайне опасна для здоровья и может вызывать рак.
- Инструмент не может быть использован детьми до 16 лет, лицами с ограниченными физическими, сенсорными или умственными способностями, людьми с недостаточным опытом, знаниями, не изучившими данную инструкцию.

ЭЛЕКТРИЧЕСКАЯ БЕЗОПАСНОСТЬ

- Перед началом работы с инструментом убедитесь, что он будет подключен к источнику питания с напряжением, указанным на этикетке, расположенной на устройстве. Дополнительная информация о напряжении и частоте тока размещена на вилке устройства.
- Электроинструмент, предназначенный для работы с напряжением 230-240 В, может также работать и с напряжением 220 В.
- Питание прибора должно осуществляться через автомат с током срабатывания не более 30 мА.
- Инструмент имеет двойную изоляцию, позволяет отказаться от трехжильного заземленного провода и заземленной электро розетки.

ЗАПРЕЩАЕТСЯ использование отрезного круга для бокового шлифования.

Не изменяйте угол наклона круга во время процесса резания. Приложение бокового давления на отрезной круг (так же, как и при шлифовании) приводит к поломке круга и может стать причиной получения травм.

ОБСЛУЖИВАНИЕ И ЧИСТКА

Внимание! Перед выполнением любых работ по обслуживанию и чистке инструмента выключите инструмент и отсоедините его от сети.

Необходимо чистить инструмент регулярно, желательно сразу же после использования. Держите вентиляционные отверстия в чистоте, тщательно очищайте их от пыли и других загрязнений. Если это необходимо, используйте мягкую влажную ткань для очистки пыли и грязи с вентиляционных отверстий. Никогда не используйте бензин, растворители, кислоты и другие агрессивные жидкости для очистки инструмента.



Для тщательной очистки инструмента от пыли можно использовать пылесос.

Никогда не используйте острые предметы для очистки инструмента. Не позволяйте жидкости попадать внутрь корпуса.

Помните, что вентиляционные отверстия инструмента должны быть всегда чистыми, чтобы воздух свободно поступал внутрь инструмента для охлаждения механизма.

Световой индикатор угольных щеток и замена угольных щеток



При нормальной работе шлифовальной машины световой индикатор угольных щеток (3) горит зеленым светом. Регулярно снимайте и проверяйте угольные щетки; если световой индикатор горит красным светом, немедленно замените угольные щетки. Угольные щетки должны быть всегда чистыми и свободно скользить в держателях. Обе угольные щетки должны заменяться одновременно. Используйте только идентичные угольные щетки.

КОМПЛЕКТУЮЩИЕ

Рекомендованные комплектующие и приспособления для использования с Вашим инструментом, описаны в настоящем руководстве. Использование других комплектующих или приспособлений может привести к травмам. Комплектующие и приспособления должны использоваться в соответствии с их назначением.

В комплект поставки инструмента входит защитный кожух для использования с шлифовальным кругом с утопленным центром, мульти-диском, гибким шлифовальным кругом и проволочной дисковой щеткой. Отрезной круг также может использоваться с опциональным защитным кожухом, покупаемым отдельно. Если вы хотите пользоваться вашей шлифовальной машиной с одобренными комплектующими, приобретенными у дистрибьютора или в сервисном центре, убедитесь, что вы получили весь крепеж и защитные средства, рекомендуемые настоящим руководством. В противном случае существует опасность получения травм вами и другими лицами.

ВОЗМОЖНЫЕ ПРИЧИНЫ НЕИСПРАВНОСТЕЙ

Проблема	Возможная причина	Методы устранения
Двигатель не запускается	1. Нет напряжения в сети	1. Проверьте наличие напряжения в сети

ВЫБОР СКОРОСТНОГО ДИАПАЗОНА РАБОТЫ

Для получения наилучших результатов при решении различного рода задач, инструмент оборудован механизмом, позволяющим регулировать скорость вращения шпинделя.



Регулятор скорости вращения расположен на верхней поверхности ручки инструмента. Изменение скорости возможно в шести диапазонах. Вращение регулятора от 0 до 6 увеличивает скорость вращения шпинделя.

Для выбора одного из шести скоростных режимов необходимо дождаться полной остановки вращения шпинделя, а затем переключить регулятор скоростного режима в нужное положение.

ПРИЕМЫ РАБОТЫ

Операция шлифования

- ВСЕГДА крепко держите инструмент, одной рукой за корпус, другой - за боковую рукоятку. Включите инструмент, затем примените шлифовальный круг или диск к обрабатываемой детали.
- Край шлифовального круга или диска должен быть наклонен к поверхности обрабатываемой детали под углом приблизительно 15 градусов.
- Во время периода приработки нового шлифовального круга не работайте инструментом в направлении от себя, иначе шлифовальный круг врежется в обрабатываемую деталь.
- После того, как края шлифовального круга закруглились от многократного использования, работать можно как в направлении к себе, так и в направлении от себя.

Работа с зачистной щеткой (дополнительные комплектующие)

ВНИМАНИЕ:

- Проверьте работу дисковой щетки прогонкой инструмента без нагрузки, при этом люди или животные не должны находиться перед или на одной линии с щеткой.
- Не используйте поврежденные или разбалансированные щетки. Использование поврежденной щетки может увеличить вероятность получения травм при контакте с поврежденной проволокой.

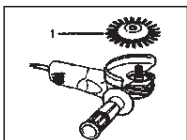

1. Проволочная дисковая щетка

Отключите инструмент, вытащите вилку из розетки. Положите инструмент в перевернутом положении для доступа к шпинделю. Снимите все комплектующие детали со шпинделя. Установите зачистную щетку на шпиндель и затяните с помощью ключа, входящего в комплект поставки. При использовании щетки не нажимайте на инструмент с чрезмерной силой, так как это может привести к перегибу проволоки и поломке проволочной щетки.

ВНИМАНИЕ! ВСЕГДА используйте защитный кожух с дисковыми проволочными щетками, причем диаметр диска должен соответствовать внутреннему диаметру кожуха. Во время работы круг может расколоться, и использование защитного кожуха позволяет сократить риск нанесения травм.

Работа с абразивным отрезным кругом (дополнительные комплектующие)

ПРЕДУПРЕЖДЕНИЕ:

- При работе с абразивным отрезным кругом необходимо использовать исключительно специальный защитный кожух, предназначенный для использования с отрезными кругами.

- Убедитесь, что вилка инструмента подходит к розетке. Запрещается вносить изменения в конструкцию штепсельной вилки. Использование оригинальных вилок и исправных розеток снижает риск поражения оператора инструмента электрическим током.
- При подключении инструмента избегайте контакта с заземленными предметами, старайтесь не прикасаться к водопроводным трубам, элементам отопления, и крупной бытовой технике.
- Не оставляйте инструмент под дождем. Не пользуйтесь электроинструментом в помещениях с повышенной влажностью. Жидкости, попавшие в инструмент, ведут к повышению опасности поражения электрическим током.
- Не допускайте загрязнения инструмента. Загрязнения, попавшие в инструмент, могут повысить риск поражения электрическим током.
- Используйте шнур инструмента только по назначению. Не переносите устройство, держа за шнур. Никогда не тяните шнур, пытайтесь вытащить вилку из розетки. Держите шнур вдали от источника нагрева, масла и острых предметов. Следите, чтобы шнур не попадал в зону действия электроинструмента. Регулярно осматривайте шнур, при повреждении незамедлительно отремонтируйте его в уполномоченном сервисном центре. Поврежденный или спутанный шнур может усилить риск поражения электрическим током.
- В случае возникновения неисправности, не пытайтесь самостоятельно ремонтировать инструмент, обратитесь к профессиональному персоналу в сервисную мастерскую. Попытки самостоятельно отремонтировать инструмент опасны, и могут привести к поражению электрическим током.

МЕРЫ ПРЕДОСТОРОЖНОСТИ ПРИ РАБОТЕ С ИНСТРУМЕНТОМ

- Если инструмент комплектуется дополнительными рукоятками, обязательно используйте их для создания дополнительного упора, это позволит легче контролировать инструмент.
- При работе с инструментом необходимо правильно рассчитывать рабочие нагрузки. Не допускайте работы с перегрузкой. Выбирайте инструмент, рассчитанный именно на ту мощность, которая необходима вам. Не используйте маломощный инструмент для выполнения тяжелых работ. В случае необходимости выполнения тяжелых работ, пользуйтесь инструментом, предназначенным для таких работ.
- Инструмент не предназначен для непрерывной работы. Работайте с перерывами. Периодически проверяйте, не перегрелся ли инструмент. Используйте инструмент строго по назначению. Помните, что работа инструмента в условиях перегрузки увеличивает вероятность повреждения инструмента и может привести к несчастному случаю.
- Если в комплекте с инструментом поставляется пылеуловитель, обязательно подсоедините его и убедитесь, что устройство работает правильно.
- Следите за исправностью выключателя. Не используйте инструмент с неисправным выключателем. Инструмент с неисправным выключателем потенциально опасен и может служить причиной травм, такой инструмент должен быть доставлен в сервисный центр для ремонта.
- В случае необходимости замены оснастки или настройки инструмента, выключите инструмент с помощью выключателя, а затем отсоедините вилку от сети. Данная мера позволит избежать случайного включения инструмента и получения травм.
- Избегайте случайного пуска, не переносите инструмент подключенным к сети, держа палец на выключателе. После завершения работы выключайте инструмент, а затем отсоединяйте вилку от сети.
- Места хранения инструмента должны быть недоступны для детей и лиц, не ознакомленных с правилами использования инструмента, а также данной инструкцией. Использование инструмента неквалифицированным персоналом может привести к получению травм.
- Старайтесь внимательно следить и ухаживать за инструментом. Регулярно проверяйте работоспособность инструмента, следите за отсутствием внешних и внутренних

повреждений, наличием косвенных признаков неправильной работы внутренних механизмов и наличием посторонних шумов при работе инструмента. При обнаружении поломок и повреждений, они должны быть устранены до начала работы для исключения риска несчастных случаев.

- Следите за состоянием оснастки. Остро заточенные режущие кромки позволяют получить лучший результат, сократить время резки, уменьшить вероятность заклинивания инструмента и облегчить работу.
- Ни при каких обстоятельствах не пытайтесь работать неисправным инструментом, даже если это возможно.
- Следите за состоянием инструмента. Рукоятки должны быть сухими, на них не должно быть следов масла и смазки.
- Проверяйте инструмент на наличие дисбаланса или блокировки движущихся частей, поломок деталей и других проблем, способных повлиять на эксплуатацию инструмента; в случае выявления повреждений инструмент следует отремонтировать перед использованием. Во многих случаях травмы вызваны ненадлежащим техническим обслуживанием инструментов
- Используйте инструмент и оснастку только в соответствии с инструкцией. Использование инструмента при выполнении работ, для которых он не предназначен, может привести к несчастному случаю.
- **ЗАПРЕЩАЕТСЯ** включать инструмент в присутствии легковоспламеняющихся и взрывоопасных веществ (жидкостей, газов и порошков).
- Во время работы с данным инструментом оператор подвергается воздействию вибрации. Долговременное воздействие локальной вибрации может привести к появлению ощущений покалывания или онемения пальцев рук и всей кисти в целом. При возникновении вышеописанных явлений немедленно прекратите работу. Регулярное длительное воздействие локальной вибрации может быть причиной заболеваний, затрагивающих разные органы человека: кровеносные сосуды, нервную систему, кости, суставы, мышцы, соединительную ткань кисти и предплечья. Не используйте инструмент на протяжении длительного времени, ограничивайте время работы с инструментом. При появлении перечисленных выше симптомов, обратитесь за консультацией к врачу.
- Запрещается работать с инструментом беременным женщинам, лицам с плохой циркуляцией крови в конечностях, лицам, имеющим травмы рук, заболевания нервной системы или страдающим диабетом.

РАБОЧЕЕ МЕСТО

- Избегайте беспорядка на рабочем месте. Работайте в хорошо освещенном помещении. Беспорядок и плохая освещенность могут стать причиной несчастного случая.
- Запрещается работать в условиях повышенной взрывоопасности, в запыленных помещениях, в помещениях с горючими жидкостями и воспламеняющимися газами. При работе электроинструмента возможно образование искр, способных привести к взрывам пыли и паров горючих жидкостей, а также к воспламенению горючих материалов.
- Следите за чистотой рабочего места. Смеси некоторых материалов и пыль цветных металлов способны воспламеняться и взрываться.
- В зоне работы электроинструмента запрещается находиться детям, животным и посторонним лицам, отвлекающим оператора от работы. Будьте внимательны, следите за своими действиями. Невнимательность при работе с электроинструментом может привести к травмам.

ВНИМАНИЕ! Использование вспомогательных принадлежностей или приспособлений, не рекомендованных в настоящей инструкции, может стать причиной травм!

СЕРВИС

- Своевременно проводите профилактические работы, содержите инструмент в чистоте.
- Корпус инструмента следует очищать влажной ветошью, использование растворителей не допускается. После очистки следует полностью высушить инструмент.
- Доверяйте ремонт инструмента только квалифицированному персоналу в сертифицированном сервисном центре.

Установка и удаление абразивного диска

Используйте комплектующие детали для шлифования, указанные в настоящем руководстве. Данные детали приобретаются отдельно.

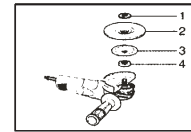

1. Стопорная гайка
2. Абразивный диск
3. Резиновая прокладка

Установите резиновую прокладку на шпindel. Закрепите диск на резиновой прокладке и завинтите стопорную гайку на шпинделе. Для затягивания стопорной гайки нажмите на кнопку блокировки шпинделя, чтобы шпindel не проворачивался, после чего с помощью ключа завинтите стопорную гайку по часовой стрелке. Для снятия диска выполните вышеуказанные операции в обратном порядке.

ВКЛЮЧЕНИЕ ИНСТРУМЕНТА

ВНИМАНИЕ! Инструмент оборудован защитой от случайного пуска.

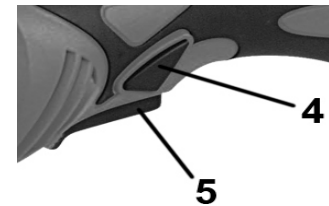

Для включения инструмента необходимо нажать кнопку защиты от случайного пуска (4). Затем, не отпуская кнопку защиты от случайного пуска (4), нажать пусковую клавишу. После этого кнопку защиты от случайного пуска можно отпустить, удерживая пусковую клавишу в нажатом положении. Инструмент будет работать до тех пор, пока Вы удерживаете пусковую клавишу нажатой.

ПРЕДУПРЕЖДЕНИЕ:

- **ВСЕГДА** необходимо заменять шлифовальный круг в случае падения инструмента во время шлифования.
- **ЗАПРЕЩАЕТСЯ** ударять шлифовальным кругом об обрабатываемую деталь.
- Избегайте рикошетов и зацепов шлифовального круга, особенно при обработке углов, острых краев и т.п. При этом может произойти потеря управления и отскок.
- **ЗАПРЕЩАЕТСЯ** использование инструмента с пильными дисками. Пильные диски при использовании на шлифовальной машине зачастую отскакивают, что может привести к травмам.

ВНИМАНИЕ! По окончании работ сначала выключите инструмент и дождитесь полной остановки шлифовального круга, и только после этого положите инструмент.

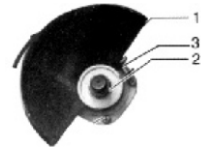

1. Защитный кожух
2. Корпус подшипника
3. Винт

Установите защитный кожух так, чтобы выступ на кожухе соответствовал вырезу на корпусе подшипника. Затем проверните защитный кожух на 180 градусов. Надежно затяните все винты. Для снятия защитного кожуха выполните вышеуказанные операции в обратном порядке.

ЗАМЕНА РАБОЧЕГО ИНСТРУМЕНТА

ВНИМАНИЕ! Перед началом работ по замене рабочего инструмента всегда надевайте плотные рабочие перчатки – это защитит Ваши руки во время работы.



Для облегчения замены рабочего инструмента углошлифовальная машина оборудована кнопкой блокировки шпинделя. Используйте кнопку блокировки шпинделя для предотвращения вращения шпинделя при установке или снятии деталей.

Установка и удаление шлифовального круга с утопленным центром/мульти-диска

При работе с шлифовальным кругом с утопленным центром/мульти диском необходимо использовать защитный кожух, входящий в комплект поставки. Во время работы круг может расколоться, и использование защитного кожуха позволяет сократить риск нанесения травм.

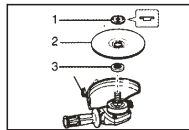

1. Стопорная гайка
2. Шлифовальный круг с утопленным центром или мульти-диск
3. Внутренний фланец

Установите внутренний фланец на шпиндель. Закрепите шлифовальный круг/диск на внутреннем фланце и завинтите стопорную гайку на шпинделе.

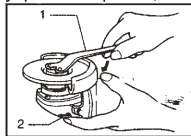

1. Ключ на стопорной гайке
2. Кнопка блокировки шпинделя

Для затягивания стопорной гайки нажмите на кнопку блокировки шпинделя, чтобы шпиндель не проворачивался, после чего с помощью ключа завинтите стопорную гайку по часовой стрелке. Для снятия шлифовального круга выполните вышеуказанные операции в обратном порядке.

ВНИМАНИЕ! Запрещается активация кнопки блокировки шпинделя во время движения шпинделя. Инструмент может быть поврежден.

Установка и удаление гибкого шлифовального диска

При работе с гибким шлифовальным диском необходимо использовать защитный кожух, входящий в комплект поставки. Во время работы круг может расколоться, и использование защитного кожуха позволяет сократить риск нанесения травм.

Следуйте инструкциям для шлифовальных кругов с утопленным центром/мульти-дисков, при этом на шлифовальный круг также устанавливается пластиковая прокладка. Порядок сборки приведен выше.

- Используйте для ремонта только оригинальные или рекомендованные производителем запасные части.
- В случае поломки инструмента обращайтесь в сертифицированные сервисные центры, указанные в гарантийном талоне.

ПРАВИЛА БЕЗОПАСНОСТИ ПРИ РАБОТЕ ИНСТРУМЕНТОМ

- Соблюдайте общие правила работы с инструментом (внимательно прочитайте пункты «БЕЗОПАСНОСТЬ ЛЮДЕЙ» и «МЕРЫ ПРЕДОСТОРОЖНОСТИ ПРИ РАБОТЕ С ИНСТРУМЕНТОМ»)

ВНИМАНИЕ! Во время работы всегда надевайте защитные очки с боковыми накладками. Образующаяся при работе пыль и осколки материала могут повредить органы зрения. Используйте специальные защитные наушники. Воздействие шума может привести к повреждению органов слуха.

- Конструкция инструмента не предусматривает попадания влаги внутрь корпуса. Запрещается использовать какие-либо жидкости при работе с инструментом.
- Обращайте особое внимание на наличие хорошей вентиляции. При работе с инструментом существует опасность вдыхания пыли, содержащей опасные для здоровья вещества. Также некоторые виды пыли взрывоопасны. Искры, сопутствующие работе машин могут стать причиной пожара или взрыва.
- Некоторые виды пыли могут вызывать аллергические реакции не только при вдыхании, но и при прикосновении. Рекомендуется использовать маску для защиты органов дыхания и перчатки для защиты рук.
- При замене рабочих насадок и приспособлений надевайте перчатки. Рабочие поверхности могут быть горячими и вызвать ожог.
- Для работ с материалами, содержащими соединения свинца, используйте защитные маски, предназначенные для защиты от соединений свинца. Весь персонал, находящийся в помещении, где ведется работа, должен использовать специальные маски для защиты органов дыхания. Соединения свинца, свинцовая пыль, пары свинца опасны для здоровья. Дети и беременные женщины не должны находиться в помещениях, в воздухе которых распылены соединения свинца. Запрещается принимать пищу, пить и курить в помещениях, загрязненных парами свинца.
- При работе с инструментом обрабатываемая поверхность может значительно нагреваться. Внимательно следите за температурой обрабатываемой поверхности и температурой отходов в пылесборнике, если он предусмотрен конструкцией. Вовремя очищайте пылесборник, следите за чистотой рабочей зоны. Значительное повышение температуры может вести к опасности возникновения пожара. Обработка горячих поверхностей легковоспламеняющимися жидкостями, в том числе красками, лаками, растворителями может вести к возникновению пожара. Следите, чтобы легковоспламеняющиеся жидкости не попадали в места временного хранения пыли и отходов.
- Для оптимизации работы с небольшими деталями закрепляйте обрабатываемую деталь в тисках или другое зажимное устройство – это повысит производительность и сделает Вашу работу более безопасной.
- При работе обращайте внимание на расположение скрытой электропроводки и других коммуникаций. Для определения места расположения скрытой проводки и коммуникаций используйте металлоискатели и другое специальное оборудование. В случае отсутствия соответствующего оборудования, обратитесь в местные коммунальные службы для получения плана расположения проводки и коммуникаций. Нарушение целостности скрытой электропроводки может привести к опасности возникновения пожара и поражения работающего электрическим током. Повреждение газовых коммуникаций ведет к опасности возникновения пожара и взрыва. Разрушение водопроводных труб может привести к возможности затопления и нанесения вреда имуществу.
- Старайтесь держать инструмент за изолированные поверхности рукояток. В случае возникновения непредвиденных обстоятельств: повреждении скрытой электропроводки и вызванного этим контакта рабочего инструмента с токоведущими магистралями, металлические части инструмента могут оказаться под напряжением.

- Всегда дожидайтесь полной остановки движущихся частей инструмента прежде, чем выпустить инструмент из рук. Неполная остановка рабочих частей инструмента может привести к травме.
- Запрещается использовать инструмент с поврежденным сетевым шнуром. Если шнур был поврежден во время работы, необходимо немедленно отсоединить его от сети, не прикасаясь к поврежденному кабелю.

Рекомендации по обслуживанию и содержанию инструмента в чистоте:

- Своевременно удаляйте накопившуюся пыль, особое внимание уделяйте очистке вентиляционных отверстий на корпусе инструмента.
- При обслуживании используйте только те детали, которые полностью идентичны заменяемым.
- Не пытайтесь производить наладку во время работы инструмента.
- Если инструмент долго находился на холоде, перед использованием дайте ему нагреться до комнатной температуры.

РЕКОМЕНДАЦИИ ПО ИСПОЛЬЗОВАНИЮ УГЛОШЛИФОВАЛЬНОЙ МАШИНЫ

- Всегда используйте защитный кожух шлифовального круга. Защитный кожух защищает оператора от отколовшихся фрагментов шлифовального круга.
- Комплекующие должны быть рассчитаны на скорость, не меньшую, чем скорость, указанная на предупредительной этикетке инструмента. Шлифовальные круги и другие детали, вращающиеся со скоростью выше расчетной, могут вылететь и нанести травмы.
- Удерживайте инструмент с помощью изолирующего материала при выполнении операций, в ходе которых режущий инструмент может контактировать со скрытой проводкой или шнуром питания. При контакте металлических деталей инструмента с проводом под напряжением может произойти поражение оператора электрическим током.
- При использовании шлифовальных кругов с утопленным центром убедитесь, что круги армированы стекловолокном.
- Всегда используйте защитные очки. Обычные или солнечные очки НЕ являются защитными.
- Перед началом эксплуатации проверьте шлифовальный круг на наличие трещин и повреждений. Поврежденный круг подлежит замене. Запустите инструмент (с защитой) без нагрузки на несколько минут, при этом убедитесь в отсутствии посторонних лиц, так как неисправный диск при этом может быть поврежден, а осколки способны разлететься на большие расстояния.
- Используйте исключительно приспособления и насадки, предназначенные для данного инструмента.
- Будьте осторожны, чтобы не повредить шпиндель, фланец (особенно поверхность для установки) или стопорную гайку. Повреждение этих деталей может привести к поломке шлифовального круга.
- ЗАПРЕЩАЕТСЯ использование инструмента с пыльными дисками. Пыльные диски при использовании на шлифовальной машине зачастую отскакивают, что может привести к травмам.
- Убедитесь, что шнур питания не соприкасается с шлифовальным кругом. Не наматывайте шнур питания на руку или запястье. При потере контроля управления инструментом шнур может обмотаться вокруг тела, что может стать причиной травм.
- Перед включением переключателя убедитесь, что шлифовальный круг не соприкасается с обрабатываемой деталью.
- Перед использованием инструмента с обрабатываемой деталью, дайте ему поработать некоторое время вхолостую. Вибрации и колебания могут указывать на неправильную установку или балансировку шлифовального круга.
- Производите шлифование с помощью надлежащей поверхности шлифовального круга.
- Остерегайтесь летящих искр. Держите инструмент таким образом, чтобы искры отлетали в сторону от вас, других присутствующих лиц и огнеопасных материалов.

- ВСЕГДА надевайте соответствующую защитную одежду - спецовку с длинным рукавом, кожаные перчатки и фартук для защиты кожи от контакта с горячими поверхностями.

КОНСТРУКЦИЯ ИНСТРУМЕНТА

Извлеките инструмент и принадлежности из упаковки. Внимательно изучите устройство по прилагаемой инструкции.

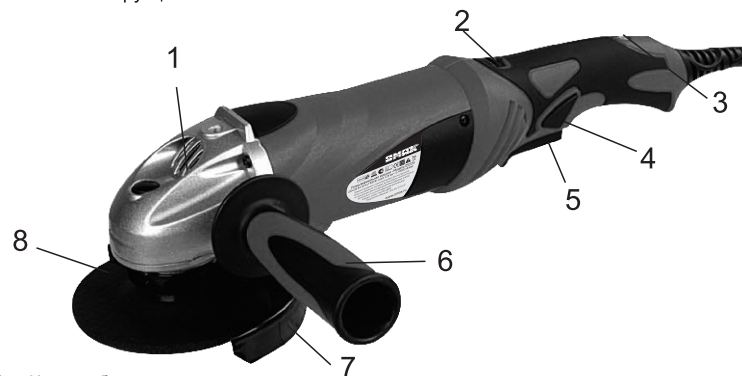

1. Кнопка блокировки шпинделя
2. Регулятор скорости вращения диска
3. Диодный индикатор сети и состояния угольных щеток
4. Кнопка защиты от случайного пуска.
5. Клавиша включения
6. Дополнительная рукоятка
7. Защитный кожух
8. Шлифовальный диск

ПОДГОТОВКА К РАБОТЕ

ВНИМАНИЕ! Перед любыми действиями по обслуживанию инструмента выключите его из сети.

Сборка

Инструмент оборудован дополнительной рукояткой (6) и защитным кожухом (7). Перед использованием инструмента необходимо установить дополнительную рукоятку и защитный кожух на инструмент. Дополнительная рукоятка может фиксироваться в трех положениях на корпусе инструмента. Для монтажа ручки вращайте ее по часовой стрелке до тех пор, пока ручка не будет надежно установлена на инструмент. Перед началом эксплуатации необходимо убедиться, что боковая ручка установлена надлежащим образом.

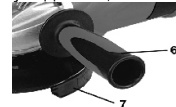

Установка и удаление защитного кожуха шлифовального круга

ВНИМАНИЕ! При использовании шлифовального круга с утопленным центром или мульти-диска, гибкого диска, проволочной дисковой щетки или режущего круга на инструмент обязательно следует установить защитный кожух так, чтобы закрытая сторона кожуха была обращена к оператору. Во время работы круг может расколоться, и использование защитного кожуха позволяет сократить риск получения травм.