

AIKEN

**МЕХАНИЗИРОВАННЫЕ СНЕГОУБОРОЧНЫЕ
МАШИНЫ С ДВИГАТЕЛЕМ ВНУТРЕННЕГО
СГОРАНИЯ**

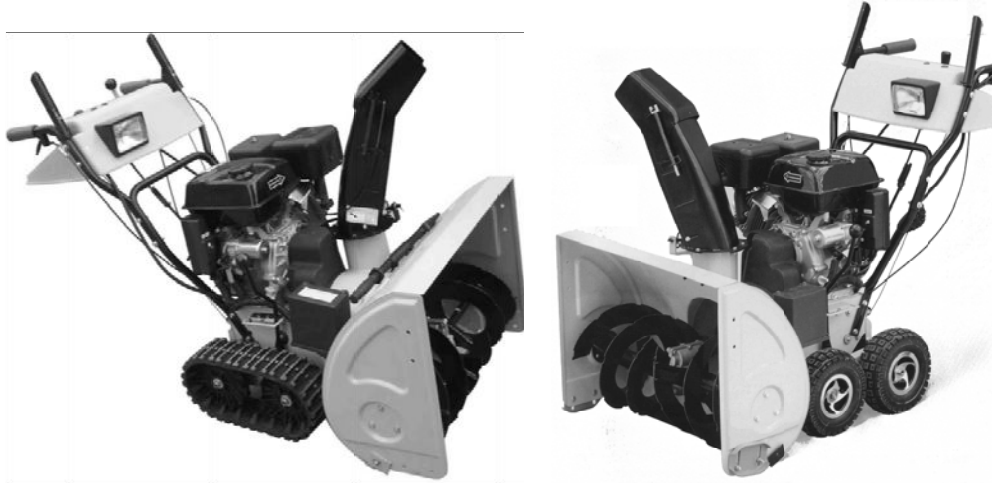











**МОДЕЛИ: MST1100E; MST1300E
РУКОВОДСТВО ПО ЭКСПЛУАТАЦИИ**



Внимание!

Перед началом эксплуатации проверьте наличие масла в двигателе и отрегулируйте ограничительные башмаки в соответствии с руководством по эксплуатации.

Опознавательные знаки.

-  - Опасность получения травм или возможность повреждений окружающих предметов;
-  - Опасность поражения электрическим током;
-  - Внимание! Перед тем, как использовать снегоуборщик, внимательно прочитать руководство по эксплуатации.
-  - Обязательно надевать защитную одежду;
-  - Обязательно надевать защитные перчатки;
-  - Опасность отравления продуктами горения при работающем двигателе;
-  - Опасность получения термических ожогов. Не прикасайтесь к горячим поверхностям двигателя, глушителя;
-  - Опасность получения травм твердыми предметами, вылетающими с большой скоростью из желоба для выброса снега;
-  - Не допускается дотрагиваться до вращающихся частей снегоуборщика;
-  - Опасность получения травм вращающимися частями снегоуборщика;
-  - Держите руки в стороне от вращающихся частей снегоуборщика;
-  - Держите ноги в стороне от вращающихся частей снегоуборщика.

ВВЕДЕНИЕ

Руководство содержит информацию по сборке, по эксплуатации, по контрольным осмотрам и техническому обслуживанию механизированных снегоуборочных машин с двигателем внутреннего сгорания.

Конструкция механизированной снегоуборочной машины с двигателем внутреннего сгорания, далее снегоуборщика, постоянно совершенствуется, поэтому возможны некоторые изменения, не отраженные в настоящем руководстве и не ухудшающие эксплуатационные качества изделия.

Снегоуборщик до подачи в торговый зал или к месту выдачи покупки должен пройти предпродажную подготовку, которая включает в себя распаковку изделия, удаления с него заводской смазки, пыли, внешний осмотр, проверку комплектности.

При свершении купли – продажи лицо, осуществляющее продажу, проверяет в присутствии покупателя внешний вид снегоуборщика, его комплектность, производит отметку о продаже в гарантийном талоне, дату продажи, прикладывает товарный чек, предоставляет информацию об организациях, выполняющих монтаж, адреса сервисных центров.

Если Вы хотите, чтобы Ваш снегоуборщик работал долго и безотказно, то все работы связанные с монтажом, эксплуатацией и его обслуживанием, выполняйте в строгом соответствии с этим руководством. Если у Вас возникла необходимость в получении дополнительной информации о приобретенном снегоуборщике, обращайтесь к специалистам организации осуществляющей гарантийное обслуживание изделия.

1. ОБЩИЕ СВЕДЕНИЯ ПО ТЕХНИКЕ БЕЗОПАСНОСТИ

Персонал, осуществляющий сборку снегоуборщика, эксплуатацию, а также его техническое обслуживание и контрольные осмотры должен иметь, соответствующую выполняемой работе квалификацию и допуск на выполнения указанных работ. Круг вопросов, за которые персонал несет ответственность и которые он контролирует, а также область его компетенции должна точно определяться потребителем. Потребитель или руководитель подразделения обязан контролировать, чтобы весь материал, содержащийся в руководстве по эксплуатации, был полностью усвоен оператором снегоуборщика.

Запрещается демонтировать на снегоуборщике блокирующие и предохранительные устройства, ограждения для защиты оператора от подвижных и вращающихся частей. По завершению ремонтных работ, необходимо установить и включить все защитные, предохранительные устройства и ограждения.

Переоборудование или модернизация снегоуборщика разрешается выполнять только по договоренности с изготовителем. Необходимо использовать запасные узлы и детали только производителя, которые призваны обеспечить надежность эксплуатации изделия. При использовании узлов и деталей других изготовителей изготовитель не несет ответственность за возникшие в результате этого последствия.

Необходимо соблюдать не только общие требования по технике безопасности, приведенные в данном разделе, но и специальные указания, приводимые в других разделах.

Несоблюдение указаний по технике безопасности может повлечь за собой как опасные последствия для здоровья и жизни оператора, так и создать опасность для окружающей среды и вывести из строя оборудование и к несостоятельности требований по возмещению ущерба.

2. НАЗНАЧЕНИЕ ИЗДЕЛИЯ

Снегоуборщик применяется:

- для уборки снега с ровных поверхностей с твердым покрытием;
- в соответствии с техническими характеристиками и с учетом обеспечения требований правил техники безопасности, приведенных в руководстве по эксплуатации.

Использование снегоуборщика для любых других целей является нарушением руководства по эксплуатации.



а

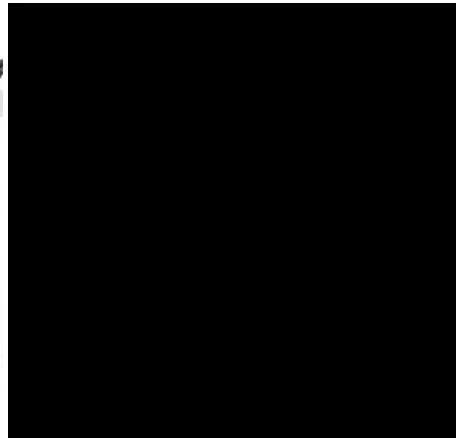

б

Рис. 1. Механизированные снегоуборщики с двигателем внутреннего сгорания
а- MST1100E; б- MST1300E.

Фирма-изготовитель не несет ответственности в случае повреждений, возникших в результате неправильной эксплуатации.

В этом случае вся ответственность возлагается на пользователя.

Помните, снегоуборщик должен использоваться в строгом соответствии с нормами и нормативными актами, действующими в стране его использования, направленными на предупреждения несчастных случаев и в строгом соответствии с техническими характеристиками.

ТЕХНИЧЕСКИЕ ХАРАКТЕРИСТИКИ

Таблица 1.

№	Показатели	Ед. изм.	Наименование модели	
			MST1100E	MST1300E
1	Мощность двигателя	л.с(Вт)	11/8,1	11/8,1
2	Тип двигателя		4-тактный, верхнеклапанный, одноцилиндровый	
3	Емкость бензобака	л	6,5	5,5
4	Номинальный расход топлива	л/ч	1,6	2,0
5	Емкость картера	л	1,1	1,1
6	Передача кр. момента к трансмиссии		фрикцион.	фрикцион.
7	Кол. передач		5-вперед/2-назад	6-вперед/2-назад
8	Ходовая		Колеса	Гусеница

9	Запуск двигателя		Ручн./электр. 220В	Ручн./электр.
10	Номинальные обороты		3500	3500
11	Максимальная ширина очистки	мм	764	868
12	Максимальная высота снега	мм	510	510
13	Дальность выброса снега	м	8-10	8-10
14	Высота выброса снега	м	3-5	3-5
15	Габаритные размеры	мм	1350x750x1070	1440x860x1110
16	Габаритные размеры в упаковке	мм	950x820x810	1080x970x880
17	Масса нетто/брутто	кг	83/97	141/160

3. ПОДГОТОВКА К ЭКСПЛУАТАЦИИ СНЕГОУБОРЩИКА

Проверьте комплектность после распаковки снегоуборщика. Сборку снегоуборщика производите в соответствии с руководством по эксплуатации.

3.1. Комплект поставки

№	Наименование	Кол-во
1.	Снегоуборщик в сборе	1 шт.
2.	Руководство по эксплуатации	1 экз.
3.	Гарантийный талон	1 экз.
4.	Упаковка	1 шт.

3.2. Сборка

3.2.1. Защитные устройства:

Защитные устройства предохраняют оператора от получения травм в процессе работы и должны всегда находиться в исправном состоянии.

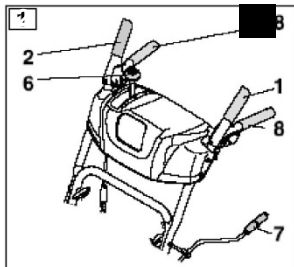

Запрещается любыми способами менять конструкцию или производить блокировку работу защитных устройств.

Шнек остановится при отпускании рычага привода шнека. Рычаг привода шнека может быть заблокирован в нажатом состоянии, если пользователь нажмет и будет удерживать рычаг привода колес/гусениц (2). Как только пользователь отпустит рычаг привода колес/гусениц, рычаг привода шнека разблокируется и произойдет остановка шнека и колес/гусениц см. рис. 2.

3.2.2. Защитная решетка желоба.

Защитная решетка желоба предохраняет от попадания посторонних предметов в желоб для выброса снега.

3.2.3. Перед первым использованием.

Проверьте устройства безопасности, устройства управления и тросики привода шнека и колес/гусениц на отсутствие повреждений, а также надежность затяжки всех крепежных элементов (болтов, гаек, винтов).

■ Проверьте уровень масла в картере двигателя. Долейте необходимое количество масла (см. Инструкцию по эксплуатации двигателя).

■ С целью безопасной транспортировки снегоуборщика от фирмы-производителя до магазинов давление в шинах может превышать требуемое значение. Проверьте давление в шинах и при необходимости доведите его до уровня в 1 бар.

■ Отрегулируйте рычаги привода колес/гусениц и шнека (см. раздел "Техническое обслуживание").

- Отрегулируйте рычаг переключения скоростей (см. раздел “Техническое обслуживание”).

3.3. Требование к рабочему месту

- Перед первым использованием снегоборщика внимательно прочитайте Руководство по эксплуатации. Сохраняйте настоящее Руководство в течение всего времени эксплуатации снегоборщика. При смене владельца передайте вместе со снегоборщиком Руководство по эксплуатации.
- Запрещается использование снегоборщика лицами, находящимися под воздействием алкоголя, наркотиков, лекарственных препаратов.
- Не разрешается использовать снегоборщик лицами, не достигшими 16 - летнего возраста.
- Убедитесь, что все посторонние люди, особенно дети, а также домашние животные, находятся вне рабочей зоны.
- Одежда пользователя должна соответствовать погодным условиям. Не надевайте длинную, широкую одежду, которая может попасть в шнек снегоборщика. Используйте обувь, подошвы которой не скользят.
- Избегайте попадания рук, ног, а также одежды в шнек снегоборщика.
- Используйте снегоборщик только для уборки легкого, не слежавшегося снега.

 ЗАПРЕЩАЕТСЯ ИСПОЛЬЗОВАТЬ СНЕГООБОРЩИК ДЛЯ УБОРКИ СМЕРЗШЕГОСЯ, СЛЕЖАВШЕГОСЯ СНЕГА ИЛИ ЛЬДА.

- Перед началом работы проверьте территорию, на которой собираетесь использовать снегоборщик, и удалите все посторонние предметы, которые могут попасть в шнек.
 - Соблюдайте умеренную скорость при перемещении снегоборщика по очищаемой территории.
 - Будьте особенно внимательны при работе на неровных и не твердых поверхностях, а также при перемещении снегоборщика назад
 - Перед постановкой снегоборщика в закрытое помещение на хранение дайте двигателю остыть.
- Разрешается использовать снегоборщик только при соблюдении условий предусмотренных Руководством по эксплуатации.

3.4. Заправка топливом и маслом.

 Опасность взрыва или пожара.

Заполняйте топливный бак только на открытом воздухе и при выключенном и полностью остывшем двигателе. Запрещается курить при заправке топливом топливного бака.

Заливайте топливо в топливный бак на 1 см. ниже нижнего края заливной горловины. Перед запуском двигателя удалите пролитое топливо с его поверхности помощью ветоши.

Храните топливо только в канистрах, предназначенных для хранения горючих веществ.

Проверьте уровень масла в картере двигателя. При необходимости долейте масло в картер двигателя.

Залейте топливо в топливный бак, закройте крышку топливного бака и удалите остатки пролитого топлива с поверхности двигателя.

 Опасность получения травм.

Запрещается посторонним людям, особенно детям, а также домашним животным находиться в рабочей зоне.

Запрещается пользоваться неисправным снегоуборщиком.

Перед началом работы проверьте территорию, на которой предполагается произвести уборку снега, и удалите все посторонние предметы, которые могут попасть в шнек, а затем вместе со снегом быть отброшены в сторону. Работайте только в светлое время суток или при хорошем искусственном освещении.

Работайте внимательно, не торопитесь. Соблюдайте особую осторожность при работе на неровной или на нетвердой поверхности, а также при движении снегоуборщика назад (с включенной задней скоростью).

Регулируйте расстояние между очищаемой поверхностью и подрезным ножом для исключения попадания посторонних предметов (камней и т.д.) в шнек снегоуборщика.



Опасность повреждения снегоуборщика.

При попадании в шнек снегоуборщика посторонних предметов (камней и т.д.) или при появлении сильной вибрации снегоуборщика немедленно остановите двигатель. Проверьте снегоуборщик на отсутствие повреждений. Устраните все повреждения и только после этого приступайте к работе.

Не приступайте к работе, если снегоуборщик неисправен. Перед началом работы внимательно осмотрите снегоуборщик, в частности, проверьте устройства безопасности, устройства управления и тросики привода шнека и колес/гусениц на отсутствие повреждений, а также надежность затяжки всех крепежных элементов (болтов, гаек, винтов).

Перед началом работы прогрейте двигатель снегоуборщика.

После окончания работы дайте двигателю поработать некоторое время на холостом ходу для удаления остатков снега из ротора шнека и желоба.

3.5. Время работы.

Соизмеряйте время работы снегоуборщика с промежутками времени, когда такого рода изделия могут работать, в соответствии с требованием законодательства и других нормативных актов.

3.6. Определение положения нахождения элементов снегоуборщика.

Определение правой или левой стороны, передней ли задней части снегоуборщика производится, если смотреть вперед по ходу движения, находясь сзади снегоуборщика (руки оператора находятся на органах управления).

3.7. Порядок подготовки к работе.

■ Отрегулируйте положение желоба для выброса снега (см. разделы “Регулировка направления и дальности выброса снега”).

3.8. Запуск двигателя.



Опасность! Существует опасность отравления окисью углерода, содержащейся в выхлопных газах. Запрещается запускать двигатель в закрытых помещениях.

Перед запуском двигателя отпустите рычаг/скобу привода шнека (см. рис. 1, поз. 1) и рычаг/скобу привода колес/гусениц (см. рис. 1, поз. 2).

■ Проверьте наличие топлива в топливном баке и уровень масла в двигателе.

3.8.1. Запуск двигателя ручным стартером.

■ Установите кран подачи топлива (10) (если он имеется) в положение “ON” («Включено»).

■ Плотно установите колпачок высоковольтного провода (8) на свечу зажигания.

■ При запуске холодного двигателя установите рычаг воздушной заслонки карбюратора (2) в положение “FULL”/“FULL CHOKE” (“Полностью закрыта”).

■ Вставьте ключ зажигания (1) в замок зажигания. Поверните его в положение “ON”

- Нажмите один раз на кнопку насоса ручной подкачки топлива (3). При низкой температуре нажмите на кнопку насоса 2 или 3 раза (при нажатии кнопки ручной подкачки всегда закрывайте вентиляционное отверстие в ней).
- Медленно потяните за рукоятку шнура стартера (4) до тех пор, пока не почувствуете повышенное сопротивление шнура. Затем дерните шнур стартера на полный взмах руки. Не бросайте рукоятку стартера. Медленно отпустите шнур. Повторяйте эти действия до окончательного запуска двигателя.
- После запуска прогрейте двигатель при среднем положении воздушной заслонки, а затем переведите рычаг воздушной заслонки в положение "OFF" ("Открыта"). Работайте только при полностью открытой воздушной заслонке и максимальном газе.

3.8.2. Запуск двигателя электрическим стартером (опция).



Опасность поражения электрическим током.

Для запуска двигателя электрический стартер должен быть подключен к сети питания.

Для предотвращения поражения электрическим током убедитесь, что сеть питания имеет заземление. При необходимости обратитесь к специалисту-электрику.

Для подключения электрического стартера к сети питания используйте трехжильный удлинитель (в комплекте со снегоуборщиком не поставляется) максимальной длиной 50 м., пригодный для использования на открытом воздухе:

- H07RN-F 3x1,5 кв. мм. при температуре до -25°C.

- H07BQ-F 3x1,5 кв. мм. при температуре до -40°C.

Предупреждение! Неправильное подключение электрического стартера может привести к получению травмы пользователем и поломке снегоуборщика.

Убедитесь, что напряжение питания соответствует данным, приведенным на табличке стартера (см. рис. 3, поз. 9): 220В, 50 Гц.

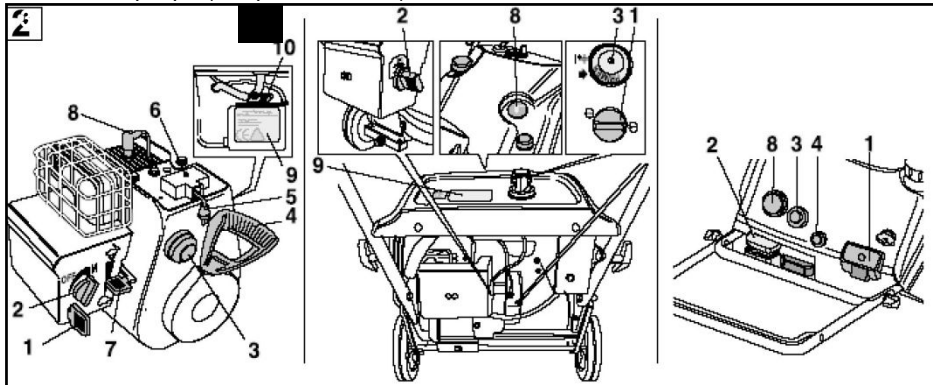

- Плотно установите колпачок высоковольтного провода (8) на свечу зажигания.
- Установите рычаг газа (7) в положение "Заяц".
- Вставьте ключ зажигания (1) в замок зажигания, но не поворачивайте его.
- Подсоедините разъем удлинителя к вилке электрического стартера (5) и только после этого к сети питания.
- Переведите рычаг воздушной заслонки в положение "OFF" ("Открыта").
- Для запуска двигателя нажмите на кнопку стартера (6) и удерживайте ее нажатой некоторое время (не более 5 сек.). Для запуска холодного двигателя установите рычаг воздушной заслонки (2) в положение "FULL" ("Полностью закрыта") при нажатой кнопке стартера. Перед повторной попыткой запуска двигателя сделайте паузу не менее 10 сек.

- После запуска переведите рычаг воздушной заслонки (2) в положение “OFF” (“Открыта”).
- Отсоедините вилку удлинителя от сети питания, а затем разъем удлинителя от вилки электрического стартера.

3.9. Остановка двигателя.

- Для предотвращения повреждения снегоуборщика и облегчения последующего запуска двигателя дайте двигателю поработать несколько минут перед остановкой.
- Поверните ключ зажигания в положение “OFF” и выньте его из замка зажигания. Выньте ключ зажигания из замка зажигания см. рис.2.
- Установите кран подачи топлива (10) (если он имеется) в положение “OFF” («Выключено»).

3.10. Переключение скоростей.

Предупреждение. Перед переключением скоростей отпускайте рычаг привода шнека (1) и рычаг привода колес/гусениц (2) см. рис.1.

- Для изменения скорости и направления движения используйте рычаг переключения скоростей (6):

Движение вперед: Рычаг в положении от “1” (медленно) до “5”/”6” (быстро).

Движение назад: Рычаг в положении «R» (медленно), в положении «R» (быстро).

4. ЭКСПЛУАТАЦИЯ СНЕГОУБОРЩИКА

Перед началом использования снегоуборщика внимательно прочитайте настоящее Руководство по эксплуатации и ознакомьтесь с органами управления для правильной и безопасной его эксплуатации.

Посторонние лица, особенно дети, и домашние животные должны находиться вне рабочей зоны.

Опасность получения травм снегом или твердыми предметами, вылетающими с большой скоростью из выбрасывателя снега.

Опасность получения травм вращающимися частями снегоуборщика.



Предупреждение! Держите руки и ноги в стороне от вращающегося шнека снегоуборщика.

4.2. Управление снегоуборщиком



Опасность получения травм. При проведении регулировочных работ следует выключить двигатель, извлечь ключ из замка зажигания и отсоединить высоковольтный провод от свечи зажигания.

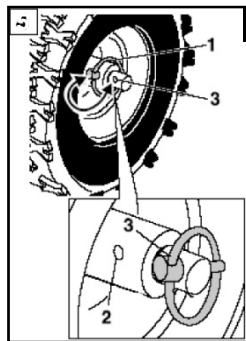
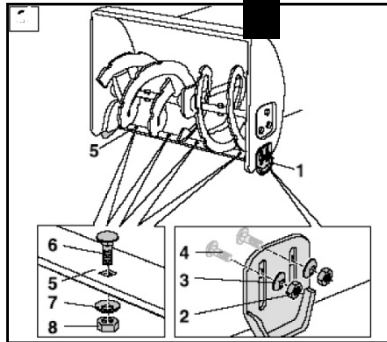

Дождитесь полного остывания двигателя.

4.3. Регулировка ограничительных башмаков.



Внимание! Перед первым использованием снегоуборщика отрегулируйте положение ограничительных башмаков. Если ограничительные башмаки будут выставлены таким образом, что подрезной нож будет касаться очищаемой поверхности, то это приведет не только к преждевременному износу подрезного ножа, но и к преждевременному износу ходовой части снегоуборщика.

Ограничительные башмаки (1) регулируют расстояние между очищаемой поверхностью и подрезным ножом (5) для того, чтобы посторонние предметы (камни и т.д.) не попадали в шнек снегоуборщик А см. рис.4.

4.4.Разблокировка колес.

(Колесные снегоуборщики без системы блокировки колес)

Для облегчения управления снегоуборщиком при умеренном количестве снега, а также при работе на неровной поверхности, правое колесо снегоуборщика можно разблокировать см. рис. 4.

■ Переставьте фиксирующий палец (1), который жестко крепит колесо на оси, в отверстие (3) оси привода.

При большом количестве снега, а также при обледеневшей поверхности оба колеса снегоуборщика должны жестко крепиться на оси привода:

■ Совместите отверстие (2) в ступице колеса с отверстием оси привода (на рисунке не показано).

■ Вставьте фиксирующий палец (1) в отверстие (2). Не фиксируйте ступицу колеса в отверстии (3) оси привода.

4.5.Регулировка подрезного ножа.

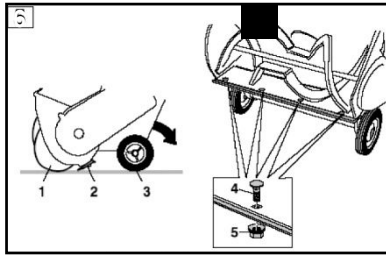

При использовании снегоуборщика на ровной поверхности шнек (1), подрезной нож (2) и колеса (3) должны находиться на одном уровне. Если подрезной нож установлен слишком высоко, то снег будет отбрасываться под снегоуборщик в процессе его движения. При низкой установке подрезной нож будет очень быстро изнашиваться см. рис.6.

Для регулировки подрезного ножа:

■ Наклоните снегоуборщик назад.

■ Ослабьте гайки (5).

■ Отрегулируйте положение подрезного ножа и затяните гайки.

■ Верните снегоуборщик в рабочее положение, проверьте установку подрезного ножа и, при необходимости, повторите регулировку.

■ Для гусеничных снегоуборщиков: Установите рычаг системы переноса веса снегоуборщика (см. рис. 4, поз. 1) в положение II.

■ Ослабьте гайки (2) крепления ограничительных башмаков с обеих сторон к корпусу шнека.

■ Отрегулируйте положение ограничительных башмаков:

- максимальная высота (наибольшее расстояние между поверхностью земли и подрезным ножом) - при использовании снегоуборщика на неровных и нетвердых поверхностях;

- минимальная высота (наименьшее расстояние между поверхностью земли и подрезным ножом) - для ровных, твердых поверхностей).

■ Затяните гайки (2). При этом ограничительные башмаки всей нижней плоскостью должны касаться поверхности земли (для исключения их неравномерного износа).

4.6.Эксплуатация снегоуборщика на ровной поверхности

■ Нажмите и удерживайте скобу привода шнека (1). Шнек начнет вращаться. В результате контакта резиновой кромки шнека с очищаемой поверхностью снегоуборщик будет перемещаться вперед.

■ Для увеличения скорости движения слегка поднимите снегоуборщик за рукоятку управления (8). Шнек будет более сильно контактировать с очищаемой поверхностью и снегоуборщик будет перемещаться вперед быстрее. Однако при этом износ резиновой кромки шнека будет сильнее.

- Для уменьшения скорости движения нажмите на рукоятку управления вниз см. рис.1.
- Отрегулируйте положение желоба для выброса снега (см. разделы “Регулировка направления и дальности выброса снега”).
- Запустите двигатель.
- При отпущенных рычагах привода шнека (1) и привода колес/гусениц (2) установите рычаг переключения скоростей (6) в требуемое положение.
- Нажмите и удерживайте рычаг привода шнека (1). Шнек и ротор начнут вращаться.
- Нажмите и удерживайте рычаг привода колес/гусениц (2). Снегоуборщик начнет движение. При нажатом рычаге привода колес/гусениц рычаг привода шнека (1) фиксируется в нажатом состоянии для того, чтобы пользователь левой рукой имел возможность регулировать направление и дальность выброса снега.
- Для изменения скорости движения отпустите рычаг привода колес/гусениц (2) и установите рычаг выбора скорости (6) в требуемое положение.
- (Для некоторых моделей). Снегоуборщик оборудован системой блокировки колес (гусениц), облегчающей управление (курки 3 и 4, расположены снизу рукояток управления). Для поворота снегоуборщика вправо нажмите правый курок (4), а для поворота влево - левый курок (3) см.рис.1..
- Отрегулируйте положение желоба для выброса снега (см. разделы “Регулировка направления и дальности выброса снега”).
- Запустите двигатель (см. раздел “Запуск двигателя”).
- Нажмите и удерживайте скобу привода шнека (1). Шнек начнет вращаться.
- Полностью нажмите и удерживайте скобу привода колес (2). Колеса начнут вращаться и снегоуборщик начнет движение вперед.
- Для уборки снега выжмите скобу привода шнека и скобу привода колес (плотно прижмите к рукоятке (8)) и удерживайте их в таком положении.

4.7. Эксплуатация снегоуборщика на склоне



Опасность получения травм при опрокидывании снегоуборщика.

При работе на склонах проявляйте особую осторожность, особенно при изменении направления движения. Движение осуществляйте только вверх или вниз, избегая движения поперек склона.

Контролируйте зону работы на отсутствие препятствий, не работайте вблизи обрывов.

Не работайте на местности с уклоном более 20 град.

4.8. Очистка снегоуборщика.

- Очищайте снегоуборщик сразу после окончания работы, тем самым не допуская примерзание подвижных частей снегоуборщика (ротора шнека и т.д.) к неподвижным.
- По возможности очистку снегоуборщика производите по направлению ветра.

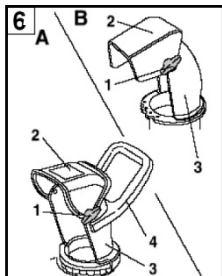

4.9. Регулировка направления и дальности выброса снега.



Опасность получения травм.

Не направляйте верхнюю часть (2) желоба для выброса снега (3) в сторону людей, домашних животных, окон, машин и т.д. см. рис.7.

4.9.1. Регулировка направления выброса снега.

- Установите выходное отверстие желоба для выброса снега (3) в требуемое направление (вправо или влево) вращая рычаг поворота желоба (см. рис. 1, поз. 7).

- Установите выходное отверстие желоба для выброса снега (3) в требуемое направление (вправо или влево) перемещая рукой рукоятку поворота желоба (4).

Примечание: Запрещается поднимать снегоборщик вверх за рукоятку поворота желоба.

4.9.2. Регулировка дальности выброса снега.

Для увеличения высоты и дальности выброса снега поднимите верхнюю часть желоба (2) вверх.

- Для снегоборщиков с рычагом регулировки высоты выброса: переведите рычаг (см. рис. 1, поз. 5) вперед для поднятия верхней части желоба (2) и назад, чтобы ее опустить.

- Для снегоборщиков без рычага регулировки высоты выброса: ослабьте винт (1) и установите верхнюю часть желоба (2) в требуемое положение.

4.10. Удаление посторонних предметов, попавших в шнек или в желоб.



Опасность получения травм.

Перед проведением любых работ со снегоборщиком: выключите двигатель; дождитесь полной остановки всех движущихся частей и механизмов; выньте ключ из замка зажигания и отсоедините высоковольтный провод от свечи зажигания;

- Используйте деревянную палку или лопату для удаления посторонних предметов.

4.11. Способы повышения эффективности работы снегоборщика в зависимости от состояния снега.

4.12.1. Система переноса веса (WEIGHT TRANSFER). (Гусеничные снегоборщики).

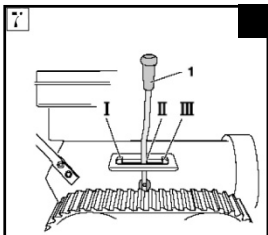

Используйте рычаг (1) системы переноса веса для регулировки положения снегоборщика в зависимости от состояния снега:

- Положение I: Центр тяжести смещен вперед. Применяется для уборки слежавшегося, заледеневшего снега.

- Положение II: Центр тяжести находится в центре. Применяется для уборки обычного снега.

- Положение III: Центр тяжести смещен назад. Применяется для уборки снега на неровных поверхностях, а также при перемещении снегоборщика с одного участка на другой см. рис.8.

4.12.2. Цепи на колеса (опция).

Цепи на колесах используются при работе в сложных погодных условиях.

За дополнительной информацией обращайтесь к дилерам.

5. ТЕХНИЧЕСКОЕ ОБСЛУЖИВАНИЕ СНЕГОУБОРЩИКА

5.1. Общие указания

Каждый раз перед использованием:

- Проверяйте уровень масла в двигателе. При необходимости доливайте.
- Проверяйте затяжку всех крепежных элементов (болтов, винтов, гаек).
- Проверяйте работу защитных устройств.

№	Выполняемые работы	После использования	Через 25 час.	Через 50 час.	Через 100 час.	В конце сезона	По необходимости
1	Очистить желоб, шнек и корпус шнека	○					
2	Заменить масло			○			
3	Смазать подвижные и					○	

	вращающиеся части						
4	Очистить свечу зажигания (1)		О				
5	Заменить свечу зажигания (2)					О	
6	Проверить давление в шинах (при необходимости, установить требуемое)					О	
7	Очистить ребра охлаждения двигателя и глушитель (1)	О					О
8	Проверить работу систем привода шнека и привода колес/гусениц. При необходимости отрегулировать.						О
9	Произвести регулировку карбюратора (2)						О
10	Проверить износ и при необходимости заменить подрезной нож						О
11	Проверить износ и при необходимости заменить ограничительные башмаки						О
12	Проверить натяжение, отрегулировать или заменить гусеницы						О
13	Заменить крышку топливного бака						О
14	Заменить глушитель (2)						О

⚠ Опасность получения травм. Перед проведением любых работ со снегоуборщиком: выключите двигатель; выньте ключ из замка зажигания и отсоедините высоковольтный провод от свечи зажигания; дождитесь полного остывания двигателя.

Предупреждение. Опасность повреждения снегоуборщика.

Используйте только оригинальные запасные части.

5.2. Очистка снегоуборщика.

- Разместите снегоуборщик на ровной поверхности.
- Удалите остатки снега в труднодоступных местах снегоуборщика палкой.
- Для очистки снегоуборщика используйте струю воды под давлением. После этого дайте ему высохнуть.
- Для очистки двигателя используйте щетку и ветошь.

5.3. Смазка.

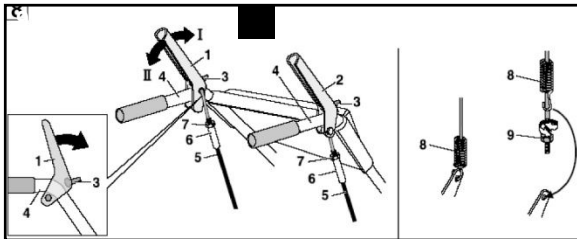

Смажьте все вращающиеся и движущиеся части снегоуборщика машинным маслом.

5.4. Проверка давления в шинах.

Рекомендуемое давление в шинах 1 бар.

5.5. Техническое обслуживание двигателя.

См. Инструкцию по эксплуатации двигателя.

5.6. Регулировка рычага привода шнека.

Проверьте работу рычага привода шнека:

- Установите рычаг привода шнека (1) вперед (в направлении I), одновременно нажав на резиновый амортизатор (3). Тросик привода (5) должен слегка ослабнуть. При необходимости уменьшите его натяжение (см. раздел “Регулировка тросиков привода”).
- Отпустите рычаг привода шнека (1). Тросик привода шнека (5) должен быть в натянутом состоянии. Не допускайте перетягивания тросика. Если необходимо, то отрегулируйте натяжение тросика (см. раздел “Регулировка тросиков привода”) см. рис.8.
- Рычаг привода шнека должен полностью прижиматься к рукоятке управления. Если этого не происходит, значит тросик привода шнека перетянут и его необходимо ослабить (см. раздел “Регулировка тросиков привода”).

5.7. Регулировка рычага привода колес/гусениц.

- (Гусеничные снегоуборщики). Установите рычаг регулировки положения снегоуборщика (см. рис. 8, поз. 1) в положение III (транспортировка).
- Установите рычаг переключения скоростей (6) в положение наибольшей передней скорости.
- Нажмите на рычаг привода колес/гусениц (2) и сдвиньте снегоуборщик вперед.
- В момент передвижения снегоуборщика установите рычаг переключения скоростей (6) в положение наибольшей задней скорости «R», а затем в положение наибольшей передней скорости.
- Если при перемещении снегоуборщика или при переключении скоростей Вы почувствовали некоторое сопротивление, то необходимо ослабить тросик привода колес/гусениц (см. раздел “Регулировка тросиков привода”).
- Если в момент перемещения снегоуборщика нажать на рычаг привода колес/шнека (2), то колеса/гусеницы должны заблокироваться. Если этого не произошло, то необходимо натянуть тросик привода колес/гусениц (см. раздел “Регулировка тросиков привода”).

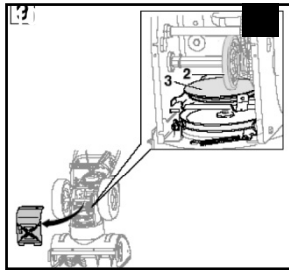

- Если регулировочные работы не приводят к требуемому результату, обратитесь к разделу “Проверка системы привода”.

5.8. Регулировка тросиков привода.

- Регулировка тросиков привода с помощью регулирующей втулки (6):
Натяжение тросика: ослабьте гайку (7), а затем закрутите регулирующую втулку (6) до гайки.
Ослабление тросика: ослабьте регулирующую втулку (6) и закрутите гайку (7) до втулки.

- Регулировка тросика с пружиной (8):

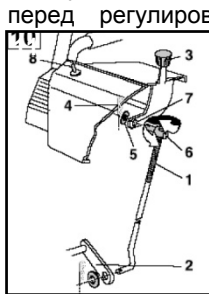

перед регулировкой пружину необходимо отсоединить, а после регулировки - соединить обратно. Тросик привода правильно отрегулирован тогда, когда пружина удлиняется на 2 - 3 см. при нажатии на рычаг привода.

Натяжение тросика: сместите контргайку (9) вверх.

Ослабление тросика: сместите контргайку (9) вниз.

5.9. Проверка системы привода.

⚠ Опасность повреждения снегоуборщика..

При установке снегоуборщика на корпус шнека убедитесь что, снегоуборщик находится в устойчивом положении. Топливо и масло не прольются.

- Ослабьте винты крепления нижней крышки рамы. При необходимости наклоните снегоуборщик вперед и поставьте на корпус шнека.
- При опущенном рычаге привода колес/гусениц (см. рис. 1, поз. 2) установите рычаг переключения скоростей последовательно во все положения. При этом ведомый фрикционный диск (2) не должен касаться ведущего фрикционного диска (3). Если происходит контакт, ослабьте тросик привода колес/гусениц (см. раздел “Регулировка тросиков привода”) см. рис.9.
- Устанавливая рычаг переключения скоростей последовательно в каждое положение, нажимайте рычаг привода колес/гусениц. При этом ведомый и ведущий диски должны входить в контакт. Если этого не происходит, натяните тросик привода колес/гусениц (см. раздел “Регулировка тросиков привода”).
- При необходимости очистите ведущий фрикционный диск и резиновое кольцо ведомого фрикционного диска (На них не должно быть следов смазки).
- При необходимости удалите лед с деталей системы привода.

5.10.Регулировка рычага переключения скоростей рис.11.

- Выньте шплинт (4), снимите шайбу (5), а затем выньте регулирующий штифт (6) из отверстия (7) рычага переключения скоростей.

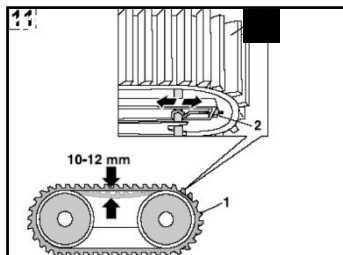

- Нажмите на кронштейн механизма переключения скоростей (2) вниз до упора и установите рычаг переключения скоростей (3) в положение 6-ой передней скорости.
- Поворачивайте регулирующий штифт (6) до его вхождения в отверстие (7) рычага переключения скоростей.
- Зафиксируйте штифт в отверстии шплинтом (4) с шайбой (5).

5.11.Регулировка натяжения гусениц

При правильном натяжении гусеницы (1), при прикладывании усилия рукой к ее верхней поверхности она должна отклоняться от горизонтальной оси на 10-12 мм. В противном случае, натяжение гусеницы необходимо отрегулировать рис.11.

⚠ Предупреждение. Натяжение правой и левой гусениц должны быть одинаковым.

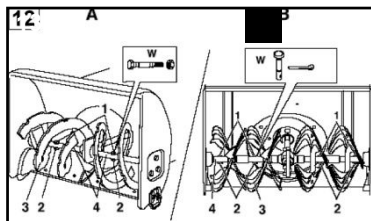

- Установите снегоуборщик так, чтобы гусеницы не касались поверхности.
- Для регулировки натяжения гусеницы открутите или закрутите гайку (2):
Для натяжения - по часовой стрелке.
Для ослабления - против часовой стрелки.

5.12.Снятие и замена гусеницы

- Установите снегоуборщик так, чтобы гусеницы не касались поверхности.
- Открутите гайку (2) против часовой стрелки и ослабьте натяжение гусеницы.

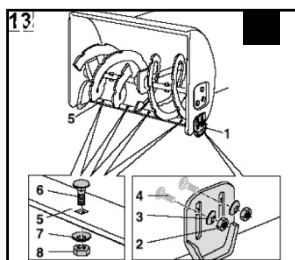

- Замените гусеницу, а затем отрегулируйте ее натяжение с помощью гайки (2) (см. раздел “Регулировка натяжения гусениц”).

5.13.Замена срезных болтов.

Шнек (3) снегоуборщика крепится к валу (4) с помощью срезных болтов (1) и контргаяк (2). Срезные болты имеют ослабленное сечение и при попадании в шнек посторонних предметов они срезаются и предохраняют редуктор снегоуборщика от разрушений. Эти срезные

болты (1) и контргайки (2) могут быть заменены только оригинальными болтами и гайками. В комплекте со снегоборщиком поставляется два запасных срезных болта с контргайками см.рис.13.

Удалите использованные срезные болты и контргайки, очистите посадочные отверстия и смажьте их.

Установите в посадочные отверстия новые срезные болты и контргайки.

 **Предупреждение!** Запрещается использовать вместо оригинальных срезных болтов стандартные металлические болты или другие заменители. При любых повреждениях редуктора шнека или других частей снегоборщика, связанных с установкой неоригинальных болтов крепления шнека, гарантийный ремонт не осуществляется.

5.14. Замена подрезного ножа.

■ Открутите винты (6) и гайки (8) с шайбами (7) крепления подрезного ножа к корпусу шнека см. рис.13.

■ Замените подрезной нож (5).

■ Прикрепите подрезной нож к корпусу шнека, используя винты и гайки с шайбами.

5.15. Замена ограничительных башмаков.

■ Открутите болты (4) и гайки (2) с шайбами (3) см. рис.3.

■ Замените ограничительные башмаки (1) с двух сторон корпуса шнека.

■ Отрегулируйте положение ограничительных башмаков (см. раздел “Регулировка ограничительных башмаков”).

6. ВОЗМОЖНЫЕ НЕИСПРАВНОСТИ И СПОСОБЫ ИХ УСТРАНЕНИЯ

При работе на снегоборщике, оптимальные результаты могут быть получены при правильной регулировке и балансировке. Обратите внимание также на тот факт, что если вы меняете одну регулировку, она часто оказывает влияние на другие регулировки. Лучше всего проверить все регулировки во время устранения неисправности.

 **Опасность!** Существует опасность получения травм при случайном запуске двигателя. Перед проведением любых работ со снегоборщиком: выключите двигатель; выньте ключ из замка зажигания и снимите высоковольтный провод со свечи зажигания; дождитесь полного остывания двигателя.

Таблица 2.

Неисправность	Причина	Способ устранения
1. Двигатель не запускается;	1. Пустой бак или старое топливо;	1. Залейте в топливный бак свежее топливо.
	2. Грязные топливные шланги;	2. Прочистить топливные шланги.
	3. Холодный двигатель. Рычаг управления воздушной заслонкой находится в неправильном положении;	3. Установить рычаг управления воздушной заслонкой в положение «Full»/«Full Choke» («Полностью закрыта»).
	4. Высоковольтный провод не подключен к свече зажигания;	4. Подключить высоковольтный провод к свече зажигания.
	5. Засорилась или неисправна свеча зажигания;	5. Очистить или заменить свечу зажигания.
	6. Карбюратор переливает	6. Установите рычаг управления

	топливо;	воздушной заслонкой в положение «Off» («Закрыта») и запустите двигатель.
2. Двигатель работает неустойчиво	1. Рычаг управления воздушной заслонкой находится в неправильном положении;	1. Установите рычаг управления воздушной заслонкой в положение «Off» («Закрыта») и запустите двигатель.
	2. Недостаточный контакт на свече зажигания;	2. Правильно подключить высоковольтный провод к свече зажигания.
	3. Старое топливо. Вода или грязь в топливе;	3. Залейте в топливный бак свежее топливо.
	4. Засорено вентиляционное отверстие в крышке топливного бака;	4. Удалите снег, лед с крышке топливного бака. Очистить вентиляционное отверстие.
	5. Неотрегулирован карбюратор;	5. Произвести регулировку карбюратора.
3. Снегоуборщик не выбрасывает снег;	1. Срезаны болты шнека;	1. Заменить срезанные болты шнека.
	2. Забился желоб для выброса снега;	2. Немедленно выключить двигатель и отсоединить высоковольтный провод от свечи зажигания. Очистить желоб и внутреннюю полость корпуса шнека.
	3. Неправильно отрегулирован тросик привода шнека;	3. Отрегулировать тросик привода шнека.
	4. Износ или обрыв ремня привода шнека;	4. Натянуть или заменить ремень привода шнека.
4. Снегоуборщик не перемещается;	1. Неправильно отрегулирован тросик привода колес/гусениц;	1. Отрегулировать тросик привода колес/гусениц.
	2. Износ или обрыв ремня привода колес/гусениц;	2. Натянуть или заменить ремень привода колес/гусениц.
	3. Элементы привода колес/гусениц забились льдом;	3. Удалить и очистить от льда элементы привода колес/гусениц.
	4. Износ или обрыв кольца ведомого фрикционного диска;	4. Заменить кольцо ведомого фрикционного диска.
5. Сильная вибрация при работе снегоуборщика;	1. Потеря или повреждение деталей шнека/ротора;	1. Немедленно выключить двигатель и отсоединить высоковольтный провод от свечи зажигания. Проверить наличие деталей. Заменить поврежденные детали. Закрепить все болты и гайки.
6. Затруднено перемещение рычага	1. Неправильно отрегулирован тросик привода колес/гусениц;	1. Отрегулировать тросик привода колес/гусениц.

переключения скоростей;	2. Не отрегулирован рычаг переключения скоростей;	2. Отрегулировать рычаг переключения скоростей.
	3. Элементы привода колес/гусениц забились льдом;	3. Удалить и очистить от льда элементы привода колес/гусениц.
7. Обрыв ремня привода шнека;	1. Перегрузка механизма привода шнека в первые часы работы снегоборщника приводит к тому, что ремень проскальзывает, греется, скручивается и рвется;	1. При первом включении и в первые часы работы снегоборщника не нагружайте шнек на полную мощность.
	2. Недостаточное натяжение ремня;	2. Отрегулируйте натяжение ремня.
	3.Примерзание ротора шнека;	3. Перед началом работы при выключенном двигателе нажмите на рычаг привода шнека и медленно потяните рукоятку стартера. Убедитесь что шнек/ротор свободно вращаются. После окончания работы оставьте двигатель работать на холостом ходу в течении некоторого времени для удаления остатков снега из ротора шнека.

7. ГАРАНТИЙНЫЕ ОБЯЗАТЕЛЬСТВА.

Гарантийный срок эксплуатации машины - 12 месяцев со дня продажи. Установленный срок службы изделия – 5 лет.

Все работы по ремонту изделия, оборудования должны выполняться только специалистами авторизованного сервисного центра, компании предоставляющей гарантию на изделие. Гарантийный срок исчисляется со дня продажи изделия покупателю. Гарантия распространяется на все виды производственных и конструктивных дефектов.

Гарантия не распространяется на повреждения, возникшие в результате несоблюдения правил эксплуатации, удара или падения, самостоятельного ремонта или изменения внутреннего устройства, неправильного подключения изделия.

Гарантия не распространяется на оборудование, монтаж которого произведен неквалифицированным персоналом, а также при нарушении сохранности пломб, отсутствии в гарантийном талоне информации о продавце.

7.1. Случаи утраты гарантийных обязательств.

- Не правильно заполнены свидетельство о продаже и гарантийный талон.
- Отсутствие руководства по эксплуатации изделия, гарантийного талона.

- При использовании изделия не по назначению или с нарушениями правил эксплуатации.
- При наличии механических повреждений (трещины, сколы, следы ударов и падений, деформации корпуса или любых других элементов конструкции).
- При наличии внутри изделия посторонних предметов.
- При наличии признаков самостоятельного ремонта.
- При наличии изменений конструкции.
- Загрязнение изделия, как внутреннее, так и внешнее - ржавчина, краска и т.д.
- Дефекты, являющиеся результатом неправильной или небрежной эксплуатации, транспортировки, хранения, или те, которые являются следствием несоблюдения режима питания, стихийного бедствия, аварии и т.п.
- Гарантия не распространяется на расходные материалы, навесное оборудование сменные, а также любые другие части изделия, имеющие естественный ограниченный срок службы (шнел, приводной ремень).
- Условия гарантии не предусматривают профилактику и чистку изделия, а также выезд мастера к месту установки изделия с целью его подключения, настройки, ремонта, консультации.
- Транспортные расходы не входят в объем гарантийного обслуживания.

При нарушении требований настоящего руководства гарантийный срок эксплуатации, а также регламентированный срок службы изделия аннулируются, и претензии фирмой изготовителем не принимаются.

По истечении срока службы, необходимо обратиться в авторизованный сервисный центр за консультацией по дальнейшей эксплуатации машины. В противном случае дальнейшая эксплуатация может повлечь невозможность нормального использования данного изделия.

Гарантийный ремонт оформляется соответствующей записью в разделе «Особые отметки» и изъятием отрывной части гарантийного талона.

8.ПРАВИЛА ХРАНЕНИЯ И ТРАНСПОРТИРОВКИ.

Хранить машину необходимо в закрытых помещениях с естественной вентиляцией, где колебания температуры и влажность воздуха существенно меньше, чем на открытом воздухе в районах с умеренным и холодным климатом, при температуре не выше +40°C и не ниже -50°C, относительной влажности не более 80% при +25°C, что соответствует условиям хранения 5 по ГОСТ 15150-89

