

HERZ[®]

Руководство пользователя

СНЕГОУБОРОЧНАЯ МАШИНА

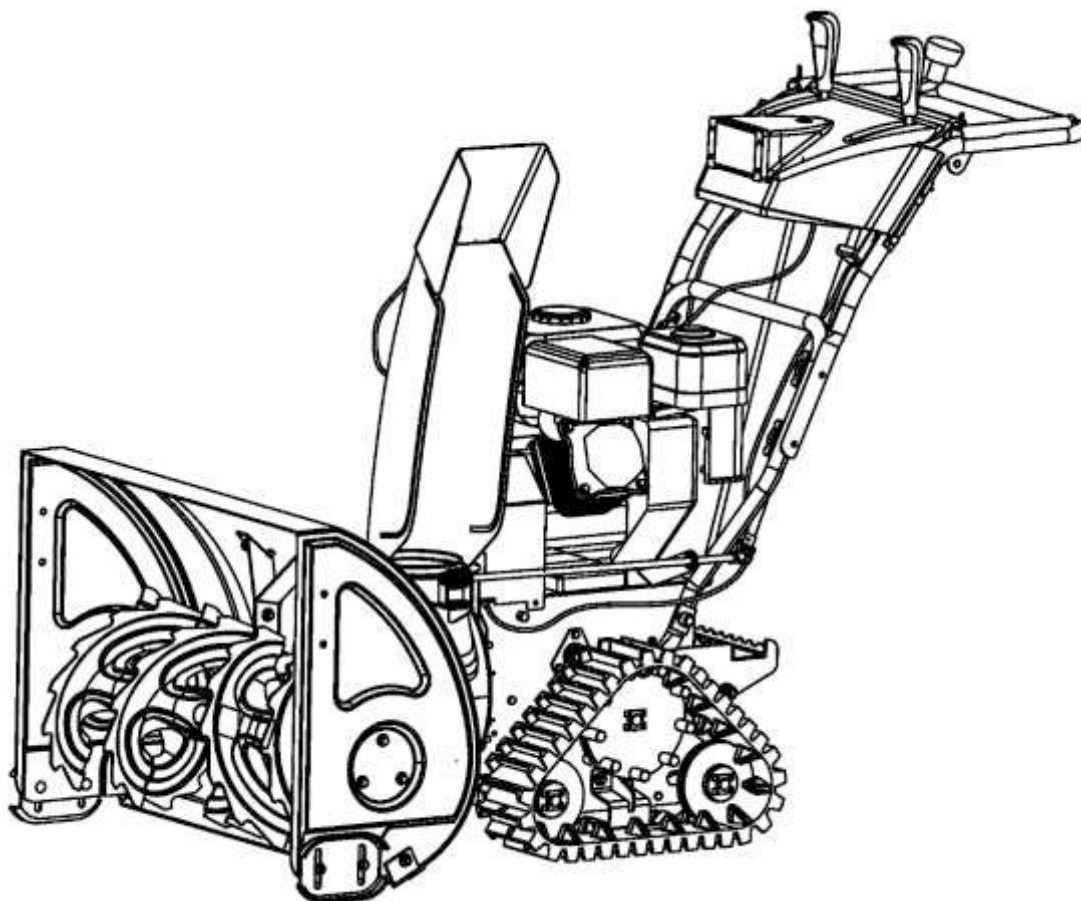



ВНИМАНИЕ: Горячая поверхность, не дотрагивайтесь!



Наденьте защитные очки



Наденьте защитные наушники



Прочтите инструкцию по эксплуатации



Наденьте перчатки



ОПАСНО!

1. Не приближайтесь к движущемуся лопастному колесу и шнеку. Соприкосновение с лопастным колесом или шнеком может привести к ампутации рук и ног.
2. Используйте очистительные инструменты для прочистки желоба сброса.
3. Перед очищением или ремонтом машины отключите рычаги управления муфтой, остановите двигатель и оставайтесь за рукоятками до полной остановки всех движущихся элементов.
4. Запрещается направлять выгрузку предметов в сторону наблюдателей во избежание травм. Будьте предельно внимательны во время работы на гравийном покрытии.
5. Прочитайте руководство по эксплуатации.

Инструмент для очистки желоба



ОПАСНО!

Остановите двигатель перед прочисткой снегоотводного желоба.



ОПАСНО!

Избегайте возможного травмирования шнеком – не прикасайтесь руками, ногами и одеждой.

ТЕХНИКА БЕЗОПАСНОСТИ ПРИ ЭКСПЛУАТАЦИИ



ОПАСНО: Данная техника была создана для управления в соответствии с правилами безопасной эксплуатации данного руководства. Также как и с любым видом силового оборудования, невнимательность или ошибка со стороны оператора могут привести к серьезной травме. Данная машина может отсечь руки и ноги и отбрасывать предметы. Игнорирование инструкций по технике безопасности может привести к серьезной травме или смерти.



ВНИМАНИЕ: Выхлоп двигателя, некоторые его составные части, и определенные транспортные компоненты содержат или выделяют химикаты, которые могут вызвать рак, врожденный дефект или принести иной вред репродуктивных органов.



ВНИМАНИЕ: Данный символ указывает на важность соблюдения инструкций по технике безопасности, игнорирование которых может поставить под угрозу личную безопасность и/или имущество и прочее. Прочитайте и следуйте инструкциям в данном руководстве перед тем, как пробовать привести в действие данную машину. Отклонение от надлежащего выполнения данных инструкций может привести к травматизации. Когда вы увидите этот символ – **обратите внимание на его предупреждение.**

Под вашей ответственностью - Ограничьте использование данной силовой машины кругом лиц, кто прочитал, ознакомился и следует предупреждениям и инструкциям в данном руководстве и в работе с машиной.

ВАЖНО

Инструкции по безопасности для снегоочистителей, управляемых вручную

Данная машина может отсечь руки и ноги и отбрасывать предметы. Игнорирование инструкций по технике безопасности может привести к серьезной травме или смерти.

Обучение

1. Прежде чем приступить к эксплуатации данной машины, необходимо внимательно прочитать, изучить и соблюдать все инструкции по эксплуатации машины перед тем, как привести ее в действие. Сохраните данное руководство по эксплуатации в безопасном месте на будущее для постоянной справки и заказа деталей для замены.
2. Ознакомьтесь со всеми элементами управления и их правильной работой. Необходимо знать, как остановить машину и быстро ее отключить.
3. Ни в коем случае не допускайте детей, не достигших 14 лет, к управлению машиной. Дети 14 лет и старше должны прочитать и изучить инструкцию по управлению и правила безопасности в данном руководстве, им необходимо пройти обучение под руководством родителей.

4. Не допускайте взрослых к регулировке работы данной машины без надлежащей инструкции.
5. Отбрасывание предметов может привести к телесному повреждению. Составьте систему снегоочистительной работы с тем, чтобы не допустить выгрузки материала по направлению к дорогам, наблюдателям и тому подобное.
6. Не допускайте к машине в рабочем состоянии посторонних наблюдателей, помощников, домашних животных и детей ближе, чем на 75 футов ($\approx 22,9$ м). Остановите технику в случае появления кого-либо в зоне ее действия.
7. Проявите осторожность, чтобы избежать скольжения или падения, особенно во время работы машины в обратном направлении.

Подготовка

1. Внимательно проверьте предполагаемую область работы машины. Уберите все коврики, газеты, санки, приборы для полировки, провода и другие посторонние предметы, которые могли бы создать препятствия или быть отброшены сверлом или вертушкой.
2. Всегда надевайте защитные очки или экран для защиты глаз при управлении машиной и во время регулирования или ремонта для вашей безопасности. Отброшенные предметы могут рикошетом привести к травмированию глаз.
3. Не приступайте к эксплуатации без соответствующей зимней верхней одежды. Не надевайте драгоценности, длинные шарфы или иную свободную одежду, которые могут быть затянуты подвижными элементами. Надевайте обувь с хорошей устойчивостью на скользкой поверхности.
4. Используйте удлинительный сетевой шнур с проводом заземления и штепсельную розетку для всех элементов электрического стартера двигателя.
5. Отрегулируйте высоту корпуса коллектора для расчистки поверхности с гравием или щебнем.
6. Перед запуском двигателя поставьте все муфты и переключатель в нейтральное положение.
7. Никогда не осуществляйте настройки во время работы двигателя, за исключением отдельных рекомендованных случаев в данном руководстве.
8. Перед началом снегоочистительной работы подождите, пока двигатель и техника подстроится под температуру наружного воздуха.
9. Будьте крайне внимательны при обращении с бензином, чтобы избежать телесного повреждения или имущественного ущерба. Бензин является легко воспламеняемым, а испарения взрывоопасны. Если бензин прольется на вас или на одежду, он может воспламениться и привести к серьезному телесному повреждению. Немедленно промойте кожу и смените одежду.
 - a. Используйте только надежную канистру для бензина.
 - b. Погасите все сигареты, сигары, трубки и другие источники воспламенения.
 - c. Заполняйте топливный бак на открытом воздухе с предельной осторожностью. Запрещается заправлять топливный бак в помещении.
 - d. Никогда не снимайте крышку топливного бака и не заправляйте топливом во время работы двигателя или пока он не остыл.
 - e. Перед дозаправкой оставьте двигатель охлаждаться не менее двух минут.
 - f. Не заливайте топливный бак выше уровня. Заполняйте бак не более, чем на $\frac{1}{2}$ дюйма (≈ 1 см) от нижней части наливной горловины, чтобы оставалось пространство для расширения топлива.
 - g. Никогда не заполняйте емкость внутри транспортного средства или на платформе грузовика или автоприцепа с пластмассовым зерноприемником. Перед заправкой ставьте

- всегда канистры на землю подальше от транспортного средства.
- h. Если удобно, снимите газовое оборудование с грузовика или автоприцепа и дозаправьте его на земле. Если же это невозможно, дозаправьте данное оборудование на автоприцепе переносной емкостью, чем бензиновой дозаторной насадкой.
 - i. Держите насадку открытой, крепко прижимая к краю топливного бака или емкости, до полного завершения заправки.
 - j. Не используйте регулятор насадки.
 - k. Закрутите крышку топливного бака и убедитесь, что она надежным образом закрыта.
 - l. Если бензин разлился, вытрите его с двигателя и оборудования. Переставьте машину в другое место. Подождите 5 минут, прежде чем запустить двигатель.
 - m. Никогда не храните технику или канистру для бензина внутри помещения, где есть открытый огонь, искры или включённая горелка (например, печь, водонагреватель, электрический камин, сушилка для белья и т.д.)
 - n. Оставьте машину остывать не менее 5 минут перед хранением.
 - o. Если топливо пролилось на одежду, немедленно смените одежду.

Управление

1. Не ставьте ноги или руки поблизости движущихся элементов, в корпус шнека/сверлового колеса или желоба. Соприкосновение с движущимися элементами может привести к ампутации рук или ног. Держитесь все время в стороне от выгрузных отверстий.
2. В случае попадания постороннего предмета, остановите двигатель (мотор), выньте провод из свечи зажигания, отсоедините кабель от электрических моторов, внимательно проверьте снегоочиститель на наличие повреждений и отремонтируйте поврежденные участки перед запуском и работой снегоуборочной машины.
3. Останавливайте двигатель (мотор) каждый раз, когда вы оставляете положение оператора, перед прочисткой корпуса коллектора/лопастного колеса или желоба сброса, при ремонте, регулировке или осмотре.
4. Перед прочисткой, ремонтом или осмотром снегоочистителя остановите двигатель и убедитесь, что коллектор/лопастное колесо и все движущиеся элементы остановились. Выньте провод из свечи зажигания и уберите его в сторону подальше от свечи зажигания, чтобы избежать случайного запуска двигателя.
5. Рычаг управления шнеком/лопастным колесом является предохранительным устройством. Не игнорируйте данное действие. Небрежность в обращении с машиной опасна и может привести к травмированию.
6. Рычаги управления должно легко работать в обоих направлениях и автоматически возвращаться в положение выключения при освобождении.
7. Никогда не управляйте недостающим или поврежденным желобом. Храните все предохранительные устройства на месте и в исправном состоянии.
8. Никогда не заводите двигатель в закрытом помещении или слабо проветриваемой зоне. Выхлопы двигателя содержат угарный газ, ядовитое испарение с неуловимым запахом.
9. Не управляйте техникой, находясь под воздействием алкоголя или наркотиков.
10. Будьте крайне внимательны при управлении или при пересечении гравийного покрытия. Будьте внимательны к скрытому риску или транспорту.
11. Не расчищайте снег на поверхности склонов. Будьте крайне внимательны во время изменения направления и работы техники на склонах. Составьте систему снегоочистительной работы с тем, чтобы не допустить выгрузки отходов по направлению к окнам, стенам, машинам и т.д. Таким образом, избегая возможного нанесения ущерба

имуществу или телесного повреждения рикошетом.

12. Никогда не направляйте выгрузку в сторону людей или зоны возможного повреждения имущества. Не допускайте детей и остальных.
13. Не перегружайте производственную мощность машины, пытаясь расчистить слишком высокими темпами.
14. Никогда не управляйте техникой в условиях плохой видимости и освещения. Убедитесь, что ваша обувь надежна, и вы крепко держитесь за рукоятки. Идите не спеша.
15. Отключайте подачу электроэнергии к шнеку/лопастному колесу во время транспортировки или когда техника не используется.
16. Никогда не работайте с техникой на высокой транспортной скорости на скользкой поверхности. Смотрите под ноги и позади себя, будьте внимательны при работе техники в обратном направлении.
17. Если техника начнет ненормально вибрировать, остановите двигатель, отсоедините провод свечи зажигания и заземлите его напротив двигателя. Внимательно проверьте, есть ли повреждения. Отремонтируйте все участки перед началом работы машины.
18. Отсоедините все элементы управления и остановите двигатель перед тем, как оставите свое рабочее положение (за рукоятками). Подождите до полной остановки движения шнека/лопастного колеса перед разгрузкой желоба, выполняя регулировку.
19. Никогда не ставьте руки в выгрузные отверстия или отверстия коллектора. Используйте всегда средства для очистки, предназначенные для прочистки выгрузного отверстия. Не прочищайте желоб во время работы двигателя. Перед прочисткой выключите двигатель и оставайтесь за рукоятками, пока все движущиеся элементы не остановятся.
20. Используйте только приспособления и вспомогательное оборудование, одобренное производителем (например, утяжелители колес, шинные цепи, кабины и т.д.).
21. Не касайтесь нагретого двигателя или шумоглушителя.
22. В случае возникновения ситуаций, не описанных в данной инструкции, будьте внимательны и поступайте по своему решению. Обратитесь за помощью в центр обслуживания.

Очистка засоренного желоба сброса

Наиболее распространенной причиной травмирования, связанной со снегоочистителем, является очистка руками движущегося лопастного колеса внутри желоба сброса. Очистка желоба сброса руками строго запрещена.

Для очистки желоба:

1. **ОСТАНОВИТЕ РАБОТУ ДВИГАТЕЛЯ!**
2. Подождите 10 секунд, чтобы убедиться, что лезвия лопастного колеса остановили движение.
3. Всегда осуществляйте очистку инструментом, не руками.

Техническое обслуживание и хранение

1. Никогда не вмешивайтесь в работу предохранительных устройств. Регулярно проверяйте правильность их работы. Обращайтесь к разделам по техническому обслуживанию и настройке в данном руководстве.
2. Перед очисткой, ремонтом или проверкой машины отключайте все элементы управления и остановите двигатель. Дождитесь полной остановки движения шнека/лопастного колеса. Разъедините провод зажигания и приземлите его напротив двигателя, чтобы избежать случайного запуска.
3. Проверьте, хорошо ли закручены винты и шурупы, и частоту интервалов для поддержания

техники в безопасном рабочем состоянии. Кроме того, проверяйте технику на наличие повреждений.

4. Не изменяйте настройки регулятора двигателя и не превышайте допустимое количество оборотов двигателя.
5. Подрезные ножи и подкладные башмаки (башмаки скольжения) снегоочистителя подвержены изнашиванию и повреждению. Для защиты вашей безопасности необходимо регулярно проверять все составные детали и заменять их только деталями от фирмы-изготовителя оборудования. «Использование деталей, не соответствующих техническим условиям оригинального оборудования, может привести к ненадлежащей работе и создать опасность!»
6. Периодически проверяйте рычаги, чтобы убедиться, что они подключаются и отключаются должным образом, и настройки при необходимости. Обратитесь за разъяснениями к разделу по настройкам в данной инструкции.
7. Сохраните или замените наклейки по безопасности и инструкциям по мере необходимости.
8. Никогда не храните машину с топливом или топливный бак в закрытом помещении, где есть источники воспламенения такие как водонагреватель, электрический камин, сушилка для белья и т.д. Дайте двигателю остыть, прежде чем поместить его в какое-либо огороженное место.
9. Соблюдайте соответствующие законы и постановления относительно газа, масла и т.д. для защиты окружающей среды.
10. Перед хранением включите машину на несколько минут для очистки снега с машины и чтобы избежать замерзания шнека/лопастного колеса.
11. Никогда не храните машину или емкость с топливом в закрытом помещении, когда есть открытый огонь, искры или включённая горелка, такие как водонагреватель, электрический камин, сушилка для белья и т.д.
12. Всегда обращайтесь к руководству по эксплуатации за соответствующими инструкциями, разъясняющими хранение машины в несезонное время.
13. Если необходимо заменить ремни, свяжитесь с дистрибьютором или местным агентом. Не заменяйте ремни самостоятельно.

Не изменяйте настройки двигателя

Во избежание серьезной травмы или смерти ни в коем случае не изменяйте двигатель. В случае вмешательства в настройки работы двигателя, это может вывести двигатель из-под контроля, что приведет к работе на опасной скорости. Не изменяйте заводские настройки регулятора оборотов двигателя.



Специфические риски

Даже когда, эксплуатация машины осуществляется в соответствии с предписаниями, невозможно избежать факторов случайного риска. Могут возникнуть следующие виды рисков, связанные с конструкцией и дизайном инструмента с механическим приводом:

1. Повреждение легких, если не надет эффективный противопылевой респиратор.
2. Повреждение слуха, если не надето эффективное средства защиты органов слуха.
3. Ущерб здоровью из-за вибрационной отдачи, если инструмент с механическим приводом использовался длительное время или не был правильно использован и должным образом отремонтирован.

ВНИМАНИЕ! Эта машина производит электромагнитное поле во время работы. Это поле может,

при определённых обстоятельствах, повлиять на активные или пассивные медицинские имплантаты. Чтобы уменьшить риск серьезной или смертельной травмы, мы рекомендуем лицам с медицинскими имплантатами проконсультироваться с их лечащим врачом и производителем медицинского имплантата перед началом эксплуатации машины.

Объявленная суммарная величина вибрации была измерена в соответствии с методами стандартной проверки и может быть использована для сравнения одного инструмента с другим. Объявленная суммарная величина заявленной вибрации также может быть использована в предварительном оценивании воздействия.

Внимание

Вибрационная отдача во время действительного использования инструмента с механическим приводом может отличаться от объявленной суммарной величины в зависимости от способов эксплуатации инструмента.

Необходимо определить меры предосторожности для защиты оператора, которые основаны на оценивании воздействия в действительных условиях эксплуатации (с учетом всех элементов рабочего цикла, таких как время выключения инструмента и время его работы на холостом ходу в добавлении ко времени запуска).

Шум (проверен согласно 2000/14/ЕС, внесены поправки 2005/88/ЕС):

Гарантированное значение акустической мощности L_{wA} (звуковая мощность): 106 дБ (А), L_{pA} (звуковое давление)= 91.8 дБ(А), $K= 3$ дБ(А)

Вибрация (проверена согласно ISO 8437: 1989+A1)

$a_h= 5.491$ м/с² $K= 1.5$ м/с

Комплектность

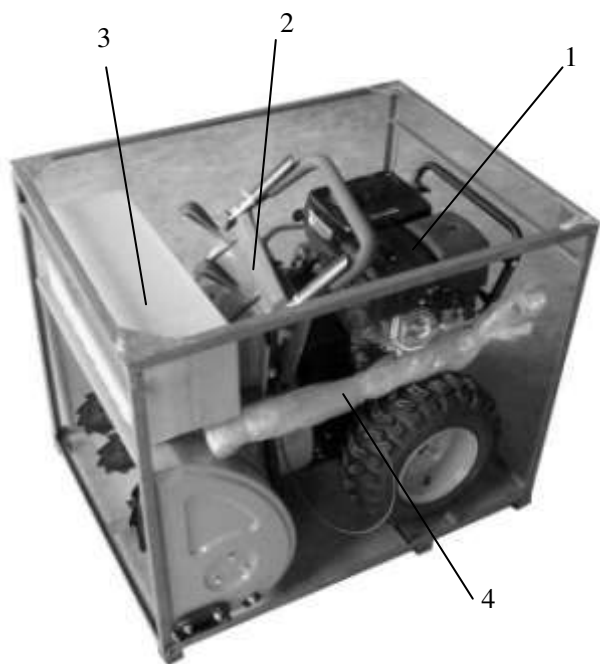

1. Каркас снегоочистителя
2. Подлокотник
3. Желоб (прилагается с руководством и арматурой)
4. Соединительная тяга и балансир

SB-9E
SB-6,5E

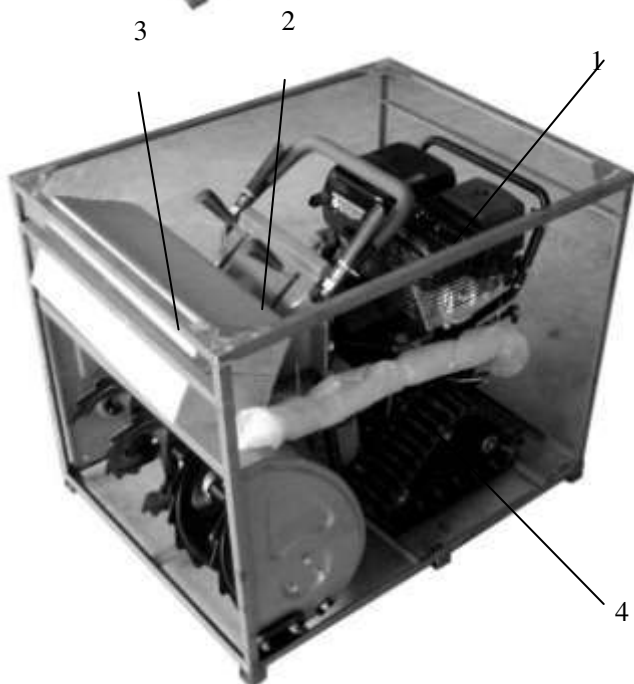

SB-13ET
SB-11ET

Сборка:

1 Открутите болт и снимите верхний держатель.

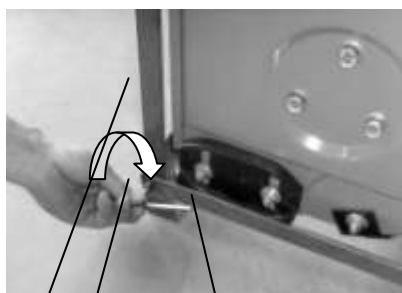

1. Верхний держатель
2. Болт
3. Ходовая часть

1 2 3

2 Поднимите подлокотник: сначала открутите гайку, выровняйте четыре диаметра отверстия на верхнем подлокотнике, вставьте болт и вкрутите его с гайкой.

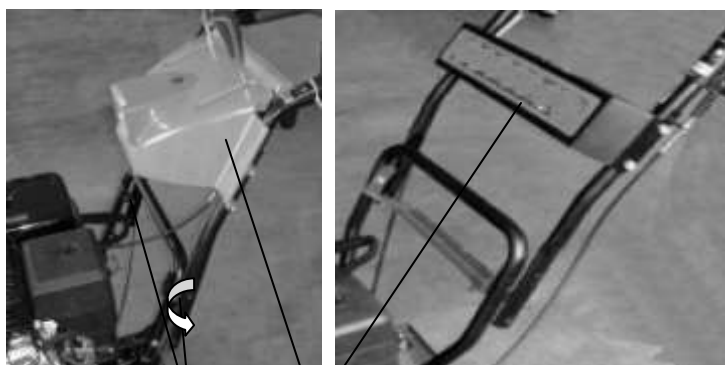

1. Гайка и болт
2. Подлокотник

1 2

3 Поднимите соединительную тягу: вытяните запорный кран и шатунную шейку, просверлите отверстие через их диаметры на соединительной тяге с шатунной шейкой, вставьте и закрепите запорный кран в шатунной шейке, закрутите другую сторону гайкой на соединительной тяге.

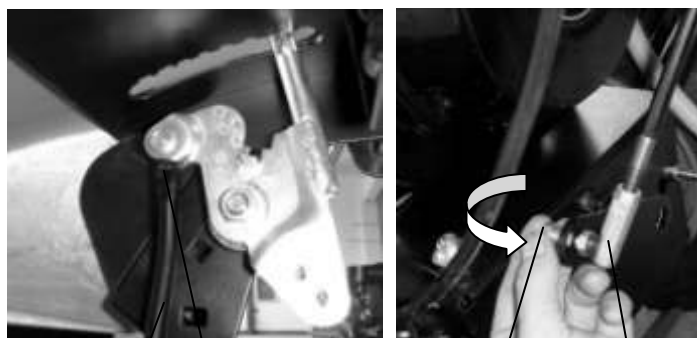

1. Соединительная тяга.
2. Шатунная шейка.
3. Запорный кран.
4. Гайка

1 2, 3

4 1

4 Поднимите балансиры: вставьте балансиры на стороне карданного шарнира от панели подлокотника так, чтобы диаметры отверстий на балансирах совпадали с диаметрами

отверстий на карданном шарнире, и затем вставьте запорный кран.

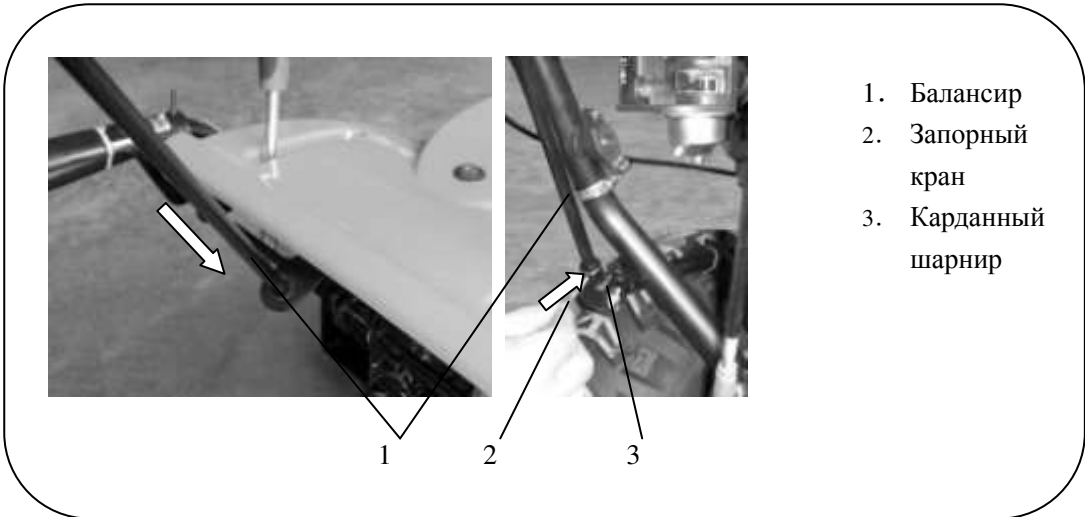

5 Поднимите желоб: сначала отвинтите болт на желобе, поставьте на подкладку желоба, поставьте неподвижный блок так, чтобы совпадали диаметры отверстий и закрутите неподвижный блок болтом.

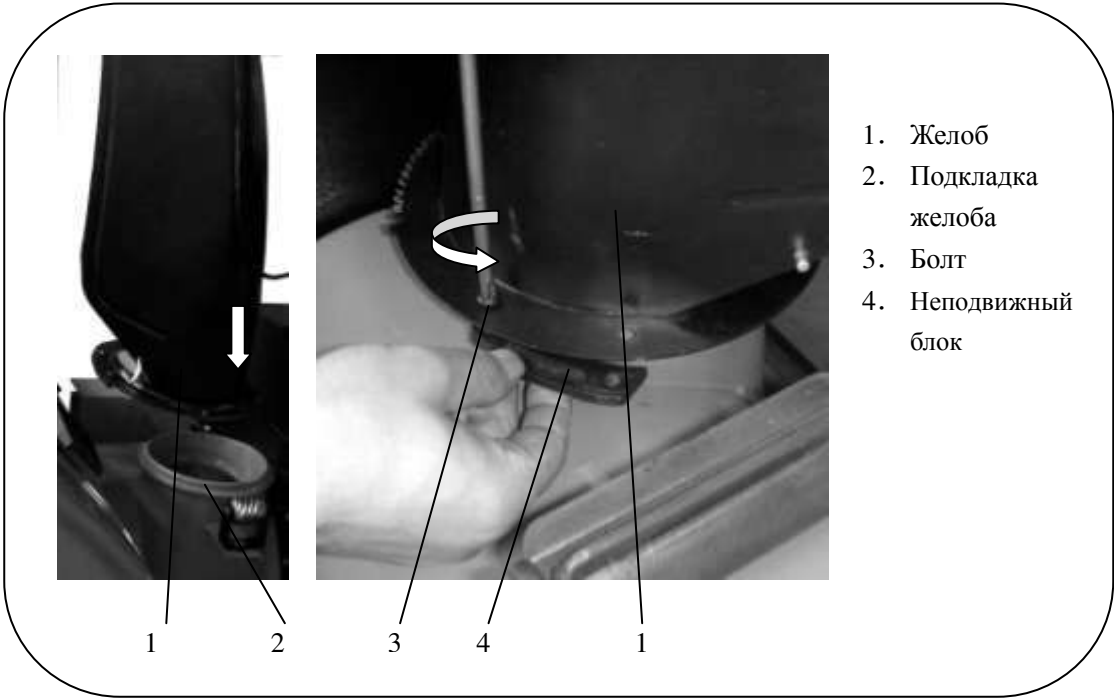

Элементы управления и свойства



- 1: Рычаг управления движением
- 2: Рычаг управления шнеком
- 3: Управление поворотом желоба
- 4: Регулятор скорости
- 5: Крышка топливного бака
- 6: Желоб
- 7: Инструмент для очистки желоба
- 8: Крышка маслозаправочного отверстия
- 9: Подкладные башмаки (башмаки скольжения)
- 10: Шнек
- 11: Регулятор желоба

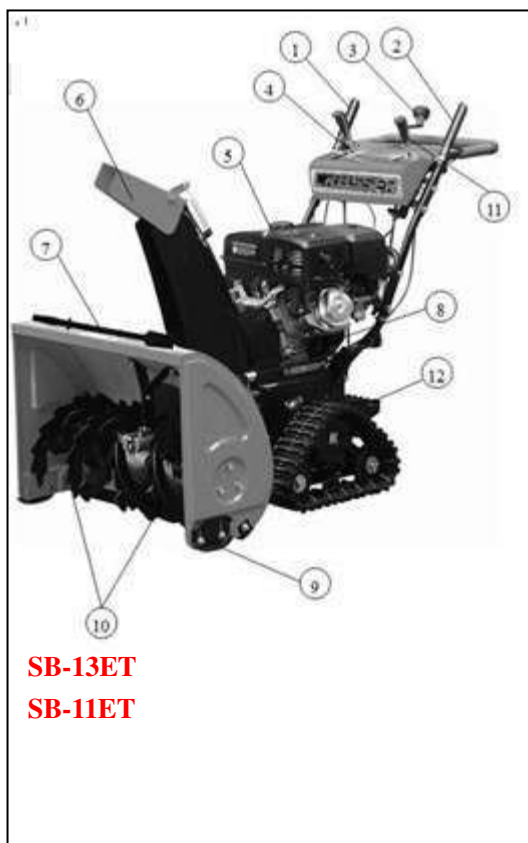

- 1: Рычаг управления движением
- 2: Рычаг управления шнеком
- 3: Управление поворотом желоба
- 4: Регулятор скорости
- 5: Крышка топливного бака
- 6: Желоб
- 7: Инструмент для очистки желоба
- 8: Масляный шуп
- 9: Подкладные башмаки (башмаки скольжения)
- 10: Шнек
- 11: Регулятор желоба
- 12: Ножная педаль регулятора высоты

Органы управления

(Смотри рисунок 1)



ВНИМАНИЕ: внимательно прочитать, изучить и соблюдать все инструкции по эксплуатации машины перед тем, как привести ее в действие.

Рычаг переключения



Рисунок 1

Рычаг переключения расположен между нижними рукоятками. Передвиньте рычаг на любое из семи положений для осуществления контроля направления движения и скорости на поверхности земли.

Движение вперед

На снегоочистителе имеется пять скоростей движения вперед (F). Положение один (1) – минимальная скорость и положение пять (5) – максимальная .

Движение назад

На снегоочистителе имеется две скорости движения назад (R). В положении один (1) – минимальная скорость и в положении два (2) – максимальная.

Подсасывающий насос

Нажатие подсасывающего насоса направляет топливо непосредственно в карбюратор двигателя для облегчения запуска двигателя в холодных погодных условиях.

Регулятор воздушной заслонки



Рисунок 2

Регулятор воздушной заслонки находится на задней стороне двигателя и активируется поворотом кнопки по часовой стрелке. Активация регулятора воздушной заслонки закрывает дроссельную пластину на карбюраторе и облегчает запуск двигателя. Смотри рисунок 3.

Дроссельный регулятор

Дроссельный регулятор находится на двигателе.

Он контролирует скорость вращения двигателя и отключает двигатель при полном нажатии.

Смотри рисунок 3



Рисунок 3

ЭКСПЛУАТАЦИЯ СНЕГООЧИСТИТЕЛЯ

Рычаг управления шнеком

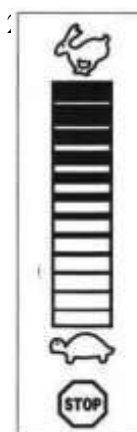

Рисунок 4

Рычаг управления шнеком расположен на левой рукоятке. Зажмите рычаг управления шнеком, чтобы привести в движение шнеки. Отпустите рычаг управления шнеком для остановки работы снегоочистительной машины. Смотри рисунок 4

Рычаг управления движением

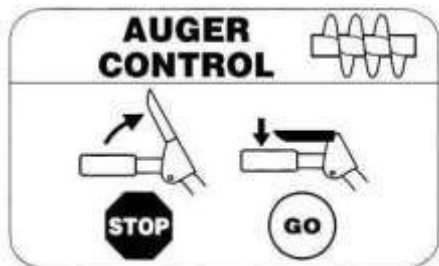

Рисунок 5

Рычаг управления движением расположен на правой рукоятке. Зажмите рычаг управления движением, чтобы соединить привод колес. Отпустите для остановки. Смотри рисунок 5

Управление поворотом желоба

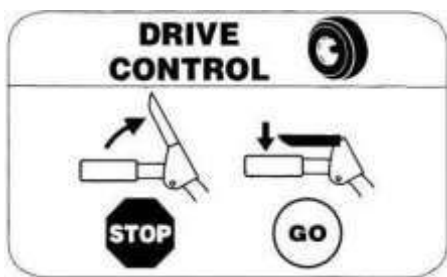

Рисунок 6

Управление поворотом желоба расположено на панели снегоуборочной машины.

Для изменения направления выброса снега передвиньте джойстик управления поворотом желоба, как следует ниже:

- при повороте колена желоба по часовой стрелке выброс снега будет выполняться вправо
- при повороте колена желоба против часовой стрелки выброс снега будет выполняться влево.

Смотри рисунок 6

Инструмент для очистки желоба



ВНИМАНИЕ: Очистка желоба сброса руками строго запрещена. Перед очисткой машины остановите двигатель и дождитесь полной остановки движения всех движущихся частей. Инструмент для очистки желоба прикреплен к верхнему краю корпуса шнека скрепляющим зажимом. Инструмент предназначен для очистки засорившегося желоба.

ПРИМЕЧАНИЕ: Данный элемент (вместе с удлинительным шнуром электрического стартера) прикрепляется кабельной стяжкой к оборотной стороне корпуса шнека на фабрике. Разрежьте кабельную стяжку перед началом эксплуатации снегоочистителя.

Подкладные башмаки (башмаки скольжения)

От выбора положения подкладных башмаков (башмаков скольжения) зависит качество поверхности очищенного участка. При очистке уплотненного снега следует установить башмаки в верхнее положение, а при работе на участках с гравийным или галечным покрытием – в нижнее положение.

Пусковая ручка стартера

Данная ручка предназначена для ежегодного запуска двигателя.

Разъем электростартера

Требует наличия трехжильного силового удлинительного шнура (включительно) и напряжение 220В.

Шнеки

При вращении шнека снег перемещается в корпус шнека.

Желоб

Служит для отвода снега из корпуса шнека.

Крышка топливного бака

Предназначена для залива топлива.

Маслозаливная горловина

Предназначена для заливки масла и проверки его уровня!

Перед запуском двигателя

Не запускайте двигатель, пока он не будет наполнен маслом. Без масла двигатель может быть серьезно поврежден.

1. Установите машину на плоскую ровную поверхность.
2. Достаньте масляный щуп и посмотрите уровень масла. Смотри рисунок 7
3. Уровень масла будет между отметками “ВЫСОКИЙ” и “НИЗКИЙ”. Смотри рисунок 7
4. Необходимо наполнить двигатель до отметки ПОЛНЫЙ. Смотри рисунок 11.
5. Используйте масло хорошего качества.
Используйте масло SAE 5W30. Используйте масло SAE 0W30 для температуры ниже – 18 °C
Не используйте SAE 10W40.

Бензин



ВНИМАНИЕ: При работе с топливом будьте очень осторожны. Бензин огнеопасен, а его пары взрывоопасны. Запрещается заправлять машину в помещениях, а также при работающем двигателе. Запрещается курить и разводить огонь вблизи топлива.

- Храните бензин в чистой надежной емкости и следите за наличием крышки на емкости.
- Убедитесь, что емкость, с которой вы наливаете бензин, чистая, в ней отсутствует ржавчина и другие посторонние частицы.

ПРИМЕЧАНИЕ: Внутри горловины емкости для заправки топливом может находиться пластиковый пылезащитный колпачок. В случае его наличия, извлеките его и выбросьте.

- всегда заправляйте топливный бак на открытом воздухе и используйте литник или горлышко, чтобы не разлить.
- Заполняйте топливный бак чистый, свежим, неэтилированным бензином fuel.
- Не заливайте топливный бак выше уровня. Заполняйте бак не более, чем на ½ дюйма (≈ 1 см) от нижней части наливной горловины, чтобы оставалось пространство для расширения топлива.
- Перед запуском двигателя, убедитесь, что область вокруг него чистая.

Запуск двигателя

1. Подсоедините провод свечи зажигания к свече зажигания. Убедитесь, что металлическая петля на конце провода свечи зажигания (внутри резинового колпачка) надежно прикреплена к металлическому контакту на свече зажигания.
2. Убедитесь, что рычаг управления шнеком и рычаг управления движением находятся в выключенном положении (не нажаты).
3. Передвиньте дроссельный регулятор в положение БЫСТРЫЙ. Вставьте ключ зажигания. Убедитесь, что он защелкнулся. Не поворачивайте ключ.

ПРИМЕЧАНИЕ: Запуск двигателя без полностью вставленного ключа зажигания невозможен.

Электрический стартер

1. Убедитесь, что сеть питания заземлена с помощью трехжильного провода.
Если вы не уверены, спросите у квалифицированного электрика.



ВНИМАНИЕ: Электрический стартер оснащен трехжильным силовым проводом заземления и вилок и предназначен для работы с напряжением 230 В переменного тока. Его необходимо использовать все время с правильно заземленной трех-контактной штепсельной розеткой, чтобы избежать вероятности поражения электрическим током.

Если сеть питания не заземлена с помощью трехжильного провода, не используйте такой электрический стартер ни при каких условиях.

Если сеть питания заземлена, но заземленная трех-контактная штепсельная розетка недоступна, не используйте электрический стартер снегоочистителя.

Внимательно следуйте инструкциям перед началом эксплуатации электрического стартера.

Если имеется трех-контактная заземленная розетка, необходимо выполнить следующие действия:

1. Вставьте вилку удлинителя в разъем, расположенный на поверхности двигателя. Другой конец удлинителя подключить к трех-контактной заземленной розетке с напряжением 220В.
2. Передвиньте регулятор воздушной заслонки в положение ПОЛНЫЙ (для запуска холодного двигателя)

ПРИМЕЧАНИЕ: Если двигатель прогреет, то следует перевести регулятор воздушной заслонки в положение ВЫКЛ. вместо положения ПОЛНЫЙ.

1. Нажмите подсасывающий насос для запуска нагретого двигателя, убедившись, что вентиляционное отверстие в центре подсасывающего насоса закрыто.

ПРИМЕЧАНИЕ: НЕ используйте подсасывающий насос для повторного запуска нагретого двигателя после короткого выключения.

Нажмите кнопку пуска, чтобы запустить двигатель.

После запуска двигателя отпустите кнопку.

По мере прогрева двигателя, медленно поверните регулятор воздушной заслонки в положение ВЫКЛ. Если двигатель барахлит, быстро поверните регулятор воздушной заслонки в положение ПОЛНЫЙ и затем медленно поверните рычаг в положение ВЫКЛ.

При отсоединении удлинителя всегда сначала отключайте его от трехконтактной розетки сети питания, а только затем от разъема на двигателе снегоуборочной машины.

Пусковой стартер

1. Поверните регулятор воздушной заслонки в положение ПОЛНЫЙ (запуск холодного двигателя).

ПРИМЕЧАНИЕ: если двигатель прогреет, то следует перевести регулятор воздушной заслонки в положение ВЫКЛ.

2. Для запуска холодного двигателя рекомендуется несколько раз нажать подсасывающий насос, убедившись, что вентиляционное отверстие в центре подсасывающего насоса закрыто.

ПРИМЕЧАНИЕ: НЕ используйте подсасывающий насос для повторного запуска нагретого двигателя после короткого выключения.

ПРИМЕЧАНИЕ: Дополнительная заливка двигателя может понадобиться в случае, если температура ниже 15° по шкале Фаренгейта.

3. Зажмите пусковую ручку стартера и медленно потяните за трос. После того как почувствуете усилие при вытягивании пусковой ручки, медленно отпускайте ее.

4. Быстро потяните ручку стартера, избегая рывка. Не отпускайте ее и дайте ей размотаться. Не отпуская ручку, дайте пусковому тросу смотаться.

5. После прогрева двигателя медленно переведите рычаг управления воздушной заслонкой в положение RUN. Прежде чем перевести рычаг дождитесь, чтобы работа двигателя стала равномерной.

ПРИМЕЧАНИЕ: Подождите, пока двигатель прогреется в течение нескольких минут. Двигатель не будет работать на полной мощности, пока не достигнет рабочей температуры.

Остановка двигателя

Перед остановкой двигателя дайте ему поработать несколько минут вхолостую, чтобы удалить влагу.

- Чтобы избежать возможного обморожения стартера, выполните следующее:

Электрический стартер

1. Подсоедините удлинительный шнур к розетке на поверхности двигателя, затем к розетке с напряжением 220 В.
2. При работающем двигателе, нажмите пусковую кнопку и оставьте стартер в движении на несколько секунд. Шум, издаваемый стартером, нормальное явление. Стартера двигателя не наносится вред.
3. При разъединении удлинительного шнура, всегда сначала отключайте его от трех-контактной розетки сети питания, а только затем от разъема на двигателе снегоуборочной машины.
4. Передвиньте рычаг дроссельного регулирования в положение СТОП.
5. Выньте ключ зажигания и оставьте его в безопасном месте.
6. Очистите зону вокруг двигателя от снега и влаги, а также зону вокруг рычага управления двигателем и рычага управления движением, затем нажмите и отпустите несколько раз эти два рычага.

Пусковой стартер

1. При работающем двигателе натяните трос стартера резким и длительным движением руки три или четыре раза. Натяжение троса издаст громкий грохочущий звук, не подвергающий опасности двигатель или стартер.
2. Передвиньте дроссельный регулятор в положение СТОП.
3. Выньте ключ зажигания и оставьте его в безопасном месте.
4. Очистите зону вокруг двигателя от снега и влаги, а также зону вокруг рычага управления двигателем и рычага управления движением несколько раз.

Очистительный инструмент для желоба

Инструмент для очистки желоба удобно прикреплен к задней стороне корпуса шнека с помощью монтажного зажима. Если во время работы в желобе застревают куски льда или снега, выполните следующие действия по его очистке:

1. Отпустить рычаг управления шнеком и рычаг управления движением
2. Остановить работу двигателя, вынув ключ зажигания.
3. Снять зажим инструмента, крепящего его к задней стороне шнека.
4. Ковшеобразным концом инструмента очистить желоб от застрявших кусков льда и снега.



ВНИМАНИЕ: Шумоглушитель, двигатель и прилегающая область нагреваются и могут привести к воспламенению. Не дотрагивайтесь.

1. Ковшеобразным концом инструмента очистить желоб от застрявших кусков льда и снега.
2. Закрепите инструмент в прежнее положение с помощью монтажного зажима, вставьте ключ зажигания и запустите двигатель снегоуборочной машины.
3. Встав в позицию оператора (позади машины) включить на несколько секунд шнек, чтобы удалить остатки льда и снега с желоба.

Включение передачи

1. Поставьте дроссельный регулятор в положение Быстрый (кролик), передвиньте рычаг переключения в одно из положений движения вперед (F) или два положения движения назад

(R). Выберите скорость в соответствии обстановкой и темп, удобный для вас.

ПРИМЕЧАНИЕ: Во время выбора скорости движения используйте низкие скорости, пока вы не почувствуете уверенность и удобство при работе со снегоочистителем. Прижмите рычаг шнека к ручке, и шнек начнет движение. Отпустите его, и шнек остановится.

2. Чтобы начать работу снегоочистителя, прижмите рычаг управления движением к ручке; для остановки движения снегоочистителя, отпустите его.

ВАЖНО: Запрещается переключать скорости, если регулятор управления прижат к ручке, а снегоуборочная машина находится в движении. Несоблюдение данного правила может привести к повышенному износу приводной системы или выходу из строя снегоуборочной машины.

ТЕХНИЧЕСКОЕ ОБСЛУЖИВАНИЕ

Смазывание



ВНИМАНИЕ: Перед смазыванием, ремонтом или осмотром машины отключите все рычаги и остановите двигатель. Дождитесь полной остановки всех движущихся элементов.

Вал-шестерня

Смазывайте вал-шестерню по меньшей мере один раз в сезон или через каждые 25 часов работы.

1. Снимите нижнее рамочное покрытие, открутив два крепящих его винта.
2. Нанесите тонкий слой погодостойкой многофункциональной смазки на вал-шестерню.

Смотри рисунок 7

ВАЖНО: Будьте внимательны, чтобы не пролить масло на резиновые колеса трения и алюминиевый ведущий диск.



Рисунок7

Колеса

Снимайте оба колеса хотя бы раз в сезон.

Промойте и покройте оси многофункциональной автомобильной смазкой перед переустановкой.

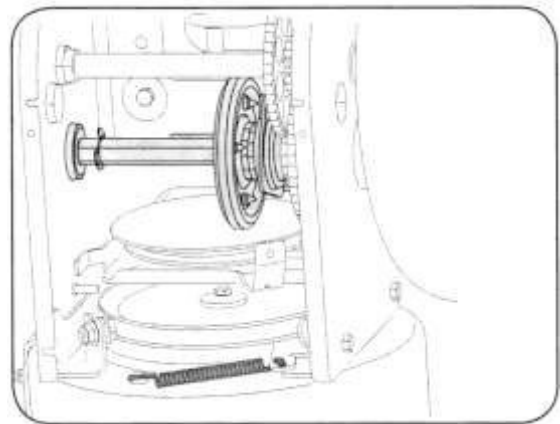
Управление поворотом желоба

Один раз в сезон, джойстик необходимо смазывать вазелином, льняным маслом, минеральным маслом, твердым парафином или маслом 3-в 1.

Вал шнека

По меньшей мере один раз в сезон, необходимо снимать срезные штифты с вала шнека. Впрысните смазочное вещество внутрь штифта, вокруг прокладок.

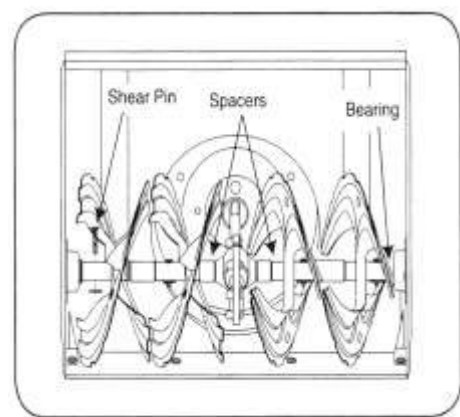

Также смажьте фланцевые подшипники, которые находятся на обоих концах штифта. Смотри рисунок 8

Рисунок 8

Коробка передач

Коробка передач шнека смазана маслом и запечатана на фабрике.

Если же она разобрана по какой-либо причине, смажьте двумя унциями ($\approx 57\text{г}$) нового смазочного вещества.

ВАЖНО: Не переполняйте коробку передач. Могут возникнуть повреждения затворок. Убедитесь, что в вентиляционной пробке отсутствует смазка, чтобы сбросить давление.

Режущая пластина и подкладные башмаки (башмаки скольжения)

Режущая пластина и подкладные башмаки, находящиеся в нижней части снегоочистителя, подвержены изнашиванию. Необходимо осматривать их периодически и заменять при необходимости.

Чтобы снять подкладные башмаки:

1. Снимите четыре болта с квадратными подголовниками и контргайки с буртиком.
2. Соберите новые подкладные башмаки с четырьмя болтами с квадратными подголовниками (по два на каждой стороне) и контргайками с буртиком.

Смотри рисунок 9

Чтобы снять режущую пластину:

1. Снимите болты с квадратными подголовниками и контргайки с буртиком, которые соединяют режущую пластину с корпусом снегоочистителя.
2. Соберите повторно новую режущую пластину, соединив болтами с квадратными подголовниками, направленными внутрь корпуса. Прочно закрепите.

Замена ремня шнека

Для снятия и замены ремня шнека, выполните следующее:

1. Снимите крышку ремня с передней стороны двигателя, сняв два самонарезающих винта.

ПРИМЕЧАНИЕ: Слейте бензин со снегоочистителя или подставьте кусок пластика под крышку топливного бака.

Смотри рисунок 10

2. Аккуратно наклоните снегоочиститель наверх и вперед так, чтобы положить его на корпус шнека. Снимите крышку каркаса с внутренней стороны снегоочистителя, сняв четыре самонарезающих винта, закрепляющих ее.

Смотри рисунок 11

3. Выкрутите ремень со шкива двигателя. Смотри рисунок 12
4. а. Ослабьте и снимите винт с бортиком, который служит в качестве защелки ремня.
б. Отсоедините пружину поддерживающего



Рисунок 9

Примечание: Шнеки не показаны для ясности



Рисунок 10

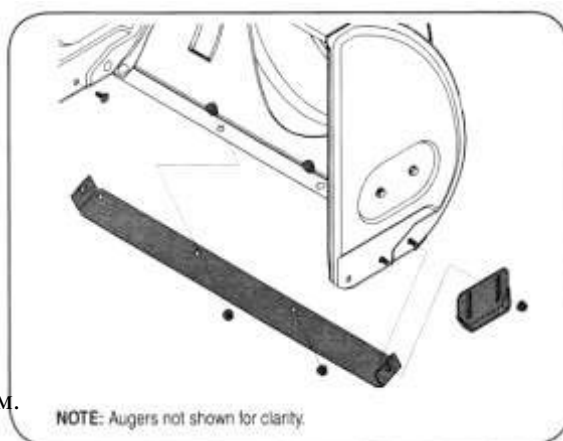

Рисунок 11



Рисунок 12

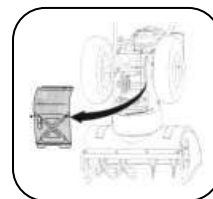

Рисунок 13

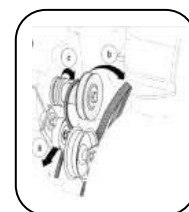
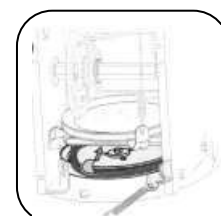

кронштейна с каркаса.

Смотри рисунок 13

- Снимите ремень со шкива шнека и просуньте его между поддерживающим кронштейном и шкивом шнека. Соберите ремень шнека, следуя инструкциям в обратном порядке.

Рисунок14

ПРИМЕЧАНИЕ: НЕ забудьте установить винт с бортиком и заново соединить пружину с каркасом после замены ремня шнека.

ТЕХНИЧЕСКОЕ ОБСЛУЖИВАНИЕ

Шнеки

1. Шнеки присоединены к спиральным валам с помощью двух срезных штифтов и разводных чек. Если глыба льда или инородные предметы попадают в шнеки, снегоочиститель оборудован таким образом, что штифты разрезают предметы. Смотрите рисунок 18.



Рисунок 15

2. Если шнеки не вращаются, убедитесь в том, что штифты разрезали помеху. Дополнительные срезные штифты и разводные чеки были предоставлены вместе со снегоуборочной машиной.

Во время замены болтов, распылите смазочное масло на вал перед тем, как вставить новые штифты.

Замена приводного ремня

Для снятия и замены приводного ремня шнека снегоочистителя, следуйте инструкциям:

- Снимите крышку ремня с передней стороны двигателя, сняв два самонарезающих винта. Смотри рисунок 15

- Слейте бензин со снегоочистителя или подставьте кусок пластика под крышку топливного бака.
- Аккуратно наклоните снегоочиститель наверх и вперед так, чтобы положить его на корпус шнека.



Рисунок16

- Снимите крышку каркаса с внутренней стороны снегоочистителя, сняв четыре самонарезающих винта, закрепляющих ее.

Смотри рисунок 16

- Возьмитесь за натяжной ролик и наклоните его вправо.
 - Выкрутите ремень со шкива двигателя.
 - Поднимите приводной ремень со шкива двигателя.

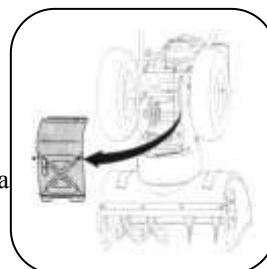
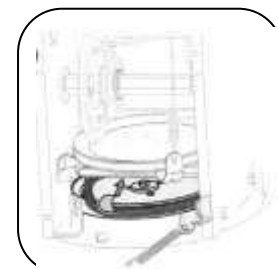
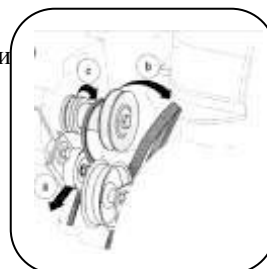

Смотри рисунок17

- Просуньте приводной ремень со шкива и между фрикционным роликом и диском фрикционного ролика. Смотри рисунок 18

Рисунок17

Рисунок18

- Снимите и замените ремень в обратном порядке.

Замена фрикционного ролика

Если не удастся вести снегоочиститель с включенным регулятором движения, и после выполнения регулировки кабеля регулятора движения на странице 25 не удастся исправить проблему, необходимо будет заменить фрикционный ролик. Следуйте инструкциям ниже. Проверьте фрикционный ролик на наличие признаков износа или трещин и замените при необходимости.

·Переместите рычаг переключения на третье положение (F3) движения вперед.

·Слейте топливо из снегоочистителя или подставьте кусок пластика под крышку топливного бака.



Рисунок 19

· Аккуратно наклоните снегоочиститель вверх и вперед так, чтобы положить его на корпус шнека.

7. а. Снимите крышку каркаса с внутренней стороны снегоочистителя, сняв четыре самонарезающих винта, закрепляющих ее.

Рисунок 20

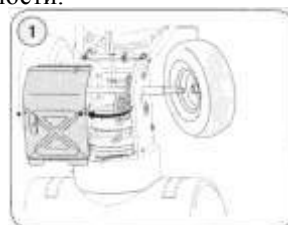
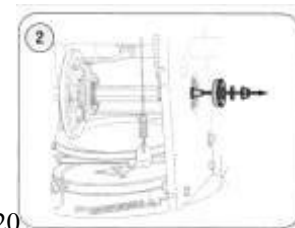

1. б. Снимите правосторонний ролик, сняв винт и шайбу, прикрепляющих его к валу. Смотри рисунок 19

2. Аккуратно снимите шестигранную гайку и шайбу, прикрепляющих шестигранный вал к каркасу снегоочистителя и слегка ударьте по концу вала, чтобы переместить шарикоподшипник с правой стороны каркаса.

Смотри рисунок 20

3. Аккуратно поместите шестигранный вал вниз и влево перед тем, как высунуть фрикционный ролик вала.

ПРИМЕЧАНИЕ: Если вы заменяете комплект фрикционного ролика как одно целое, утилизируйте изношенную деталь и просуньте новую деталь на шестигранный вал.

Следуя шагам по замене фрикционного ролика и заменяя только резиновое кольцо, выполните следующее: Смотри рисунок 21



Рисунок 21

4. Снимите четыре винта, фиксирующие боковые накладки фрикционного ролика. Смотри рисунок 22

· Снимите резиновое кольцо из накладок и установите новое резиновое кольцо между накладками.

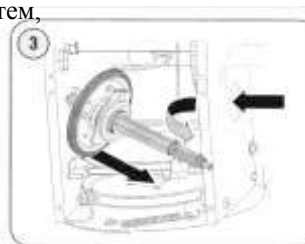

Рисунок 22

ПРИМЕЧАНИЕ: При сборке комплекта фрикционного ролика, закрепите каждый винт только одним вращением перед

тем, как повернуть ролик по часовой стрелке и перейти к следующему винту. Повторите этот процесс несколько раз, чтобы убедиться, что пластинки закреплены с равной силой.

· Просуньте комплект фрикционного ролика обратно на шестигранный вал и следуйте вышеизложенным инструкциям в обратном порядке для сборки деталей.

Проверка моторного масла

1. Убедитесь, что двигатель установлен вертикально на ровной поверхности.
2. Открутите крышку маслозаливной горловины от наливной маслозаправочной трубки и начисто протрите масляный щуп. Смотри рисунок 23

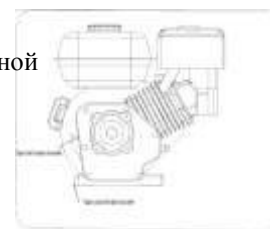

3. Закрутите крышку маслозаливной горловины обратно на маслозаливную горловину. Тщательно закрепите.

4. Открутите крышку маслозаливной горловины и снимите с наливной маслозаправочной трубки. Обратите внимание на уровень масла.

Если уровень масла находится на отметке «НИЗКИЙ», медленно добавляйте масла до отметки «ВЫСОКИЙ». Смотри рисунок 24.

Рисунок 23

5. Закрутите крышку маслозаливной горловины обратно на маслозаливную горловину. Тщательно закрепите.

6. Вытрите пролитое масло.

Замена моторного масла

Во избежание повреждения двигателя, необходимо:

- Проверять уровень масла перед каждым использованием и каждые пять рабочих часов.
- Сменяйте масло после первых двух рабочих часов и каждые 25 рабочих часов впоследствии.
- Двигатель должен быть еще нагрет, но не должен быть раскаленным после недавней работы.

1. Поместите маслосливную пробку.

2. Убедитесь, что крышка маслозаливного бака на месте и плотно закрыта.

3. Очистите область вокруг маслосливной пробки.
4. Поместите емкость для масла, пригодную для переработки, под маслосливной пробкой.
5. Извлеките маслосливную пробку и вылейте масло.



Рисунок24

Примечание: Отработанное масло должно утилизироваться в специальной организации надлежащим образом.

6. Установите маслосливную пробку и плотно закрепите.
7. Заполните двигатель рекомендованным маслом, смотри Таблицу использования рекомендуемого масла, емкость масляного бака двигателя составляет 26 унций (≈ 737 г).
8. Вытрите пролитое масло.

Recommended Oil Usage					
Multi-Grade SAE 5W-30 or SAE 10W-30			Non-Multi-Grade SAE 30		
Synthetic Multi-Grade SAE 0W-30					
30	40	50	60	70	100
SE	CF	CF	CF	CF	CF

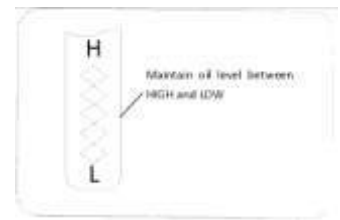
ТЕХНИЧЕСКОЕ ОБСЛУЖИВАНИЕ

Проверка свечи зажигания

Проверяйте свечу зажигания каждый год или каждые 100 рабочих часов

1. Очистите область вокруг свечи зажигания.
2. Снимите и осмотрите свечу зажигания.
3. Замените свечу зажигания, если она перегорела или если изолятор свечи разбился или треснул.
4. Измерьте зазор между контактами свечи с помощью щупа для измерения зазоров. При необходимости отрегулируйте его на значение 0,3 дюйма (0,76 мм). Смотри рисунок 26
5. Установите свечу и надежно ее закрепите.



Рисунок 26

ПРИМЕЧАНИЕ: Для замены необходимо использовать свечи зажигания с резистором.

Карбюратор

Если вы считаете, что необходима регулировка карбюратора, следует обратиться в сервисный центр.

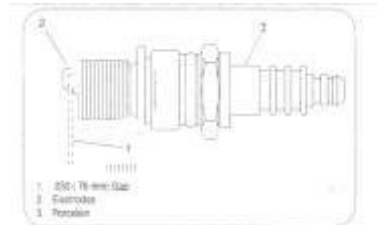
Производительность двигателя не должна падать при работе на участках, расположенных на высоте 7000 футов (2134 метра) над уровнем моря. Если это значение превышено, следует обратиться в сервисный центр.

Скорость вращения двигателя



ВНИМАНИЕ: Категорически запрещается вносить любые изменения в конструкцию или работу двигателя, так как это может привести к серьезным повреждениям последнего и травмам среди обслуживающего персонала. Изменение заводских настроек может привести к вращению двигателя на небезопасных оборотах. Запрещается превышать максимально допустимую скорость двигателя.

ОБСЛУЖИВАНИЕ И РЕГУЛИРОВКА

После длительного использования или когда ремни отрегулированы и заменены, необходимо также отрегулировать цепи управления.

Смотрите рисунок 27

- 1: Аккуратно наклоните снегоочиститель вверх и вперед так, чтобы положить его на корпус шнека.
- 2: Просуньте провод через пружину так, чтобы деталь с резьбой выступала.
8. Удерживая деталь с резьбой, отрегулируйте гайку, пока не будет правильно настроено.
- 4: Просуньте провод через пружину снова, зацепите провод за верхнюю часть рычага управления муфтой и сделайте такие же настройки с обеих сторон.

Регулировка желоба

Расстояние выброса снега может быть изменено путем изменения угла желоба.

Для этого необходимо:

1. Остановить двигатель, вынуть ключ зажигания и разъединить пластиковую лопастную ручку, которая находится на левой стороне желоба.
2. Наведите желоб вверх или вниз перед закреплением лопастной ручки. Смотри рисунок 28.

Регулировка подкладных башмаков (башмаков скольжения)

Расстояние между подкладными башмаками и землей может быть отрегулировано.



Рисунок 27



Рисунок 28

Смотри рисунок 29

- Для плотной очистки снега на гладкой поверхности поднимите подкладные башмаки выше на корпус желоба.
- Используйте среднее или нижнее положение, если поверхность для очистки неровная, как например, гравийная дорога.

Для регулировки подкладных башмаков:

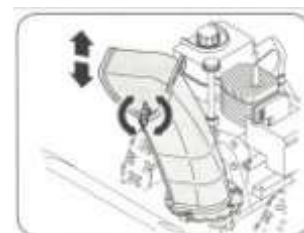
1: Открутите четыре шестигранные гайки (по две на каждой стороне) и болты с квадратным подголовником. Передвиньте подкладные башмаки на желаемое положение.

2: Убедитесь, что нижняя поверхность подкладных башмаков полностью соприкасается с землей, чтобы избежать неравномерного изнашивания.

3: Тщательно закрепите гайки и болты.

Регулировка кронштейна желоба

Если спираль, расположенная внизу регулятора направления желоба, не полностью поворачивает последний, то необходимо отрегулировать кронштейн следующим образом:

1. Ослабить две гайки, крепящие кронштейн, и плавно переставить его.
2. Затянуть гайки.

Смотри рисунок 30

Рисунок 29



Рисунок 30



Внутреннее давление в шине

Перед эксплуатацией проверьте давление и уменьшите давление до метки между 15 пси и 20 пси.

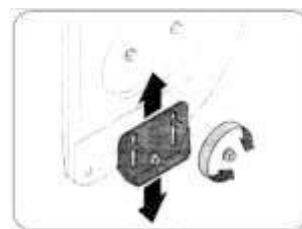
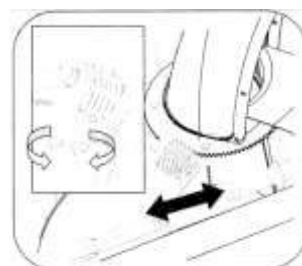
Если внутренне давление в шинах не равно, машина может наклониться в одну из сторон.

ВНЕСЕЗОННОЕ ХРАНЕНИЕ

Подготовка двигателя



ВНИМАНИЕ: Никогда не храните снегоочиститель с топливом внутри помещения или в плохо проветриваемой зоне, где есть открытый огонь, искры или включённая горелка, такие как водонагреватель, электрический камин, сушилка для белья или газовые приборы.

ПРИМЕЧАНИЕ: Очень важно предотвратить образование смолистых осадков в значимых частях топливной системы двигателя, таких как карбюратор, топливный фильтр, шланг подачи топлива или бак на протяжении хранения.

ОПАСНО: Спиртовые смеси (называемые газохол/бензоспирт или включающие этанол или метанол) могут способствовать влажности, которая приводит к расщеплению и образованию кислот на протяжении хранения. Кислотный газ может разрушить топливную систему двигателя, находящегося на хранении.

Для избегания проблем с двигателем перед хранением на 30 дней и более необходимо опустошить топливную систему. Следуйте данным инструкции для подготовки снегоочистителя для хранения:



ВНИМАНИЕ: Переливайте топливо в соответствующую емкость вне помещения, подальше от открытого огня. Убедитесь, что двигатель остыл. Не курите. Во время жары топливо, находящееся в двигателе, разрушает двигатель и может вызвать проблемы с его запуском.

1. Вылейте бензин из карбюратора и топливного бака, чтобы предотвратить образование смолистых отложений на этих деталях и повреждение двигателя.
2. Запустите двигатель до тех пор, пока топливный бак не станет пустым, и двигатель не остановится из-за нехватки топлива.
3. Опустошите карбюратор, надавливая вверх на тигель слива, который расположен под колпаком карбюратора.



ВНИМАНИЕ: Не фильтруйте карбюратор во время использования топливного стабилизатора. Никогда не используйте вещества для очистки двигателя или карбюратора в топливном баке, так как это может привести к повреждению.

ПРИМЕЧАНИЕ: Топливный стабилизатор (например, STA-BIL) является приемлемым альтернативным средством для уменьшения образования смолистого осадка в период хранения. Добавьте стабилизатор в бензин в топливном баке или контейнере для хранения. Всегда следуйте инструкциям по использованию стабилизатора топлива. После добавления стабилизатора в топливный бак, дайте двигателю поработать, по крайней мере, в течение 10 минут, чтобы смесь достигла карбюратора. Не фильтруйте карбюратор во время использования топливного стабилизатора.

4. Выньте свечу зажигания и залейте одну унцию (30 мл) моторного масла через спускное отверстие свечи зажигания в цилиндр. Накройте спускное отверстие свечи зажигания куском материи. Заведите двигатель несколько раз для распределения масла. Вновь установите свечу зажигания.

Подготовка снегоочистителя

1. Во время хранения снегоочистителя в закрытом слабо проветриваемом помещении или металлическом навесе для склада, необходимо принять меры, направленные на предупреждение коррозии оборудования. Покройте оборудование маловязким маслом или силиконом, особенно любые цепочки, пружины, подшипники и кабели.
2. Тщательно очистите всю грязь с наружной поверхности двигателя и оборудования.
3. Следуйте рекомендациям по смазочным веществам, изложенным в разделе «Техническое обслуживание».
4. Всегда храните снегоуборочную машину в чистом и сухом месте.

