



our **power**, your **passion**

P	MANUAL DE INSTRUÇÕES
GR	ΕΓΧΕΙΡΙΔΙΟ ΧΡΗΣΗΣ ΚΑΙ ΣΥΝΤΗΡΗΣΗΣ
TR	ELEKTRİKLİ TIRPAN KULLANIM KILAVUZU
CZ	NÁVOD K POUŽITÍ
RUS	ИНСТРУКЦИЯ ПО ЭКСПЛУАТАЦИИ
UK	
PL	INSTRUKCJA OBSŁUGI I KONSERWACJI



Pubbl. 60020044 - Giu/2010



*We care*

*Quality Ethics Environment*

ISO 9001 - SA 8000 - ISO 14001

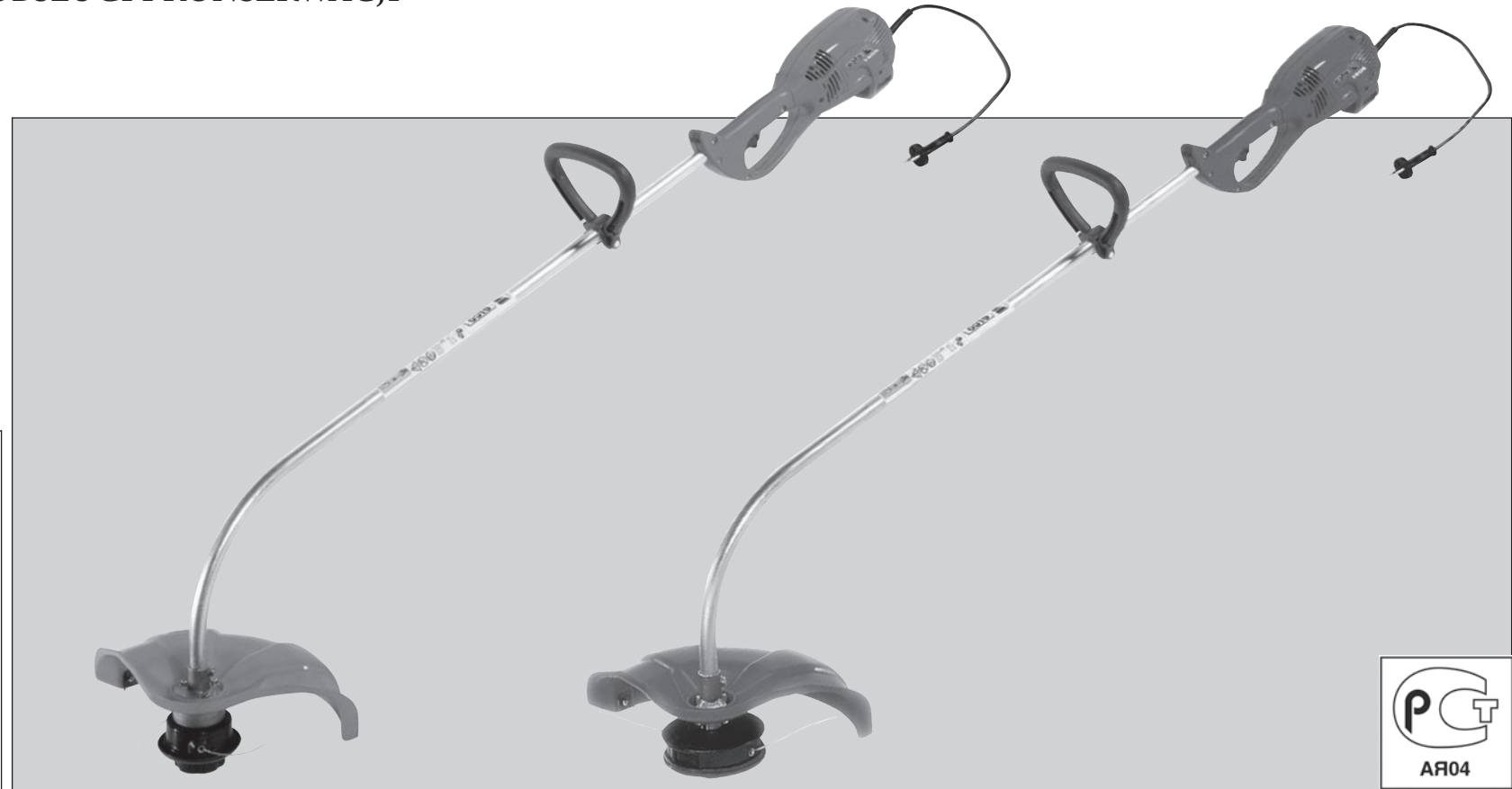

**8061** ( 600W ) - **8091** ( 850W )

P

## INTRODUÇÃO

## TRADUÇÃO DAS INSTRUÇÕES ORIGINAIS

Para uma utilização correcta do corta-relva eléctrico e para evitar acidentes, não comece a trabalhar sem antes ler este manual com a máxima atenção. O índice ajudará a encontrar a página do manual onde se encontram as descrições de funcionamento dos diversos componentes e as instruções para o necessário controle e para a manutenção do trimmer eléctrico.

**N.B. As descrições e as ilustrações contidas neste manual não se consideram rigorosamente obrigatórias. A empresa reservase ao direito de eventuais modificações sem ter de pôr em dia o presente manual.**

GR

## ΕΙΣΑΓΩΓΗ

## ΜΕΤΑΦΡΑΣΗ ΟΔΗΓΙΩΝ ΠΡΩΤΟΤΥΠΟΥ

Για σωστή χρήση του ηλεκτρικού χλοοκοπτικού και την αποφυγή ατυχημάτων, διαβάστε προσεκτικά το παρόν εγχειρίδιο πριν από την έναρξη της εργασίας σας. Στο εγχειρίδιο, θα βρείτε τις εξηγήσεις λειτουργίας των διαφόρων εξαρτημάτων και τις οδηγίες για τους αναγκαίους ελέγχους και συντήρηση.

**ΣΗΜ. Οι περιγραφές και οι ενδείξεις που περιέχονται στο παρόν εγχειρίδιο δεν θεωρούνται απαραίτητα δεσμευτικές. Η Εταιρία επιφυλάσσεται να επιφέρει μετατροπές χωρίς απαραίτητα να ενημερώνει περιοδικά το παρόν εγχειρίδιο.**

TR

## GİRİŞ

## ORIJİNAL TALİMATLARIN ÇEVİRİSİ

Elektrikli motorlu tirpanı doğru kullanmak ve kazaları önlemek için, bu kılavuzu dikkatle okumadan çalışmaya başlamayınız.

**NOT: Bu kılavuzda hangi çizimlerin ve teknik özelliklerin bulunması gerektiği her bir ülkenin kanunlarına göre değişebileceğinden, imalatçı firma tarafından kullanıcıya bildirilmeden değiştirilebilir.**

CZ

## ÚVOD

## PŘEKLAD PŮVODNÍHO NÁVODU K POUŽITÍ

Nezačínajte práci, aniž si nejprve pečlivě přečtete tento návod k obsluze, předejdete tak nehodám a dozvíte se informace, jak správně elektrickou strunovou sekačku používat. V tomto návodu najdete vysvětlení chodu různých částí křovinořezu a pokyny k nutným kontrolám a údržbě.

**Pozn.: Ilustrace a popisy, uvedené v tomto návodu, nejsou přísně závazné. Výrobce si vyhrazuje právo na provádění případných změn bez povinnosti aktualizace tohoto návodu.**

RUS

UK

## ВВЕДЕНИЕ

## ПЕРЕВОД ОРИГИНАЛЬНЫХ ИНСТРУКЦИЙ

Для правильного использования электрического триммера и для предотвращения несчастных случаев перед началом работы очень внимательно прочтите данное руководство. Вы найдете здесь пояснения относительно некоторых частей кустореза, а также инструкции по необходимым проверкам и обслуживанию.

**ВНИМАНИЕ:** Иллюстрации и спецификации в данной инструкции могут быть без уведомления изменены производителем в соответствии с требованиями страны, где производится продажа настоящего изделия.

PL

## WPROWADZENIE

## TŁUMACZENIE INSTRUKCJI ORYGINALNYCH

Aby używać kosiarki elektrycznej w prawidłowy sposób i uniknąć wypadków, nie należy przystępować do pracy bez uprzedniego uważnego przeczytania niniejszej instrukcji obsługi. Instrukcja zawiera wyjaśnienia dotyczące działania różnych części składowych urządzenia oraz instrukcje dotyczące przeprowadzania niezbędnych czynności kontrolnych oraz konserwacji.

**UWAGA!** Opisy oraz ilustracje zawarte w niniejszej instrukcji nie zawsze dokładnie odzwierciedlają stan faktyczny. Producent zastrzega sobie prawo wnoszenia zmian i nie zobowiązuje się do każdorazowej aktualizacji instrukcji.



ATENÇÃO !!!



## RISCO DE PREJUÍZO AUDITIVO

NAS NORMAIS CONDIÇÕES DE UTILIZAÇÃO, ESTA MÁQUINA PODE COMPORTAR PARA O OPERADOR ENCARRREGADO UM NÍVEL DE EXPOSIÇÃO PESSOAL DIÁRIA AO RUIDO IGUAL OU SUPERIOR A

85 dB (A)



DİKKAT!!!



## İŞİTME KAYBI RİSKİ

NORMAL ŞARTLARDA BU MOTORUN KULLANIMI SİRASINDA KULLANICI GÜNLÜK

85 dB (A)

VE ÜSTÜ GÜRÜLTÜYE MARUZ KALABİLİR.



ВНИМАНИЕ!!!



## ОПАСНОСТЬ ПОВРЕЖДЕНИЯ СЛУХА

При нормальных условиях эксплуатации уровень шума от этой машины превышает

85 dB (A)

используйте защитные средства



ΠΡΟΣΟΧΗ !!!



## ΚΙΝΔΥΝΟΣ ΑΚΟΥΣΤΙΚΗΣ ΒΛΑΒΗΣ

ΣΕ ΚΑΝΟΝΙΚΕΣ ΣΥΝΘΗΚΕΣ ΧΡΗΣΗΣ ΑΥΤΟ ΤΟ ΜΗΧΑΝΗΜΑ ΜΠΟΡΕΙ ΝΑ ΠΡΟΚΑΛΕΣΕΙ, ΓΙΑ ΤΟ ΧΕΙΡΙΣΤΗ, ΕΝΑ ΠΟΣΟΣΤΟ ΗΜΕΡΗΣΙΑΣ ΠΡΟΣΩΠΙΚΗΣ ΕΚΘΕΣΗΣ ΣΤΟ ΘΟΡΥΒΟ ΙΣΗ Ή ΑΝΩΤΕΡΗ ΤΗΣ.

85 dB (A)



POZOR!!!



## NEBEZPEČÍ POŠKOZENÍ SLUCHU

PŘI NORMÁLNÍM POUŽÍVÁNÍ SE OBSLUHA TOHOTO PŘÍSTROJE VYSTAVUJE DENNÍ HLADINĚ HLUKU ROVNAJÍCÍ SE NEBO VĚTŠÍ NEŽ

85 dB (A)



UWAGA!!!



## ZAGROŻENIE USZKODZENIA SŁUCHU

W ZWYKŁYCH WARUNKACH UŻYTKOWANIA URZĄDZENIE TO POWODUJE NARAŻENIE OPERATORA NA DZIENNY POZIOM HAŁASU RÓWNY LUB WYŻSZY NIŻ

85 dB (A)

**P INDICE**

INTRODUÇÃO _____	74	UTILIZAÇÃO _____	102
EXPLICAÇÃO DOS SÍMBOLOS E ADVERTÊNCIAS		MANUTENÇÃO _____	118
DE SEGURANÇA _____	76-77	ARMAZENAGEM _____	126
COMPONENTES DO CORTA-RELVA ELÉCTRICO	78	DADOS TECNICO _____	130
NORMAS DE SEGURANÇA _____	80	DECLARAÇÃO DE CONFORMIDADE _____	134
MONTAGEM _____	86	TABELA DE MANUTENÇÃO _____	136
PARA DAR PARTIDA _____	92	RESOLUÇÃO DE PROBLEMAS _____	139
PARAGEM DO MOTOR _____	102	CERTIFICADO DE GARANTIA _____	142

**GR ΠΕΡΙΕΧΟΜΕΝΑ**

ΕΙΣΑΓΩΓΗ _____	74	ΧΡΗΣΗ _____	102
ΕΡΜΗΝΕΙΑ ΣΥΜΒΟΛΩΝ ΚΑΙ ΚΑΝΟΝΕΣ		ΣΥΝΤΗΡΗΣΗ _____	118
ΑΣΦΑΛΕΙΑΣ _____	76-77	ΑΠΟΘΗΚΕΥΣΗ _____	126
ΕΞΑΡΤΗΜΑΤΑ ΗΛΕΚΤΡΙΚΟΥ ΧΛΟΟΚΟΠΤΙΚΟΥ	78	ΤΕΧΝΙΚΑ ΣΤΟΙΧΕΙΑ _____	130
ΠΡΟΔΙΑΓΡΑΦΕΣ ΑΣΦΑΛΕΙΑΣ _____	80	ΔΗΛΩΣΗ ΠΙΣΤΟΤΗΤΑΣ _____	134
ΣΥΝΑΡΜΟΛΟΓΗΣΗ _____	86	ΠΙΝΑΚΑΣ ΣΥΝΤΗΡΗΣΗΣ _____	136
ΕΚΚΙΝΗΣΗ _____	92	ΑΝΤΙΜΕΤΩΠΙΣΗ ΠΡΟΒΛΗΜΑΤΩΝ _____	139
ΣΤΑΣΗ ΜΟΤΕΡ _____	102	ΠΙΣΤΟΠΟΙΗΤΙΚΟ ΕΓΓΥΗΣΗΣ _____	142

**TR İÇİNDEKİLER**

Giriş _____	74	KULLANIM _____	102
SEMBOLLER VE İKAZ İŞARETLERİNİN		BAKIM _____	118
AÇIKLAMALARI _____	76-77	MUHAFAZA _____	126
ELEKTRİKLİ MOTORLU TIRPANIN PARÇALARI	78	TEKNİK ÖZELLİKLER _____	130
GÜVENLİK ÖNLEMLERİ _____	81	UYGUNLUK BEYANI _____	136
MONTAJ _____	86	BAKIM TABLOSU _____	137
ÇALIŞTIRMAYA GEÇİŞ _____	92	PROBLEM GİDERME _____	139
MOTOR DURDURULMASI _____	102	GARANTI SERTİFİKASI _____	142

**CZ OBSAH**

ÚVOD _____	74	POUŽITÍ _____	103
VYSVĚTLENÍ SYMBOLŮ A		ÚDRŽBA _____	119
BEZPEČNOSTNÍCH UPOZORNĚNÍ _____	76-77	SKLADOVÁNÍ _____	127
SOUČÁSTI ELEKTRICKÉ STRUNOVÉ SEKAČKY	78	TECHNICKÉ ÚDAJE _____	130
PRAVIDLA BEZPEČNOSTI _____	82	ES PROHLÁŠENÍ O SHODĚ _____	136
MONTÁŽ _____	87	TABULKA ÚDRŽBY _____	137
SPOUŠTĚNÍ _____	93	ŘEŠENÍ PROBLÉMŮ _____	139
VYPNUTÍ MOTORU _____	103	ZÁRUČNÍ PODMÍNKY _____	143

**RUS UK СОДЕРЖАНИЕ**

ВВЕДЕНИЕ _____	74	ПРАВИЛА ПОЛЬЗОВАНИЯ _____	103
ЗНАЧЕНИЕ ПРЕДУПРЕДИТЕЛЬНЫХ СИМВОЛОВ		ТЕХНИЧЕСКОЕ ОБСЛУЖИВАНИЕ _____	119
И ПРАВИЛА БЕЗОПАСНОСТИ _____	76-77	ХРАНЕНИЕ _____	127
СОСТАВНЫЕ ЧАСТИ ЭЛЕКТРИЧЕСКОГО ТРИММЕРА	78	ТЕХНИЧЕСКИЕ ХАРАКТЕРИСТИКИ _____	130
МЕРЫ ПРЕДОСТОРОЖНОСТИ _____	82	ЗАЯВЛЕНИЕ О СООТВЕТСТВИИ _____	136
СБОРКА _____	87	ТАБЛИЦА ТЕХОБСЛУЖИВАНИЯ _____	138
ВКЛЮЧЕНИЕ _____	93	ПОИСК И УСТРАНЕНИЕ НЕИСПРАВНОСТЕЙ _____	140
ОСТАНОВКА ДВИГАТЕЛЯ _____	103	ГАРАНТИЙНЫЙ СЕРТИФИКАТ _____	143

**PL SPIS TREŚCI**

WPROWADZENIE _____	74	UŻYTKOWANIE _____	103
ZNACZENIE SYMBOLI I OSTRZEŻEŃ		KONSERWACJA _____	119
PRZED ZAGROŻENIAMI _____	76-77	PRZECHOWYWANIE _____	127
CZĘŚCI KOSIARKI ELEKTRYCZNEJ _____	78	DANE TECHNICZNE _____	130
NORMY BEZPIECZEŃSTWA _____	83	DEKLARACJA ZGODNOŚCI _____	136
MONTAŻ _____	87	TABELA KONSERWACJI _____	138
URUCHAMIANIE _____	93	ROZWIĄZYWANIE PROBLEMÓW _____	140
ZATRZYMANIE SILNIKA _____	103	CERTYFIKAT GWARANCYJNY _____	143

**P** EXPLIÇÃO DE SIMBOLOS E ADVERTENCIAS DE SEGURANÇA

**GR** ΕΡΜΗΝΕΙΑ ΣΥΜΒΟΛΩΝ ΚΑΙ ΚΑΝΟΝΕΣ ΑΣΦΑΛΕΙΑΣ

**TR** SEMBOLLER VE İKAZ İŞARETLERİ

**CZ** VYSVĚTLENÍ SYMBOLŮ A BEZPEČNOSTNÍCH UPOZORNĚNÍ

**RUS UK** ОБЪЯСНЕНИЕ СИМВОЛОВ И МЕРЫ ПРЕДОСТОРОЖНОСТИ

**PL** ZNACZENIE SYMBOLI I OSTRZEŻEN PRZED ZAGROŻENIAMI



- P**
- 1 - Antes de utilizar a máquina, leia o manual de instruções.
  - 2 - Usar capacete, botas, macacão e protetor auricular.
  - 3 - Preste atenção ao lançamento de objectos.
  - 4 - Manter as pessoas a 15 m de distância.
  - 5 - Este símbolo indica Atenção e Aviso.
  - 6 - Desligar imediatamente o plugue da rede se o cabo elétrico estiver avariado ou cortado.
  - 7 - Não exponha o corta-relva eléctrico à chuva ou a condições de grande humidade.

- GR**
- 1 - Διαβάστε το βιβλιαράκι χρήσης και συντήρησης πριν χρησιμοποιήσετε αυτό το μηχάνημα.
  - 2 - Φοράτε προστατευτικό κράνος, γυαλιά και ωτοασπίδες.
  - 3 - Προσοχή στην εκτόξευση αντικειμένων.
  - 4 - Απομακρύνετε άλλα άτομα τουλάχιστον 15 m από το σημείο εργασίας.
  - 5 - Το σύμβολο αυτό σημαίνει Προσοχή και Προειδοποίηση.
  - 6 - Αποσυνδέστε αμέσως το φως από το δίκτυο εάν το ηλεκτρικό καλώδιο έχει υποστεί βλάβη ή είναι κομμένο.
  - 7 - Προστατεύετε το ηλεκτρικό χλοοκοπτικό από τη βροχή ή την υψηλή υγρασία.

- TR**
- 1 - Motorlu tırpanı kullanmadan önce kullanım kılavuzunu okuyun.
  - 2 - Kask, gözlük ve kulaklık takın.
  - 3 - Fırlayan cisimlere dikkat ediniz.
  - 4 - İnsanlardan 15 m kadar uzakta çalışın.
  - 5 - Bu sembol Uyarı ve İkazı ifade eder
  - 6 - Kablo kesik ya da arızalıysa derhal fiilden çekin
  - 7 - Elektrikli motorlu tırpanı yağmur altında veya yoğun nemli ortamlarda bırakmayın.

- CZ**
- 1 - Před prvním použitím křovinořezu si pozorně přečtěte návod k použití a údržbě.
  - 2 - Používejte ochrannou helmu, brýle a sluchátka.
  - 3 - Pozor na vymrštěné předměty.
  - 4 - V okruhu 15 m nesmí stát jiné osoby.
  - 5 - Tento symbol označuje Pozor a Výstraha.
  - 6 - Jestliže je elektrický kabel poškozený nebo proseknutý, okamžitě vytáhněte vidlici ze zásuvky.
  - 7 - Elektrickou strunovou sekačku nevystavujte dešti ani vysoké vlhkosti.

- RUS UK**
- 1 - Перед эксплуатации машины прочтите руководство по эксплуатации.
  - 2 - Наденьте каску, защитные очки и наушники.
  - 3 - Обратите внимание на метание предметов.
  - 4 - Держите посторонних на расстоянии не менее 15 м.
  - 5 - Этот символ означает "Внимание" и "Предупреждение".
  - 6 - В случае повреждения или резки кабеля немедленно отсоедините вилку от электросети.
  - 7 - Не допускайте, чтобы электрический триммер подвергался воздействию дождя или чрезвычайно сильной влажности.

- PL**
- 1 - Przed przystąpieniem do użytkowania urządzenia należy dokładnie zapoznać się z instrukcją obsługi i konserwacji.
  - 2 - Założyć kask, okulary i słuchawki ochronne.
  - 3 - Pracująca kosa może z dużą siłą wyrzucić przedmioty znajdujące się na powierzchni roboczej. Zachować ostrożność.
  - 4 - Osoby postronne powinny znajdować się w odległości 15 m.
  - 5 - Ten symbol oznacza Uwaga i Ostrzeżenie.
  - 6 - W przypadku uszkodzenia przewodu połączeniowego niezwłocznie odłączyć wtyczkę od źródła zasilania.
  - 7 - Nie wystawiać kosiarki elektrycznej na działanie deszczu lub nadmiernej wilgoci.

**P** EXPLIÇÃO DE SIMBOLOS E ADVERTENCIAS DE SEGURANÇA

**GR** ΕΡΜΗΝΕΙΑ ΣΥΜΒΟΛΩΝ ΚΑΙ ΚΑΝΟΝΕΣ ΑΣΦΑΛΕΙΑΣ

**TR** SEMBOLLER VE İKAZ İŞARETLERİ

**CZ** VYSVĚTLENÍ SYMBOLŮ A BEZPEČNOSTNÍCH UPOZORNĚNÍ

**RUS UK** ОБЪЯСНЕНИЕ СИМВОЛОВ И МЕРЫ ПРЕДОСТОРОЖНОСТИ

**PL** ZNACZENIE SYMBOLI I OSTRZEŻENÍ PRZED ZAGROŻENIAMI

- P**
- 8 - Dispositivo de duplo isolamento.
  - 9 - Dados Técnicos.
  - 10 - Nivel potencia acústica garantido.
  - 11 - Marca CE de conformidade.
  - 12 - Tipo de máquina: **TRIMMER ELÉCTRICO**.
  - 13 - Número de série.
  - 14 - Ano de fabrico.



11

12

- GR**
- 8 - Διάταξη διπλής μόνωσης.
  - 9 - Τεχνικά χαρακτηριστικά.
  - 10 - Εγγυημένη σταθμη ακουστικής ισχύος.
  - 11 - Σήμα συμμόρφωσης CE.
  - 12 - Τύπος μηχανήματος: **ΗΛΕΚΤΡΙΚΟ ΧΛΟΟΚΟΠΤΙΚΟ**.
  - 13 - Αριθμός σειράς.
  - 14 - Έτος κατασκευής.



11

13

14

- TR**
- 8 - Çift yalıtımlı aygıt.
  - 9 - Teknik özellikleri.
  - 10 - Garanti edilen akustik güç düzeyi.
  - 11 - CE uygunluk işareti.
  - 12 - Makine tipi: **ELEKTRIKLI MOTORLU TIRPAN**.
  - 13 - Seri numarası.
  - 14 - Üretim yılı.

- CZ**
- 8 - Zařízení s dvojitou izolací.
  - 9 - Technické údaje.
  - 10 - Zaručená hladina akustického výkonu.
  - 11 - Značka CE o souladu s předpisy ES.
  - 12 - Typ stroje: **STRUNOVÉ SEKAČKY ELEKTRICKÉ**.
  - 13 - Sériové číslo.
  - 14 - Rok výroby.

- RUS UK**
- 8 - Устройство с двойной изоляцией.
  - 9 - Технические данные.
  - 10 - Гарантированный уровень акустической мощности.
  - 11 - Марка соответствия требованиям CE.
  - 12 - Тип машины: **ЭЛЕКТРИЧЕСКИЕ ТРИММЕРЫ**.
  - 13 - Серийный номер.
  - 14 - Год выпуска.

- PL**
- 8 - Urządzenie z podwójną izolacją.
  - 9 - Dane techniczne.
  - 10 - Moc akustyczna gwarantowana.
  - 11 - Symbol zgodności CE.
  - 12 - Typ urządzenia: **PODCINARKI ELEKTRYCZNE**.
  - 13 - Numer seryjny.
  - 14 - Rok produkcji.



Português	Ελληνικά	Türkçe
INFORMAÇÃO AOS UTILIZADORES	ΠΛΗΡΟΦΟΡΙΕΣ ΓΙΑ ΤΟ ΧΡΗΣΤΗ	KULLANICILAR İÇİN BİLGİ
<div data-bbox="315 277 510 528" data-label="Image"> </div> <p data-bbox="80 608 745 740">Nos termos das Directivas 2002/95/CE, 2002/96/CE e 2003/108/CE, relativas à redução do uso de substâncias perigosas nos aparelhos eléctricos e electrónicos, bem como à eliminação de resíduos</p> <p data-bbox="80 783 745 879">O símbolo do caixote barrado indicado no aparelho indica que, no final da sua vida útil, o produto <b>deve</b> ser recolhido separadamente dos outros resíduos.</p> <p data-bbox="80 922 745 1086">O utilizador deverá, portanto, entregar o aparelho completo no final da vida útil a centros de recolha de resíduos electrónicos e eléctricos, ou devolvê-lo ao revendedor no momento da aquisição de um <b>novo aparelho de tipo equivalente</b>.</p> <p data-bbox="80 1129 745 1334">A adequada recolha diferenciada para posterior envio do aparelho antigo para reciclagem, tratamento e eliminação compatível com o meio ambiente contribui para evitar possíveis efeitos negativos para a saúde e o meio ambiente e favorece a reciclagem dos materiais por que é composto o aparelho.</p> <p data-bbox="80 1377 745 1473">A eliminação abusiva do produto por parte do utilizador está sujeita à aplicação das sanções previstas pela legislação nacional.</p>	<div data-bbox="1021 277 1216 528" data-label="Image"> </div> <p data-bbox="779 608 1444 735"><i>Σύμφωνα με τις Οδηγίες 2002/95/EK, 2002/96/EK και 2003/108/EK, σχετικά με τη μείωση της χρήσης επικίνδυνων ουσιών στις ηλεκτρικές και ηλεκτρονικές συσκευές, καθώς και τη διάθεση των απορριμμάτων</i></p> <p data-bbox="779 767 1444 895">Το σύμβολο του διαγραμμένου τροχοφόρου κάδου απορριμμάτων στη συσκευή υποδηλώνει ότι στο τέλος της ωφέλιμης ζωής του το προϊόν <b>πρέπει</b> να διατίθεται χωριστά από τα άλλα απορρίμματα.</p> <p data-bbox="779 927 1444 1118">Ο χρήστης οφείλει συνεπώς να παραδίδει τη συσκευή στο τέλος της ωφέλιμης ζωής της σε ειδικά κέντρα διαφοροποιημένης συλλογής ηλεκτρονικών και ηλεκτρικών απορριμμάτων, ή στο κατάστημα πώλησης κατά την αγορά μιας <b>νέας ανάλογης συσκευής, κατ' αναλογία μίας προς μία</b>.</p> <p data-bbox="779 1150 1444 1374">Η κατάλληλη διαφοροποιημένη συλλογή και η εν συνεχεία προώθηση της συσκευής που αποσύρεται στην ανακύκλωση, την επεξεργασία και τη φιλική προς το περιβάλλον διάθεση συμβάλλει στην αποφυγή πιθανών αρνητικών συνεπειών για το περιβάλλον και την υγεία και επιτρέπει την ανακύκλωση των υλικών από τα οποία αποτελείται η συσκευή.</p> <p data-bbox="779 1406 1444 1501">Η διάθεση του προϊόντος από το χρήστη κατά παράβαση των κανονισμών επισύρει την εφαρμογή των κυρώσεων που ορίζει η εθνική νομοθεσία.</p>	<div data-bbox="1731 277 1926 528" data-label="Image"> </div> <p data-bbox="1489 608 2154 735"><i>Elektrikli ve elektronik cihazlardaki tehlikeli maddelerin kullanımının azaltılması ve atıkların yok edilmesine yönelik 2002/95/CE, 2002/96/CE ve 2003/108/CE sayılı direktifler uyarınca</i></p> <p data-bbox="1489 767 2154 871">Cihaz üzerinde bulunan çöpe atılmaz işareti, ürünün kullanma süresinin bitiminde diğer atıklardan/çöplerden ayrı olarak <b>toplanması gerektiğini</b> belirtir.</p> <p data-bbox="1489 903 2154 1070">Bu nedenle kullanıcı, kullanım süresi dolmuş olan cihazı elektrikli ve elektronik atıklar için öngörülmüş ayrı toplama merkezlerine teslim etmeli veya <b>buna eşdeğer yeni bir cihaz satın alırken bire bir şekilde satıcıya teslim etmelidir</b>.</p> <p data-bbox="1489 1102 2154 1342">Kullanım süresi sona ermiş olan cihazların yeniden değerlendirilmeleri, muameleden geçirilmeleri veya çevreyle dost bir şekilde bertaraf edilmeleri için uygun bir şekilde diğer çöplerden ayrı olarak toplanmaları, çevre ve insan sağlığı üzerine olabilecek negatif etkilerden önlenmesine ve bu cihazların parçalarının değerlendirilmesine katkıda bulunur.</p> <p data-bbox="1489 1374 2154 1477">Ürünün kullanıcı tarafından uygunsuz şekilde atılması, ulusal kanunlarda öngörülen cezaların uygulanmasını gerektirir.</p>

## INFORMACE PRO UŽIVATELE

## ИНФОРМАЦИЯ ДЛЯ ПОЛЬЗОВАТЕЛЕЙ

## INFORMACJE DLA UŻYTKOWNIKÓW



*Vesmýslu směrnice 2002/95/ES, 2002/96/ES a 2003/108/ES, které se týkají omezení používání nebezpečných látek v elektrických a elektronických zařízeních, jakož i likvidace odpadu.*

Symbol přeškrtnuté popelnice uvedený na zařízení znamená, že se tento výrobek po skončení životnosti **musí** likvidovat odděleně od ostatního odpadu.

Uživatel proto musí odevzdat zařízení, jehož životnost skončila, do příslušného sběrného střediska určeného pro elektronický a elektrický odpad, nebo ho v případě koupě nového **zařízení stejného typu vrátit prodejci podle zásady výměny nového kusu za starý.**

Vhodný tříděný sběr, který umožňuje předání nepotřebného zařízení k recyklaci, zpracování a likvidaci s ohledem na životní prostředí přispívá k odstranění možných negativních důsledků na životní prostředí a lidské zdraví a podporuje recyklaci materiálů, ze kterých bylo zařízení vyrobeno.

Likvidace výrobku uživatelem, která není v souladu s předpisy, má za následek uplatnění sankcí podle zákonů daného státu.

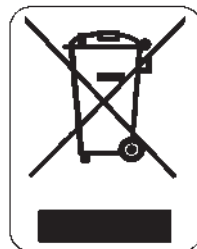

*в соответствии с Директивами 2002/95/CE, 2002/96/CE и 2003/108/CE, касающимися сокращения применения вредных веществ при изготовлении электрической и электронной аппаратуры, а также утилизации отходов*

Помещенный на аппаратуре символ, изображающий перечеркнутый мусорный ящик, означает, что по окончании своего срока службы она **должна** утилизироваться отдельно от других отходов.

Поэтому по окончании срока службы такой аппаратуры пользователь обязан доставить ее в специализированные центры по приемке электрических и электронных отходов или же сдать дилеру при покупке **нового изделия аналогичного типа в соотношении один к одному.**

Специализированный сбор отслужившей свой срок аппаратуры с целью ее последующего направления на переработку и утилизацию, не наносящую вред окружающей среде, способствует предотвращению возможного вредного воздействия на окружающую среду и здоровье людей и благоприятствует вторичной переработке материалов, из которых изготовлена эта аппаратура.

Утилизация изделия, выполненная пользователем в нарушение установленных правил, влечет за собой применение в отношении него санкций, предусмотренных национальным законодательством.

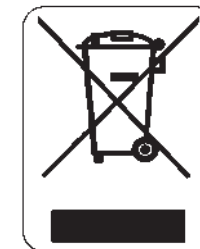

*Zgodnie z Dyrektywami 2002/95/WE, 2002/96/WE oraz 2003/108/WE w sprawie ograniczenia stosowania niektórych niebezpiecznych substancji w sprzęcie elektrycznym i elektronicznym oraz w sprawie utylizacji odpadów.*

Symbol przekreślonego kosza podany na urządzeniu oznacza, że po zakończeniu używania tego produktu **należy** utylizować go oddzielnie od innych odpadów.

Użytkownik zobowiązany jest oddać urządzenia, których żywotność dobiegła końca do wyspecjalizowanych punktów skupu odpadów elektrycznych i elektronicznych lub przekazać je sprzedawcy w momencie nabycia **nowego urządzenia podobnego rodzaju, w stosunku jeden do jednego.**

Prawidłowa segregacja umożliwi ponowne wykorzystanie odpadów, ich recykling oraz likwidację w sposób przyjazny dla środowiska, dzięki czemu zmniejsza się ich ujemny wpływ na środowisko oraz zdrowie i sprzyja się recyklingowi materiałów, z których urządzenie jest zbudowane.

Nieprawidłowa utylizacja urządzenia przez użytkownika zagrożone jest sankcjami przewidzianymi przez prawo.

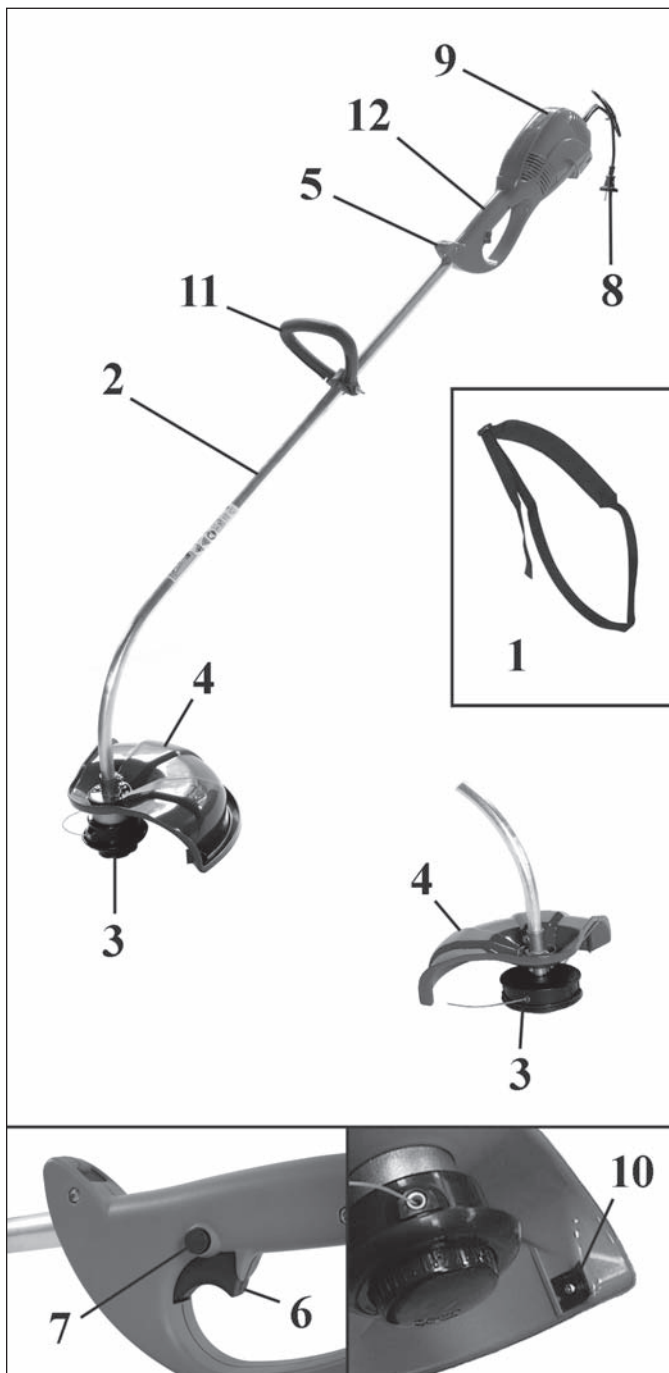

### P COMPONENTES DO CORTA-RELVA ELÉCTRICO

- |                                  |                              |
|----------------------------------|------------------------------|
| 1 - Sistema de suporte (8091)    | 7 - Interruptor de segurança |
| 2 - Tubo de transmissão          | 8 - Ficha de corrente        |
| 3 - Cabeça de nylon              | 9 - Motor elétrico           |
| 4 - Proteção da correia          | 10 - Lâmina corta-fio        |
| 5 - Junção da correia            | 11 - Pega dianteira          |
| 6 - Interruptor de funcionamento | 12 - Pega traseira           |

### CZ SOUČÁSTI ELEKTRICKÉ STRUNOVÉ SEKAČKY

- |                    |                        |
|--------------------|------------------------|
| 1 - Popruh (8091)  | 7 - Pojistka vypínače  |
| 2 - Trubka hřídele | 8 - Kabel s vidlicí    |
| 3 - Vyžínací hlava | 9 - Elektromotor       |
| 4 - Ochranný štít  | 10 - Seřezávací ostrží |
| 5 - Závús popruhu  | 11 - Přední rukojeť    |
| 6 - Vypínač        | 12 - Zadní rukojeť     |

### GR ΕΞΑΡΤΗΜΑΤΑ ΗΛΕΚΤΡΙΚΟΥ ΧΛΟΟΚΟΠΤΙΚΟΥ

- |                               |                           |
|-------------------------------|---------------------------|
| 1 - Σύστημα ζωνών (8091)      | 6 - Διακόπτης λειτουργίας |
| 2 - Σωλήνας μετάδοσης κίνησης | 7 - Διακόπτης ασφαλείας   |
| 3 - Κεφαλή μεσινέζας          | 8 - Ρευματολήπτης         |
| 4 - Προστατευτικό κεφαλής     | 9 - Ηλεκτρικός κινητήρας  |
| 5 - Σύνδεσμος                 | 10 - Λάμα κοπής μεσινέζας |
|                               | 11 - Μπροστινή λαβή       |
|                               | 12 - Πίσω λαβή            |

### RUS UK СОСТАВНЫЕ ЧАСТИ ЭЛЕКТРИЧЕСКОГО ТРИММЕРА

- |                          |                            |
|--------------------------|----------------------------|
| 1 - Ремни (8091)         | 8 - Вилка                  |
| 2 - Трансмиссия          | 9 - Электродвигатель       |
| 3 - Нейлоновая головка   | 10 - Нож для обрезки лески |
| 4 - Защита головки       | 11 - Передняя рукоятка     |
| 5 - Петля для ремешка    | 12 - Задняя рукоятка       |
| 6 - Выключатель          |                            |
| 7 - Защитный выключатель |                            |

### TR ELEKTRİKLİ MOTORLU TIRPANIN PARÇALARI

- |                            |                       |
|----------------------------|-----------------------|
| 1 - Askı (8091)            | 7 - Güvenlik anahtarı |
| 2 - Şaft                   | 8 - Fiş               |
| 3 - Misinalı bafllık       | 9 - Elektrik motoru   |
| 4 - Bafllık koruyucu       | 10 - Bıçak            |
| 5 - Askı bağlantısı        | 11 - Ön kulp          |
| 6 - Açma / Kapama anahtarı | 12 - Arka kulp        |

### PL CZĘŚCI KOSIARKI ELEKTRYCZNEJ

- |                              |                              |
|------------------------------|------------------------------|
| 1 - Pasy nośne (8091)        | 7 - Wyłącznik bezpieczeństwa |
| 2 - Osłona wału napędowego   | 8 - Wtyczka                  |
| 3 - Głowica z żyłką nylonową | 9 - Silnik elektryczny       |
| 4 - Osłona głowicy           | 10 - Ostrze tnące            |
| 5 - Uchwyt pasa nośnego      | 11 - Uchwyt przedni          |
| 6 - Wyłącznik                | 12 - Uchwyt tylny            |







1

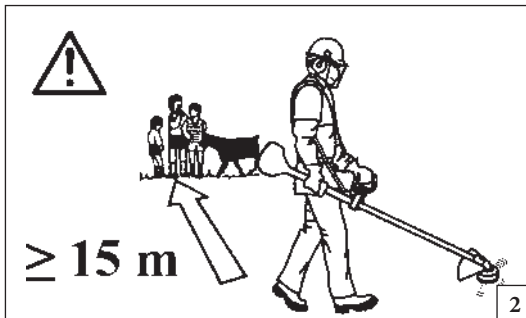

2



3



4

Português

## NORMAS DE SEGURANÇA

**⚠ ATENÇÃO:** A máquina, quando bem utilizada, é um instrumento de trabalho rápido, cómodo e eficaz; se utilizarem de modo incorrecto ou sem as devidas precauções pode-se transformar num instrumento perigoso. Para que o vosso trabalho seja sempre agradável e seguro, queiram respeitar escrupulosamente as normas de segurança indicadas a seguir e no decorrer do manual.

**⚠ ATENÇÃO:** O sistema de alimentação da sua máquina produz um campo electromagnético de intensidade muito baixa. Este campo pode interferir com alguns pacemaker. Para reduzir o risco de lesões graves ou mortais, as pessoas com pacemaker deverão consultar o seu médico e o fabricante do pacemaker antes de utilizar esta máquina.

**⚠ ATENÇÃO** – A legislação local pode limitar a utilização da trimmer eléctrica.

- 1 - Não utilize a máquina antes de tomar totalmente conhecimento do modo específico de utilização do aparelho. Primeiramente, o operador deve praticar antes da utilização no campo.
- 2 - Guarde com cuidado o presente Manual e consulte-o todas as vezes antes de utilizar a máquina.
- 3 - O corta-relva eléctrico deve ser utilizado apenas por pessoas adultas que estejam em boas condições físicas e que conheçam as normas de utilização. Não use o corta-relva eléctrico em condições de cansaço físico ou sob o efeito de álcool, drogas ou medicamentos (Fig. 1).
- 4 - Entregue ou empreste o corta-relva eléctrico apenas a pessoas com experiência e conhecedoras do funcionamento e da correcta utilização do mesmo. Entregue também o manual com as instruções de utilização, para que seja lido antes de começar a trabalhar.
- 5 - Use roupa adequada e segura como por exemplo, botas,

calças resistentes, luvas, óculos de protecção, um capacete antichoque. Use roupa aderente e cómoda (Vêde pag. 68-69).

- 6 - Não permita a permanência de outras pessoas no raio de acção de 15 metros durante a utilização do corta-relva eléctrico (Fig. 2).
- 7 - O corta-relva eléctrico deve estar equipado com as ferramentas de corte (utensílios) explicitamente recomendadas pelo fabricante (ver pag. 91). Realize a montagem de aparelhagem de corte antes de ligar o pino de ligação na rede eléctrica (Fig. 3).
- 8 - Certifique-se de que a tensão e a frequência indicadas na etiqueta aplicada no corta-relva eléctrico correspondem às da rede de abastecimento (Vêde pag. 56).
- 9 - Não utilize cabos, fichas ou extensões defeituosas e/ou não de norma.
- 10 - Use cabos de extensões ao neopreno ou com duplo isolamento com fichas de segurança predispostas para uso externo.
- 11 - Desligue imediatamente a ficha da rede se o cabo estiver estragado ou cortado (Fig. 4).
- 12 - O cabo de ligação eléctrica deve ser colocado de modo que evite que pessoas ou veículos possam estragá-lo pondo eles e vocês em perigo.
- 13 - Controle que o cabo, durante o trabalho, fique sempre distante do raio de acção da cabeça e não fique sob tensão. Não corte perto de outros cabos eléctricos.
- 14 - Desligue a ficha de ligação da rede antes de realizar qualquer operação de manutenção ou transporte (Fig. 3).
- 15 - Não utilize o corta-relva eléctrico em atmosferas explosivas ou inflamáveis (Fig. 5).
- 16 - Não utilize o corta-relva eléctrico sem a protecção da cabeça.
- 17 - Não exponha o corta-relva eléctrico à chuva ou a condições de grande humidade (Fig. 5).
- 18 - Não ponha o motor a trabalhar sem ter montado o braço

da trimmer eléctrico (Fig. 8).

- 19 - Não utilize o corta-relva eléctrico para cortar outros materiais que não sejam relva.
- 20 - Não trabalhe com um corta-relva eléctrico danificado, mal reparado, mal montado ou alterado arbitrariamente. Não estrague ou torne ineficaz nenhum dispositivo de segurança.
- 21 - Verifique diariamente o corta-relva eléctrico para se certificar de que todos os dispositivos, de segurança ou não, estão a funcionar.
- 22 - Não efectue operações ou reparações que não sejam de manutenção normal. Dirija-se às oficinas autorizadas.
- 23 - É proibido aplicar a tomada de força da máquina qualquer dispositivo que não seja o fornecido pelo fabricante.
- 24 - Mantenha todas as etiquetas com os sinais de perigo e de segurança em perfeitas condições. Em caso de danos ou deterioramentos, é necessário substituir as etiquetas imediatamente (vide pag. 56-57).
- 25 - Não utilize a máquina para usos diferentes dos indicados no manual (vide pag. 76).
- 26 - De salientar que o proprietário ou o operador é responsável pelos acidentes ou riscos sofridos por terceiros ou bens de sua propriedade.
- 27 - Se precisar de se desfazer do corta-relva eléctrico, não o abandone no meio ambiente. Entregue-o ao revendedor, que procederá à correcta eliminação do aparelho.
- 28 - Dirija-se sempre ao seu revendedor para qualquer esclarecimento ou intervenção prioritária.
- 29 - Este aparelho não se destina a ser utilizado por pessoas (incluindo crianças) com capacidades físicas, sensoriais ou mentais reduzidas ou sem experiência e conhecimento, excepto se lhes tiver sido dada supervisão ou instrução relativa à utilização do aparelho por uma pessoa responsável pela sua segurança. As crianças devem ser supervisionadas para garantir que não brincam com o aparelho.



5

Ελληνικά

## ΚΑΝΟΝΕΣ ΑΣΦΑΛΕΙΑΣ

**⚠ ΠΡΟΣΟΧΗ** - Το μηχάνημα, εάν χρησιμοποιείται σωστά, είναι ένα γρήγορο, άνετο και αποτελεσματικό εργαλείο εργασίας, βολικό και ικανό να χρησιμοποιηθεί με λανθασμένο τρόπο η χωρίς τις πρόβλεπτες προφυλάξεις μπορεί να αποδειχθεί ένα επικίνδυνο εργαλείο. Για να είναι η εργασία σας πάντα ευχάριστη και ασφαλής, να τηρείτε με ακρίβεια τους κανονισμούς ασφαλείας που αναφέρονται παρακάτω καθώς και σε ολό το εγχειρίδιο.

**⚠ ΠΡΟΣΟΧΗ:** Το σύστημα ενεργοποίησης του μηχανήματός σας παράγει ένα ηλεκτρομαγνητικό πεδίο πολύ χαμηλής έντασης. Το πεδίο αυτό μπορεί να προκαλέσει παρεμβολές σε ορισμένους βηματοδότες. Για να μειωθεί ο κίνδυνος σοβαρών ή θανατηφόρων τραυματισμών, τα άτομα με βηματοδότη πρέπει να επικοινωνήσουν με τον ιατρό τους και τον κατασκευαστή του βηματοδότη πριν από τη χρήση του μηχανήματος αυτού.

**⚠ ΠΡΟΣΟΧΗ** - Η τοπική νομοθεσία μπορεί να θέτει περιορισμούς στη χρήση του ηλεκτρικού χλοοκοπτικού.

- 1 - Μη χρησιμοποιείτε το μηχάνημα, εάν δεν έχετε λάβει ειδικές οδηγίες για τη χρήση του. Οι αρχάριοι χειριστές πρέπει να εξασκηθούν πριν από τη χρήση στο χώρο εργασίας.
- 2 - Να φυλάσσετε με προσοχή το παρφίν εγχειρίδιο και να το συμβουλευέστε πριν από κάθε χρήση του μηχανήματος.
- 3 - Το ηλεκτρικό χλοοκοπτικό πρέπει να χρησιμοποιείται μόνο από ενήλικες, σε καλή φυσική κατάσταση, που γνωρίζουν τις οδηγίες χρήσης. Μη χρησιμοποιείτε το ηλεκτρικό χλοοκοπτικό σε περίπτωση σωματικής κόπωσης ή υπό την επίρροια αλκοόλ, ναρκωτικών ουσιών ή φαρμάκων (εικ. 1).
- 4 - Παραδίετε ή δανείτε το ηλεκτρικό χλοοκοπτικό μόνο σε έμπειρα άτομα που είναι εξοικειωμένα με τη λειτουργία και γνωρίζουν τη σωστή χρήση του μηχανήματος. Να δίνετε και το εγχειρίδιο με τις οδηγίες χρήσης, που πρέπει να το διαβάσουν πριν αρχίσουν την εργασία.
- 5 - Να φοράτε κατάλληλα ρούχα και εξοπλισμό ασφαλείας όπως μπότες, γερφί παντελόνι, γάντια, προστατευτικά γυαλιά,

ωτασπίδες και κράνος (Βλέπε σελ 68-69).

Χρησιμοποιείτε εφαρμοστά ρούχα αλλά άνετα.

- 6 - Δεν πρέπει να υπάρχουν άλλα άτομα σε ακτίνα 15 μέτρων από το ηλεκτρικό χλοοκοπτικό κατά τη λειτουργία του (εικ. 2).
- 7 - Το ηλεκτρικό χλοοκοπτικό πρέπει να χρησιμοποιείται σε συνδυασμό με τα εξαρτήματα κοπής που συνιστώνται από τον κατασκευαστή (βλ. σελ. 91). Συναρμολογείτε τα εξαρτήματα κοπής πριν συνδέσετε τον ρευματολήπτη στο ηλεκτρικό δίκτυο (Εικ. 3).
- 8 - Βεβαιωθείτε ότι η τάση και η συχνότητα που αναγράφονται στην πινακίδα του ηλεκτρικού χλοοκοπτικού αντιστοιχούν στις τιμές του δικτύου (βλ. σελ. 56).
- 9 - Μη χρησιμοποιείτε ελαττωματικά και/ή ακατάλληλα καλώδια, ρευματολήπτες ή προεκτάσεις.
- 10 - Συνιστάται η χρήση καλωδίων προέκτασης από νεοπρένιο ή με διπλή μίνωση, με ρευματολήπτες ασφαλείας για χρήση σε εξωτερικούς χώρους.
- 11 - Αποσυνδέστε αμέσως τον ρευματολήπτη από το ηλεκτρικό δίκτυο σε περίπτωση που το καλώδιο έχει υποστεί ζημιά ή κοπεί (Εικ. 4).
- 12 - Το ηλεκτρικό καλώδιο σύνδεσης πρέπει να βρίσκεται σε θέση όπου άτομα ή οχήματα δεν μπορούν να το προξενήσουν ζημιά θέτοντας αυτά και εσάς σε κίνδυνο.
- 13 - Βεβαιωθείτε ότι το καλώδιο, κατά την εργασία, είναι πάντα μακριά από την ακτίνα δράσης της κεφαλής και ότι δεν τεντώνεται. Μη κίβετε κοντά σε άλλα ηλεκτρικά καλώδια.
- 14 - Αποσυνδέστε το ρευματολήπτη σύνδεσης με το ηλεκτρικό δίκτυο πριν από οποιαδήποτε συντήρηση και μεταφορά (Εικ. 3).
- 15 - Μη χρησιμοποιείτε το ηλεκτρικό χλοοκοπτικό σε εκρηκτικό ή εύφλεκτο περιβάλλον (εικ. 5).
- 16 - Μη χρησιμοποιείτε το ηλεκτρικό χλοοκοπτικό χωρίς το προστατευτικό της κεφαλής.
- 17 - Προστατεύετε το ηλεκτρικό χλοοκοπτικό από τη βροχή ή την υψηλή υγρασία (εικ. 5).
- 18 - Μη ανάβετε τον κινητήρα χωρίς να μοντάρετε το μπράτσο.

- 19 - Μη χρησιμοποιείτε το ηλεκτρικό χλοοκοπτικό για την κοπή άλλων υλικών εκτός από χλόη.
- 20 - Μη χρησιμοποιείτε το ηλεκτρικό χλοοκοπτικό, εάν έχει υποστεί βλάβη, εάν δεν έχει τοποθετηθεί σωστά ή εάν έχει τροποποιηθεί αυθαίρετα. Μη αφαιρείτε ή προξενείτε ζημιά στα προστατευτικά ασφαλείας.
- 21 - Ελέγχετε καθημερινά το ηλεκτρικό χλοοκοπτικό, ώστε να βεβαιωθείτε ότι τα συστήματα και τα εξαρτήματα ασφαλείας λειτουργούν σωστά.
- 22 - Μη εκτελείτε εργασίες ή επιδιορθώσεις που δεν εντάσσονται στη συνήθη συντήρηση. Απευθυνθείτε σε εξουσιοδοτημένα συνεργεία.
- 23 - Απαγορεύεται η τοποθέτηση στο δυναμοδότη του μηχανήματος εξαρτημάτων που δεν παρέχονται από τον κατασκευαστή.
- 24 - Διατηρείτε όλες τις ετικέτες και τα σήματα κινδύνου και ασφαλείας σε άριστη κατάσταση. Σε περίπτωση βλάβης ή φθοράς, φροντίστε για την έγκαιρη αντικατάστασή τους (βλέπε σελ. 56-57).
- 25 - Μη χρησιμοποιείτε το μηχάνημα για χρήσεις που δεν προβλέπονται από το παρόν εγχειρίδιο (βλέπε σελ. 76).
- 26 - Μη ξεχνάτε ότι ο ιδιοκτήτης ή ο χειριστής του μηχανήματος είναι υπεύθυνος για ατυχήματα, βλάβες ή υλικές ζημιές τρίτων.
- 27 - Σε περίπτωση απόσυρσης, το ηλεκτρικό χλοοκοπτικό δεν πρέπει να απορρίπτεται στο περιβάλλον, αλλά να παραδίδεται στον προμηθευτή, ο οποίος θα φροντίσει για τη σωστή του απόρριψη.
- 28 - Πάντα να απευθύνετε το κατάστημα πώλησης για οποιαδήποτε άλλη διευκρίνιση ή επέμβαση.
- 29 - Η συσκευή αυτή δεν προορίζεται για χρήση από άτομα (συμπεριλαμβανομένων παιδιών) με μειωμένες σωματικές, αισθητήριες ή διανοητικές ικανότητες ή με έλλειψη εμπειρίας και γνώσεων, εκτός εάν βρίσκονται υπό επίτηρηση ή έχουν λάβει οδηγίες σχετικά με τη χρήση της συσκευής από άτομα υπεύθυνα για την ασφάλειά τους. Τα παιδιά πρέπει να βρίσκονται υπό επίτηρηση, ώστε να μην παίζουν με τη συσκευή.



1

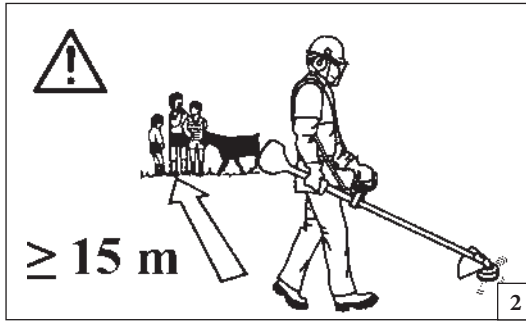

2



3



4

Türkçe

## GÜVENLİK ÖNLEMLERİ

**⚠ DİKKAT - Makine doğru kullanıldığında, hızlı çalışan, rahat ve etkin bir araçtır; Yanlış kullanıldığında ya da gerekli önlemler alınmadığında tehlikeli olabilir. Sağlıklı ve emniyetli kullanım için güvenlik önlemlerini uygulayın.**

**⚠ DİKKAT: Ünitenizin besleme sistemi, çok düşük yoğunlukta bir manyetik alan üretir. Ciddi yaralanma veya ölüm riskini azaltmak için, pacemaker kullanan kişiler bu makineyi kullanmadan önce doktorlarına ve pacemaker üreticisine danışmalıdır.**

**⚠ DİKKAT - Yerel kanunlar elektrikli motorlu tırpan kullanımına sınırlama içerebilir.**

- 1 - Özel kullanım şekli hakkında bilgilenmeden makineyi kullanmayınız. İlk kez kullanıyor olmanız halinde operatör sahada kullanmadan önce deneme yapmalıdır.
- 2 - Gerekli olduğunda içindeki bilgilerden faydalanabilmek için bu kullanım kılavuzunu devamlı yanınızda bulunsun.
- 3 - Motorlu tırpan yalnızca fiziksel sağlığı yerinde ve kullanım kurallarını bilen yetişkin kişiler tarafından kullanılmalıdır. Fiziksel bir yorgunluk, alkol etkisinde veya alınmış bir ilaç etkisinde olma gibi durumlarda elektrikli motorlu tırpanı kullanmayınız (Şek. 1).
- 4 - Elektrikli motorlu tırpanı yalnızca uzman kişilere ve makinenin işleyişini ve kullanımını iyi bilen kişilere veriniz ve kullandırınız. Çalışmaya başlamadan önce okuması için kullanım kılavuzunu da makinenin yanında verin.
- 5 - Makinayı kullanırken bot, kalın pantolon, eldiven koruyucu gözlük, kulaklık ve kask gibi işe uygun koruyucu giysiler ve aksesuarlar kullanın. Üzerinize tam oturan ve rahat kıyafetler giyin (Daha Sayfa 68-69).
- 6 - Elektrikli motorlu tırpanın kullanımı esnasında çalışma

alanınızın 15 metre kadar içinde kimsenin bulunmasına izin vermeyin (Şek. 2).

- 7 - Elektrikli motorlu tırpana, yalnızca imalatçı firmanın kullanmanızı önerdiği aksesuarlar (aletler) takılmalıdır (bkz. syf. 91). Makinenin fişini prize takmadan önce, ot kesme aparatını takın (Şekil 3).
- 8 - Elektrikli motorlu tırpanın bilgi etiketinden belirtilen gerilim ve frekansın bağlantı şebekesindeki uygun olup olmadığını kontrol ediniz (Bkz. syf. 56).
- 9 - Kullanılan kablo, fiş ve uzatmaların bozuk olmamasına ve standartlara uygun olmasına dikkat edin.
- 10 - Neopren (sentetik kauçuk) veya çift kat izolasyonlu uzatma kablosu ve dışarıda kullanıma uygun izolasyonlu fiş ve priz kullanın.
- 11 - Eğer kablolarda bir kopma veya hasar meydana gelirse hemen makinenin fişini prizden çekin (Şekil 4).
- 12 - Kablo bağlantıları, insan ve araçlara zarar vermeyecek şekilde olmalı ve bunların verebileceği hasarı engelleyecek şekilde olmalıdır.
- 13 - Elektrik kablolarının, misinalı başlığın kesim alanından uzak olması gereklidir. Kesinlikle herhangi bir elektrik kablosunun yanında kesim yapmayın.
- 14 - Herhangi bir bakım işlemi yaparken makinenin fişini prizden çıkarın (Şekil 3).
- 15 - Elektrikli motorlu tırpanı patlayıcı veya yanıcı ortamlarda kullanmayınız (Şek. 5).
- 16 - Elektrikli motorlu tırpanı kafa koruyucusu olmadan kullanmayınız.
- 17 - Elektrikli motorlu tırpanı yağmur altında veya yoğun nemli ortamlarda bırakmayın (Şek. 5).
- 18 - Kol bağlanmadan motoru çalıştırmayın.
- 19 - Elektrikli motorlu tırpanı çim olmayan başka materyalleri kesmek için kullanmayınız.
- 20 - Hasar görmüş, hatalı tamir edilmiş, yanlış monte

edilmiş veya kurallara uygun olmayarak değiştirilmiş bir elektrikli motorlu tırpanla çalışmayınız. Koruyucu tertibatı kesinlikle kırmayın, çıkarmayın.

- 21 - Tüm güvenlik ve diğer aksamalarının çalıştığından emin olmak için, elektrikli motorlu tırpanı günlük olarak kontrol ediniz.
- 22 - Normal bakım haricinde herhangi bir tamir etme veya sökme-takma işlemine girişmeyin. Yetkili bir servise başvurun.
- 23 - Makineye üretici tarafından tedarik edilmeyen aletlerin takılması yasaktır.
- 24 - Tehlike uyarı etiketlerinin ve güvenlik etiketlerinin her zaman iyi bir durumda olmasını sağlayınız. Herhangi bir aksamın hasar görmesi, veya kötü hale gelmesi durumunda, zamanında gerekli değişikliği yapınız (Daha sayfa 56-57).
- 25 - Makineyi, kitapçığında belirtilen amaçlar dışında kullanmayınız (Daha sayfa 76).
- 26 - Üçüncü şahısların veya sahip oldukları malların maruz kaldığı kazalardan veya risklerden makine sahibinin veya operatörün sorumlu tutulduğunu unutmayınız.
- 27 - Servis dışı kalması gerektiğinde elektrikli motorlu tırpanı açıkta bırakmayınız, doğru şekilde imha edilmesini sağlayacak satıcınıza götürünüz.
- 28 - Herhangi bir problemle karşılaştığınızda yetkili servise başvurun.
- 29 - Bu cihaz, kullanımıyla ilgili talimat veya gözetim güvenliklerinden sorumlu kişi tarafından sağlanmadıkça, fiziksel, duyuşsal veya zihinsel yeterlilikleri az kişilerce (çocuklar dahil) veya deneyimi ve bilgisi olmayanlarca kullanılmamalıdır. Küçük çocuklar, cihazla oynamayacaklarından emin olunması için gözetim altında tutulmalıdır.





5

Česky

## BEZPEČNOSTNÍ PŘEDPISY

**⚠ UPOZORNĚNÍ:** Pokud je stroj správně používán, je rychlý a účinným pracovním nástrojem; pokud je používán nesprávně nebo v rozporu s pravidly bezpečnosti, může se stát nebezpečným nástrojem. Aby byla vaše práce vždy příjemná a bezpečná, dodržujte vždy přísné bezpečnostní pravidla, která jsou uvedena v tomto návodu k obsluze.

**⚠ POZOR:** Elektrický napájecí systém v jednotce vytváří elektromagnetické pole velmi slabé intenzity. Toto pole může rušit některé kardiostimulátory. Pro snížení nebezpečí vážných nebo smrtelných zranění by osoby s kardiostimulátorem měly používání stroje konzultovat se svým lékařem a výrobcem.

**⚠ UPOZORNĚNÍ - Místní zákony mohou použití strunové sekačky elektrické omezit.**

- 1 - Stroj používejte až po řádném seznámení s jeho obsluhou. Osoby bez zkušeností by si měly navčítit používání nejdříve na poli.
- 2 - Tento návod k použití uchovávejte tak, aby byl v případě potřeby po ruce.
- 3 - Elektrickou strunovou sekačku smí používat pouze dospělá osoba v dobré fyzické kondici, které se seznámily s návodem k obsluze. Nepoužívejte elektrickou strunovou sekačku ve stavu fyzické únavy nebo po požití alkoholu, drog či léků (obr. 1).
- 4 - Elektrickou strunovou sekačku předávejte nebo půjčujte pouze zkušeným osobám, které jsou seznámeny s jejím chodem a správným používáním. Dejte dalším uživatelům návod k použití k dispozici, tak aby si mohli před použitím sekačky návod přečíst.
- 5 - Noste správné oblečení a bezpečnostní pomůcky jako: pracovní boty, pevné kalhoty, rukavice, ochranné brýle (štíty), ochranu uší a ochrannou přilbu (viz strana 68 a 69).

- Noste pracovní odův, který je přiléhavý, ale také pohodlný.
- 6 - Nedovolte jiným osobám, aby se během používání elektrické strunové sekačky zdržovaly v akčním rádiu 15 metrů (obr. 2).
  - 7 - Elektrická strunová sekačka se smí používat pouze se sekacím příslušenstvím (nástroji), které vysloveně doporučuje výrobce (viz str. 91). Nástroj nasaďte před tím, než připojíte sekačku k elektrické síti (obr. 3).
  - 8 - Zkontrolujte, zda napětí a kmitočet elektrické sítě, uvedené na identifikačním štítku elektrické strunové sekačky odpovídají hodnotám sítě, ke které se připojuje (viz strana 56).
  - 9 - Používejte pouze takové prodlužovací kabely, které odpovídají ČSN. Nepoužívejte poškozené prodlužovací kabely.
  - 10 - Používejte prodlužovací kabely vhodné pro venkovní použití.
  - 11 - Okamžitě, jakmile zjistíte poškození kabelu, vypněte stroj a vytáhněte vidlici kabelu ze zásuvky (obr. 4).
  - 12 - Prodlužovací kabel zapojte do zásuvky v místech, kde nehrozí nebezpečí jejich poškození jinými stroji nebo osobami.
  - 13 - Prodlužovací kabel udržujte v bezpečné vzdálenosti od místa sečení a tak, aby nedocházelo k jeho napínání. Nikdy neseďte v blízkosti jiných elektrických vedení.
  - 14 - Stroj odpojte od zdroje napětí vždy před tím, než začnete provádět na stroji údržbu nebo opravu (obr. 3).
  - 15 - Nepoužívejte elektrickou strunovou sekačku ve výbušném či hořlavém prostředí (obr. 5).
  - 16 - Elektrickou strunovou sekačku nepoužívejte bez krytu hlavy.
  - 17 - Elektrickou strunovou sekačku nevystavujte dešti ani vysoké vlhkosti (obr. 5).
  - 18 - Nezapínejte stroj, pokud není namontována spodní rukojeť.
  - 19 - Elektrickou strunovou sekačku nepoužívejte ke kosení jiných materiálů než trávy.

- 20 - S poškozenou, špatně opravenou, špatně smontovanou nebo nevhodně upravenou elektrickou strunovou sekačkou nepracujte. Nikdy nepoužívejte stroj s demontovaným nebo upraveným bezpečnostním prvkem.
- 21 - Elektrickou strunovou sekačku kontrolujte každý den a ujistěte se, že všechna bezpečnostní i jiná zařízení jsou funkční.
- 22 - Neprovádějte žádné opravy ani údržbu nad rámec pokynů, uvedených v tomto návodu. obraťte se na autorizovaný servis. Při výměnách dílů a součástek používejte originální náhradní díly.
- 23 - Na výstupní hřídel stroje se nesmí připojovat žádné zařízení, které nebylo dodáno přímo výrobcem.
- 24 - Výstražné štítky, které jsou na stroji umístěny z důvodu upozornění obsluhy na nebezpečí, udržujte v čitelném stavu. V případě poškození štítky vyměňte za nové (viz strana 56-57).
- 25 - Nepoužívejte křovinořez k jiným účelům, než ke kterým je doporučen výrobcem v tomto návodu k použití (viz strana 77).
- 26 - Uvědomte si, že majitel nebo pracovník je odpovědný za úrazy nebo nebezpečí, které se stanou třetím osobám nebo jejich majetku.
- 27 - V případě nutnosti uvést elektrickou strunovou sekačku mimo provoz, nevyhazujte ji do životního prostředí, ale odevzdejte ji svému prodejci, který se postará o její správnou likvidaci.
- 28 - V případě nejasností nebo dotazů se obraťte na svého prodejce.
- 29 - Tento spotřebic nesmějí používat osoby (včetně dětí) se sníženými fyzickými, smyslovými nebo duševními schopnostmi, nebo bez patřičných zkušeností a znalostí, pokud je nesledují osoby odpovědné za jejich bezpečnost, nebo jim nedávají příslušné pokyny k použití spotřebice. Na děti je třeba dohlédnout, aby si se spotřebicem nehrály.





1

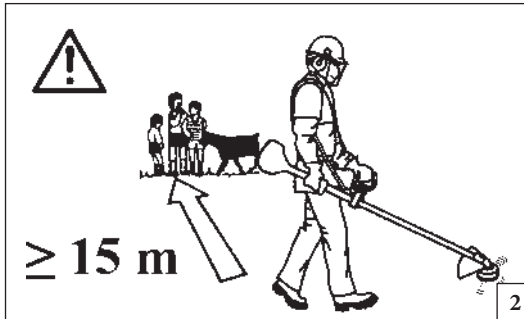

2



3



4

РУССКИЙ

## ВНИМАНИЕ

**⚠ ВНИМАНИЕ!** При правильном использовании данная машина является быстрым, удобным и эффективным инструментом; если вы не будете соблюдать меры предосторожности или будете использовать агрегат не по назначению, то это может привести к неисправности машины. Для того, чтобы Ваша работа всегда была приятной и безопасной, строго соблюдайте приведенные ниже и в других местах настоящей инструкции.

**⚠ ВНИМАНИЕ!** Система питания вашей машины создает электромагнитное поле с очень малой напряженностью. Это поле может создать помехи для работы некоторых кардиостимуляторов. Во избежание риска серьезных или даже летальных последствий лиц с вживленными кардиостимуляторами должны проконсультироваться со своим врачом и изготовителем кардиостимулятора перед тем, как приступить к эксплуатации машины.

**⚠ ВНИМАНИЕ!** – Использование электрические триммеры может регламентироваться местным законодательством.

- 1 - Используйте машину только после внимательного изучения правил ее эксплуатации. Не имеющий опыта пользователь должен потренироваться в работе с машиной перед тем, как приступить к ее практическому применению.
- 2 - Всегда держите эту инструкцию под рукой и при необходимости обращайтесь к ней.
- 3 - Электрическим триммером должны пользоваться исключительно взрослые, ознакомленные с правилами его эксплуатации и находящиеся в хорошем физическом состоянии. Запрещается использовать электрический триммер лицам, находящимся в состоянии физического утомления или под воздействием алкоголя, наркотических или лекарственных средств (Рис.1).
- 4 - Предоставляйте электрический триммер или дайте его взаймы только лицам, имеющим необходимый опыт и

уже знакомым с машиной и правилами ее эксплуатации знающие принцип работы инструмента и внимательно изучившие инструкцию по эксплуатации.

- 5 - При работе используйте безопасную и закрытую, плотно прилегающую и удобную одежду, обувь, брюхи, защитные очки, наушники и перчатки (Смотреть стр. 68-69).
- 6 - При использовании электрического триммера не позволяйте другим людям находиться в радиусе 15 м от него (Рис. 2).
- 7 - Электрический триммер должен быть оснащен узлами резки, рекомендованными изготовителем (см. стр. 91), поставляемые с триммером или приобретайте их отдельно у официального дилера (Рис. 3).
- 8 - Убедитесь, что величины напряжения и частоты, указанные на паспортной табличке электрического триммера, соответствовали соответствующим параметрам сети электропитания (см. стр. 56).
- 9 - Не используйте удлинители, розетки в неисправном состоянии или не соответствующие подключаемой нагрузке.
- 10 - Используйте удлинители с двойной изоляцией и влагозащитными розетками.
- 11 - При повреждении удлинителя немедленно отсоедините электрокосу (Рис. 4).
- 12 - Соединение с эл. сетью должно быть выполнено так, чтобы была исключена возможность поражения эл. током посторонних людей.
- 13 - Исключайте возможность попадания эл. удлинителя под лесочную головку. Никогда не работайте в зонах расположения других эл. удлинителей.
- 14 - Перед проведением обслуживания, хранения, переноски на новую площадку всегда отключайте электрокосу от удлинителя (Рис. 3).
- 15 - Не используйте электрический триммер во взрывоопасной или горючей среде (Рис. 5).
- 16 - Не используйте электрический триммер без защитного ограждения головки.
- 17 - Недопускайте, чтобы электрический триммер подвергался воздействию дождя или чрезвычайно сильной влажности (Рис. 5).

- 18 - Не включайте косу без установленных ручек управления.
- 19 - Не используйте электрический триммер для резки каких либо других материалов кроме травы.
- 20 - Не используйте электрический триммер, если он поврежден, неправильно отремонтирован, ошибочно собран или если его конструкция подверглась несанкционированным изменениям. Не снимайте, не изменяйте и не удаляйте любые из устройств безопасности, установленных на электрокосу.
- 21 - Ежедневно проверяйте работоспособность всех защитных и прочих устройств электрического триммера.
- 22 - Не разрешайте производить ремонт случайным лицам, обращайтесь в специальные центры.
- 23 - Запрещается подсоединять к валу отбора мощности машины какие-либо устройства, не входящие в комплект поставки.
- 24 - Сохраняйте в целостности все этикетки с предохранительными символами или указаниями по безопасности. В случае повреждения или износа их следует немедленно заменить (стр. 56-57).
- 25 - Не используйте машину по назначению, отличному от указанного в настоящем руководстве (стр. 77).
- 26 - Не забывайте, что владелец или оператор изделия несет ответственность за несчастные случаи или создание опасных ситуаций для третьих лиц или их собственности.
- 27 - При необходимости вывода электрического триммера из эксплуатации не оставляйте его в окружающей среде, а сдайте своему дилеру, который обеспечит его надлежащую утилизацию.
- 28 - По всем вопросам, возникшим при эксплуатации или обслуживании косилки, обращайтесь к официальному дилеру.
- 29 - Это устройство не предназначено для использования лицами (включая детей) с физическими, сенсорными или психическими нарушениями, а также лицами, не имеющими достаточного опыта и знаний, до тех пор, пока они не будут обучены пользованию устройством под надзором лица, ответственного за их безопасность. Необходимо следить, чтобы дети не играли с устройством.



5

Polski

## ZASADY BEZPIECZEŃSTWA

**UWAGA - Prawidłowo użytkowane urządzenie jest szybkim, wygodnym i efektywnym narzędziem pracy; Jeśli jest on użytkowany nieprawidłowo lub bez koniecznych środków ostrożności, może stać się niebezpiecznym narzędziem. Aby praca przy użyciu pilarki była zawsze przyjemna oraz bezpieczna, należy skrupulatnie przestrzegać zasad bezpieczeństwa podanych poniżej oraz w dalszej części instrukcji obsługi.**

**UWAGA: System zasilania urządzenia wytwarza pole elektromagnetyczne o bardzo niskiej intensywności. Pole to może kolidować z pracą niektórych sztucznych rozruszników serca. Celem zmniejszenia ryzyka poważnych lub śmiertelnych obrażeń, osoby z wszczepionym rozrusznikiem powinny poradzić się lekarza i skonsultować z producentem rozrusznika przed rozpoczęciem pracy z urządzeniem.**

**UWAGA - Eksploatacja podcinarki elektrycznej może podlegać ograniczeniom nałożonym przez prawo lokalne.**

- 1 - Nie używać urządzenia bez uprzedniego przeszkolenia w zakresie jego prawidłowej obsługi. Operator, który korzysta z urządzenia po raz pierwszy, powinien poćwiczyć pracę z urządzeniem przed zastosowaniem go w praktyce.
- 2 - Przechowywać niniejszą instrukcję w odpowiednich warunkach i korzystać z niej przed każdym użyciem urządzenia.
- 3 - Kosiarka elektryczna może być używana wyłącznie przez osoby dorosłe, w dobrej kondycji fizycznej oraz znające zasady obsługi. Nie używać kosiarki elektrycznej, gdy odczuwa się zmęczenie fizyczne lub jest się pod wpływem alkoholu, narkotyków lub leków (Rys. 1).
- 4 - Kosiarkę elektryczną można udostępniać lub pożyczać wyłącznie osobom doświadczonym, znającym zasady działania i obsługi urządzenia. Dostarczyć im wraz z przycinarką instrukcję obsługi, którą powinni przeczytać przed przystąpieniem do pracy.

- 5 - Zakładać specjalne ochronne ubranie oraz inne środki zapewniające bezpieczeństwo, np. obuwie, specjalne spodnie, rękawice, okulary, słuchawki oraz kask ochronny. Mieć na sobie odzież przylegającą lecz wygodną (patrz str. 68-69).
- 6 - Podczas pracy z kosiarką elektryczną nie pozwalać, aby osoby postronne przebywały w promieniu działania urządzenia wynoszącym 15 metrów (Rys. 2).
- 7 - Kosiarka elektryczna musi być wyposażona w narzędzia tnące wyraźnie zalecane przez producenta (patrz str. 91). Zamontować elementy tnące urządzenia przed podłączeniem do źródła zasilania (Rys. 3).
- 8 - Sprawdzić, czy napięcie i częstotliwość wskazane na tabliczce znamionowej kosiarki elektrycznej odpowiadają parametrom sieci zasilającej (patrz str. 56).
- 9 - Nie stosować wadliwych lub niezgodnych z normą przewodów, wtyczek lub przedłużaczy.
- 10 - Stosować przedłużacze neoprenowe lub z podwójną izolacją wyposażone we wtyczkę bezpieczeństwa przystosowaną do pracy na zewnątrz.
- 11 - W razie uszkodzenia lub przecięcia przewodu, wyjąć bezzwłocznie wtyczkę z gniazdka (Rys. 4).
- 12 - Przewód zasilania elektrycznego powinien być podłączony w taki sposób, aby osoby trzecie ani pojazdy nie mogły go uszkodzić stwarzając niebezpieczeństwo dla Państwa i dla siebie.
- 13 - W czasie pracy sprawdzać, czy przewód połączeniowy, jest daleko od promienia działania głowicy oraz czy nie jest napięty. Nie wolno pracować w pobliżu przewodów elektrycznych.
- 14 - Przed przystąpieniem do wykonania jakichkolwiek czynności konserwacyjnych lub do transportu, należy wyjąć wtyczkę z gniazdka zasilania (Rys. 3).
- 15 - Nie używać kosiarki elektrycznej w miejscu, w którym istnieje ryzyko wybuchu lub zapłonu (rys. 5).
- 16 - Nie używać kosiarki elektrycznej bez osłony głowicy.
- 17 - Nie wystawiać kosiarki elektrycznej na działanie deszczu lub nadmiernej wilgoci (rys. 5).

- 18 - Nie uruchamiać silnika bez zamontowanego uchwytu.
- 19 - Nie używać kosiarki elektrycznej do ścinania materiałów innych niż trawa.
- 20 - Nie używać kosiarki elektrycznej, jeśli jest ona uszkodzona, niewłaściwie naprawiona, źle zmontowana lub przerobiona bez upoważnienia producenta. Nie zdejmować, uszkadzać ani dezaktywować żadnego urządzenia zabezpieczającego.
- 21 - Sprawdzać codziennie kosiarkę elektryczną, aby mieć pewność, że wszystkie mechanizmy i zabezpieczenia są sprawne.
- 22 - Nie należy nigdy wykonywać samemu czynności lub napraw wykraczających poza zakres konserwacji opisanej w niniejszej instrukcji. Wykonanie takich prac należy się zawsze zlecić autoryzowanemu serwisom.
- 23 - Zabrania się nakładania na odbiór mocy urządzenia akcesoriów innych producentów.
- 24 - Wszystkie oznaczenia niebezpieczeństw oraz informacje BHP powinny być utrzymywane w idealnym stanie. W przypadku uszkodzeń lub pogorszenia ich stanu, należy je jak najszybciej wymienić (patrz Str. 56-57).
- 25 - Nie używać urządzenia do celów innych niż wskazane w instrukcji (patrz Str. 77).
- 26 - Należy pamiętać, że właściciel lub użytkownik ponosi odpowiedzialność za wypadki lub ryzyko ponoszone przez osoby trzecie lub należące do nich mienie.
- 27 - W razie konieczności wyłączenia kosiarki elektrycznej z eksploatacji nie należy jej wyrzucać w niedozwolonym miejscu, lecz zwrócić sprzedawcy, który zadba o jej prawidłową utylizację.
- 28 - Zwracać się zawsze do sprzedawcy po wszelkie wyjaśnienia lub w razie konieczności pilnej naprawy.
- 29 - Urządzenie nie jest przeznaczone do używania przez osoby (w tym również dzieci) o ograniczonej sprawności ruchowej, czuciowej bądź umysłowej lub nieposiadające doświadczenia i wiedzy, chyba że będą one przebywały pod opieką osoby odpowiedzialnej za ich bezpieczeństwo lub zostaną przez nią poinstruowane w zakresie właściwego używania urządzenia. Urządzenie nie jest przeznaczone do zabawy dla dzieci.



Size M p.n. 001000857A  
 Size L p.n. 001000858A  
 Size XL p.n. 001000859A  
 Size XXL p.n. 001000860A

1

Size M p.n. 001000927A  
 Size L p.n. 001000928A  
 Size XL p.n. 001000929A  
 Size XXL p.n. 001000930A



2



Size 41 p.n. 010001079A  
 Size 42 p.n. 001001080A  
 Size 43 p.n. 001001081A  
 Size 44 p.n. 001001082A  
 Size 45 p.n. 001001083A

3

Português

Ελληνικά

Türkçe

## VESTUÁRIO DE SEGURANÇA

## ΠΡΟΣΤΑΤΕΥΤΙΚΗ ΕΝΔΥΜΑΣΙΑ ΑΣΦΑΛΕΙΑΣ

## KORUYUCU GÜVENLİK GIYSİSİ

**⚠** Ao trabalhar com o trimmer eléctrico, utilize sempre um vestuário de protecção homologado. A utilização do vestuário de segurança não elimina o perigo de acidentes mas reduz as suas consequências. O seu revendedor pode aconselhá-lo na escolha do vestuário adequado.

O vestuário deve ser adequado e não deve atrapalhar o operador. Utilize sempre um vestuário de protecção aderente. **O casaco (Fig. 1) e as jardineiras (Fig. 2) de protecção Efcó são ideais.** Não utilize roupas, cachecóis, gravatas ou colares que possam ficar presos nas sebes. Prenda os cabelos e proteja-os com um lenço, um boné, um capacete, etc.

**Calce sapatos ou botas de segurança com sola de borracha antiderrapante e biqueira de aço (Fig. 3).**

**Utilize óculos ou uma viseira de protecção (Fig. 4-5)!**

**Utilize protecções contra o ruído; auriculares (Fig. 6) ou tampões.** A utilização destes meios requer mais atenção e cautela por parte do operador pois diminui-se a percepção de sinais de perigo como gritos e alarmes.

**Calce luvas (Fig. 7) que permitam absorver o máximo possível as vibrações.**

**Efcó oferece uma gama completa de equipamentos de segurança.**

**⚠** Όταν εργάζεστε με το ηλεκτρικό χλοοκοπτικό πρέπει να χρησιμοποιείτε πάντοτε εγκεκριμένη προστατευτική ενδυμασία ασφαλείας. Η χρήση της προστατευτικής ενδυμασίας δεν καταργεί τους κινδύνους τραυματισμού, αλλά περιορίζει τις συνέπειες σε περίπτωση ατυχήματος. Συμβουλευθείτε το κατάστημα της εμπιστοσύνης σας για την επιλογή της κατάλληλης ενδυμασίας.

Η ενδυμασία πρέπει να είναι κατάλληλη και να μην εμποδίζει. Χρησιμοποιείτε εφαρμοστά προστατευτικά ενδύματα. **Το τζάκετ (Εικ.1) και η φθίρμα προστασίας (Εικ.2) Efcó παρέχουν την κατάλληλη προστασία.** Μη χρησιμοποιείτε ενδύματα, κασκίλ, γραβάτες ή κοσμήματα που μπορούν να μπερδευτούν στους θάμνους. Μαζέψτε τα μακριά μαλλιά και προστατέψτε τα (π.χ. με ένα φουλάρι, καπέλο, κράνος κλπ.).

**Χρησιμοποιείτε υποδήματα ασφαλείας με αντιολισθητικές σόλες και ατσάλινο προστατευτικό δακτύλων (Εικ.3).**

**Χρησιμοποιείτε γυαλιά ή μάσκα προστασίας (Εικ.4-5)!**

**Χρησιμοποιείτε προστατευτικά ακοής ή πώες καλύμματα (Εικ.6) ή ωτοασπίδες.** Η χρήση μέσων προστασίας για την ακοή απαιτεί μεγαλύτερη προσοχή και σύνεση, γιατί περιορίζει τη δυνατότητα να γίνουν αντιληπτά ηχητικά σήματα κινδύνου (φωνές, συναγερμοί κλπ.).

**Χρησιμοποιείτε γάντια (Εικ.7) που επιτρέπουν τη μέγιστη απορρριφή των κραδασμών.**

**Η Efcó διαθέτει πλήρη σειρά εξοπλισμού ασφαλείας.**

**⚠** Elektrikli motorlu tırpanı kullanırken gerekli emniyet açısından her zaman için koruyucu giysiler giyiniz. **koruyucu giysilerin** kullanımı yaralanma riskini ortadan kaldırmaz, fakat bir kaza halinde yaralanmanın etkisini azaltırlar. Uygun koruyucu giysiler seçimi hakkında bilgi almak için satıcınız ile temasa geçiniz.

Koruyucu giysi size uygun olmalı ve hareketinizi engellememelidir. Uygun koruyucu kıyafet giyiniz. **Ceket (Şekil 1), önlük (Şekil 2), koruyucu Efcó dizlik aksesuarları idealdir.** Hareketli aksamlara takılabilecek nitelikte elbiseler, eşarplar, boyun bağları veya kolyeler kullanmayınız. Saçlarınızı toplayınız ve korumaya alınız (örneğin, bir eşarp, başlık, bir kask v.s. ile).

**Takviyeli, kaymayan ve burnu çelik takviyeli olan güvenlik ayakkabıları giyiniz (Şekil 3).**

**Koruyucu gözlük veya şapka siperi takınız (Şekil 4-5)!**

**Gürültü önleyici aparat takınız; örneğin kep (Şekil 6) veya susturucu aparatlar gibi.** İşitme kaybını önleyici koruma aparatlarının kullanımı büyük bir dikkat ve ihtimam gerektirir, çünkü akustik tehlike uyarı seslerini (ikaz sesi, alarmlar, v.s.) duyamayabilirsiniz.

**Titreşimi maksimum seviyede emen eldivenler (Şekil 7) kullanınız.**

**Efcó, güvenlik için geniş bir ürün yelpazesi sunmaktadır.**



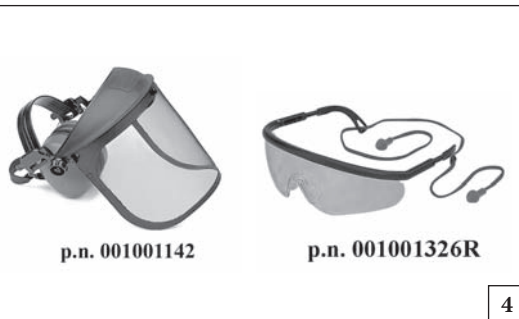

4



5



6

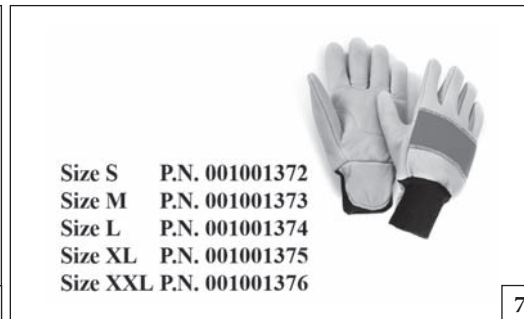

7

Česky

РУССКИЙ

Polski

## BEZPEČNOSTNÍ OCHRANNÝ ODĚV

## ЗАЩИТНАЯ ОДЕЖДА

## ODZIEŻ OCHRONNA

**⚠** Při práci se strunové sekačky elektrické si vždy oblékejte homologovaný bezpečnostní ochranný oděv. Použití ochranného oděvu neodstraní nebezpečí úrazu, ale v případě nehody sníží její důsledky. Při výběru vhodného oděvu si nechte poradit svým prodejcem.

Oděv musí být vhodný k dané práci a pohodlný. Noste ochranný přiléhavý oděv. **Ideálním pracovním oděvem je kabátek (obr. 1), a pracovní kalhoty (obr. 2) Efco.** Nenoste oděvy, šály, kravaty nebo přívěsky, které by se mohly zachytit v křoví. Máte-li dlouhé vlasy, svažte si je a chraňte je např. šátkem, rádióvkou nebo čepicí.

Noste ochranné boty nebo holínky vybavené protiskluzovou podrážkou a ocelovými špičkami (obr.3).

Při práci používejte vždy ochranné brýle nebo štít (obr. 4-5).

Noste ochranu proti hluku; např. sluchátka (obr. 6) nebo ušní ucpávky. Používání pomůcek k ochraně sluchu vyžaduje větší pozornost a opatrnost, protože pracovník hůře vnímá zvukové výstražné signály (křik, zvukové výstrahy apod.)

Noste rukavice (obr. 7), které co nejvíce pohlcují vibrace.

Efco nabízí úplnou řadu bezpečnostního vybavení.

**⚠** При работе с электрические триммеры всегда надевайте сертифицированную защитную одежду. Применение защитной одежды не устраняет риск получения травмы, но уменьшает возможные последствия несчастного случая. При выборе защитной одежды руководствуйтесь рекомендациями Вашего доверенного дилера.

Одежда должна быть удобной и не мешать при работе. Надевайте прилегающую к телу защитную одежду. **Защитные куртка (Рис. 1) и комбинезон (Рис. 2) Efco являются идеальным решением.** Не надевайте платья, шарфы, галстуки или цепочки, которые могут зацепиться за ветки. Соберите в пучок длинные волосы и спрячьте их (например под платок, шапку, каску и т.д.).

Надевайте защитные ботинки, имеющие противоскользкие подошвы и стальные носки-наконечники (Рис. 3).

Надевайте защитные очки или козырек (Рис. 4-5)!

Используйте приспособления для защиты органов слуха, например, наушники (Рис. 6) или затычки. Применение приспособлений для защиты органов слуха требует особого внимания и осторожности, так как при этом ограничивается способность воспринимать звуковые сигналы об опасности (крики, сигналы предупреждения и т.д.).

Надевайте перчатки (Рис. 7), обеспечивающие максимальное поглощение вибраций.

Efco предлагает полный комплект защитного снаряжения.

**⚠** W czasie pracy podcinarki elektrycznej, należy zawsze mieć na sobie odzież ochronną posiadającą odpowiednie atesty. Użycie odzieży ochronnej nie eliminuje ryzyka urazu, ale zmniejsza skutki w razie wypadku. W kwestii wyboru odpowiedniej odzieży ochronnej należy zwrócić się o radę do zaufanego sprzedawcy.

Odzież powinna być dopasowana i niekrępująca. Mieć na sobie przylegającą odzież ochronną. **Idealna byłaby kurtka (Rys. 1) oraz spodnie robocze (Rys. 2) Efco.** Nie nosić ubrań, szalików, krawatów lub biżuterii, które mogłyby zaplątać się w krzaki. Długie włosy należy spiąć i zabezpieczyć (na przykład chustką, beretem, kaskiem itd.).

Założyć buty ochronne zaopatrzone w podeszwy przeciwślizgowe oraz stalowe czubki (Rys. 3).

Zakładać okulary lub osłonę ochronną (Rys. 4-5)!

Stosować środki ochrony przed hałasem; na przykład słuchawki (Rys. 6) lub zatycki do usz. Używanie środków ochronnych słuchu wymaga dużej uwagi i ostrożności, ponieważ powoduje to ograniczenie możliwości usłyszenia sygnałów dźwiękowych ostrzegających przed niebezpieczeństwem (krzyk, alarm, itp.).

Zakładać rękawice (Rys. 7), które zapewniają maksymalną absorpcję drgań.

Efco oferuje pełną gamę wyposażenia ochronnego.



Português	Ελληνικά	Türkçe
<b>MONTAGEM</b>	<b>ΣΥΝΑΡΜΟΛΟΓΗΣΗ</b>	<b>MONTAJ</b>
<p><b>MONTAGEM DA PROTECÇÃO SEGURANÇA 600 W</b></p> <ol style="list-style-type: none"> <li>1. Fixe a protecção de plástico ou ferro no tubo de transmissão com a ajuda dos parafusos (C, Fig. 1B) numa posição tal que vos permita trabalhar com toda a segurança.</li> <li>2. Retire a tampa (A, Fig. 1A) .</li> <li>3. Introduza o grupo cubo-cabeça-protecção no tubo de transmissão e aperte o parafuso (B, Fig. 1B); durante o aperto do parafuso, mantenha o grupo cubo-protecção ligeiramente pressionado no sentido indicado pela seta na Fig. 1B.</li> <li>4. No final da montagem, o grupo apresenta-se como na Fig. 2.</li> </ol> <p><b>MONTAGEM DA PROTECÇÃO SEGURANÇA 850 W</b></p> <p>Fixe a protecção ao tubo de transmissão através dos parafusos (C, Fig. 3); posicione a protecção de tal forma que, no final da montagem, se apresente como ilustrado na Fig. 4.</p> <p><b>MONTAGEM DA CABEÇA NOS FIOS DE NYLON (Fig. 5)</b></p> <p>Enfie a cavilha (H) que vai bloquear a cabeça no seu orifício (L) e aperte à mão, no sentido contrário aos ponteiros do relógio, a cabeça (N).</p> <p><b>MONTAGEM DO PUNHO (Fig. 6)</b></p> <p>Monte o punho sobre o tubo de transmissão e fixe-o com os parafusos (A), as anilhas e as porcas de maneira uniforme e cruzada. A posição do punho regula-se segundo as exigências do operador.</p>	<p><b>Τοποθέτηση προστασίας 600 W</b></p> <ol style="list-style-type: none"> <li>1. Σταθεροποιήστε την προστασία στον σωλήνα μεταδοσης με τις βίδες (C, Εικ. 1μ), σε μια θέση που να επιτρέπει την εργασία σε συνθηκες ασφαλείας.</li> <li>2. Αφαιρέστε το πώμα (A, Εικ. 1Α).</li> <li>3. Περάστε το σύστημα πλήμνη-κεφαλή-προστασία στο σωλήνα μετάδοσης και σφίξτε τη βίδα (B, Εικ. 1B). Κατά το σφίξιμο της βίδας, κρατήστε το σύστημα πλήμνης-προστασίας σπρώχνοντας ελαφρά προς τη φορά του βέλους της Εικ. 1B.</li> <li>4. Στο τέλος της συναρμολόγησης το σύστημα εμφανίζεται όπως στην Εικ. 2.</li> </ol> <p><b>Τοποθέτηση προστασίας 850 W</b></p> <p>Στερεώστε την προστασία στο σωλήνα μετάδοσης με τις βίδες (C, Εικ. 3). Τοποθετήστε την προστασία έτσι ώστε, μετά την τοποθέτηση, να εμφανίζεται όπως στην Εικ. 4.</p> <p><b>ΤΟΠΟΘΕΤΗΣΗ ΚΕΦΑΛΗΣ ΜΕ ΜΕΣΙΝΕΖΑ (Εικ. 5)</b></p> <p>Βάλτε τον πείρο που ακινητοποιεί την κεφαλή (H) στην ειδική οπή (L) και βιδώστε κατά την αντίθετη φορά των δεικτών του ρολογιού, την κεφαλή (N) με το χέρι.</p> <p><b>ΤΟΠΟΘΕΤΗΣΗ ΤΗΣ ΛΑΒΗΣ (Εικ. 6)</b></p> <p>Τοποθετήστε τη λαβή στο σωλήνα μετάδοσης κίνησης και βιδώστε την με τη βίδα (A), τις ροδέλες και τα παξιμάδια. Η θέση της λαβής ρυθμίζεται ανάλογα με τις ανάγκες του χειριστή.</p>	<p><b>GÜVENLİK KORUYUCU MONTAJI 600 W</b></p> <ol style="list-style-type: none"> <li>1. Metal koruyucuyu şafta, kullanıcının rahatça çalışmasına olanak verecek pozisyonda vidalayın (C, Şekil 1B).</li> <li>2. Tapayı çıkarın (Şekil 1A).</li> <li>3. Önceden hazırlanan koruyucuyu şafta yerleştirin ve vidasını sıkın (B, Şekil 1B); vidayı sıkarken koruyucuyu şekil 1B'deki ok yönünde biraz çevirin.</li> <li>4. Şekil 2 de koruyucu tamamen takılmıştır.</li> </ol> <p><b>GÜVENLİK KORUYUCU MONTAJI 850 W</b></p> <p>Bıçak koruyucusunu şafta yerleştirip vidalarını sıkın (C, Şekil 3). Şekil 4 de koruyucunun doğru konumu görünmektedir.</p> <p><b>MİSİNALI BAŞLIĞIN TAKILMASI (Şekil 5)</b></p> <p>Başlık sabitleme pimini (H) şekildeki deliğe (L) sokun ve başlığı (N) saat dönüş yönünün tersine çevirerek sıkıştırın.</p> <p><b>PİLOT KOLUN TAKILMASI (Şekil 6)</b></p> <p>Pilot kolu şafta yerleştirin ve vida (A), pul ve somunlar vasıtasıyla sabitleştirin. Kolun pozisyonu kullanıcıya göre ayarlanır.</p>





Česky	РУССКИЙ	Polski
MONTÁŽ	ПОДГОТОВКА	MONTAŻ
<p><b>MONTÁŽ KRYTU NÁSTROJE 600 W</b></p> <ol style="list-style-type: none"> <li>1. Kryt (A) přišroubujte pomocí šroubů (C, obr. 1B) k trubce hřídele do polohy umožňující bezpečnou práci.</li> <li>2. Odstraňte uzávěr (A, obr. 1A).</li> <li>3. Do převodní trubky nasaďte sestavu střed-hlavice-kryt a utáhněte šrouby (B, obr. 1B); při utahování šroubů držte sestavu středu-krytu lehce nakloněnou ve směru šipky podle obr. 1B.</li> <li>4. Po montáži by sestava měla vypadat jako na obr. 2.</li> </ol> <p><b>MONTÁŽ OCHRANNÉHO KRYTU 850 W</b> Kryt přišroubujte k trubce hřídele pomocí šroubů (C, obr. 3); umístíte kryt tak, aby po montáži vypadal jako na obr. 4.</p> <p><b>MONTÁŽ HLAVY S NYLONOVÝMI STRUNAMI (obr. 5)</b> Do příslušného otvoru (L) zasuněte čep zářezky hlavy (H) a hlavu (N) utáhněte pouze ručně směrem doleva.</p> <p><b>MONTÁŽ RUKOJETI (obr. 6)</b> Rukojeť namontujte na trubku hřídele a přišroubujte ji pomocí šroubů (A), podložek a matic. Polohu rukojeti je možné upravit podle požadavků pracovníka.</p>	<p><b>УСТАНОВКА ЗАЩИТЫ 600 W</b></p> <ol style="list-style-type: none"> <li>1. Установите защиту лезвия при помощи гаек (С, рис. 1В) в позицию, позволяющую оператору проводить работы безопасно.</li> <li>2. Удалите защитный колпачок со штанги косы (А, рис. 1А).</li> <li>3. Установите рабочую головку с защитным кожухом на штангу и затяните винтом В (как показано на рис. 1В) при установке обратите внимание на полное соединение с валом, для этого поверните головку по часовой стрелке (рис. 1В).</li> <li>4. Правильная установка показана на рис. 2.</li> </ol> <p><b>УСТАНОВКА ЗАЩИТЫ 850 W</b> Установите защиту с винтом на вал (С, Рис. 3); при правильной установке вид косы должен совпадать с рис. 4.</p> <p><b>УСТАНОВКА ГОЛОВКИ С ЛЕСКОЙ (рис. 5)</b> Установите фиксирующий штифт (Н) в специально отверстие (L) и затяните головку рукой против часовой стрелки.</p> <p><b>УСТАНОВКА РУЧКИ (рис. 6)</b> Установите ручку на вал и закрепите при помощи винта (А), гайки и шайбы. Позиция рукоятки выбирается в зависимости от желания оператора.</p>	<p><b>MONTAŻ OSŁONY BEZPIECZEŃSTWA 600 W</b></p> <ol style="list-style-type: none"> <li>1. Zamocować osłonę na osłonie wału napędowego za pomocą śrub (C, Rys. 1B) w takiej pozycji, która zapewni bezpieczeństwo pracy.</li> <li>2. Zdjąć korek (A, Rys. 1A).</li> <li>3. Nałożyć fabrycznie zmontowany zestaw piasty, głowicy i osłony na osłonie wału napędowego oraz przykręcić śrubę (B, Rys. 1B); w czasie przykręcania śruby, przechylić lekko zestaw piasty, głowicy i osłony w kierunku wskazanym strzałką na rysunku 1B.</li> <li>4. Po zakończeniu montażu zestaw powinien wyglądać tak, jak na Rys. 2.</li> </ol> <p><b>MONTAŻ OSŁONY BEZPIECZEŃSTWA 850 W</b> Zamontować osłonę na osłonie wału napędowego za pomocą śrub (C, Rys. 3); osłona po zakończonym montażu powinna wyglądać tak, jak na Rys. 4.</p> <p><b>MONTAŻ GŁOWICY Z ŁYKNI NYLONOWYMI (RYS. 5)</b> Włożyć trzpień blokujący przekładnię (H) we właściwy otwór (L) oraz ręcznie przykręcić głowicę (N) w kierunku przeciwnym do ruchu wskazówek zegara.</p> <p><b>MONTAŻ UCHWYTU (Rys. 6)</b> Zamontować uchwyt na osłonie wału napędowego i przykręcić przy pomocy śrub (A), podkładek oraz nakrętek. Położenie regulowanej rączki powinno być dopasowane do wymagań operatora.</p>

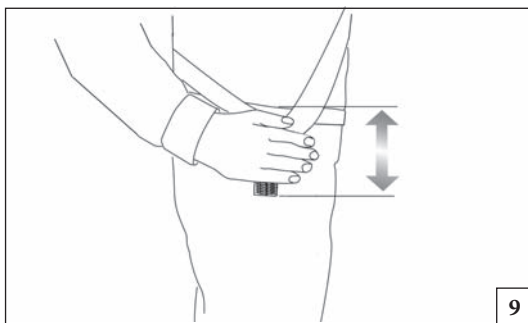

9



10



11



12

Português

### PREPARATIVOS PARA USAR - PARA DAR PARTIDA

#### AS CORREIAS (850 W)

Uma correcta regulação do sistema de correias permite à trimmer eléctrico ter um bom equilíbrio e estar a uma distância adequada do solo (Fig. 19).

- Prenda a trimmer eléctrico à correia (Fig. 10-11-12).
- Enfie a correia simples.
- Coloque a fivela (A, Fig. 13) de maneira a que a trimmer eléctrico esteja a uma boa altura.

#### CONEXÃO DE REDE

**⚠ ! ATENÇÃO** - Antes da conexão do plugue na tomada de força, verifique a voltagem e assegure-se que corresponda aos dados indicados na tabela abaixo. Controle que as dimensões do cabo de extensão seja como a especifica. Em caso contrário pode se verificar um abaixamento da tensão com a conseqüente danos irreparáveis no motor. A tomada de terra não é indispensável já que o motor é do tipo duplo isolamento.

#### COMPRIMENTOS E SECÇÕES RECOMENDADOS PARA OS CABOS DE EXTENSÃO (230 V)

Comprimento	Seção mínima de condutor
0 ÷ 20 metros	1 mm <sup>2</sup>
20 ÷ 50 metros	1.5 mm <sup>2</sup>
50 ÷ 100 metros	4 mm <sup>2</sup>

#### Voltagem requerida na rede

**230 V** - Com capacidade de 10 A e fusível de proteção de 8 A retardado.

**⚠** Os cabos de alimentação devem apresentar as seguintes características:

- se forem dotados de isolamento de borracha, cabos flexíveis com bainha de borracha dura em conformidade com a 60245 IEC 53;
- se forem dotados de isolamento de cloreto de polivinilo, cabos flexíveis com bainha em cloreto de polivinilo em conformidade com a 60227 IEC 53.

Ελληνικά

### ΠΡΟΚΑΤΑΡΚΤΙΚΕΣ ΕΝΕΡΓΕΙΕΣ - ΕΚΚΙΝΗ

#### ΧΡΗΣΗ ΤΗΣ ΣΩΝΗ (850 W)

Μια σωστή ρυθμίστη της ζώνης επιτρέπει στον ηλεκτρικό χλοοκοπτικό να είναι καλά ισορροπημένος και να έχει μια σωστή απόσταση από το έδαφος (Εικ. 9).

- Γαντζώστε τον ηλεκτρικό χλοοκοπτικό στην ζώνη (Εικ. 10-11-12).
- Φοράτε πάντα την ζώνη, απλού ή διπλού τύπου.
- Ρυθμίστε την αγκραφα (Α, Εικ. 13) για να επιτύχετε το ιδανικό ύψος του ηλεκτρικού χλοοκοπτικού.

#### ΣΥΝΔΕΣΗ ΣΤΟ ΔΙΚΤΥΟ

**⚠ ΠΡΟΣΟΧΗ** - Πριν συνδέσετε το ρευματολήπτη (φίς) στο δίκτυο, ελέγξτε τα βολτ και σιγουρευτείτε ότι αντιστοιχούν με τα στοιχεία που αναγράφονται στον παρακάτω πίνακα. Ελέγξτε εάν οι διαστάσεις του καλωδίου προέκτασης (μπαλαντέζα) είναι όπως διασαφηνίζεται. Στην αντίθετη περίπτωση παρουσιάζεται μια πτώση της τάσης με την επακόλουθη ανεπανόρθωτη ζημιά του μοτέρ. Η γείωση δεν είναι απαραίτητη καθώς το μοτέρ είναι τύπου διπλής μόνωσης.

#### ΣΥΝΙΣΤΩΜΕΝΕΣ ΤΙΜΕΣ ΜΗΚΟΥΣ ΚΑΙ ΔΙΑΤΟΜΗΣ ΚΑΛΩΔΙΩΝ ΠΡΟΕΚΤΑΣΗΣ (230 V)

Μήκος	Ελάχιστη διατομή του αγωγού
0 ÷ 20 μέτρα	1 mm <sup>2</sup>
20 ÷ 50 μέτρα	1.5 mm <sup>2</sup>
50 ÷ 100 μέτρα	4 mm <sup>2</sup>

#### Ζητούμενα βολτ δικτύου:

**230 V** - Με φορτίο 10A και ασφάλεια προστασίας από 8 A αργής καύσης.

**⚠** Τα καλώδια τροφοδοσίας πρέπει να έχουν τα παρακάτω χαρακτηριστικά:

- σε περίπτωση μόνωσης από καουτσούκ, εύκαμπτα καλώδια με περίβλημα από σκληρό καουτσούκ κατά 60245 IEC 53,
- σε περίπτωση μόνωσης από πολυβινυλοχλωρίδιο, εύκαμπτα καλώδια με περίβλημα από πολυβινυλοχλωρίδιο κατά 60227 IEC 53.

Türkçe

### ELEKTRIKLI MOTORLU TIRPAN ÇALIŞMASI - MOTORUN ÇALIŞTIRILMASI

#### ASKI (850 W)

Askı elektrikli motorlu tırpan dengeli olmasını ve yerden belirli bir yükseklikte sabit tutar (Şekil 9).

- Elektrikli motorlu tırpan yelege (Şekil 10-11-12).
- Tek ya da çift askıyı takın.
- Elektrikli motorlu tırpan yerden istenilen yüksekliğe gelene kadar tokanın yerini (A, Şekil 13) ayarlayın.

#### ELEKTRİK BAĞLANTISI

**⚠ DİKKAT** - Elektrik bağlantısını yapmadan önce voltajı kontrol ederek aşağıda verilen değerlere uyup uymadığına bakın. Güçten düşüp, motorda onarılmaz hasar. Prizde toprak hattı olması gerekmez çünkü motorun gövdesi çift kat yalıtkanla kaplanmıştır.

#### UZATMA KABLOLARI İÇİN ÖNERİLEN UZUNLUKLAR VE KESİTLER (230 V)

Uzunluk	İletkenin minimum kesiti
0 ÷ 20 m	1 mm <sup>2</sup>
20 ÷ 50 m	1.5 mm <sup>2</sup>
50 ÷ 100 m	4 mm <sup>2</sup>

#### VOLTAJ

**230 V** - 10 A kapasite ve 8 A gecikmeli sigorta.

**⚠** Elektrik kabloları şu özelliklere sahip olmalıdır:

- eğer kauçuk yalıtım ile donatılmış ise, 60245 IEC 53'e uygun tipte, sert kauçuk kaplamalı esnek kablolar;
- eğer polivinil klorür yalıtım ile donatılmış ise, 60227 IEC 53 uygun tipte, polivinil klorür kaplamalı tipte esnek kablolar.



13

Česky

РУССКИЙ

Polski

## ÚVODNÍ KROKY - SPOUŠTĚNÍ PILY

### POPRUH PŘES RAMENO (850 W) (Obr. 9-10-11-12)

Správné nastavení délky ramenního popruhu umožní správné vyvážení strunové sekačky elektrické a jeho snadnou obsluhu.

- Délku ramenního popruhu (C) nastavte tak, aby zavěšený strunové sekačky elektrické měl potřebnou výšku nad zemí.
- Spojení závěsného oka a popruhu je zajištěno pomocí pružiny.
- Popruh u vyžínače není součástí vybavení.

### PŘIPOJENÍ K SÍTI

**⚠ POZOR** - Před zasunutím vidlice do zásuvky se přesvědčte, že napětí odpovídá údajům uvedeným v níže uvedené tabulce. Zkontrolujte, zda rozměry prodlužovacího kabelu odpovídají technickým podmínkám. V opačném případě by mohlo dojít ke snížení napětí a nenapravitelnému poškození motoru. Uzemnění není nutné, protože motor je dvojitě izolovaný.

### DOPORUČENÉ DÉLKY A PRŮŘEZY PRODLUŽOVACÍCH KABELŮ (230 V)

Délka	Minimální průřez vodiče
0 ÷ 20 metrů	1 mm <sup>2</sup>
20 ÷ 50 metrů	1.5 mm <sup>2</sup>
50 ÷ 100 metrů	4 mm <sup>2</sup>

### Požadované napětí elektrické sítě:

**230 V** - Se zatížením 10 A a 8 A pojistkou se zpomaleným účinkem.

**⚠** Napájecí kabely musí mít tyto vlastnosti:

- pokud mají pryžovou izolaci, ohebné kabely s pláštěm z tvrdé pryže v souladu s 60245 IEC 53;
- pokud mají izolaci z PVC, ohebné kabely s pláštěm z PVC v souladu s 60227 IEC 53.

## ПОДГОТОВКА К РАБОТЕ - ПУСК

### РЕМНИ (850 W)

Правильно используйте ремни электрические триммеры для установки баланса и распределения веса (Рис. 9).

- Зацепите ремень за специальное отверстие (Рис.10-11-12).
- Установите одинарный ремень.
- Позиция пряжки (А, Рис. 13) крепления ремня выбирается в зависимости от желания оператора.

### ПОДКЛЮЧЕНИЕ К ЭЛЕКТРОСЕТИ

**⚠ ВНИМАНИЕ** - Перед присоединением вилки к сети убедитесь, что напряжение сети соответствует данным, указанным в нижеприведенной таблице. Удлинитель должен иметь нижеуказанные размеры. В противном случае может возникнуть понижение напряжения, что приведет к непоправимому повреждению двигателя. Заземление необязательно, так как двигатель имеет двойную изоляцию.

### РЕКОМЕНДУЕМЫЕ ЗНАЧЕНИЯ ДЛИНЫ И СЕЧЕНИЯ ДЛЯ ПРОВОДОВ УДЛИНИТЕЛЕЙ (230 В)

Длина	Минимальное сечение жилы
0 ÷ 20 метров	1 mm <sup>2</sup>
20 ÷ 50 метров	1.5 mm <sup>2</sup>
50 ÷ 100 метров	4 mm <sup>2</sup>

### Требуемое напряжение сети:

**230 V** - Токпропускная способность 10 А, плавкий предохранитель 8 А с выдержкой времени.

**⚠** Кабели питания должны иметь следующие характеристики:

- при использовании резиновой изоляции должна применяться твердая резина типа, соответствующего стандарту 60245 IEC 53;
- при использовании изоляции из ПВХ должен использоваться полихлорвинил, соответствующий стандарту 60227 IEC 53.

## CZYNNOŚCI WSTĘPNE - URUCHOMIENIE

### UPRZĄŻ (850 W)

Dzięki prawidłowej regulacji uprząży, Podcinarki elektryczne jest dobrze wyważona i znajduje się na właściwej wysokości względem terenu (Rys. 9).

- Podcinarki elektryczne do uprząży za pomocą zatrzasków (Rys. 10-11-12)
- Należy zawsze zakładać uprząż prostą podwójną.
- Umieścić sprzączkę (A, Rys. 13) w taki sposób, aby uzyskać optymalną wysokość podcinarki elektryczne.

### PODŁĄCZENIE DO SIECI

**⚠ UWAGA** - Przed włączeniem wtyczki do sieci, sprawdź napięcie i upewnij się, że odpowiada ono danym zawartym w danych technicznych urządzenia. Sprawdź, czy wymiary przewodu przedłużającego są zgodne ze specyfikacją zawartą w poniższej tabeli. Jeśli nie, to może dojść do zmniejszenia napięcia, które spowoduje nieodwracalne uszkodzenie silnika. Uziemienie nie jest konieczne, ponieważ silnik jest podwójnie izolowany.

### ZALECANE DŁUGOŚCI I PRZEKROJE PRZEDŁUŻACZY (230 V)

Długość	Minimalny przekrój przewodu
0 ÷ 20 metrów	1 mm <sup>2</sup>
20 ÷ 50 metrów	1.5 mm <sup>2</sup>
50 ÷ 100 metrów	4 mm <sup>2</sup>

### Wymagane napięcie w sieci:

**230 V** - ze zdolnością przewodzenia prądu 10 A i z bezpiecznikiem 8 A ze zwłoką.

**⚠** Przewody zasilające muszą posiadać następujące właściwości:

- jeżeli posiadają gumową izolację, przewody giętkie z powłoką z twardej gumy muszą odpowiadać wymogom określonym w normie 60245 IEC 53;
- jeżeli posiadają izolację z PVC, przewody giętkie z powłoką z PVC muszą odpowiadać wymogom określonym w normie 60227 IEC 53.



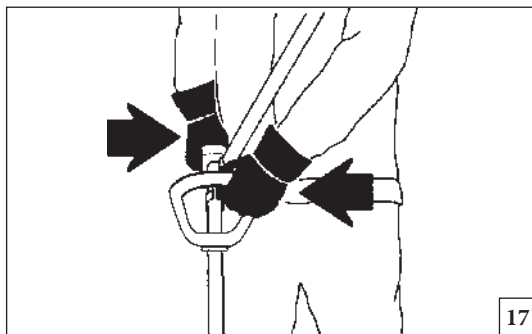

17

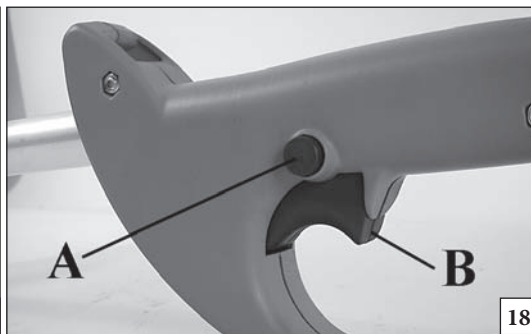

18



19



20

Português

Ελληνικά

Türkçe

## PARA DAR PARTIDA

## ΕΚΚΙΝΗΣΗ

## ÇALIŞTIRMA

**⚠ ! ATENÇÃO** - Se recomenda o uso de cabos ao neopreno ou então com duplo isolamento com plugues de segurança predispostos para o uso externo. Examine frequentemente os plugues de conexões e o cabo elétrico de extensão e substituí-los no caso em que estes estejam avariados.

## PARA DAR PARTIDA

**⚠** Antes da utilização, fixe o cabo de alimentação no respectivo olhal (ver a fig. 20).

**⚠ ATENÇÃO** - Antes de usar o corta-relva eléctrico leia atentamente as normas de segurança. Ligue a ficha de corrente na rede.

Ligue o corta-relva eléctrico a uma linha de alimentação protegida por um interruptor diferencial de 30 mA. Utilize o corta-relva eléctrico apenas se o local de utilização estiver bem iluminado. Ligue o corta-relva eléctrico apenas quando as mãos e os pés estiverem distantes da zona de corte.

**⚠ AVISO:** Segure firmemente a trimmer eléctrico com as duas mãos (Fig.17). Mantenha sempre o corpo do lado esquerdo do tubo. Nunca agarre o punho com as mãos cruzadas. Os canhotos também devem seguir estas instruções. Mantenha uma posição de corte adequada.

Accione o interruptor de segurança (A, Fig. 10) e, depois, o interruptor de funcionamento (B) para o arranque do corta-relva eléctrico.

**⚠ ATENÇÃO** - A máquina é dotada de um protector térmico que intervém automaticamente desligando o corta-relva eléctrico em condições de sobrecarga excessiva do motor eléctrico. Quando o protector térmico intervém só é possível ligar o motor e retomar o trabalho ao fim de alguns minutos. Não mantenha o interruptor de funcionamento premido.

Para reduzir o risco de arranque acidental, nunca transporte a máquina com a ficha inserida ou mantendo o dedo no interruptor de arranque.

**⚠ ΠΡΟΣΟΧΗ** - Συνιστάται η χρήση καλωδίων από νεοπρένιο ή διπλής μόνωσης με φως ασφαλείας για εξωτερική χρήση. Ελέγχετε περιοδικά τα φως σύνδεσης και το ηλεκτρικό καλώδιο προέκτασης (μπαλαντέζα) και αντικαταστήστε τα εάν έχουν υποστεί βλάβες. Μην τροποποιείτε σε καμία περίπτωση το φως. Το καλώδιο τροφοδοσίας πρέπει να αντικαθίσταται αποκλειστικά και μόνο από εξουσιοδοτημένο προσωπικό.

## ΕΚΚΙΝΗΣΗ

**⚠** Πριν από τη χρήση, στερεώστε το καλώδιο τροφοδοσίας στον κατάλληλο δακτύλιο (βλ. εικ. 20).

**⚠ ΠΡΟΣΟΧΗ** - Πριν από τη χρήση του ηλεκτρικού χλοοκοπτικού, διαβάστε προσεκτικά τις οδηγίες ασφαλείας. Συνδέστε το ρευματολήπτη στην πρίζα του ρεύματος. Συνδέστε το ηλεκτρικό χλοοκοπτικό σε γραμμή τροφοδοσίας που προστατεύεται με διαφορικό διακόπτη 30 mA. Χρησιμοποιείτε το ηλεκτρικό χλοοκοπτικό μόνο εάν η περιοχή λειτουργίας είναι καλά φωτισμένη. Ενεργοποιήστε το ηλεκτρικό χλοοκοπτικό εφόσον τα πόδια και τα χέρια σας δεν έρχονται σε επαφή με τη ζώνη κοπής.

**⚠ ΠΡΟΕΙΔΟΠΟΙΗΣΗ:** Κρατάτε το ηλεκτρικό χλοοκοπτικό γερά και με τα δύο χέρια (Εικ.17). Πάντοτε διατηρείτε το σώμα σας στη δεξιά πλευρά του σωλήνα. Ποτέ μη χρησιμοποιήσετε λαβή με σταυρωμένα τα χέρια. Οι αριστερόχειρες πρέπει επίσης να ακολουθήσουν τις οδηγίες αυτές. Διατηρήστε μια σωστή στάση κοπής.

Ενεργοποιήστε το διακόπτη ασφαλείας (Α, εικ. 10) και, στη συνέχεια, το διακόπτη λειτουργίας (Β), για να βάλετε μπροστά το ηλεκτρικό χλοοκοπτικό.

**⚠ ΠΡΟΣΟΧΗ** - Το μηχάνημα διαθέτει θερμικό διακόπτη προστασίας που ενεργοποιείται αυτόματα και διακόπτει τη λειτουργία του ηλεκτρικού χλοοκοπτικού σε περίπτωση υπερφόρτωσης του ηλεκτρικού κινητήρα. Όταν ενεργοποιηθεί ο θερμικός διακόπτης προστασίας, μπορείτε να βάλετε ξανά μπροστά τον κινητήρα μετά από λίγα λεπτά. Μην κρατάτε πατημένο το διακόπτη λειτουργίας. Για να μειωθεί ο κίνδυνος τυχαίας ενεργοποίησης, μη μεταφέρετε ποτέ το μηχάνημα με το φως συνδεδεμένο ή πατώντας το διακόπτη εκκίνησης.

**⚠ DİKKAT:** Neoprene ya da çift kat yalıtkan kabloların kullanılmasını tavsiye ederiz. Kabloların dışarıda kullanılması için emniyet fişleri olmalıdır. Sık sık fişleri ve uzatma kablolarını kontrol ederek hatalarını onarın. Fiş üzerinde hiç bir şekilde değişiklik yapmayınız. Elektrik kablosu yalnızca yetkili bir personel tarafından değiştirilmelidir.

## ÇALIŞTIRMA

**⚠** Kullanmadan önce, besleme kablosunu uygun bölmeye sabitleyiniz (bkz. Şek. 20).

**⚠ DİKKAT** - Elektrikli motorlu tırpanı kullanmadan önce güvenlik önlemlerini okuyun. Fişi prize takın.

Elektrikli motorlu tırpanı 30 mA'lik diferansiyel siviçle korunan bir besleme hattına bağlayınız. Elektrikli motorlu tırpanı yalnızca çalışma bölgesinin iyi şekilde aydınlatılmış olması halinde kullanınız. Elektrikli motorlu tırpanı yalnızca ellerinizin ve ayaklarınızın kesme bölgesinden uzakta olması halinde çalıştırınız.

**⚠ UYARI:** elektrikli motorlu tırpan her iki elinizle yavaşça tutunuz (Şekil 17). Vücudunuzun daima borunun sol tarafında kalmasına dikkat ediniz. Asla çapraz-kollu kulp kullanmayınız. Solak kullanıcılar ayrıca bu talimatları da okumalıdır. Düzgün bir kesme duruşu alınız.

Emniyet sivicini hareket ettiriniz (A, Şek. 10), daha sonra elektrikli motorlu tırpanı çalıştırmak için çalıştırma sivicini hareket ettiriniz (B).

**⚠ DİKKAT** - Bu makine, elektrikli motorun aşırı yüklenmesi gibi durumlarda otomatik olarak müdahale ederek elektrikli motorlu tırpanı durduran bir termik koruyucu ile donatılmıştır. Termik koruyucu müdahale ettiğinde, sadece birkaç dakika sonra motoru çalıştırarak çalışmaya devam etmek mümkündür. Çalıştırma sivicini basılı tutmayınız. Kazara çalıştırma riskini azaltmak için, makineyi asla fişi takılı halde iken veya parmağınızı çalıştırma sivicinin üzerinde tutarak taşımayınız.

--	--	--	--

Česky	РУССКИЙ	Polski
SPOUŠTĚNÍ	РАБОТЕ	URUCHOMIENIE
<p><b>⚠ POZOR</b> - Doporučujeme používat prodlužovací kabely z neoprénu, nebo v každém případě s dvojitou izolací s bezpečnostními spojkami určenými pro venkovní použití. Kabelové vidlice, zásuvky a prodlužovací kabel často kontrolujte, a zjistíte-li nějaké poškození, ihned je vyměňte. Připojovací zástrčku žádným způsobem neupravujte. Přívodní kabel smí vyměnit pouze oprávněný personál.</p> <p><b>SPOUŠTĚNÍ</b></p> <p><b>⚠</b> Před použitím přívodní kabel zavěste do příslušného očka (viz obr. 20).</p> <p><b>⚠ POZOR</b> - Než začnete s elektrickou strunovou sekačkou pracovat, pečlivě si přečtěte bezpečnostní pokyny. Zasuňte zástrčku do zásuvky. Elektrickou strunovou sekačku připojujte k elektrickému vedení chráněnému diferencálním jističem s hodnotou 30 mA. Elektrickou strunovou sekačku používejte pouze tehdy, když je pracovní prostor dobře osvětlený. Elektrickou strunovou sekačku spouštějte teprve tehdy, když ruce a nohy jsou mimo řezací oblast.</p> <p><b>⚠ UPOZORNĚNÍ:</b> strunové sekačky elektrické držte pevně oběma rukama (obr. 17). Vždy stůjte tak, abyste měli tělo nalevo od trubky hřídele. Nikdy nedržte rukojeť zkříženými rukama. Tyto pokyny platí i pro leváky. Zaujměte správný pracovní postoj.</p> <p>Pro spuštění elektrické strunové sekačky použijte nejdříve bezpečnostní spínač (A, obr. 10), pak spínač pro zapnutí (B).</p> <p><b>⚠ POZOR</b> - Stroj je vybaven tepelnou ochranou, která zasáhne automaticky a vypne elektrickou strunovou sekačku v případě značného přetížení elektrického motoru. Když tepelná ochrana zasáhne, lze motor spustit a pokračovat v práci teprve po několika minutách. Spínač pro zapnutí nedržte stisknutý. Pro snížení rizika náhodného spuštění stroj nikdy nepřeprogramujte se zástrčkou zapojenou do zásuvky nebo s prstem na spínači pro zapnutí.</p>	<p><b>⚠ ВНИМАНИЕ</b> - Рекомендуем использовать кабели из неопрена, а во всяком случае с двойной изоляцией и предохранительными вилками для наружного применения. Часто проверяйте вилки и удлинитель; замените их, если они повреждены. Не вносите никакие изменения в конструкцию вилки электрического кабеля. Замена электрического кабеля питания должна выполняться только уполномоченным специалистом.</p> <p><b>РАБОТЕ</b></p> <p><b>⚠</b> Перед началом работы закрепите кабель питания в специальном отверстии (см. рис. 20).</p> <p><b>⚠ ВНИМАНИЕ</b> - Перед использованием электрического триммера внимательно прочитайте правила техники безопасности. Подключите электрокосу к сети. Подключайте электрический триммер к сети питания, защищенной дифференциальным размыкателем номиналом 30 мА. Используйте электрический триммер только на хорошо освещенных участках. Включайте электрический триммер только тогда, когда ваши руки и ноги находятся на удаленном расстоянии от зоны резки.</p> <p><b>⚠ ПРЕДОСТЕРЕЖЕНИЕ:</b> Плотно держите электрические триммеры обеими руками (Рис. 17). Ваше тело всегда должно находиться слева от штанги. Никогда не держите рукоятку скрещенными руками. Левши также должны соблюдать эти указания. При работе сохраняйте правильное положение.</p> <p>Для включения электрического триммера нажмите сначала на предохранительный выключатель (А, Рис. 10), затем - на рабочий переключатель (В).</p> <p><b>⚠ ВНИМАНИЕ</b> - Электрический триммер снабжен устройством тепловой защиты, которое автоматически срабатывает и останавливает его в случае чрезмерной перегрузки электродвигателя. В случае срабатывания тепловой защиты повторный запуск двигателя возможен лишь через несколько минут. Не держите постоянно нажатым пусковой выключатель. Во избежание риска случайного включения машины никогда не переносите ее на другое место при включенной в розетку вилке электрического кабеля или держа палец на пусковом выключателе.</p>	<p><b>⚠ UWAGA</b> - Zaleca się stosowanie przewodów neoprenowych lub innych podwójnie izolowanych z wtyczkami z zabezpieczeniem przeznaczonymi do używania na zewnątrz. Często kontrolować wtyczki oraz przewód połączeniowy, wymieniać na nowe w przypadku stwierdzenia uszkodzeń. Nie modyfikować w żaden sposób wtyczki. Przewód zasilający może być wymieniany wyłącznie przez upoważniony personel.</p> <p><b>URUCHOMIENIE</b></p> <p><b>⚠</b> Przed użyciem zamocować przewód zasilający w specjalnym otworze (patrz rys. 20).</p> <p><b>⚠ UWAGA</b> - Przed przystąpieniem do pracy z kosiarką elektryczną przeczytać uważnie zalecenia dotyczące bezpieczeństwa. Włożyć wtyczkę do gniazdka. Podłączyć kosiarkę elektryczną do linii zasilającej zabezpieczonej wyłącznikiem różnicowo-prądowym z prądem wyłączeniowym 30 mA. Z kosiarki elektrycznej należy korzystać tylko wtedy, gdy strefa robocza jest dobrze oświetlona. Kosiarkę elektryczną można uruchomić tylko wtedy, gdy dłonie i stopy oddalone są od strefy cięcia.</p> <p><b>⚠ OSTRZEŻENIE:</b> Urządzenie należy trzymać mocno obiema rękami (rys. 17). Trzon należy trzymać zawsze z prawej strony ciała. Nie wolno chwytać urządzenia skrzyżowanymi rękami. Instrukcje te dotyczą również osób leworęcznych. Podczas cięcia należy utrzymywać prawidłową postawę.</p> <p>W celu uruchomienia kosiarki elektrycznej należy najpierw użyć przełącznika bezpieczeństwa (A, rys. 10), a następnie przełącznika pracy urządzenia (B).</p> <p><b>⚠ UWAGA</b> - Urządzenie wyposażone jest w zabezpieczenie termiczne, które uruchamia się automatycznie i zatrzymuje kosiarkę elektryczną w przypadku przeciążenia silnika elektrycznego. Po zadziałaniu zabezpieczenia termicznego silnik można ponownie uruchomić dopiero po kilku minutach. Nie trzymać wciśniętego przełącznika pracy urządzenia. Aby zmniejszyć ryzyko przypadkowego uruchomienia, nie należy nigdy transportować urządzenia z wtyczką podłączoną do gniazdka lub trzymając palec na przełączniku.</p>



Português	Ελληνικά	Türkçe
<p align="center"><b>PARAGEM DO MOTOR</b></p> <p><b>⚠</b> A exposição às vibrações pode causar danos às pessoas que sofram de problemas de circulação sanguínea ou problemas nervosos. Contacte um médico se se verificarem sintomas físicos como entorpecimento, falta de sensibilidade, diminuição da força normal ou mudanças na cor da pele. Estes sintomas surgem habitualmente nos dedos, mãos ou pulsos.</p> <p><b>PARAGEM</b></p> <p><b>⚠</b> <b>ATENÇÃO</b> - Recorde-se que o <b>utensílio de corte</b> continua a rodar por alguns segundos após soltar o interruptor de funcionamento.</p> <p><b>⚠</b> <b>ATENÇÃO</b> - Não deixe o aparelho ligado à rede se não for utilizá-lo. Guarde o aparelho afastado das crianças.</p>	<p align="center"><b>ΣΤΑΜΑΤΗΜΑ ΤΟΥ ΚΙΝΗΤΗΡΑ</b></p> <p><b>⚠</b> Η έκθεση σε δονήσεις μπορεί να προκαλέσει τραυματισμούς σε άτομα που με προβλήματα στην κυκλοφορία του αίματος ή νευρολογικής φύσης. Απευθυνθείτε σε ένα γιατρό εάν εμφανιστούν σωματικά συμπτώματα, όπως λήθαργος, έλλειψη αίσθησης, αδυναμία ή μεταβολές στο χρώμα του δέρματος. Τα συμπτώματα αυτά παρουσιάζονται συνήθως στα δάκτυλα, στα χέρια ή στους καρπούς.</p> <p><b>ΣΤΑΜΑΤΗΜΑ</b></p> <p><b>⚠</b> <b>ΠΡΟΣΟΧΗ!</b> Το εργαλείο <b>κοπής</b> συνεχίζει να περιστρέφεται επί λίγα δευτερόλεπτα μετά την απελευθέρωση του διακόπτη λειτουργίας.</p> <p><b>⚠</b> <b>ΠΡΟΣΟΧΗ!</b> Μην αφήνετε το ηλεκτρικό χλοοκοπτικό συνδεδεμένο στο ηλεκτρικό ρεύμα όταν δεν το χρησιμοποιείτε. Φυλάξτε το ηλεκτρικό χλοοκοπτικό μακριά από τα παιδιά.</p>	<p align="center"><b>MOTORUN DURDURULMASI</b></p> <p><b>⚠</b> Titreşimlere maruz kalmak, kan dolaşımı problemleri veya sinirsel problemleri olan kişiler için zararlı olabilir. Halsizlik, his kaybı, normal güçte azalma veya cilt renginde değişiklik gibi fiziksel belirtilerin görülmesi halinde doktora danışınız. Bu belirtiler genellikle parmaklarda, ellerde veya bileklerde görülür.</p> <p><b>DURDURULMASI</b></p> <p><b>⚠</b> <b>DİKKAT!</b> Kesici alet çalıştırma düğmesi kapatıldıktan sonra bile birkaç saniye dönmeye devam edecektir.</p> <p><b>⚠</b> <b>DİKKAT!</b> Kullanımda değilken budayıcıyı şebekeye bağlı tutmayınız. Budayıcıyı çocukların ulaşabileceği yerlerden uzak tutunuz.</p>
<p align="center"><b>UTILIZAÇÃO</b></p>	<p align="center"><b>ΧΡΗΣΗ</b></p>	<p align="center"><b>KULLANIM</b></p>
<p><b>USOS PROIBIDOS</b></p> <p><b>⚠</b> <b>ATENÇÃO!</b> Siga sempre as normas de segurança. O corta-relva eléctrico apenas deve ser utilizado para cortar relva ou pequenos arbustos. É proibido cortar outros tipos de material. Não utilize o corta-relva eléctrico como alavanca para levantar, deslocar ou partir objectos, nem o bloqueie em suportes fixos. É proibido aplicar à tomada de força do corta-relva eléctrico utensílios ou aplicações que não sejam os indicados pelo fabricante.</p> <p><b>⚠</b> Antes da utilização, verifique o cabo de alimentação e a extensão para excluir a presença de danos ou vestígios de desgaste. Se o cabo ficar danificado durante a utilização, desligue-o imediatamente da alimentação. <b>NÃO TOQUE NO CABO SEM ANTES O DESLIGAR DA ALIMENTAÇÃO.</b> Não utilize a máquina se o cabo estiver danificado ou apresentar vestígios de desgaste.</p> <p><b>⚠</b> Nas máquinas com eixo de transmissão curvo não é possível montar nenhum tipo de disco, mas só cabeçote com fio de nylon.</p> <p><b>⚠</b> <b>ATENÇÃO:</b> Nunca utilize um corta-relva eléctrico acima do nível do solo ou com o acessório de corte numa posição perpendicular ao terreno. Nunca utilize o corta-relva eléctrico como corta-sebes.</p> <p><b>⚠</b> <b>ATENÇÃO</b> - Não corte sob a chuva ou em ambientes molhados nem muito húmidos (o motor eléctrico não está protegido para trabalhar nestas condições), escassa visibilidade, temperatura muito rígida ou elevada.</p>	<p><b>ΑΠΑΓΟΡΕΥΜΕΝΕΣ ΧΡΗΣΗ</b></p> <p><b>⚠</b> <b>ΠΡΟΣΟΧΗ!</b> - Ακολουθείτε πάντα τις οδηγίες ασφαλείας. Το ηλεκτρικό χλοοκοπτικό πρέπει να χρησιμοποιείται μόνο για την κοπή χλόης ή μικρών θάμνων. Απαγορεύεται η κοπή άλλων υλικών. Μη χρησιμοποιείτε το ηλεκτρικό χλοοκοπτικό για ανύψωση, μετακίνηση ή τεμαχισμό αντικειμένων και μην τον τοποθετείτε σε σταθερές βάσεις κατά τη λειτουργία. Απαγορεύεται η τοποθέτηση στο δυναμοδότη του ηλεκτρικού χλοοκοπτικού εξαρτημάτων ή συστημάτων που δεν συνιστώνται από τον κατασκευαστή.</p> <p><b>⚠</b> Πριν από τη χρήση, ελέγχετε το καλώδιο τροφοδοσίας και την προέκταση για τυχόν ζημιές ή ενδείξεις φθοράς. Εάν το καλώδιο υποστεί ζημιά κατά τη χρήση, αποσυνδέστε το αμέσως από την τροφοδοσία. <b>ΜΗΝ ΑΓΙΖΕΤΕ ΤΟ ΚΑΛΩΔΙΟ ΕΑΝ ΔΕΝ ΕΧΕΙ ΔΙΑΚΟΠΕΙ Η ΤΡΟΦΟΔΟΣΙΑ.</b> Μη χρησιμοποιείτε το μηχάνημα, εάν το καλώδιο έχει υποστεί ζημιά ή εμφανίζει ενδείξεις φθοράς.</p> <p><b>⚠</b> Στα μηχανήματα με καμπυλωτό άξονα μετάδοσης δεν είναι δυνατό να τοποθετήσετε κανέναν τύπο δίσκου, αλλά μόνο κεφαλές μεσινέζας.</p> <p><b>⚠</b> <b>ΠΡΟΣΟΧΗ:</b> Μη χρησιμοποιείτε ποτέ το ηλεκτρικό χλοοκοπτικό πάνω από το έδαφος ή με το σύστημα κοπής κατακόρυφα προς το έδαφος. Μη χρησιμοποιείτε ποτέ το ηλεκτρικό χλοοκοπτικό ως θαμνοκοπτικό.</p> <p><b>⚠</b> <b>ΠΡΟΣΟΧΗ</b> - Μην κόβετε όταν βρέχει και σε βρογμένους ή πολύ υγρούς χώρους (το μοτέρ δεν είναι προστατευμένο από το νερό) περιορισμένη ορατότητα, θερμοκρασία πολύ υψηλή ή πολύ χαμηλή.</p>	<p><b>KULLANIMIN YASAK OLDUĞU HALLER</b></p> <p><b>⚠</b> <b>DİKKAT!</b> - Daima güvenlik önlemlerine uyunuz. Elektrikli motorlu tırpan sadece otları veya ufak çalılıkları kesme için kullanılır. Her hangi başka bir materyalin kesilmesi yasaktır. Elektrikli motorlu tırpanı herhangi bir şeyi kaldırmak, taşımak veya kırmak ya da bir yere çakmak için kullanmayınız. Elektrikli motorlu tırpanın üretici tarafından önerilmeyen aletlere takılması veya önerilmeyen uygulamalarda kullanılması yasaktır.</p> <p><b>⚠</b> Kullanmadan önce, besleme kablosunu ve uzatmayı kontrol ederek hasar veya aşınma izlerini gidiniz. Kablonun kullanım esnasında aşınması halinde, derhal fişini elektrik prizinden çekiniz. <b>FİŞİNİ ELEKTRİK PRİZİNDEN ÇEKMEYEN KABLOYA DOKUNMAYINIZ.</b> Kablonun zarar görmesi veya aşınma izlerinin bulunması halinde makineyi kullanmayınız.</p> <p><b>⚠</b> Eğik transmisyon miline sahip makineler üzerine hiçbir disk monte edilemez, yalnız naylon iplikli kafalar monte edilebilir.</p> <p><b>⚠</b> <b>DİKKAT:</b> Elektrikli motorlu tırpanı asla zemin seviyesinin üzerinde, kesme aparatı zemine dik şekilde kullanmayınız. Elektrikli motorlu tırpanı asla kesme makinesi olarak kullanmayınız.</p> <p><b>⚠</b> <b>DİKKAT</b> - Yağmur altında ve ıslak veya nemli ortamlarda kesim yapmayınız, (elektrikli motor suya karşı korumalı değildir) az olduğu kötü hava koşullarında yüksek ve düşük sıcaklıklarda kullanmayın.</p> <p><b>Çalışma Alanı Önlemleri</b></p> <ul style="list-style-type: none"> <li>• Motor açılırken, ellerinizi ve ayaklarınızı kesme aparatından uzak</li> </ul>

Česky	РУССКИЙ	Polski
<p style="text-align: center;"><b>ZASTAVENÍ MOTORU</b></p>	<p style="text-align: center;"><b>ОСТАНОВКА ДВИГАТЕЛЯ</b></p>	<p style="text-align: center;"><b>ZATRZYMANIE SILNIKA</b></p>
<p><b>⚠ Vystavení vibracím může způsobit poškození zdraví osob, které trpí problémy oběhového systému nebo nervovými problémy. Pokud se projeví fyzické symptomy, jako znečitlivění, snížení citlivosti, snížení normální síly nebo změny zabarvení pokožky, obraťte se na lékaře. Tyto symptomy se obvykle projeví na prstech, rukou nebo zápěstí.</b></p> <p><b>VYPNUTÍ</b></p> <p><b>⚠ POZOR</b> - Řezný nástroj se točí ještě několik vteřin i po uvolnění vypínače chodu.</p> <p><b>⚠ POZOR</b> - Jestliže strunové sekačky elektrické nepoužíváte, odpojte ji od sítě. Vždy ji uložte mimo dosah dětí.</p>	<p><b>⚠ Воздействие вибрации может вызвать проблемы со здоровьем у людей с нарушенным кровообращением или с заболеваниями нервной системы. Обратитесь за медицинской помощью, если у Вас возникли такие симптомы, как онемение, потеря чувствительности, упадок сил или изменение цвета кожи. Как правило, эти симптомы возникают в пальцах, руках или запястьях.</b></p> <p><b>ОСТАНОВКА</b></p> <p><b>⚠ ВНИМАНИЕ!</b> – Режущий инструмент продолжает вращаться в течение нескольких секунд после отпуска кнопки рабочего выключателя.</p> <p><b>⚠ ВНИМАНИЕ!</b> Не оставляйте неиспользуемые электрические триммеры подключенной к электрической сети. Храните косилку в месте, недоступном детям.</p>	<p><b>⚠ Wystawienie na działanie drgań może spowodować szkody zdrowotne u osób cierpiących na zaburzenia krążenia lub dolegliwości ze strony układu nerwowego. Zasięgnąć porady lekarskiej w przypadku wystąpienia objawów takich jak odrętwienie, utrata czucia, zmniejszenie normalnej siły czy zmiany kolorytu skóry. Te objawy z reguły występują w obrębie palców, dłoni lub nadgarstków.</b></p> <p><b>ZATRZYMANIE</b></p> <p><b>⚠ UWAGA</b> - Narzędzie tnące obraca się jeszcze przez kilka sekund po wyłączeniu urządzenia.</p> <p><b>⚠ UWAGA</b> - Nie zostawiać Podcinarki elektrycznej podłączonej do źródła zasilania, jeśli nie jest używana. Urządzenie przechowywać w miejscu niedostępnym dla dzieci.</p>
<p style="text-align: center;"><b>POUŽITÍ</b></p>	<p style="text-align: center;"><b>ПРАВИЛА ПОЛЬЗОВАНИЯ</b></p>	<p style="text-align: center;"><b>UŻYTKOWANIE</b></p>
<p><b>ZAKÁZANÉ POUŽITÍ</b></p> <p><b>⚠ UPOZORNĚNÍ!</b> Vždy dodržujte bezpečnostní předpisy. Elektrická strunová sekačka se smí používat pouze k sekání trávy nebo malých keřů. Řezání jiných materiálů je zakázáno. Nepoužívejte elektrickou strunovou sekačku jako páku při zvedání, přemísťování nebo lámání předmětů, ani jako vzpěru. Na pohon elektrické strunové sekačky je zakázáno připojovat jiné nářadí nebo nástavce, které nejsou povoleny výrobcem.</p> <p><b>⚠</b> Před použitím zkontrolujte případná poškození a opotřebení přírodního a prodlužovacího kabelu. Pokud se kabel poškodí během používání, ihned jej odpojte od elektrické sítě. <b>KABELU SE NEDOTÝKEJTE PŘED ODPOJENÍM PŘÍVODU ELEKTRICKÉHO PROUDU.</b> Stroj nepoužívejte, pokud je kabel poškozený nebo vykazuje stopy opotřebení.</p> <p><b>⚠</b> Na přístroje se zahnutým převodním hřídelem není možné namontovat žádný typ kotouče, ale pouze strunové vyžínací hlavy.</p> <p><b>⚠ POZOR:</b> Nikdy nepoužívejte elektrickou strunovou sekačku nad úroveň terénu či s řezacím ústrojím v poloze kolmo k terénu. Nikdy nepoužívejte elektrickou strunovou sekačku jako křovinořez.</p> <p><b>⚠ POZOR</b> - Neřežte v dešti nebo v mokřím či vlhkém prostředí (elektrický motor není chráněný proti vodě), při špatné viditelnosti, nebo při velmi vysokých nebo nízkých teplotách.</p>	<p><b>ПРОДУКТЫ, ЗАПРЕЩЕННЫЕ К ПРИМЕНЕНИЮ</b></p> <p><b>⚠ ВНИМАНИЕ!</b> Всегда соблюдайте правила техники безопасности. Электрический триммер должен использоваться только для скашивания травы и небольших кустов. Запрещается резка других материалов. Не используйте электрический триммер в качестве рычага для подъема, перемещения или разбивания предметов, а также не закрепляйте его на жестких опорах. Запрещается подсоединять к трансмиссионной трубке электрического триммера приспособления или насадки, отличные от указанных изготовителем.</p> <p><b>⚠</b> Перед началом эксплуатации машины проверьте шнур питания и удлинитель на наличие возможных повреждений или следов износа. В случае повреждения кабеля во время работы немедленно отсоедините его от сети электропитания. <b>НЕ КАСАЙТЕСЬ КАБЕЛЯ ДО ОТКЛЮЧЕНИЯ ЭЛЕКТРОПИТАНИЯ.</b> Не эксплуатируйте машину в случае повреждения кабеля или наличия на нем следов износа.</p> <p><b>⚠</b> На машинах с кривым передаточным валом нельзя устанавливать диски, а только головки с нейлоновыми нитками.</p> <p><b>⚠ ВНИМАНИЕ!</b> Ни в коем случае не используйте электрический триммер над поверхностью земли или с узлом резки, перпендикулярным этой поверхности. Никогда не используйте электрический триммер в качестве кустореза.</p> <p><b>⚠ ВНИМАНИЕ</b> - Не режьте при дожде и в мокрых или очень влажных средах (электродвигатель не в водонепроницаемом исполнении), а также при непогоде, в условиях пониженной видимости и при слишком низких или высоких температурах.</p>	<p><b>NIEDOZWOLONE UŻYCIE</b></p> <p><b>⚠ UWAGA!</b> Zawsze przestrzegać przepisów dotyczących bezpieczeństwa. Kosiarka elektryczna może być używana wyłącznie do ścinania trawy i niewielkich krzewów. Zabrania się cięcia innych materiałów. Nie używać kosiarki elektrycznej jako dźwigni do podnoszenia, przesuwania lub łamania przedmiotów; nie wolno jej mocować do stałych podpór. Zabrania się podłączania do odbioru mocy kosiarki elektrycznej innych narzędzi lub osprzętu oprócz tych, które wymienione zostały w niniejszej instrukcji obsługi.</p> <p><b>⚠</b> Przed użyciem sprawdzić przewód zasilający oraz przedłużacz pod kątem oznak uszkodzenia lub zużycia. W przypadku uszkodzenia przewodu podczas pracy należy go natychmiast odłączyć od zasilania. <b>NIE DOTYKAĆ PRZEWODU PRZED JEGO ODŁĄCZENIEM OD ZASILANIA.</b> Nie korzystać z urządzenia, jeżeli przewód jest uszkodzony lub nosi oznaki zużycia.</p> <p><b>⚠</b> W kosach z wygiętym uchwytem nie można montować tarcz, lecz jedynie głowice z żyłką nylonową.</p> <p><b>⚠ UWAGA:</b> Nigdy nie należy używać kosiarki elektrycznej ponad poziomem gruntu lub trzymając mechanizm tnący w pozycji prostopadłej do gruntu. Nie używać nigdy kosiarki elektrycznej do przycinania żywopłotu.</p> <p><b>⚠ UWAGA</b> - Nie wykonywać prac w czasie deszczu ani w pomieszczeniach mokrych lub bardzo wilgotnych (silnik elektryczny nie ma zabezpieczeń przed wodą), podczas złej pogody, ograniczonej widoczności, w temperaturach bardzo niskich lub bardzo wysokich.</p>

Português	Ελληνικά	Türkçe
<p align="center"><b>UTILIZAÇÃO</b></p>	<p align="center"><b>ΧΡΗΣΗ</b></p>	<p align="center"><b>KULLANIM</b></p>
<p><b>Precauções na área de trabalho</b></p> <ul style="list-style-type: none"> <li>• Mantenha as mãos e os pés à distância do <b>acessório de corte</b> quando ligar o motor.</li> <li>• Antes de iniciar o trabalho, inspecione o local para garantir que não há pedras, vidros, fragmentos de metal, resíduos ou outros objectos sólidos que possam ser lançados pelo acessório de corte durante o funcionamento.</li> <li>• Desligue sempre a máquina da alimentação se ela começar a vibrar de forma anómala.</li> <li>• <b>Nunca tente accionar o corta-relva com uma só mão. A perda de controlo do corta-relva poderá ser causa de lesões graves ou letais.</b></li> <li>• Corte sempre com ambos os pés em solo firme, para evitar desequilibrar-se.</li> <li>• Não corte perto de outros cabos eléctricos.</li> <li>• Não corte demasiado rente ao chão a fim de evitar pedras ou outros objectos.</li> <li>• Corte apenas quando a visibilidade e a luz forem adequadas para ver claramente.</li> <li>• <b>Não corte em cima de uma escada, é extremamente perigoso.</b></li> <li>• Tenha um cuidado especial e esteja atento quando usar protecções para os ouvidos, já que estes equipamentos podem diminuir a sua capacidade para ouvir os que indicam perigo (chamadas, sinais, avisos, etc.).</li> <li>• Tenha muito cuidado quando trabalhar em declives ou terreno irregular.</li> </ul> <p><b>⚠️ AVISO:</b> Nunca utilize a máquina para cortar em solos pedregosos. Os fragmentos lançados podem provocar lesões graves ou letais ao operador ou aos presentes. Tenha cuidado com os objectos projectados. Use sempre protecções para os olhos aprovadas. Nunca se incline sobre a protecção do acessório de corte. Pedras, lixo, etc. pode ser projectados para os olhos, provocando cegueira ou lesões graves. Mantenha pessoas não autorizadas a uma certa distância. Crianças, animais, pessoas presentes e ajudantes devem ficar fora do perímetro de segurança de 15 m. Pare imediatamente a máquina se alguém se aproximar. Não balance a máquina sem primeiro se certificar que não está ninguém na zona de segurança.</p> <p><b>Técnicas de trabalho</b> Instruções gerais de segurança</p> <p><b>⚠️ AVISO:</b> Esta secção descreve as precauções básicas de segurança para trabalhar com serras de poda e trimmers. Sempre que não tiver a certeza de como proceder numa determinada situação, contacte um técnico especializado. Contacte o seu revendedor ou uma oficina autorizada. Evite qualquer utilização que considere que esteja para além das suas capacidades.</p> <p><b>Regras básicas de segurança</b> 1. Olhe à sua volta:</p> <ul style="list-style-type: none"> <li>• Para se certificar de que não existem pessoas, animais ou qualquer outra coisa que possa afectar o seu controlo da máquina.</li> <li>• Para se certificar de que estas pessoas, animais, etc. não entram em contacto com o acessório de corte nem com objectos soltos que possam ser projectados pelo acessório de corte.</li> </ul>	<p><b>Προφυλάξεις περιοχής εργασίας</b></p> <ul style="list-style-type: none"> <li>• Κρατάτε τα χέρια και τα πόδια σε απόσταση από το <b>σύστημα κοπής</b> όταν βάσετε μπροστά τον κινητήρα.</li> <li>• Πριν από την έναρξη της λειτουργίας, ελέγξτε την περιοχή για να βεβαιωθείτε ότι δεν υπάρχουν πέτρες, κομμάτια γυαλιού και μετάλλων, απορρίμματα ή άλλα συμπαγή αντικείμενα που μπορεί να εκτοξευτούν από το σύστημα κοπής κατά τη λειτουργία.</li> <li>• Διακόπτετε πάντα την τροφοδοσία του μηχανήματος σε περίπτωση μη φυσιολογικών κραδασμών.</li> <li>• <b>Μην επιχειρήσετε ποτέ να ενεργοποιήσετε το χλοοκοπτικό με ένα μόνο χέρι. Η απώλεια ελέγχου του χλοοκοπτικού μπορεί να οδηγήσει σε σοβαρό ή θανάσιμο τραυματισμό.</b></li> <li>• Πάντοτε κόβετε και με τα δύο σας πόδια σε σταθερό έδαφος για να μη χάσετε την ισορροπία σας.</li> <li>• Μην κβίβετε κοντά σε άλλα ηλεκτρικά καλώδια.</li> <li>• Μην κβίβετε πολύ κοντά στο έδαφος για να αποφύγετε τις πέτρες και τα άλλα αντικείμενα.</li> <li>• Κόβετε μόνο όταν η ορατότητα και το φως είναι επαρκή για να βλέπετε καθαρά.</li> <li>• <b>Μη κόβετε από σκάλα, είναι εξαιρετικά επικίνδυνο.</b></li> <li>• Να προσέχετε ιδιαίτερα και να είστε σε εγρήγορση όταν φοράτε προστατευτικά ακοής διότι ο εξοπλισμός αυτός μπορεί να περιορίσει την ικανότητά σας να ακούτε ήχους που επισημαίνουν κίνδυνο (φωνές, σήματα, προειδοποιήσεις, κλπ).</li> <li>• Δείξτε μεγάλη προσοχή όταν εργάζεστε σε έδαφος με κλίση ή ανώμαλο.</li> </ul> <p><b>⚠️ ΠΡΟΕΙΔΟΠΟΙΗΣΗ:</b> Μη χρησιμοποιείτε ποτέ το μηχάνημα για εργασίες κοπής σε πετρώδη εδάφη. Τα θραύσματα που εκτοξεύονται μπορεί να προκαλέσουν σοβαρό ή θανάσιμο τραυματισμό του χειριστή ή άλλων παριστάμενων ατόμων. Προσέχετε για εκσφενδονιζόμενα αντικείμενα. Φοράτε πάντοτε εγκεκριμένο προστατευτικό για τα μάτια. Μη σκβίβετε ποτέ πάνω από το προστατευτικό κοπτικού εξαρτήματος. Υπάρχει κίνδυνος να εκτοξευθούν πέτρες, σκουπίδια, κλπ. στα μάτια σας προκαλώντας τύφλωση ή σοβαρό τραυματισμό. Κρατήστε σε απόσταση άτομα που δεν έχουν σχέση με την εργασία σας. Παιδιά, ζώα, παρενρικόμμενοι και βοηθοί θα πρέπει να παραμένουν εκτός της ακτίνας ασφαλείας των 15 μέτρων. Εάν τυχόν πλησιάσει οποιοσδήποτε, σταματήστε αμέσως το μηχάνημα. Ποτέ μην περιστρέφετε τη συσκευή χωρίς πρώτα να ελέγξετε πίσω σας για να βεβαιωθείτε ότι δεν υπάρχει κανείς εντός της ακτίνας ασφαλείας.</p> <p><b>Τεχνικές εργασίας</b> Γενικές οδηγίες εργασίας</p> <p><b>⚠️ ΠΡΟΕΙΔΟΠΟΙΗΣΗ:</b> Αυτή η ενότητα περιγράφει τις βασικές προφυλάξεις ασφαλείας για την εργασία με πριόνια καθαρισμού και χορτοκοπτικά. Εάν προκύψει μια κατάσταση όπου δεν είστε σίγουροι για το πώς πρέπει να προχωρήσετε, θα πρέπει να ζητήσετε τη συμβουλή ειδικού. Επικοινωνήστε με τον αντιπρόσωπό σας ή το συνεργείο σέρβις σας. Αποφύγετε κάθε χρήση που θεωρείτε ότι είναι πέραν των ικανοτήτων σας.</p> <p><b>Βασικοί κανόνες ασφαλείας</b> 1. Κοιτάξτε γύρω σας:</p> <ul style="list-style-type: none"> <li>• Για να διασφαλίσετε ότι άνθρωποι, ζώα ή άλλα αντικείμενα δε μπορούν να σας επηρεάσουν στον έλεγχο του μηχανήματος.</li> <li>• Για να διασφαλίσετε ότι άνθρωποι, ζώα κλπ δεν έρχονται σε επαφή με τον κοπτικό εξοπλισμό ή ελεγχόμενα αντικείμενα που είναι πιθανό να εκτοξευτούν από τον κοπτικό εξοπλισμό.</li> </ul>	<p>tutunuz.</p> <ul style="list-style-type: none"> <li>• Çalışmaya başlamadan önce, çalışma esnasında kesme aparatı tarafından fırlatılabilecek taşların, camların, metal parçacıklarının, atıkların ve diğer nesnelerin bulunmadığından emin olmak için çevreyi kontrol ediniz.</li> <li>• Anormal bir şekilde çalışmaya başlaması halinde makinenin fişini elektrik prizinden çekiniz.</li> <li>• <b>Motorlu tırpanı asla tek elle tutarak çalıştırmayı denemeyiniz. Motorlu tırpanın kontrolünü kaybetmeniz ciddi veya ölümcül kazalara sebebiyet verebilir.</b></li> <li>• Dengenizin kaybolmasını önlemek için, toprak zemin üzerinde daima iki ayağınız üzerinde durarak kesme işlemi yapınız.</li> <li>• Kesinlikle herhangi bir elektrik kablosunun yanında kesim yapmayın.</li> <li>• Taşlara diğer cisimlere vurmamak için yere çok yakın kesim yapmayın.</li> <li>• Sadece, görüş seviyesi ve ışık, net bir biçimde görmeye yeterli olduğunda kesme işlemi yapınız.</li> <li>• <b>El merdiveni üzerinde kesme işlemi yapmayınız, bu son derece tehlikelidir.</b></li> <li>• İştme koruyucu giyerken özellikle dikkat ediniz ve tetikte olunuz çünkü bu gibi teçhizatlar tehlike işareti veren sesleri (çağrılar, sinyaller, uyarılar, vb.) duymanızı engelleyebilir.</li> <li>• Eğimli veya pürüzlü zemin üzerinde çalışırken son derece tetikte olunuz.</li> </ul> <p><b>⚠️ UYARI:</b> Makineyi asla taşlı topraklarda kesim yapmak için kullanmayınız. Sıçrayan cisimler, operatör veya izleyenlerin ciddi ya da ölümcül şekilde yaralanmalarına yol açabilir. Sıçrayan cisimlere dikkat ediniz. Daima uygun göz koruyucusu kullanınız. Asla kesici uç muhafazasının üzerine eğilmeyiniz. Taşlar, çöpler, vs. gözünüze sıçrayarak körlüğe veya ciddi yaralanmaya neden olabilir. Yetkisz kişileri uzak bir mesafede tutunuz. Çocuklar, hayvanlar, izleyenler ve yardımcılar 15 m lik güvenli bölgenin dışında tutulmalıdırlar. Eğer biri yaklaşırsa derhal makineyi durdurunuz. Güvenlik bölgesinin içerisinde birinin olup olmadığını anlamak için ilk önce arkanıza dönüp bakmadan,- makineyi asla çevrede hareket ettirmeyiniz.</p> <p><b>Çalışma Teknikleri</b> Genel Çalışma Talimatları</p> <p><b>⚠️ UYARI:</b> Bu bölüm temizleme testereleri ve trimmerlerle çalışma için temel güvenlik önlemlerini açıklamaktadır. Nasıl devam etmeniz gerektiğine karar veremediğiniz bir durumla karşılaşırsanız, konuyu bir uzmana danışmalısınız. Satıcınızla veya servis merkezinizle temasa geçiniz. Yatkın olmadığınız tüm kullanımlardan sakınıınız.</p> <p><b>Temel güvenlik kuralları</b> 1. Çevrenize dikkat ederek aşağıdaki hususlardan emin olunuz:</p> <ul style="list-style-type: none"> <li>• İnsanların, hayvanların veya diğer nesnelere makine kontrolünüzü etkileyemeyeceğinden.</li> <li>• İnsanların, hayvanların, vs. kesici uca temas edemeyeceği ya da</li> </ul>



Česky	РУССКИЙ	Polski
<p style="text-align: center;"><b>POUŽITÍ</b></p>	<p style="text-align: center;"><b>ПРАВИЛА ПОЛЬЗОВАНИЯ</b></p>	<p style="text-align: center;"><b>UŻYTKOWANIE</b></p>
<p><b>Zásady bezpečnosti na pracovním místě</b></p> <ul style="list-style-type: none"> <li>• Když zapínáte motor, nesmíte mít ruce ani nohy v blízkosti řezacího ústrojí.</li> <li>• Před začátkem práce zkontrolujte pracovní prostor a ujistěte se, že tam nejsou kameny, sklo, úlomky kovu, odpadky či jiné pevné předměty, které by mohly být během činnosti vymrštěny řezacím ústrojím.</li> <li>• Když stroj začne vibrovat nezvyklým způsobem, vždy jej ihned odpojte od přívodu elektrického proudu.</li> <li>• <b>Nikdy se nepokoušejte spustit strunovou sekačku jednou rukou. Ztráta kontroly nad strunovou sekačkou by mohla způsobit vážná nebo smrtelná zranění.</b></li> <li>• Při práci vždy stůjte oběma nohama na pevné zemi, abyste neztratili rovnováhu.</li> <li>• Nikdy nesečte v blízkosti jiných elektrických vedení.</li> <li>• Nesekejte příliš nízko nad zemí, aby zbytečně nedocházelo ke kontaktu rotujícího nástroje s kameny nebo jinými pevnými předměty.</li> <li>• Při řezání musí být dost světla a dostatečná viditelnost, abyste viděli jasně a zřetelně.</li> <li>• <b>Je velmi nebezpečné stát při sekání na žebříku.</b></li> <li>• Po nasazení chrániče sluchu buďte zvláště opatrní, protože toto vybavení může snížit vaši schopnost zaslechnout zvuky signalizující nebezpečí (volání, signály, varování apod.).</li> <li>• Velmi opatrně pracujte na svazích nebo nerovném povrchu.</li> </ul> <p><b>⚠ UPOZORNĚNÍ:</b> Nikdy nepoužívejte stroj ke kosení kamenitých terénů. Odmrštěné úlomky mohou způsobit vážná nebo smrtelná zranění obsluze sekačky či jiným osobám v okolí. Mějte se na pozoru před odmrštěnými předměty. Při práci si vždy chraňte zrak. Nikdy se nenaklánějte přes ochranný štít nástroje. Kameny nebo zbytky rostlin by se mohly odrazit a vlétnout vám do očí a oslepit vás nebo vám způsobit vážné zranění. Nedovolte neoprávněným osobám, aby se přibližovaly na kratší než bezpečnou vzdálenost. Děti, zvířata, přihlízející a pomáhající osoby musí být mimo bezpečnostní zónu 15 m. Jestliže se někdo přiblíží, okamžitě křovinořez vypněte. Nikdy nepohybujte křovinořezem kolem sebe, aniž jste předtím zkontrolovali, zda někdo nestojí v bezpečnostní zóně.</p> <p><b>Pracovní metody</b> Obecné pokyny k práci</p> <p><b>⚠ UPOZORNĚNÍ:</b> V této části jsou uvedeny bezpečnostní zásady při práci s křovinořezem. Pokud se dostanete do situace, ve které si nebudete jisti, jak postupovat, obraťte se na odborníka. Obráťte se na svého prodejce nebo servis. Pokud daná práce přesahuje vaše možnosti, nezačínajte s ní.</p> <p><b>Základní bezpečnostní zásady</b> 1. Rozhlédněte se kolem sebe:</p> <ul style="list-style-type: none"> <li>• Zajistěte, aby vás při práci nerušili lidé, zvířata ani různé předměty.</li> <li>• Zajistěte, aby se lidé, zvířata apod. nedostali do kontaktu s rezným nástrojem ani nemohli uvolnit předměty, které jim mohou být odmrštěny.</li> </ul>	<p><b>Меры предосторожности в отношении рабочей зоны</b></p> <ul style="list-style-type: none"> <li>• выключении двигателя держите руки и ноги вдали от <b>режущего узла</b>.</li> <li>• Перед началом работы проверьте, чтобы в рабочей зоне не было камней, стекол, кусков металла, или других твердых предметов, которые бы быть отброшены в сторону режущим узлом.</li> <li>• Всегда отключайте электропитание машины в случае появления аномальных вибраций.</li> <li>• <b>Не пытайтесь привести в действие электрический триммер одной рукой. Потеря контроля над электрическим триммером может привести к тяжелым травмам и даже к смертельному исходу.</b></li> <li>• Во избежание потери равновесия всегда работайте, стоя обеими ногами на твердом грунте.</li> <li>• Никогда не работайте в зонах расположения других эл. удлинителей.</li> <li>• Во избежание контактов с посторонними предметами не косите слишком близко к земле.</li> <li>• Работайте только тогда, когда условия видимости и освещенности позволяют Вам хорошо видеть окружающие предметы.</li> <li>• <b>Не работайте с мотокосой, стоя на приставной лестнице, это крайне опасно.</b></li> <li>• Будьте особо осторожны при использовании индивидуальных средств защиты слуха, т.к. такие средства могут ограничить Вашу способность реагировать на звуки, предупреждающие об опасности (крики, предупредительные сигналы и т.д.).</li> <li>• Будьте чрезвычайно внимательны при работе на наклонных или неровных участках.</li> </ul> <p><b>⚠ ПРЕДОСТЕРЕЖЕНИЕ:</b> Никогда не используйте машину для кошения травы на каменистых участках. Отброшенные камни могут причинить оператору или другим находящимся рядом лицам тяжелые травмы и даже привести к смертельному исходу. Остерегайтесь отбрасываемых предметов. Всегда надевайте сертифицированные средства защиты глаз. Никогда не наклоняйтесь над щитком режущей насадки. Камни, мусор и т.д. могут попасть в глаза и явиться причиной потери зрения или серьезных травм. Держите посторонних лиц на расстоянии. Дети, животные, зрители и помощники должны находиться в безопасной зоне за пределами радиуса в 15 метров. Если кто-нибудь из них подойдет ближе, немедленно остановите машину. Никогда не поворачивайте штангу машины, предварительно не убедившись, что в опасной зоне никого нет.</p> <p><b>Техника работы</b> Общие правила работы</p> <p><b>⚠ ПРЕДОСТЕРЕЖЕНИЕ:</b> В данном разделе описаны основные меры предосторожности, которые следует принимать при работе с мотокосами и триммерами. Если Вы встретитесь с ситуацией, в которой вы не знаете, как поступить, выслушайте рекомендацию специалиста. Обратитесь к своему дилеру или в сервисную мастерскую. Не выполняйте те операции, которые Вы сочтете для себя слишком сложными.</p> <p><b>Основные правила техники безопасности</b> 1. Осмотритесь вокруг себя: 1. Чтобы убедиться в том, что ни люди, ни животные, ни какие-либо предметы не мешают Вам управлять машиной. 2. Чтобы убедиться, что никто и ничто из вышеперечисленного не может войти в соприкосновение с режущими органами или предметами, которые могут быть отброшены этими органами.</p>	<p><b>Środki bezpieczeństwa dotyczące obszaru pracy</b></p> <ul style="list-style-type: none"> <li>• Podczas uruchamiania silnika trzymać dłonie i stopy z dala od <b>mechanizmu tnącego</b>.</li> <li>• Przed rozpoczęciem pracy sprawdź teren i upewnij się, że nie występują na nim kamienie, kawałki szkła, fragmenty metalu, odpady lub inne twarde ciała obce, które mogłyby zostać wyrzucone przez mechanizm tnący podczas pracy urządzenia.</li> <li>• Jeżeli urządzenie zaczyna drgać w nietypowy sposób, należy je zawsze odłączyć od zasilania.</li> <li>• <b>Nie próbować nigdy uruchomić ani obsługiwać kosiarki jedną ręką. Utrata kontroli nad kosiarką mogłaby spowodować poważne lub śmiertelne obrażenia.</b></li> <li>• Podczas cięcia należy zawsze pewnie stać obiema stopami na podłożu, aby zapobiec utracie równowagi.</li> <li>• Nie wolno pracować w pobliżu przewodów elektrycznych.</li> <li>• Nie ścinać zbyt blisko ziemi, aby uniknąć kontaktu z kamieniami i innymi przedmiotami.</li> <li>• Należy wykonywać cięcie tylko, jeśli widoczność i oświetlenie umożliwiają wyraźne widzenie.</li> <li>• <b>Nie wolno ciąć stojąc na drabinie — jest to bardzo niebezpieczne.</b></li> <li>• Należy zachować szczególną ostrożność w przypadku stosowania zabezpieczeń słuchu, ponieważ mogą one ograniczać zdolność słyszenia dźwięków oznaczających zagrożenie (wołania, sygnałów, ostrzeżeń itp.).</li> <li>• Należy zachować szczególną ostrożność podczas pracy na pochyłych lub nierównych terenach.</li> </ul> <p><b>⚠ OSTRZEŻENIE:</b> Nigdy nie należy używać urządzenia do koszenia na kamienistych terenach. Wyrzucane przedmioty mogą doprowadzić do poważnych lub śmiertelnych obrażeń ciała operatora lub osób znajdujących się w pobliżu. Należy uważać na wyrzucane przedmioty. Należy zawsze nosić zabezpieczenia oczu zatwierdzone do tego typu pracy. Nigdy nie wolno wychylać się nad osłoną przystawki tnącej. Może nastąpić wyrzucenie w górę kamieni, śmieci itp., których trafienie w oko może spowodować ślepotę lub poważne obrażenia. Osoby nieupoważnione muszą znajdować się w bezpiecznej odległości. Dzieci, przeczadnie, pomocnicy i zwierzęta muszą znajdować się w bezpiecznej odległości co najmniej 15 m. Jeśli ktoś zbliża się do miejsca pracy, należy natychmiast wyłączyć urządzenie. Nigdy nie należy obracać się z włączonym urządzeniem bez uprzedniego upewnienia się, że nikogo nie ma w pobliżu.</p> <p><b>Techniki pracy</b> Ogólne instrukcje dotyczące obsługi</p> <p><b>⚠ OSTRZEŻENIE:</b> W tej części opisano podstawowe środki bezpieczeństwa podczas pracy wycinarką lub przycinarką. W przypadku braku pewności co do właściwego postępowania w określonej sytuacji należy zasięgnąć rady specjalisty. Należy się skontaktować z dealarem lub serwisem. Należy unikać prac przy użyciu urządzenia, do których wykonywania nie jest się przygotowanym.</p> <p><b>Podstawowe zasady bezpieczeństwa</b> 1. Należy się rozejrzeć wokół: 1. aby się upewnić, że żadne osoby, zwierzęta lub przedmioty nie będą ograniczały kontroli nad urządzeniem. 2. aby się upewnić, że żadne osoby, zwierzęta lub przedmioty nie wejdą w kontakt z przystawką tnącą lub obiektami wyrzucanymi przez przystawkę tnącą.</p>

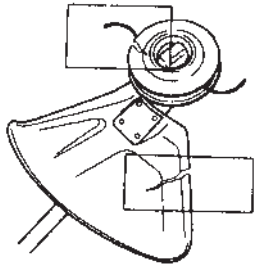

25

Português

## UTILIZAÇÃO

**⚠️ AVISO:** Não use a máquina a menos que esteja em condições de pedir ajuda em caso de acidente.

2. Certifique-se de que pode deslocar-se e permanecer em segurança. Verifique se na zona à sua volta existem possíveis obstáculos (raízes, pedras, ramos, valas, etc.) no caso de ter de se deslocar rapidamente. Tenha um cuidado especial quando trabalhar em terrenos inclinados.
3. Desligue a ficha antes de passar para outro local.
4. Nunca pouse a máquina com o motor a trabalhar.
  - Use sempre o equipamento correcto.
  - Certifique-se de que os dispositivos estão bem montados.
  - Organize o seu trabalho cuidadosamente.

**⚠️ AVISO:** Nem o operador da máquina nem qualquer outra pessoa devem tentar retirar o material cortado enquanto o motor estiver a funcionar ou o equipamento de corte estiver em movimento, já que isso poderia provocar ferimentos graves. Desligue o motor, o acessório de corte e desligue a ficha antes de retirar o material que ficou enrolado na cabeça, para evitar o risco de lesões pessoais.

**Verificações antes do arranque**

Certifique-se de que a cabeça e a protecção do trimmer não estão danificadas ou partidas. Substitua a cabeça e a protecção do trimmer se estiverem partidas (Fig.25).

**⚠️ AVISO:** Nunca use a máquina sem uma protecção ou com uma protecção danificada. Nunca use a máquina sem o tubo de transmissão.

**Aparar a relva com a cabeça de corte**

**⚠️ CUIDADO:** Não trabalhe com fios de desbaste com comprimento superior ao previsto. Com uma protecção correctamente montada, o cortador incorporado irá ajustar automaticamente o fio ao seu comprimento adequado. Fios excessivamente compridos podem sobrecarregar e danificar o motor.

Ελληνικά

## ΧΡΗΣΗ

**⚠️ ΠΡΟΕΙΔΟΠΟΙΗΣΗ:** Μη χρησιμοποιείτε το μηχάνημα εάν δεν υπάρχει δυνατότητα να καλέσετε βοήθεια σε ενδεχόμενη περίπτωση ατυχήματος.

2. Βεβαιωθείτε ότι μπορείτε να μετακινηθείτε και να σταθείτε όρθιος με ασφάλεια. Ελέγξτε την περιοχή γύρω σας για πιθανά εμπόδια (ρίζες, πέτρες, κλαδιά, χαντάκια, κλπ.) για την περίπτωση που θα χρειαστεί να κινηθείτε γρήγορα. Δείξτε μεγάλη προσοχή όταν εργάζεστε σε έδαφος με κλίση.
3. Αποσυνδέστε το φως πριν μεταβείτε σε άλλο χώρο εργασίας.
4. Ποτέ μην τοποθετείτε κάτω το μηχάνημα στο έδαφος με τον κινητήρα σε λειτουργία.
  - Χρησιμοποιείτε πάντοτε το σωστό εξοπλισμό.
  - Βεβαιωθείτε ότι τα εξαρτήματα είναι τοποθετημένα με σωστό τρόπο.
  - Οργανώστε προσεκτικά την εργασία σας.

**⚠️ ΠΡΟΕΙΔΟΠΟΙΗΣΗ:** Ο χειριστής του μηχανήματος ή οποιοδήποτε άλλο άτομο δεν πρέπει να επιχειρήσει να αφαιρέσει το κομμένο υλικό ενώ λειτουργεί ο κινητήρας ή ενώ περιστρέφεται το κοπτικό εξάρτημα, καθώς αυτό μπορεί να οδηγήσει σε σοβαρό τραυματισμό. Σβήστε τον κινητήρα, απενεργοποιήστε το σύστημα κοπής και αποσυνδέστε το φως πριν αφαιρέσετε το υλικό που έχει ενσφηνωθεί γύρω από την κεφαλή, ώστε να αποφευχθεί ο κίνδυνος τραυματισμού.

**Έλεγχος πριν από την εκκίνηση**

Ελέγξτε ότι η κεφαλή και το προστατευτικό χορτοκοπτικού δεν παρουσιάζουν βλάβες ή ρωγμές. Αντικαταστήστε την κεφαλή ή το προστατευτικό χορτοκοπτικού σε περίπτωση που εμφανίζουν ρωγμές (Εικ.25).

**⚠️ ΠΡΟΕΙΔΟΠΟΙΗΣΗ:** Μη χρησιμοποιείτε ποτέ το μηχάνημα χωρίς προστατευτικό ή όταν το προστατευτικό παρουσιάζει πρόβλημα. Μη χρησιμοποιείτε ποτέ το μηχάνημα χωρίς τον άξονα μετάδοσης.

**Κοπή γρασιδιού με χρήση της κεφαλής χορτοκοπτικού**

**⚠️ ΠΡΟΣΟΧΗ:** Μην εργάζεστε με κλωστή κουρέματος μακρύτερη από την καθορισμένη διάμετρο. Με σωστά τοποθετημένο προστατευτικό ο ενσωματωμένος κόπτης θα ρυθμίσει αυτόματα την κλωστή στο σωστό της μήκος. Η χρήση συρμάτων υπερβολικά μεγάλου μήκους μπορεί να οδηγήσει σε υπερφόρτωση και βλάβη του κινητήρα.

Türkçe

## KULLANIM

kesici uçtan sıçrayan cisimlerin etrafa fırlamayacağı.

**⚠️ UYARI:** Bir kaza olması halinde yardım çağırabilecek durumda değilseniz makineyi kullanmayınız.

2. Güvenli bir şekilde durabildiğinizden ve hareket edebildiğinizden emin olunuz. Aniden hareket etmeniz gerekmesi ihtimaline karşı çevrenizdeki olası engelleri (kökler, kayalar, dallar, hendekler, vb.) kontrol ediniz. Eğimli zemin üzerinde çalışırken çok dikkat ediniz.
3. Başka bir alana hareket etmeden önce fişini elektrik prizinden çekiniz.
4. Motor çalışırken makineyi asla yere koymayınız.
  - Daima doğru teçhizat kullanınız.
  - Teçhizatın iyi takılmış olduğundan emin olunuz.
  - Çalışmanızı dikkatlice planlayınız.

**⚠️ UYARI:** Motor çalışırken ne operatör ne de başka bir kimse ciddi yaralanmayla sonuçlanabileceği için, kesilen maddeyi çıkarmaya kalkışamaz. Yaralanma riskini önlemek için, başlığın etrafına dolaşmış materyali çıkarmadan önce motoru ve kesme teçhizatını durdurunuz.

**Çalıştırmadan önce kontrol ediniz.**

Trimer başlığının ve trimer koruyucunun hasar görüp görmediğini ve çatlayıp çatlamadığını kontrol ediniz. Eğer çatlamışsa, trimer başlığını veya trimer koruyucuyu değiştiriniz (Şekil 25).

**⚠️ UYARI:** Makineyi asla koruyucusuz veya koruyucusu arızalı halde kullanmayınız. Makineyi asla, transmisyon şaftı olmadan kullanmayınız.

**Trimer başlıkla çim düzeltimi**

**⚠️ İKAZ:** Planlanandan daha uzun biçme şeridiyle çalışmayınız. Doğru biçimde monte edilmiş koruyucunun içinde hazır bulunan kesici, şeridi kendi uzunluğuna göre otomatik olarak ayarlamaktadır. Aşırı uzun şeritler, motora aşırı yüklenme yapabilir ve hasar verebilir.



--	--	--	--

Česky	РУССКИЙ	Polski
POUŽITÍ	ПРАВИЛА ПОЛЬЗОВАНИЯ	UŻYTKOWANIE
<p><b>⚠ UPOZORNĚNÍ:</b> Nikdy nepoužívejte křovinořez bez možnosti přivolat v případě potřeby pomoc.</p> <p>2. Přesvědčte se, zda se můžete bezpečně pohybovat a stát. Zkontrolujte pracovní plochu, zda na ní nejsou možné překážky (kořeny, kameny, větve, příkopy apod.), pro případ, že byste museli náhle přejít z místa na místo. Na svažujícím se pozemku pracujte velmi opatrně.</p> <p>3. Před přechodem na jiné místo vypněte motor.</p> <p>4. Křovinořez nikdy nepokládejte na zem, jestliže motor běží.</p> <ul style="list-style-type: none"> <li>• Vždy používejte správné vybavení.</li> <li>• Před přechodem na jiné místo vytáhněte zástrčku ze zásuvky.</li> <li>• Pečlivě si práci naplánujte.</li> </ul> <p><b>⚠ UPOZORNĚNÍ:</b> Ani obsluha, ani nikdo jiný se nesmí pokoušet odstranit uvízlý posekaný nebo odříznutý materiál, jestliže motor běží nebo se řezný nástroj otáčí, mohl by si způsobit vážné poranění. Zastavte motor i řezný nástavec a vytáhněte zástrčku ze zásuvky, dříve než začnete odstraňovat zbytky, které se namotaly na sekací hlavu, jinak hrozí nebezpečí poranění.</p> <p><b>Kontrola před spuštěním</b> Zkontrolujte, zda nejsou vyžínací hlava a kryt hlavy poškozené nebo popraskané. Jestliže najdete praskliny, vyžínací hlavu nebo kryt hlavy vyměňte (obr. 25).</p> <p><b>⚠ UPOZORNĚNÍ:</b> Nikdy nepoužívejte křovinořez bez ochranného štítu nebo s vadným štítem. Nikdy nepoužívejte křovinořez bez převodového hřídele.</p> <p><b>Zastřihování trávy pomocí vyžínací hlavy</b></p> <p><b>⚠ VAROVÁNÍ:</b> Nepracujte se strunou, která je delší než je stanovený průměr. U správně namontovaného nástavce štítu seřezává zabudovaný nůž automaticky strunu na správnou délku. Používání příliš dlouhých vedení může přetížít a poškodit motor.</p>	<p><b>⚠ ПРЕДОСТЕРЕЖЕНИЕ:</b> Никогда не пользуйтесь машиной в ситуации, когда не к кому будет обратиться за помощью при несчастном случае.</p> <p>2. Убедитесь в том, что Вы можете передвигаться и стоять, не подвергаясь риску падения. Проверьте, нет ли на участке помех (корней, больших камней, веток, канав и т.д.) на тот случай, если Вам придется внезапно отойти в сторону. Будьте очень внимательны при работе на наклонных участках.</p> <p>3. Выключайте двигатель, когда переходите на другой участок.</p> <p>4. Никогда не ставьте машину на землю при работающем двигателе.</p> <ul style="list-style-type: none"> <li>• Всегда используйте соответствующее оборудование.</li> <li>• Вынимайте вилку кабеля из розетки перед тем, как переходить на другой участок.</li> <li>• Тщательно организуйте свою работу.</li> </ul> <p><b>⚠ ПРЕДОСТЕРЕЖЕНИЕ:</b> Оператору и каким-либо другим лицам запрещается предпринимать попытки убирать срезанные материалы во время работы двигателя или вращения режущей насадки, т.к. это может привести к серьезной травме. Во избежание травм выключите двигатель и выньте вилку кабеля питания из розетки перед тем, как освобождать головку от намотавшегося на нее материала.</p> <p><b>Проверка состояния машины перед началом работы</b> Убедитесь, что головка триммера и щиток ограждения не имеют трещин и не повреждены. Замените головку или щиток триммера, если они треснули (Рис. 25).</p> <p><b>⚠ ПРЕДОСТЕРЕЖЕНИЕ:</b> Никогда не используйте машину без щитка ограждения или со сломанным щитком. Никогда не используйте машину без трансмиссионной штанги.</p> <p><b>Стрижка травы с помощью головки триммера</b></p> <p><b>⚠ ПРЕДОСТЕРЕЖЕНИЕ:</b> Не работайте с леской, имеющую длину, большую той, которая соответствует нужному диаметру. При правильно установленном ограждении встроенный резак будет автоматически регулировать длину лески. Использование чрезмерно длинных проводов может привести к перегрузке двигателя и его выходу из строя.</p>	<p><b>⚠ OSTRZEŻENIE:</b> Nie używać urządzenia, jeśli w razie wypadku nie będzie możliwe wezwanie pomocy.</p> <p>2. Należy się upewnić, że zapewniona jest swoboda ruchu i bezpieczna pozycja. Należy sprawdzić obecność wszelkich przeszkód (korzeni, kamieni, gałęzi, rowów itp.) wokół obszaru pracy na wypadek konieczności nagłego przemieszczenia się. Należy zachować dużą ostrożność podczas pracy na pochyłym terenie.</p> <p>3. Przed przejściem w inne miejsce należy wyłączyć silnik.</p> <p>4. Nigdy nie wolno odkładać urządzenia na podłoże przy uruchomionym silniku.</p> <ul style="list-style-type: none"> <li>• Zawsze należy używać odpowiedniego sprzętu.</li> <li>• Przed przejściem w inne miejsce należy wyjąć wtyczkę z gniazdka.</li> <li>• Należy dokładnie zaplanować pracę.</li> </ul> <p><b>⚠ OSTRZEŻENIE:</b> Ani operatorowi, ani żadnej innej osobie nie wolno próbować usuwać ściętego materiału, gdy silnik jest uruchomiony lub gdy narzędzie tnące się obraca, ponieważ grozi to poważnymi obrażeniami ciała. Aby uniknąć obrażeń, przed przystąpieniem do usuwania materiału, który zaplątał się wokół głowicy należy zatrzymać silnik i mechanizm tnący.</p> <p><b>Sprawdzić przed rozpoczęciem pracy</b> Sprawdzić, czy głowica tnąca lub osłona przycinarki nie jest pęknięta lub w inny sposób uszkodzona. Jeśli głowica tnąca lub jej osłona jest pęknięta, należy ją wymienić (Rys. 25).</p> <p><b>⚠ OSTRZEŻENIE:</b> Nigdy nie należy stosować urządzenia bez osłony lub z uszkodzoną osłoną. Nigdy nie należy używać maszyny bez wałka przekładni.</p> <p><b>Przycinanie trawy za pomocą przycinarki</b></p> <p><b>⚠ PRZESTROGA:</b> Nie używać żyłki tnącej o długości przekraczającej żądaną średnicę. Przy odpowiednio założonej osłonie wbudowana kosa dostosuje długość żyłki automatycznie. Zbyt długa żyłka może spowodować przeciążenie i uszkodzenie silnika.</p>

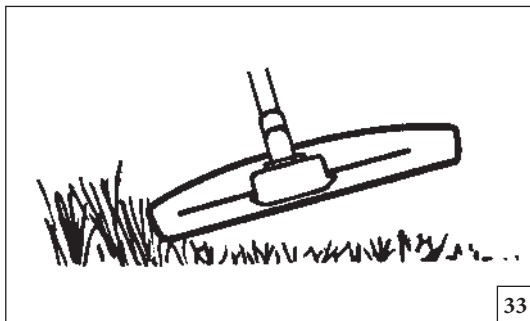

33

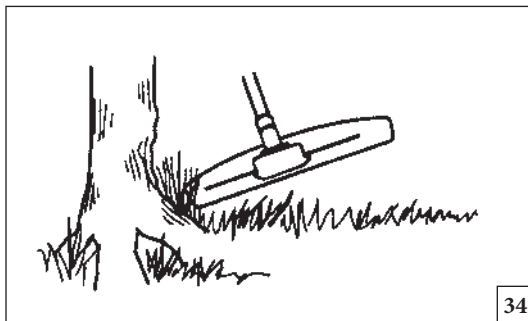

34

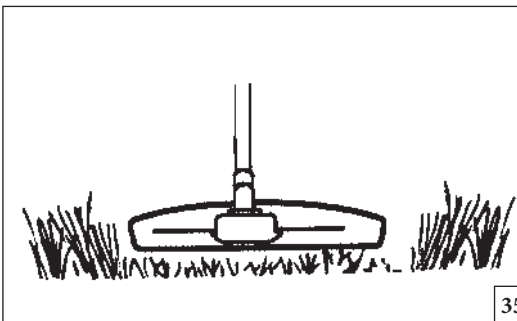

35

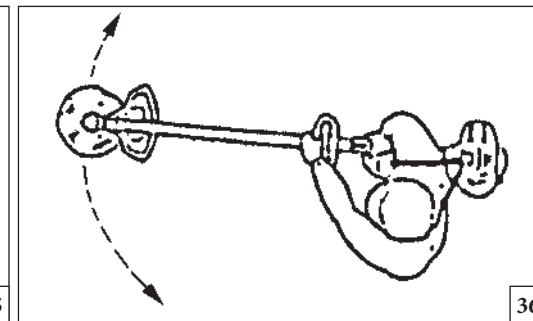

36

Português	Ελληνικά	Türkçe
<p align="center"><b>UTILIZAÇÃO</b></p>	<p align="center"><b>ΧΡΗΣΗ</b></p>	<p align="center"><b>KULLANIM</b></p>
<p><b>Aparar</b></p> <ul style="list-style-type: none"> <li>• Mantenha a cabeça de corte ligeiramente acima do solo e inclinada. É a extremidade da corda que executa o trabalho. Deixe a corda trabalhar ao seu próprio ritmo. Nunca pressione a corda na área que vai cortar (Fig.33).</li> <li>• A corda remove facilmente relva e ervas daninhas junto de paredes, vedações, árvores e canteiros, mas pode também danificar a casca sensível de árvores e arbustos, bem como as estacas das vedações.</li> <li>• Diminua o risco de danos na vegetação encurtando a corda para 10-12 cm e reduzindo a velocidade do motor.</li> </ul> <p><b>Desbastar</b></p> <ul style="list-style-type: none"> <li>• A técnica de desbaste remove toda a vegetação indesejada. Mantenha a cabeça de corte ligeiramente acima do solo e incline-a. Deixe a extremidade da corda bater no solo à volta de árvores, postes, estátuas, etc (Fig.34).</li> </ul> <p><b>⚠ CUIDADO: Esta técnica aumenta o desgaste da corda.</b></p> <ul style="list-style-type: none"> <li>• A corda desgasta-se mais rapidamente e tem que ser alimentada mais frequentemente quando trabalhar contra pedras, tijolos, betão, vedações de metal, etc. do que quando entrar em contacto com árvores ou vedações de madeira.</li> </ul> <p><b>Cortar</b></p> <ul style="list-style-type: none"> <li>• O corta-relva eléctrico é ideal para cortar a relva nos locais de difícil acesso para os corta-relva comuns. Ao cortar, mantenha a corda paralela ao solo. Evite pressionar a cabeça de corte contra o solo, pois pode danificar a relva e a máquina (Fig.35).</li> <li>• Evite que a cabeça de corte entre constantemente em contacto com o solo durante as operações normais de corte. Este tipo de contacto permanente pode danificar e desgastar a cabeça de corte.</li> </ul> <p><b>Varrer</b></p> <ul style="list-style-type: none"> <li>• O efeito de ventoinha da corda em rotação pode ser utilizado para uma limpeza fácil e rápida. Mantenha a corda numa posição paralela e acima da superfície que pretende varrer e movimente a ferramenta de um lado para o outro (Fig.36).</li> </ul>	<p><b>Κοπή γρασιδιού</b></p> <ul style="list-style-type: none"> <li>• Κρατήστε την κεφαλή χορτοκοπτικού λίγο πάνω από το έδαφος, υπό γωνία. Η εργασία εκτελείται από το άκρο του κορδονιού. Αφήστε το κορδόνι να εργαστεί με το δικό του ρυθμό. Μην πιέζετε το κορδόνι επάνω στην επιφάνεια που πρέπει να κοπεί (Εικ.33).</li> <li>• Το κορδόνι μπορεί εύκολα να αφαιρέσει γρασίδι και ζιζάνια που υπάρχουν πάνω σε τοίχους, περιφράξεις, δέντρα και παρυφές, ωστόσο, μπορεί να προκαλέσει και ζημιές σε ευαίσθητους φλοιούς δέντρων και θάμνων ή στύλους περιφράξεων.</li> <li>• Μειώστε τον κίνδυνο πρόκλησης ζημιών σε φυτά μικραίνοντας το κορδόνι 10-12 cm και μειώνοντας τις στροφές του κινητήρα.</li> </ul> <p><b>Καθαρισμός</b></p> <ul style="list-style-type: none"> <li>• Με την τεχνική καθαρισμού απομακρύνεται όλη η ανεπιθύμητη βλάστηση. Κρατήστε την κεφαλή χορτοκοπτικού λίγο πάνω από το έδαφος και υπό γωνία. Αφήστε το άκρο του κορδονιού να "χτυπήσει" το έδαφος γύρω από δέντρα, στύλους, αγάλματα και περιμετρική αντικείμενα (Εικ.34).</li> </ul> <p><b>⚠ ΠΡΟΣΟΧΗ: Η τεχνική αυτή αυξάνει τη φθορά του κορδονιού.</b></p> <ul style="list-style-type: none"> <li>• Το κορδόνι φθείρεται πιο γρήγορα ενώ πρέπει να το τραβάτε προς τα εμπρός πιο συχνά όταν εργάζεστε σε επιφάνειες με πέτρες, τούβλα, μπετόν, μεταλλικές περιφράξεις, κλπ. σε σύγκριση με τις περιπτώσεις που έρχεται σε επαφή με δέντρα και ξύλινες περιφράξεις.</li> </ul> <p><b>Κοπή</b></p> <ul style="list-style-type: none"> <li>• Το ηλεκτρικό χλοοκοπτικό είναι ιδανικό για την κοπή χλόης σε δυσπρόσιτα σημεία για μια απλή μηχανή κοπής. Κατά την κοπή, διατηρείτε το καλώδιο παράλληλο με το έδαφος. Αποφεύγετε να πιέζετε την κεφαλή χορτοκοπτικού πάνω στο έδαφος καθώς αυτό μπορεί να καταστρέψει το γκαζόν και να προκαλέσει βλάβες στο εργαλείο (Εικ.35).</li> <li>• Μην αφήνετε την κεφαλή χορτοκοπτικού να έρχεται συνεχώς σε επαφή με το έδαφος κατά τη διάρκεια συνήθων εργασιών κοπής. Η συνεχής επαφή αυτού του τύπου μπορεί να προκαλέσει βλάβη και φθορά στην κεφαλή χορτοκοπτικού.</li> </ul> <p><b>Κοπή σε κυκλικές κινήσεις</b></p> <ul style="list-style-type: none"> <li>• Η κίνηση "ανεμίσηματος" του περιστρεφόμενου κορδονιού μπορεί να αξιοποιηθεί για γρήγορο και εύκολο καθαρισμό. Κρατήστε το κορδόνι έτσι ώστε να είναι παράλληλο και επάνω από την επιφάνεια που θα "σαρωθεί" και μετακινήστε το χορτοκοπτικό από τη μία άκρη στην άλλη (Εικ.36).</li> </ul>	<p><b>Düzelme</b></p> <ul style="list-style-type: none"> <li>• Trimer başlığını zeminden yukarda bir açıyla tutunuz. Bu, işi yapan kordonun sonundaki kısımdır. Kordonun kendi normal hızında çalışmasına izin veriniz. Kordonu, kesim yapılacak alana bastırmayınız (Şekil 33).</li> <li>• Kordon, hassas ağaç kabuklarına, çalılara ve çit direklerine zarar verebilir de, duvarların, çitlerin ve ağaçların üzerindeki çimleri kolayca çıkarıp temizleyebilmektedir.</li> <li>• Kordonu 10-12 cm olarak kısaltmak suretiyle, bitkilerin zarar görmesi riskini ve motorun hızını azaltınız.</li> </ul> <p><b>Temizleme</b></p> <ul style="list-style-type: none"> <li>• Temizleme tekniği, tüm istenmeyen bitki örtüsünü ortadan kaldırmaktadır. Trimer başlığını zeminin hemen yukarısında tutunuz ve yana doğru yatırınız. Kordonun sonunun ağaçların, direklerin, heykellerin, vb. çevrelerindeki zemine çarpmasına izin vermeyiniz (Şekil 34).</li> </ul> <p><b>⚠ İKAZ: Bu teknik, kordon üzerindeki aşınmayı artırır.</b></p> <ul style="list-style-type: none"> <li>• Kordon, taşlar, tuğlalar, beton, metal çitler üzerinde çalışırken, ağaçlara ve ahşap çitlere temas etmesiyle oluşan aşınmaya oranla daha çabuk aşınır ve daha sık ileri besleme yapılması gerekir.</li> </ul> <p><b>Kesme</b></p> <ul style="list-style-type: none"> <li>• Normal bir çim biçici kullanırken ulaşmanın zor olduğu çimlerin kesimi için elektrikli motorlu tirpan idealdir. Kordonu, kesme işlemi yaparken zemine paralel tutunuz. Çimlerin harap olmasına ve aletin hasar görmesine yol açabileceği için trimer başlığını zemine bastırmayınız (Şekil 63).</li> <li>• Normal kesme işlemi sırasında trimer başlığının zemin üzerine sabit bir biçimde temas etmesine izin vermeyiniz. Bu çeşit bir sabit temas, trimer başlığının hasar görmesine ve aşınmasına neden olabilir.</li> </ul> <p><b>Süpürme</b></p> <ul style="list-style-type: none"> <li>• Kordonun dönüşüyle ortaya çıkan fan etkisi, çabuk ve kolay temizleme için kullanılabilir. Kordonu süpürülen alandan yukarıda ve paralel olarak tutunuz ve aleti ileri ve geri hareket ettiriniz (Şekil 36).</li> </ul>

--	--	--	--

Česky	РУССКИЙ	Polski
POUŽITÍ	ПРАВИЛА ПОЛЬЗОВАНИЯ	UŻYTKOWANIE
<p><b>Zastříhování trávy</b></p> <ul style="list-style-type: none"> <li>• Držte skloněnou vyžínací hlavu těsně nad terénem. Uvědomte si, že seče konec struny. Přizpůsobte se pracovnímu tempu struny. Nikdy netlačte strunu na plochu, kterou sečete (<b>obr. 33</b>).</li> <li>• Struna snadno seče trávu a plevel u stěn, keřů, stromů a záhonů, může však také přitom poškodit citlivou kůru dřevin i sloupky plotu.</li> <li>• Riziko poškození dřevin snížíte tím, že zkrátíte strunu na 10-12 cm a snížíte otáčky stroje.</li> </ul> <p><b>Čištění plochy</b></p> <ul style="list-style-type: none"> <li>• Čištěním se odstraňuje veškerá nežádoucí vegetace. Držte skloněnou vyžínací hlavu těsně nad terénem. Nechte konec struny narážet na zem kolem stromů, sloupů, soch apod (<b>obr. 34</b>).</li> </ul> <p><b>⚠ VAROVÁNÍ:</b> Při tomto způsobu sečení se struna více opotřebovává.</p> <ul style="list-style-type: none"> <li>• Struna se při práci rychleji opotřebovává a musí být častěji vysunována, pracujete-li mezi kameny, cihlami, betonem nebo kovovými ploty apod., než při práci mezi dřevinami a dřevěnými ploty.</li> </ul> <p><b>Sečení</b></p> <ul style="list-style-type: none"> <li>• Elektrická strunová sekačka je ideální k sečení trávy v místech, kam se běžná sekačka nedostane. Při sečení udržujte strunu rovnoběžně s terénem. Netlačte vyžínací hlavu proti zemi, mohli byste poškodit trávník i vyžínač (<b>obr. 35</b>).</li> <li>• Při běžném sečení dbejte na to, aby vyžínací hlava nebyla stále v kontaktu se zemí. Stálý dotyk může poškodit vyžínací hlavu a působí její opotřebení.</li> </ul> <p><b>Zametání</b></p> <ul style="list-style-type: none"> <li>• Ventiláčnický účinek rotující struny může být využit pro rychlý a snadný úklid. Udržujte strunu rovnoběžně s terénem a nad uklízenou plochou a nástrojem pohybujte ze strany na stranu (<b>obr. 36</b>).</li> </ul>	<p><b>Стрижка</b></p> <ul style="list-style-type: none"> <li>• Держите головку триммера чуть выше земли под углом. Работа выполняется концом лески. Дайте леске работать с собственным темпом. Никогда не прижимайте леску к земле (<b>Рис. 33</b>).</li> <li>• С помощью лески легко удаляются трава и сорняки, растущие у стен, оград, деревьев и бордюров; однако, леской можно повредить чувствительную кору деревьев или кустарников, а также столбы ограды.</li> <li>• Чтобы уменьшить риск повреждения растений, укоротите леску до 10-12 см и снизьте скорость двигателя.</li> </ul> <p><b>Расчистка</b></p> <ul style="list-style-type: none"> <li>• При расчистке происходит удаление всей нежелательной растительности. Держите головку триммера чуть выше земли в наклонном положении. Пусть конец лески касается земли вокруг деревьев, столбов, статуй и т.п (<b>Рис.34</b>).</li> </ul> <p><b>⚠ ВНИМАНИЕ:</b> Эта техника работы увеличивает износ лески.</p> <ul style="list-style-type: none"> <li>• Леска изнашивается быстрее и ее приходится подавать более часто при работе у камней, кирпичей, бетона, рядом с металлическим забором и т.п. в сравнении с работой у деревьев и деревянных заборов.</li> </ul> <p><b>Стрижка</b></p> <ul style="list-style-type: none"> <li>• Электрический триммер идеально подходит для срезания травы в местах, труднодоступных для обычной газонокосилки. Во время стрижки держите леску параллельно земле. Не прижимайте головку триммера к земле, т.к. это может повредить как газон, так и саму головку (<b>Рис. 35</b>).</li> <li>• Не позволяйте головке триммера постоянно касаться земли во время стрижки. Такое постоянное касание может привести к износу и повреждению головки триммера.</li> </ul> <p><b>Уборка</b></p> <ul style="list-style-type: none"> <li>• Эффект вентилятора, создаваемый вращающейся леской, может быть использован для быстрой и легкой уборки участка. Держите леску над поверхностью убираемого участка параллельно ей и двигайте триммер из стороны в сторону (<b>Рис. 36</b>).</li> </ul>	<p><b>Przycinanie</b></p> <ul style="list-style-type: none"> <li>• Trzymać przycinarkę niewiele ponad gruntem pod pewnym kątem. Pracę wykonuje końcówka żyłki. Żyłka powinna pracować we własnym tempie. Nie należy wciskać żyłki do ścinanego obszaru (<b>Rys. 33</b>).</li> <li>• Żyłka z łatwością usunie trawę i chwasty przy murach, płotach, drzewach i ogrodzeniach, może jednak uszkodzić delikatną korę drzew i krzewów oraz uszkodzić słupki płotu.</li> <li>• Aby zmniejszyć ryzyko uszkodzenia roślin, należy skrócić żyłkę do 10–12 cm i zmniejszyć prędkość silnika.</li> </ul> <p><b>Oczyszczanie</b></p> <ul style="list-style-type: none"> <li>• W przypadku oczyszczania usuwane są wszelkie niepożądane rośliny. Trzymać przycinarkę niewiele ponad gruntem pod kątem. Należy pozwolić żyłce uderzać w grunt dookoła drzew, słupków, rzeźb itd (<b>Rys. 34</b>).</li> </ul> <p><b>⚠ PRZESTROGA:</b> Ta technika powoduje zwiększone zużycie żyłki.</p> <ul style="list-style-type: none"> <li>• Podczas pracy w pobliżu kamieni, cegieł, betonu, metalowych płotów itd. zużywanie się żyłki następuje szybciej i musi być ona wysuwana częściej niż w przypadku stykania się z drzewami lub drewnianymi płotami.</li> </ul> <p><b>Przycinanie</b></p> <ul style="list-style-type: none"> <li>• Kosiarka elektryczna idealnie nadaje się do koszenia trawy, do której trudno dotrzeć za pomocą zwykłej kosiarki. Podczas cięcia żyłka powinna być ustawiona równoległe do gruntu. Należy unikać przyciskania przycinarki do gruntu, ponieważ spowoduje to uszkodzenie trawnika i narzędzia (<b>Rys. 35</b>).</li> <li>• Nie należy dopuszczać, aby przycinarka stykała się z gruntem podczas normalnego cięcia. Ciągłe stykanie się z gruntem może spowodować uszkodzenie i zużycie przycinarki.</li> </ul> <p><b>Zamiatanie</b></p> <ul style="list-style-type: none"> <li>• Efekt wentylatora obracającej się żyłki można wykorzystać do szybkiego i łatwego oczyszczania. Ustawić żyłkę równoległe nad obszarem, który ma być zamieciony, i poruszać urządzeniem wahadłowo (<b>Rys. 36</b>).</li> </ul>



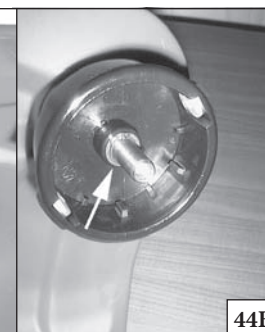
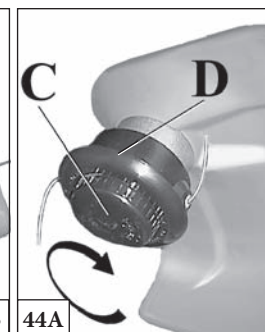
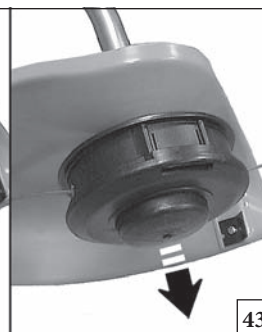
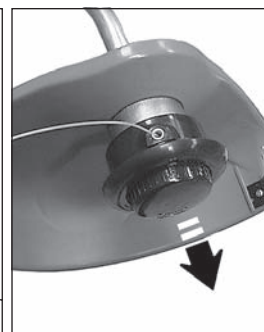
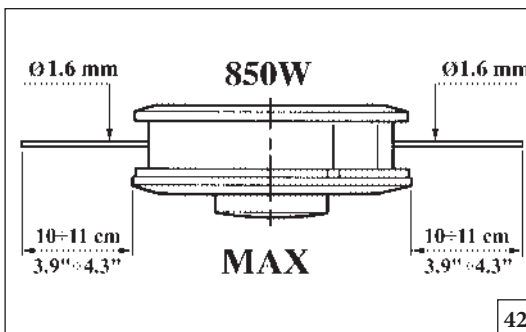
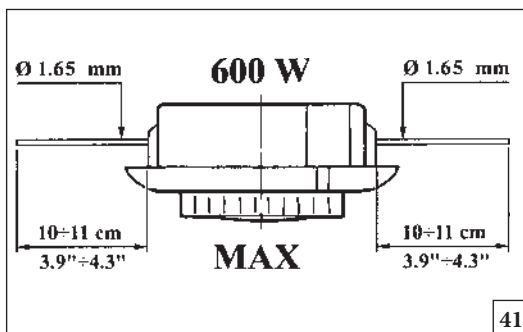

Português	Ελληνικά	Türkçe
<p align="center"><b>MANUTENÇÃO</b></p>	<p align="center"><b>ΣΥΝΤΗΡΗΣΗ</b></p>	<p align="center"><b>BAKIM</b></p>
<p><b>CABEÇA DE FIO DE NYLON</b></p> <p>Utilize sempre o mesmo diâmetro de fio, como o de origem a fim de não sobrecarregar o motor (Fig. 41-42).</p> <p>Fig. 43 Para prolongar o fio de nylon, bater o cabeça sobre o terreno enquanto se trabalha. Em cada golpe, saem cerca de 2,5 cm de fio.</p> <p><b>NOTA:</b> Não bata a cabeça sobre o cimento ou calçada: pode ser perigoso.</p> <p><b>⚠ ATENÇÃO - Para reduzir o risco de lesões graves, nunca utilize cabos ou fios com núcleo de metal ou outro material em vez de fios de corte em nylon.</b></p> <p><b>SUBSTITUIR DE FIO DE NYLON (8061)</b></p> <ol style="list-style-type: none"> <li>1 - Desparatusar o botão (C, Fig. 44A) e retire a bobina (D). De seguida retire o anel seeger (Fig. 44B).</li> <li>2 - Dobre o fio na metade deixando uma parte mais comprida do que a outra de aproximadamente 10 cm. Inserir o fio na apropriada marca (B, Fig. 47) na bobina. Enrole, na direção da flecha.</li> <li>3 - Terminado o enrolamento do fio, bloqueie-o nas apropriadas fendas como indicado na Fig. 48 B. Monte a mola. Enfie o fio através dos olhais (Fig. 49 - pag. 86) retire-o para fora e desbloqueie. Bloqueie o cabeçote com o botão.</li> </ol> <p><b>SUBSTITUIR DE FIO DE NYLON (8091)</b></p> <ol style="list-style-type: none"> <li>1 - Carregue a lingüeta (Fig. 45) e retire a tampa e a bobina interna.</li> <li>2 - Dobre o fio na metade deixando uma parte mais comprida do que a outra de aproximadamente 14 cm. Bloqueie o fio na apropriada marca (B, Fig. 46) na bobina. Enrole, na direção da flecha, cada fio no próprio alojamento, de modo uniforme e sem cruzá-los.</li> <li>3 - Terminado o enrolamento do fio, bloqueie-o nas apropriadas fendas como indicado na Fig. 48 A. Monte a mola. Enfie o fio através dos olhais (Fig. 50 - pag. 86) e retire-o para fora. Bloqueie o cabeçote com a tampa.</li> </ol>	<p><b>ΚΕΦΑΛΗ ΜΕ ΜΕΣΙΝΕΖΑ</b></p> <p>Χρησιμοποιείτε πάντα μεσινέζα με την ίδια διάμετρο της γνήσιας για να μην υπερφορτίζεται ο κινητήρας (Εικ. 41-42).</p> <p>Εικ. 43 Για να μακρύνετε τη μεσινέζα, χτυπήστε την κεφαλή στο έδαφος κατά τη διάρκεια της εργασίας.</p> <p>Σε κάθε χτύπημα θα βγουν περίπου 2,5 cm μεσινέζας.</p> <p><b>ΣΗΜΕΙΩΣΗ:</b> Μην χτυπάτε την κεφαλή στο τσιμέντο ή σε πέτρες: μπορεί να αποδειχθεί επικίνδυνο.</p> <p><b>⚠ ΣΗΜΕΙΩΣΗ:</b> Για να μειωθεί ο κίνδυνος σοβαρού τραυματισμού, μη χρησιμοποιείτε ποτέ σύρματα με μεταλλική ενίσχυση ή άλλο υλικό αντί για σύρματα κοπής από νάιλον.</p> <p><b>ΝΑΥΛΟΝ ΚΑΛΩΔΙΟ (8061)</b></p> <ol style="list-style-type: none"> <li>1 - μγαλτε το καπάκι (C, Εικ. 44A) και την εσωτερική μπομπινα (D). Μετά αφαιρέστε το δακτύλιο seeger (Εικ. 44B).</li> <li>2 - Τσακίστε το συρμα στη μεση αφήνοντας μακρύτερο απο το άλλο περιπου κατα 10 cm. Μπλοκαρετε το συρμα στην ειδικη εγκοπη (B, Εικ. 47) πανω στην μπομπινα. Τυλιξτε, προς την κατευθυνση του βελους.</li> <li>3 - Αφου τυλιξτε το συρμα, ωα το μπλοκαρετε τις ειδικες σχισμες οπως δεχνει η Εικ. 48 B. Τοποθετηστε το ελατηριο. Περαστε το συρμα στα (Εικ. 49 - σετ. 86), τραβηξτε το προς τα εξω και οχι μπλοκαρετε. Μπλοκαρετε την δεφαλη με το καπακι.</li> </ol> <p><b>ΝΑΥΛΟΝ ΚΑΛΩΔΙΟ (8091)</b></p> <ol style="list-style-type: none"> <li>1 - Πιεστε το γλωσσίδι (Εικ. 45) και βγαλτε το καπακι και την εσωτερική μπομπινα.</li> <li>2 - Τσακίστε το συρμα στη μεση αφήνοντας μακρύτερο απο το άλλο περιπου κατα 14 cm. Μπλοκαρετε το συρμα στην ειδικη εγκοπη (B, Εικ. 46) πανω στην μπομπινα. Τυλιξτε, προς την κατευθυνση του βελους, καθε συρμα στη θεση του με ομοιομορφο τροπο και χωρις να τα μπερδεψετε.</li> <li>3 - Αφου τυλιξτε το συρμα, ωα το μπλοκαρετε τις ειδικες σχισμες οπως δεχνει η Εικ. 48 A. Τοποθετηστε το ελατηριο. Περαστε το συρμα στα (Εικ. 50 - σετ. 86) και τραβηξτε το προς τα εξω. Μπλοκαρετε την δεφαλη με το καπακι.</li> </ol>	<p><b>MİSİNALI BAŞLIK</b></p> <p>Motoru aşırı şekilde yüklememek için kesinlikle orijinalinde kullanılan çapta misina kullanın (Şekil 41-42).</p> <p>Şekil 43 Misinanın boyunu uzatabilmek için, motor çalışırken başlığı hafifçe yere vurun. Her vuruşta misina 2,5 cm uzar.</p> <p>Not: Başlığı asla beton veya taş gibi sert zemine vurmeyin, tehlikeli olabilir.</p> <p><b>⚠ DİKKAT - Ciddi yaralanma riskini azaltmak için, nylon kesme tellerinin yerine asla metal özellikli kablolar veya teller kullanmayınız.</b></p> <p><b>NAYLON İPLİĞİN DEĞİŞTİRİLMESİ (8061)</b></p> <ol style="list-style-type: none"> <li>1. Tokmağı sökün (C, Şek. 44A) ve bobini çıkarın (D). Ucu tamamıyla sökmek için ara birimi çıkarın (Şek. 44B).</li> <li>2. Bir tarafı diğerinden yaklaşık 10 cm daha uzun kalacak şekilde ipliği ikiye katlayın. İpliği bobinin üzerindeki deliğinden (B, Şek. 47) geçirin. Ok yönünde sarın.</li> <li>3. İpliğin sarılması tamamlandıktan sonra, Şek. 48B'de gösterildiği gibi özel kertiklere takarak sıkıştırın. Zembereği monte edin. İpliği deliklerin içinden geçirin (Şek. 49 - say. 86), dışa doğru çekin ve serbest bırakın. Kapak ile ucu sıkıştırın.</li> </ol> <p><b>MİSİNANIN MONTAJI (8091)</b></p> <ol style="list-style-type: none"> <li>1 - Yan kulakçığa basarak dış kapağı açınız (Şekil 45).</li> <li>2 - Misinanın bir ucunu 14 cm uzun olarak ikiye katlayınız. Katlanma noktasından, göbekteki yarığa takınız (B, Şekil 46). Misinayı ok yönünde birbirlerinin üzerine gelmeyecek şekilde sarınız.</li> <li>3 - Sarımın sonunda (Şekil 48A) deki gibi misina uçlarını yassı deliğe takınız. Göbeği yayın üstüne oturtup misinanın iki ucunu ana gövde üzerindeki deliklerden geçirip dış kapağı kapatınız (Şekil 50 - say. 86).</li> </ol>



45

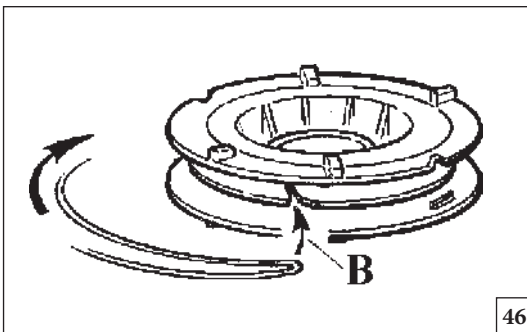

46

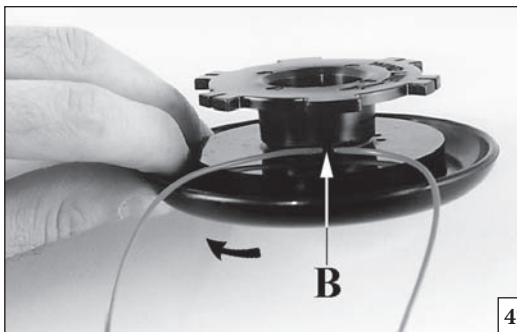

47

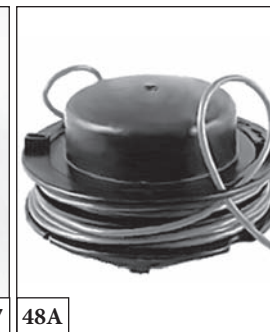

48A

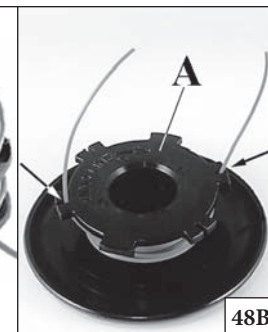

48B

Česky

ÚDRŽBA

### HLAVA S NYLONOVÝMI STRUNAMI

Používejte stále stejný průměr původní struny, aby nedocházelo k přetížení motoru (obr. 41-42).

**Obr. 43** K prodloužení nylonové struny klepněte při práci hlavicí o zem. Při každém úderu se vysune asi 2,5 cm struny.

**POZNÁMKA:** Hlavici nesmíte klepnout o beton nebo dlažbu - je to nebezpečné.

**⚠ POZOR - Prosnížení rizika vážných zranění nepoužívejte nikdy kabely či struny s kovovým jádrem či jiným materiálem místo sekacích strun se silonem.**

### VÝMĚNA NYLONOVÉ STRUNY (8061)

- 1 - Stiskněte knoflík (C, obr. 44A) a vyjměte cívku (D). Chcete-li hlavu úplně rozmontovat, odstraňte pojistný kroužek (obr. 44B).
- 2 - Strunu přehněte asi v polovině, jednu stranu nechte o asi 10 cm delší. Nylonovou strunu zablokujte v příslušném zářezu (B, obr. 47) na cívce. Naviňte ji ve směru šipky.
- 3 - Po navinutí zablokujte strunu v příslušných otvorech podle obr. 48B. Namontujte pružinu. Strunu protáhněte očky (obr. 49 - str. 86), vytáhněte ji směrem ven a uvolněte. Hlavici zablokujte knoflíkem.

### VÝMĚNA NYLONOVÉ STRUNY (8091)

- 1 - Stiskněte jazýček (obr. 45), odstraňte kryt a vyjměte vnitřní cívku.
- 2 - Strunu přehněte asi v polovině, jednu stranu nechte o asi 14 cm delší. Nylon zablokujte v příslušném zářezu (B, obr. 46) na cívce. Každou strunu stejnoměrně naviňte ve směru šipky do jejího uložení, dávejte pozor, aby se spolu nezapletly.
- 3 - Po navinutí zablokujte struny v příslušných otvorech podle obr. 48A. Namontujte pružinu. Strunu protáhněte očky (obr. 50 - str. 86) a vytáhněte ji směrem ven. Hlavici zablokujte křemem.

РУССКИЙ

ОБСЛУЖИВАНИЕ

### ГОЛОВКА С НЕЙЛОНОВОЙ ЛЕСКОЙ

Никогда не используйте леску большего диаметра. Это приводит к разрушению головки и перегреву двигателя (рис. 41-42).

**Рис. 43** Для того, чтобы в процессе работы удлинить сработавшую леску ударьте головкой по земле. Каждый раз при ударе леска будет выдвигаться на 2,5 см.

**Внимание:** Не бейте головкой слишком сильно (избегайте контакта головки с камнями).

**⚠ ВНИМАНИЕ - Во избежание риска серьезных травм ни в коем случае не используйте вместо нейлоновой лески леску или кабели с сердечником из металла или другого материала.**

### ЗАМЕНА НЕЙЛОНОВОГО ПРОВОДА (8061)

- 1 - Открутить ручку (C, Рис. 44A) и снять катушку. Чтобы полностью разобрать головку, снять кольцевое уплотнение (Рис. 44B).
- 2 - Согнуть провод пополам так, чтобы один конец был длиннее другого примерно на 10 см. Ввести провод в специальное отверстие (B, Рис. 47) на катушке. Замотать по направлению стрелки.
- 3 - Завершив обмотку провода, зафиксировать его в специальных прорезях, как показано на Рис. 48B. Установить пружину. Пропустить провод через отверстия (Рис. 49 - стр. 86), вытянуть его наружу и отпустить. Закрепить головку крышкой.

### ЗАМЕНА НЕЙЛОНОВОЙ ЛЕСКИ (8091)

- 1 - Нажмите на крышку головки и поверните по часовой стрелке (Рис. 45), снимите крышку и внутреннюю шпулю.
- 2 - Сложите леску вдвое так, чтобы один конец был длиннее другого на 14 см. Закрепите леску в специальном ушке (B, Рис. 46). Намотайте леску по направлению, указанному стрелкой на шпуле.
- 3 - По окончании намотки установите кольца лески, как показано на Рис. 48A, и установите шпулю с намотанной новой леской на место, как показано на Рис. 50 - стр. 86. Потяните за выпущенные концы и закройте крышку. В дальнейшем для выхода лески во время работы слегка стукните по земле.

Polski

KONSERWACJA

### GŁOWICA Z ŻYŁKĄ NYLONOWĄ

Zawsze stosować żyłki o takiej samej średnicy jak żyłka oryginalna, aby nie powodować przeciążenia silnika (Rys. 41-42).

**Rys. 43** Aby wydłużyć żyłkę, lekko stuknąć wirującą głowicą o podłoże. Po każdym uderzeniu, żyłka wydłuży się o około 2,5 cm.

**UWAGA:** Nie uderzać głowicą o twarde powierzchnie np. cementowe lub kamienne, ponieważ może to być niebezpieczne.

**⚠ UWAGA - Aby zmniejszyć ryzyko poważnych obrażeń, nigdy nie należy używać żyłek drucianych lub wzmocnionych metalem zamiast żyłek nylonowych.**

### WYMIANA ŻYŁEK NYLONOWYCH (8061)

- 1 - Odkręcić pokrętkę (C, Rys. 44A) i wyjąć szpulę (D). Aby całkowicie rozmontować głowicę, należy wyjąć pierścień sprężynujący (Rys. 44B).
- 2 - Złożyć żyłkę, przy czym jedna część powinna być dłuższa od drugiej o około 10 cm. Włożyć żyłkę do specjalnego karbu (B, Rys. 47) na szpuli. Nawijać zgodnie ze strzałką.
- 3 - Po nawinięciu żyłki, zablokować ją tak jak to wskazano na rysunku 48B. Zamontować sprężynę. Przełożyć żyłkę przez okute otwory w obudowie (Rys. 49 - str. 86), przeciągnąć na zewnątrz i zablokować. Zablokować głowicę za pomocą pokrętki.

### WYMIANA ŻYŁEK NYLONOWYCH (8091)

- 1 - Nacisnąć języczek (Rys. 45), zdjąć pokrywę i wyjąć wewnętrzną szpulę.
- 2 - Złożyć żyłkę, przy czym jedna część powinna być dłuższa od drugiej o około 14 cm. Zablokować żyłkę w odpowiednim karbie (B, Rys. 46) na szpuli. Równomiernie i bez krzyżowania nawijać każdą żyłkę zgodnie z kierunkiem strzałki odpowiednio w jej rowku.
- 3 - Po nawinięciu żyłki, zablokować ją tak jak to wskazano na Rys. 48A. Zamontować sprężynę. Przełożyć żyłkę przez okute otwory w obudowie (Rys. 50 - str. 86) i przeciągnąć na zewnątrz. Założyć pokrywę głowicy i upewnić się, że zaczepy obudowy znajdują się w położeniu wyjściowym.



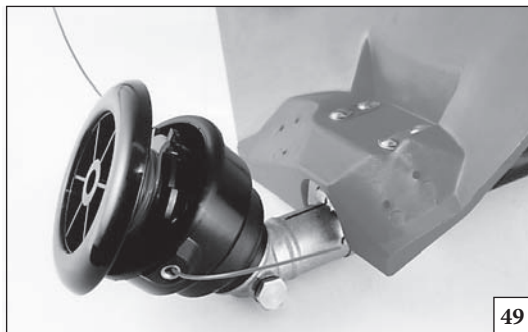

49

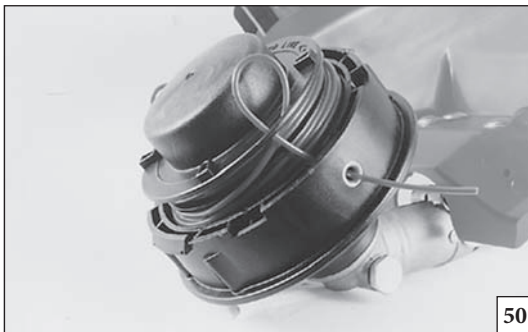

50



51

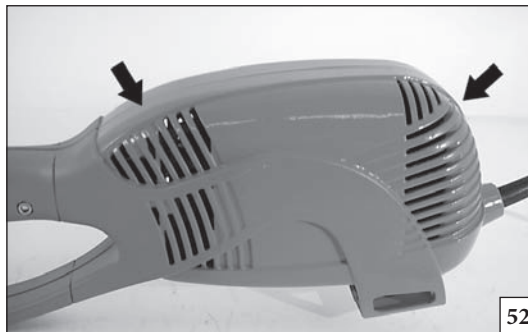

52

Português

Ελληνικά

Türkçe

## MANUTENÇÃO - TRANSPORTE

## ΣΥΝΤΗΡΗΣΗ - ΜΕΤΑΦΡΑ

## BAKIM - NAKLİYE

**⚠ ATENÇÃO -** Desligar a ficha de ligação da rede antes de realizar qualquer manutenção.

Controle que a lâmina corta-fios (A, Fig. 51) montada sobre a proteção de segurança esteja afiada.

## MOTOR ELÉTRICO

Limpe regularmente as grelhas de arrefecimento do motor com ar comprimido (Fig. 52).

**⚠** Não tente reparações não autorizadas e não abra a caixa do motor.

## TRANSPORTE

**⚠** Para reduzir o risco de arranque acidental, nunca transporte a máquina com a ficha inserida ou mantendo o dedo no interruptor de arranque.

**⚠ ΠΡΟΣΟΧΗ -** Αφαιρέστε τον ρευματολήπτη σύνδεσης στο ηλεκτρικό δίκτυο πριν κάνετε μια οποιαδήποτε συντήρηση.

Βεβαιωθείτε ότι η λάμα κοπής της μεσινέζας (Α, Εικ. 51) τοποθετημένη πάνω στο προστατευτικό ασφαλείας είναι κοφτερή.

## ΗΛΕΚΤΡΙΚΟΣ ΚΙΝΗΤΗΡΑΣ

Καθαρίζετε περιοδικά τις θυρίδες αερισμού του κινητήρα με πεπιεσμένο αέρα (Εικ. 52).

**⚠** Μην εκτελείτε μη εξουσιοδοτημένες επισκευές και μην ανοίγετε το κάρτερ του κινητήρα.

## ΜΕΤΑΦΡΑ

**⚠** Για να μειωθεί ο κίνδυνος τυχαίας ενεργοποίησης, μη μεταφέρετε ποτέ το μηχάνημα με το φως συνδεδεμένο ή πατώντας το διακόπτη εκκίνησης.

**⚠ DİKKAT -** Herhangi bir bakım işlemi yaparken kesinlikle makinanın fişini prizden çıkarın.

Koruyucunun üzerindeki misina kesme bıçağının (A, Şekil 51) keskin olduğundan emin olun.

## ELEKTRİK MOTORU

Motorun havalandırma kanallarını kompresörle temizleyin (Şekil 52).

**⚠** İzin verilmeyen tamir işlemlerini yapmayınız ve motor karterini açmayınız.

## NAKLİYE

**⚠** Kazara çalıştırma riskini azaltmak için, makineyi asla fişi takılı halde iken veya parmağınızı çalıştırma sivicinin üzerinde tutarak taşımayınız.

--	--	--	--

Česky	РУССКИЙ	Polski
<b>ÚDRŽBA - PŘEPRAVA</b>	<b>ОБСЛУЖИВАНИЕ - ТРАНСПОРТИРОВКА</b>	<b>KONSERWACJA - TRANSPORT</b>
<p><b>⚠ POZOR</b> - Před každou činností údržby vytáhněte síťovou zástrčku ze zásuvky. Zkontrolujte, zda je ostří na odříznutí struny (A, obr. 51) namontované na ochranném krytu dobře naostřené.</p> <p><b>ELEKTRICKÝ MOTOR</b> Chladicí mřížky motoru pravidelně čistěte stlačeným vzduchem (obr. 52).</p> <p><b>⚠</b> Nepokoušejte se provádět neoprávněné opravy a neotvírejte kryt motoru.</p> <p><b>PŘEPRAVA</b></p> <p><b>⚠</b> Pro snížení rizika náhodného spuštění stroj nikdy nepřpravujte se zástrčkou zapojenou do zásuvky nebo s prstem na spínači pro zapnutí.</p>	<p><b>⚠ ВНИМАНИЕ:</b> Перед проведением обслуживания обязательно отсоедините косу от удлинителя. Проверьте заточку ножа, установленного с внутренней стороны защитного кожуха (A, рис. 51).</p> <p><b>ЭЛЕКТРОДВИГАТЕЛЬ</b> Периодически прочищайте сжатым воздухом решетки, служащие для охлаждения двигателя (Рис. 52).</p> <p><b>⚠</b> Ни в коем случае не пытайтесь выполнять несанкционированный ремонт и не открывайте картер двигателя.</p> <p><b>ТРАНСПОРТИРОВКА</b></p> <p><b>⚠</b> Во избежание риска случайного включения машины никогда не переносите ее на другое место при включенной в розетку вилке электрического кабеля или держа палец на пусковом выключателе.</p>	<p><b>⚠ UWAGA</b> - Wyjąć wtyczkę z gniazdka w razie konieczności przeprowadzenia jakichkolwiek czynności konserwacyjnych. Sprawdzić, czy ostrze odcinające nadmiar żyłki (A, Rys. 51) zamontowane w osłonie jest dobrze zaostrome.</p> <p><b>SILNIK ELEKTRYCZNY</b> Okresowo czyścić kratkę chłodzenia silnika sprężonym powietrzem (Rys. 52).</p> <p><b>⚠</b> Nie próbować samodzielnie wykonywać niedozwolonych napraw i nie otwierać osłony silnika.</p> <p><b>TRANSPORT</b></p> <p><b>⚠</b> Aby zmniejszyć ryzyko przypadkowego uruchomienia, nie należy nigdy transportować urządzenia z wtyczką podłączoną do gniazdka lub trzymając palec na przełączniku.</p>

Português	Ελληνικά	Türkçe
<p align="center"><b>MANUTENÇÃO - ARMAZENAGEM</b></p>	<p align="center"><b>ΣΥΝΤΗΡΗΣΗ - ΑΠΟΘΗΚΕΥΣΗ</b></p>	<p align="center"><b>BAKIM - MUHAFAZA</b></p>
<p><b>MANUTENÇÃO EXTRAORDINÁRIA</b></p> <p>No final de cada estação, em caso de uso intenso, ou de dois em dois anos com uso normal, é aconselhável proceder a um controlo geral a efectuar com um técnico especializado da rede de assistência.</p> <p><b>⚠ ATENÇÃO:</b> Todas as operações de manutenção que não figuram neste manual devem ser efectuadas numa oficina autorizada.</p> <p>Para garantir um funcionamento constante e regular da máquina, lembre-se que as eventuais substituições das peças sobresselentes deverão ser exclusivamente efectuadas com <b>PEÇAS ORIGINAIS</b>.</p> <p><b>⚠ Eventuais modificações não autorizadas e/ou a utilização de peças de substituição não originais podem provocar lesões graves ou mortais ao operador ou a terceiros.</b></p> <p>Quando tiver de deixar a máquina parada por longos períodos de tempo:</p> <ul style="list-style-type: none"> <li>- Verifique que o plugue esteja desligado da tomada de força.</li> <li>- Siga todas as normas de manutenção descritas anteriormente.</li> <li>- Mantenha a máquina em ambiente seco, possivelmente não em contato direto com o solo e distante de fontes de calor.</li> <li>- Guarde o aparelho afastado das crianças.</li> </ul>	<p><b>ΕΚΤΑΚΤΗ ΣΥΝΤΗΡΗΣΗ</b></p> <p>Στο τέλος της εποχής μετά από εντατική χρήση ή κάθε δύο χρόνια με φυσιολογική χρήση, είναι σκόπιμο να πραγματοποιείται ένας γενικός έλεγχος από εξειδικευμένο τεχνικό του Σέρβις.</p> <p><b>⚠ ΠΡΟΣΟΧΗ:</b> Όλες οι ενέργειες συντήρησης, που δεν αναγράφονται στο παρόν εγχειρίδιο θα πρέπει να πραγματοποιούνται από ένα ειδικευμένο συνεργείο.</p> <p>Για να διασφαλιστεί η συνεχής και ομαλή λειτουργία του μηχανήματος, χρησιμοποιείτε μόνο <b>ΓΝΗΣΙΑ ΑΝΤΑΛΛΑΚΤΙΚΑ</b> για την αντικατάσταση τυχόν εξαρτημάτων.</p> <p><b>⚠ Τυχόν μη εξουσιοδοτημένες τροποποιήσεις ή/και η χρήση μη γνήσιων ανταλλακτικών μπορεί να οδηγήσουν στην πρόκληση σοβαρών ή θανατηφόρων τραυματισμών για το χειριστή ή τρίτους.</b></p> <p>Όταν το μηχάνημα δεν πρόκειται να χρησιμοποιηθεί για μεγάλο χρονικό διάστημα:</p> <ul style="list-style-type: none"> <li>- Βεβαιωθείτε ότι το φως ρεύματος είναι βγαλμένο από το δίκτυο σύνδεσης.</li> <li>- Τηρείτε όλες τις προαναφερόμενες διατάξεις συντήρησης.</li> <li>- Διατηρείτε το μηχάνημα σε περιβάλλον ξηρό και μακριά από το έδαφος και από πηγές θερμότητας.</li> <li>- Φυλάξτε το trimmer μακριά απfi τα παιδιά.</li> </ul>	<p><b>EKSTRA BAKIM</b></p> <p>Eğer cihaz yoğun bir şekilde kullanıldıysa, uygulama sezonu sonunda, normal olarak gerçekleştirilen genel kontrollere ek olarak her iki yıllık kullanımdan sonra cihazı uzman teknisyene kontrol ettiriniz.</p> <p><b>⚠ DİKKAT:</b> Bakım işlemleri Yetkili Bakım Servisince yapılmalıdır.</p> <p>Makinenin sürekli ve düzenli işleyişini garanti etmek için zamanla gerçekleştirmek zorunda kalacağınız yedek parça değişimlerinde yalnızca <b>ORİJİNAL YEDEK PARÇALAR</b> kullanmanız gerektiğini unutmayınız.</p> <p><b>⚠ Yetkisiz yapılan değişiklikler ve/veya orijinal yedek parçaların kullanılmaması operatörde veya üçüncü kişilerde ciddi veya ölümcül yaralanmalara yol açabilir.</b></p> <p>Makine uzun bir süre kullanılmayacaksa:</p> <ul style="list-style-type: none"> <li>- Fişten çekili olarak saklayın.</li> <li>- Yukarıda belirtilen tüm bakım kurallarına uyun.</li> <li>- Testereyi kuru ve serin bir yerde tutun. Yere koymayın.</li> <li>- Budayıcıyı çocukların ulaşabileceği yerlerden uzak tutunuz.</li> </ul>





Česky	Русский	Polski
<p style="text-align: center;"><b>ÚDRŽBA - SKLADOVÁNÍ</b></p>	<p style="text-align: center;"><b>ТЕХНИЧЕСКОЕ ОБСЛУЖИВАНИЕ - ХРАНЕНИЕ</b></p>	<p style="text-align: center;"><b>KONSERWACJA - PRZECHOWYWANIE</b></p>
<p><b>MIMOŘÁDNÁ ÚDRŽBA</b></p> <p>V případě intenzivního používání doporučujeme provést celkovou kontrolu odborným technikem servisu na konci sezóny, v případě normálního používání každé dva roky.</p> <p><b>⚠ UPOZORNĚNÍ!</b> Všechny údržbové práce, které nejsou uvedené v této příručce, smí provádět pouze autorizovaná dílna. Chcete-li zaručit stálou a pravidelnou činnost stroje, nzapomeňte, že pro případnou výměnu poškozených dílů se musí vždy používat <b>ORIGINÁLNÍ NÁHRADNÍ DÍLY</b>.</p> <p><b>⚠ Případné neoprávněné úpravy a/nebo používání neoriginálních náhradních dílů může způsobit vážná či smrtelná zranění pracovníka nebo třetích osob.</b></p> <p>Když nebudete stroj po dlouhou dobu používat:</p> <ul style="list-style-type: none"> <li>- Zkontrolujte, zda je vidlice odpojená od napájecí sítě.</li> <li>- Řiďte se všemi dříve uvedenými předpisy k údržbě.</li> <li>- Elektrickou pilu skladujte na suchém místě, pokud možno ne přímo na zemi, a v dostatečné vzdálenosti od tepelných zdrojů.</li> <li>- Vždy ji uložte mimo dosah dětí.</li> </ul>	<p><b>ТЕХОСМОТР</b></p> <p>Рекомендуется по окончанию сезона в случае интенсивной эксплуатации и раз в два года при нормальной эксплуатации обращаться к специалисту по сервисному обслуживанию для проведения полного техосмотра.</p> <p><b>⚠ ВНИМАНИЕ:</b> Все операции по уходу, не упомянутые в этом руководстве, должны выполняться в уполномоченном сервисном центре. Для обеспечения правильной и длительной работы машины помните, что заменяемые детали должны заменяться исключительно <b>ОРИГИНАЛЬНЫМИ ЗАПЧАСТЯМИ</b>.</p> <p><b>⚠ Использование неоригинальных запасных частей или несанкционированные изменения конструкции машины могут привести к серьезным или даже смертельным травмам оператора или других лиц.</b></p> <p>Если машина длительное время не будет использоваться, выполните следующие операции:</p> <ul style="list-style-type: none"> <li>- Убедитесь, что вилка отсоединена от электросети.</li> <li>- Соблюдайте все вышеизложенные правила обслуживания.</li> <li>- Храните машину в сухом месте, вдали от источников тепла и, по возможности, не в контакте с грунтом.</li> <li>- Храните косилку в месте, недоступном детям.</li> </ul>	<p><b>KONSERWACJA NADZWYCZAJNA</b></p> <p>Na koniec sezonu, w przypadku intensywnego użytkowania, lub co dwa lata, w przypadku zwykłego użytkowania, zlecić ogólny przegląd przez wyspecjalizowanego technika z serwisu technicznego.</p> <p><b>⚠ UWAGA:</b> Wszystkie czynności konserwacyjne, które nie są opisane w niniejszym podręczniku powinny być wykonywane przez autoryzowany serwis. Aby zapewnić sprawne działanie urządzenia przez długi czas, należy pamiętać o tym, aby w przypadku ewentualnej wymiany części stosować wyłącznie <b>ORYGINALNE CZĘŚCI ZAMIENNE</b>.</p> <p><b>⚠ Ewentualne niedozwolone zmiany i/lub stosowanie nieoryginalnych części zamiennych mogą spowodować poważne lub śmiertelne obrażenia użytkownika lub osób trzecich.</b></p> <p>Gdy urządzenie nie będzie używane przez dłuższy czas:</p> <ul style="list-style-type: none"> <li>- Sprawdź, czy wtyczka została wyłączona z sieci.</li> <li>- Zastosować wszystkie wyżej opisane zasady konserwacji.</li> <li>- Przechowywać urządzenie w suchym pomieszczeniu, w miarę możliwości nie bezpośrednio na podłożu i daleko od źródeł ciepła.</li> <li>- Urządzenie przechowywać w miejscu niedostępnym dla dzieci.</li> </ul>







<b>P</b> DADOS TECNICOS <b>GR</b> ΤΕΧΝΙΚΑ ΣΤΟΙΧΕΙΑ	<b>TR</b> TEKNİK ÖZELLİKLERİ <b>CZ</b> TECHNICKÉ ÚDAJE	<b>RUS</b> <b>UK</b> ТЕХНИЧЕСКИЕ ДАННЫЕ <b>PL</b> DANE TECHNICZNE
---	---	--

		8061	8091
Eénfase motor - Μονοφασικός ηλεκτρικός κινητήρας - Bir fazlı motor - Jednofázový motor - Однофазный двигатель - Silnik elektryczny jednofazowy		EМАК	
Tensao - Τάση - Voltaj - Napětí - Напряжение - Napięcie	V	230	230
Intensidade nominal - Ονομαστική ενταση – Nominal Akım - Příkon - Номинальный ток - Częstotliwość nominalna	A	3.0	4.4
Frequência - Συχνότητα - Frekans - Frekvence - Частота - Częstotliwość	Hz	50	50
Potência - Ισχύς - Güç - Výkon - Мощность - Moc	W	600	850
Largura do corte - Πλάτος κοπής – Kesme Uzunluğu - Šířka záběru - Ширина косьбы - Szerokość cięcia	cm	37	
Peso - Βάρος - Bıçak - Hmotnost - Вес - Waga	kg	3.4	4.45

<b>P</b> DADOS TECNICOS <b>GR</b> ΤΕΧΝΙΚΑ ΣΤΟΙΧΕΙΑ	<b>TR</b> TEKNİK ÖZELLİKLERİ <b>CZ</b> TECHNICKÉ ÚDAJE	<b>RUS</b> <b>UK</b> ТЕХНИЧЕСКИЕ ДАННЫЕ <b>PL</b> DANE TECHNICZNE
---	---	--



**Acessoriós de corte recomendados - Συνιστώμενα εξαρτήματα κοπής - Önerilen kesici uçları - Doporučené řezné nástroje - Рекомендованные режущие насадки - Zalecane przystawki tnące**

Modelo Μοντέλο Modeller Model Μodel Μodel	Acessóriós de corte Εξαρτήματα κοπής Kesici Uçlar Sekací nástroje Режущие насадки Przystawka tnąca	Protecções Προφυλακτήρες Koruyucular Ochranné štíty Щитки Osłona
8061	 P.N. 60012019AR	P.N. 60022007R
8091		P.N. 60032012
8061	 P.N. 6308011A	P.N. 60022007R
8091		P.N. 60032012

 <b>ATENÇÃO!!!</b> O risco de acidentes é maior no caso de dispositivos de corte errados! Utilize exclusivamente os dispositivos de corte e as protecções recomendadas.
 <b>ΠΡΟΣΟΧΗ !!!</b> Ο κίνδυνος ατυχημάτων είναι μεγαλύτερος σε περίπτωση χρήσης ακατάλληλων εξαρτημάτων κοπής! Χρησιμοποιείτε αποκλειστικά και μόνο τα συνιστώμενα εξαρτήματα κοπής.
 <b>DİKKAT!!!</b> Kesme aksamlarının hatalı olması halinde kaza tehlikesi daha yüksektir! Sadece önerilen kesme aksamlarını ve korumaları kullanınız.
 <b>POZOR!!!</b> Nebezpečí zranění je větší v případě nevhodných sekacích nástrojů! Používejte pouze doporučené sekací nástroje a štíty a dodržujte pokyny pro broušení.
 <b>ВНИМАНИЕ!!!</b> Риск несчастного случая увеличивается при использовании неподходящих устройств резки! Используйте исключительно рекомендованные устройства резки и защитные ограждения.
 <b>UWAGA!!!</b> Ryzyko wypadku wzrasta w przypadku stosowania niewłaściwych narzędzi tnących! Stosować wyłącznie zalecane narzędzia tnące i osłony.



<b>P</b> DADOS TECNICOS <b>GR</b> ΤΕΧΝΙΚΑ ΣΤΟΙΧΕΙΑ	<b>TR</b> TEKNİK ÖZELLİKLERİ <b>CZ</b> TECHNICKÉ ÚDAJE	<b>RUS</b> <b>UK</b> ТЕХНИЧЕСКИЕ ДАННЫЕ <b>PL</b> DANE TECHNICZNE
---	---	--

			8061	8091
				
Pressão do som - Ακουστική πίεση – Basınç - Hladina akustického tlaku - Уровень звукового давления - Ciśnienie akustyczne	<b>dB (A)</b>	$L_{pA}$ EN 786/A1	<b>86.0</b>	<b>87.0</b>
Incerteza - Αβεβαιότητα - Belirsizlik - Odchylka - Погрешность - Niepewność	<b>dB (A)</b>		<b>2.0</b>	<b>2.0</b>
Nível de potência acústica registado - Μετρημένη στάθμη ηχητικής ισχύος - Ölçülmüş ses gücü seviyesi - Naměřená hladina akustického výkonu - Измеренный уровень звуковой мощности - Poziom mocy akustycznej zmierzony	<b>dB (A)</b>	2000/14/EC EN 22868 EN ISO 3744	<b>95.0</b>	<b>95.0</b>
Incerteza - Αβεβαιότητα - Belirsizlik - Odchylka - Погрешность - Niepewność	<b>dB (A)</b>		<b>1.0</b>	<b>1.0</b>
Nível potencia acústica garantido - Εγγυημένη σταθμη ακουστικής ισχύος - Garanti edilen ses gücü seviyesi - Garantovaná hladina akustického výkonu - Допустимый уровень звукового давления - Moc akustyczna gwarantowana	<b>dB (A)</b>	$L_{WA}$ 2000/14/EC EN 22868 EN ISO 3744	<b>96.0</b>	<b>96.0</b>
Nível de vibração - Επιπέδο κραδασμού – Titreftim - Úroveň vibrací - Уровень вибрации - Poziom wibracji	<b>m/s<sup>2</sup></b>	EN 786/A1	<b>5.4 (sx)</b> <b>3.1 (dx)</b>	<b>6.4 (sx)</b> <b>6.0 (dx)</b>
Incerteza - Αβεβαιότητα - Belirsizlik - Odchylka - Погрешность - Niepewność	<b>m/s<sup>2</sup></b>	EN 12096	<b>2.0</b>	<b>2.0</b>

NOTE:

<hr/>	<hr/>	<hr/>
<hr/>	<hr/>	<hr/>
<hr/>	<hr/>	<hr/>
<hr/>	<hr/>	<hr/>
<hr/>	<hr/>	<hr/>
<hr/>	<hr/>	<hr/>
<hr/>	<hr/>	<hr/>
<hr/>	<hr/>	<hr/>
<hr/>	<hr/>	<hr/>
<hr/>	<hr/>	<hr/>
<hr/>	<hr/>	<hr/>
<hr/>	<hr/>	<hr/>
<hr/>	<hr/>	<hr/>
<hr/>	<hr/>	<hr/>
<hr/>	<hr/>	<hr/>
<hr/>	<hr/>	<hr/>
<hr/>	<hr/>	<hr/>
<hr/>	<hr/>	<hr/>
<hr/>	<hr/>	<hr/>
<hr/>	<hr/>	<hr/>

DECLARAÇÃO DE CONFORMIDADE	ΔΗΛΩΣΗ ΠΙΣΤΟΤΗΤΑΣ	UYGUNLUK BEYANI	ES PROHLÁŠENÍ O SHODĚ	ЗАЯВЛЕНИЕ О СООТВЕТСТВИИ	DEKLARACJA ZGODNOŚCI
Português	Ελληνικά	Türkçe	Česky	Русский	Polsky
O subscrito,	Ο κατωθεν υπογεγραμμενος,	Aşağıda imzası bulunan,	Níže podepsaný	Я, нижеподписавшийся	Niżej podpisana
<b>EMAK spa via Fermi, 4 - 42011 Bagnolo in Piano (RE) ITALY</b>					
atesta sob a própria responsabilidade que a máquina:	δηλώνει υπενθυνα ότι το μηχάνημα:	aşağıda özellikleri verilen makine ile ilgili olarak sorumluluğu kendine ait olmak üzere müteakip beyanı vermektedir:	prohlašuje na svou vlastní odpovědnost, že stroj:	заявляю под собственной ответственностью, что машина:	świadoma odpowiedzialności za swój produkt, deklaruje, że urządzenie:
1. categoria: trimmer eléctrico	1. Ετδος: ηλεκτρικό χλοοκοπτικό	1. Tip: elektrikli motorlu tirpan	1. Druh: strunové sekačky elektrické	1. Род: электрические триммеры	1. Tip: Podcinarki elektryczne
2. Marca: / Tipo:	2. Μαρκα: / Τνπυς	2. Marka: / Tip:	2. Značka: / Typ:	2. Марка: / Тип:	2. Marka: / Typ:
<b>EFCP 8061 - 8091</b>					
3. identificação de serie	3. Ανζων	3. Seri tanımlaması	3. Identifikační sériové č.	3. Серийный номер	3. Numer serii
<b>308 XXX 0001 - 308 XXX 9999 (8061) - 309 XXX 0001 - 309 XXX 9999 (8091)</b>					
está conformemente às prescrições da diretiz	κατασκευαζεται συμφωνα με την οδηγια	müteakip direktifin gerekliliklerine uygundur	odpovídá nařízením směrnice	соответствует предписаниям директивы	jest zgodna z przepisami dyrektywy
<b>2006/42/EC - 2006/95/EC - 2004/108/EC - 2000/14/EC</b>					
está em conformidade com as disposições das seguintes normas harmonizadas:	συμμορφούται με διατάξεις των ακόλουθων εναρμονισένων πρστύων:	aşağıdaki ilgili standartların şart ve koşullarına uygundur:	odpovídá ustanovením následujících harmonizovaných norem:	соответствует требованиям следующих гармонизированных норм:	jest zgodne z wymogami następujących zharmonizowanych norm:
<b>EN 55014 - EN 61000 - 3 - 2 - EN 61000 - 3 - 3 - EN 786 - EN 60335 - 2 - 91</b>					
está em conformidade com o modelo que obteve a certificação CE n.º	συμμορφούται με το μοντέλο που διαθέτει την πιστοποίηση CE αρ.	müteakip EC (Avrupa Birliği) sertifika numarasını almış modele göre uygunluk taşımaktadır	odpovídá modelu, který získal osvědčení EU č.	соответствует модели, на которую получена сертификация CE №	jest zgodna z modelem, który otrzymał certyfikat CE nr
<b>Annex VI - 2000/14/EC</b>					



DECLARAÇÃO DE CONFORMIDADE	ΔΗΛΩΣΗ ΠΙΣΤΟΤΗΤΑΣ	UYGUNLUK BEYANI	ES PROHLÁŠENÍ O SHODĚ	ЗАЯВЛЕНИЕ О СООТВЕТСТВИИ	DEKLARACJA ZGODNOŚCI
Português	Ελληνικά	Türkçe	Česky	Русский	Polsky
Nível de potência acústica registado	Μετρημένη στάθμη ηχητικής ισχύος	Ölçülmüş ses gücü seviyesi	Naměřená hladina akustického výkonu	Измеренный уровень звуковой мощности	Poziom zmierzonej mocy akustycznej
<b>95.0 dB (A)</b>					
Nivel potencia acústica garantido	Εγγυημένη στάθμη ακουστικής ισχύος	Garanti edilen ses gücü seviyesi	Garantovaná hladina akustického výkonu	Допустимый уровень звукового давления	Moc akustyczna gwarantowana
<b>96.0 dB (A)</b>					
Nome e endereço da entidade notificadora	Όνομα και διεύθυνση του φορέα κοινοποίησης	Bilgilendirilen makamın adı ve adresi	Název a adresa ohlašujícího úřadu	Наименование и адрес Нотифицированного органа	Nazwa i adres instytucji wydającej
<b>DPLF Pruf - und Zertifizierungstelle - Postfach 41 03 56 - D 34114 Kassel - EC number 0363</b>					
Tipo do dispositivo de corte: filo de nylon	Τυπος εργαλειου κοπης: νημα ναυλον	Kesim cihazı tipi: naylon tel	Typ sekacího zařízení: nylonová struna	Тип режущего устройства: нейлоновая леска	Typ urządzenia tnącego: żyłka nylonowa
Largura do corte:	Πλάτος κοπης:	Kesim genişliği:	Sečná šířka:	Ширина скашивания:	Szerokość cięcia:
<b>37 cm</b>					

Feito em / Κατασκευάζεται σε / Yapım yeri / Provedeno v / Сделано в / Wykonano w : Bagnolo in piano (RE) Italy - via Fermi, 4

Data / Ημερομηνία / Datum / Data / Дата: 15/04/2010



Documentação Técnica depositada em Sede Administrativa - Direcção Técnica.

Η τεχνική τεκμηρίωση διατίθεται στην έδρα της εταιρείας - Τεχνική διεύθυνση.

Teknik dokümanlar İdari Merkezde bulundurulmaktadır - Teknik Kılavuz.

Technická dokumentace uložena ve správním sídle společnosti - Technické vedení.

Техническая документация, хранящаяся в административном отделе - Техническое руководство.

Dokumentacja techniczna złożona w siedzibie administracyjnej - Dyrekcja techniczna.

## Tabela de manutenção

Tenha em consideração que os intervalos de manutenção seguintes aplicam-se apenas em caso de condições normais de funcionamento. Se o seu trabalho diário exigir mais tempo do que o funcionamento normal ou em caso de condições de corte difíceis, então os intervalos indicados devem ser encurtados conforme necessário		Antes de cada utilização	Todos os meses	Em caso de danos ou avaria	Conforme necessário	6 meses ou 50 horas	1 ano ou 100 horas
Máquina completa	Inspeccionar (fugas, fendas e desgaste)	X					
	Limpar no final do dia de trabalho	X					
Controlos (Interruptor de funcionamento, Interruptor de segurança)	Verificar o funcionamento	X					
Acessórios de corte	Inspeccionar (danos, afiação e desgaste)	X					
Protecção dos acessórios de corte	Inspeccionar (danos e desgaste)	X					
	Substituir			X	X		
Todos os parafusos e porcas acessíveis	Inspeccionar	X					
	Apertar novamente		X				
Aberturas da caixa do motor	Limpe	X					
Cabo de alimentação	Inspeccione: danos e desgaste	X					

## Πίνακας συντήρησης

Παρακαλούμε σημειώστε ότι τα παρακάτω διαστήματα συντήρησης εφαρμόζονται μόνο για κανονικές συνθήκες λειτουργίας. Εάν η καθημερινή σας εργασία απαιτεί λειτουργία μεγαλύτερη της κανονικής ή επικρατούν σκληρές συνθήκες κοπής, τότε τα προτεινόμενα διαστήματα θα πρέπει να συντομευτούν κατάλληλα		Πριν από κάθε χρήση	Μηνιαία	Εάν έχει βλάβη ή ελαττωμα	Όπως απαιτείται	6 μήνες ή 50 ώρες	1 χρόνος ή 100 ώρες
Ολόκληρο το μηχάνημα	Επιθεωρήστε (διαρροές, ρωγμές και φθορά)	X					
	Καθαρίστε μετά το τέλος της εργασίας της ημέρας	X					
Χειριστήρια (Διακόπτης λειτουργίας, Διακόπτης ασφαλείας)	Ελέγξτε τη λειτουργία	X					
Εξαρτήματα κοπής	Επιθεωρήστε (διαρροές, ρωγμές και φθορά)	X					
Προστατευτικό κοπτικού εξαρτήματος	Επιθεωρήστε (ζημιά και φθορά)	X					
	Αντικαταστήστε			X	X		
Όλες οι προσβάσιμες βίδες και παξιμάδια	Επιθεωρήστε	X					
	Σφίξτε ξανά		X				
Σχάρες κάρτερ κινητήρα	Καθαρισμός	X					
Καλώδιο τροφοδοσίας	Έλεγχος: ζημιές και φθορά	X					

## Bakım Tablosu

		Her Kullanım Öncesi	Aylık	Hasarlı ya da Arızalıysa	Gerektiğinde	6 ay veya 50 saat	1 yıl veya 100 saat
Sadece normal işletim koşulları için lütfen aşağıdaki bakım aralıklarını takip etmeye önem veriniz. Eğer normal işleme göre daha uzun süre çalışmanız gerekiyorsa veya ağır kesme koşulları söz konusuysa, o halde önerilen aralıklar uygun şekilde kısaltılmalıdır							
Tüm Makine	Gözden Geçiriniz (Sızıntılar, Çatlaklar ve Aşınma)	X					
	Günlük İş Bitimi Sonrası Temizleyiniz	X					
Kontroller (Açma / Kapama anahtarı, Güvenlik anahtarı)	İşletimi Kontrol Ediniz	X					
Kesici Uçlar	Gözden Geçiriniz (Hasar, Keskinlik ve Aşınma)	X					
Kesici Uç Korumucusu/Muhafazası	Gözden Geçiriniz (Hasar ve Aşınma)	X					
	Değiştiriniz			X	X		
Tüm Erişilebilir Vidalar ve Somunlar	Gözden geçirin	X					
	Yeniden sıkılayınız		X				
Motor karteri panelleri	Temizleyiniz	X					
Besleme kablosu	Gözden geçirin: Hasar ve aşınma	X					

## Tabulka údržby

		Před každým použitím	Každý měsíc	Při poškození nebo poruše	Podle potřeby	Po 6 měsících nebo 50 hod.	Jednou za rok nebo 100 hod.
Uvědomte si prosím, že následující intervaly údržby lze použít pouze pro normální provozní podmínky. Jestliže denně pracujete déle, než je obvyklé, nebo za drsných pracovních podmínek, potom je nutné navržené intervaly odpovídajícím způsobem zkrátit.							
Celý nástroj	Kontrola (průsak, prasknutí, opotřebení)	X					
	Vyčistěte po skončení denního provozu	X					
Ovladače (Vypínač, Pojistka vypínače)	Zkontrolujte funkci	X					
Řezné nástroje	Zkontrolujte (poškození, ostrost a opotřebení)	X					
Ochranný štít rezných nástrojů	Zkontrolujte (poškození a opotřebení)	X					
	Vyměňte			X	X		
Všechny přístupné šrouby a matice	Zkontrolujte	X					
	Znovu utáhněte		X				
Štěrbiny v krytu motoru	Vyčistit	X					
Napájecí kabel	Zkontrolovat: poškození a opotřebení	X					

## Таблица технического обслуживания

Пожалуйста, учтите, что следующие интервалы техобслуживания действительны только для нормальных условий работы. Если ваша ежедневная работа требует большего времени по сравнению с нормальной эксплуатацией, или при наличии тяжелых условий резки, то рекомендуемые интервалы должны быть уменьшены соответствующим образом		Перед каждым использованием	Ежемесячно	При повреждении или неисправности	При необходимости	6 месяцев или 50 часов	1 год или 100 часов
Машина целиком	Проверьте (на утечки, трещины и износ)	X					
	Прочистите по окончании рабочего дня	X					
Органы управления (Выключатель, Защитный выключатель)	Проверьте работоспособность	X					
Режущие насадки	Проверьте (на повреждение и износ)	X					
Защитный щиток режущей насадки	Проверьте (на повреждение и износ)	X					
	Замените			X	X		
Все доступные гайки и болты	Проверьте	X					
	Вновь затяните		X				
Отверстия в картере мотора	Очистить	X					
Питающий кабель	Проверить: повреждения и износ	X					

## Tabela konserwacji

Należy pamiętać, że następujące okresy konserwacyjne dotyczą tylko normalnych warunków roboczych. Jeśli codzienna praca wymaga eksploatacji dłuższej niż normalna lub pracy w surowych warunkach przycinania, sugerowane okresy konserwacyjne należy odpowiednio skrócić.		Przed każdym użyciem	Co miesiąc	W przypadku uszkodzenia lub awarii	W zależności od potrzeb	6 miesięcy lub 50 godzin	1 rok lub 100 godzin
Całe urządzenie	Sprawdź (wycieki, pęknięcia i zużycie)	X					
	Oczyść po zakończeniu dnia pracy	X					
Elementy sterujące (Wyłącznik, Wyłącznik bezpieczeństwa)	Sprawdź działanie	X					
Przystawki tnące	Sprawdź (uszkodzenia, ostrość i zużycie)	X					
Osłona przystawek tnących	Sprawdź (uszkodzenia i zużycie)	X					
	Wymień			X	X		
Wszystkie dostępne śruby i nakrętki	Sprawdź	X					
	Dokręć		X				
Osłony w pokrywie silnika	Oczyścić	X					
Kabel zasilania	Sprawdzić: uszkodzenia i oznaki zużycia	X					



## RESOLUÇÃO DE PROBLEMAS



**ATENÇÃO:** desligue sempre a máquina e desligue o cabo de alimentação da rede antes de efectuar todos os testes correctivos recomendados na tabela abaixo, excepto se for necessário o funcionamento da máquina.

Quando forem verificadas todas as possíveis causas e o problema não for resolvido, consultar um Centro de Assistência Autorizado. Caso se verifique um problema que não esteja listado nesta tabela, consultar um Centro de Assistência Autorizado.

PROBLEMA	CAUSAS POSSÍVEIS	SOLUÇÃO
O motor não arranca ou tem um funcionamento irregular. <b>(Certifique-se de que o cabo de alimentação está ligado à rede)</b>	<ol style="list-style-type: none"> <li>1. Cabo de alimentação danificado</li> <li>2. Motor danificado</li> <li>3. Escovas gastas ou danificadas</li> </ol>	<ol style="list-style-type: none"> <li>1. Substitua: Contacte um Centro de Assistência Autorizado</li> <li>2. Substitua: Contacte um Centro de Assistência Autorizado</li> <li>3. Substitua: Contacte um Centro de Assistência Autorizado</li> </ol>
O motor não atinge a velocidade plena.	<ol style="list-style-type: none"> <li>1. Tensão de rede e frequência incorrectas</li> <li>2. Comprimento e secção da extensão incorrectos</li> </ol>	<ol style="list-style-type: none"> <li>1. Verifique as características da rede</li> <li>2. Comprimento aconselhado para os cabos de extensão (230V); ver tabela no capítulo Arranque (Pág.72)</li> </ol>
Cintilação excessiva das escovas	Escovas gastas ou danificadas	Substitua: Contacte um Centro de Assistência Autorizado
O motor arranca e funciona, mas a ferramenta de corte não roda	<ol style="list-style-type: none"> <li>1. Junta ou eixo de transmissão danificado</li> </ol>	<ol style="list-style-type: none"> <li>1. Embraiagem e/ou pinhão danificados</li> </ol>



**ATENÇÃO:** Nunca toque no dispositivo de corte com o motor a trabalhar.

## ΑΝΤΙΜΕΤΩΠΙΣΗ ΠΡΟΒΛΗΜΑΤΩΝ



**ΠΡΟΣΟΧΗ:** σβήνετε πάντα το μηχάνημα και αποσυνδέετε το καλώδιο τροφοδοσίας από το δίκτυο πριν από την εκτέλεση όλων των συνιστώμενων διορθωτικών ελέγχων που αναφέρονται στον παρακάτω πίνακα, εκτός εάν το μηχάνημα πρέπει να λειτουργεί.

Εάν διερευνηθούν όλες οι πιθανές αιτίες και το πρόβλημα παραμένει, επικοινωνήστε με το εξουσιοδοτημένο κέντρο τεχνικής υποστήριξης. Εάν εμφανιστεί κάποιο πρόβλημα που δεν αναφέρεται στον πίνακα αυτό, επικοινωνήστε με το εξουσιοδοτημένο κέντρο τεχνικής υποστήριξης.

ΠΡΟΒΛΗΜΑ	ΠΙΘΑΝΕΣ ΑΙΤΙΕΣ	ΛΥΣΗ
Ο κινητήρας δεν παίρνει μπροστά ή η λειτουργία του είναι ασταθής. <b>(Βεβαιωθείτε ότι το καλώδιο τροφοδοσίας είναι συνδεδεμένο στο δίκτυο)</b>	<ol style="list-style-type: none"> <li>1. Το καλώδιο τροφοδοσίας είναι φθαρμένο</li> <li>2. Ο κινητήρας έχει υποστεί βλάβη</li> <li>3. Οι ψήκτρες είναι φθαρμένες ή έχουν υποστεί ζημιά</li> </ol>	<ol style="list-style-type: none"> <li>1. Αντικατάσταση: επικοινωνήστε με ένα εξουσιοδοτημένο κέντρο τεχνικής υποστήριξης</li> <li>2. Αντικατάσταση: επικοινωνήστε με ένα εξουσιοδοτημένο κέντρο τεχνικής υποστήριξης</li> <li>3. Αντικατάσταση: επικοινωνήστε με ένα εξουσιοδοτημένο κέντρο τεχνικής υποστήριξης</li> </ol>
Ο κινητήρας δεν μπορεί να φτάσει στη μέγιστη ταχύτητα.	<ol style="list-style-type: none"> <li>1. Η τάση δικτύου και η συχνότητα δεν είναι σωστές</li> <li>2. Το μήκος και η διατομή της προέκτασης δεν είναι σωστές</li> </ol>	<ol style="list-style-type: none"> <li>1. Ελέγξτε τα χαρακτηριστικά του δικτύου</li> <li>2. Για το συνιστώμενο μήκος των καλωδίων προέκτασης (230V), ανατρέξτε στον πίνακα στο κεφάλαιο «Εκκίνηση» (σελ. 72)</li> </ol>
Υπερβολικοί σπινθήρες από τις ψήκτρες	Οι ψήκτρες είναι φθαρμένες ή έχουν υποστεί ζημιά	Αντικατάσταση: επικοινωνήστε με ένα εξουσιοδοτημένο κέντρο τεχνικής υποστήριξης
Ο κινητήρας παίρνει μπροστά και λειτουργεί, αλλά το εργαλείο κοπής δεν περιστρέφεται	<ol style="list-style-type: none"> <li>1. Σύνδεσμος ή άξονας μετάδοσης με βλάβη</li> </ol>	<ol style="list-style-type: none"> <li>1. Αντικαταστήστε το εξάρτημα, εάν απαιτείται. Επικοινωνήστε με ένα εξουσιοδοτημένο κέντρο τεχνικής υποστήριξης</li> </ol>



**ΠΡΟΣΟΧΗ:** Μην αγγίζετε ποτέ το εξάρτημα κοπής όταν ο κινητήρας λειτουργεί.

PROBLEM GİDERME		
 <b>DİKKAT:</b> ünitenin çalıştırılmasının istenilmesi haricinde, aşağıdaki tabloda önerilen tüm düzeltici testleri gerçekleştirmeden önce daima üniteyi durdurunuz ve besleme kablosunun fişini prizden çekiniz.		
Olası tüm sebepler kontrol edildikten sonra halen problemin giderilememesi halinde, bir Yetkili Servise danışınız. Bu tabloda listelenenlerden farklı bir problemin tespit edilmesi halinde, bir Yetkili Servise danışınız.		

PROBLEM	OLASI SEBEPLER	ÇÖZÜM
Motor çalışmıyor veya düzensiz şekilde çalışıyor. <b>(Besleme kablosunun elektrik prizine takılı olduğundan emin olunuz)</b>	1. Besleme kablosu hasarlı 2. Motor hasarlı 3. Fırçalar aşınmış veya hasarlı	1. Değiştiriniz: Bir Yetkili 2. Değiştiriniz: Bir Yetkili 3. Değiştiriniz: Bir Yetkili hasarlı
Motor tam hıza ulaşmıyor.	1. Şebeke gerilimi ve frekansı uygun değil 2. Uzatma kablosunun uzunluğu ve kesiti uygun değil	1. Şebeke özelliklerini kontrol ediniz 2. Uzatma kabloları için önerilen uzunluklar (230V); Çalıştırma bölümündeki tabloya bakınız (Sayfa 72)
Fırçalarda aşırı kıvılcım	Fırçalar aşınmış veya hasarlı	Değiştiriniz: Bir Yetkili
Motor marş basıyor ve çalışıyor, ancak kesme aleti dönmüyor	1. Bağlantı parçası veya transmisyon şaftı hasarlı	1. Gerekli takdirde değiştiriniz; Bir Yetkili Servis ile temas kurunuz
 <b>DİKKAT:</b> Motor çalışırken asla kesme aygıtına dokunmayınız.		

ŘEŠENÍ PROBLÉMU		
 <b>POZOR:</b> než začnete provádět kontroly doporučené v dále uvedené tabulce, jednotku vždy vypněte a napájecí kabel odpojte od elektrické sítě, mimo případy, kdy se vyžaduje jednotka v činnosti.		
Když byly zkontrolovány všechny možné příčiny a problém nebyl vyřešen, spojte se s autorizovaným servisním střediskem. Když zjistíte problém, který nebyl uveden v tabulce, spojte se s autorizovaným servisním střediskem.		

PROBLÉM	MOŽNÉ PŘÍČINY	ŘEŠENÍ
Motor se nerozběhne nebo má nepravidelnou činnost. <b>(Ujistěte se, že je napájecí kabel zapojený do elektrické sítě)</b>	1. Poškozený napájecí kabel 2. Poškozený motor 3. Kartáče opotřebené nebo poškozené	1. Výměna: spojte se s oprávněným servisním střediskem 2. Výměna: spojte se s oprávněným servisním střediskem 3. Výměna: spojte se s oprávněným servisním střediskem
Motor nedosáhne plných otáček.	1. Nesprávné napětí a kmitočet v síti 2. Nesprávná délka a průřez prodlužovacího kabelu	1. Zkontrolujte vlastnosti elektrické sítě 2. Doporučené délky pro prodlužovací kabely (230 V); viz tabulka v kapitole Spouštění (str. 73)
Přílišné jiskření kartáčů	Kartáče opotřebené nebo poškozené	Výměna: spojte se s oprávněným servisním střediskem
Motor nastartuje a běží, ale řezací nástroj se netočí	1. Poškozená spojka nebo hnací hřídel	1. V případě potřeby vyměňte; spojte se s autorizovaným servisním střediskem
 <b>POZOR:</b> Když je motor v činnosti, nikdy se nedotýkejte řezných nástrojů.		

## ПОИСК И УСТРАНЕНИЕ НЕИСПРАВНОСТЕЙ



**ВНИМАНИЕ!** Всегда останавливайте машину и отсоединяйте питающий кабель перед тем, как приступать к выполнению всех операций, указанных в нижеприведенной таблице, за исключением тех случаев, когда требуется функционирование машины.

Если после выполнения всех проверок неисправность остается, обратитесь в авторизованный сервисный центр. В случае появления неисправности, не указанной в этой таблице, обратитесь в авторизованный сервисный центр.

НЕИСПРАВНОСТЬ	ВОЗМОЖНЫЕ ПРИЧИНЫ	СПОСОБ УСТРАНЕНИЯ
---------------	-------------------	-------------------

<p>Мотор не запускается или работает неравномерно. <b>(Удостоверьтесь, что питающий кабель подсоединен к сети)</b></p>	<ol style="list-style-type: none"> <li>1. Питающий кабель поврежден</li> <li>2. Неисправный мотор</li> <li>3. Износившиеся или поврежденные щетки</li> </ol>	<ol style="list-style-type: none"> <li>1. Замените: свяжитесь с уполномоченным центром технической поддержки</li> <li>2. Замените: свяжитесь с уполномоченным центром технической поддержки</li> <li>3. Замените: свяжитесь с уполномоченным центром технической поддержки</li> </ol>
--	--	---

<p>Двигатель не набирает полную скорость и/или сильно дымит.</p>	<ol style="list-style-type: none"> <li>1. Неправильное напряжение и частота в электросети</li> <li>2. Неправильные длина и сечение провода удлинителя</li> </ol>	<ol style="list-style-type: none"> <li>1. Проверьте характеристики электросети</li> <li>2. Рекомендуемые значения длины провода удлинителя (230В); см. таблицу в разделе Пуск (стр.73)</li> </ol>
--	--	---

<p>Чрезмерное искрение щеток</p>	<p>Износившиеся или поврежденные щетки</p>	<p>Замените: свяжитесь с уполномоченным центром технической поддержки</p>
----------------------------------	--	---

<p>Двигатель запускается и работает, но устройство резки не вращается</p> <p><b>ВНИМАНИЕ:</b> Ни в коем случае не касайтесь режущего узла при работающем двигателе.</p>	<ol style="list-style-type: none"> <li>1. Повреждение муфты или трансмиссионного вала.</li> </ol>	<ol style="list-style-type: none"> <li>1. Замените их в случае необходимости; свяжитесь с уполномоченным центром технической поддержки</li> </ol>
---	---	---

## ROZWIĄZYWANIE PROBLEMÓW



**UWAGA:** przed przystąpieniem do jakichkolwiek czynności zalecanych w poniższej tabeli należy zawsze wyłączyć urządzenie i odłączyć je od zasilania, za wyjątkiem napraw wymagających działania urządzenia.

Po sprawdzeniu wszystkich możliwych przyczyn, jeśli problem nie został rozwiązany, należy zwrócić się do Autoryzowanego Serwisu. Jeśli pojawi się usterka nie wymieniona w tabeli, należy zwrócić się do Autoryzowanego Serwisu.

PROBLEM	MOŻLIWE PRZYCZYNY	ROZWIĄZANIE
---------	-------------------	-------------

<p>Silnik nie uruchamia się lub pracuje w nieregularny sposób. <b>(Upewnić się, że kabel zasilania jest podłączony do sieci)</b></p>	<ol style="list-style-type: none"> <li>1. Uszkodzony kabel zasilania</li> <li>2. Uszkodzony silnik</li> <li>3. Zużyte lub uszkodzone szczotki</li> </ol>	<ol style="list-style-type: none"> <li>1. Wymenić: Skontaktować się z autoryzowanym serwisem</li> <li>2. Wymenić: Skontaktować się z autoryzowanym serwisem</li> <li>3. Wymenić: Skontaktować się z autoryzowanym serwisem</li> </ol>
--	--	---

<p>Silnik nie osiąga pełnej prędkości.</p>	<ol style="list-style-type: none"> <li>1. Nieprawidłowe napięcie lub częstotliwość zasilania sieciowego</li> <li>2. Nieprawidłowa długość i przekrój przedłużacza</li> </ol>	<ol style="list-style-type: none"> <li>1. Sprawdzić parametry zasilania sieciowego</li> <li>2. Zalecane długości przedłużaczy (230 V); Patrz tabela w rozdziale „Rozruch” (Str. 73)</li> </ol>
--	--	--

<p>Nadmierne iskwienie szczotek</p>	<p>Zużyte lub uszkodzone szczotki</p>	<p>Wymenić: Skontaktować się z autoryzowanym serwisem</p>
-------------------------------------	---------------------------------------	---

<p>Silnik uruchamia się i działa, ale narzędzie tnące nie obraca się.</p> <p><b>UWAGA:</b> Nie dotykać nigdy mechanizmu tnącego, gdy silnik pracuje.</p>	<ol style="list-style-type: none"> <li>1. Uszkodzone złącze lub wał napędowy.</li> </ol>	<ol style="list-style-type: none"> <li>1. W razie potrzeby wymienić je; Skontaktować się z autoryzowanym serwisem</li> </ol>
--	--	--

Português	Ελληνικά	Türkçe
<p align="center"><b>CERTIFICADO DE GARANTIA</b></p>	<p align="center"><b>ΕΓΓΥΗΣΗ</b></p>	<p align="center"><b>GARANTİ SERTİFİKASI</b></p>
<p>Este aparelho foi projectado e fabricado em conformidade com os critérios mais avançados da tecnologia actual. A empresa fabricante oferece uma garantia sobre os seus produtos de 24 meses, a partir da data de aquisição para utilização privada e actividades de tempos livres. A garantia é limitada a 12 meses no caso de uso profissional.</p> <p><b>Condições gerais de garantia</b></p> <ol style="list-style-type: none"> <li>A garantia inicia a partir do momento de compra. O fabricante, mediante a rede de assistência técnica, substituirá gratuitamente os defeitos causados pela não conformidade do material, processo de fabrico e produção. A garantia não anula os direitos legais previstos pelo Código civil contra as consequências derivadas de defeitos ou vícios do aparelho.</li> <li>O pessoal técnico intervirá o mais rápido possível compativelmente com as próprias exigências de organização.</li> <li><b>Para requerer a assistência durante o período de garantia, é preciso exibir ao pessoal autorizado o certificado de garantia abaixo ilustrado preenchido plenamente, carimbado pelo revendedor e a respectiva factura ou recibo, qual comprovante da data de compra.</b></li> <li>A garantia decai nos seguintes casos: <ul style="list-style-type: none"> <li>Falta evidente de manutenção;</li> <li>Utilização imprópria do produto ou alterações do mesmo;</li> <li>Utilização de lubrificantes ou combustíveis impróprios;</li> <li>Utilização de sobresselentes ou acessórios não originais;</li> <li>Intervenções efectuadas por pessoal não autorizado;</li> </ul> </li> <li>O fabricante exclui do período de garantia os materiais de consumo e os órgãos sujeitos ao desgaste normal derivado da utilização do aparelho.</li> <li>A garantia exclui as intervenções de actualização e de melhorias do aparelho.</li> <li>A garantia não inclui pôr em ponto o aparelho bem como as intervenções de manutenção eventualmente necessárias durante o período de garantia.</li> <li>Eventuais danos derivados do transporte devem ser assinalados imediatamente ao transportador; a inobservância, acarreta no decaimento da garantia.</li> <li>Para os motores de outras marcas (Briggs &amp; Stratton, Tecumseh, Kawasaki, Honda, etc.) montados nos nossos aparelhos, vale a garantia conferida pelos respectivos fabricantes.</li> <li>A garantia não inclui eventuais danos, directos ou indirectos causados a pessoas ou bens materiais derivados da inutilização da máquina por ruptura ou da suspensão obrigada da sua utilização.</li> </ol>	<p>Αυτό το μηχάνημα έχει σχεδιαστεί και κατασκευαστεί με τις πιο μοντέρνες τεχνικές παραγωγής. Η κατασκευάστρια Εταιρία εγγυάται για τα προϊόντα της για μια περίοδο 24 μηνών από την ημερομηνία αγοράς, για ιδιωτική και ερασιτεχνική χρήση. Η εγγύηση περιορίζεται στους 12 μήνες στην περίπτωση επαγγελματικής χρήσης.</p> <p><b>Γενικοί όροι της εγγύησης</b></p> <ol style="list-style-type: none"> <li>Η ισχύς της εγγύησης αρχίζει από την ημερομηνία αγοράς. Ο κατασκευαστής μέσω του δικτύου πώλησης και τεχνικής εξυπηρέτησης αντικαθιστά δωρεάν τα ελαττωματικά εξαρτήματα που οφείλονται σε υλικό, επεξεργασία και παραγωγή. Η εγγύηση δεν στερεί στον αγοραστή τα νομικά δικαιώματα που προβλέπονται από τον αστικό κώδικα όσον αφορά τις επιπτώσεις των ατελειών ή των ελαττωμάτων που προκλήθηκαν από το αγορασμένο προϊόν.</li> <li>Το τεχνικό προσωπικό θα επέμβει το συντομότερο δυνατό μέσα στα χρονικά όρια που επιτρέπουν οι οργανωτικές απαιτήσεις.</li> <li><b>Για τεχνική υποστήριξη κατά την περίοδο εγγύησης είναι απαραίτητο να επιδείξετε στο εξουσιοδοτημένο προσωπικό το παρακάτω πιστοποιητικό εγγύησης σφραγισμένο από το κατάστημα πώλησης, πλήρως συμπληρωμένο και να συνοδεύεται από τιμολόγιο αγοράς ή νόμιμη απόδειξη που να αποδεικνύει την ημερομηνία αγοράς.</b></li> <li>Η εγγύηση παύει να ισχύει σε περίπτωση: <ul style="list-style-type: none"> <li>Εμφανούς απουσίας συντήρησης.</li> <li>Λανθασμένης χρήσης του προϊόντος ή επεμβάσεων.</li> <li>Ακατάλληλων λιπαντικών ή καυσίμου.</li> <li>Χρήσης μη γνήσιων ανταλλακτικών ή αξεσουάρ.</li> <li>Επεμβάσεων που έγιναν από μη εξουσιοδοτημένο προσωπικό.</li> </ul> </li> <li>Ο κατασκευαστής δεν καλύπτει με την εγγύηση τα αναλώσιμα υλικά και τα εξαρτήματα που υπόκεινται φυσιολογική φθορά κατά τη λειτουργία.</li> <li>Η εγγύηση αποκλείει τις επεμβάσεις ενήμερωσης και βελτίωσης του προϊόντος.</li> <li>Η εγγύηση δεν καλύπτει τη ρύθμιση και τις επεμβάσεις συντήρησης που μπορεί να λάβουν χώρα κατά την περίοδο εγγύησης.</li> <li>Ενδεχόμενες ζημιές που προκλήθηκαν κατά τη μεταφορά πρέπει να αναφερθούν άμεσα στο μεταφορέα διαφορετικά παύει η ισχύς της εγγύησης.</li> <li>Για τους κινητήρες άλλων κατασκευαστών (Briggs &amp; Stratton, Tecumseh, Kawasaki, Honda, κλπ.) που είναι εγκατεστημένοι στα μηχανήματά μας, ισχύει η εγγύηση που χορηγείται από τον κατασκευαστή του κινητήρα.</li> <li>Η εγγύηση δεν καλύπτει ενδεχόμενες ζημιές, άμεσες ή έμμεσες, που θα προκληθούν σε άτομα ή αντικείμενα από βλάβες του μηχανήματος ή παρατεταμένη εξαναγκασμένη διακοπή στη χρήση αυτού.</li> </ol>	<p>Bu makine, en modern üretim/imalat teknikleri kullanılarak tasarlanıp gerçekleştirildi. Üretici/İmalatçı firma, özel ve hobi amaçlı kullanımlar için, satın alma tarihinden sonra 24 aylık süreyle kendi ürünleri için garanti vermektedir. Garanti süresi, profesyonel kullanımlar için 12 ayla sınırlandırılmıştır.</p> <p>Garanti genel koşulları</p> <ol style="list-style-type: none"> <li>Garanti, satınalma tarihinden itibaren geçerlilik kazanır. İmalatçı firma; malzeme, işçilik ve imalattan kaynaklanan kusurlu parçaları, satış ve teknik destek ağı yoluyla değiştirir. Garanti, satılan üründen kaynaklanan kusurlara ve kusurların sonuçlarına karşı satınalmanı koruyan medeni kanundan kaynaklanan hakları ortadan kaldırmaz.</li> <li>Teknik personel, organizasyonel koşulların verdiği sınırlar içerisinde olabildiğince en kısa sürede destek sağlayacaktır.</li> <li>Garantide yer alan desteği talep etmek için, yetkili kişiye satıcı tarafından damgalanmış sertifikayı ve de mali açıdan zorunlu satınalma faturasını ya da satınalma tarihini ispatlayan fişi göstermesi gereklidir.</li> <li>Garanti aşağıda yer alan durumlarda ortadan kalkar: <ul style="list-style-type: none"> <li>Bakım yapılmadığının açıkça anlaşılması,</li> <li>Ürünün doğru olmayan ya da kurallara aykırı kullanımı,</li> <li>Makineye uygun olmayan yağ ya da yakıtın kullanımı,</li> <li>Orijinal olmayan yedek parça ya da aksesuarların kullanımı,</li> <li>Yetkili olmayan kişiler tarafından makineye müdahalelerde bulunulması.</li> </ul> </li> <li>İmalatçı şirket; tüketim malzemelerini ve de makinenin normal işletimi sonucunda değişmesi gereken parçaları, garanti kapsamının dışında tutmaktadır.</li> <li>Garanti, ürünün yenileştirme ve iyileştirme amacı ile yapılan eklentilerini hariçte bırakılmaktadır.</li> <li>Garanti, garanti süresi boyunca gerekli olabilecek ayarlama ve bakım işlemlerini kapsamamaktadır.</li> <li>Taşıma esnasında meydana gelecek hasarlar, garanti kapsamındaki hakları taşımacıdan talep etmek için ivedilikle bildirilmelidir.</li> <li>Makineye kurulmuş olan başka marka motorlar için (Briggs ve Stratton, Tecumseh, Kawasaki, Honda, ve diğerleri), garanti; o motor imalatçıları tarafından verilir.</li> <li>Garanti, uzun süreli kullanımdan kaynaklanan zorlamalı süspansiyon ve makine arızalarının, doğrudan ya da dolaylı olarak, kişilere ve eşyalara verdiği hasarları kapsamaz.</li> </ol>

<p>MODELO - MONTEAO</p> <p>SERIAL No - ΔΙΑΔΟΧΙΚΟΣ ΑΡΙΘΜΟΣ</p> <p>COMPRADOR - ΑΓΟΡΑΣΜΕΝΟ ΑΠΟ ΤΟΝ ΚΥΡΙΟ</p>	<p>DATA - ΗΜΕΡΟΜΗΝΙΑ</p> <p>DISTRIBUIDOR - ΚΑΤΑΣΤΗΜΑ ΠΩΛΗΣΗΣ</p>	<p>MODEL</p> <p>SERİ NO</p> <p>SATIN ALAN BAY</p>	<p>TARİH</p> <p>BAYİ</p>
---	--	---	--------------------------

Não enviar! Anexe apenas em caso de pedido de assistência técnica.  
Μην το στείλετε! Επισυνάπτεται μόνο σε περίπτωση αίτησης τεχνικής εγγύησης.

Göndermek için değildir! Sadece teknik garanti için tüm nihai talepleri yollayınız.



## ZÁRUKA A SERVIS

## ГАРАНТИЙНЫЙ СЕРТИФИКАТ

## KARTA GWARANCYJNA

Tento stroj byl navržen a vyroben pomocí nejmodernější výrobní techniky. V případě soukromého použití nebo pro hobby poskytuje výrobce záruku na své výrobky v trvání 24 měsíců od data zakoupení. V případě profesionálního používání je záruka omezena na 12 měsíců.

## Všeobecné záruční podmínky

- Záruka začne platit ode dne zakoupení výrobku. Výrobce poskytuje zdarma prostřednictvím své prodejní a servisní sítě výměnu vadných dílů, jejichž závady byly způsobeny materiálem, zpracováním a výrobou. Záruka nezabývá kupujícího zákonných práv podle občanského zákoníku v souvislosti s důsledky vad nebo poruch způsobených prodanou věcí.
- Pracovníci servisu poskytnou své služby co možná nejdříve podle svých organizačních možností.
- V případě žádosti o opravu v rámci záruky je nutné předložit oprávněným pracovníkům zde níže uvedený záruční list orazítkovaný prodejcem, vyplněný ve všech částech a doplněný prodejním fakturou nebo řádným pokladním blokem opatřeným datem prodeje.**
- Záruka propadá v případě:
  - zjevného zanedbání údržby,
  - nesprávného použití výrobku nebo poškození,
  - použití nevhodných mazadel nebo paliv,
  - použití jiných než originálních náhradních dílů nebo doplňků,
  - zásahů neoprávněných pracovníků.
- Výrobce vylučuje ze záruky materiály, které se opotřebovávají, a součásti vystavené normálnímu funkčnímu opotřebení.
- Záruka vylučuje modernizační a vylepšovací zásahy na výrobku.
- Záruka nezahrnuje seřízení a údržbu, které jsou případně prováděny v záručním období.
- Případná poškození při přepravě je nutné ihned oznámit dopravci, jinak hrozí nebezpečí propadnutí záruky.
- V případě motorů jiných značek (Briggs & Stratton, Tecumseh, Kawasaki, Honda apod.) namontovaných na našich strojích platí záruka poskytnutá výrobcem těchto motorů.
- Záruka nezahrnuje případná poškození, přímá nebo nepřímá, způsobená lidem nebo věcem poruchou stroje, nebo v důsledku nuceného prodlouženého přerušení v používání tohoto stroje.

Настоящая машина была разработана и изготовлена использованием наиболее современных технологических процессов. Фирма-изготовитель дает гарантию на свои изделия в течение 24 месяцев со дня покупки при условии, что они применяются для личного и непрофессионального пользования. В случае профессионального использования гарантия действует в течение 12 месяцев.

## Общие гарантийные условия

- Гарантия вступает в силу со дня покупки машины. Изготовитель, через его торговую сеть и центры сервисного обслуживания, обеспечивает безвозмездную замену дефектных частей в результате некачественных материалов, обработки и изготовления. Гарантия не лишает покупателя предусмотренных гражданским кодексом правами в отношении последствия дефектов или пороков проданного товара.
- Фирма, в пределах организационных надобностей, обеспечит оказание помощи техническим персоналом в возможно кратчайший срок.
- При оформлении запроса на оказание гарантийной технической помощи предъявить уполномоченному персоналу надлежащим образом заполненное и заштампованное продавцом нижеприведенное гарантийное обязательство, приложив к нему счет-фактуру или кассовый чек, подтверждающие дату приобретения.
- Гарантия теряет силу в следующих случаях:
  - явное невыполнение технического обслуживания;
  - неправильное использование товара или нарушение его конструкции;
  - использование ненадлежащих смазочных материалов и топлива;
  - использование не поставляемых изготовителем запчастей и принадлежностей;
  - выполнение на машине работ не уполномоченным персоналом.
- Гарантия не распространяется на расходные материалы, а также на части, подвергающиеся нормальному износу.
- Из гарантии исключены любые работы, связанные с усовершенствованием товара.
- Гарантия не покрывает работы по наладке и техническому обслуживанию, необходимость которых могла бы возникнуть в течение гарантийного периода.
- В случае выявления вызванных во время транспортировки повреждений товара, об этом следует незамедлительно уведомить перевозчика. Несоблюдение этого условия приведет к выходу товара из гарантии.
- Установленные на наших машинах двигатели других фирм (Briggs & Stratton, Tecumseh, Kawasaki, Honda и т.д.) покрываются гарантией соответствующих изготовителей.
- Гарантия не покрывает причиненный людям или предметам прямой или косвенный ущерб в результате неисправности машины или ее продолжительного принудительного простоя.

Niniejsze urządzenie zostało zaprojektowane i wykonane przy wykorzystaniu najnowocześniejszych technik produkcyjnych. Producent udziela gwarancji na swoje wyroby na okres dwudziestu czterech (24) miesięcy od daty zakupu do celów prywatnych i hobbystycznych. W przypadku używania produktu do zastosowań profesjonalnych okres gwarancyjny ograniczony jest do 12 miesięcy.

## Ogólne warunki gwarancji

- Gwarancja obowiązuje począwszy od dnia zakupu. Producent, poprzez sieć sprzedaży i obsługi technicznej, wymienia bezpłatnie części z wadami materiałowymi, wadami powstałymi w toku obróbki oraz wadami produkcyjnymi. Gwarancja nie znosi prawa nabywcy przewidzianego w kodeksie cywilnym i dotyczącego roszczeń w wyniku wad i uszkodzeń spowodowanych przez sprzedany przedmiot.
- Personel techniczny przystąpi do naprawy w czasie, na który pozwolą wymagania organizacyjne, zawsze najszybciej jak to możliwe.
- Aby skorzystać z naprawy gwarancyjnej, konieczne jest przedstawienie autoryzowanym pracownikom obsługi poniższej karty gwarancyjnej, ostemplowanej przez sprzedawcę, wypełnionej we wszystkich swoich częściach oraz faktury zakupu lub paragonu lub też innego wymaganego prawnie dokumentu sprzedaży z odnotowaną datą zakupu.**
- Utrata gwarancji następuje w przypadku:
  - Widocznego braku konserwacji.
  - Nieprawidłowego użytkowania wyrobu lub jego przeróbek.
  - Stosowania niewłaściwych smarów lub paliwa.
  - Stosowania nieoryginalnych części zamiennych lub akcesoriów.
  - Wykonywania napraw przez osoby nieupoważnione.
- Producent nie obejmuje gwarancją części podlegających normalnemu zużyciu podczas pracy urządzenia.
- Gwarancja nie obejmuje prac mających na celu unowocześnienie i ulepszenie produktu.
- Gwarancja nie obejmuje ustawienia ani czynności konserwacyjnych które będą konieczne w okresie gwarancji.
- Ewentualne uszkodzenia powstałe podczas transportu powinny zostać natychmiastowo zgłoszone przewoźnikowi pod groźbą utraty gwarancji.
- Dla silników innych marek (Briggs & Stratton, Tecumseh, Kawasaki, Honda, itp.) montowanych w naszych urządzeniach obowiązuje gwarancja udzielona przez producenta silnika.
- Gwarancja nie obejmuje ewentualnych szkód, bezpośrednio lub pośrednio wyrządzonych osobom lub rzeczom z powodu usterek w urządzeniu lub wynikłych z wymuszonego przedłużonego przestoju w pracy urządzenia.

MODEL - МОДЕЛЬ

DATUM - DATA

MODEL

DATA

SÉRIOVÉ ČÍSLO  
SERIAL No

PRODAVAČ - ДИЛЕР

NR SERYJNY

NABYWCA PAN/I

ZAKOUPIL - КЕМ КУПЛЕНО

SPRZEDAWCA

Nezasílejte! Přílože pouze při případném požadavku technické záruky.

Не присылать отдельно! Приложить к заявке на оказание гарантийной технической помощи.

Nie wysyłać! Załączyć jedynie w przypadku żądania naprawy gwarancyjnej.

<b>P</b>	- <b>ATENÇÃO!</b> - Este manual deve acompanhar a máquina durante toda a sua vida útil.
<b>GR</b>	- <b>ΠΡΟΣΟΧΗ!</b> - Το παρόν εγχειρίδιο πρέπει να συνοδεύει το μηχάνημα καθ'όλη τη διάρκεια ζωής του.
<b>TR</b>	- <b>DİKKAT!</b> - Bu kılavuz, daima makinanın yanında bulundurulmalıdır.
<b>CZ</b>	- <b>UPOZORNĚNÍ!</b> - Tento návod by měl být uchováván spolu s přístrojem po celou dobu jeho životnosti.
<b>RUS</b>	<b>UK</b> - <b>ВНИМАНИЕ!</b> - Эта инструкция должна быть постоянно рядом с кусторезом
<b>PL</b>	- <b>UWAGA!</b> - Niniejsza instrukcja powinna towarzyszyć urządzeniu przez cały okres jego eksploatacji.



It's an **EMAK S.p.A.** trademark Member of the Yama Group  
 42011 Bagnolo in Piano (RE) Italy  
 Tel. +39 0522 956611 • Fax +39 0522 951555  
 service@emak.it • www.efco.it

