

СТАВР

Россия

ПЦБ-45/2200

Руководство по эксплуатации



**Пила цепная
бензиновая**

Уважаемый покупатель!

Позвольте поздравить Вас с приобретением незаменимого помощника в классе любительских пил - бензопилы Ставр. Перед тем, как приступить к эксплуатации инструмента, пожалуйста, внимательно прочтите данную инструкцию и убедитесь, что представленные ниже указания поняты Вами!

При покупке изделия в розничной торговой сети требуйте проверки его рабочего состояния, комплектации, наличия штампа торговой организации и даты продажи в гарантийном талоне. Проверьте соответствие наименования изделия и серийного номера указанных в гарантийном талоне, приобретаемому изделию.

Обращаем Ваше внимание на то, что применение изделия в промышленных и коммерческих целях не предусмотрено.

Срок службы изделия составляет 3 года. Компания-производитель обращает внимание покупателей, что при эксплуатации изделия в рамках личных нужд и соблюдения правил пользования, приведенных в данной инструкции по эксплуатации, срок службы изделия может значительно превысить указанный в настоящей инструкции.

Компания-производитель оставляет за собой право вносить в конструкцию и комплектацию изменения, не ухудшающие эксплуатационные качества изделия!

ОБЩИЕ УКАЗАНИЯ	2
УСЛОВНЫЕ ОБОЗНАЧЕНИЯ	3
КОМПЛЕКТ ПОСТАВКИ	3
СОСТАВНЫЕ ЧАСТИ ИЗДЕЛИЯ	4
ТЕХНИЧЕСКИЕ ХАРАКТЕРИСТИКИ	5
ПРАВИЛА ТЕХНИКИ БЕЗОПАСНОСТИ	6
МОНТАЖ	8
ЗАПРАВКА ТОПЛИВОМ И СМАЗКА ПИЛЫ	9
ПРОВЕРКА ПОДАЧИ МАСЛА НА ЦЕПЬ	9
РАБОТА ЦЕПНОЙ ПИЛОЙ	10
ПО ОКОНЧАНИИ РАБОТЫ	11
СПОСОБЫ ПИЛЕНИЯ И ВАЛКИ ДЕРЕВЬЕВ	11
ТЕХНИЧЕСКОЕ ОБСЛУЖИВАНИЕ	14
УТИЛИЗАЦИЯ	15
ГАРАНТИИ ИЗГОТОВИТЕЛЯ	15
НЕИСПРАВНОСТИ И СПОСОБЫ ИХ УСТРАНЕНИЯ	16

УСЛОВНЫЕ ОБОЗНАЧЕНИЯ



Внимательно прочитайте данное руководство прежде, чем использовать изделие.



Обязательно используйте защитный шлем, шумозащитные наушники, защитные очки или специальную маску.



Удерживайте пилу цепную бензиновую только двумя руками.



Внимание! Опасность обратного удара.



Предупреждение/ Внимание/Опасность!

КОМПЛЕКТ ПОСТАВКИ

Комплектация пилы цепной бензиновой приведена ниже (далее по тексту «бензопила»):

№ п/п	Наименование	Кол-во
1	Пила цепная бензиновая	1
2	Шина OREGON	1
3	Цепь OREGON	1
4	Защитный чехол шины	1
5	Отвертка	1
6	Ключ комбинированный	1
7	Ключ шестигранный	2
8	Винты крепления зубчатого упора	2
9	Упор зубчатый	1
10	Емкость для приготовления смеси (бензин+масло)	1
11	Надфиль	1

ВНИМАНИЕ! Для обслуживания и регулировки бензопилы, на ее корпус и отдельные части нанесены специальные символы. Пожалуйста, обратите внимание на данные символы, чтобы избежать ошибок при эксплуатации.



Заливная горловина для заправки топливом.



Заливная горловина для заправки цепи маслом.



Символ «Выключатель зажигания». Переведите выключатель в положение «ВЫКЛ.» (0) для остановки двигателя. Расположение- слева от задней рукоятки.



Символ Рычага управления воздушной заслонкой. Вытяните рычаг, чтобы закрыть воздушную заслонку. Расположение- справа от задней ручки.



Символ Винта Регулировки подачи масла на цепь. «MIN»- уменьшение количества масла; «MAX»- увеличение количества масла. Расположение Нижняя сторона изделия.

H

Жиклер высоких оборотов

L

Жиклер низких оборотов

T

Винт регулировки холостого хода

СОСТАВНЫЕ ЧАСТИ ИЗДЕЛИЯ

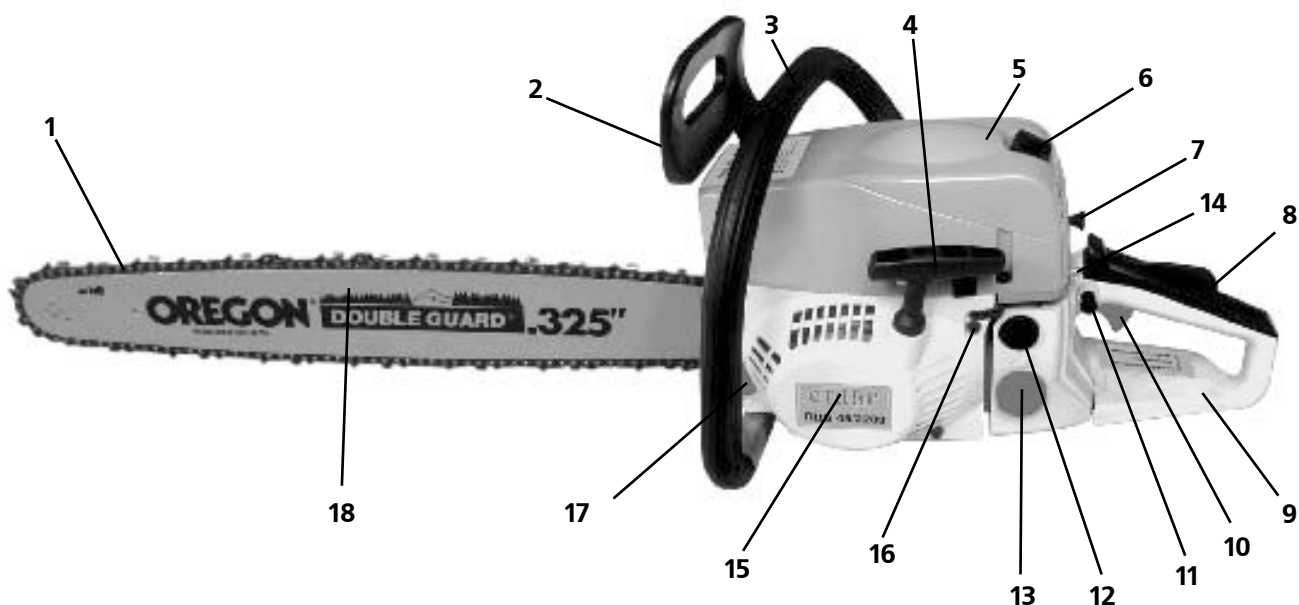

СОСТАВНЫЕ ЧАСТИ

1. Цепь
2. Рычаг тормоза цепи
3. Передняя рукоятка
4. Рукоятка стартера
5. Крышка воздушного фильтра
6. Винт крышки воздушного фильтра
7. Рычаг управления воздушной заслонки
8. Кнопка защиты от непроизвольного пуска
9. Задняя рукоятка
10. Кнопка управления подачей топлива
11. Фиксатор кнопки подачи топлива
12. Виброгаситель
13. Крышка топливного бака
14. Выключатель зажигания
15. Крышка стартера
16. Винт регулировки карбюратора
17. Крышка масляного бака
18. Шина OREGON
19. Глушитель
20. Зубчатый упор
21. Ручной насос подкачки топлива (праймер)
22. Гайки крышки тормоза цепи
23. Винт натяжения цепи

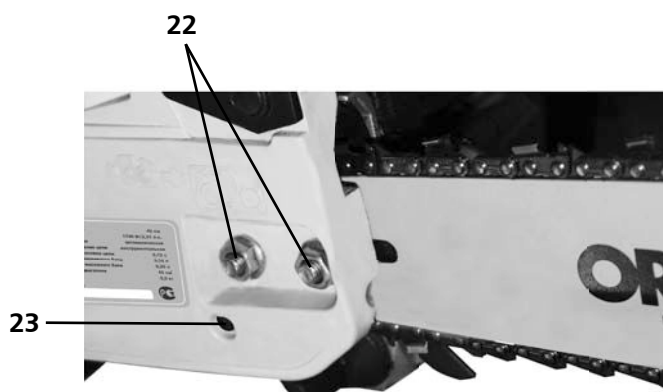

ТЕХНИЧЕСКИЕ ХАРАКТЕРИСТИКИ

Параметры	ПЦБ 45/2200
Мощность (Вт/л.с.)	2200/2,99
Рабочий объем двигателя (см куб)	51,3
Тип двигателя	Одноцилиндровый, двухтактный, бензиновый, карбюраторный
Карбюратор (марка)	Walbro (диафрагменного типа)
Тип охлаждения	Воздушное
Свеча зажигания	NHSP LD L8RTF
Система зажигания	Бесконтактная конденсаторная (CDI)
Система запуска	Ручной стартер (с автовозвратом троса)
Подкачка топлива	+
Тип топлива	Топливная смесь (бензин/масло) 25:1 с минеральным маслом 50:1 с синтетическим маслом
Тип бензина	AI- 92
Тип масла для двигателя	API 2T- TC (масло для двухтактных карбюраторных двигателей с воздушным охлаждением)
Тип масла для смазки цепи	SAE 10W 20-40
Емкость топливного бака, мл	520
Емкость масляного бака для смазки цепи, мл	260
Шина, цепь (марка)	Oregon
Длина шины, см	45
Тип звездочки	7T 0,325
Система подачи масла на цепь	автоматическая
Максимальное число оборотов в режиме распиливания, об/мин	11500
Макс. крутящий момент, Нм	2,4
Число оборотов на холостом ходу, об/мин	2800
Минимальное число оборотов при включении муфты сцепления, об/мин	3800
Шаг цепи, дюйм	0,325
Толщина цепи, дюйм	0,058
Вес, кг	5,7

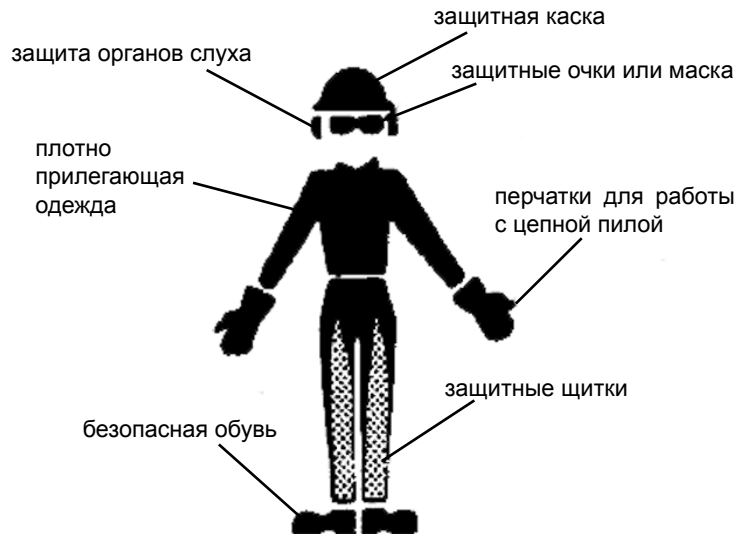

ВНИМАНИЕ! Во избежание внезапного запуска бензопилы во время регулировки, чистки или транспортировки всегда отсоединяйте провод свечи зажигания и держите его вдали от возможного контакта со свечой зажигания.

Поскольку неправильное использование данного изделия может стать причиной серьезных повреждений, настоятельно рекомендуем предпринять специальные меры предосторожности, обеспечивающие значительное снижение риска несчастных случаев при работе с инструментом.

Внимательно прочтите руководство по эксплуатации и убедитесь, что все описанное в нем понято Вами, и Вы можете следовать всем указаниям, предостережениям, а так же полностью соблюдаете технику безопасности!

Пила цепная бензиновая ПЦБ-45/2200 предназначена для пиления древесины, обрезки сучьев, заготовки дров, валки деревьев. Другие виды применения категорически запрещены!

Нельзя погружать бензопилу в воду и другие жидкости, а также нельзя подвергать длительному воздействию дождя и других осадков.

Перед работой проверьте целостность узлов инструмента, его работоспособность на холостом ходу и нормальное функционирование всех переключателей и выключателей.

Круг пользователей Вашей бензопилы должны составлять взрослые люди, ознакомленные и соблюдающие технику безопасности, а также изучившие данное руководство.

При работе с бензопилой надевайте плотно прилегающую защитную одежду, безопасную обувь с противоскользящей подошвой, специальные противоскользящие перчатки, предусмотренные для работы с бензопилой. Уберите волосы таким образом, чтобы они находились выше плеч. Обязательно используйте специальную защиту для глаз (вентилируемые очки или маску), защитную каску из твердого материала, предназначенную для работы с подобным инструментом. Поскольку издаваемый бензопилой шум может негативно повлиять на органы слуха, для защиты используйте наушники. Если Вы пользуетесь инструментом постоянно, регулярно проверяйте слух в медицинском учреждении!

Во время включения инструмента и в процессе работы с ним все дети, животные и посторонние люди должны находиться на расстоянии, составляющем как минимум 10 метров от места в котором осуществляется работа бензопилой.

Мы настоятельно рекомендуем Вам не использовать бензопилу, находясь в состоянии алкогольного, наркотического опьянения, при принятии лекарственных средств, а также в состоянии усталости, болезни и других душевных и физических состояниях, не способных обеспечить безопасность Вам и окружающим.

Не допускается удержание работающей или находящейся в момент включения бензопилы одной рукой! Бензопила предназначена только для работы обеими руками одного человека!

Всегда правильно держите бензопилу. Пальцы левой руки должны обхватывать переднюю рукоятку, а большой палец находится под ней. Ваша правая рука должна полностью обхватывать заднюю рукоятку, независимо от того, левша вы или правша. Левая рука должна быть прямой, а локоть зафиксирован. Когда вы распиливаете деревья на бревна, расположите свою левую руку на передней рукоятке так, чтобы она была на одной линии с вашей правой рукой, лежащей на задней рукоятке. Независимо от способа распиливания никогда не меняйте местами правую и левую руки. Твердо стойте на обеих ногах. Стойте немного левее бензопилы, чтобы ваше тело не находилось на одной линии с работающей цепью. Не наклоняйтесь слишком низко. Вы можете пошатнуться, потерять равновесие и контроль над бензопилой. Никогда не пилите, держа бензопилу выше плеч. Очень сложно контролировать пилу, когда она находится так высоко.

Заранее тщательно продумайте свою работу с бензопилой. Не начинайте пилить, пока у вас нет свободного пространства для работы, безопасной обуви, и если вы собрались валить деревья, намеченного пути отхода!

Бензопилой следует работать на открытом воздухе, в месте с хорошей проветриваемостью. Перед запуском мотора убедитесь, что поблизости нет предметов, которые могут войти в контакт с цепью. Если по какой-то причине в момент выключения бензопилы шина находится внутри пропила, ни в коем случае не начинайте работу в таком положении! Пилу необходимо освободить бензопилу от материала и начать работу заново. Во избежание потери контроля над пилой, не давите на неё в конце пиления. Всегда выключайте мотор перед тем, как положить пилу. Следите за тем, чтобы крышки всех

резервуаров были плотно закрыты, болты плотно затянуты. Переноску бензопилы осуществляйте в выключенном состоянии! При переноске бензопилы, шина и цепь должны быть направлены назад. Для обеспечения дополнительной защиты, рекомендуем пользоваться защитным чехлом для шины. В случае каких либо неудобств, возникающих при работе с бензопилой, не пытайтесь изменить ее конструкцию. Пользуйтесь только поставленными в комплекте деталями, или деталями, специально рекомендованными производителем.

Не направляйте топливо при неостывшем моторе. Перед заправкой топлива, убедитесь, что поблизости нет открытого огня, источников искрения, курящих людей. Перед запуском пилы отойдите как минимум на 3 метра от места заправки топлива.

Чтобы пополнить топливный резервуар, необходимо выключить мотор, дать ему охладиться, медленно открыть крышку резервуара топлива и пополнить его.

Никогда не храните прибор и топливо в месте, где топливные испарения могут достичь источников искрения или открытого пламени от электродвигателей или выключателей и т.п.

ОБРАТНЫЙ УДАР

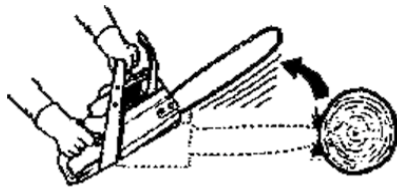

траектория обратного удара

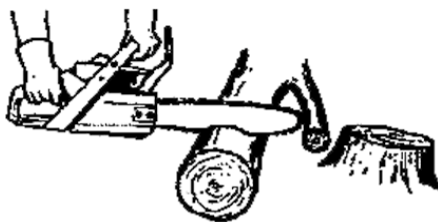

расчистите рабочее пространство

Будьте бдительны при работе с бензопилой! Обратный удар - это быстрое движение бензопилы вверх и назад, которое происходит, когда работающая бензопила верхней четвертью концевой части направляющей шины касается такого объекта, как бревно или ветка. Обратный удар и втягивание при защемлении возникают, когда цепь внезапно останавливается, будучи зажатой, защемленной или в результате контакта с посторонним объектом внутри древесины. Такая внезапная остановка цепи приводит к возникновению реверсивной силы и заставляет бензопилу двигаться в направлении, противоположном вращению цепи. Таким образом, обратный удар при защемлении отбрасывает бензопилу прямо назад на оператора. Втягивание, наоборот, оттягивает пилу от оператора. Каждая из этих реакций может привести к потере контроля над бензопилой и тяжелым травмам.

Чтобы избежать обратного удара или защемления расчистите площадку для пиления и уберите с этой территории предметы, не являющиеся необходимыми для осуществления данной работы; никогда не пилите несколько бревен одновременно; при извлечении шины из нижнего запила - не поворачивайте бензопилу; будьте крайне осторожны, когда вставляете бензопилу в уже сделанный пропил; не пытайтесь пилить кончиком шины (ныряющее пиление); следите за тем, чтобы движущаяся цепь никогда не контактировала с посторонними объектами концевой частью направляющей шины. Следите за тем, чтобы цепь вашей бензопилы была хорошо заточена и правильно натянута. Если она затупилась или ослабла, возможность возникновения обратного удара возрастает. Регулярно проверяйте натяжение цепи при выключенном моторе.

Устройства, предохраняющие от обратного удара:

1. Направляющая шина, снижающая воздействие обратного удара, имеет маленький радиус конца шины, что уменьшает размер зоны риска на конце шины, которая отвечает за возникновение обратного удара;
2. Снижающая обратный удар цепь оснащена предохранительными контурными звеньями разного размера, которые перенаправляют силу обратного удара и позволяют режущему инструменту постепенно входить в древесину;
3. Рычаг тормоза цепи помимо своего прямого назначения служит еще и защитой от вероятного соприкосновения вашей левой руки с цепью бензопилы, если рука соскользнет с передней рукояткой;
4. Передняя рукоятка и тормоз цепи расположены на бензопиле так, что между ними имеется промежуток, и находятся на одной линии. Расстояние между руками и расположение их на одной линии, которое обеспечивается данной конструкцией, создают условия для удобной балансировки и устойчивости, а также страхует при обратном ударе.

Тормоз цепи



Ваша бензопила цепная бензиновая снабжена тормозом цепи. Он обеспечивает немедленную остановку цепи при возникновении обратного удара, но не стоит надеяться на него целиком и полностью. Полное исключение опасности возникновения несчастных случаев в результате обратного удара зависит только от Вас.



Во избежание втягивания шины всегда запускайте мотор на полную мощность и держите корпус бензопилы максимально близко к дереву. Запрещается пользоваться металлическими клиньями для того, чтобы поддерживать пропил. Используйте клинья из дерева или пластика. Регулярно проверяйте натяжение цепи при выключенном моторе. Никогда не проверяйте натяжение цепи при включенном моторе! После того, как вы подтянули цепь, удостоверьтесь, что крепежные гайки шины тщательно закручены.

Следуйте всем мерам предосторожности, указаниям и советам по эксплуатации изделия, содержащимся в данном руководстве, чтобы постараться избежать опасности обратного удара, а также других неприятностей, которые могут привести к серьезным повреждениям.

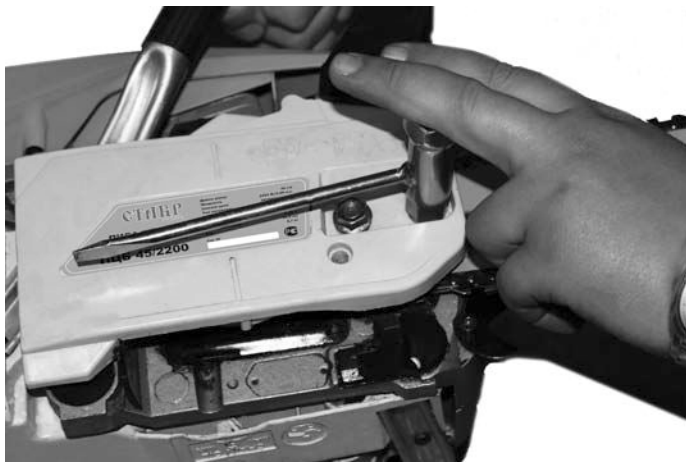

ПРИМЕЧАНИЕ: продолжительное воздействие вибраций в процессе использования инструментов, работающих на бензине, может вызвать повреждения нервных клеток и кровеносных сосудов в руках, пальцах рук и суставах. Если вы почувствовали онемение, боль, ослабление мышц, изменение цвета и структуры кожи, потерю чувствительности в пальцах, руках или суставах, прекратите работу с инструментом и проконсультируйтесь с врачом. Антивибрационная система не гарантирует полного отсутствия этих проблем. Пользователи, которые работают такими инструментами долго и регулярно, должны внимательно следить за своим физическим состоянием.

МОНТАЖ

ВНИМАНИЕ! При монтаже всегда надевайте защитные перчатки.

Установка шины и цепи

ПРЕДУПРЕЖДЕНИЕ: Если цепь получена вами в уже собранном состоянии, проверьте все этапы монтажа. Всегда надевайте перчатки при работе с цепью. Цепь очень острая и вы можете порезаться даже тогда, когда она не движется!

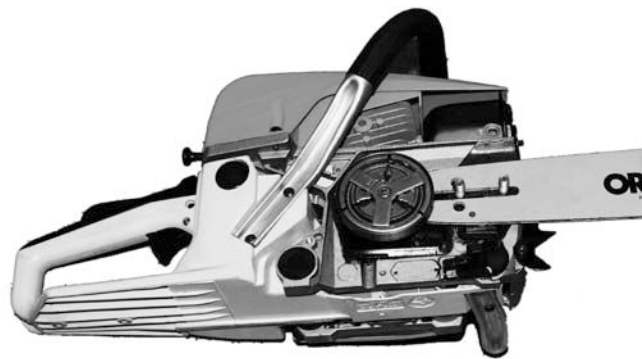

Ослабьте и снимите крепежные гайки и крышку сцепления с бензопилы. Удалите пластиковую транспортировочную прокладку (если присутствует).

ПРИМЕЧАНИЕ: Регулировочные винт и захват используются для регулирования натяжения цепи. Во время монтажа цепи очень важно, чтобы захват, расположенный на регулировочном винте, входил в отверстие на шине. Поворот винта будет передвигать регулировочный захват вперед/назад. Найдите регулировочный винт и захват, прежде чем устанавливать шину на пилу. Поверните регулировочный винт против часовой стрелки, чтобы продвинуть регулировочный захват почти в крайнее заднее положение. Этим достигается правильное положение захвата. Дальнейшая регулировка может понадобиться после установки шины.

Установите зубчатый упор с помощью двух винтов. Зубчатый упор используется в качестве опоры во время пиления. Установите шину.

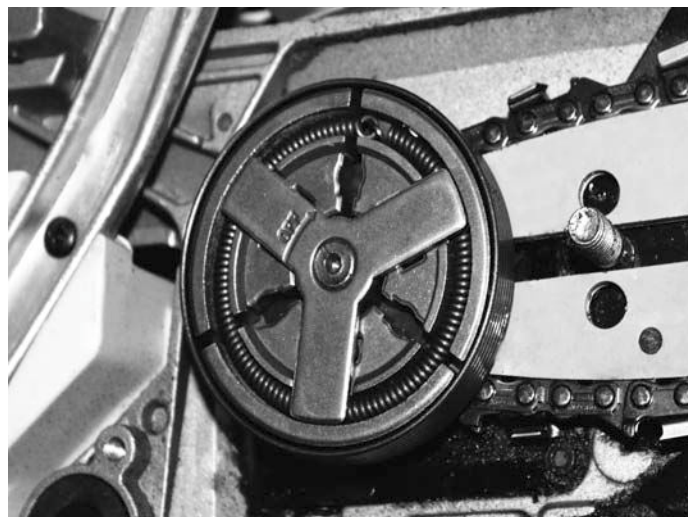

ПРИМЕЧАНИЕ: Перед установкой крышки сцепления следите за тем, чтобы тормоз цепи был выключен, иначе крышку на место установить не получится!



Подвиньте шину в крайнее заднее положение. Подготовьте цепь к установке, выбрав правильное направление. Направление должно соответствовать рисунку на шине. Установите цепь на звездочку, расположенную за барабаном сцепления. Пропустите цепь между зубцами звездочки. Начните с верхней части направляющей шины и поместите цепь в паз, опоясывающую ее. Потяните шину вперед до тех пор, пока цепь не сядет плотно в паз. Удерживая направляющую шину относительно корпуса пилы, установите крышку сцепления. Удостоверьтесь, что регулировочный захват совмещается с отверстием на шине. Помните, что захват двигает шину вперед и назад, когда винт поворачивается. Вставьте закрепляющие гайки и затяните их вручную. После регулировки натяжения цепи, крепежные гайки нужно затянуть окончательно.

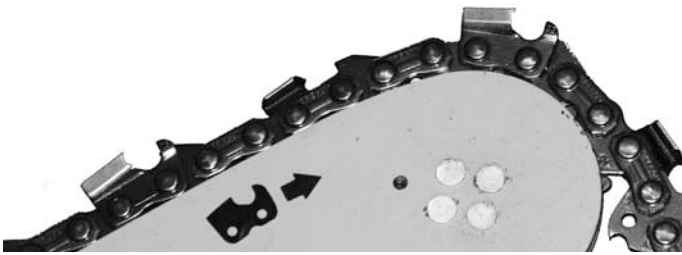

Натяжение цепи (включая бензопилы, на которые цепь уже установлена) осуществляется регулировочным винтом.

ПРИМЕЧАНИЕ: Перед выполнением регулировки цепи, удостоверьтесь, что гайки шины немного ослаблены. Попытки натянуть цепь, когда гайки закручены очень плотно, могут привести к повреждению бензопилы.

Проверка натяжения Используйте отвертку комбинированного ключа, чтобы продвинуть цепь вдоль направляющей шины. Если цепь не вращается, значит, натяжение слишком сильное. Если слишком слабое, цепь будет провисать снизу шины.

Регулировка натяжения

Правильное натяжение цепи очень важно. Во время использования цепь растягивается. Особенно внимательно следите за натяжением цепи в первое время вашей работы с бензопилой. Всегда проверяйте натяжение, когда пользуетесь вашей пилой и заправляете ее. Вы можете отрегулировать натяжение цепи, ослабив крепежные гайки крышки сцепления и повернув регулировочный винт на 1/4 оборота, приподнимая цепь на шине. Если цепь натянута слишком туго, поверните регулировочный винт на 1/4 оборота против часовой стрелки. Если цепь натянута слишком слабо, поверните регулировочный винт на 1/4 оборота по часовой стрелке. Затяните гайки крышки сцепления комбинированным гаечным ключом. Снова проверьте натяжение цепи.

ЗАПРАВКА ТОПЛИВОМ И СМАЗКА ПИЛЫ

Заправка двигателя

Этот двигатель предназначен для работы на высококачественном неэтилированном бензине марки АИ 92. Перед использованием его необходимо смешать с высококачественным маслом для двухтактного двигателя с воздушным охлаждением. Мы рекомендуем масло, смешанное с бензином в соотношении 25:1. Для приготовления топливной смеси используйте емкость, входящую в комплект поставки. Перед тем, как заправлять бензопилу топливом, всегда читайте и выполняйте правила техники безопасности, касающиеся работы с топливом. Большинство неисправностей двигателя напрямую связано с топливом, которое вы используете, поэтому:

- Не используйте масло, предназначенное для двухтактных лодочных двигателей с водным охлаждением;
- Не используйте масло, предназначенное для четырехтактных двигателей;
- Используйте для смешивания чистую емкость, предназначенную для хранения топлива;
- Не готовьте количество топлива более, чем на месячный срок.

Рекомендованные пропорции с минеральным маслом:

Первые 20 часов работы соотношение бензина к маслу = 20:1

После 20 часов работы соотношение бензина к маслу = 25:1

ПРИМЕЧАНИЕ!

При использовании синтетического масла соотношение бензина к маслу = 50:1

Смазка шины и цепи

Для смазки цепи используйте масло 10W30 в течении всего года или 10W40 летом и 10W20 зимой.

Шина и цепь должны постоянно смазываться маслом. Подача масла из резервуара обеспечивается автоматически. При нехватке масла шина и цепь быстро выйдут из строя. Недостаток масла вызовет перегревание шины и цепи. Признаки перегревания шины и цепи: идет дым, шина меняет цвет.

ПРИМЕЧАНИЕ!

Никогда не применяйте отработанное масло. Это приведет к повреждению масляного насоса, шины, цепи!

ПРОВЕРКА ПОДАЧИ МАСЛА НА ЦЕПЬ

Направьте конец шины цепной пилы на светлую поверхность, на расстоянии примерно 20 см. После кратковременного нажатия кнопки управления подачей топлива вы увидите на поверхности четкую масляную полосу.

В данной бензопиле предусмотрена возможность регулировки подачи масла на цепь. Для этого поверните отверткой регулировочный винт в отверстии на основании Вашей бензопилы. Отрегулируйте подачу масла согласно Вашим условиям работы.

ПРИМЕЧАНИЕ!

Масляный бак должен почти опустеть к тому времени, когда закончится топливо. Наполняйте масляный бак каждый раз, когда заправляете топливом Вашу бензопилу.

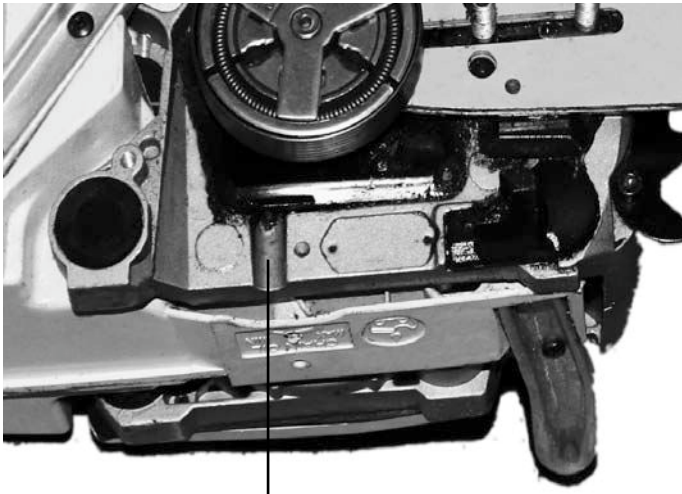

винт регулировка подачи масла на цепь

РАБОТА ЦЕПНОЙ ПИЛОЙ

Убедитесь, что в зоне движения цепи нет посторонних объектов.

ВНИМАНИЕ! Данная модель бензопилы оснащается устройством легкого старта! С этим устройством запуск бензопилы происходит с незначительными физическими усилиями (меньшее количество потяжек шнура, необходимых для запуска двигателя!), т.к. стартер, после того как вытянули весь шнур, раскручивается в обратную сторону за счет пружинного механизма!

ПРИМЕЧАНИЕ: Шнур стартера резко дергать нельзя, т.к можно повредить данный узел!!!

Держите бензопилу крепко, пока вытягиваете шнур стартера.

Важно запомнить:

Вытягивая шнур стартера, не доставайте его на всю длину, так как при этом он может порваться. Не давайте шнуру стартера резко втянуться обратно. Держитесь за рукоятку и сматывайте шнур медленно.

Ничего не пилите, когда воздушная заслонка находится в выдвинутом (открытом) положении.

ВНИМАНИЕ! Никогда не заводите бензопилу, держа ее в руках на весу, это может привести к серьезным травмам!

Перед запуском двигателя проверьте рабочее положение рычага тормоза цепи, потянув его в направлении передней рукоятки бензопилы до щелчка. В случае, если Вы забудете это сделать, при пуске бензопилы сторит механизм сцепления и все детали тормозного механизма придут в негодность!

1. Поставьте бензопилу на землю, правую ногу поставьте на специальную платформу в задней рукоятке, левой рукой крепко удерживая переднюю рукоятку, прижмите пилу к земле.

2. Установите тумблер «ВКЛ./ВЫКЛ.» в положение «ВКЛ.» (I).



3. Вытяните до упора рычаг управления воздушной заслонкой в положение, когда воздушная заслонка полностью закрыта.

4. Плавно нажмите праймер ручного насоса подкачки топлива 10 раз.

5. Зафиксируйте положение нажатой кнопки управления подачей топлива. Для этого обхватите правой рукой заднюю рукоятку, одновременно нажимая кнопку защиты от непроизвольного пуска и кнопку управления подачей топлива. Не отпуская их нажмите фиксатор кнопки управления подачей топлива. Не отпуская фиксатор кнопки управления подачей топлива, отпустите кнопку защиты от непроизвольного пуска и кнопку управления подачей топлива - кнопка управления подачей топлива зафиксируется.

6. Правой рукой несколько раз **НЕ РЕЗКО** потяните шнур стартера.

ПРИМЕЧАНИЕ: Когда двигатель начнет запускаться, прекратите тянуть.

7. Нажмите на рычаг воздушной заслонки до упора, закрыв ее полностью.

8. Правой рукой **НЕ РЕЗКО** тяните шнур стартера до тех пор, пока не запустится двигатель. Дайте двигателю поработать 5 секунд.

Остановка двигателя

Отпустите кнопку управления подачей топлива и дождитесь остановки цепи.

Переведите тумблер «ВКЛ./ВЫКЛ.» в положение «ВЫКЛ.» (0).

Тормоз цепи

Данная бензопила оснащена тормозом цепи.

Тормоз нужен для того, чтобы остановить цепь в случае обратного удара. Тормоз цепи срабатывает в том случае, когда рычаг тормоза переведен вперед вручную, либо автоматически с помощью инерционного механизма.

- Если тормоз активирован, его можно отключить, потянув рычаг тормоза назад к передней рукоятке.

- Во время пиления тормоз цепи должен быть отключен.

ПРЕДУПРЕЖДЕНИЕ: НЕ НАДЕЙТЕСЬ ВСЕЦЕЛО НА ТО, ЧТО ТОРМОЗ ЦЕПИ ЗАЩИТИТ ВАС В СЛУЧАЕ ОБРАТНОГО УДАРА. Лучше пользуйтесь бензопилой правильно и осторожно. Специальные шины, снижающие воздействие обратного удара, и снижающие обратный удар цепи действительно снижают шанс возникновения обратного удара и рекомендуются к использованию. Если тормозная лента износилась, она мо-

жет порваться во время работы тормоза цепи. Тормоз цепи с порванной тормозной лентой не сможет остановить цепь. Ремонт тормоза цепи необходимо производить в авторизованном сервисном центре. Доставьте Ваш инструмент в место его покупки, если вы покупали его у дилера, авторизованного на техническое обслуживание, или в ближайший авторизованный сервисный центр.

Контроль функции тормоза

Тормоз цепи необходимо проверять несколько раз в день. Установите цепную пилу на твердую поверхность. Прочно возьмите бензопилу за рукоятки и полностью нажмите кнопку управления подачей топлива. Включите тормоз цепи, наклонив запястье вперед и нажав на ручку тормоза, не выпуская переднюю рукоятку. Цепь должна остановиться немедленно.

Контроль автоматического тормоза

ПРЕДОСТЕРЕЖЕНИЕ: при выполнении следующей процедуры двигатель должен быть выключен.

Поднимите цепную пилу примерно на 35 см над пнем или иным твердым предметом, держа ее за переднюю и заднюю рукоятку. Отпустите переднюю рукоятку, так чтобы пила под собственным весом начала наклоняться вперед. При ударе кончика шины о поверхность пня тормоз должен сработать.

Свеча зажигания

Очищайте электроды свечи зажигания щеткой, проверяйте зазор между электродами. При необходимости установите зазор - 0,65 мм.

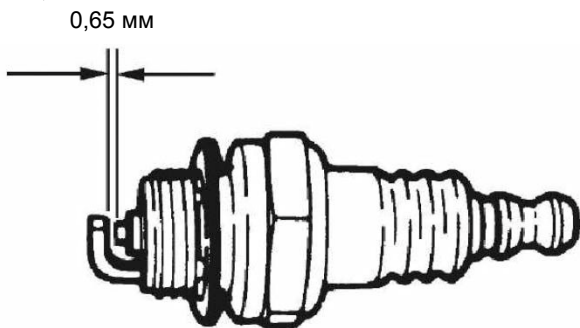

Тип свечи **NHSP LD L8RTF**

Важно:

Пилите только древесину. Не пилите металл, пластик, каменную кладку, недеревянные строительные материалы и т.д. Выключите бензопилу, если цепь наткнется на посторонний объект. Осмотрите бензопилу и отремонтируйте ее в случае необходимости. Старайтесь не допускать соприкосновений бензопилы с песком и грязью. Грязь даже в небольших количествах быстро затупит цепь пилы, и вероятность обратного удара возрастет. Потренируйтесь пилить на небольших бревнах, пользуясь описанными ниже правилами, чтобы привыкнуть прежде чем приступить к работе. Перед пилением полностью нажмите кнопку управления подачей топлива и дайте двигателю набрать максимальные обороты. Начинайте пилить, держа корпус бензопилы близко к бревну. Мотор должен работать на максимальных оборотах все время, пока Вы пилите. Вы можете только слегка надавливать на бензопилу. Отпустите кнопку управления подачей топлива, как только за-

кончите пилить, давая двигателю поработать вхолостую. Бензопилу можно серьезно повредить, если она будет долго работать без нагрузки при полностью открытом дросселе. Чтобы не потерять контроль над бензопилой, когда пиление закончится, не давите на нее в конце пропила. Выключите мотор перед тем, как положить бензопилу.

ПО ОКОНЧАНИИ РАБОТЫ

1. Выключить бензопилу.
2. Очистить бензопилу и дополнительные принадлежности от грязи. В случае сильного загрязнения протереть пилу влажной салфеткой, исключая выпадение влаги на инструмент в виде капель. После этого вытереть инструмент насухо. Запрещается использовать для этих целей жидкости, растворы, химикаты, отрицательно действующие на материал корпуса, узлы и детали бензопилы (например: ацетон, растворители, кислоты, щелочи и т. п.).
3. После того, как направляющая шина снята, прочистите паз шины и отверстие для подачи масла от пыли и грязи. Проверьте, не забито ли смазочное отверстие звездочки на передней части направляющей шины. При необходимости его следует прочистить и смазать. Для продления срока службы направляющей шины ее следует регулярно переворачивать.
4. Обеспечить хранение бензопилы при температуре окружающей среды от -20°C до $+40^{\circ}\text{C}$ и относительной влажности воздуха не более 80% (при температуре окружающего воздуха 25°C), на безопасном расстоянии от источников возгорания.
5. При длительных перерывах в работе, внешние металлические узлы и детали покрыть слоем консервационной смазки.
6. Условия хранения и транспортировки должны исключать возможность механических повреждений и воздействие атмосферных осадков.
7. Бензопилу следует хранить в недоступном для детей месте с одетым на шину защитным кожухом.
8. При хранении более 30 дней необходимо выполнить консервацию:
 - топливный бак опорожнить в хорошо проветриваемом месте и очистить;
 - завести двигатель и оставить работать до полного опорожнения карбюратора;
 - подождать 5 минут и выкрутить свечу зажигания;
 - залить две чайных ложки чистого масла для двухтактных двигателей в камеру сгорания и потянуть несколько раз пусковой шнур для смазки внутренних компонентов;
 - установить свечу зажигания на место.
9. Подготовка бензопилы к работе после консервации:
 - выкрутить свечу зажигания;
 - потянуть несколько раз пусковой шнур для удаления излишков смазки;
 - очистить свечу зажигания и правильно установить зазор 0,65 мм, и установить свечу на место;
 - наполнить баки топливной смесью и маслом для смазки цепи.

СПОСОБЫ ПИЛЕНИЯ И ВАЛКИ ДЕРЕВЬЕВ

ПРЕДУПРЕЖДЕНИЕ: Не пилите вблизи зданий или электрических проводов, если вы не знаете направления падения дерева; по вечерам в то время, когда вы уже не можете хорошо видеть; в плохую погоду, когда идет дождь, снег или при сильном ветре, поскольку в этом случае направление падения дерева непредсказуемо. Заранее тщательно продумайте весь процесс пиления. Вокруг дерева должно быть свободное

пространство, чтобы вы могли передвигаться без опаски. Подготовьте свободные пути отхода. Посмотрите, нет ли на дереве трухлявых и сгнивших мест. Если ствол подгнил, он может сломаться и упасть на оператора.

Удостоверьтесь, что дереву хватит места для падения. Безопасное расстояние между деревом и находящимися поблизости людьми или другими объектами должно быть не меньше 2,5 длины дерева. Шум мотора может заглушить звук падающего дерева. Удалите грязь, камни, куски отслоившейся коры, гвозди, скобы и провода с того дерева, которое вы собираетесь валить.

Валка больших деревьев (15 см в диаметре или больше)

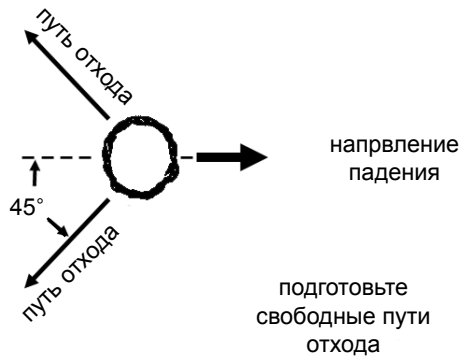

Для валки больших деревьев применяется метод подпилов. Подпил делается на той стороне дерева, в направлении которой оно будет падать. После делается запил для валки на противоположной стороне дерева, и дерево падает по линии подпила.

Выполнение подпила и валка дерева

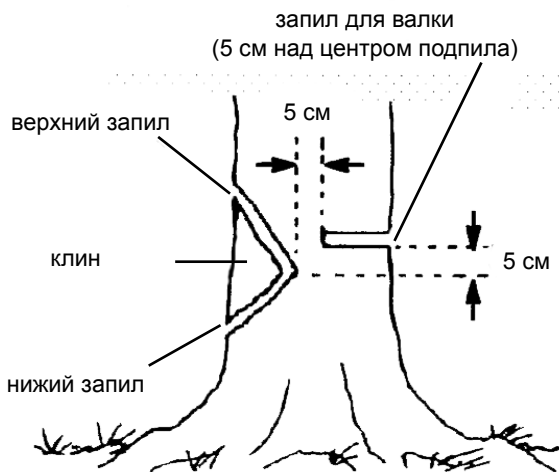

недопил поддерживает дерево и помогает управлять валкой

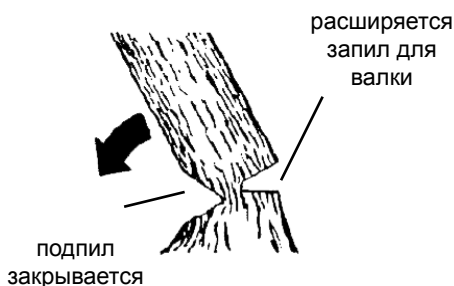

- Подпилите дерево, начав с верхнего запила. Он должен иметь глубину 1/3 диаметра ствола. Затем завершите подпил, выполнив нижний запил. Руководствуйтесь рисунком. Когда подпил закончен, выньте клин древесины из ствола.

- После выемки клина древесины сделайте запил для валки на противоположной стороне ствола. Выполнять его необходимо примерно в 5 см над центром направляющего подпила. В результате остается много нетронутой древесины между запилом для валки и подпилком, которую называют «недопилком». Недопил предохраняет дерево от падения в неправильном направлении.

ПРИМЕЧАНИЕ: Перед тем, как закончить запил для валки, вставьте клинья, чтобы расширить запил, если это необходимо для контроля направления падения. Пользуйтесь деревянными или пластиковыми клиньями, но ни в коем случае не стальными или металлическими, чтобы избежать обратного удара и повреждения цепи.

ВНИМАНИЕ! Обращайте внимание на признаки того, что дерево может начать падение: треск, расширение запила для валки или движение верхних ветвей!

Как только дерево начнет падать, быстро отойдите по намеченному Вами пути отхода.

Будьте особенно осторожны с частично поваленными деревьями, которые могут иметь очень неустойчивое положение. Если дерево не повалено полностью, отложите пилу и тяните его вниз с помощью лебедки или используйте трактор. Во избежание повреждений, не пытайтесь повалить пилой частично упавшее дерево.

Пиление поваленного дерева (распиловка)

Распиловка - это специальный термин, обозначающий распиливание поваленного дерева на бревна требуемой длины.

ВНИМАНИЕ! Не вставляйте на бревно во время распиловки. Любая его часть может покатиться, и вы потеряете опору и контроль над бензопилой. Не вставляйте также вниз по склону от бревна во время распиловки.

Важно:

- Пилите только по одному бревну за раз.
- Пилите сломанные деревья очень осторожно; острые куски дерева могут отскочить прямо на оператора.
- Используйте козлы, чтобы отпиливать небольшие бревна. Никогда не позволяйте другому человеку держать бревно во время распиловки, и никогда не держите бревно своей собственной ногой или ступней.
- Никогда не пилите там, где бревна, сучья и корни лежат в беспорядке. Перед распиловкой перетащите бревна на свободное место. В первую очередь выньте из завала внешние и очищенные бревна.

Приемы пиления, используемые при распиловке

ПРЕДУПРЕЖДЕНИЕ: Если бензопила оказалась защемлена или застряла в пропилах, не пытайтесь вытащить ее. Вы можете потерять контроль над пилой, что приведет к травмам

и/или повреждениям самой пилы. Выключите пилу, вставьте пластиковый или деревянный клин в пропил и расширяйте его до тех пор, когда пилу уже можно будет легко извлечь. Снова включите пилу и осторожно введите ее в пропил. Не пытайтесь включать пилу, когда она защемлена или застряла в пропилах.

При пилении сверху (пилении тянущим ходом) вы начинаете пилить бревно с его верхней стороны, держакорпус пилы рядом с бревном. Распиливая таким образом бревно, слегка нажимайте на пилу сверху.



выключите пилу и используйте пластиковый или деревянный клин, чтобы расширить пропил

пиление сверху

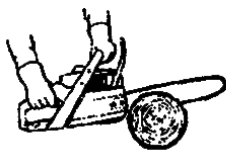

Распиловка без опоры

Производите пиление бревна сверху; остановитесь, пройдя 1/3 диаметра бревна. Переверните бревно и завершите пиление с противоположной стороны.



Будьте особенно осторожны при пилении бревен, находящихся в состоянии напряжения, чтобы уберечь пилу от защемления. Делайте первый запил на напряженной стороне, чтобы ослабить напряжение бревна.

Распиловка с использованием бревна или стоящей опоры

Использование стоящей опоры

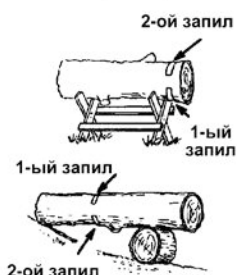

- Помните, что первый запил всегда следует делать на той стороне бревна, которая находится в состоянии напряжения.
- Первый запил должен иметь глубину 1/3 диаметра бревна.
- Завершите пиление, сделав второй запил с другой стороны.

Обрезка и подрезка сучьев

ВНИМАНИЕ! Никогда не залезайте на крону дерева для обрезания сучьев. Не стойте на лестницах, платформах, на бревне или в любом положении, в котором вы можете потерять равновесие или контроль над пилой.

Важно запомнить:

- Остерегайтесь отпружинивания. Будьте бдительны во время обрезания маленьких сучьев. Древесина может зажать цепь пилы и отпружинить на вас или вывести вас из равновесия.
- Будьте готовы к отдаче. Остерегайтесь изогнутых, а также напряженных веток. Постарайтесь, чтобы вас не ударило веткой или пилой, когда напряжение древесных волокон пропадет.
- Убирайте ветки с места работы, чтобы не споткнуться о них впоследствии.

Обрезка сучьев

- Всегда обрезайте ветви на уже спиленном дереве. Только в этом случае обрезка может быть сделана правильно и безопасно.
- Не спиливайте большие сучья на которых лежит поваленное дерево для того, чтобы при распиливании дерево не вращалось.
- Начните обрезать ветви и сучья у основания поваленного дерева и двигайтесь к верхушке. Маленькие сучки удаляйте одним распилом.
- Работайте так, чтобы ствол дерева находился между вами и цепью пилы, насколько это возможно.
- Удаляйте большие опорные ветви с помощью двух пропилов на 1/3 и 2/3 глубины так, как описано в разделе «Распиловка».
- Всегда пилите сверху, когда нужно обрезать маленькие, отдельно растущие сучья. При пилении снизу такие сучья могут упасть и прищемить пилу.

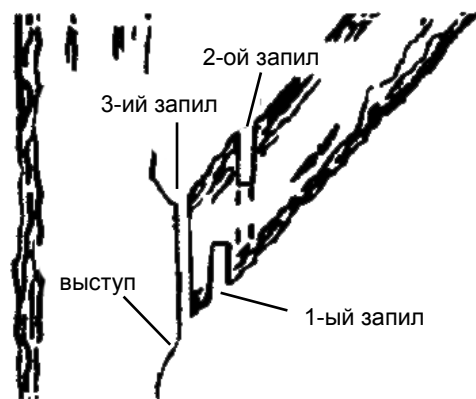

подрезка сучьев

Подрезка сучьев

- ПРЕДУПРЕЖДЕНИЕ:** Не подрезайте ветви, находящиеся выше ваших плеч. Для такой работы вызовите специалиста.
- Сделайте первый запил снизу на 1/3 глубины сука.
 - Второй запил сделайте через весь сук. Затем сделайте третий запил, оставив 2-4 см выступ от ствола дерева.

ВНИМАНИЕ! Не производить техническое обслуживание пилы пока двигатель еще горячий, во избежание возгорания и ожогов.

Правильное и регулярное обслуживание увеличивает срок эксплуатации и качество работы пилы. Пользователь может производить только те работы, по техническому обслуживанию и уходу, которые описаны в настоящей инструкции. Другие виды обслуживания и ремонт должны осуществляться в специализированных сервисных центрах.

Пользователь должен содержать бензопилу в чистоте. Регулярно очищать при помощи щетки или сжатого воздуха. Следить за чистотой каналов и ребер охлаждения цилиндра. Ежедневно перед работой проводить технический осмотр. Для проведения технического обслуживания и диагностики рекомендуется обращаться в специализированные сервисные центры не реже одного раза в шесть месяцев. Соблюдать следующие часовые интервалы обслуживания.

Мероприятие по техническому обслуживанию	Периодичность, моточасов
Проверка затяжки винтов, гаек	20
Очистка свечи зажигания и проверка зазора между электродами	10
Замена свечи зажигания	100
Очистка глушителя	20
Очистка воздушного фильтра	20
Очистка или замена топливного фильтра	20
Очистка или замена масляного фильтра	20

Свеча зажигания. Не забывайте проверять состояние свечи. При необходимости очистите нагар со свечи и отрегулируйте зазор, он должен составлять 0,65 мм.

Ведущая звездочка цепи. Следует регулярно проверять ведущую звездочку цепи на наличие трещин или сильного износа. Если вы обнаружите трещины или сильный износ, то следует обратиться в сервисный центр. При замене цепи следует одновременно заменять и звездочку цепи. Никогда не используйте новую цепь на износившейся шине или износившуюся цепь на новой шине.

Очистка воздушного фильтра. Очистить фильтр и окружающую его поверхность мягкой щеткой от грязи; если сетка фильтра сильно забита грязью, то фильтр необходимо снять, промыть в мыльной воде, ополоснуть в чистой воде и просушить; на моделях с бумажным фильтром - заменить фильтр.

ВНИМАНИЕ! Не запускайте двигатель со снятым или поврежденным воздушным фильтром!

Очистка топливного и масляного фильтров. Выключите двигатель и дайте ему остыть; тонкой проволокой с крючком извлечь приемную трубку с фильтром; осторожно снимите фильтры и промойте их в сольвенте; вытрите фильтры хлопчатобумажной тканью; установите фильтры на место, убедившись, что они расположены в нижнем углу бака.

Передние и задние амортизаторы. Проверьте резиновые части антивибрационной системы. Если они отслоились или потрескались их необходимо заменить в авторизованном сервисном центре.

ОБСЛУЖИВАНИЕ НАПРАВЛЯЮЩЕЙ ШИНЫ И ЦЕПИ

Цепь

ВНИМАНИЕ! Следите за заточкой цепи. Это обеспечит ровную и безопасную работу.

Цепь необходимо точить когда:

- опилки становятся мелкие, как порошок;
- вам приходится сильнее давить на пилу;
- пропил не идет прямо;
- увеличивается вибрация;
- увеличивается потребление топлива.

Рекомендации по заточке цепи

ВНИМАНИЕ! Не забудьте надеть защитные перчатки.

Перед заточкой цепи:

1. убедитесь, что двигатель выключен;
2. убедитесь, что цепь надежно закреплена;
3. для заточки цепи используйте специальный круглый напильник соответствующего размера.

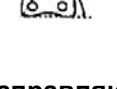
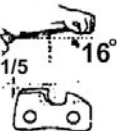

Размер напильника 3/16 дюйма (4,76 мм).

Разместите напильник в зубе цепи и правильно выдерживайте его положение так, как показано на рисунке. Движения напильником следует производить только в одном направлении **ВПЕРЕД!**

После того, как каждый зуб цепи наточен, проверьте по шаблону (в комплект поставки не входит) глубину зареза всех зубьев и, при необходимости, сточите лишнее напильником.

ВНИМАНИЕ! Убедитесь, что вы закруглили передние края зубьев цепи, чтобы избежать вероятности обратного удара или разрыва звеньев цепи.

Убедитесь, что у всех зубьев цепи одинаковая длина и одинаковый угол заточки.

Направляющая шина

Для продления срока службы направляющей шины ее следует регулярно переворачивать.

Края направляющей шины должны всегда иметь прямоугольную форму. Проверьте износ направляющей шины с помощью обычной линейки, приложив ее к шине и цепи одновременно. Если промежуток между линейкой и шиной соблюдается, то шина нормальная. Если линейку удастся

плотно прижать к шине, отклонив в сторону зубья цепи, значит шина деформировалась и ее следует выровнять плоским напильником (придать краям или боковинам прямоугольную форму) или заменить.

УТИЛИЗАЦИЯ

При утилизации пришедшей в негодность бензопилы примите все меры, чтобы не нанести вреда окружающей среде. В частности, не рекомендуется сжигать упаковку и части изделия, поскольку красители, используемые при изготовлении изделия и упаковки, при сжигании выделяют в атмосферу вредные вещества, которые могут нанести вред экологии, здоровью человека и животных.

ГАРАНТИЯ ИЗГОТОВИТЕЛЯ

Гарантия действительна только при наличии правильно заполненного гарантийного талона с указанием серийного номера изделия, даты продажи и четкой печати фирмы продавца, документа, подтверждающего покупку (кассовый или товарный чек), подписи покупателя с расшифровкой. Поставщики гарантируют качество продаваемой продукции при условии соблюдения технических требований, описанных в руководстве по эксплуатации.

В течении гарантийного срока все появившиеся по вине изготовителя дефекты устраняются бесплатно.

Гарантия не распространяется на узлы и детали, являющиеся расходными и быстро изнашиваемыми материалами, к которым относятся: пильная цепь, пильная шина, ведущая звездочка, резиновые и пружинные амортизаторы, сцепление (при наличии цветков побежалости), привод масляного насоса, детали механизма стартера, свеча зажигания, лента тормоза цепи, воздушный фильтр, топливный фильтр, крышки бачков, выключатель зажигания, рычаг воздушной заслонки, пружина сцепления, поршневое кольцо, винт натяжителя цепи, редуктор, полимерная звездочка.

Ремонт с заменой вышеуказанных узлов может осуществляться по просьбе клиента и за его счет авторизованным сервисным центром.

1. Гарантийный ремонт осуществляется при соблюдении следующих условий:

- правильное и четкое заполнение гарантийного талона;
- предъявление неисправной продукции в комплекте с режущим аппаратом (пила с шиной и цепью);
- наличие в баках топлива для пилы и масла для смазки цепи.

ВНИМАНИЕ!

Если изделие, предназначенное для бытовых нужд, эксплуатировалось в коммерческих целях, срок гарантии составляет 2 (два) месяца.

Авторизованный сервисный центр может отказать в гарантийном ремонте в случае:

- Повреждение изделия в результате неправильного приготовления топливной смеси, в том числе из-за некачественного бензина. К безусловным признакам данного рода неисправ-

ностей относятся:

- залегание (завальцевывание) поршневого кольца;
- царапины и потертости на внутренней поверхности цилиндра или поршня;
- регулировки карбюратора не в авторизованном сервисном центре;
- неправильного заполнения гарантийного талона;
- наличие внешних механических повреждений;
- ремонта, разборки, модификации продукции не в авторизованном сервисном центре;
- при поступлении в разобранном виде;
- при комплектации несоответствующими руководству режущими органами;
- при появлении неисправностей, вызванных нарушением требований руководства по эксплуатации, в том числе неподходящей топливной смеси, неоригинальных запчастей, перегрузке и перегреве инструмента, работе при включенном тормозе цепи, работе на неполных оборотах, намотке травы.

К безусловным признакам данного рода неисправностей относятся:

- отжиг пружин сцепления, оплавление механизма стартера;
- наличие ржавчины на металлических частях инструмента;
- забивание пылью и грязью внутренних полостей инструмента;
- засорение системы охлаждения большим количеством грязи, опилок;
- обрывы и надрезы соединительных проводов органов управления.

2. Срок гарантии изделия продлевается на время выполнения гарантийного ремонта авторизованном сервисным центром.

Условия гарантии не предусматривают чистку продукции. На детали, замененные при ремонте, предоставляется гарантия 1 (один) месяц.

НЕИСПРАВНОСТИ И СПОСОБЫ ИХ УСТРАНЕНИЯ

Неисправность	Возможная причина	Способ устранения
Двигатель не запускается или запускается, но не работает	Неправильная процедура запуска	Следовать руководству по эксплуатации
	Неправильная регулировка карбюратора	Отрегулировать карбюратор в авторизованном сервисном центре
	Загрязнена свеча зажигания	Очистить свечу, правильно установить зазор между электродами или заменить свечу
Двигатель не развивает полную мощность	Загрязнение глушителя	Очистить глушитель
	Загрязненный воздушный фильтр	Очистить воздушный фильтр в мыльном растворе или заменить поврежденный воздушный фильтр
	Неправильная регулировка карбюратора	Отрегулировать карбюратор в авторизованном сервисном центре
Двигатель работает с перебоями	Неправильная регулировка карбюратора	Отрегулировать карбюратор в авторизованном сервисном центре
	Неправильная установка зазора свечи зажигания	Очистить, правильно установить зазор свечи или заменить свечу
Двигатель сильно дымит	Неправильная регулировка карбюратора	Отрегулировать карбюратор в авторизованном сервисном центре
	Неправильно подобрана топливная смесь	Использовать правильное соотношение топливной смеси
Стук в двигателе	Поврежден поршень, кольца, цилиндр, подшипник колен вала	Требуется замена поршня, кольца цилиндра, подшипника колен вала в авторизованном сервисном центре

При невозможности самостоятельного определения и устранения неисправности необходимо обратиться в авторизованный сервисный центр!