

# MARTA

## УТЮГ ЭЛЕКТРИЧЕСКИЙ / STEAM IRON

Руководство по эксплуатации

User manual

Посібник з експлуатації

Пайдалану бойынша нұсқаулық

MT-1103 / MT-1104

RUS	Руководство по эксплуатации	4
GBR	User manual	10
UKR	Посібник з експлуатації	17
KAZ	Пайдалану бойынша нұсқаулық	18
BLR	Кіраўніцтва па эксплуатацыі	19
DEU	Bedienungsanleitung	21
ITA	Manuale d'uso	22
ESP	Manual de instrucciones	23
FRA	Notice d'utilisation	25
PRT	Manual de instruções	26
EST	Kasutusjuhend	28
LTU	Naudojimo instrukcija	29
LVA	Lietošanas instrukcija	30
FIN	Käyttöohje	32
ISR	הפעלה הוראות	33
POL	Instrukcja obsługi	34
UZB	Foydalanish bo'yicha yo'riqnoma	36



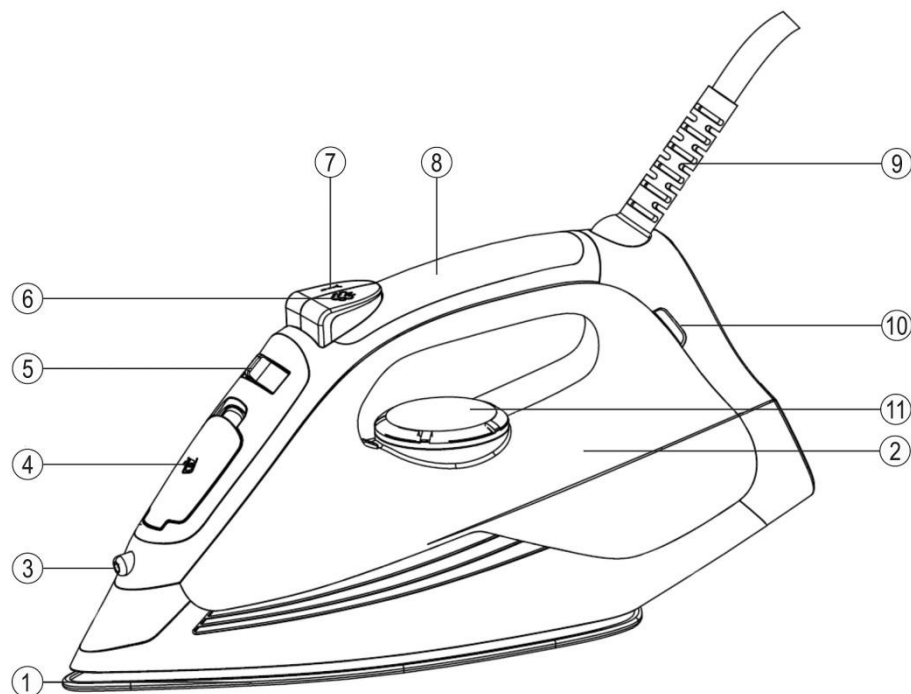

RUS Фактическая комплектность данного товара может отличаться от заявленной в настоящем руководстве. Внимательно проверяйте комплектность при выдаче товара продавцом.  
 GBR Real set of the appliance could be different from listed in the User manual. Check once buy.  
 DEU Der tatsächliche Ausstattung für dieses Produkt kann von der in dieser Bedienungsanleitung angegeben Ausstattung abweichen. Prüfen Sie genau die Vollständigkeit der Ware während der Warenausgabe durch de Verkäufer.

ITA La completezza effettiva del prodotto può differire da quella dichiarata in questo manuale. Controllare attentamente la completezza alla consegna del prodotto dal venditore.

KAZ Бұл тауардың нақты жинағы осы нұсқаулықта жарияланғаннан басқа болуы мүмкін. Сатушы тауарды берген кезде жинағын мұқият тексеріңіз.

LTU Faktinis šios prekės komplektas gali skirtis nuo nurodyto šioje instrukcijoje. Kruopščiai patikrinkite komplektą, priimdami jį iš pardavėjo.

PRT A integridade efectiva do produto pode variar de que consta neste manual. Verifique cuidadosamente a integridade do produto que é entregue pelo vendedor.

UKR Фактична комплектність даного товару може відрізнятися від заявленої в цьому посібнику.

Уважно перевіряйте комплектність при видачі товару продавцем.

FIN Kyseisen tuotteen todellisen pakkauksen kokoonpano voi erota tässä ohjeessa esitetystä kokoonpanosta. Tarkista huolellisesti pakkauksen kokoonpano myyjän tavaraa luovuttaessa.

FRA Il se trouve que les composants du produit peuvent se distinguer de ceux affichés dans le présent manuel d'utilisation. Veuillez de bien vérifier des composants au moment de la réception du produit de la part du vendeur.

EST Käesoleva kauba faktiline kompleksus võib erineda käesolevas juhendis toodust. Kontrollige tähelepanelikult kompleksust kauba väljastamisel müüja poolt.

BLR Фактычная камплектнасць дадзенага тавара можа адрознівацца ад заяўленай у дадзеным дапаможніку. Уважліва правярайце камплектнасць падчас выдачы тавара прадаўцом.

ESP La composición actual del producto presente puede diferirse de lo indicado en el manual presente. Compruebe atentamente la composición a la recepción del producto.

LVA Šīs preces faktiskā komplektācija var atšķirties no tās, kas ir norādīta šajā instrukcijā. Uzmanīgi pārbaudiet komplektāciju, kad pārdevējs jums izsniedz preci.

UZB Ushbu tovarning amaldagi majmuasi uchbu qo'llanmada ko'rsatilganidan farq qilishi mumkin. Tovar sotuvchi tomonidan berilayotgan vaqtda majmuaning to'liqligini diqqat bilan tekshiring.

POL Faktyczny zestaw danego towaru może różnić się od zestawu podanego w danej instrukcji. Uważnie sprawdzaj zestaw przy odbiorze towaru od sprzedawcy.

RUS Описание	GBR Parts list	BLR Камплектацыя	UKR Комплектація	KAZ Комплектация
1. Рабочая поверхность	1. Soleplate	1. Працоўная паверхня	1. Робоча поверхня	1. Жұмыс беті
2. Резервуар для воды	2. Water tank	2. Рэзервуар для вады	2. Резервуар для води	2. Су резервуары
3. Разбрызгиватель	3. Spray nozzle	3. Распырсквальнік	3. Отвір для розбрикування води	3. Ойық судың жаңбырлатыуы үшін
4. Отверстие для наполнения резервуара водой	4. Water tank lid	4. Адтуліна для нападўнення вадой	4. Отвір для наповнення водою	4. Су толтыруға арналған саңылау
5. Регулятор пара	5. Steam selector	5. Рэгулятар ступені адпарвання	5. Регулятор ступеню відпарювання	5. Булау дәрежесін реттегіш
6. Кнопка выброса пара	6. Spray button	6. Пімпка распырсквання вады	6. Кнопка розбрикування води	6. Су бүрку түймешігі қалыптар
7. Кнопка разбрызгивания воды	7. Steam button	7. Пімпка падачы пары	7. Кнопка подачі пари	7. Бу беру түймешігі қалыптар
8. Ручка	8. Handle	8. Ручка	8. Ручка	8. Тұтқа
9. Защита электрошнура от перекручивания	9. Cord protection	9. Засцярога шнура ад перакручвання	9. Захист шнура від перекручування	9. Бауды бұралудан қорғау
10. Световой индикатор нагрева	10. Heating light indication	10. Светлавы індыкатар нагрэву	10. Світловий індикатор нагрівання	10. Қыздырудың жарық индикаторы
11. Терморегулятор	11. Thermostat	11. Тэрмарэгулятар	11. Терморегулятор	11. Термореттегіш

<b>DEU</b> Komplettierung 1. Bügelsohle 2. Wassertank 3. Sprühdüse 4. Wassereinfüllöffnung 5. Dampfmengenregler 6. Sprühdüse 7. Dampfstoßknopf 8. Handgriff 9. Schutzvorrichtung gegen Kabelverdrehung 10. Kontroll-Leuchte des Aufheizens 11. Temperaturregler	<b>ITA</b> Componenti 1. Piano di lavoro 2. Serbatoio dell'acqua 3. Spruzzatore 4. Apertura di riempimento con acqua 5. Regolatore della quantità di vapore 6. Pulsante di spruzzamento 7. Pulsante del vapore 8. Maniglia 9. Protezione del cavo contro attorcigliamenti 10. Spia di riscaldamento 11. Termoregolatore	<b>ESP</b> Lista de equipo 1. Superficie de trabajo 2. Tanque de agua 3. Pulverizador 4. Orificios de llenado con agua 5. Regulador del grado de planchado al vapor 6. Botón del pulverizador 7. Botón de salida de vapor 8. Asa 9. Protección del cable contra torcido 10. Luz indicadora de calentamiento 11. Regulador térmico	<b>FRA</b> Lot de livraison 1. Semelle 2. Réservoir d'eau 3. Pulvérisateur 4. Orifice de remplissage d'eau 5. Régulateur du débit de vapeur 6. Bouton de pulvérisation 7. Bouton du jet de vapeur 8. Poigné 9. Protection du cordon contre la torsion 10. Témoin lumineux de chauffe 11. Thermorégulateur	<b>PRT</b> Conjunto completo 1. Plano de trabalho 2. Reservatório de água 3. Pulverizador 4. Abertura de enchimento com água 5. Regulador da quantidade de vapor 6. Botão de pulverização 7. Botão de emissão do vapor 8. Alça 9. Protecção do cabo contra dobras 10. Luz de aquecimento 11. Regulador de temperatura
<b>EST</b> Komplektis 1. Tööpind 2. Veereservuaar 3. Pihusti 4. Veega täitmise ava 5. Pressimistaseme regulaator 6. Vee pihustamise klahv 7. Auruklahv 8. Käepide 9. Juhtme kaitse keerumise eest 10. Soojustamise valgusindikaator 11. Termoregulaator	<b>LTU</b> Komplekto sudėtis 1. Darbinis paviršius 2. Vandens talpykla 3. Purkštuvai 4. Anga vandeniui įpilti 5. Garų reguliavimo ratukas 6. Vandens purškimo mygtukas 7. Stipraus garų srauto mygtukas 8. Rankena 9. Laido apsauga nuo persisukimo 10. Signalinė lemputė 11. Termoregulatorius	<b>LVA</b> Komplektācija 1. Darba virsma 2. Ūdens rezervuārs 3. Izsmidzinātājs 4. Atvere ūdens iepildīšanai 5. Tvaiku iedarbības pakāpes regulētājs 6. Ūdens izsmidzināšanas poga 7. Tvaiku padeves poga 8. Rokturis 9. Vada aizsardzība pret satīšanas 10. Sakaršanas gaismas indikators 11. Termoregulētājs	<b>FIN</b> Kokoonpano: 1. Työpinta 2. Vesisäiliö 3. Vesisuihke 4. Vedentäyttöaukko 5. Höyrytysasteen säädin 6. Vesisuihkepainike 7. Höyrytyspainike 8. Kädensija 9. Virtajohdon kiertymissuoja 10. Kuumennuksen merkkivalo 11. Lämpötilasäädin	<b>ISR</b> חבילה 1 משטח עבודה 2 מיכל מים 3 המשפרייץ 4 פתח מילוי מים 5 בקרת גיהוץ עם קיטור 6 לחצן שיחרור מים 7 לחצן שיחרור קיטור 8 ידית 9 מנגנון הגנת כבל מהסתבכות 10 היווי חימום 11 כפתור וויסות חום
<b>POL</b> Opis 1. Powierzchnia robocza 2. Zbiornik na wodę 3. Rozpryskiwacz 4. Otwór do napełnienia wodą 5. Regulator stopnia intensywności pary 6. Przycisk rozpylacza wody 7. Przycisk doprowadzenia pary 8. Uchwyt 9. Zabezpieczenie przewodu przed skręcaniem się 10. Wskaźnik świetlny nagrzewania 11. Termoregulator	<b>UZB</b> Shamlash 1. Ishchi sirt 2. Suv uchun rezervuar 3. Purkagich 4. Suv to'ldirish uchun tirqish 5. Bug'lash darajasi rostlagichi 6. Suv purkash tugmasi 7. Bug' uzatish tugmasi 8. Dasta 9. Shnurni ortiqcha burashlardan himoyalash 10. Qizdirishning yorug'likli indikator 11. Termoregulyator			

## МЕРЫ БЕЗОПАСНОСТИ

- Перед первоначальным включением проверьте соответствие технических характеристик изделия, указанных в маркировке, электропитанию в Вашей локальной сети.
- Использовать только в бытовых целях согласно данному руководству по эксплуатации. Прибор не предназначен для промышленного применения.
- Не использовать вне помещений.
- Не используйте прибор с поврежденным сетевым шнуром или другими повреждениями.
- Следите, чтобы сетевой шнур не касался острых кромок и горячих поверхностей.
- Не тяните, не перекручивайте сетевой шнур.
- При отключении прибора от сети питания не тяните за сетевой шнур, беритесь только за вилку.
- Не пытайтесь самостоятельно ремонтировать прибор. При возникновении неполадок обращайтесь в ближайший сервисный центр.
- Использование не рекомендованных дополнительных принадлежностей может быть опасным или привести к повреждению прибора.
- Всегда отключайте прибор от электросети перед чисткой, или, если Вы им не пользуетесь.
- Во избежание поражения электрическим током и возгорания, не погружайте прибор в воду или другие жидкости. Если это произошло, немедленно отключите его от электросети и обратитесь в сервисный центр для проверки.
- Прибор не предназначен для использования людьми с физическими и психическими ограничениями (в том числе детьми), не имеющими опыта обращения с данным прибором. В таких случаях пользователь должен быть предварительно проинструктирован человеком, отвечающим за его безопасность.
- Не оставляйте включенный прибор без присмотра.
- Устанавливайте утюг на гладильную доску аккуратно, не ударяйте прибор.
- Во избежание ожогов будьте осторожны во время работы с прибором. Горячие металлические части, вода и пар могут вызвать ожоги. Будьте осторожны, не прикасайтесь к металлическим частям утюга и рабочей поверхности утюга.
- Избегайте глажения по застегкам - молниям, заклепкам и т.д., поскольку они могут поцарапать рабочую поверхность.
- Не устанавливайте утюг на металлические или шероховатые поверхности.
- Во избежание ожогов соблюдайте осторожность при перемещении утюга, так как возможна утечка горячей жидкости при переворачивании корпуса, а так же выход горячего пара.
- Перед заполнением резервуара водой всегда отключайте прибор от сети.
- Не оставляйте горячий прибор в контакте с тканью или любыми легковоспламеняющимися материалами.

## ОСОБЕННОСТИ

Утюги **MARTA MT-1103 и 1104** обладают следующими функциональными особенностями, призванными обеспечить Вам легкость в использовании и уходе:

### **КЕРАМИЧЕСКОЕ ПОКРЫТИЕ РАБОЧЕЙ ПОВЕРХНОСТИ (для модели MT-1104)**

Подшва с керамическим покрытием быстро нагревается до рабочей температуры, обеспечивает высокое качество разглаживания, легкость скольжения и абсолютную экологичность при интенсивном нагреве.

### **РАБОЧАЯ ПОВЕРХНОСТЬ ИЗ НЕРЖАВЕЮЩЕЙ СТАЛИ (для модели MT-1103)**

Нержавеющая сталь обеспечивает исключительно гладкое скольжение и не оставляет на ткани пятен или блеска.

### **АНТИКАПЕЛЬНАЯ СИСТЕМА**

Антикапельная система предотвращает подтекание воды при глажке на низких температурных режимах, что позволяет избежать пятен и следов при глажении деликатных тканей.

## СИСТЕМА ЗАЩИТЫ ОТ НАКИПИ

В данном приборе предусмотрена специальная система защиты от накипи, которая предотвращает образование известкового налета. Это продлевает срок службы прибора и сохраняет высоким качество глажки. Для сохранения работоспособности системы защиты от накипи используйте для наполнения утюга только водопроводную воду. Не используйте химические добавки, ароматизаторы и средства для удаления накипи.

## **ПЕРЕД ПЕРВЫМ ИСПОЛЬЗОВАНИЕМ**

- Распакуйте прибор и удалите все этикетки.
- Проверьте наличие всех компонентов прибора и отсутствие повреждений.
- Очистите подошву утюга с помощью мягкой ткани и все компоненты согласно разделу «**Чистка и уход**».
- При первом использовании возможно появление неприятного запаха, т.к. на некоторые элементы утюга нанесено защитное покрытие. Это временное и безопасное для утюга явление.

## **ЭКСПЛУАТАЦИЯ ПРИБОРА**



### НАПОЛНЕНИЕ РЕЗЕРВУАРА ДЛЯ ВОДЫ

- Перед наполнением утюга водой убедитесь, что прибор отключен от сети питания.
- Переведите регулятор пара в положение «**OFF**».
- Откройте крышку резервуара для воды.
- Аккуратно наполните резервуар водой с помощью мерного стаканчика до максимальной отметки «**MAX**» на резервуаре.
- Закройте крышку.

**ВНИМАНИЕ:** Для наполнения резервуара используйте водопроводную воду. Не используйте химические добавки, ароматизаторы, деминерализованную воду и средства для удаления накипи. Это может привести к выходу прибора из строя.

### УСТАНОВКА ТЕМПЕРАТУРЫ ГЛАЖЕНИЯ

- Перед началом работы рассортируйте изделия по составу ткани. Изучите маркировку на одежде.
- Начинайте глажку с вещей, требующих низкой температуры глажения. Нагрев утюга происходит быстрее, чем его охлаждение
- Если ткань состоит из разного типа волокон, следует устанавливать более низкую температуру (например, состав ткани - 60% синтетика и 40% хлопок, Вам следует выбрать температуру глажения для синтетики).
- Поверните регулятор температуры в позицию в соответствии с тем типом ткани, которую Вы собираетесь гладить. Во время нагрева индикатор нагрева будет гореть. Когда прибор нагреется до требуемой температуры, индикатор погаснет. Вы можете приступать к глажению.

Маркировка	Тип ткани	Положение терморегулятора
	Синтетика	• низкая температура
	Шелк/шерсть	•• средняя температура
	Хлопок/лен	••• высокая температура
	Изделие нельзя гладить	

### ОТПАРИВАНИЕ

- Отключите прибор от сети питания и наполните резервуар водой.
- Переведите регулятор пара в положение «**OFF**».

- Аккуратно наполните резервуар водой с помощью мерного стаканчика до максимальной отметки «**MAX**» на резервуаре.
- Закройте крышку.
- Установите прибор вертикально на основание утюга на гладильную доску.
- Подключите к сети питания.
- Установите температуру с помощью терморегулятора согласно маркировке одежды.
- Дождитесь, пока погаснет индикатор нагрева утюга. Это означает, что степень нагрева утюга достигла установленной температуры.
- Включите функцию отпаривания, установите регулятор пара в нужное положение.

**ВНИМАНИЕ: Утюг подает пар постоянно только в горизонтальном положении при высокой температуре рабочей поверхности. Вы можете использовать режим отпаривания только при высоких температурах. Если выбранная температура низкая, вода может вытекать из отверстий в подошве.**

- Для отключения режима отпаривания переведите регулятор пара в положение «**OFF**».

**ВНИМАНИЕ: Температура пара очень высокая. Избегайте соприкосновения с паром!**

### **ПАРОВОЙ УДАР**

- Функция разовой подачи пара обеспечивает дополнительное парообразование для разглаживания складок и сильно мнущихся тканей.
- Установите терморегулятор в положение \*\* или \*\*\*.
- Включите функцию отпаривания, установив регулятор пара в нужное положение.
- Дождитесь, когда индикатор нагрева погаснет.
- Нажмите на кнопку выброса пара.
- Подождите несколько секунд и повторите паровой удар вновь.

**ВНИМАНИЕ: Температура пара очень высокая. Избегайте соприкосновения с паром!**

**ВНИМАНИЕ: Функция парового удара может быть использована только при высоких температурах. Прекратите использование парового удара, когда загорается индикатор нагрева. Продолжайте работу после того, как индикатор погаснет.**

Функцию парового удара можно использовать при вертикальном отпаривании.

### **ВЕРТИКАЛЬНОЕ ОТПАРИВАНИЕ**

- Установите терморегулятор в положение \*\* или \*\*\*.
- Включите функцию отпаривания, установив регулятор пара в нужное положение.
- Дождитесь, когда индикатор нагрева погаснет.
- Расположите утюг вертикально. Ведя утюгом вдоль ткани, выполняйте нажатие кнопки выброса пара, соблюдая интервалы между нажатиями.

**ВНИМАНИЕ: Температура пара очень высокая. Избегайте соприкосновения с паром!**

**ВНИМАНИЕ: Функция парового удара может быть использована только при высоких температурах. Прекратите использование парового удара, когда загорается индикатор нагрева. Продолжайте работу после того, как индикатор погаснет.**

### **СУХОЕ ГЛАЖЕНИЕ**

- Вы можете использовать режим сухого глажения, даже если резервуар заполнен водой. Однако не рекомендуется наполнять резервуар водой, если Вы планируете долгое время пользоваться только режимом сухого глажения.
- Отключите функцию отпаривания, переведя регулятор пара в положение «**OFF**».
- Установите прибор вертикально на основание на гладильную доску.
- Подключите к сети питания.
- Установите температуру с помощью терморегулятора согласно маркировке одежды.
- Дождитесь, пока погаснет индикатор нагрева утюга. Это означает, что степень нагрева утюга достигла установленной температуры.

### **РАЗБРЫЗГИВАНИЕ**

- Убедитесь, что в резервуаре есть вода.
- Разбрызгивание может быть использовано при любой температуре и любом режиме работы прибора.
- Нажмите на кнопку разбрызгивания воды.

**ВНИМАНИЕ:** Мы рекомендуем разбрызгивание для глажения деликатных тканей или используйте влажную ткань, размещенную между утюгом и одеждой. Во избежание пятен и следов не используйте разбрызгивание для шелка и синтетики.

### **ЗАВЕРШЕНИЕ РАБОТЫ**

- Установите терморегулятор в положение «**MIN**».
- Переведите регулятор пара в положение «**OFF**».
- Отключите прибор от сети питания.
- Переверните прибор и удалите оставшуюся воду из резервуара над раковиной.
- Убедитесь, что прибор полностью остыл.
- Обмотайте шнур вокруг основания утюга.
- Для защиты рабочей поверхности от повреждений храните прибор в вертикальном положении, установив на основание.

### **ЧИСТКА И УХОД**

- Отключите прибор от сети питания.
- Убедитесь, что прибор полностью остыл.
- Очистите корпус прибора влажной тряпочкой, затем вытрите насухо.
- Для очистки подошвы используйте влажную ткань или неабразивные чистящие средства.
- Использование абразивных чистящих средств нанесет вред рабочей поверхности утюга.
- Не используйте металлические предметы для очистки рабочей поверхности утюга.

### **ХРАНЕНИЕ**

- Отключите прибор от сети питания.
- Убедитесь, что прибор полностью остыл.
- Выполните требования раздела «**Чистка и уход**».
- Обмотайте шнур вокруг основания утюга.
- Для защиты рабочей поверхности от повреждений храните прибор в вертикальном положении, установив на основание.

### **ПРАВИЛА И УСЛОВИЯ РЕАЛИЗАЦИИ И УТИЛИЗАЦИИ**

Упаковку, руководство пользователя, а также сам прибор необходимо утилизировать в соответствии с местной программой по переработке отходов. Не выбрасывайте такие изделия вместе с обычным бытовым мусором.





### **РЕКОМЕНДАЦИИ**

- Для изделий и тканей с отделкой используйте минимальную температуру. Это касается изделий с вышивкой, бисером, пайетками, аппликацией.
- Если ткань состоит из разного типа волокон, следует устанавливать более низкую температуру (например, состав ткани - 60% синтетика и 40% хлопок, Вам следует выбрать температуру глажения для синтетики).
- Если Вы не знаете состав ткани, выберите оптимальную температуру глажения на скрытом участке одежды или ткани. Начинайте с минимальной температуры и увеличивайте ее постепенно, пока не достигнете оптимальной.
- Не гладьте места ткани с оставшимися пятнами. Высокая температура зафиксировывает пятна, и удалить их будет сложнее.
- Во избежание следов на шелке, шерсти и синтетике гладьте их с изнаночной стороны.







- Во избежание лоснящихся следов на бархате и вельвете гладьте их в одном направлении по направлению ворса. Не нажимайте сильно на утюг.
- Чем больше загружена стиральная машина, тем более мягкой будет одежда и ткань.
- Высокая скорость оборотов отжима в стиральной машине также негативно влияет на наличие складок.
- Многие ткани предпочтительнее гладить недосушенными. Это облегчит процесс глажки.

## МАРКИРОВКА ОДЕЖДЫ

### СТИРКА

	Можно стирать, включая замачивание, предварительную стирку, полоскание, нагревание и механическое воздействие.		Стирка при температуре до 60 С. Стирка цветного белья.
	Щадящая стирка - необходимо точно выдерживать температуру воды. Не подвергать сильной механической обработке, при отжиге - медленный режим.		Стирка при температуре до 75 С. Стирка цветного белья.
	Деликатная стирка. Большое количество воды. Минимальная механическая обработка, быстрое полоскание.		Стирка при температуре до 95 С. Допускается стирка белья с кипячением.
	Изделие не должно подвергаться стирке.		Стирка при температуре до 30 С. Не подвергать сильной механической обработке, при отжиге в стиральной машине ставить медленный режим вращения centrifуги.
	Пользоваться стиральной машиной нельзя		Стирка при температуре до 40 С. Стирка белья в теплой воде с нейтральными моющими средствами и стирка цветного белья.
	Только ручная стирка, изделие не подлежит стирке в стиральной машине. Не тереть, не отжимать, не выкручивать. Максимальная температура 40°С.		Стирка при температуре до 50 С. Стирка цветного белья.
	Стирка при температуре до 30°С. Не подвергать сильной механической обработке, при отжиге в стиральной машине ставить медленный режим.		Стирка при температуре до 60 С. Стирка цветного белья.
	Стирка при температуре до 40°С. Стирка белья в теплой воде с нейтральными моющими средствами и стирка цветного белья.		Стирка при температуре до 75 С. Стирка цветного белья.
	Стирка при температуре до 50°С. Стирка цветного белья.		Стирка при температуре до 95 С. Допускается стирка белья с кипячением.

### ГЛАЖЕНИЕ

	Можно гладить.		Можно гладить при высокой температуре (температура до 200°С).
	Можно гладить слегка нагретым утюгом (температура до 100°С).		Изделие гладить нельзя.
	Можно гладить при средней температуре (температура до 150°С).		Изделие нельзя отпаривать.

### ХИМЧИСТКА





	Допустима только сухая чистка.		Химическая чистка, короткий цикл. Может быть использовано ограниченное количество А, Р, F растворителя.
	Допустимо использование общепринятых растворителей.		Химическая чистка с уменьшением влажности. Может быть использовано ограниченное количество А, Р, F растворителя.
	Чистка с использованием углеводорода и трифтортрихлорметана (только фреонами или уайт-спиритом).		Химическая чистка, низкие температуры. Может быть использовано ограниченное количество А, Р, F растворителя.
	Химчистка с использованием углеводорода, хлорного этилена, монофтортрихлорметана (чистка на основе перхлорэтилена).		Химическая чистка без применения пара. Может быть использовано ограниченное количество А, Р, F растворителя.
	Щадящая чистка с использованием углеводорода и трифтортрихлорметана.		Изделие не должно подвергаться химчистке.
	Щадящая чистка с использованием углеводорода, хлорного этилена, монофтортрихлорметана.		Изделие не должно подвергаться химчистке.

### СУШКА

	Можно отжимать и сушить в стиральной машине.		Сушить при средней температуре в стиральной машине (нормальная сушка).
	Щадящий отжим и сушка в стиральной машине.		Сушить при высокой температуре в стиральной машине (быстрая сушка).
	Деликатные отжим и сушка в стиральной машине.		Машинная сушка может быть использована только при отсутствии тепла или с настройкой подачи только воздуха.
	Сушить при низкой температуре в стиральной машине (щадящая сушка).		Машинная сушка может быть использована только при отсутствии тепла или с настройкой подачи только воздуха. Запрещается использовать отжим и электрическую сушку.
	Не сушить.		Сушить в тени.
	Вертикальная сушка (на веревке).		Не отжимать, не выкручивать.
	Сушить вертикально без отжима.		Не отжимать, не выкручивать.
	Сушить на горизонтальной поверхности.		

### ОТБЕЛИВАНИЕ

	Изделие можно отбеливать
	Изделие можно отбеливать, но без использования хлора
	Изделие не должно подвергаться отбеливанию.

## ТЕХНИЧЕСКИЕ ХАРАКТЕРИСТИКИ

Модель	Электропитание	Мощность	Вес нетто / брутто	Размеры коробки (Д x Ш x В)
MT-1103	220 – 240 V, 50 Hz	2200 W	0,98 кг / 1,20 кг	286 мм x148 мм x 123 мм
MT-1104	220 – 240 V, 50 Hz	2200 W	0,98 кг / 1,20 кг	286 мм x148 мм x 123 мм



### ГАРАНТИЯ НЕ РАСПРОСТРАНЯЕТСЯ НА РАСХОДНЫЕ МАТЕРИАЛЫ (ФИЛЬТРЫ, КЕРАМИЧЕСКИЕ И АНТИПРИГАРНЫЕ ПОКРЫТИЯ, РЕЗИНОВЫЕ УПЛОТНИТЕЛИ, И Т. Д.)

Дату изготовления прибора можно найти на серийном номере, расположенном на идентификационном стикере на коробке изделия и/или на стикере на самом изделии. Серийный номер состоит из 13 знаков, 4-й и 5-й знаки обозначают месяц, 6-й и 7-й обозначают год изготовления прибора.

Производитель на свое усмотрение и без дополнительных уведомлений может менять комплектацию, внешний вид, страну производства, срок гарантии и технические характеристики модели. Проверяйте в момент получения товара.

Срок службы изделия, при эксплуатации продукции в рамках бытовых нужд и соблюдении правил пользования, приведенных в руководстве по эксплуатации, составляет 2 (два) года со дня передачи изделия потребителю. Срок службы установлен в соответствии с действующим законодательством о защите прав потребителей. Изготовитель обращает внимание потребителей, что при соблюдении данных условий, срок службы изделия может значительно превысить указанный изготовителем срок. Срок хранения – неограничен, условия хранения: при температуре от +5°C до +40°C и относительной влажности 60%. Возможно хранение при минусовых температурах непродолжительное время.

#### Изготовитель:

“MARTA TRADE INC.”

c/o Commonwealth Trust Limited, P.O. Box 3321, Road Town, Tortola, United Kingdom, Великобритания

#### Производственный филиал:

CUORI ELECTRICAL APPLIANCES (GROUP) CO.,LTD

No.48 Developing Rd., Zhouxiang Town, Cixi City, Zhejiang, China

КУОРИ ЭЛЕКТРИКАЛ ЭППЛАЙНСИЗ (ГРУП) КО.,ЛТД

№.48 Дивэллопинг Рд., Жусян Таун, Сиси Сити, Джецзян, Китай

**Организация, уполномоченная принимать претензии на тер. РФ:** ООО «Валерия», 188671, РФ, Ленинградская область, Всеволожский район, деревня Лепсари, здание 4ТЛ №23, тел/факс 8(812) 325-2334

**Импортер:** ООО «Метеор», Россия, 195220, г. Санкт-Петербург, Гражданский пр., д. 41, лит. А, оф. 407

Сделано в Китае

## ENG USER MANUAL

## IMPORTANT SAFEGUARDS

Read this manual carefully before using the appliance and save it for future reference.

- Before the first use, check the appliance specifications and the power supply in your network.
- The appliance is not intended for industrial use.
- For indoor use only. Use only for domestic purposes according to the user manual.
- Do not use with damaged cord, plug or other injuries.

- Keep the power cord away from sharp edges and hot surfaces.
- Do not pull the cord. Always take the socket.
- Never attempt to repair the appliance by yourself. If you meet problems, please contact the customer service center.
- Using accessories or replacement parts that are not recommended or sold by the manufacturer may cause damage to the appliance.
- Always unplug the appliance and let it cool down before cleaning and removing parts. Keep unplugged when not in use.
- To avoid electric shock and fire, do not immerse the appliance in water or other liquids. If this occurs, immediately unplug it and contact service center for inspection.
- The appliance is not intended for use by persons (including children) with reduced physical, sensory or mental capabilities, or lack of experience and knowledge, unless they have been given supervision or instruction concerning use of the appliance by a person responsible for their safety.
- Never leave the appliance unattended.
- Place steam iron on the ironing board carefully.
- Be careful while operating with steam iron. Hot metal parts, water and steam could cause burns. Don't touch metal parts and iron soleplate.
- Be careful don't touch metal parts of working surface and water tank during operation.
- Avoid of ironing zippers, rivets, etc., as they can scratch soleplate.
- Do not place steam iron on the metal or rough surface.
- Move and handle steam iron carefully to avoid burns, because of there could be hot water leakage, as well as hot steam.
- Always unplug the appliance before filling with water.
- Never leave the appliance unattended in contact with fabric or near inflammable materials.

## FEATURES

**MARTA MT-1103** and **MT-1104** irons are provided with special features which help you to use the appliance with maximum comfort and pleasure.

### **CERAMIC COATING OF SOLEPLATE (MODEL MT-1104)**

Ceramic coating of the soleplate easily heats to operational temperature, provides high-class ironing and easy gliding. Ceramic is an ecological and nature material.

### **STAINLESS STEEL SOLEPLATE (MODEL MT-1103)**

Stainless steel soleplate provides easy gliding and prevents gloss or stains appearing.

### **ANTI-DRIP SYSTEM**

Anti-drip system prevents water leakage even while using low temperature modes. The system helps to prevent spoiling or staining delicate fabrics.

### **ANTI-CALC SYSTEM**

The iron is provided with anti-calc system which helps to prevent scale. That extends appliance life and keeps high ironing level. Use only tap water for water tank. Don't use chemical additives, scented substances and decalcifiers.

## BEFORE FIRST USE

- Please unpack your appliance. Remove all packing materials.
- Please check if all parts are in a set. Please check that every part is not damaged.
- Wipe the soleplate with soft material. Clean all the parts according to the article «**Cleaning and maintenance**».
- When use the appliance for the first time, there could be a slight emission of smoking. This is quite normal and stops after short time.

## USING THE APPLIANCE

### FILLING THE WATER TANK

- Unplug the steam iron.
- Set steam selector to «OFF» position.
- Open water tank lid.
- Pour water slowly into water tank with measure cup. Don't exceed «MAX» mark.
- Close the lid.

**NOTE: Use only tap water. Don't use chemical additives, scented substances and decalcifiers. That could damage the appliance.**

### TEMPERATURE SETTING

- Sort the fabric before ironing. Check the marks on cloths labels.
- Start ironing with clothes which require low temperature ironing. Iron takes less time to heat up than to cool down.
- If fabric is mixed (e.g. 60% synthetics, 40% cotton) set the thermostat to the temperature of the fibre which requires lower temperature.
- Set the thermostat to position with fabric requires. The light indication is on while the appliance is heating up. When the iron reaches operational temperature the light is off. You can start ironing.

Mark	Fabric	Thermostat mode
	Synthetic	• low temperature
	Silk/Wool	•• medium temperature
	Cotton/Linen	••• high temperature
	Forbidden to iron	

### STEAM IRONING

- Unplug the appliance.
- Set steam selector to «OFF» position.
- Open water tank lid.
- Pour water slowly into water tank with measure cup. Don't exceed «MAX» mark.
- Close the lid.
- Put the iron in a vertical position.
- Plug the appliance in.
- Set temperature with thermostat according to signs on clothes label.
- Wait till light indication is off. That means that the appliance reaches operational temperature.
- Set steam selector to required position.

**NOTE: The iron gives off steam continuously only if it is hold horizontally and if you use high temperature setting. If the temperature is not high enough the steam is not vapourized and water could leak from the soleplate's holes.**

- To cancel steam ironing set steam selector to «OFF» position.

**CAUTION: Steam temperature is extremely hot! Avoid any contact with steam or hot water!**

### **STEAM SHOT**

- Use steam shot to generate a powerful burst steam that can penetrate fabric and smooth the most difficult and tough creases.
- Set thermostat to \*\* or \*\*\* position.
- Set steam selector to required position.
- Wait till light indication is off.
- Press shot-steam button.
- Wait several seconds and press the button again.

**CAUTION: Steam temperature is extremely hot! Avoid any contact with steam or hot water!**

**NOTE: Steam shot could be used only at high temperature. Stop steam shot using when light indication is on. Go on when the light indication is off.**

You can use steam shot function for vertical ironing.

### **VERTICAL IRONING**

- Set thermoregulator to \*\* or \*\*\* position.
- Set steam selector to required position.
- Wait till light indication is off.
- Set the iron vertically and lead it along the fabric. Press shot-steam button at the same time, making pause between presses.

**CAUTION: Steam temperature is extremely hot! Avoid any contact with steam or hot water!**

**NOTE: Steam shot could be used only at high temperature. Stop steam shot using when light indication is on. Go on when the light indication is off.**

Go on ironing when light indication is off.

### **DRY IRONING**

- You could use dry ironing even if the water tank is full. Nevertheless it is not recommended to fill water tank with water if you plan to use dry ironing continuously.
- Set steam selector to «OFF» position.
- Set the steam iron vertically on ironing board.
- Plug the appliance in.
- Set required temperature with thermostat according to signs on clothes labels.
- Wait till light indication is off. That means that temperature reached operational temperature.

### **SPRAY FUNCTION**

- Make sure that there is water in water tank.
- Spray function could be used with any temperature mode and in any working mode.
- Press spray button.

**NOTE: Use spray function for delicate fabric ironing. You could use as well damp fabric placed between iron and clothes. Don't use spray function for silk and synthetics to avoid stains and marks.**

### **END OF WORK**

- Set thermoregulator to «MIN» position.
- Set steam selector to «OFF» position.
- Unplug the appliance.
- Turn the appliance down and gently shake to pour rest of water.
- Make sure that the steam iron is completely cool.
- Roll up the power cord with the rewinder.
- Always keep the iron in a vertical position.

## CLEANING AND MAINTENANCE

- Unplug the appliance.
- Wipe the appliance body with damp cloth and dry.
- Use damp cloth or unabrasive cleaners for soleplate cleaning.
- Abrasive cleaners using hurts iron soleplate.
- Avoid scratching the soleplate with metallic objects.

## STORAGE









- Unplug the steam iron.
- Make sure that the appliance is completely cool down.
- Follow all the steps of «**Cleaning and maintenance**» article of User manual.
- Roll up the power cord with the rewinder.
- Always keep the iron in a vertical position.











## TIPS

- Use «**MIN**» temperature for fabrics with unusual finishes (sequins, embroidery, flush etc).
- If fabric is mixed (e.g. 40% of cotton and 60% synthetics), set the thermostat to the temperature of fibre which requires lower temperature.
- If you don't know fabric structure, find ideal temperature by testing on a hidden corner of clothes. Start with low temperature and increase it gradually until it reaches ideal temperature.
- Never iron areas with traces of perspiration or other mark. High temperature fixes the stains on fabric and make them irremovable.
- To avoid marks iron silk, wool or synthetic inside out.
- To avoid glossy marks iron velvet garments in one direction – following the fibre and do not press down on the iron.
- More clothes in washing machine - more creases are on clothes.
- If drying speed in washing machine is high, there could be more creases on the clothes.
- Many fabrics are easier to iron if they are not completely dry.





## MARKS ON LABEL

### WASH













	Machine wash, normal		Max temperature 60°C
	Machine wash, gentle		Max temperature 75°C
	Machine wash, delicate		Max temperature 95°C
	Do not wash		Machine wash, cold

	Don't wash with washing machine		Machine wash, warm, up to 40°C
	Hand wash, max temperature 40°C		Machine wash up to 50°C
	Max temperature 30°C		Machine wash up to 60°C
	Max temperature 40°C		Machine wash up to 75°C
	Max temperature 50°C		Machine wash up to 95°C.



**IRON**













	Iron, any temperature		Iron, high
	Iron, low		Don't iron
	Iron, medium		Don't iron with steam

**DRY CLEAN**



	Dry clean		Dryclean, short cycle
	Dry clean, any solvent		Dryclean, reduced moisture
	Dryclean, petroleum solvent only		Dryclean, no steam
	Dryclean, any solvent except trichloroethylene		Dryclean, low heat
	Delicate dryclean, petroleum solvent only.		Do not dry clean
	Delicate dryclean, any solvent except trichloroethylene		Do not dry clean

**DRY**

	Tumble dry, normal.		Tumble dry, normal, medium heat
---	---------------------	---	---------------------------------

	Tumble dry, permanent press		Tumble dry, normal, high heat
	Tumble Dry, Gentle		Tumble dry, normal, no heat
	Tumble dry, normal, low heat		Do not tumble dry
	Do not dry		Dry in shade
	Line dry		Don't wring
	Drip dry		Don't wring
	Dry flat		

#### BLEACH

	Bleach when needed
	Don't bleach with chlorine
	Do not bleach

## SPECIFICATION

Model	Power supply	Power	Net / Gross weight	Gift box dimension (L x W x H)
MT-1103	220 – 240 V, 50 Hz	2200 W	0,98 кг / 1,20 кг	286 mm x148 mm x 123 mm
MT-1104	220 – 240 V, 50 Hz	2200 W	0,98 кг / 1,20 кг	286 mm x148 mm x 123 mm

#### WARRANTY DOES NOT APPLY TO CONSUMABLES (FILTERS, CERAMIC AND NON-STICK COATING, RUBBER SEALS, ETC.)

Production date is available in the serial number located on the identification sticker on the gift box and/or on sticker on the device. The serial number consists of 13 characters, the 4th and 5th characters indicate the month, the 6th and 7th indicate the year of device production.

Producer may change the complete set, appearance, country of manufacture, warranty and technical characteristics of the model without notice. Please check when purchasing device.

#### Production branch:

CUORI ELECTRICAL APPLIANCES (GROUP) CO.,LTD  
 No.48 Developing Rd., Zhouxiang Town, Cixi City, Zhejiang, China  
 Made in China



# УКР ПОСІБНИК З ЕКСПЛУАТАЦІЇ

## ЗАХОДИ БЕЗПЕКИ

Уважно прочитайте дану інструкцію перед експлуатацією приладу і збережіть її для довідок надалі.

- Перед першим включенням перевірте, чи відповідають технічні характеристики виробу, зазначені в маркуванні, електроживленню у Вашій локальній мережі.
- Використовуйте тільки в побутових цілях. Прилад не призначений для промислового застосування.
- Не використовуйте поза приміщеннями.
- Не залишайте працюючий прилад без догляду.
- Не використовуйте прилад з пошкодженим мережним шнуром або іншими пошкодженнями.
- Стежте, щоб мережний шнур не торкався гострих крайок і гарячих поверхонь.
- Не тягніть, не перекручуйте і не намотуйте мережний шнур навколо корпусу приладу.
- При відключенні приладу від мережі живлення не тягніть за мережний шнур, беріться тільки за вилку.
- Не намагайтеся самостійно ремонтувати прилад. При виникненні неполадок звертайтеся до найближчого сервісного центру.
- Використання не рекомендованих додаткових приналежностей може бути небезпечним або призвести до пошкодження приладу.
- Завжди відключайте прилад від електромережі перед чищенням і якщо Ви ним не користуєтеся.

**УВАГА: Не використовуйте прилад поблизу ванн, раковин або інших ємкостей, заповнених водою.**

- Щоб уникнути враження електричним струмом і загоряння, не занурюйте прилад у воду або інші рідини. Якщо це відбулося, негайно відключіть його від електромережі і зверніться до сервісного центру для перевірки.
- Прилад не призначений для використання людьми з фізичними і психічними обмеженнями (у тому числі дітьми), що не мають досвіду поводження з даним приладом. У таких випадках користувач повинен бути попередньо проінструктований людиною, що відповідає за його безпеку.
- Не залишайте включений прилад без нагляду.
- Встановлюйте праску на прасувальну дошку акуратно, не ударяйте прилад.
- В процесі експлуатації робоча поверхня праски і вода в резервуарі сильно нагріваються. Будьте обережні, не торкайтеся до металевих частин праски.
- Уникайте прасування по застібкам -блискавкам, заклепкам і т.д., оскільки вони можуть подряпати робочу поверхню.
- Не встановлюйте праску на металеві або шорсткі поверхні
- Щоб уникнути опіків будьте обережними при переміщенні праски, тому що можливий витік гарячої рідини при перевертанні корпусу, а також вихід гарячої пари.

## ПЕРЕД ПЕРШИМ ВИКОРИСТАННЯМ

- Розпакуйте прилад і видаліть всі пакувальні матеріали та етикетки.
- Для деяких металевих деталей використовується мастило, тому під час першого включення може виділятися характерний запах. Це нормально.
- Перед першим використанням необхідно зняти з основи пластиковий протектор, очистити підошву праски за допомогою м'якої тканини.

## ОЧИЩЕННЯ І ДОГЛЯД

- Перед чищенням приладу переконайтеся, що праска вимкнена з мережі живлення і повністю охолола.
- Очистіть корпус приладу вологою ганчіркою, потім витріть насухо.
- Не тріть підошву металевою мочалкою і металевими предметами. Для очищення підошви не можна використовувати абразиви.

## ТЕХНІЧНІ ХАРАКТЕРИСТИКИ

Модель	Електроживлення	Потужність	Вага нетто / брутто	Розміри коробки (Д x Ш x В)
MT-1103	220 – 240 V, 50 Hz	2200 Ватт	0,98 кг / 1,20 кг	286 мм x148 мм x 123 мм
MT-1104	220 – 240 V, 50 Hz	2200 Ватт	0,98 кг / 1,20 кг	286 мм x148 мм x 123 мм

### ГАРАНТІЯ НЕ ПОШИРЮЄТЬСЯ НА ВИДАТКОВІ МАТЕРІАЛИ (ФІЛЬТРИ, КЕРАМІЧНІ ТА АНТИПРИГАРНІ ПОКРИТТЯ, ГУМОВІ УЩІЛЬНЮВАЧІ ТА ІНШІ)

Дату виготовлення приладу можна знайти на серійному номері, розташованому на ідентифікаційному стікері на коробці виробу і/або на стікері на самому виробі. Серійний номер складається з 13 знаків, 4-й і 5-й знаки позначають місяць, 6-й і 7-й позначають рік виготовлення приладу.

Виробник на свій розсуд і без додаткових повідомлень може змінювати комплектацію, зовнішній вигляд, країну виробництва, термін гарантії і технічні характеристики моделі. Перевіряйте в момент отримання товару.

#### **Виробник:**

CUORI ELECTRICAL APPLIANCES (GROUP) CO.,LTD

No.48 Developing Rd., Zhouxiang Town, Cixi City, Zhejiang, China

Зроблено в Китаї

## ҚАЗ ПАЙДАЛАНУ БОЙЫНША НҰСҚАУЛЫҚ

### ҚАУІПСІЗДІК ШАРАЛАРЫ

Аспапты пайдаланар алдында осы нұсқаулықты мұқият оқыңыз және кейін анықтама алу үшін сақтап қойыңыз.

- Алғашқы қосу алдында бұйымның таңбалауында көрсетілген техникалық сипаттамалары жергілікті желіңіздегі электр қоректенуге сәйкес келетінін тексеріңіз.
- Тек тұрмыстық мақсатта пайдаланыңыз. Аспап өнеркәсіпте қолдануға арналмаған.
- Желілік бауы зақымданған немесе басқа зақымдары бар аспапты пайдаланбаңыз.
- Желілік бау өткір шеттер мен ыстық беттерге тимеуін байқаңыз.
- Желілік бауды аспап корпусының айналасына орамаңыз, бұрамаңыз және тартпаңыз.
- Аспапты қоректену желісінен ажыратқанда желілік бауды тартпай, тек ашадан ұстаңыз.
- Аспапты өз бетімен жөндеуге тырыспаңыз. Ақау туындаған жағдайда жақын орналасқан сервистік орталыққа жолығыңыз.
- Кеңес берілмеген қосымша керек-жарақты пайдалансаңыз, қауіп төнуі немесе аспап зақымдануы мүмкін.
- Аспапты тазалау алдында және оны пайдаланбасаңыз ылғи электр желіден ажыратыңыз.

#### **НАЗАР АУДАРЫҢЫЗ: Аспапты су толған ванна, раковина немесе басқа ыдыстардың қасында пайдаланбаңыз.**

- Электр тоқ соқпау және тұтанбау үшін аспапты суға немесе басқа сұйықтыққа батырмаңыз. Егер бұл бола қалса, оны бірден электр желіден ажыратып, тексеру үшін сервистік орталыққа жолығыңыз.
- Аспап физикалық және психикалық шектеулері бар, осы аспапты пайдалану тәжірибесі жоқ адамдармен (соның ішінде балалармен) пайдаланылуға арналмаған. Бұл жағдайда пайдаланушыны оның қауіпсіздігіне жауап беретін адам алдын ала үйрету керек.
- Қосу аспапты қараусыз қалдырмаңыз.
- Үтікті үтіктеу тақтасына орнатыңыз, аспапты соқпаңыз.
- Пайдалану барысында үтіктің жұмыс беті мен резервуардағы су қатты қызады. Абай болыңыз, үтіктің металл бөліктеріне тимеңіз.

- Ілмектер – ысырмалар, бекіткіштер мен т.б. бойымен үтіктеуден аулақ болыңыз, өйткені олар жұмыс бетін сызуы мүмкін.
- Үтіккі металл немесе кедір-бұдыр беттерге орнатпаңыз.
- Күйіп қалмау үшін үтіккі тасымалдағанда абайлаңыз, өйткені корпусы аударғанда ыстық сұйықтық ағуы, сонымен қатар ыстық бу шығуы мүмкін.

## АЛҒАШҚЫ ПАЙДАЛАНУ АЛДЫНДА

- Кейбір металл бөлшектер үшін майлау қолданылады, сондықтан алғаш қосқан кезде одан өзіне тән иіс шығуы мүмкін. Бұл қалыпты жайт.
- Алғаш пайдаланар алдында негізден пластик протекторды шешіп алып, үтіккің табанын жұмсақ мата көмегімен тазалау қажет.

## ТАЗАЛАУ ЖӘНЕ КҮТУ

- Аспапты тазалау алдында үтіккің қоректендіру желісінен өшірілгеніне және толық суығанына көз жеткізіңіз.
- Корпусы сулы шүберекпен тазалап, артынан кептіріп сүртіңіз.
- Табанды жеке және металл заттармен үйкелемеңіз. Табанды тазалау үшін абразивті жуу құралдарын қолдануға болмайды.

## ТЕХНИКАЛЫҚ СИПАТТАМАЛАРЫ

Қалып	Электр қоректену	Қуаты	Нетто / брутто салмағы	Қорап өлшемдері (Ұ x Е x Б)
MT-1103	220 – 240 Вольт, 50 Герц	2200 Ватт	0,98 кг / 1,20 кг	286 мм x148 мм x 123 мм
MT-1104	220 – 240 Вольт, 50 Герц	2200 Ватт	0,98 кг / 1,20 кг	286 мм x148 мм x 123 мм

### КЕПІЛДІК ШЫҒЫН МАТЕРИАЛДАРЫНА (СҮЗГІЛЕР, КЕРАМИКАЛЫҚ ЖӘНЕ КҮЮГЕ ҚАРСЫ ЖАБЫНДЫЛАР, РЕЗИНА НЫҒЫЗДАУЫШТАР МЕН БАСҚАЛАР) ТАРАЛМАЙДЫ.

Аспап жасалу күнін бұйым қорабындағы сәйкестендіру стикерінде және/немесе бұйымның өзіндегі стикерде табуға болады. Сериялық нөмір 13 белгіден тұрады, 4-ші және 5-ші белгі аспаптың жасалу айын, 6-шы және 7-ші белгі жылын білдіреді.

Өндіруші аспаптың дизайны мен техникалық сипаттамаларын алдын ала ескетпей өзгерту құқығын өзінде қалдырады.

#### **Өндіруші зауыт:**

CUORI ELECTRICAL APPLIANCES (GROUP) CO.,LTD

No.48 Developing Rd., Zhouxiang Town, Cixi City, Zhejiang, China

Қытайда жасалған

## ВЛР КІРАҰНИЦТВА ПА ЭКСПЛУАТАЦЫИ

### МЕРЫ БЯСПЕКИ

Уважлива прачытайце дадзеную інструкцыю перад эксплуатацыяй прыбора і захаваеце яе для інфармацыі ў далейшым.

- Перад першапачатковым уключэннем праверце, ці адпавядаюць тэхнічныя характарыстыкі выраба, пазначаныя на маркіроўцы, электрасілкаванню ў Вашай лакальнай сетцы.
- Выкарыстоўвайце толькі ў побытавых мэтах. Прыбор не прызначаны для прамысловага ўжывання.
- Не выкарыстоўвайце па-за памяшканнямі.
- Не пакідайце працуючы прыбор без нагляду.

- Не выкарыстоўвайце прыбор з пашкоджаным сеткавым шнуром ці іншымі пашкоджаннямі.
- Сачыце, каб сеткавы шнур не кранаўся вострых кантаў ці гарачых паверхняў.
- Не цягніце, не перакручвайце і не намотвайце сеткавы шнур вакол корпуса прыбора.
- Падчас адключэння прыбора ад сеткі сілкавання не цягніце за сеткавы шнур, бярыцеся толькі за відэлец.
- Не спрабуйце самастойна рамантаваць прыбор. Пры ўзнікненні непаладак звяртайцеся ў найбліжэйшы сэрвісны цэнтр.
- Выкарыстанне не рэкамендаваных дадатковых прыладаў можа быць небяспечным ці прывесці да пашкоджання прыбора.
- Заўсёды адключайце прыбор ад электрасеткі перад чысткай, а таксама калі Вы ім не карыстаецеся.

**УВАГА: Не выкарыстоўвайце прыбор паблізу ваннаў, ракавін ці іншых ёмістасцяў, запоўненых вадой.**

- Дзеля пазбягання паразы электрычным токам і ўзгарання, не апускайце прыбор у ваду ці іншыя вадкасці. Калі гэта адбылося, неадкладна адключыце яго ад электрасеткі і звернецеся ў сэрвісны цэнтр для праверкі.
- Прыбор не прызначаны для выкарыстання людзьмі з фізічнымі і псіхічнымі абмежаваннямі (у тым ліку дзецьмі), якія не маюць досведу карыстання дадзеным прыборам. У такіх выпадках карыстальнік павінны быць папярэдне праінструктаваны чалавекам, які адказвае за яго бяспеку.
- Не пакідайце ўключаны прыбор без нагляду.
- Усталёўвайце прас на прасавальную дошку акуратна, не біце прыбор.
- Падчас эксплуатацыі працоўная паверхня праса і вада ў рэзервуары моцна награвваюцца. Сцеражыцеся, не датыкайцеся металічных частак праса.
- Пазбягайце прасоўкі па зашпільках – маланках, заклёпках і г.д., бо яны могуць падрпаць працоўную паверхню.
- Не ўсталёўвайце прас на металічныя ці шурпатыя паверхні
- Дзеля пазбягання апёкаў сцеражыцеся падчас перасоўвання праса, бо магчымая ўчэчка гарачай вадкасці пры перагортванні корпуса, а таксама выйсце гарачай пары.

**ПЕРАД ПЕРШЫМ ВЫКАРЫСТАННЕМ**

- Распакуйце прыбор і выдаліце ўсе пакавальныя матэрыялы і этыкеткі.
- Для некаторых металічных дэталей выкарыстоўваецца змазка, таму падчас першага ўключэння можа вылучацца характэрны пах. Гэта звычайна.
- Перад першым выкарыстаннем неабходна зняць з падставы пластыкавы пратэктар, ачысціць падэшву праса з дапамогай мяккай тканіны.

**ЧЫСТКА І ДОГЛЯД**

- Перад чысткай прыбора пераканайцеся, што прас адключаны ад сеткі сілкавання і цалкам астыв.
- Ачысціце корпус прыбора вільготнай анучкай, потым вытрыце насуха.
- Не трыце падэшву металічнай вяхоткай і металічнымі прадметамі. Для ачысткі падэшвы нельга выкарыстоўваць абразіўныя мыючыя сродкі.

**ТЭХНІЧНЫЯ ХАРАКТАРЫСТЫКІ**

Мадэль	Электрасілкаванне	Магутнасць	Вес нета / брута	Памеры скрыні (Д x Ш x В)
MT-1103	220 – 240 Вольт, 50 Герц	2200 Ватт	0,98 кг / 1,20 кг	286 мм x 148 мм x 123 мм
MT-1104	220 – 240 Вольт, 50 Герц	2200 Ватт	0,98 кг / 1,20 кг	286 мм x 148 мм x 123 мм

**ГАРАНТЫЯ НЕ РАСПАЎСЮДЖАЕЦА НА РАСХОДНЫЯ МАТЭРЫЯЛЫ (ФІЛЬТРЫ, КЕРАМІЧНЫЯ І АНТЫПРЫГАРНІЯ ПАКРЫЦЦІ, ГУМОВЫЯ УШЧЫЛЬНЯЛЬНІКІ, І ІНШЫЯ)**

Дату вытворчасці прыбора можна знайсці на серыйным нумары, які змешчаны на ідэнтыфікацыйным стыкеры на скрынцы выраба і/ці на стыкеры на самым вырабе. Серыйны нумар складаецца з 13 знакаў, 4-й і 5-й знакі паказваюць месяц, 6-й і 7-й паказваюць год выраба прыбора.

Вытворца на сваё меркаванне і без дадатковых апавяшчэнняў можа змяняць камплектацыю, вонкавы выгляд, краіну вытворчасці, тэрмін гарантыі і тэхнічныя характарыстыкі мадэлі. Правярайце ў момант атрымання тавара.

**Вытворца:**

CUORI ELECTRICAL APPLIANCES (GROUP) CO.,LTD

No.48 Developing Rd., Zhouxiang Town, Cixi City, Zhejiang, China

Зроблена ў Кітаі

## DEU BEDIENUNGSANLEITUNG

### SICHERHEITSMASSNAHMEN

- Lesen Sie die vorliegende Bedienungsanleitung vor der Anwendung des Geräts aufmerksam durch und bewahren Sie die zur weiteren Referenz auf.
- Vor der ersten Anschaltung stellen Sie sicher, dass technische Charakteristiken des Geräts, die auf der Markierung stehen, der Stromversorgung in Ihrem lokalen Netz entsprechen.
- Das Gerät soll nur für Haushaltszwecke benutzt werden. Das Gerät ist nicht für Betriebsanwendung bestimmt.
- Verwenden Sie das Gerät mit beschädigter Netzschnur oder anderen Störungen nicht.
- Achten Sie darauf, dass die Netzschnur keine spitzen Kanten und heiße Oberflächen berührt.
- Ziehen Sie, verdrehen Sie und aufspulen Sie die Netzschnur auf das Gehäuse des Geräts nicht.
- Beim Ausschalten des Geräts aus dem Stromnetz ziehen Sie die Netzschnur nicht, halten Sie nur den Stecker.
- Versuchen Sie nicht, das Gerät selbständig zu reparieren. Bei Störungen wenden Sie sich an das nahegelegene Service-Zentrum an.
- Die Benutzung des nicht empfohlenen Zubehörs kann gefährlich werden und zur Beschädigung des Geräts führen.
- Schalten Sie das Gerät immer aus dem Stromnetz aus vor der Reinigung oder wenn sie es nicht benutzen.
- VORSICHT: Verwenden Sie das Gerät nicht in der Nähe von Badewannen, Waschbecken und anderen Behältern mit Wasser.
- Um Stromschlag und Entflammung zu vermeiden tauchen Sie das Gerät nicht ins Wasser oder in andere Flüssigkeiten ein. Falls dies passiert ist, schalten Sie es sofort aus dem Stromnetz aus und Störungen wenden Sie sich an das Service-Zentrum für die Prüfung an.
- Das Gerät ist nicht für die Anwendung durch physisch und psychisch behinderte Personen (darunter auch Kinder) bestimmt, die keine Erfahrung in der Anwendung dieses Geräts haben. In solchen Fällen soll der Benutzer vorläufig von einer Person, die Verantwortung für seine Sicherheit trägt, angewiesen.
- Lassen Sie das Elektrogerät nie unbeaufsichtigt, wenn es mit dem Stromnetz
- verbunden ist.
- Stellen Sie das Bügeleisen vorsichtig auf das Bügelbrett ab, vermeiden Sie ein Anstoßen des Geräts.
- Während des Betriebs werden die Bügelsohle des Bügeleisens und das Wasser im Tank stark aufgeheizt. Seien Sie vorsichtig, berühren Sie nie die metallischen Teile des Bügeleisens.
- Vermeiden Sie das Bügeln über Reißverschlüsse, Nieten etc., denn sie können die Bügelsohle verkratzen.
- Stellen Sie das Bügeleisen nicht auf metallischen und rauhen Unterlagen ab.
- Zur Vermeidung der Verbrennungsgefahr seien Sie vorsichtig bei der Bewegung des Bügeleisens, da sonst das heiße Wasser und der Dampf beim Umdrehen des Gehäuses austreten können.

### VOR DER ERSTEN ANWENDUNG

- Packen Sie das Gerät aus und entfernen Sie die ganze Verpackung und alle Aufkleber
- Bei einigen Metallteilen werden Schmiermittel verwendet, deswegen kann evtl. ein spezifischer Geruch beim ersten Gebrauch auftreten. Das ist normal.
- Vor dem ersten Gebrauch entfernen Sie einen Kunststoff-Protector von der Bügelsohle und reinigen Sie die Bügelsohle mit einem weichen Tuch.

## REINIGUNG UND PFLEGE

- Vor der Reinigung stellen Sie sicher, dass der Stecker vom Stromnetz getrennt ist und das Bügeleisen vollständig abgekühlt ist.
- Reinigen Sie das Gehäuse des Geräts mit einem feuchtem Tuch. Danach wischen Sie es trocken.
- Reiben Sie nie die Bügelsohle mit einem metallischen Reinigungsschwamm oder Gegenständen aus Metall. Zur Reinigung der Bügelsohle verwenden Sie keine abrasiven Reinigungsmittel.

## TECHNISCHE CHARAKTERISTIKEN

Modell	Strom	Leistung	Netto- / Bruttogewicht	Kartondurchmesser (L x B x H)
MT-1103	220 – 240 V, 50 Hz	2200 W	0,98 kg / 1,20 kg	286 mm x148 mm x 123 mm
MT-1104	220 – 240 V, 50 Hz	2200 W	0,98 kg / 1,20 kg	286 mm x148 mm x 123 mm

### DIE GARANTIE GILT NICHT FÜR VERBRAUCHSMATERIALIEN (FILTER, KERAMISCHE ANTIHAFTBESCHICHTUNGEN, GUMMIDICHTUNGEN, U.S.W.)

Herstellungsdatum des Geräts findet man auf der Seriennummer, die sich auf dem Identifikationsaufkleber auf dem Karton des Geräts und/oder auf dem Aufkleber auf dem Gerät selbst befindet. Seriennummer besteht von 13 Zeichen, 4. und 5. Zeichen bezeichnen den Monat, 6. und 7. Zeichen - Herstellungsjahr des Geräts.

Der Hersteller kann nach seinem Ermessen und ohne zusätzlichen Benachrichtigungen die Komplettierung, das Aussehen, Herstellungsland, Garantiefrist und technische Charakteristiken des Modells verändern. Überprüfen Sie alles zum Zeitpunkt des Wareneingangs.

#### Hersteller:

CUORI ELECTRICAL APPLIANCES (GROUP) CO.,LTD  
No.48 Developing Rd., Zhouxian Town, Cixi City, Zhejiang, China  
Hergestellt in China

## ITA MANUALE D'USO

## PRECAUZIONI

Prima di usare l'apparecchio leggere con attenzione il presente manuale e conservarlo per consultarlo in caso di necessità.

- Prima di collegare l'apparecchio alla fonte di alimentazione, controllare che le caratteristiche tecniche del prodotto indicate nella marcatura corrispondano a quelle della Vostra rete elettrica.
- Da usare esclusivamente a scopi domestici. L'apparecchio non è destinato all'uso industriale.
- Non è ammesso l'uso dell'apparecchio con il cavo di alimentazione danneggiato o nel caso di presenza di ogni altro difetto.
- Controllare che il cavo di alimentazione non contatti gli oggetti affilati e superficie riscaldate.
- Non tirare, non attorcigliare e non avvolgere il cavo di alimentazione al corpo dell'apparecchio.
- Al disinserimento dell'apparecchio dalla rete, non tirare il cavo di alimentazione, ma operare con la spina.
- Non manomettere nell'apparecchio. Nel caso di malfunzionamento rivolgersi al servizio assistenza tecnica locale.
- L'uso degli accessori non raccomandati può risultare pericoloso o provocare il danneggiamento dell'apparecchio.
- Scollegare l'apparecchio dalla rete prima di pulire e se non si usa.
- ATTENZIONE: Non usare l'apparecchio in prossimità dei bagni, lavandini od altri recipienti riempiti dell'acqua.
- Per evitare l'elettrocuzione ed incendi non immergere l'apparecchio nell'acqua o in qualsiasi altro tipo di liquido. Nel caso contrario disinserirlo dalla rete elettrica e rivolgersi all'assistenza per effettuare il suo controllo.

- L'apparecchio non è destinato all'uso dalle persone e bambini con alienazioni fisiche, mentali e/o nervose o con insufficienza di esperienza e conoscenza. In questi casi viene effettuato il loro addestramento sull'uso dell'apparecchio da parte della persona responsabile della loro sicurezza.
- Non lasciare l'apparecchio incustodito quando funziona.
- Posizionare il ferro da stiro con attenzione, non colpire l'unità.
- Durante il funzionamento, la superficie di lavoro del ferro e l'acqua nel serbatoio si riscaldano molto. Fare attenzione a non toccare le parti metalliche del ferro.
- Evitare di stirare su chiusure a scatto - cerniere, rivetti, ecc, in quanto potrebbero graffiare la superficie di lavoro.
- Non posizionare il ferro su superfici di metallo o superfici ruvide.
- Per evitare scottature, fare attenzione quando si sposta il ferro, come il liquido e il vapore caldo potrebbero fuoriuscire quando si capovolge il corpo.

## PRIMA DEL PRIMO UTILIZZO

- Togliere tutti gli imballaggi ed autoadesivi dall'apparecchio.
- Per alcune parti metalliche si usa il grasso, quindi durante la prima accensione può essere emanato un odore tipico. Questo è normale.
- Prima del primo utilizzo, è necessario rimuovere dalla base la protezione di plastica, pulire la piastra del ferro con un panno morbido.

## PULIZIA E MANUTENZIONE

- Prima di pulire l'apparecchio, assicurarsi che sia scollegato dalla rete e completamente raffreddato.
- Pulire il corpo dell'apparecchio con panno umido e poi asciugare.
- Non strofinare la piastra con lana d'acciaio e oggetti metallici. Per pulire le piastre non possono utilizzarsi detergenti abrasivi.

## CARATTERISTICHE TECNICHE

Modello	Tensione d'alimentazione	Potenza	Peso netto / brutto	Gift box dimension (L x W x H)
MT-1103	220 – 240 V, 50 Hz	2200 W	0,98 kg / 1,20 kg	286 mm x148 mm x 123 mm
MT-1104	220 – 240 V, 50 Hz	2200 W	0,98 kg / 1,20 kg	286 mm x148 mm x 123 mm

### LA GARANZIA NON VALE PER I MATERIALI DI CONSUMO (FILTRI, RIVESTIMENTI CERAMICI ED ANTIADERENTI, GUARNIZIONI IN GOMMA ED ALTRI).

La data di fabbricazione dell'apparecchio è riportata nel numero di serie posto sull'etichetta identificativa incollata sulla scatola del prodotto e/o sull'etichetta del prodotto stesso. Il numero di serie è composto di 13 simboli, il 4° e 5° simboli indicano il mese di fabbricazione, il 6° e 7° simboli indicano l'anno di produzione dell'apparecchio.

Il produttore si riserva il diritto di apportare modifiche ai componenti, aspetto esterno, paese di origine, periodo di garanzia e caratteristiche tecniche del prodotto a propria discrezione e senza preavviso. Controllare le caratteristiche al momento di ricevimento del prodotto.

#### **Fabbricante:**

CUORI ELECTRICAL APPLIANCES (GROUP) CO.,LTD

No.48 Developing Rd., Zhouxiang Town, Cixi City, Zhejiang, China

Fatto in Cina

# ESP MANUAL DE INSTRUCCIONES

## MEDIDAS DE SEGURIDAD

Leer atentamente este manual antes de utilizar el aparato y guardarlo para futuras referencias.

- Antes de la primera conexión, comprobar que las características técnicas del producto indicadas en la etiqueta correspondan a la alimentación eléctrica de la red.
- Usar sólo para fines domésticos. El aparato no es para uso industrial.
- No utilizar el aparato con un cable dañado u otros daños.
- Mantener el cable eléctrico lejos de bordes afilados y superficies calientes.
- No tirar, retorcer ni enrollar el cable alrededor del cuerpo del aparato.
- Al desconectar el aparato de la red, no tirar el cable, sacar sólo el enchufe.
- No intentar reparar el aparato por sí mismo. Al surgir alguna falla, dirigirse al centro de servicio más cercano.
- El uso de accesorios no recomendados puede ser peligroso o causar daños del aparato.
- Desenchufar el aparato cada vez antes de limpiarlo y si no lo está utilizando.
- **ADVERTENCIA:** No utilizar el aparato cerca de bañeras, lavabos u otros recipientes llenos de agua.
- Para evitar descargas eléctricas e incendio, no sumergir el aparato en agua u otros líquidos. Si ello ha ocurrido, desenchufarlo inmediatamente y llamar a un centro de servicio para su control.
- El aparato no está diseñado para utilizarse por personas con discapacidades físicas y mentales (niños tampoco), que no tienen experiencia de uso de este aparato. En estos casos, el usuario debe recibir instrucciones previamente por la persona responsable de su seguridad.
- Coloque la plancha sobre la tabla de planchar con cuidado, no golpee el dispositivo.
- Durante el funcionamiento, la superficie de trabajo de la plancha y el agua en el tanque se calientan mucho. Tenga cuidado, no toque las partes metálicas de la plancha.
- Evite planchar los cierres de botón - cremalleras, remaches, etc., ya que pueden rayar la superficie de trabajo.
- No coloque la plancha sobre las superficies metálicas o ásperas
- Para evitar quemaduras, tenga cuidado al mover la plancha, ya que a la hora de girar la plancha el líquido caliente puede derramarse, así como puede salir vapor caliente.

## ANTES DEL PRIMER USO

- Desempaquetar el aparato y quitar todos los materiales de embalaje y etiquetas.
- Para algunas piezas metálicas se utiliza la grasa, por lo tanto durante el primer encendido puede aparecer un olor característico. Es normal.
- Antes del primer uso, es necesario eliminar de la base el protector de plástico, limpiar la suela de la plancha con un paño suave.

## LIMPIEZA Y CUIDADO

- Antes de limpiar el dispositivo, asegúrese de que la plancha esté desenchufada y enfriada por completo.
- Limpie el cuerpo del dispositivo con un paño húmedo y luego seque por completo.
- No frote la suela con esponja de acero y objetos metálicos. No pueden utilizar productos de limpieza abrasivos para limpiar la suela de la plancha.

## CARACTERÍSTICAS TÉCNICAS

Modelo	Alimentación eléctrica	Potencia	Peso neto / bruto	Dimensiones de la caja (L x A x A)
--------	------------------------	----------	-------------------	------------------------------------



MT-1103	220 – 240 V, 50 Hz	2200 W	0,98 kg / 1,20 kg	286 mm x148 mm x 123 mm
MT-1104	220 – 240 V, 50 Hz	2200 W	0,98 kg / 1,20 kg	286 mm x148 mm x 123 mm

**LA GARANTÍA NO SE EXTIENDE A LOS MATERIALES CONSUMIBLES (FILTROS, CUBIERTAS CERÁMICAS Y ANTIADHERENTES, COMPACTADORES DE CAUCHO, Y OTROS).**

Se puede encontrar la fecha de fabricación del aparato en el número de serie ubicado en la etiqueta de identificación en la caja del producto y/o en el cuerpo del producto. El número de serie contiene 13 signos, los signos 4 y 5 designan el mes, los signos 6 y 7 designan el año de producción del aparato.

El fabricante puede sin previo aviso cambiar la lista de equipo, el aspecto, el país de fabricación, el plazo de garantía y las características técnicas del modelo. Comprobar en el momento de la recepción del producto.

**Fabricante:**

CUORI ELECTRICAL APPLIANCES (GROUP) CO.,LTD

No.48 Developing Rd., Zhouxiang Town, Cixi City, Zhejiang, China

Hecho en China

## FRA NOTICE D'UTILISATION

### RECOMMANDATIONS DE SÉCURITÉ

Lire attentivement cette notice avant d'utiliser l'appareil et la garder pour des renseignements ultérieurs.

- Avant la première mise en marche vérifier si les caractéristiques techniques de l'article indiquées par le marquage correspondent à l'alimentation électrique de votre secteur local.
- N'utiliser qu'à des fins domestiques. L'appareil n'est pas prévu à l'usage industriel.
- Ne pas utiliser l'appareil avec un cordon d'alimentation abîmé ou l'appareil avec d'autres endommagements.
- Veuille à ce que le cordon d'alimentation ne touche pas des bords tranchants et des surfaces chaudes.
- Ne pas tirer sur le cordon d'alimentation, ne pas le retordre ni enrouler autour du corps de l'appareil.
- Ne pas tirer sur le cordon d'alimentation pour débrancher l'appareil du secteur, ne tirer que sur la fiche.
- Ne pas chercher à réparer l'appareil soi-même. En cas de panne ou de mauvais fonctionnement veuillez vous adresser au centre service de proximité.
- L'utilisation des accessoires non recommandés peut s'avérer dangereux ou endommager l'appareil.
- Toujours débrancher l'appareil du secteur avant son nettoyage ou s'il n'est pas utilisé.
- ATTENTION : Ne pas utiliser l'appareil à proximité des bains, éviers ou d'autres réservoirs remplis d'eau.
- Pour éviter l'électrocution et l'inflammation, ne pas plonger l'appareil dans l'eau ou d'autres liquides. Si c'est arrivé, le débrancher du secteur immédiatement et s'adressez au centre de service pour contrôle.
- L'appareil n'est pas prévu pour être utilisé par des personnes (y compris les enfants) dont les capacités physiques ou mentales sont réduites, ou des personnes dénuées d'expérience de manipulation de cet appareil. Dans de tels cas, l'utilisateur doit bénéficier d'instructions préalables par l'intermédiaire d'une personne responsable de sa sécurité.
- Ne pas laisser le fer sans surveillance lorsqu'il est branché.
- Placer le fer sur la planche à repasser avec soin, sans frapper l'appareil.
- En cours d'exploitation la semelle du fer et l'eau dans le réservoir se réchauffent fortement.
- Il faut être prudent, ne pas toucher les parties métalliques du fer.
- Éviter de repasser les fermetures à glissière, les rivets etc. car ils peuvent rayer la semelle.
- Ne pas placer le fer sur les surfaces métalliques ou rugueuses.
- Pour éviter les brûlures respecter les précautions lors du déplacement du fer, car la fuite du liquide chaud lors du retournement du corps, ainsi que la sortie de la vapeur chaude sont possibles.

### AVANT LA PREMIÈRE UTILISATION

- Déballer l'appareil et éliminer toutes les pièces d'emballage et étiquettes.

- Certaines pièces métalliques sont graissées, c'est pourquoi lors du premier usage l'odeur spécifique peut être alloué. Ceci est normal.
- Avant la première utilisation il faut retirer le protecteur en plastic de la base, nettoyer la semelle du fer à l'aide du tissu mou.

## NETTOYAGE ET ENTRETIEN

- Avant le nettoyage s'assurer que le fer est déconnecté et complètement refroidi.
- Nettoyer le corps de l'appareil à l'aide d'un chiffon humide, puis essuyer à sec.
- Ne pas utiliser la lavette métallique et les objets métalliques pour nettoyer la semelle. L'utilisation des détergents abrasifs pour nettoyer la semelle est interdit.

## CARACTERISTIQUES TECHNIQUES

Modèle	Alimentation électrique	Puissanc	Poids net / brut	Cotes de la boîte (L x P x H)
MT-1103	220 – 240 V, 50 Hz	2200 W	0,98 kg / 1,20 kg	286 mm x148 mm x 123 mm
MT-1104	220 – 240 V, 50 Hz	2200 W	0,98 kg / 1,20 kg	286 mm x148 mm x 123 mm

### LA GARANTIE NE COUVRE PAS DES CONSOMMABLES (FILTRÉS, REVETEMENTS CERAMIQUES ET ANTIADHESIFS, JOINTS EN CAOUTCHOUC ETC).

Vous pouvez trouver la date de fabrication de l'appareil dans le numéro de série imprimé à l'autocollant d'identification situé sur la boîte du produit et/ou à l'autocollant sur le produit lui-même. Le numéro de série comprend 13 symboles, les 4ème et 5ème chiffres indiquent le mois, les 6ème et 7ème – l'an de fabrication de l'appareil.

Le fabricant peut modifier à son gré et sans préavis la composition le lot de livraison, le design, le pays de fabrication, la durée de garantie et les caractéristiques techniques d'un modèle. Veuillez vous en informer à la réception du produit.

#### **Fabricant:**

CUORI ELECTRICAL APPLIANCES (GROUP) CO.,LTD  
No.48 Developing Rd., Zhouxiang Town, Cixi City, Zhejiang, China  
Fabriqué en Chine

## PRT MANUAL DE INSTRUÇÕES

### MEDIDAS NECESSÁRIAS PARA A SEGURANÇA

Leia atentamente este manual antes de usar o aparelho e guarde-o para referência futura.

- Ligando o aparelho pela primeira vez verifique se as especificações do produto indicadas no rótulo correspondem às especificações da sua rede elétrica.
- Utilize apenas para fins domésticos. O aparelho não se destina para uso industrial.
- Não utilize o aparelho com um cabo danificado ou com outros danos.
- Mantenha o cabo de alimentação afastado de bordas afiadas e superfícies quentes.
- Não puxe, torça ou enrole o cabo de alimentação em volta do corpo do aparelho.
- Ao desconectar o aparelho da rede elétrica, não puxe o cabo de alimentação, sempre segure o plugue.
- Não tente reparar o aparelho. Se tiver problemas, por favor, contacte o centro de assistência mais próximo.
- O uso de acessórios não recomendados pode ser perigoso ou causar danos ao aparelho.

- Sempre desconecte o aparelho da rede eléctrica antes de limpar e caso não utilizar o aparelho.

**ATENÇÃO: Não utilize o aparelho perto de banheiras, pias ou outros recipientes cheios de água.**

- Para evitar choque elétrico e incêndio, não mergulhe o aparelho em água ou outros líquidos. Se isso ocorrer, desconecte-o imediatamente da rede eléctrica e contacte o centro de assistência para verificar o aparelho danificado.
- O aparelho não se destina ao uso por pessoas com deficiências físicas e mentais (incluindo crianças), quem não têm experiência com o aparelho. Em tais casos, o utilizador deve em primeiro lugar ser instruído pela pessoa responsável pela sua segurança.
- Não deixe o aparelho sem vigilância quando ele funciona.
- Coloque o ferro com cuidado, sem bater a unidade contra a tábua.
- Durante a operação, a superfície do ferro de passar e a água no tanque são muito quentes. Tenha cuidado para não tocar nas partes metálicas do ferro.
- Não passe sobre fechos - zíperes, rebites, etc., uma vez que podem arranhar a superfície da obra.
- Não coloque o ferro sobre superfícies metálicas ou ásperas.
- Para evitar queimaduras, tenha cuidado ao mover o ferro, como o líquido e o vapor quente podem sair quando virar o seu corpo.

## ANTES DE UTILIZAR PELA PRIMEIRA VEZ

- Desembrulhe o aparelho e remova todos os materiais de embalagem e etiquetas.
- Nas algumas peças de metal foi usada a gordura, então à primeira acensão pode ser emitido um odor típico. Isto é normal.
- Antes da primeira utilização, retire a tampa de plástico da base, limpe a base com um pano macio.

## LIMPEZA E MANUTENÇÃO

- Antes de limpar o aparelho, verifique se ele está desconectado da rede e totalmente frio.
- Limpe o corpo do aparelho com um pano húmido e depois seque.
- Não esfregue a placa com palha-de-aço e objetos de metal. Para limpar a placa, não podem ser utilizados produtos de limpeza abrasivos.

## ESPECIFICAÇÕES

Modelo	Alimentação	Potência	Peso líquido/peso bruto	Dimensões da caixa (L x W x H)
MT-1103	220 – 240 V, 50 Hz	2200 W	0,98 kg / 1,20 kg	286 mm x148 mm x 123 mm
MT-1104	220 – 240 V, 50 Hz	2200 W	0,98 kg / 1,20 kg	286 mm x148 mm x 123 mm

**A GARANTIA NÃO COBRE ELEMENTOS CONSUMÍVEIS (FILTROS, REVESTIMENTO CERÂMICO E ANTIADERENTE, VEDAÇÕES DE BORRACHA E OUTROS).**

A data de fabricação do aparelho pode ser encontrado no número de série que está na etiqueta de identificação na caixa do produto e/ou na etiqueta sobre o produto. O número de série é composto por 13 caracteres, os caracteres 4 e 5 indicam o mês, 6 e 7 indicam o ano de fabricação do aparelho.

O fabricante a seu exclusivo critério e sem aviso prévio pode mudar o conjunto completo, aparência, país de fabricação, prazo da garantia e características técnicas do modelo. Verifique no momento da recepção da mercadoria.

**Fabricante:**

CUORI ELECTRICAL APPLIANCES (GROUP) CO.,LTD  
 No.48 Developing Rd., Zhouxiang Town, Cixi City, Zhejiang, China  
 Fabricado na China

# EST KASUTUSJUHEND

## OHUTUSNÕUDED

Lugege enne seadme kasutamist kaasasolev kasutusjuhend täies ulatuses tähelepanelikult läbi ning hoidke see edaspidiseks kasutuseks alles.

- Kontrollige enne toote esmakordset kasutuselevõttu, kas markeeringul esitatud tehnilised andmed vastavad Teie toitevõrgu pingele.
- Seade on mõeldud kasutamiseks koduses majapidamises ning pole ettenähtud tööstuses kasutamiseks.
- Ärge kasutage seadet väljas.
- Ärge jätke töötavat seadet järelvalveta.
- Ärge kasutage kahjustatud võrgujuhtme või muu kahjustusega seadet.
- Jälgige, et võrgujuhe ei puutuks kokku teravate servade ning kuumade pindadega.
- Ärge tirige ega keerutage juhete ümber seadme korpust.
- Seadme väljalülitamisel vooluvõrgust ärge sikutage juhtmest vaid tõmmake see pistikust kinni hoides stepslist välja.
- Ärge parandage seadet iseseisvalt. Rikete ilmumisel pöörduge lähimasse hooldustöökotta.
- Seadme komplekti mittekuuluvate osade kasutamine võib olla ohtlik ning põhjustada seadme riket.
- Alati enne seadme puhastamist või kui Te seda ei kasuta, lülitage seade vooluvõrgust välja.

**Tähelepanu: Ärge kasutage seadet veega täidetud vannide, anumate või muude nõude läheduses.**

- Ärge paigutage seadet vette või muusse vedelikku, vältimaks elektrilöögi saamist või seadme süttimist. Kui see on juhtunud, võtke seade viivitamatult vooluvõrgust välja ning pöörduge teeninduskeskusesse.
- Seade pole ette nähtud kasutamiseks vastavate kogemusteta piiratud füüsiliste või psüühiliste võimetega inimeste (sealhulgas ka laste) poolt. Sellistel puhkudel peab kasutajat eelnevalt juhendama inimene, kes vastutab tema ohutuse eest.
- Ärge jätke sisselülitatud triikrauda järelvalveta.
- Asetage triikraud triikimislauale ettevaatlikult, hoiduge löökide eest.
- Kasutamise käigus soojenevad tugevalt triikraua pind ja reservuaaris olev vesi. Ettevaatust, ärge puudutage triikraua metallist osi.
- Vältige lukkude-tõmbelukkude, neetide triikimist, kuna need võivad vigastada tööpinda.
- Ärge asetage triikrauda metallist või krobelistele pindadele.
- Põletuste vältimiseks olge triikraua teisaldamisel ettevaatlikud, kuna korpuse keeramisel võib välja voolata kuum vesi, samuti välja paiskuda kuum aur.

## ENNE ESMAST KASUTAMIST

- Pakkige seade lahti ja eemaldage kõik pakendamiseks ettenähtud materjalid ning sildid.
- Mõnede metalldetailide jaoks kasutatakse määret, mistõttu võib esimese sisselülitamise ajal eralduda iseloomulikke lõhna. See on normaalne.
- Enne esimest kasutamist on vaja aluselt eemaldada plastikust protektor, puhastada triikraua tald pehme lapiga.

## PUHASTAMINE JA HOOLDUS

- Enne seadme puhastamist veenduge, et triikraud on välja lülitatud ja täielikult jahtunud.
- Puhastage korpust niiske lapiga, seejärel kuivatage hoolikalt.
- Ärge hõõruge talda metallist harjaga või metallist esemetega. Talla puhastamiseks ei tohi kasutada abrasiivseid puhastusvahendeid.

## TEHNILISED ANDMED

Mudel	Elektertoide	Võimsus	Neto/ bruto kaal	Pakendi mõõtmed (P x L x K),
MT-1103	220 – 240 V, 50 Hz	2200 W	0,98 kg / 1,20 kg	286 mm x148 mm x 123 mm
MT-1104	220 – 240 V, 50 Hz	2200 W	0,98 kg / 1,20 kg	286 mm x148 mm x 123 mm

### **GARANTII EI KEHTI TARVIKUTELE (FILTRID, KERAAMILINE NING KÕRBEMISKINDEL KATE, KUMMIST TIHENDID NING MUU).**

Valmistamiskuupäev kajastub tootenumbri kleebisel toote pakendil ja / või tootel. Tootenumbrist koosneb 13-st numbrist, millest 4. ja 5. näitavad kuud, 6. ja 7. toote valmistamise aastat. Tootja võib oma äranägemisel eelnevalt teavitamata muuta toote komplekti, välisilmet, tootjamaad, garantiiaega, mudeli tehnilist kirjeldust. Kontrollige kauba kättesaamisel.

#### **Tootja:**

CUORI ELECTRICAL APPLIANCES (GROUP) CO.,LTD  
No.48 Developing Rd., Zhouxiang Town, Cixi City, Zhejiang, China  
Valmistatud Hiinas

## LTU NAUDOJIMO INSTRUKCIJA

### SAUGOS PRIEMONĖS

Įdėmiai perskaitykite šią instrukciją prieš naudodamiesi prietaisu ir išsaugokite, kad ir vėliau galėtumėte pasiskaityti.

- Prieš įjungdami pirmą kartą patikrinkite, ar markiruotėje nurodyti gaminio techniniai duomenys atitinka elektros tiekimo parametrus jūsų vietos tinkluose.
- Naudokite tik buities tikslams. Prietaisas neskirtas pramoniniam naudojimui.
- Nenaudokite lauke.
- Nenaudokite prietaiso, jeigu pažeistas tinklo laidas arba yra kitų gedimų.
- Žiūrėkite, kad tinklo laidas nesiliestų prie aštrių briaunų ir įkaitusių paviršių.
- Netraukite, nepersukite ir neapvyniokite apie prietaiso korpusą tinklo laido.
- Išjungdami prietaisą iš elektros tinklo, netraukite už elektros srovės laido, imkite tik už šakutės.
- Nebandykite patys taisyti sugedusio prietaiso. Kilus nesklandumams kreipkitės į artimiausią techninės priežiūros centrą.
- Naudoti nerekomenduojamus priedus gali būti pavojinga arba dėl jų prietaisas gali sugesti.
- Visada išjunkite prietaisą iš elektros tinklo prieš valydami arba jeigu juo nesinaudojate.

#### **DĖMESIO: Nenaudokite prietaiso arti vonios, kriauklės ir kitų pripildytų vandens talpų.**

- Kad išvengtumėte sužalojimų elektros srove ir gaisro, nepanardinkite prietaiso į vandenį arba kitą skystį. Jeigu tai atsitiko, nedelsdami išjunkite jį iš elektros tinklo lizdo ir kreipkitės į techninės priežiūros centrą, kad patikrintų.
- Prietaisas neskirtas naudotis žmonėms, urių fizinės ar psichikos galimybės yra ribotos (taip pat ir vaikams), arba jei jie neturi šio prietaiso eksploataavimo įgūdžių. Tokiu atveju naudotoją turi iš anksto išmokyti elgtis su prietaisu žmogus, atsakingas už jo saugą.
- Nepalikite įjungto prietaiso be priežiūros.
- Statykite lygintuvą ant lyginimo lentos atsargiai, nesutrenkite.
- Naudojant lygintuvą jo paviršius ir talpykloje esantis vanduo smarkiai įkaista. Būkite atsargūs, neprisilieskite prie metalinių lygintuvo dalių.
- Stenkitės nelyginti virš užsegimų - užtrauktukų, spaustelių ir kt., kadangi jie gali subraižyti darbinį paviršių.
- Nestatykite lygintuvo ant metalinių arba grublėtų paviršių

- Kad išvengtumėte nudegimų, būkite atsargūs vedžiodami lygintuvą, nes pavertus korpusą iš jo gali ištekėti karštas skystis arba išsiveržti karšti garai.

## PRIEŠ NAUDODAMI PIRMA KARTĄ

- Išpakuokite prietaisą ir pašalinkite visas pakuotės medžiagas bei lipdukus.
- Kai kurios metalinės detalės yra suteptos, todėl pirmą kartą įjungus lygintuvą gali būti jaučiamas specifinis kvapas. Tai normalu.
- Prieš pirmą kartą naudojant lygintuvą reikia nuimti nuo pagrindo pastikinę apsauginę plėvelę, nuvalyti lygintuvo padą minkštu audiniu.

## VALYMAS IR PRIEŽIŪRA

- Prieš valydami prietaisą įsitinkinkite, kad jis išjungtas iš elektros tinklo ir visiškai atvėso.
- Nuvalykite prietaiso korpusą drėgnu audiniu, po to sausai nušluostykite.
- Netrinkite lygintuvo pado metaline kempine arba metaliniais daiktais. Padui valyti negalima naudoti abrazyvinių valiklių.

## TECHNINIAI DUOMENYS

Modelis	Elektros srovės tiekimas	Galia	Neto / bruto svoris	Dėžės matmenys (l x P x A)
MT-1103	220 – 240 V, 50 Hz	2200 W	0,98 kg / 1,20 kg	286 mm x 148 mm x 123 mm
MT-1104	220 – 240 V, 50 Hz	2200 W	0,98 kg / 1,20 kg	286 mm x 148 mm x 123 mm

### **GARANTIJA NETAIKOMA EKSPLOATACINĖMS MEDŽIAGOMS (FILTRAMS, KERAMINĖMS IR NESVYLANČIOMS DANGOMS, GUMINIAMS SANDARINIMO ŽIEDAMS IR KT.).**

Prietaiso paminimo datą galima rasti serijos numeryje, kuris nurodytas identifikavimo lipduke ant gaminio dėžės ir/arba lipduke, užklijuotame ant paties gaminio. Serijos numerį sudaro 13 ženklų, 4-as ir 5-as ženklas reiškia prietaiso pagaminimo mėnesį, 6-as ir 7-as metus.

Gamintojas savo nuožiūra ir papildomai nepranešdamas gali keisti gaminio komplekto sudėtį, išvaizdą, šalį gamintoją, garantijos terminą ir modelio techninius duomenis. Tikrinkite pasiimdami prietaisą.

#### **Gamintojas:**

CUORI ELECTRICAL APPLIANCES (GROUP) CO.,LTD

No.48 Developing Rd., Zhouxian Town, Cixi City, Zhejiang, China

Pagaminta Kinijoje

## LVA LIETOŠANAS INSTRUKCIJA

### DROŠĪBAS PASĀKUMI

Pirms ierīces lietošanas uzmanīgi izlasiet šo instrukciju un saglabājiet to kā izzīņas materiālu līdz ierīces ekspluatācijas beigām.

- Pirms sākotnējās ieslēgšanas pārbaudiet, vai uz marķējuma norādītie ierīces tehniskie parametri atbilst elektropadevei Jūsu lokālajā tīklā.
- Lietojiet tikai sadzīves vajadzībām. Ierīce nav paredzēta rūpnieciskai izmantošanai.
- Nelietot ārpus telpām.
- Neatstājiet strādājošu ierīci bez uzraudzības.
- Nelietojiet ierīci ar bojātu tīkla elektrovadu vai ar citiem bojājumiem.
- Sekojiet tam, lai tīkla elektrovads nepieskaras asām šķautnēm vai karstām virsmām.

- Nevelciet, nesalokiet un neuztiniet tīkla elektro vadu ap ierīces korpusu.
- Atslēdzot ierīci no elektropadeves tīkla, nevelciet aiz tīkla elektro vada, izņemiet kontaktdakšu no elektro rozetes.
- Nemēģiniet patstāvīgi remontēt ierīci. Ja rodas traucējumi tās darbībā, vērsieties tuvākajā servisa centrā.
- Nerekomendētu papildpiederumu lietošana var būt bīstama vai var izraisīt ierīces sabojāšanos.
- Vienmēr atvienojiet ierīci no elektrotīkla pirms tīrīšanas vai gadījumos, kad Jūs to nelietosiet.

**UZMANĪBU: Nelietojiet ierīci vannu, izlietņu un citu ar ūdeni piepildītu rezervuāru tuvumā.**

- Lai novērstu elektriskās strāvas sitiena un aizdegšanās iespējamību, neiegremdējiet ierīci ūdenī vai citos šķidrumos. Ja tomēr tas ir noticis, nekavējoties atslēdziet to no elektrotīkla un vērsieties servisa centrā, lai veiktu ierīces pārbaudi.
- Ierīce nav paredzēta, lai to lietotu cilvēki (ieskaitot bērnus), kuriem ir ierobežotas fiziskas vai psihiskas spējas, un kuriem nav pieredzes darbā ar šo ierīci. Tādos gadījumos pirms lietošanas cilvēkam, kas atbild par viņa drošību, ir jāveic instruktaža par ierīces lietošanu.
- Nekad neatstājiet ieslēgtu ierīci bez uzraudzības.
- Lieciet gludekli uz gludināmā dēļa uzmanīgi, nepieļaujiet, ka ierīce saņemtu triecienus.
- Eksploataācijas procesā gludekļa darba virsma un ūdens rezervuārā stipri sakarst. Esiet uzmanīgi, nepieskarieties gludekļa metāla daļām.
- Izvairieties gludināt apģērbus aizdares – rāvējslēdzējus, kniedes un tamlīdzīgi, jo tās var saskrāpēt darba virsmu.
- Nelieciet gludekli uz metāliskām vai virsmām.
- Lai novērstu apdegumus, esiet uzmanīgi, pārvietojot gludekli, jo ir iespējama karstā šķidruma noplūde gadījumā, ja gludeklis ir apgāzts, kā arī karsto tvaiku izeja.

## PIRMS PIRMĀS LIETOŠANAS

- Izsaiņojiet ierīci un atbrīvojiet to no visiem iesaiņojamajiem materiāliem un etiķetes.
- Dažām gludekļa metāla daļām tiek izmantota smērviela, tāpēc pirmās ieslēgšanas reizē var parādīties raksturīga smaka. Tas ir normāli.
- Pirms pirmās ieslēgšanas jānoņem no pamatnes plastmasas protektors un gludekļa pamatne jānotīra ar mīkstu drāniņas palīdzību.

## TĪRĪŠANA UN APKOPE

- Pirms ierīces tīrīšanas vienmēr pārliecinieties, ka gludeklis ir atslēgts no elektrobarošanas tīkla un ir pilnībā atdzisis.
- Notīriet ierīces korpusu ar samitrinātu drāniņu, pēc tam noslaukiet to sausu.
- Neberziet pamatni ar metāla sūkli un metāla priekšmetiem. Pamatnes tīrīšanai nedrīkst izmantot abrazīvos tīrīšanas līdzekļus.

## TEHNISKIE PARAMETRI

Modelis	Elektrobarošana	Jauda	Neto/ bruto svars	Kārbas izmēri (G x P x A)
MT-1103	220 – 240 V, 50 Hz	2200 W	0,98 kg / 1,20 kg	286 mm x148 mm x 123 mm
MT-1104	220 – 240 V, 50 Hz	2200 W	0,98 kg / 1,20 kg	286 mm x148 mm x 123 mm

**GARANTĪJA NAV ATTIECINĀMA UZ TĀDIEM MATERIĀLIEM, KĀ KERAMISKIE UN NEPIEDEGOŠIE PĀRKLĀJUMI, GUMIJAS BLĪVĒJUMI, FILTRI UN CITI.**

Ierīces izgatavošanas datums ir atrodams sērijas numurā, kas atrodas uz identifikācijas uzlīmes uz ierīces iesaiņojuma kārbas un/ vai uz uzlīmes uz paša izstrādājuma. Sērijas numurs sastāv no 13 zīmēm, 4. un 5. zīme apzīmē mēnesi, 6. un 7. – ierīces izgatavošanas gadu.

Ražotājs pēc saviem ieskatiem un bez papildus izziņošanas var mainīt ierīces modeļa komplektāciju, ārējo izskatu, ražotājvalsti, garantijas termiņu un tehniskos parametrus. Pārbaudiet to preces saņemšanas brīdī.

**Ražotajs:**

CUORI ELECTRICAL APPLIANCES (GROUP) CO.,LTD  
No.48 Developing Rd., Zhouxiang Town, Cixi City, Zhejiang, China  
Ražots Kīnā

## FIN KÄYTTÖOHJE

### TURVATOIMET

Lue tämä käyttöohje huolellisesti ennen laitteen käyttöönottoa ja pidä se tallessa myöhempiä ohjeistusta varten.

- Tarkista ennen laitteen ensimmäistä kytkemistä, että sen merkityt tekniset tiedot vastaavat paikallisen verkkovirtasi virtalähdettä.
- Käytettävä pelkästään kotitaloustarkoituksiin. Laite ei sovellu teolliseen käyttöön.
- Älä käytä laitetta ulkona.
- Älä jätä laitetta ilman valvontaa.
- Älä käytä laitetta, jossa on vahingoittunut verkkojohto tai muita vaurioita.
- Pidä huolta, että verkkojohto ei kosketa teräviä reunoja tai kuumia pintoja.
- Älä vedä, kierrä tai väännä verkkojohtoa laitteen rungon ympärille.
- Kun irrotat laitteen virtalähteestä, älä vedä itse verkkojohdosta vaan sen töpselistä.
- Älä yritä korjata laitetta omatoimisesti. Käyttövirheiden ilmetessä ota yhteyttä lähimpään huoltoliikkeeseen.
- Muiden, kuin suositeltujen lisävarusteiden käyttö voi olla vaarallista ja johtaa laitteen vahingoittumiseen.
- Irrota laite aina verkkovirrasta ennen sen puhdistamista tai kun et käytä sitä.

**HUOMIO: Älä käytä laitetta kylpyammeiden, pesualtaiden tai muiden vedellä täytettyjen astioiden lähellä.**

- Vältä sähköiskuja ja tulipaloja, älä upota laitetta veteen tai muihin nesteisiin. Jos tämä joku tapauksessa sattuu tapahtumaan, kytke laite välittömästi verkkovirrasta ja ota yhteyttä huoltokeskukseen tarkastusta varten.
- Laite ei ole tarkoitettu fyysisistä tai mielenterveysongelmista kärsivien, tai puutteellista tietoa laitteen käytöstä omaavien henkilöiden (mukaan lukien lapset) käytettäväksi. Näissä tapauksissa käyttäjän tulee olla opetettu käyttämään kyseistä laitetta heidän turvallisuudestaan vastaavan henkilön alaisuudessa.
- Älä jätä verkkoon kytkettyä laitetta valvomatta.
- Aseta silitysrauta silitysraudalle varovasti lyömättä sitä.
- Käytön yhteydessä silitysraudan työpinta ja säiliössä oleva vesi kuumenevat huomattavasti. Ole varovainen, älä koske silitysraudan metalliosiin.
- Älä silitä vetoketjuja, nappeja, yms., koska ne voivat naarmuttaa silitysraudan työpintaa.
- Älä aseta silitysrauta metallisille tai karheille pinnoille.
- Vältä palovammoja ja ole varovainen silitysrauta käsitellessäsi, koska joskus ylösalaisin olevasta laitteesta voi valua vettä tai tulla höyryä.

### ENNEN LAITTEEN ENSIMMÄISTÄ KÄYTTÖÄ

- Pura laite pakkauksesta ja poista kaikki pakkausmateriaalit ja etiketit.
- Jotkut metalliset osat on rasvattu, minkä takia ensimmäisen käynnistyksen yhteydessä ne voivat erittää hajua. Tämä on normaalia.
- Ennen ensimmäistä käynnistämistä silitysraudan pohjaa suojaava muovisuojaa on otettava pois ja silitysraudan pohja puhdistettava pehmeällä liinalla.

### PUHDISTUS JA HUOLTO

- Ennen silitysraudan puhdistamista tarkista että se on irrotettu verkosta ja jäähtynyt täysin.



- Puhdista laitteen runko kostealla pehmeällä liinalla ja kuivaa.
- Älä puhdista silitysraudan pohjaa metallipesusienellä tai metalliesineillä. Älä käytä pohjan puhdistukseen hankaavia aineita.

## TEKNISET TIEDOT

Malli	Sähköjännite	Teho	Paino / kokonaispaino	Laatikon mitat (P x L x K)
MT-1103	220 – 240 V, 50 Hz	2200 W	0,98 kg / 1,20 kg	286 mm x148 mm x 123 mm
MT-1104	220 – 240 V, 50 Hz	2200 W	0,98 kg / 1,20 kg	286 mm x148 mm x 123 mm

### TAKUU EI SISÄLLÄ EHTYVIÄ VARUSTEITA (SUODATTIMIA, KERAAMISIA JA TARTTUMATTOMIA PINNOITTEITA, KUMISIA TIIVISTEITÄ JA MUITA)

Laitteen valmistamispäivämäärän voi löytää sarjanumerosta, joka sijaitsee laitteen laatikon tunnustuskilpitarasssa ja/tai itse laitteeseen kiinnitetyssä tarrassa. Sarjanumero koostuu 13:sta merkistä, 4:s ja 5:s merkki osoittavat valmistuskuukauden, 6:s ja 7:s osoittavat valmistusvuoden.

Valmistaja voi muuttaa mallin pakkauskokonaisuutta, ulkonäköä, valmistusmaata, takuuaikaa ja teknisiä tietoja harkintansa ja ilman ennakoilmoitusta. Tarkista laitteen vastaanottamisen yhteydessä.

#### Valmistaja:

CUORI ELECTRICAL APPLIANCES (GROUP) CO.,LTD

No.48 Developing Rd., Zhouxiang Town, Cixi City, Zhejiang, China

Valmistettu Kiinassa

## ISR הוראות הפעלה

### בטיחות

לפני שימוש במכשיר תקראו מדריך זה בעיון ותשמרו אותו לשימוש עתידי.  
לפני הפעלה ראשונה, בדקו שמאפיינים טכניים של המוצר הרשומים בתיוג מתאימים לנקודת חשמל שלכם.  
יש לשמש במכשיר רק למטרות ביתיות. אין להשתמש במכשיר למטרות תעשייתיות.  
אין להשתמש בחוץ.

אל תשאירו מכשיר מופעל ללא השגחה.

אין להשתמש במכשיר עם כבל פגום או ליקויים בטיחותיים אחרים.

תשמרו כדי שכבל החשמל לא נגע בקצוות חדים ומשטחים חמים.

אל תמשכו, אל תסובבו ואל תגלגלו את כבל החשמל סביב הגוף של המכשיר.

בעת ניתוק המחשיר מנקודת חשמל אל תמשכו את כבל החשמל, תחזיקו את התקע בלבד.

אל תנסו לתקן את המכשיר בעצמכם. במקרה של תקלות פנו למרכז שירות הקרוב.

שימוש באביזרים נוספים שאינם מומלצים עלול להיות מסוכן או לגרום נזק למכשיר.

יש לנתק את המכשיר לפני ניקוי ואם אתם לא משתמש בו.

**שימו לב! אין להשתמש במכשיר בקרבת אמבטיות, כיורים או מכילים אחרים מלאים במים.**

כדי להימנע מהלם חשמלי והידלקות, אין לטבול מכשיר במים או נוזלים אחרים. אם זה קרה, יש לנתק אותו מייד ולפנות למרכז שירות לבדיקה.

המכשיר אינו מיועד לשימוש על ידי אנשים עם מוגבלויות פיזיות ונפשיות (כולל ילדים), עם חוסר ניסיון בשימוש המכשיר. במקרים כאלה, המשתמש חייב להיות הורה מראש על ידי אדם אחראי לבטיחותו

לא להשאיר את המכשיר דלוק ללא השגחה.

להניח את המכשיר בזירות על כרש גיהוץ, להזהר שלא יקבל מכה.

במהלך ההפעלה משטח עבודה של מגהץ ומים במיכל מתחמים מאוד. היו זהירים, אל תגעו בחלקי מתכת של המגהץ. נא לא לגהץ את הרוכסנים, הכפתורים וכו' מפני שהם מסוגלים להשאיר שריטות על משטח העבודה של המגהץ. לא להניח מגהץ על משטח מתכת או משטח מחוספס. בהעברת מגהץ ממקום למקום היו זהירים על מנת לא לקבל כוויות, כי תיתכן שפיכת נוזל חסבהתהפכות המגהץ וכן יציאת קיטור חם.

## לפני שימוש ראשון

תפתחו אריזה ותסירו את כל חומרי האריזה ותוויות. קיימים חלקי מתכת משומנים, לכן בהפעלה ראשונה של המכשיר יהיה ריח. אין להבהל מזה, זוהי תופעה שגרתית לחלוטין.

## ניקוי ותחזוקה

קיימים חלקי מתכת משומנים, לכן בהפעלה ראשונה של המכשיר יהיה ריח. אין להבהל מזה, זוהי תופעה שגרתית לחלוטין. לפני הפעלה ראשונה יש להסיר מגן מפלסטיק, לנקות את משטח עבודה בעזרת בד רך. לפני ניקוי תוודעו שהמכשיר לא מחובר לחשמל והוא התקרר. לנקות את גוף המכשיר ע"י בד רך, אח"כ לייבש אותו. אין לנקות את משטח עבודה ע"י חפצים עשויים ממתכת. אין לנקותו ע"י חומרי שיוף.

## אופיינים טכניים

מודל	חשמלית אנרגיה	עוצמה	נטו משקל \ ברוטו	(גובה * רוחב * אורך) אריזה גודל
MT-1103	220 – 240 V, 50 Hz	2200 W	0,98 kg / 1,20 kg	286 mm x148 mm x 123 mm
MT-1104	220 – 240 V, 50 Hz	2200 W	0,98 kg / 1,20 kg	286 mm x148 mm x 123 mm

**אחריות אינה מכסת פריט מתכלה (מסננים, ציפוי קרמי וטפולון, פסי גומי (rubber seal) ועוד).**  
תאריך הייצור של המכשיר ניתן למצוא במספר סידורי הנמצא על מדבקת זיהוי שעל אריזת המוצר ו/או על גבי מדבקה שעל מוצר עצמו. מספר סידורי מורכב מ13 סימנים, סימנים 4 ו-5 מציינים את החודש, 6 ו-7 מציינים על שנת הייצור של המכשיר. היצרן בשיקול דעתו וללא הודעות נוספות עשוי לשנות את הרכיבים, עיצוב, ארץ ייצור, תקופת האחריות ומאפיינים טכניים של הדגם. בדקו בעת קבלת המוצר.

**ורצי:**

CUORI ELECTRICAL APPLIANCES (GROUP) CO.,LTD  
No.48 Developing Rd., Zhouxiang Town, Cixi City, Zhejiang, China  
סין תוצרת

## POL INSTRUKCJA OBSŁUGI

### ŚRODKI BEZPIECZEŃSTWA

Przed rozpoczęciem użytkowania urządzenia uważnie przeczytaj daną instrukcję i zachowaj ją jako poradnik na przyszłość.

- Przed pierwszym włączeniem sprawdź, czy charakterystyki techniczne wyrobu, podane na oznakowaniu, odpowiadają parametrom zasilania elektrycznego w Twojej lokalnej sieci.

- Używaj urządzenia wyłącznie w celach domowych. Urządzenie nie jest przeznaczone do zastosowania przemysłowego.
- Nie używaj poza pomieszczeniami.
- Nie pozostawiaj działające urządzenie bez kontroli.
- Nie używaj urządzenia z uszkodzonym przewodem sieciowym lub z innymi uszkodzeniami.
- Zwracaj uwagę na to, aby przewód sieciowy nie miał kontaktu z ostrymi krawędziami i powierzchniami gorącymi.
- Nie ciągnij, nie przekręcaj i nie nawijaj przewodu sieciowego wokół korpusu urządzenia.
- W przypadku odłączenia urządzenia od sieci zasilającej nie ciągnij za przewód sieciowy, trzymaj go za wtyczkę.
- Nie próbuj samodzielnie naprawiać urządzenia. W przypadku powstania usterek zwróć się do najbliższego centrum serwisowego.
- Używanie nie zalecanego osprzętu dodatkowego może być niebezpieczne lub doprowadzić do uszkodzenia urządzenia.
- Zawsze odłączaj urządzenie od sieci elektrycznej przed jego czyszczeniem i gdy jego nie używasz.
- Aby uniknąć porażenia prądem elektrycznym i zapalenia się, nie zanurzaj urządzenia w wodzie lub innych płynach. Jeżeli tak się stało, natychmiast odłącz urządzenie od sieci elektrycznej i zwróć się do centrum serwisowego w celu jego sprawdzenia.
- Urządzenie nie jest przeznaczone do używania przez osoby z upośledzeniami fizycznymi lub i psychicznymi (również dzieci), które nie mają doświadczenia w użytkowaniu danego urządzenia. W takich przypadkach użytkownik powinien być wstępnie poinstruowany przez osobę odpowiedzialną za jego bezpieczeństwo.
- Nie pozostawiaj włączonego urządzenia bez kontroli.
- Stawiaj żelazko na desce do prasowania ostrożnie, bez uderzeń.
- W procesie użytkowania powierzchnia robocza żelazka i woda w zbiorniku silnie nagrzewają się. Zachowaj ostrożność, nie dotykaj metalowych części żelazka.
- Unikaj prasowania zapieć - zamków, nitów itp., ponieważ mogą one pozostawić zadrapania na powierzchni roboczej.
- Nie stawiaj żelazka na powierzchni metalowe lub chropowate
- Aby uniknąć oparzeń, zachowaj ostrożność podczas przemieszczania żelazka, ponieważ możliwy jest wyciek gorącego płynu oraz wyjście gorącej pary.

## PRZED PIERWSZYM UŻYCIEM

- Rozpakuj urządzenie i usuń wszystkie materiały opakunkowe i etykiety.
- Dla niektórych części metalowych używany jest smar, dlatego podczas pierwszego włączenia może wydzielać się charakterystyczny zapach. Jest to normalne.
- Przed pierwszym użyciem należy zdjąć z podstawy plastikowy protektor, oczyścić stopę żelazka za pomocą miękkiej szmatki.

## CZYSZCZENIE I OBSŁUGA

- Przed czyszczeniem urządzenia, upewnij się, że żelazko jest odłączone od sieci elektrycznej i całkowicie wystygło.
- Oczyszczyć korpus urządzenia wilgotną szmatką, a następnie wytrzyj do sucha.
- Nie trzymaj stopy zmywakiem drucianym i innymi przedmiotami metalowymi. Do czyszczenia stopy nie można używać ściernych środków czyszczących.

## CHARAKTERYSTYKI TECHNICZNE

Model	Zasilanie elektryczne	Moc	Waga netto / brutto	Wymiary opakowania (D x S x W)
MT-1103	220 – 240 V, 50 Hz	2200 W	0,98 kg / 1,20 kg	286 mm x148 mm x 123 mm
MT-1104	220 – 240 V, 50 Hz	2200 W	0,98 kg / 1,20 kg	286 mm x148 mm x 123 mm

## **GWARANCJA NIE ROZPRZESTRZENIA SIĘ NA MATERIAŁY ZUŻYWANE (FILTRY, POWŁOKI CERAMICZNE I ANTYADHEZYJNE, USZCZELKI GUMOWE I INNE)**

Data produkcji urządzenia można znaleźć w numerze seryjnym, który znajduje się na tabliczce identyfikacyjnej na opakowaniu wyrobu i/lub na tabliczce na samym wyrobie. Numer seryjny składa się z 13 znaków, znaki czwarty i piąty oznaczają miesiąc, a szósty i siódmy - rok produkcji urządzenia.

Producent zastrzega sobie prawo do zmiany designu i charakterystyk technicznych urządzenia bez wstępnego powiadomienia.

### **Zakład wytwórczy:**

CUORI ELECTRICAL APPLIANCES (GROUP) CO.,LTD

No.48 Developing Rd., Zhouxiang Town, Cixi City, Zhejiang, China

Wyprodukowano w Chinach

## **UZB FOYDALANISH BO‘YICHA YO‘RIQNOMA**

### **EHTIYOTKORLIK CHORALARI**

Jihozdan foydalanishdan avval ushbu yo‘riqnomani diqqat bilan o‘qib chiqing va keyinchalik ma‘lumotlar olish uchun saqlab qo‘ying.

- Dastlabki yoqishdan avval mahsulotning markirovkada ko‘rsatilgan texnik xususiyatlari Sizning mahalliy tarmog‘ingizdagi elektr ta‘minotiga mos kelishini tekshiring.
- Faqat maishiy maqsadlarda foydalaning. Jihoz sanoat maqsadlarida foydalanish uchun mo‘ljallanmagan.
- Xonadan tashqarida foydalanmang.
- Ishlayotgan jihozni qarovsiz qoldirmang.
- Tarmoq shnuri shikastlangan yoki boshqa shikastlanishlarga ega bo‘lgan jihozdan foydalanmang.
- Tarmoq shnurining o‘tkir qirralar yoki issiq sirlarga tegib turmasligini kuzatib boring.
- Tarmoq shnurini tortmang, ortiqcha buramang va jihaz korpusi atrofiga o‘ramang.
- Jihozni ta‘minot tarmog‘idan uzganda tarmoq shnuridan ushlab tortmang, faqat vilkadan ushlab torting.
- Jihozni o‘zingizcha ta‘mirlashga urinmang. Nosozliklar yuzaga kelgan hollarda yaningizdagi xizmat ko‘rsatish markaziga murojaat qiling.
- Tavsiya qilinmagan qo‘shimcha asboblardan foydalanish xavfli bo‘lishi va jihozning shikastlanishiga olib kelishi mumkin.
- Doimo tozalashdan avval va undan foydalanmaydigan bo‘lsangiz, jihozni elektr tarmog‘idan uzib qo‘ying.
- Elektr toki urishi va yong‘in chiqishining oldini olish uchun jihozni suvga yoki boshqa suyuqliklarga botirmang. Agar shunday holat yuz bergan bo‘lsa, uni darhol elektr tarmog‘idan uzing va tekshirish uchun xizmat ko‘rsatish markaziga murojaat qiling.
- Jihoz jismoniy va ruhiy cheklanishlarga ega bo‘lgan (jumladan bolalar), ushbu jihaz bilan ishlash tajribasiga ega bo‘lmagan kishilar tomonidan foydalanish uchun mo‘ljallanmagan. Bunday holatlarda foydalanuvchiga uning xavfsizligi uchun javobgar shaxs tomonidan avvaldan ko‘rsatmalar berilishi kerak.
- Shlangni shikastlamaslik uchun uni bukumang va cho‘zmang.
- Jihozni yoqilgan holda qarovsiz qoldirmang.
- Dazmolni dazmollash taxtasiga ehtiyotlik bilan qo‘ying, jihozni urib yubormang.
- Foydalanish vaqtida dazmolning ishchi sirti va rezervuardagi suv kuchli darajada qiziydi. Ehtiyot bo‘ling, dazmolning metalldan tayyorlangan qismlariga tegib ketmang.
- Ilgaklar - molniya, parchinlagich kabilar bo‘ylab dazmollamang, chunki ular dazmolning ishchi yuzasini tirnab qo‘yishi mumkin.
- Dazmolni metall yoki g‘adir-budir sirlarga o‘rnatmang.
- Kuyishning oldini olish uchun dazmolni ko‘chirishda ehtiyotkorlik choralariga amal qiling, chunki korpus buralganda qaynoq suyuqlik oqib ketishi hamda qaynoq bug‘ chiqishi mumkin.

### **DASTLABKI FOYDALANISHDAN AVVAL**

- Jihozni qadoqdan chiqarib oling va barcha qadoqlash materiallar va etiketkalarini olib tashlang.
- Ayrim metall qismlar uchun yog‘lashdan foydalaniladi, shuning uchun dastlabki yoqish vaqtida o‘ziga xos hid chiqishi mumkin. Bu oddiy hol.
- Dastlabki foydalanishdan avval asosidan plastik himoyalagichni olib qo‘yish, dazmol tagligini yumshoq latta yordamida tozalash lozim.

## TOZALASH VA QAROV

- Jihozni tozalashdan avval dazmolning elektr tarmog'idan uzilganligi va to'liq sovuganligiga ishonch hosil qiling.
- Jihoz korpusini nam latta bilan tozalang, keyin quruq qilib arting.
- Dazmol tagligini metall mochalka va metall buyumlar bilan artmang. Dazmol tagligini tozalash uchun abraziv tozalash vositalaridan foydalanmang.

## TEXNIK XUSUSIYATLARI

Andozasi	Elektr ta'minoti	Quvvati	Netto / brutto og'irligi	Qutining o'lchamlari (U x K x B)
MT-1103	220 – 240 V, 50 Hz	2200 W	0,98 kg / 1,20 kg	286 mm x148 mm x 123 mm
MT-1104	220 – 240 V, 50 Hz	2200 W	0,98 kg / 1,20 kg	286 mm x148 mm x 123 mm

### **KAFOLAT ISHLATILUVCHI MATERIALLARGA (FILTRLAR, SOPOL VA KUYISHGA QARSHI QOPLAMALAR, REZINA ZICHLAGICHLAR KABILAR) NISBATAN QO'LLANILMAYDI**

Jihoz ishlab chiqarilgan sanani mahsulot qutisidagi identifikatsion stikerda va/yoki mahsulotning o'zidagi stikerda joylashgan seriya raqamidan topish mumkin. Seriya raqami 13 ta raqamdan iborat, 4 va 5-belgilar jihoz ishlab chiqarilgan oyni, 6 va 7-belgilar jihoz ishlab chiqarilgan yilni bildiradi.

Ishlab chiqaruvchi avvaldan xabardor qilmagan holda jihoz dizayni va texnik xususiyatlariga o'zgartirishlar kiritish huquqini o'zida saqlab qoladi.

#### **Ishlab chiqaruvchi-zavod:**

CUORI ELECTRICAL APPLIANCES (GROUP) CO.,LTD

No.48 Developing Rd., Zhouxiang Town, Cixi City, Zhejiang, China

Kilingan Kitay