

Always here to help you

Register your product and get support at
www.saeco.com/welcome

Intelia Deluxe

HD8889/19



 **Saeco**

Қазақша **5**
Русский **30**
Українська **57**

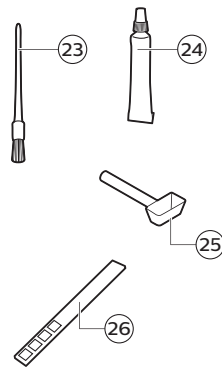
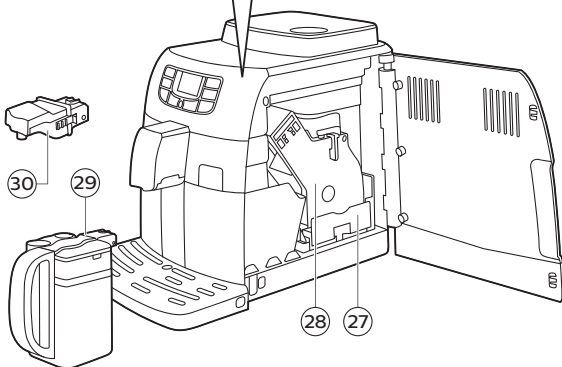
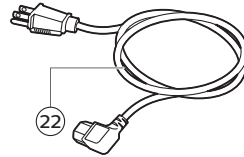
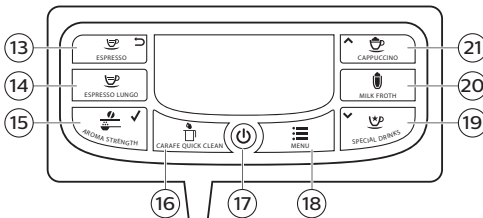
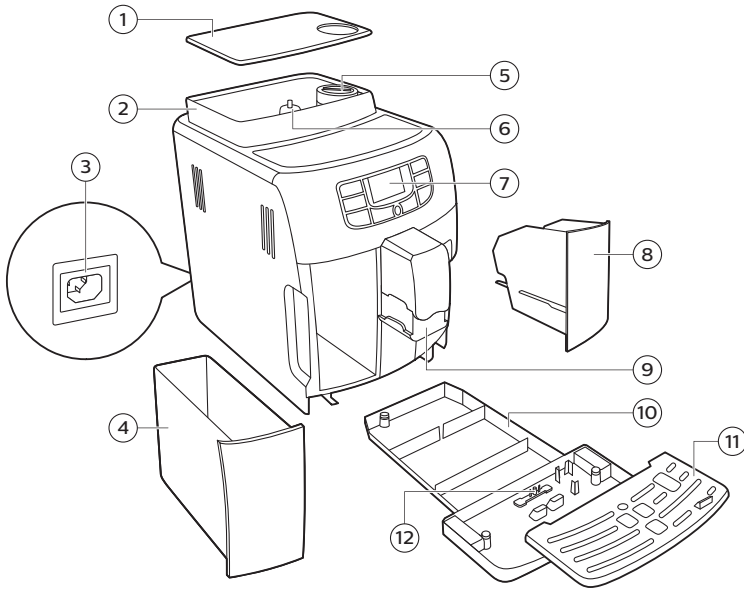

Мазмұны

Кіріспе	5
Маңызды	6
Абайлаңыз	6
Абайлаңыз	6
Электромагниттік өрістер (ЭМӨ)	7
Құрылғыға шолу (1-сурет)	7
Дисплей	8
Алғашқы орнату	8
Қолмен шаю циклі	11
AquaClean сүзгісі	11
AquaClean сүзгісін орнату	11
AquaClean сүзгісін ауыстыру	12
Құрылғыны пайдалану	13
Дәндерден тұратын кофені қайнату	13
Кофе мөлшерін реттеу	13
Ұнтақтау параметрлерін реттеу	13
Капучино, шамалы капучино және сүт көбігі	13
Арнайы сусындар қайнату	14
Тазалау және күту	14
Қайнату құралын апта сайын тазалау	14
Майлау	16
Сүт графинін жылдам тазалау	17
Сүт графинін күн сайын тазалау	17
Сүт графинін апта сайын тазалау	18
Сүт тізбегін тазалау құралының көмегімен сүт графинін ай сайын толығымен тазалау	20
Қаспақты кетіру	20
Қақ түсіру процедурасы	21
Қақ тазалау циклінің кедергісі	22
Ескерту белгішелері және қате кодтары	22
Қате кодтарының мағынасы	23
Saeco қосалқы құралдарына тапсырыс беру	24
Кепілдік және қолдау көрсету	25
Өңдеу	25
Ақаулықтарды жою	25

Кіріспе

Осы Intelia/Intelia Deluxe толық автоматты эспрессо құрылғысын сатып алуыңызбен құттықтаймыз! Құрылғы бүтін кофе дәндерімен эспрессо кофесін дайындауға арналған. Керемет капучиноны жылдам әрі оңай жолмен дайындау үшін сүт графинін пайдалануға болады. Saeco ұсынатын мүмкіндіктерді толық пайдалану үшін өнімді www.saeco.com/welcome

сайтында тіркеңіз. Осы пайдаланушы нұсқаулығы сүт графині бар барлық Intelia/Intelia Deluxe үлгілеріне қолданылады.

Маңызды

Абайлаңыз

- Құрылғыны техникалық сипаттамаларға сәйкес кернеулі қабырға розеткасына қосыңыз.
- Құрылғыны жерге қосылған розеткаға жалғаңыз.
- Қуат сымы үстел немесе жұмыс орны жиегінен салбырап тұрмауы тиіс не ыстық беттерге тимеуі керек.
- Құрылғыны, электр тығынын немесе қуат сымын суға батырмаңыз (электр тогының соғу қаупі).
- Қуат сымы жалғағышына сұйықтықтарды ешқашан құймаңыз.
- Ыстық су ағынын корпус бөліктеріне тікелей бағыттамаңыз. күйіктер қаупі.
- Ыстық беттерді ұстамаңыз. Саптарын және тұтқаларын қолданыңыз.
- Артқы тақтадағы негізгі қосқышпен құрылғыны өшіріп, электр тығынын розеткадан алып тастаңыз:
 - Егер ақаулық орын алса.
 - Егер құрылғы ұзақ уақыт пайдаланылмаса.
 - Құрылғыны тазалау алдында.
- Қуат сымынан емес, тығыннан тартыңыз.
- Электр тығынын ылғалды қолдармен түртпеңіз.
- Электр тығыны, қуат сымы немесе құрылғының өзі зақымданған болса, құрылғыны қолданбаңыз..
- Құрылығыға немесе қуат сымына өзгерістер жасамаңыз.
- Қауіпті болдырмау үшін жөндеу жұмыстары тек Philips ұйымымен өкілеттік берілген қызмет орталығымен орындалуы керек..
- Құрылғыны 8 жастан кіші балалар пайдаланбауы керек.
- Бақылау астында болса немесе құрылғыны қауіпсіз пайдалану туралы нұсқаулар алған болса және байланысты қауіптерді түсінсе, бұл құрылғыны 8 және одан жоғары жастағы балаларға және дене, сезу немесе ақыл-ой қабілеттері кем немесе тәжірибесі мен білімі жоқ адамдарға пайдалануға болады.
- Тазалау мен пайдаланушыға техникалық қызмет көрсету қызметтерін 8 жастан кіші және бақылаусыз балаларға орындауға болмайды.
- Құрылғыны және оның сымын 8 жасқа толмаған балалардың қолы жетпейтін жерге қойыңыз.
- Балалардың құрылғымен ойнамауын қадағалаған жөн.
- Кофе тартқышқа саусақтар немесе басқа нысандар ешқашан салмаңыз.

Абайлаңыз

- Осы құрылғы тек қалыпты тұрмыстық қолданысқа арналған. Ол дүкендердің, кеңселердің, фермалардың немесе басқа жұмыс орталарының қызметкерлердің ас үйлері сияқты орталарда пайдалануға арналмаған.

- Құрылғыны әрқашан тегіс және тұрақты бетке қойыңыз. Оны тасымалдау кезінде де тік күйде ұстаңыз.
- Құрылғыны плитқаға, не болмаса ыстық духовканың, жылытқыштың немесе ұқсас жылу көзінің тікелей жанына қоймаңыз.
- Дән ыдысына тек қуырылған кофе дәндерін салыңыз. Егер ұнтақталған кофе, тез еритін кофе, өңделмеген кофе дәндері немесе басқа зат кофе дәні ыдысына салынса, бұл құрылғының зақымына себеп болуы мүмкін.
- Кез келген бөліктерді салу немесе шығару алдында құрылғыны суытыңыз. Қыздыру беттерінде пайдаланудан кейін қалдық қызу болады.
- Су ыдысын жылы, ыстық немесе көпіршіген сумен ешқашан толтырмаңыз, өйткені бұл су ыдысын және құрылғыны зақымдауы мүмкін.
- Құрылғыны тазалағанда ешқашан қырғыш шүберек пен тазалағыш агенттерді немесе жанармай мен ацетон сияқты агрессивті сұйықтықтарды қолданбаңыз. Сумен суланған жұмсақ матаны пайдаланыңыз.
- Құрылғының қағын жүйелі түрде түсіріңіз. Құрылғы қағын түсіру керектігін көрсетеді. Бұлай істемеу құрылғының дұрыс жұмыс істеуін тоқтатады. Бұндай жағдайда жөндеу жұмысы кепілдікпен қамтылмайды.
- Құрылғыны 0 °C-тан төмен температураларда сақтамаңыз. Жылыту жүйесінде қалған су қатып, зақым тудыруы мүмкін.
- Құрылғы ұзақ уақыт пайдаланылмаған кезде су ыдысында су қалдырмаңыз. Су ластануы мүмкін. Құрылғыны пайдаланған сайын таза су пайдаланыңыз.

Электромагниттік өрістер (ЭМӨ)

Осы Philips құрылғысы электромагниттік өрістерге қатысты барлық қолданыстағы стандарттар мен ережелерге сәйкес келеді.

Құрылғыға шолу (1-сурет)

- 1 Дәндер ыдысы қақпағын
- 2 Кофе дәндерінің ыдысы
- 3 Көлік сымна арналған розетка
- 4 Су ыдысы
- 5 Алдын ала ұнтақталған кофе бөлімі
- 6 Тартқышты реттеу тұтқасы
- 7 Басқару тақтасы
- 8 Тартылған кофе ыдысы
- 9 Кофе құю шүмегі
- 10 Тамшы науасы
- 11 Тамшы науасының қақпағы
- 12 Drip tray full (Тамшы науасы толы) индикаторы
- 13 ESPRESSO (Эспрессо) түймесі
- 14 ESPRESSO LUNGO (Эспрессо лунго) түймесі
- 15 AROMA STRENGTH (Иіс күші) түймесі
- 16 CARAFE QUICK CLEAN (Графинді жылдам тазалау) түймесі
- 17 Күту режимі түймесі
- 18 MENU (Мәзір) түймесі
- 19 SPECIAL DRINKS (Арнайы сусындар) түймесі
- 20 MILK FROTH (Сүт көбігі) түймесі
- 21 CAPPUCCINO (Капучино) түймесі

- 22 Қуат сымы
- 23 Щетка (тек кейбір түрлеріне арналған)
- 24 Май (тек кейбір түрлеріне арналған)
- 25 Алдын ала ұнтақталған кофе мөлшерлеу қасығы
- 26 Су қаттылығын сынау құралы
- 27 Кофе қалдықтары тартпасы
- 28 Қайнату құралы
- 29 Сүт графині
- 30 Ыстық су тамызу шүмегі

Дисплей



Мәзірлер арқылы өту үшін осы түймелерді пайдаланыңыз:

- ESPRESSO (Эспрессо) түймесі = ESC түймесі: негізгі мәзірге оралу үшін осы түймені басыңыз. ESC түймесі бір деңгей кері шегіндіреді. Негізгі мәзірге кері оралу үшін ESC түймесін бірнеше рет басу қажет болуы мүмкін.



- AROMA STRENGTH (Иіс күші) түймесі = OK (мақұлдау) түймесі: функцияны таңдау, растау немесе тоқтату үшін осы түймені басыңыз.



- CAPPUCCINO (Капучино) түймесі = UP (Жоғары) түймесі: дисплей мәзірі бойынша жоғары айналдыру үшін осы түймені басыңыз.



- SPECIAL DRINKS (Арнайы сусындар) түймесі = DOWN (Төмен) түймесі: дисплей мәзірі бойынша төмен айналдыру үшін осы түймені басыңыз.

Алғашқы орнату

Осы құрылғыны кофемен сынауға болады. Дегенмен, бұл мұқият тазаланды, сол себепті кейбір кофе қалдықтары қалуы мүмкін. Дегенмен, құрылғының абсолютті жаңа екендігіне кепілдік береміз.

Толық автоматты құрылғылар сияқты, алдымен, жеке реттеуді аяқтауға және дәмді кофені алуға құрылғыда шамалы кофе қайнату керек.

- 1 Құрылғыдан бүкіл орама материалын алыңыз.
- 2 Құрылғыны шүмектен, раковинадан және жылу көздерінен алыс жерге, үстелдің немесе басқа жұмыс орнының үстіне қойыңыз.

Ескерту: Құрылғының үстінде, артында және екі жағында кемінде 15 см бос орын қалдырыңыз.

- 3 Тамшы науасы қақпағымен тамшы науасын құрылғыға сырғытыңыз.
 - 4 Су ыдысын алыңыз.
 - 5 Су ыдысын тұщы сумен MAX (Макс) деңгей көрсеткішіне дейін толтырыңыз.
 - 6 Дәндер ыдысы қақпағын ашыңыз. Дәндер ыдысын кофе дәндерімен толтырып, қақпақты жабыңыз.
 - 7 Тоқ шанышқысын қабырғадағы розеткаға (1) қосып, шағын ашаны құрылғының артындағы ұяшыққа (2) қосыңыз.
 - 8 Контейнерді ыстық су және кофе тамызу шүмектері астына қойыңыз.
- Ыстық су тамызу шүмегі дұрыс орнатылғанын тексеріңіз.**
- 9 Құрылғыны қосу үшін күту режимі түймесін басыңыз.
 - 10 Автоматты тізбекті толтыру циклін бастау үшін ОК түймесін басыңыз.
 - 11 Құрылғы қызып, дисплейде температура белгішесі көрсетіледі.



- Құрылғы кофе тамызу шүмегі арқылы су ағызуды бастайды. Дисплей шаю белгішесін және прогресс жолағын көрсетеді.



- 12 Дисплей AquaClean сүзгіні орнату керектігін білдіретін келесі белгішені көрсетеді.

Егер AquaClean сүзгісін орнату керек болса, ESC түймесін басып, қолмен шаю циклін жалғастырыңыз. Орнату үшін "AquaClean сүзгісі" тарауын көріңіз.

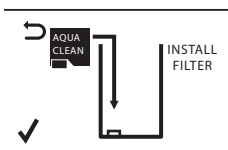

- 13 ОК түймесін басыңыз. Келесі белгіше дисплейде көрсетіледі.
- 14 AquaClean циклін бумасынан алып тастамаңыз. Сүзгіні шамамен 5 секунд шайқаңыз.

10 Қазақша



15 AquaClean сүзгісін суық сулы құмыраға жоғарыдан төмен қаратып батырып, ауа көпіршіктері шықпағанша күтіңіз.

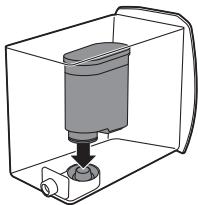

16 Су ыдысын құрылғыдан шығарып, оны босатып, сүзгіні сүзгі қосылымына тігінен салыңыз.

17 Су ыдысын тұщы сумен MAX (Макс) деңгей көрсеткішіне дейін толтырыңыз.

18 OK түймесін басыңыз.

19 Дисплейде ON (Қосулы) пәрменін таңдап, OK түймесін басумен белсендіруді растаңыз

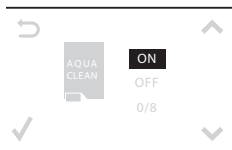

Белсендіру аяқталған кезде дисплейде белсендіруді растау кеңесі көрсетіледі.



20 Дисплейде AquaClean сүзгісі дұрыс орнатылғанын білдіретін сүзгі дайын белгішесі көрсетіледі.

21 Сүзгіні шаю үшін SPECIAL DRINKS (Арнайы сусындар) түймесін басып, HOT WATER (Ыстық су) опциясын таңдап, OK түймесін екі рет басыңыз. Су ыстық су тамызу шүмегінен ағады. Осы суды төгіңіз.

Ыстық су тамызу шүмегінен су шыға бастағанша шамалы уақыт кетеді. Сүзгі толығымен толтырылып, сумен шайылуы керек.

Құрылғы пайдалануға дайын.

AquaClean сүзгісін орнатудан кейін қолмен шаю циклін орындау керек болмайды.



Қолмен шаю циклі

- 1 Кофе тамызу шүмегі астына ыдысты қойыңыз.
- 2 Алдын ала ұнтақталған кофе қайнату функциясын таңдау үшін AROMA STRENGTH (Иіс күші) түймесін басыңыз.

Алдын ала ұнтақталған кофе бөліміне алдын ала ұнтақталған кофені қоспаңыз.

- 3 ESPRESSO (Эспрессо) немесе ESPRESSO LUNGO (Эспрессо лунго) түймесін басыңыз.
 - Құрылғыны ыстық су тамызуды бастайды.
 - 4 Құрылғы су тамызуды тоқтатқанын күтіп, ыдысты босатыңыз.
 - 5 1-3 аралығындағы қадамдарды екі рет қайталаңыз.
 - 6 SPECIAL DRINKS (Арнайы сусындар) түймесін басыңыз. Ыстық су тамызу шүмегі астына ыдыс қойыңыз.
 - 7 Дисплей опциялары бойынша айналдыру үшін UP/DOWN (Жоғары/төмен) түймелерін басыңыз. "Ыстық су" таңдау үшін OK түймесін басыңыз.
 - 8 Ыстық су тамызу үшін OK түймесін басыңыз.
 - Дисплейде су жоқ белгішесі көрсетілгенше су тамызыңыз.
 - 9 Су ыдысын таза сумен MAX (Макс) деңгейіне дейін толтырып, контейнерді алыңыз.
- Құрылғы пайдалануға дайын.

AquaClean сүзгісі

AquaClean сүзгісі кофе құрылғысындағы шөгінділерді азайтуға және әрбір шыны кофесінің иісі мен дәмін сақтау үшін сүзгіленген суды қамтамасыз етуге арналған. Егер 8 AquaClean сүзгісі сериясы осы пайдаланушы нұсқаулығында көрсетілгендей пайдаланылса, 5000 шыныға дейін (сыйымдылығы 100 мл) құрылғы қағын түсіру керек болмайды.

AquaClean сүзгісін орнату

AquaClean сүзгісін пайдалануды бастау алдында құрылғы толығымен шөгіндісіз болады. Егер бірінші пайдалану кезінде сүзгі белсендірілмесе және 50-ден аса шыны (сыйымдылығы 100 мл) қайнатылса, сүзгіні белсендіру алдында құрылғы қағын түсіру керек.

- 1 AquaClean циклін бумасынан алып тастамаңыз. Сүзгіні шамамен 5 секунд шайқаңыз.
- 2 AquaClean сүзгісін суық сулы құмыраға жоғарыдан төмен қаратып батырып, ауа көпіршіктері шықпағанша күтіңіз.
- 3 Су ыдысын құрылғыдан шығарып алыңыз.



12 Қазақша

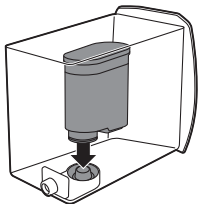

- 4 AquaClean сүзгісін тікелей сүзгі байланысына салыңыз. AquaClean сүзгісін ең төменгі нүктеге салыңыз. Барынша өнімділікті қамтамасыз ету үшін сүзгі толық кіргенін және тығыздауыш дұрыс бағытта екенін тексеріңіз.
- 5 Су ыдысын таза сумен толтырып, оны қайта құрылғыға салыңыз.
- 6 MENU (Мәзір) түймесін басып, AquaClean сүзгісі опциясына айналдырыңыз. Одан кейін AquaClean сүзгісі опциясын таңдау үшін OK түймесін басыңыз.

Егер сүзгі алғашқы қолданысқа орнатылса, "Алғашқы орнату" тарауындағы қадамдарды орындаңыз.

- 7 Дисплейде ON (Қосулы) пәрменін таңдап, OK түймесін басумен белсендіруді растаңыз.

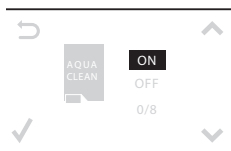

Ескерту: Дисплейде белсендіруді растау белгішесі көрсетіледі.

- 8 Сүзгіні шаю үшін SPECIAL DRINKS (Арнайы сусындар) түймесін басып, HOT WATER (Ыстық су) опциясын таңдап, OK түймесін екі рет басыңыз. Су ыстық су тамызу шүмегінен ағады. Осы суды тегіңіз.

Ескерту: Ыстық су тамызу шүмегінен су шыға бастағанша шамалы уақыт кетеді. Сүзгі толығымен толтырылып, сумен шайылуы керек.

- 9 Келесі сүзгі ауыстыру күнін (3 айдан кейін) жазу үшін AquaClean сүзгісінің пластик бумасына тіркелген жапсырманы пайдаланыңыз. Жапсырманы су ыдысына салыңыз.

Сүзгі мен құрылғы енді пайдалануға дайын.

AquaClean сүзгісін ауыстыру

Сүзгіні әр 3 ай сайын немесе құрылғы сұрауы бойынша ауыстырыңыз.

AquaClean сүзгісі белгішесін көрсету	Орындалатын әрекет
10% + белгішесі жыпылықтайды.	Бұл сүзгінің жұмыс өнімділігі нашарлап жатыр. Сүзгінің жұмыс өнімділігін тиісті деңгейде сақтау үшін "AquaClean сүзгісін орнату" бөлімінде сипатталғандай ескі сүзгіні алып, жаңа сүзгіні салған жөн.
0% + белгішесі жыпылықтайды.	"AquaClean сүзгісін орнату" бөлімінде сипатталғандай ескі сүзгіні дереу алып, жаңа сүзгіні салу ұсынылады. Жаңа сүзгіні белсендірген кезде дисплейде NEW (Жаңа) сөзі көрсетіледі. OK түймесін басып, белсендіруді құптаңыз.
Дисплейден 0% және белгіше жойылады	Жаңа сүзгіні салып, белсендірмес бұрын құрылғы қағын тазалау керек.

8 сүзгі ауыстыру әрекетінен кейін "Қақтан тазалау" тарауы, "Қақтан тазалау процедурасы" бөліміне құрылғы қағын тазалау керек.

Құрылғыны пайдалану

Дәндерден тұратын кофені қайнату

- 1 Шыны өлшеміне үйлестіру үшін кофе тамызу шүмегін реттеңіз.
- 2 1-5 дән ішінен қажетті кофе күшін таңдау үшін AROMA STRENGTH (Ис күші) түймесін басыңыз.
- 3 Эспрессо қайнату үшін ESPRESSO (Эспрессо) түймесін басыңыз немесе кофе қайнату үшін ESPRESSO LUNGO (Эспрессо лунго) түймесін басыңыз.

Кофе мөлшерін реттеу

- 1 Дисплейде MEMO (Ескертпе) сөзі көрсетілгенше ESPRESSO (Эспрессо) немесе ESPRESSO LUNGO (Эспрессо лунго) түймесін басып тұрыңыз.
- 2 Шыныда қажетті кофе мөлшері болғанда таңдалған мөлшерді сақтау үшін OK түймесін басыңыз.

Ұнтақтау параметрлерін реттеу

Ескерту: Құрылғыда кофе дәндерін ұнтақтау кезінде тартқыш параметрлерін ғана реттеуге болады.

- 1 Дәндер ыдысы қақпағын ашыңыз.
- 2 Кофе тамызу шүмегі астына шыны қойыңыз.
- 3 ESPRESSO (Эспрессо) түймесін басыңыз.
- 4 Құрылғыны кофені ұнтақтаған кезде кофе дәндерінің ыдысындағы тартқышты реттеу тұтқасына мөлшерлеу қасығы шетін қойыңыз. Тұтқаны сол немесе оң жаққа бір ойыққа басып бұру үшін қасықты пайдаланыңыз.
- 5 Таңдауға болатын 10 түрлі ұнтақтау градусы параметрі болады. Нүкте қаншалықты кішкентай болса, кофе соншалықты күшті болады.
 - Ірі ұнтақтау: жеңіл дәм, қара қуырылған кофе қоспаларына арналған.
 - Майда ұнтақтау: өткір дәм, жеңіл қуырылған кофе қоспаларына арналған.
- 6 Дәм айырмашылығын білу үшін 2-3 кофе қайнатыңыз.

Капучино, шамалы капучино және сүт көбігі

Ескерту: Капучино және сүт көбігі мөлшерін реттеуге болады.

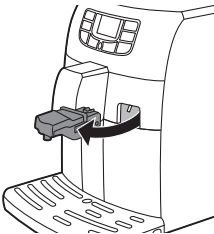

- 1 Ыстық су тамызу шүмегін алыңыз.
- 2 Сүт көбігі қақпағын алып тастаңыз.
- 3 MIN және MAX деңгей индикаторлары арасындағы сүтпен сүт көбігін толтырыңыз.
- 4 Сүт көбігі қақпағын орнына қойыңыз.

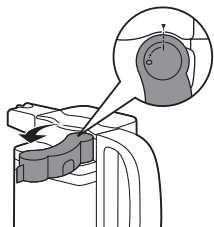

5 Сүт графиніндегі тамызу шүмегін "1" күйіне бұраңыз.

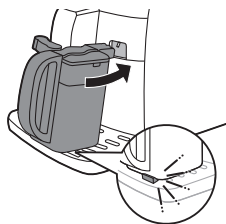

6 Сүт графинін құрылғыға салыңыз. Графин дұрыс салынғанын тексеріңіз.

7 Кофе және сүт тамызу шүмектері астына шыныны қойыңыз.

8 Сүт негізіндегі сусынды таңдаңыз.

- Капучино қайнату үшін CAPPUCCINO (Капучино) түймесін басыңыз.
- Латте махито қайнату үшін LATTE MACCHIATO (Латте махито) түймесін басыңыз.
- SPECIAL DRINKS (Арнайы сусындар) түймесін басып, шамалы капучино қайнату үшін шамалы капучино таңдаңыз.

Алдымен, құрылғы көбікті сүттің алдын ала орнатылған мөлшерін шыныға немесе стаканға тамызып, кофенің алдын ала орнатылған мөлшерін тамызады.

Арнайы сусындар қайнату

Арнайы сусындар мәзірінде ыстық су және шамалы капучино опциясын таңдауға болады.

- 1 Мәзірге өту үшін SPECIAL DRINKS (Арнайы сусындар) түймесін басыңыз. Дисплейде арнайы сусындар опциялары көрсетіледі.
- 2 Мәзір опциялары бойынша айналдыру үшін UP/DOWN (Жоғары/төмен) түймелерін басыңыз.
- 3 OK түймесін басып, қажетті сусынды құптаңыз.
- 4 HOT WATER (Ыстық су) опциясы таңдалса, ыстық су тамызу шүмегін құрылғыға салып, орнына құлыптаңыз. Капучино, сүт көбігі немесе шамалы капучино таңдалған кезде сүт графинін құрылғыға салыңыз.

Тазалау және күту

Қайнату құралын апта сайын тазалау

Қайнату құралын аптасына бір рет тазалаңыз.

- 1 Кофе дәндері ыдысын алып, қызмет есігін ашыңыз.

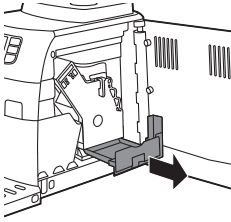

2 Кофе қалдықтары тартпасын алыңыз.

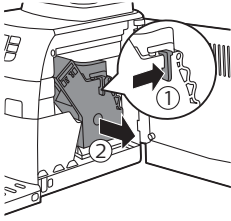

3 Қайнату құралын алу үшін иінтіректі басып, құрылғыдан қайнату құралын тартып шығарыңыз.

4 Қайнату құралын таза сумен шайып, ауада кептіріңіз.

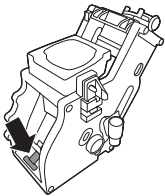

5 Қайнату құралын кері салу үшін иінтірек қайнату құралы негізіне тиетінін тексеріңіз.

Ескерту: Егер негізге тимесе, төмен басыңыз.

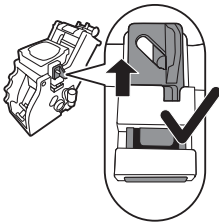

6 Қайнату құралының құлыптау ілмегі дұрыс күйде екенін тексеріңіз. Дұрыс орналастыру үшін ілгекті шеткі жоғарғы күйде болғанша жоғары қарай басыңыз.

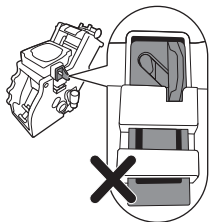

- 7 Әлі шеткі төменгі күйде болса, ілгек дұрыс орналастырылмаған.
- 8 Қайнату құралы бағыттағыштар бойымен орнына "сырт" етіп түскенше құрылғыға сырғытыңыз. Одан кейін кофе қалдықтары тартпасын қайтадан құрылғыға салыңыз.

Майлау үстелімен қайнату құралын ай сайын тазалау

- Құрылғыда 500 шыны кофе қайнатылғанда немесе айына бір рет осы тазалау циклін орындаңыз.
- Осы тазалау цикліне майлау үстелін пайдаланыңыз.

Абайлаңыз: Тазалауға тек майлау үстелдерін пайдаланыңыз. Оларда қақ түсіру функциясы болмайды.

- 1 Кофе тамызу шүмегі астына ыдысты қойыңыз.
- 2 GROUND COFFEE (Ұнтақталған кофе) опциясын таңдау үшін AROMA STRENGTH (Иіс күші) түймесін басыңыз.
- 3 Майлау үстелін алдын ала ұнтақталған кофе бөліміне салыңыз.
- 4 OK түймесін басыңыз. Құрылғы кофе тамызу шүмегінен су тамызады.
- 5 Прогресс жолағы ортасына жеткен кезде қуат түймесін OFF (Өшірулі) күйіне орнатыңыз.
- 6 Майлау ерітіндісі жұмысының шамамен 15 минут жұмыс істеуіне мүмкіндік беріңіз.
- 7 Қуат түймесін ON (Қосулы) күйіне орнатыңыз.
- 8 Күту режимі түймесін басыңыз.
- 9 Құрылғы автоматты шаю циклін орындалуын күтіңіз.
- 10 "Қайнату құралын апта сайын тазалау" процедурасын орындаңыз.
- 11 Кофе дәндері ыдысымен тамшы науасын алып тастаңыз. Тамшы науасын және кофе дәндері ыдысын босатып, оларды кері құрылғыға салыңыз.
- 12 GROUND COFFEE (Ұнтақталған кофе) опциясын таңдау үшін AROMA STRENGTH (Иіс күші) түймесін басыңыз.
- 13 OK түймесін басыңыз. Құрылғы кофе тамызу шүмегінен су тамызады.
- 14 12 және 13 қадамдарын екі рет қайталаңыз. Тамызылған суды тастаңыз.
- 15 Тамшы науасын тазалау үшін майлау үстелін тамшы науасына салып, ыстық сумен сыйымдылықтың екіден үшiне дейiн тамшы науасын толтырыңыз. Майлау үстелiнiң шамамен 30 минут майлануына мүмкiндiк берiңiз. Одан кейiн тамшы науасын босатып, дұрыстап шайыңыз.

Майлау

Шамамен 500 шыны кофе қайнатылғанда немесе айына бір рет қайнату құралын майлаңыз.

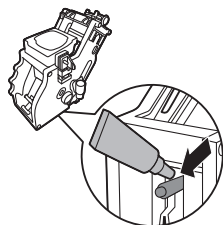

- 1 Қайнату құралының төменгі жағындағы білікке біраз майлағыш жағыңыз.

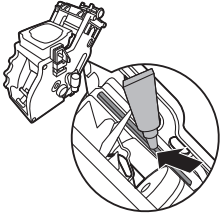

- 2 Суретте көрсетілгендей екі жақтағы рельстерді майлаңыз.
- 3 Қайнату құралы бағыттағыштар бойымен орнына "сырт" етіп түскенше құрылғыға сырғытыңыз. Одан кейін кофе қалдықтары тартпасын қайтадан құрылғыға салыңыз.

Сүт графинін жылдам тазалау

Сүт түрлерін қайнату барысында әрбір сүт рецепті оңтайлы екендігін тексеру үшін шүмекті ыстық сумен шаюға болады.

- 1 Суды жинау үшін шүмек астына шыны немесе контейнер қойыңыз.
- 2 Сүт қойып алу шүмегін "I" орнына бұраңыз.
- 3 CARAFE QUICK CLEAN (Графинді жылдам тазалау) түймесін басыңыз.
 - Дисплей сүт графинін салып, ОК түймесін басу керектігін ескертеді.

Ескерту: Егер сүт графинін тазалауды тоқтату керек болса, ESC түймесін басыңыз.

- 1 Құрылғы кофе тамызу шүмегі арқылы су ағызуды бастайды. Дисплей шаю белгішесін және прогресс жолағын көрсетеді.

Сүт графинін күн сайын тазалау

Сүт графинін күн сайын немесе пайдаланған сайын тазалау керек, себебі бұл гигиенаны сақтап, жақсы сүт көбігі сәйкестігін қамтамасыз етеді.

- 1 Қақпақты алу үшін босату түймелерін басыңыз.

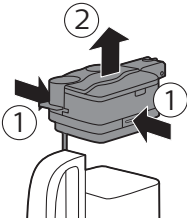

- 2 Сүт тамызу шүмегін анықтамалық белгіге (нүктемен көрсетілген) бұраңыз.

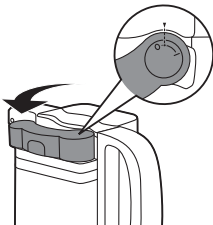

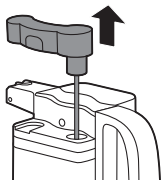

- 3 Қақпағынан алып, жылы сумен жуу үшін сүт графині диспенсерін көтеріңіз. Барлық сүт қалдықтарын жойыңыз.
- 4 Сүт тамызу шүмегін кері сүт графині қақпағына қойыңыз. Оны салу үшін шүмектегі нүктені қақпақтағы көрсеткішпен туралаңыз.

Сүт графинін апта сайын тазалау

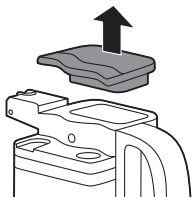

- 1 Қақпақты алу үшін босату түймелерін басыңыз.
- 2 Қақпақ пен сүт графинін таза сумен шайыңыз. Барлық сүт қалдықтарын жойыңыз.
- 3 Қақпақты сүт графиніне қайта салып, орнына құлыпталғанын тексеріңіз.
- 4 Қақпақ үстін алып, сүт графинін MAX (Макс) деңгейіне дейін таза сумен толтырыңыз.
- 5 Қақпақ үстін сүт графиніне қайта салыңыз.
- 6 Сүт графинін құрылғыға салыңыз. Сүт тамызу шүмегі астына ыдысты қойыңыз.
- 7 Ыстық сүтті таңдау үшін MILK FROTH (Сүт көбігі) түймесін басыңыз.
- 8 Дисплейде құрылғы су құятынын білдіретін белгіше көрсетіледі.
- 9 Құрылғы су құюын тоқтатқан кезде сүт графинін алып босатыңыз.

Дисплейде жылдам тазалау циклін орындау сұралады, сүт графинін апта сайын тазалау барысында осы циклді орындаудың керегі жоқ.

- 10 Сүт графині қақпағын алу үшін босату түймелерін басыңыз.
- 11 Сүт тамызу шүмегін қақпақта көрсетілген нүктеге бұраңыз.
- 12 Сүт тамызу шүмегін қақпақтан көтеріп алыңыз.
- 13 Сүт графинінің тамызу шүмегінен сақинаны алыңыз.

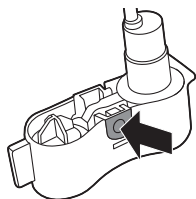
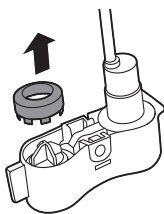

- 14 Сүт тамызу шүмегі қақпағын құлыптан босату үшін көрсеткілі түймені басыңыз.

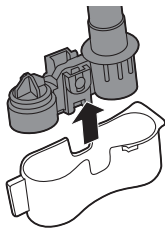

15 Қақпақты алу үшін тамызу шүмегі жақтарын шамалы басып, қақпақты тамызу шүмегінен төмен тартып шығарыңыз.

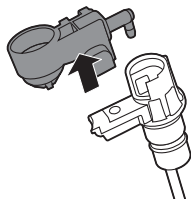

16 Сүтті көпірту құралын жоғары тартыңыз.

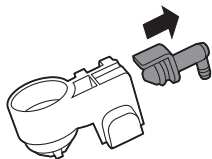

17 Бекітпені сүтті көпірту құрылғысынан сыртқа тартыңыз.

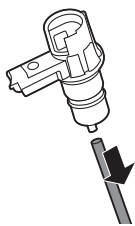

18 Кіріс түтігін алыңыз.

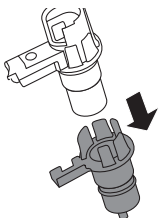

19 Бекітпені сыртқа тартып, қалған бөліктен бөліңіз.

20 Барлық бөлікті жылы сумен тазалаңыз.

21 Барлық бөлікті кері ретпен қайта монтаждаңыз.

Сүт тізбегін тазалау құралының көмегімен сүт графинін ай сайын толығымен тазалау

Осы тазалау цикліне тек CA6705 SAECO сүт тізбегін тазалау құралын пайдаланыңыз.

Ескерту: Процедураны бастамас бұрын су ыдысы MAX (Макс) деңгейіне дейін толтырылғанын тексеріңіз.

- 1 Мәзірге өту үшін MENU (Мәзір) түймесін басып, толық графинді тазалау функциясына айналдырыңыз. OK түймесін басыңыз.
 - Дисплей тазалау циклін бастау алдында орындау керек жұмыстарды көрсетеді.
- 2 Сүт графиніне сүт тізбегін тазалау құралы пакетін төгіңіз. Одан кейін сүт графинін максималды деңгейге дейін сумен толтырыңыз.
- 3 Сүт графинін құрылғыға салып, сүт көбігін тамызу шүмегі астына ыдысты қойыңыз.
- 4 Тазалау ерітіндісін тамызуды бастау үшін OK түймесін басыңыз.
 - Құрылғы тазалау ерітіндісін сүт тамызу шүмегі арқылы құяды.
 - Құрылғы суды тамызуды тоқтатқан кезде дисплей келесі белгіше көрсетіледі.
- 5 Құрылғыдан контейнерді және сүт графинін алыңыз.
- 6 Сүт графинін дұрыстап шайып, MAX (Макс) деңгейі көрсеткішіне дейін таза сумен толтырыңыз.
- 7 Сүт графинін құрылғыға салыңыз.
- 8 Сүт көбігін тамызу шүмегі астына ыдысты қойыңыз.
- 9 Графин тазалау циклін қайта бастау үшін OK түймесін басыңыз.
- 10 Құрылғы суды тамызуды тоқтатқан кезде цикл аяқталады.

Қаспақты кетіру

Дисплейде CALC CLEAN (Қақ тазалау) белгішесі көрсетілгенде немесе 8 AquaClean сүзгісін ауыстырғаннан кейін құрылғы қағын тазалау керек.

Дисплейде CALC CLEAN (Қақ тазалау) белгішесі көрсетілгенде немесе 8 AquaClean сүзгісін ауыстырғаннан кейін қақ кетірілмесе, құрылғының дұрыс жұмысы тоқтауы мүмкін. Бұндай жағдайда жөндеу жұмысы кепілдікпен қамтылмайды).



Су ыдысына құйған қақ түсіру қоспасын немесе қақ түсіру процедурасы кезінде құрылғыдан шығатын қалдықтар бар ешбір суды ішуші болмаңыз.

Қақ тазалау процедурасы шамамен 30 минутқа созылады.

Құрылғы қағын түсіру үшін тек Saeco қағын түсіру ерітіндісін пайдаланыңыз. Saeco қағын түсіру ерітіндісі құрылғының оңтайлы өнімділігін қамтамасыз етуге арналған. Басқа өнімдерді пайдалану құрылғыны зақымдауы және суда қалдықтар қалдыруы мүмкін. Saeco қақ түсіру ерітіндісін www.shop.philips.com/service торабында онлайн дүкенде сатып алуға болады.

Қақ түсіру процедурасы

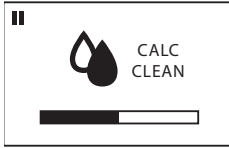

Қақ түсіру немесе шаю циклін ESC түймесін басумен уақытша тоқтатуға болады. Дисплейде келесі белгіше көрсетіледі. Қақ түсіру немесе шаю циклін жалғастыру үшін OK түймесін басыңыз.

1 Тамшы науасын алып босатыңыз. Тамшы науасын құрылғыға қайта сырғытып кіргізіңіз.

Су ыдысынан AquaClean су сүзгісін алыңыз (қажет болғанда).

2 Сүт графинін MIN (Мин) деңгейіне дейін таза сумен толтырыңыз. Сүт графинін құрылғыға салыңыз. Сүт графинінің тамызу шүмегін "1" күйіне бұраңыз.

3 OK түймесін басыңыз.

- Дисплейде құрылғыға сүт графинін салу керектігін білдіретін келесі белгіше көрсетеді.



4 Дисплейде құрылғының қақ тазалау цикліне өткенін білдіретін келесі белгіше көрсетіледі. Егер қақ тазалау циклінен шығу керек болса, ESC түймесін басыңыз.

5 Saeco қақ тазалау ерітіндісінің толық бөтелкесін (250 мл) су ыдысына құйыңыз.

6 Су ыдысына қақ түсіру ерітіндісін CALC CLEAN (Қақ тазалау) көрсеткішіне дейін қосыңыз.

7 Кофе және сүт тамызу шүмектері астына үлкен ыдысты (1,5 л) қойыңыз.

8 Қақ түсіру циклін бастау үшін OK түймесін басыңыз.

- Құрылғы қақ тазалау ерітіндісін кофе және сүт тамызу шүмектері арқылы жүйелі аралықтарда толығымен тамызады (бұл шамамен 25 минут уақыт алады).

9 Су ыдысы босағанша құрылғының қақ тазалау ерітіндісін тамызуына мүмкіндік беріңіз. Контейнерді және сүт графинін алып босатыңыз.

10 Тамшы науасын алып босатыңыз. Тамшы науасын құрылғыға қайта сырғытып кіргізіңіз.

11 Су ыдысын шайып, таза сумен CALC CLEAN (Қақтан тазалау) деңгейіне дейін толтырыңыз. Су ыдысын құрылғыға қайта сырғытып кіргізіңіз.

12 Су графинін MIN (Мин) көрсеткішіне дейін таза су толтырып, құрылғыға қайта сырғытып кіргізіңіз. Контейнерді екі шүмекке кері салыңыз.

13 Шаю циклін бастау үшін OK түймесін басыңыз (бұл шамамен 4 минут уақыт алады).

- Дисплейде шаю циклі аяқталғанын білдіретін келесі белгіше көрсетіледі.

14 Су ыдысын шайып, таза сумен MAX (Макс) деңгейіне дейін толтырыңыз. Су ыдысын құрылғыға қайта сырғытып кіргізіңіз.

15 Қақ тазалау циклін аяқтау үшін OK түймесін басыңыз.

16 Кофе және сүт тамызу шүмектері астына контейнерді қойыңыз.

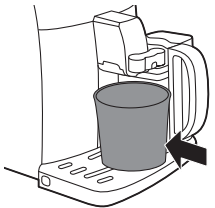
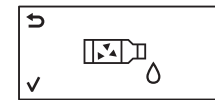



- 17 Дисплейде құрылғы қызғанын білдіретін келесі белгіше көрсетіледі.
 - Құрылғы автоматты шаю циклін орындайды.
 - 18 Сүт графинін алып тазалаңыз, "Тазалау және техникалық қызмет көрсету" тарауы, "Сүт графинін апта сайын тазалау" бөлімін көріңіз. Су тамызу шүмегін құрылғыға салыңыз.
 - 19 Тамшы науасын алып босатыңыз. Тамшы науасын құрылғыға қайта сырғытып кіргізіңіз.
 - 20 Қайнату құралын алып шайыңыз, "Тазалау және техникалық қызмет көрсету" тарауы, "Қайнату құралын тазалау" бөлімін көріңіз.
- Енді құрылғы қолдануға дайын.

Қақ тазалау циклінің кедергісі

Қақ түсіру циклі басталса, құрылғыны өшірмей процедураны толығымен аяқтау қажет. Цикл барысында тоқтап қалсаңыз, қуат ақаулығы немесе қуат сымы абайсызда ажыратылса, күту режимі түймесін басу арқылы шығуға болады. Ондай жағдайда су ыдысын босатып, дұрыстап шайып, CALC CLEAN (Қақтан тазалау) деңгейіне дейін толтырыңыз. Сусынды қайнатпас бұрын "Алғашқы орнату" тарауы, "Қолмен шаю циклі" бөліміндегі нұсқауларды орындаңыз. Егер цикл аяқталмаса, құрылғы басқа қақтан тазалау циклін ертерек орындалуын талап етеді.

Ескерту белгішелері және қате кодтары

Ескерту сигналдары қызыл түсте көрсетіледі. Төменде дисплейде пайда болуы мүмкін ескертулер және мағыналары тізімін табуға болады.

- Су ыдысын тұщы сумен MAX (Макс) деңгей көрсеткішіне дейін толтырыңыз.



- Дән ыдысы бос. Дән ыдысына жаңа кофе дөндерін салыңыз.



- Қайнату құралы құрылғыда жоқ. Топты салыңыз.



- Қызмет көрсету есігін жабыңыз.



- Тартылған кофе ыдысын алып босатыңыз.



- Қайнату құралындағы ұнтақ тым көп. Қайнату құралын тазалаңыз.
- Егер қате код іске қосылса, дисплейдегі код мағынасын және орындалатын әрекетті көру үшін "Қате кодтарының мағынасы" бөлімін көріңіз. Осы белгіше дисплейде көрсетілген кезде құрылғыны пайдалану мүмкін емес.



- Алдын ала ұнтақталған кофе бөліміне қақпақ салуды ұмыттыңыз. Егер 30 секунд ішінде кері салынбаса, дисплей негізгі мәзірге оралып, қайнату циклі тоқтатылады.



Қате кодтарының мағынасы

Қате коды

Мәселе

Себеп

Мүмкін шешімі

1	Кофе тартқыш құлыптаулы	Кофені шығару арнасы бітелген	Бірнеше функциялы құрал тұтқасымен немесе қасық тұтқасымен кофені шығару арнасын дұрыстап тазалаңыз.
3 - 4	Қайнату құралын алу мүмкін емес.	Қайнату құралы дұрыс орналастырылмайды.	Техникалық қызмет көрсету есігін жабыңыз. Құрылғыны өшіріп қайта қосыңыз. Дисплейде «құрылғы дайын» белгішесін күтіп, одан кейін қайнату құралын алыңыз.
5	Су тізбегінің мәселесі	Су тізбегінде ауа бар.	Су ыдысын шамалы уақыттан кейін алып кері салыңыз. Бұл құрылғыға дұрыс салынғанын тексеріңіз. Су ыдысының бөлімі таза екендігін тексеріңіз.
Басқа қате кодтары			Құрылғыны өшіріп, 30 секундтан кейін қайта қосыңыз. 2 немесе 3 рет қайталаңыз.

Егер жоғарғы шешімдер дисплейден қате кодын жоюға көмектеспесе және құрылғы кері қалыпты жұмыс ретіне қайтарса, Philips Saeco анықтама желісіне хабарласыңыз. Контакт мәліметтерін кепілдік буклетінен немесе www.saeco.com/support торабынан табуға болады.

Saeco қосалқы құралдарына тапсырыс беру

Құрылғыны тазалау және қағын түсіру үшін тек Saeco техникалық қызмет өнімдерін пайдаланыңыз. Осы өнімдерді www.shop.philips.com/service торабында Philips онлайн дүкенінде (еліңізде қолжетімді болғанда), жергілікті сатушыдан немесе өкілетті қызмет көрсету орталықтарынан сатып алуға болады.

Техникалық қызмет көрсету өнімдеріне тапсырыс беру:

Түр нөмірі	Өнім
CA6700	Қақ түсіру ерітіндісі
CA6903	AquaClean сүзгісі
HD5061	Қайнату құралының майы
CA6704	Қақ түсіру үстелдері
CA6705	Сүт тізбегін тазалау құралы

Кепілдік және қолдау көрсету

Егер сізге ақпарат немесе қолдау қажет болса, www.saeco.com/support сайтына кіріңіз немесе бөлек кепілдік парақшасын оқыңыз.

Ақпарат немесе қолдау қажет болса, еліңіздегі Philips Saeco анықтама желісіне хабарласыңыз. Контактілер бөлек қамтамасыз етілетін кепілдік буклетіне қосылады немесе www.saeco.com/support торабына кіріңіз.

Өңдеу

- Бұл таңба осы өнімді қалыпты тұрмыстық қалдықпен бірге тастауға болмайтынын білдіреді (2012/19/EU).
- Электрондық және электр өнімдерін бөлек жинау бойынша жергілікті ережелерді орындаңыз. Дұрыс тастау қоршаған ортаға және адам денсаулығына кері әсерін тигізбеуге көмектеседі.

Ақаулықтарды жою

Мәселе	Себеп	Шешім
Құрылғы қосылмайды	Құрылғы ажыратылды.	Қуат көзі сымы дұрыс салынғанын тексеріңіз
Құрылғы DEMO (Демо) режимде болады.	Күту режимі түймесі 8 секундтан артық басылды.	Негізгі қосқыш қосылған кезде құрылғыны өшіріп қайта қосыңыз.
Тамшы науасы жылдам толтырылады.	Бұл қалыпты жағдай. Құрылғыда ішкі тізбекті және қайнату құралын шаюға су пайдаланылады. Ішкі жүйе арқылы тікелей тамшы науасына су ағады.	«Тамшы науасы толық» индикаторы тамшы науасының қақпағында ашылған кезде тамшы науасын босатыңыз.
		Шайылған суды жинау үшін тамызу шүмегіне шыныны қойыңыз.
Кофе дәндерінің ыдысы толық белгішесі көрсетулі қалады.	Құрылғы өшірілген кезде кофе дәндерінің ыдысы босатылды.	Құрылғы ON (Қосулы) болған кезде кофе дәндері ыдысын босатыңыз. Егер құрылғыны өшіру кезінде кофе циклің есептегіш қайта орнатылмайды. Бұндай жағдайда ыдыс толмаған жағдайда да дисплейде «кофе дәндері ыдысын босатыңыз» хабары қосулы қалады.
	Кофе дәндерінің ыдысы кері жылдам салынды.	Экран хабары кері салуды ұсынбайынша кофе дәндерін кері салмаңыз
Қайнату құралын алу мүмкін емес.	Қайнату құралы дұрыс орналастырылмайды.	Техникалық қызмет көрсету есігін жабыңыз. Құрылғыны өшіріп қайта қосыңыз. Құрылғының дайын экраны пайда болғанша күтіп, одан кейін қайнату құралын алыңыз

	Кофе дәндері ыдысы алынбайды.	Қайнату құралын алу алдында кофе дәндері ыдысын алыңыз
Қайнату құралын салу мүмкін емес.	Қайнату құралы дұрыс орында емес.	Кері салу алдында қайнату құралы қалған күйіне салынбады. Иінірек қайнату құралы негізімен байланыста екендігін және қайнату құралының ілмегі дұрыс күйде екендігін тексеріңіз.
		Қосып өшірумен құрылғыны қайта орнатыңыз. Тамшы науасын және кофе дәндері ыдысын кері салыңыз. Қайнату құралын шығарып алыңыз. Техникалық қызмет есігін жауып, құрылғыны қосып өшіріңіз. Одан кейін қайнату құралын қайта салыңыз.
	Құрылғы әлі де қақ түсіру процедурасында.	Қақ түсіру процесі белсенді кезде қайнату құралын алу мүмкін емес. Алдымен, қақ түсіру процесін аяқтап, қайнату құралын алыңыз.
Кофедегі крем мөлшері тым аз немесе сулы.	Тартқыш үлкен параметрге орнатылған.	Тартқышты дәл параметрге реттеңіз.
	Кофе қоспасы дұрыс емес.	Кофе қоспасын ауыстырыңыз.
	Құрылғыда жеке реттеу орындалуда.	Бірнеше стакан кофені қайнатыңыз.
	Қайнату құралы ластанған.	Қайнату құралын тазалаңыз.
Кофе тамызу шүмегінен кофе ағады	Кофе тамызу шүмегі бітіп қалған.	Кофе тамызу шүмегін және саңылауларын құбыр тазалау құралы көмегімен тазалаңыз.
Кофе жетерліктей ыстық емес.	Пайдаланылатын шынылар суық.	Ыстық сумен шаю арқылы шыныларды алдын ала қыздырыңыз.
	Температура тым төмен деңгейге орнатылған. Мәзір параметрлерін тексеріңіз.	Температураны мәзірдегі жоғары деңгейге орнатыңыз.
	Сүт қосылды.	Қосылатын сүт жылы немесе суық, кофе температурасын шамалы төмендетуге болады.
Құрылғы кофе дәндерін ұнтақтайды, бірақ кофе шықпауы мүмкін.	Тарту тым кішкентай күйге орнатылған.	Тартқышты үлкен параметрге реттеңіз.
	Қайнату құралы ластанған.	Қайнату құралын тазалаңыз.
	Кофе тамызу шүмегі ластанған.	Кофе тамызу шүмегін және саңылауларын құбыр тазалау құралымен тазалаңыз.

	Кофені шығару арнасы құлыпталған.	Бірнеше функциялы құрал тұтқасымен немесе қасық тұтқасымен кофені шығару арнасын тазалаңыз.
Кофе баяу шығады.	Дән тым ұсақ болып ұнтақталды.	Кофе қоспасын ауыстырыңыз немесе тартқышты реттеңіз.
	Қайнату құралы ластанған.	Қайнату құралын тазалаңыз.
	Кофені шығару арнасы құлыпталған.	Бірнеше функциялы құрал тұтқасымен немесе қасық тұтқасымен кофені шығару арнасын тазалаңыз.
	Құрылғы тізбегі құлыпталған.	Құрылғының қағын тазалаңыз.
Сүт көбіктелмейді.	Сүт графині ластанған немесе дұрыс салынбаған.	Графинді тазалап, күйін тексеріп, дұрыстап салыңыз.
	Сүт көбігін тамызу шүмегі толығымен ашылмаған.	Сүт көбігін тамызу шүмегі дұрыс күйге орнатылғанын тексеріңіз.
	Сүт графині толығымен монтаждалмаған.	Барлық құрамдастар дұрыс монтаждалғанын тексеріңіз.
	Пайдаланылатын сүт түрі көбіктендіруге арналмаған.	Жақсы сүт көбігі нәтижесін беретін келесі сүт түрлері сыналды: жартылай майы алынған, толығымен майлы сиыр сүті, соя және лактозасыз сүт. Сүттің басқа түрлері сыналмады және сүт көбігінің кішкентай мөлшерін беруі мүмкін.
Құрылғы астында су болады.	Тамшы науасы тым көп және артық толған.	Тамшы науасы бойынша тамшы науасының толық индикатор ашылса, тамшы науасын босатыңыз. Құрылғы қағын түсіруді бастау алдында тамшы науасын босатыңыз.
	Құрылғы көлденең бетке орналастырылмайды.	Тамшы науасының толық индикаторы дұрыс жұмыс істейтіндей құрылғыны көлденең бетке орналастырыңыз.
AquaClean сүзгісін белсендіру мүмкін емес, себебі дисплейде кеңес көрсетілмейді.	Сүзгі белсендірілді.	Жаңа сүзгіні белсендіру алдында кемінде 10 шыныға (100, әрқайсысына 100 мл) тамызу керек. Жаңа сүзгіні белсендіру кезінде абай болыңыз, сүзгі есептегіш автоматты түрде артады. Жаңа сүзгіні белсендіру алдында кемінде 10 шыныға (100, әрқайсысына 100 мл) тамызу керек. Жаңа сүзгіні белсендіру кезінде абай болыңыз, сүзгі есептегіш автоматты түрде артады.

28 Қазақша

Сүзгіні белсендіру мүмкін емес және құрылғы қақ түсіруді сұрайды.	8 AquaClean сүзгі әлдеқашан ауыстырылды. 8 сүзгіні ауыстырғаннан кейін құрылғы қағын түсіру керек.	Алдымен, құрылғы қағын түсіріп, сүзгіні орнатыңыз.
	AquaClean су сүзгісінің сигналы жыпылықтай бастаған кезде сүзгі ауыстырылмайды.	Алдымен, құрылғы қағын түсіріп, сүзгіні орнатыңыз.
	Алғашқы орнату барысында шамамен 50 кофе (100 мл шыны негізінде) қайнатылғаннан кейін сүзгі орнатылмайды. AquaClean сүзгісін орнату алдында құрылғы толығымен шөгіндісіз болады.	Алдымен, құрылғы қағын түсіріп, жаңа AquaClean сүзгісін орнатыңыз. Қақ түсіргеннен кейін сүзгі есептегіш 0/8 күйіне қайта орнатылады. Сүзгіні ауыстырғаннан кейін құрылғы мәзірінде сүзгінің белсендіруін растаңыз.
	Алғашқы орнату барысында AquaClean сүзгісі дұрыс белсендірілмеді.	Сүзгі белсендірілгенін растау алынбайынша дисплейдегі нұсқауларды орындаңыз.
AquaClean сүзгісі орнатылды, бірақ қақ түсіру хабары пайда болады.	8 сүзгіні ауыстырғаннан кейін құрылғы қағын түсіру керек.	Алдымен, құрылғы қағын түсіріп, жаңа AquaClean сүзгісін орнатыңыз. Бұл сүзгі есептегішті 0/8 күйіне қайта орнатады. Сүзгіні ауыстырғаннан кейін құрылғы мәзірінде сүзгінің белсендіруін растаңыз.
8 сүзгіні ауыстыру алдында қақ түсіру хабары пайда болады.	Алғашқы орнату барысында AquaClean сүзгісі дұрыс белсендірілмеді	Алдымен, құрылғы қағын түсіріп, жаңа AquaClean сүзгісін орнатыңыз. Сүзгіні құрылғы мәзірінде белсендіріңіз.
	Құрылғыны пайдаланғаннан кейін AquaClean сүзгісі салынды.	
	Құрылғы мәзірінде ауыстырылған сүзгі белсендірілмеді.	
	Сүзгі таңбасы жыпылықтай бастаған кезде сүзгіні ауыстырылмайды.	
Сүзгі бекітілмейді.	Сүзгі ауасын алып тастау керек.	Ауа көпіршіктерінің сүзгіден шығуына мүмкіндік беріңіз.
	Су ыдысында әлі де су бар.	Сүзгіні орнату алдында су ыдысын босатыңыз.
	AquaClean сүзгісінен басқа сүзгіні орнатуға әрекет жасаңыз.	Тек AquaClean сүзгісі бекітіледі.

Ескерту: Егер осы кестедегі ақпарат мәселесін шешу мүмкін болмаса, Philips/Saeco анықтама желісіне хабарласыңыз.

Эспрессо-кофемашина

Изготовитель: "Филипс Консьюмер Лайфстайл Б.В.",

Туссендиепен 4, 9206 АД, Драхтен, Нидерланды

Импортер на территорию России и Таможенного Союза:

ООО "ФИЛИПС", Российская Федерация, 123022 г. Москва,

ул. Сергея Макеева, д.13, тел. +7 495 961-1111

HD8889: 220 - 240 В ; 50/60 Гц; 1850 Вт
Для бытовых нужд

Содержание

Введение	30
Важная информация	31
Предупреждение	31
Внимание!	32
Электромагнитные поля (ЭМП)	32
Обзор кофемашины (рис. 1)	32
Дисплей	33
Первая установка	34
Цикл промывки вручную	36
Фильтр AquaClean	37
Установка фильтра AquaClean	37
Замена фильтра AquaClean	38
Использование устройства	38
Приготовление кофе из зерен	38
Регулировка количества кофе	38
Регулировка параметров помола	39
Капучино, детский капучино и молочная пена	39
Приготовление особых напитков	40
Очистка и уход	40
Еженедельная очистка варочной группы	40
Смазка	42
Очистка сосуда для молока	43
Ежедневная очистка сосуда для молока	43
Еженедельная очистка сосуда для молока	44
Раз в месяц проводите полную очистку сосуда для молока, используя средство для очистки контура молока.	46
Очистка от накипи	47
Процесс очистки	47
Прерывание процесса очистки от накипи.	48
Значки предупреждений и коды ошибок	49
Описание кодов ошибок	50
Заказ аксессуаров Saeco	51
Гарантия и поддержка	51
Утилизация	52
Поиск и устранение неисправностей	52

Введение

Поздравляем с покупкой автоматической эспрессо-кофемашины Intelia/Intelia Deluxe! Эта кофемашина готовит эспрессо с использованием цельных кофейных зерен. При помощи сосуда для молока вы можете быстро и легко приготовить превосходный капучино. Чтобы воспользоваться всеми преимуществами поддержки Saeco, зарегистрируйте продукт на веб-

сайте www.saeco.com/welcome. Настоящее руководство пользователя предназначено для всех моделей Intelia/Intelia Deluxe, снабженных сосудом для молока.

Важная информация

Предупреждение

- Подключите кофемашину к розетке электросети, напряжение которой соответствует техническим характеристикам устройства.
- Подключайте кофемашину к заземленной розетке.
- Шнур питания не должен свисать с края стола или контактировать с горячими поверхностями.
- Не погружайте кофемашину, сетевой шнур или вилку сетевого шнура в воду. Это может привести к поражению электрическим током.
- Не допускайте попадания жидкости на штекер шнура питания.
- Запрещается направлять горячую воду на любые участки тела. Это может привести к ожогам.
- Не прикасайтесь к горячим поверхностям. Используйте предусмотренные на машине ручки.
- Отключите кнопку питания, расположенную на задней панели устройства, и извлеките из розетки вилку сетевого шнура в следующих случаях:
 - При возникновении сбоя.
 - Если кофемашина не будет использоваться в течение длительного периода времени.
 - Перед очисткой кофемашины.
- При отключении держитесь за вилку, а не за сетевой шнур.
- Не прикасайтесь к вилке питания мокрыми руками.
- Запрещено пользоваться кофемашиной, если сетевая вилка, шнур питания или сам прибор повреждены..
- Запрещается вносить какие-либо изменения в конструкцию кофемашины или шнура питания.
- Во избежание рисков ремонт аппарата следует проводить только в сертифицированном сервисном центре Philips .
- К использованию машины не допускаются дети возрастом до 8 лет.
- Дети старше 8 лет и лица с ограниченными интеллектуальными или физическими возможностями, а также лица с недостаточным опытом и знаниями могут пользоваться кофемашиной только под присмотром или после получения инструкций по безопасному использованию кофемашины и при условии понимания потенциальных опасностей.
- Дети старше 8 лет могут осуществлять очистку и уход за прибором только под присмотром взрослых.
- Храните прибор и шнур в месте, недоступном для детей младше 8 лет.
- Не оставляйте детей без присмотра и не позволяйте им играть с кофемашиной.
- Запрещается подносить к кофемолке пальцы или вставлять в нее посторонние предметы.

Внимание!

- Кофемашина предназначена только для домашнего использования в стандартных условиях. Она не предназначена для использования в качестве кухонного прибора в магазинах, офисах, сельскохозяйственных помещениях или на других рабочих местах.
- Устанавливайте кофемашину на ровную устойчивую поверхность. Прибор должен всегда находиться в вертикальном положении (включая период транспортировки)..
- Не ставьте кофемашину на плиту, рядом с духовым шкафом, радиатором или другими источниками тепла.
- В контейнер можно засыпать только обжаренные кофейные зерна. Не загружайте в бункер молотый и растворимый кофе, необжаренные зерна или любые другие продукты, так как это может привести к повреждению кофемашины.
- Дайте кофемашине остыть перед установкой или извлечением каких-либо деталей. Поверхность нагревательного элемента сохраняет остаточное тепло после использования.
- Не заполняйте резервуар для воды теплой, горячей или газированной водой, так как это может привести к повреждению резервуара и кофемашины.
- Запрещается использовать для чистки кофемашины губки с абразивным покрытием, абразивные чистящие средства или растворители типа бензина или ацетона. Достаточно использовать мягкую ткань, смоченную водой.
- Регулярно выполняйте очистку кофемашины от накипи. Машина предупреждает о необходимости удаления накипи. Несоблюдение этого требования приведет к сбоям в работе аппарата. В таком случае гарантия на ремонт не распространяется.
- Не храните кофемашину при температуре ниже 0 °С, так как оставшаяся в системе нагрева вода может замерзнуть и повредить прибор.
- Если кофемашина не будет использоваться в течение длительного периода времени, то воду из резервуара необходимо слить. Вода может испортиться. Всегда используйте только свежую воду.

Электромагнитные поля (ЭМП)

Этот прибор Philips соответствует всем применимым стандартам и нормам по воздействию электромагнитных полей.

Обзор кофемашины (рис. 1)

- 1 Крышка контейнера для кофейных зерен
- 2 Контейнер для кофейных зерен
- 3 Гнездо для шнура питания
- 4 Резервуар для воды
- 5 Отделение для предварительно молотого кофе
- 6 Регулятор помола
- 7 Панель управления
- 8 Контейнер для кофейной гущи
- 9 Носик выхода кофе
- 10 Поддон для капель

- 11 Крышка поддона для капель
- 12 Индикатор заполнения поддона для капель
- 13 Кнопка ESPRESSO
- 14 Кнопка ESPRESSO LUNGO
- 15 Кнопка AROMA STRENGTH (Уровень крепости)
- 16 Кнопка CARAFE QUICK CLEAN (Очистка сосуда для молока)
- 17 Кнопка режима ожидания
- 18 Кнопка MENU
- 19 Кнопка SPECIAL DRINKS (Особые напитки)
- 20 Кнопка MILK FROTH
- 21 Кнопка CAPPUCCINO
- 22 Сетевой шнур
- 23 Щеточка для очистки (только для некоторых моделей)
- 24 Смазка (только для некоторых моделей)
- 25 Мерная ложка для предварительно молотого кофе
- 26 Измеритель жесткости воды
- 27 Контейнер для частиц кофе
- 28 Варочная группа
- 29 Сосуд для молока
- 30 Носик для подачи горячей воды

Дисплей



Для выбора различных пунктов меню используйте следующие кнопки:

- Кнопка ESPRESSO = Кнопка ESC: нажмите эту кнопку, чтобы вернуться в главное меню. Нажатие кнопки ESC возвращает вас назад на один уровень. Чтобы вернуться в главное меню, вам может потребоваться нажать на кнопку ESC несколько раз.



- Кнопка AROMA STRENGTH (Уровень крепости) = Кнопка OK: нажмите эту кнопку для выбора, подтверждения или отмены функции.



- Кнопка CAPPUCCINO = Кнопка UP (Вверх): нажмите для прокрутки меню вверх.



- Кнопка SPECIAL DRINKS (Особые напитки) = Кнопка DOWN (Вниз): нажмите для прокрутки меню вниз.

Первая установка

При тестировании машины мы использовали настоящий кофе. Мы тщательно очистили машину, однако в ней по-прежнему могут присутствовать следы кофе. При этом мы гарантируем, что устройство полностью новое.

Как и при использовании большинства автоматических кофемашин, для проведения автоматической настройки и достижения оптимального вкуса кофе необходимо сначала выполнить несколько циклов приготовления напитка.

- 1 Снимите с кофемашины весь упаковочный материал.
- 2 Установите кофемашину на столе или рабочей поверхности на достаточном расстоянии от водопроводного крана, раковины и источников тепла.

Примечание. Над кофемашиной, за ней и по обеим сторонам должно оставаться не менее 15 см свободного пространства.

- 3 Вставьте в кофемашину поддон для капель с крышкой.
 - 4 Снимите резервуар для воды.
 - 5 Наполните резервуар чистой водой до отметки MAX.
 - 6 Откройте крышку контейнера для кофейных зерен. Засыпьте в контейнер кофейные зерна и закройте крышку.
 - 7 Вставьте вилку сетевого шнура в розетку электросети (1), а затем вставьте маленький штекер в разъем, расположенный на задней панели кофемашины (2).
 - 8 Поставьте контейнер под носики для подачи горячей воды и кофе.
- Проверьте, правильно ли установлен носик для подачи горячей воды.**
- 9 Нажмите кнопку режима ожидания, чтобы включить кофемашину.
 - 10 Нажмите кнопку ОК, чтобы начать автоматический цикл заполнения.
 - 11 Машина нагревается, и на дисплее появляется значок температуры.

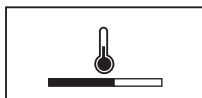

- Машина будет пропускать воду через носик выхода кофе. На дисплее отображается значок промывки и шкала выполнения.

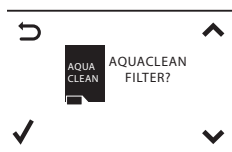

- 12** На экране появится следующий значок, напоминающий, что вам необходимо установить фильтр AquaClean.

Если вы желаете установить фильтр AquaClean позже, нажмите кнопку ESC и выполните цикл ручной промывки. Процедура установки описана в разделе «Фильтр AquaClean».

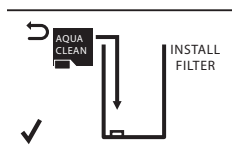

- 13** Нажмите кнопку OK. На экране появится следующий значок.

- 14** Извлеките из упаковки фильтр AquaClean. Потрясите фильтр в течение примерно 5 секунд.



- 15** Переверните фильтр AquaClean и поместите его в емкость с холодной водой. Дождитесь, пока из фильтра перестанут выделяться пузырьки воздуха.

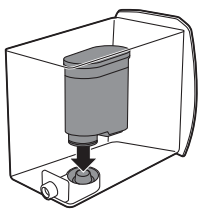

- 16** Извлеките резервуар для воды из кофемашины, опустошите его, а затем установите фильтр в держатель в вертикальном положении.

- 17** Наполните резервуар чистой водой до отметки MAX.

- 18** Нажмите кнопку OK.

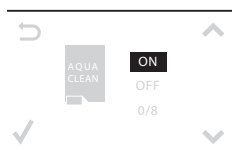

- 19** Выберите на дисплее пункт «ON» (вкл.) и подтвердите активацию, нажав кнопку OK.

После завершения активации на дисплее будет показана галочка.



20 На экране появится значок готовности фильтра, свидетельствующий о том, что фильтр AquaClean был установлен правильно.

21 Чтобы промыть фильтр, нажмите кнопку SPECIAL DRINKS (Особые напитки), выберите пункт HOT WATER (Горячая вода) и нажмите на кнопку OK дважды. Вода польется из носика для подачи горячей воды. Вылейте эту воду.



Может пройти некоторое время прежде, чем из носика для подачи горячей воды польется вода. Фильтр должен полностью наполниться и промыться водой.

Кофемашина готова к использованию.

После установки фильтра AquaClean цикл промывки вручную выполнять не требуется.

Цикл промывки вручную

- 1 Поставьте посуду под носик выхода кофе.
- 2 Нажмите кнопку AROMA STRENGTH и выберите функцию варки PRE-GROUND COFFEE (предварительно молотый кофе).

Не добавляйте молотый кофе в отделение для молотого кофе.

- 3 Нажмите кнопку ESPRESSO или кнопку ESPRESSO LUNGO (Эспрессо лунго).
 - Кофемашина начнет подачу горячей воды.
- 4 Дождитесь, пока машина перестанет подавать воду, а затем слейте жидкость из посуды.
- 5 Дважды повторите шаги 1-3.
- 6 Нажмите кнопку SPECIAL DRINKS. Поставьте чашку под носик для подачи горячей воды.
- 7 Нажмите кнопки UP/DOWN для прокрутки пунктов на экране меню. Нажмите кнопку OK, чтобы выбрать пункт «горячая вода».
- 8 Нажмите кнопку OK, чтобы начать цикл подачи горячей воды.
 - Продолжайте цикл подачи воды до тех пор, пока на экране не появится значок «нет воды».
- 9 Наполните резервуар чистой водой до отметки MAX и извлеките контейнер.

Кофемашина готова к использованию.

Фильтр AquaClean

Фильтр AquaClean обеспечивает защиту вашей кофемашины от известкового налета и позволяет получать чистую воду, сохраняющую аромат и вкус каждой чашки кофе. При использовании комплекта из 8 фильтров AquaClean, как указано в данном руководстве, очистку кофемашины от накипи нужно будет выполнять только после приготовления 5000 чашек кофе (емкостью 100 мл).

Установка фильтра AquaClean

Перед началом использования фильтра AquaClean машина должна быть полностью очищена от накипи. Если вы не активировали фильтр при первом использовании и приготовили больше 50 чашек кофе (емкостью 100 мл), перед активацией фильтра машину необходимо очистить от накипи.

- 1 Извлеките из упаковки фильтр AquaClean. Потрясите фильтр в течение примерно 5 секунд.
- 2 Переверните фильтр AquaClean и поместите его в емкость с холодной водой. Дождитесь, пока из фильтра перестанут выделяться пузырьки воздуха.
- 3 Извлеките резервуар для воды из кофемашины.

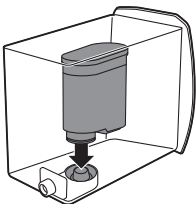

- 4 Вставьте фильтр AquaClean в вертикальном положении в соответствующий разъем. Нажмите на фильтр AquaClean, чтобы он опустился вниз до упора. Для обеспечения оптимальной работы убедитесь, что фильтр плотно зафиксирован, а уплотнительный слой находится в правильном положении.
- 5 Наполните резервуар свежей водой и установите его в кофемашину.
- 6 Нажмите кнопку MENU и прокрутите до пункта «Фильтр AquaClean». Затем нажмите кнопку OK, чтобы выбрать пункт «Фильтр AquaClean».

Если вы устанавливаете фильтр в первый раз, следуйте инструкциям, приведенным в главе «Первая установка».

- 7 Выберите на дисплее пункт ON (Вкл.) и подтвердите активацию, нажав кнопку OK.

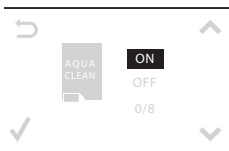



Примечание. На экране появится значок в виде галочки, подтверждающий успешную активацию.

- 8 Чтобы промыть фильтр, нажмите кнопку SPECIAL DRINKS (Особые напитки), выберите пункт HOT WATER (Горячая вода) и нажмите на кнопку ОК дважды. Вода польется из носика для подачи горячей воды. Вылейте эту воду.

Примечание. Может пройти некоторое время прежде, чем из носика для подачи горячей воды польется вода. Фильтр должен полностью наполниться и промыться водой.

- 9 На прикрепленной к пластиковой упаковке фильтра AquaClean наклейке запишите дату следующей замены фильтра (через 3 месяца).

Прикрепите наклейку на резервуар.

Фильтр и кофемашина готовы к использованию.

Замена фильтра AquaClean

Заменяйте фильтр каждые 3 месяца или при появлении предупреждения кофемашины.

Значок «Фильтр AquaClean»	Действия
10% + значок мигает	Эффективность этого фильтра уменьшается. Рекомендуется извлечь старый фильтр и установить новый (как описано в разделе «Установка фильтра AquaClean»), чтобы сохранить эффективность фильтра на должном уровне.
0% + значок мигает	Немедленно извлеките старый фильтр и установите новый (как описано в разделе «Установка фильтра AquaClean»). Когда вы активируете новый фильтр, на экране появляется слово NEW. Нажмите кнопку ОК для подтверждения активации.
0% и значок исчезает с экрана	Прежде, чем устанавливать и активировать новый фильтр, вам необходимо очистить кофемашину от накипи.

Кофемашину необходимо очищать от накипи после каждых восьми смен фильтра (глава «Очистка от накипи», раздел «Процедура очистки от накипи»).

Использование устройства

Приготовление кофе из зерен

- 1 Отрегулируйте носик выхода кофе под размер своей чашки.
- 2 Нажмите кнопку AROMA STRENGTH (Уровень крепости), чтобы выбрать крепость кофе (от 1 до 5 зерен).
- 3 Нажмите кнопку ESPRESSO, чтобы приготовить эспрессо, или кнопку ESPRESSO LUNGO, чтобы приготовить обычный кофе.

Регулировка количества кофе

- 1 Нажмите и удерживайте кнопку ESPRESSO или кнопку ESPRESSO LUNGO, пока на дисплее не появится слово MEMO.

- 2 Как только чашка будет заполнена нужным количеством кофе, нажмите кнопку ОК, чтобы сохранить данный объем в памяти.

Регулировка параметров помола

Примечание. Настраивать кофемолку можно только тогда, когда кофемашина размалывает кофейные зерна.

- 1 Откройте крышку контейнера для кофейных зерен.
- 2 Поставьте чашку под носик выхода кофе.
- 3 Нажмите кнопку ESPRESSO.
- 4 Пока машина перемалывает кофейные зерна, поместите кончик рукоятки мерной ложки на регулятор помола в контейнере для кофейных зерен. Нажмите на регулятор помола ложкой и поворачивайте его влево или вправо, деление за делением.
- 5 На выбор доступны 10 различных настроек степени помола. Чем тоньше помол, тем крепче получается кофе.
 - Крупный помол: более легкий вкус, для кофейных зерен темной обжарки.
 - Мелкий помол: более тяжелый вкус, для кофейных зерен светлой обжарки.
- 6 Приготовьте 2-3 порции разного кофе, чтобы почувствовать разницу.

Капучино, детский капучино и молочная пена

Примечание. Вы можете отрегулировать количество капучино и молочной пены.



- 1 Извлеките носик для подачи горячей воды.
- 2 Снимите крышку сосуда для молока.
- 3 Залейте в сосуд молоко в диапазоне между отметками MIN и MAX.
- 4 Верните на место крышку сосуда для молока.

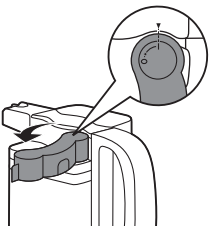

- 5 Поверните носик на сосуде для молока в положение «I».

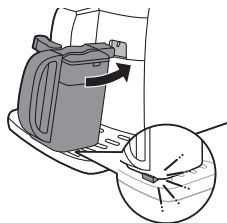

- 6 Установите в машину сосуд для молока. Убедитесь, что сосуд для молока вставлен как надо.
- 7 Поставьте чашку под носики для подачи кофе и молока.
- 8 Выберите напиток на молочной основе.
 - Для приготовления капучино нажмите кнопку CAPPUCCINO.
 - Нажмите кнопку LATTE MACCHIATO для приготовления латте макиато.
 - Нажмите кнопку SPECIAL DRINKS (Особые напитки) и выберите вариант «Детский капучино», чтобы приготовить детский капучино.

Машина сначала выдает в чашку или в стакан заданное количество молочной пены, а затем добавляет требуемое количество кофе.

Приготовление особых напитков

В меню особых напитков можно выбрать горячую воду и детский капучино.

- 1 Нажмите кнопку SPECIAL DRINKS, чтобы перейти в меню. На экране появятся возможные варианты особых напитков.
- 2 Нажмите кнопки UP/DOWN для прокрутки пунктов в меню.
- 3 Нажмите кнопку OK, чтобы подтвердить выбор напитка.
- 4 Выбрав вариант HOT WATER (Горячая вода), вставьте в машину носик для подачи горячей воды и закрепите его. Выбрав капучино, молочную пену или детский капучино, вставьте в машину сосуд для молока.

Очистка и уход

Еженедельная очистка варочной группы

Очищайте варочную группу еженедельно.

- 1 Извлеките контейнер для кофейной гущи и откройте эксплуатационную крышку.
- 2 Извлеките контейнер для частиц кофе.

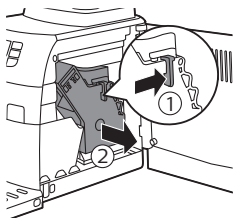
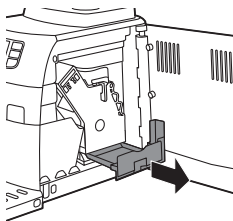

- 3 Для извлечения варочной группы, нажмите на рычаг и вытащите варочную группу из кофемашины.
- 4 Промойте варочную группу чистой водой и дайте ей высохнуть.

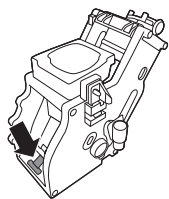

- 5 Прежде, чем вставить варочную группу на место, убедитесь, что рычаг касается основания варочной группы.

Примечание. Если рычаг не касается основания, опустите его вниз.

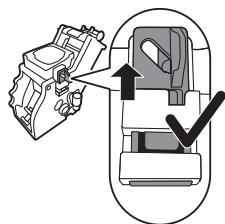

- 6 Убедитесь, что фиксатор варочной группы находится в правильном положении. Для правильной установки фиксатора поднимайте его до крайнего верхнего положения.

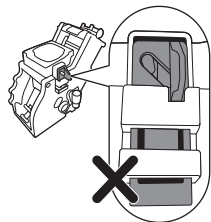

- 7 Если фиксатор по-прежнему находится в крайнем нижнем положении, то он расположен неправильно.
- 8 Задвиньте варочную группу обратно в кофемашину по направляющим пазам до щелчка. Затем вставьте контейнер для частиц кофе назад в кофемашину.

Ежемесячная очистка варочной группы с использованием таблетки для удаления жира.

- После заварки 500 чашек кофе или один раз в месяц необходимо выполнять цикл очистки.
- Для цикла очистки необходимо использовать таблетку для удаления жира.

Внимание! При очистке используйте только таблетки для удаления жира. Они не применяются для удаления накипи.

- 1 Поставьте посуду под носик выхода кофе.
- 2 Нажмите кнопку AROMA STRENGTH, чтобы выбрать пункт GROUND COFFEE.
- 3 Положите таблетку для удаления жира в отделение для молотого кофе.
- 4 Нажмите кнопку OK. Машина пропускает воду через носик выхода кофе.
- 5 Когда шкала выполнения дойдет до середины, переведите кнопку питания в положение OFF (ВЫКЛ).
- 6 Оставьте раствор для удаления жира в системе примерно на 15 минут.
- 7 Переведите кнопку питания в положение ON (ВКЛ).
- 8 Нажмите кнопку режима ожидания.
- 9 Дождитесь пока машина выполнит цикл автоматической промывки.
- 10 Выполните процедуру еженедельной очистки варочной группы.
- 11 Снятие поддона для капель и контейнера для кофейной гущи. Очистите поддон для капель и контейнер для кофейной гущи, а затем установите их обратно в машину.
- 12 Нажмите кнопку AROMA STRENGTH, чтобы выбрать пункт GROUND COFFEE.
- 13 Нажмите кнопку OK. Машина пропускает воду через носик выхода кофе.
- 14 Дважды повторите шаги 12 и 13. Вылейте полученную воду.
- 15 Для очистки поддона для капель положите таблетку для удаления жира в поддон для капель и наполните его горячей водой на две трети. Оставьте таблетку для удаления жира в системе примерно на 30 минут. Затем вылейте жидкость из поддона для капель и хорошо сполосните его.

Смазка

Варочную группу необходимо смазывать после приготовления примерно 500 чашек кофе или же раз в месяц.

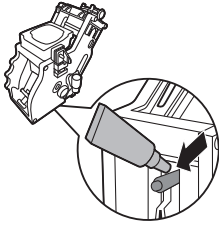

- 1 Нанесите небольшое количество средства для смазки на поверхность вала в нижней части варочной группы.

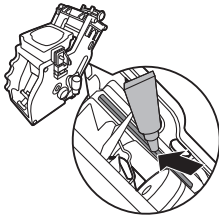

- 2 Нанесите средство для смазки на направляющие по обеим сторонам, как показано на иллюстрации.
- 3 Задвиньте варочную группу обратно в кофемашину по направляющим пазам до щелчка. Затем вставьте контейнер для частиц кофе назад в кофемашину.

Очистка сосуда для молока

Прежде, чем переходить от одной разновидности кофе с молоком к другой, промойте носик горячей водой, чтобы гарантировать верное соблюдение рецепта.

- 1 Поставьте чашку или контейнер под носик, чтобы собрать воду.
- 2 Поверните носик для подачи молока в положение «I».
- 3 Нажмите кнопку CARAFE QUICK CLEAN (Очистка сосуда для молока).
 - На дисплее кофемашины появится сообщение, напоминающее о том, что необходимо вставить сосуд для молока. Нажмите кнопку OK, чтобы подтвердить действие.

Примечание. При необходимости прервать очистку сосуда для молока, нажмите кнопку ESC.

- 1 Машина будет пропускать воду через носик выхода кофе. На дисплее отображается значок промывки и шкала выполнения.

Ежедневная очистка сосуда для молока

Важно чистить сосуд для молока ежедневно или же после каждого использования, поскольку это позволяет соблюсти гигиену и гарантирует идеальную консистенцию молочной пены.

- 1 Чтобы снять крышку, нажмите кнопки отсоединения.

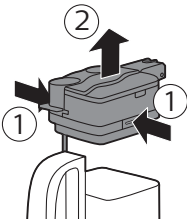

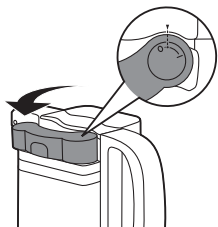

- 2 Поверните носик для подачи молока вверх до нулевой отметки (обозначенной точкой).

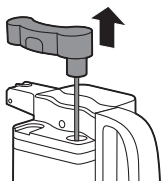

- 3 Подняв носик сосуда для молока, снимите его с крышки и промойте теплой водой. Удалите весь молочный осадок.
- 4 Присоедините носик для подачи молока назад к крышке сосуда для молока. Для этого совместите точку на носике с отметкой на крышке.

Еженедельная очистка сосуда для молока

- 1 Чтобы снять крышку, нажмите кнопки отсоединения.
- 2 Промойте крышку и сосуд для молока чистой водой. Удалите весь молочный осадок.
- 3 Поместите крышку назад на сосуд для молока и убедитесь, что он встал на место.
- 4 Снимите верхнюю часть крышки и наполните сосуд для молока чистой водой до отметки максимально допустимого уровня.
- 5 Установите верхнюю часть крышки назад на сосуд для молока.
- 6 Установите в машину сосуд для молока. Поставьте посуду под носик подачи молока.
- 7 Нажмите кнопку MILK FROTH (Молочная пена), чтобы выбрать пункт «горячее молоко».
- 8 На экране появится значок, показывающий, что кофемашина подает воду.
- 9 Когда машина прекратит подачу воды, извлеките и опустошите сосуд для молока.

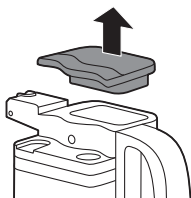

На экране появится сообщение с вопросом, следует ли запустить цикл очистки; вам не нужно запускать этот цикл во время еженедельной очистки сосуда для молока.

- 10 Нажмите кнопки отсоединения, чтобы снять крышку сосуда для молока.
- 11 Поверните носик подачи молока до обозначенной на крышке точки.
- 12 Снимите носик для подачи молока с крышки.

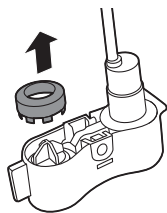

13 Снимите кольцо с носикаподачи молока.

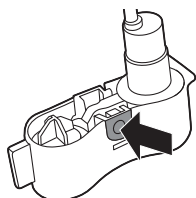

14 Нажмите на указанную стрелкой кнопку, чтобы отстегнуть покрытие носика для подачи молока.

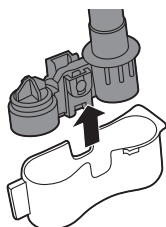

15 Чтобы снять покрытие, легко нажмите на бока носика и стяните покрытие с носика вниз.

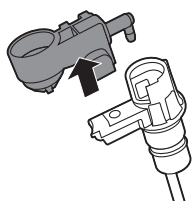

16 Поднимите вспениватель молока вверх.

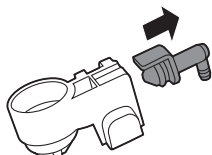

17 Поверните крепления устройства для вспенивания молока (от центра к краям).

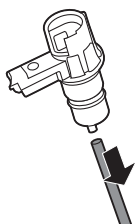

18 Снимите всасывающую трубку.

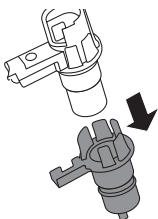

19 Поверните крепления в направлении краев и отделите от остальной части.

20 Сполосните все детали теплой водой.

21 Заново соберите все части в обратном порядке.

Раз в месяц проводите полную очистку сосуда для молока, используя средство для очистки контура молока.

Для выполнения этой процедуры используйте только специальное средство для очистки контура молока SAECO CA6705.

Примечание. Перед началом процедуры убедитесь, что резервуар для воды заполнен до отметки MAX.

- 1** Нажмите кнопку MENU для перехода в меню и прокрутите меню, пока не выберите функцию полной очистки сосуда для молока. Нажмите кнопку ОК.
 - На экране появится перечень операций, которые вам необходимо выполнить перед началом цикла очистки.
- 2** Вылейте содержимое пакетика со средством для очистки контура молока в сосуд для молока. Затем заполните сосуд для молока водой до отметки максимально допустимого уровня (MAX).
- 3** Вставьте сосуд для молока в машину и поставьте посуду под носик для молочной пены.
- 4** Нажмите кнопку ОК, чтобы начать цикл подачи чистящего средства.
 - Машина выдаст средство для чистки через носик для подачи молока.
 - Когда выдача чистящего средства прекратится, на экране появится следующий значок.
- 5** Извлеките контейнер и сосуд для молока из кофемашины.
- 6** Тщательно промойте сосуд для молока и заполните его чистой водой до отметки максимально допустимого уровня (MAX).
- 7** Установите в машину сосуд для молока.
- 8** Поставьте посуду под носик для молочной пены.
- 9** Нажмите кнопку ОК, чтобы перезапустить цикл промывки сосуда для молока.
- 10** Цикл завершается после того, как машина перестает подавать воду.

Очистка от накипи

Очистку от накипи необходимо производить после того, как на экране появится значок CALC CLEAN, или после восьми замен фильтра AquaClean. Если вы не произвели очистку от накипи после того, как на экране появился значок CALC CLEAN, или после восьми замен фильтра AquaClean, кофемашина может стать неисправной. На такие случаи гарантия на ремонт не распространяется.



Запрещается пить воду с раствором для очистки от накипи, которой наполнен резервуар для воды, а также воду, которая поступает из кофемашины во время процедуры очистки от накипи.

Процедура очистки от накипи длится около 30 минут.

Для удаления накипи из кофемашины используйте только соответствующие средства Saeco. Раствор для удаления накипи Saeco гарантирует оптимальную работу вашей машины. Использование других средств может привести к повреждению кофемашины. Некоторое количество такого средства может не раствориться и остаться в воде. Средство для удаления накипи Saeco можно приобрести в интернет-магазине www.shop.philips.com/service.

Процесс очистки



Чтобы поставить паузу при удалении накипи или при промывке, нажмите кнопку ESC. На экране появится следующий значок. Для продолжения цикла удаления накипи или цикла промывки нажмите кнопку OK.

1 Извлеките и опустошите поддон для капель. Задвиньте поддон для капель обратно в кофемашину.

Извлеките фильтр AquaClean из резервуара для воды (если он установлен).

2 Заполните сосуд для молока чистой водой до отметки минимально допустимого уровня (MIN). Установите в машину сосуд для молока. Поверните носик на сосуде для молока в положение «<|».

3 Нажмите кнопку OK.

– На экране появится следующий значок, напоминающий, что вам необходимо установить сосуд для молока в машину.



4 На экране появится следующий значок, показывающий, что кофемашина перешла в цикл очистки от накипи. Если вы хотите выйти из цикла очистки от накипи, нажмите на кнопку ESC.

5 Влейте в резервуар для воды целую бутылку средства для очистки от накипи Saeco (250 мл).

6 Добавьте в резервуар с раствором для очистки от накипи воду до отметки CALC CLEAN.



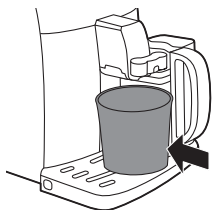

- 7 Разместите посуду большой емкости (1,5 л) под носиками для подачи кофе и молока.
- 8 Нажмите кнопку ОК, чтобы начать цикл очистки от накипи.
 - Кофемашина выльет все средство для очистки от накипи через носики для подачи кофе и молока (через регулярные интервалы, вся процедура займет около 25 минут).
- 9 Машина должна подавать раствор для удаления накипи до опустошения резервуара для воды. Извлеките и опустошите посуду и сосуд для молока.
- 10 Извлеките и опустошите поддон для капель. Задвиньте поддон для капель обратно в кофемашину.
- 11 Промойте резервуар для воды и наполните его чистой водой до отметки CALC CLEAN. Задвиньте резервуар для воды обратно в кофемашину.
- 12 Наполните сосуд для молока чистой водой до отметки MIN и установите его в кофемашину. Поставьте посуду назад под носики.
- 13 Нажмите кнопку ОК, чтобы начать цикл промывки (это займет около 4 минут).
 - На экране появится следующий значок, показывающий, что цикл промывки завершен.
- 14 Промойте резервуар для воды и заполните его чистой водой до отметки MAX. Задвиньте резервуар для воды обратно в кофемашину.
- 15 Нажмите кнопку ОК, чтобы завершить цикл очистки от накипи.
- 16 Поставьте посуду под носики для подачи кофе и молока.



- 17 На экране появится следующий значок, показывающий, что кофемашина нагревается.
 - Машина выполнит цикл автоматической промывки.
 - 18 Извлеките и очистите сосуд для молока (см. главу «Очистка и уход», раздел «Еженедельная очистка сосуда для молока»). Вставьте носик для подачи воды в кофемашину.
 - 19 Извлеките и опустошите поддон для капель. Задвиньте поддон для капель обратно в кофемашину.
 - 20 Извлеките и промойте варочную группу (см. главу «Очистка и уход», раздел «Очистка варочной группы»).
- Теперь кофемашина готова к эксплуатации.



Прерывание процесса очистки от накипи.

После запуска цикла очистки от накипи, его необходимо довести до конца, не выключая аппарат. Если во время цикла очистки случилось что-либо непредвиденное (например, в доме отключили свет или вы случайно выдернули кофемашину из розетки), его можно остановить, нажав кнопку режима ожидания. После этого опустошите и тщательно промойте резервуар для воды, а потом наполните его до отметки CALC CLEAN. Прежде, чем готовить напитки, выполните все инструкции в главе «Первая установка», раздел «Цикл промывки в ручную». Если цикл очистки от накипи не был завершен, при первой возможности запустите этот цикл снова.

Значки предупреждений и коды ошибок

Предупреждающие сигналы отображаются красным цветом. Ниже приводится список предупреждений, отображаемых на дисплее, а также их объяснение.

- Наполните резервуар чистой водой до отметки MAX.



- Контейнер для кофейных зерен пустой. Добавьте в контейнер кофейные зерна.



- В машине не установлена варочная группа. Установите варочную группу.



- Закройте эксплуатационную крышку.



- Извлеките контейнер для кофейной гущи и опустошите его.



- В варочной группе слишком много кофейного порошка. Очистите варочную группу.
- При появлении кода ошибки см. раздел «Объяснение кодов ошибок». В этом разделе приводится описание кодов ошибок и способы устранения. Если на дисплее отображается этот значок, пользоваться машиной нельзя.



- Вы забыли установить на место крышку отделения для предварительно молотого кофе. Если вы не сделаете этого в течение 30 секунд, экран вернется к главному меню, а цикл приготовления кофе завершится.



Описание кодов ошибок

Код ошибки	Проблема	Причина	Возможное решение
1	Кофемолка засорена	Выходное отверстие для кофе засорено	Очистите выходное отверстие для кофе при помощи ручки ложки или используя многофункциональный инструмент.
3 - 4	Не удается извлечь варочную группу.	Варочная группа расположена неправильно.	Закройте сервисную дверцу. Выключите кофемашину и включите ее снова. Дождитесь появления экрана «Machine ready» (Кофемашина готова к работе) и затем снимите варочную группу.

5	Проблемы с контуром подачи воды	В контуре подачи воды присутствует воздух.	Выполните процесс снятия и установки резервуара для воды несколько раз. Убедитесь, что он установлен в кофемашине правильно. Убедитесь, что отсек резервуара для воды чистый.
---	---------------------------------	--	---

Прочие коды ошибок	Выключите кофемашину и через 30 секунд включите ее снова. Выполните эту процедуру 2—3 раза.
--------------------	---

Если указанные выше решения не помогают убрать с дисплея код ошибки и восстановить работу машины, обратитесь на горячую линию Philips Saeco. Контактную информацию можно найти в гарантийном талоне или на сайте www.saeco.com/support.

Заказ аксессуаров Saeco

Для очистки машины и для удаления накипи используйте только соответствующие средства Saeco. Их можно приобрести в интернет-магазине Philips (если он доступен для вашей страны) по адресу www.shop.philips.com/service, а также у местных торговых представителей либо в сертифицированных сервисных центрах.

Заказ продукции для обслуживания:

Номер модели	Изделие
CA6700	Средство для очистки от накипи
CA6903	Фильтр AquaClean
HD5061	Смазка для варочной группы
CA6704	Таблетки для удаления жира
CA6705	Средство для очистки контура молока

Гарантия и поддержка

Для получения поддержки или информации посетите веб-сайт www.saeco.com/support или ознакомьтесь с информацией на гарантийном талоне.

Для получения поддержки или информации звоните по телефону горячей линии Philips Saeco в вашей стране. Контактную информацию можно найти в отдельном гарантийном талоне или на сайте www.saeco.com/support.

Утилизация

- Этот символ означает, что продукт не может быть утилизирован вместе с бытовыми отходами (2012/19/EC).
- Соблюдайте правила своей страны по разделному сбору электрических и электронных изделий. Правильная утилизация поможет предотвратить негативное воздействие на окружающую среду и здоровье человека.

Поиск и устранение неисправностей

Проблема	Причина	Способы решения
Кофемашина не включается	Кофемашина не подключена к электросети.	Убедитесь в том, что шнур питания правильно подключен к розетке
Кофемашина находится в режиме DEMO (Деморежим).	Кнопка питания нажата в течение более 8 секунд.	Выключите и снова включите кофемашину с помощью переключателя питания, расположенного на задней части кофемашины.
Лоток для капель заполняется слишком быстро.	Это нормально. Для промывки внутренних контуров и варочной группы кофемашина использует воду. Часть этой воды выходит из внутренних систем и попадает в поддон для капель.	Когда в поддоне для капель загорается индикатор, то поддон необходимо очистить.
		Поставьте чашку под носик подачи для сбора воды после промывки.
Значок заполнения контейнера для кофейной гущи продолжает отображаться.	Очистка контейнера для кофейной гущи была выполнена при выключенной кофемашине.	Очищайте контейнер для кофейной гущи только при ВКЛЮЧЕННОЙ кофемашине. Если очистить контейнер для кофейной гущи при выключенной кофемашине, то счетчик циклов приготовления кофе не сбрасывается. В этом случае на дисплее будет отображаться сообщение о необходимости очистки контейнера для кофейной гущи, даже если он полностью не заполнен.
	Контейнер для кофейной гущи установлен на место слишком быстро.	Устанавливать контейнер на место следует только после того, как на экране появится соответствующее сообщение
Не удается извлечь варочную группу.	Варочная группа расположена неправильно.	Закройте сервисную дверцу. Выключите кофемашину и включите ее снова. Дождитесь появления экрана о готовности кофемашины к работе и затем снимите варочную группу.
	Контейнер для кофейной гущи не снят.	Перед снятием варочной группы снимите контейнер для кофейной гущи

Не удастся вставить варочную группу.	Варочная группа расположена неправильно.	Перед установкой на место варочная группа не была установлена в положение ожидания. Убедитесь, что рычаг соприкасается с основанием варочной группы. Также убедитесь, что фиксатор варочной группы находится в правильном положении.
		Выполните сброс кофемашины, отключив питание и включив его снова. Установите поддон для капель и контейнер для кофейной гущи обратно в машину. Не устанавливайте варочную группу обратно в машину. Закройте сервисную дверцу, а затем включите и выключите машину. Затем попробуйте вставить варочную группу на место.
	Процедура очистки кофемашины от накипи еще не завершена.	Нельзя извлекать варочную группу во время процедуры очистки от накипи. Сначала следует завершить процедуру очистки от накипи и только затем снимать варочную группу.
Слишком мало пены или слишком жидкий кофе.	Кофемолка настроена на грубый помол.	Отрегулируйте кофемолку, установив более тонкий помол.
	Неправильно подобрана кофейная смесь.	Выберите другой сорт кофе.
	Кофемашина выполняет самостоятельную регулировку.	Приготовьте несколько чашек кофе.
	Варочная группа загрязнена.	Очистите варочную группу.
Кофе протекает через носик выхода кофе	Носик выхода кофе засорен.	Очистите носик выхода кофе и его отверстия, используя ершик.
Кофе недостаточно горячий.	Вы используете холодные чашки.	Подогрейте чашки, ополоснув их горячей водой.
	Установлено слишком низкое значение температуры. Проверьте настройки в меню.	Выберите в меню высокую температуру.
	Вы добавляете в напиток молоко.	При добавлении теплого или холодного молока температура кофе в любом случае снижается.
Кофемашина измельчает кофейные зерна, но не готовит кофе.	Выбран слишком тонкий помол.	Отрегулируйте кофемолку, установив более грубый помол.
	Варочная группа загрязнена.	Очистите варочную группу.
	Носик выхода кофе засорен.	Очистите носик выхода кофе и его отверстия, используя ершик.

	Выходное отверстие для кофе заблокировано.	Очистите выходное отверстие для кофе при помощи ручки ложки или используя многофункциональный инструмент.
Кофе вытекает слишком медленно.	Слишком тонкий помол кофе.	Выберите другой сорт кофе или отрегулируйте кофемолку.
	Варочная группа загрязнена.	Очистите варочную группу.
	Выходное отверстие для кофе заблокировано.	Очистите выходное отверстие для кофе при помощи ручки ложки или используя многофункциональный инструмент.
	В контурах машины образовалась накипь.	Проведите очистку кофемашины от накипи.
Не удается получить молочную пену.	Сосуд для молока загрязнен или вставлен неправильно.	Очистите сосуд и убедитесь в том, что он вставлен правильно.
	Убедитесь в том, что носик для молочной пены полностью открыт.	Убедитесь в том, что носик для молочной пены установлен в нужное положение.
	Сосуд для молока собран не полностью.	Убедитесь в том, что все компоненты правильно собраны.
	Используемое молоко не пригодно для взбивания.	Следующие типы молока обеспечивают хороший выход пены: коровье молоко средней жирности, цельное коровье молоко, соевое молоко и молоко, не содержащее лактозы. Испытания других типов молока не проводились, при их использовании объем молочной пены может уменьшаться.
Под машиной присутствует вода.	Поддон для капель переполнен.	Очистите поддон для капель после появления индикатора в поддоне. Обязательно очищайте поддон для капель перед началом процедуры удаления накипи.
	Кофемашина не установлена на ровной горизонтальной поверхности.	Для правильной работы индикатора поддона для капель поместите машину на горизонтальную поверхность.
Невозможно активировать фильтр AquaClean, поскольку на экране не отображается значок галочки.	Фильтр уже активирован.	Перед активацией нового фильтра нужно приготовить как минимум 10 чашек напитка (по 100 мл каждая). Будьте осторожны при активации нового фильтра, поскольку значение счетчика фильтров увеличивается автоматически. Прежде, чем активировать новый фильтр, необходимо налить не менее 10 чашек (100 чашек объемом по 100 мл). Обратите внимание, что после установки нового фильтра количество циклов увеличивается автоматически.

Не удается активировать фильтр, при этом кофемашина запрашивает процедуру удаления накипи.	Вы уже 8 раз заменяли фильтры AquaClean. После 8 циклов замены необходимо выполнить процедуру очистки от накипи.	Сначала очистите машину от накипи, а затем установите фильтр.
	Вы не заменили фильтр вовремя после появления мигающего значка, информирующего о необходимости замены фильтра AquaClean.	Сначала очистите машину от накипи, а затем установите фильтр.
	Фильтр был установлен не при первом подключении, а после приготовления примерно 50 чашек кофе (объемом 100 мл каждая). Перед установкой фильтра AquaClean машина должна быть полностью очищена от накипи.	Сначала очистите машину от накипи, а затем устанавливайте новый фильтр AquaClean. После очистки от накипи счетчик фильтров будет сброшен в значение 0/8. В меню машины всегда подтверждайте активацию фильтра. Эту процедуру также следует выполнять после замены фильтра.
	При первой установке фильтр AquaClean был активирован неправильно.	Следуйте инструкциям на дисплее до получения сообщения о том, что активация фильтра прошла успешно.
Фильтр AquaClean был установлен, однако на дисплее отображается сообщение о необходимости очистки от накипи.	После 8 циклов замены необходимо выполнить процедуру очистки от накипи.	Сначала очистите машину от накипи, а затем устанавливайте новый фильтр AquaClean. После этого счетчик фильтров будет сброшен в значение 0/8. В меню машины всегда подтверждайте активацию фильтра. Эту процедуру также следует выполнять после замены фильтра.
Сообщение о необходимости очистки от накипи появляется до того, как были выполнены 8 циклов замены фильтров.	При первой установке фильтр AquaClean не был правильно активирован.	Сначала очистите машину от накипи, а затем устанавливайте новый фильтр AquaClean. Обязательно активируйте фильтр в меню кофемашины.
	Фильтр AquaClean был установлен после использования машины в течение некоторого периода времени.	
	Вы не активировали новый фильтр в меню машины.	
	Вы не заменили фильтр после того, как на дисплее начал мигать соответствующий символ.	
Фильтр не устанавливается в машину.	Из фильтра необходимо удалить воздух.	Дайте пузырькам воздуха выйти из фильтра.
	В резервуаре по-прежнему присутствует вода.	Перед установкой фильтра очистите резервуар для воды.

Вы пытаетесь установить фильтр,
отличный от фильтра AquaClean.

Для машины подходит только
фильтр AquaClean.

Примечание. Если самостоятельно справиться с возникшими проблемами не удастся, обратитесь по телефону горячей линии Philips/Saeco.

Зміст

Вступ	57
Важлива інформація	58
Обережно	58
Увага	58
Електромагнітні поля (ЕМП)	59
Огляд машини (рис. 1)	59
Дисплей	60
Перше встановлення	60
Промивання вручну	63
Фільтр AquaClean	63
Встановлення фільтра AquaClean	63
Заміна фільтра AquaClean	64
Використання машини	65
Приготування кави з кавових зерен	65
Налаштування об'єму кави	65
Регулювання ступеня помелу	65
Капучино, маленьке капучино та спінене молоко	65
Приготування особливих напоїв	66
Чищення та догляд	66
Щотижневе очищення блока заварювання	66
Змачування	68
Швидке очищення кухля для молока	69
Щоденне очищення кухля для молока	69
Щотижневе очищення кухля для молока	70
Щомісячне очищення кухля для молока із засобом для очищення контуру молока	72
Видалення накипу	72
Процедура видалення накипу	73
Переривання циклу видалення накипу	74
Значки попередження та коди помилок	75
Значення кодів помилок	76
Замовлення приладдя Saeco	77
Гарантія та підтримка	77
Утилізація	77
Усунення несправностей	77

Вступ

Вітаємо вас із покупкою повністю автоматичної еспресо-машини Intelia/Intelia Deluxe! За її допомогою ви зможете готувати каву еспресо з цілих кавових зерен. А кухоль для молока допоможе швидко та зручно готувати капучино. Щоб уповні скористатися підтримкою, яку пропонує компанія Saeco, зареєструйте свій вибір на веб-сайті

www.saeco.com/welcome. Цей посібник користувача підходить для всіх моделей Intelia/Intelia Deluxe з кухлем для молока.

Важлива інформація

Обережно

- Підключіть машину до настінної розетки, у якій напруга відповідає технічним характеристикам машини.
- Розетка, до якої ви підключаєте машину, повинна мати заземлення.
- Стежте за тим, щоб шнур живлення не звисав зі стола чи робочої стійки й не торкався гарячих поверхонь.
- Не занурюйте машину, штепсельну вилку або шнур живлення у воду, інакше вас може вразити електричним струмом.
- Уникайте потрапляння рідини на з'єднувач шнура живлення.
- Не направляйте струмінь гарячої води на частини тіла: це може призвести до опіків.
- Не торкайтеся гарячих поверхонь. Беріть машину лише за ручки.
- Вимикайте машину за допомогою головного вимикача, розташованого на задній частині машини, і витягуйте штепсельну вилку з розетки:
 - якщо виникне несправність у роботі машини;
 - якщо машина не використовується протягом тривалого часу;
 - перед очищенням машини.
- Тягніть за вилку, а не за шнур живлення.
- Не торкайтеся штепсельної вилки вологими руками.
- Не користуйтеся машиною, якщо штепсельну вилку, шнур живлення або сам пристрій пошкоджено..
- Не переробляйте жодним чином машину або шнур живлення.
- Ремонуйте машину лише в авторизованих сервісних центрах Philips, щоб уникнути небезпеки..
- Ця машина не призначена для використання дітьми до 8 років.
- Цією машиною можуть користуватися діти віком від 8 років і особи з послабленими відчуттями, фізичними або розумовими здібностями чи без належного досвіду та знань за умови, що використання відбувається під наглядом або їм було проведено інструктаж щодо того, як безпечно користуватися машиною, і вони усвідомлюють можливі ризики.
- Не дозволяйте дітям (навіть старшим за 8 років) виконувати очищення та технічне обслуговування без нагляду дорослих.
- Тримайте машину та шнур живлення подалі від дітей віком до 8 років.
- Дорослі мають стежити, щоб діти не бавилися машиною.
- У жодному разі не вставляйте пальці або інші предмети в кавомолку.

Увага

- Ця машина призначена виключно для звичайного побутового використання. Вона не призначена для використання на службових кухнях у магазинах, офісах, на фермерських господарствах і в інших виробничих умовах.

- Завжди ставте машину на рівну та стійку поверхню. Тримайте її у вертикальному положенні, навіть під час транспортування..
- Не ставте машину на гарячі поверхні, поблизу від гарячих печей, нагрівачів або інших подібних джерел тепла.
- Завжди засипайте в бункер лише смажені кавові зерна. Мелена або розчинна кава, сирі кавові зерна, а також інші речовини можуть пошкодити машину, якщо потраплять у бункер для кавових зерен.
- Перш ніж встановлювати чи виймати будь-які частини, дайте машині охолонути. Нагрівні поверхні можуть залишатися гарячими певний час після використання.
- Не наливайте в резервуар для води теплу, гарячу або газовану воду, оскільки це може пошкодити резервуар і машину.
- Не використовуйте для очищення машини жорсткі губки, абразивні засоби й агресивні рідини, як-от бензин чи ацетон. Достатньо м'якої тканини, зволоженої водою.
- Регулярно чистьте машину від накипу. Машина сама підкаже вам, коли необхідно видалити накип. Якщо не виконати цю операцію, вона перестане працювати належним чином. У такому разі ремонт не покривається гарантією.
- Не піддавайте машину дії мінусових температур (менше 0 °C). Залишки води в системі нагрівання можуть замерзнути й пошкодити машину.
- Не залишайте воду в резервуарі, якщо машина не використовується впродовж тривалого часу. Вода може зіпсуватися. Щоразу заливайте в машину свіжу воду.

Електромагнітні поля (ЕМП)

Цей пристрій Philips відповідає всім чинним стандартам і правовим нормам, що стосуються впливу електромагнітних полів.

Огляд машини (рис. 1)

- 1 Кришка бункера для кавових зерен
- 2 Бункер для кавових зерен
- 3 Роз'єм для шнура
- 4 Резервуар для води
- 5 Відсік для попередньо змеленої кави
- 6 Регулятор помелу
- 7 Панель керування
- 8 Контейнер для меленої кави
- 9 Вузол подачі кави
- 10 Лоток для крапель
- 11 Кришка лотка для крапель
- 12 Індикатор заповнення лотка для крапель
- 13 Кнопка ESPRESSO (ЕСПРЕСО)
- 14 Кнопка ESPRESSO LUNGO (ЕСПРЕСО ЛУНГО)
- 15 Кнопка AROMA STRENGTH (МІЦНІСТЬ)
- 16 Кнопка CARAFE QUICK CLEAN (ШВИДКЕ ОЧИЩЕННЯ КУХЛЯ ДЛЯ МОЛОКА)
- 17 Кнопка режиму очікування
- 18 Кнопка MENU (МЕНЮ)
- 19 Кнопка SPECIAL DRINKS (ОСОБЛИВІ НАПОЇ)

- 20 Кнопка MILK FROTH (СПІНЕНЕ МОЛОКО)
- 21 Кнопка CAPPUCCINO (КАПУЧИНО)
- 22 Шнур
- 23 Щітка для чищення (лише для деяких моделей)
- 24 Мاستило (лише для деяких моделей)
- 25 Мірна ложка для попередньо змеленої кави
- 26 Тестова стрічка для вимірювання жорсткості води
- 27 Контейнер для кавової гущі
- 28 Блок заварювання
- 29 Кухоль для молока
- 30 Вузол подачі гарячої води

Дисплей



Для навігації пунктами меню доступні чотири кнопки.

- Кнопка ESPRESSO (ЕСПРЕСО) = Кнопка ESC (ВИХІД): повернутися в головне меню. Кнопка ESC (ВИХІД) повертає в меню на один крок. Щоб повернутися в головне меню, натисніть кнопку ESC (ВИХІД) кілька разів.



- Кнопка AROMA STRENGTH (МІЦНІСТЬ) = Кнопка ОК: вибрати, підтвердити або зупинити виконання функції.



- Кнопка CAPPUCCINO (КАПУЧИНО) = Кнопка UP (ВГОРУ): прокрутити меню вгору.



- Кнопка SPECIAL DRINKS (ОСОБЛИВІ НАПОЇ) = Кнопка DOWN (ВНИЗ): прокрутити меню вниз.

Перше встановлення

Під час перевірки на цій машині було приготовано каву. Потім її було ретельно очищено, проте в ній могли залишитися сліди кави. Однак ми гарантуємо, що ви придбали абсолютно нову машину.

Як і в більшості повністю автоматичних кавомашин, спочатку потрібно зварити кілька порцій кави, щоб завершити автоматичне налаштування й отримати найкращий смак.

- 1 Зніміть із машини весь пакувальний матеріал.

- 2 Поставте машину на стіл або робочу поверхню подалі від крана, раковини та джерел тепла.

Примітка. Залиште принаймні 15 см вільного простору над машиною, за нею та з обох її боків.

- 3 Вставте лоток для крапель із кришкою в машину.
 4 Вийміть резервуар для води.
 5 Наповніть резервуар свіжою водою до позначки MAX (МАКС.).
 6 Відкрийте кришку бункера для кавових зерен. Наповніть бункер кавовими зернами й закрийте кришку.
 7 Вставте штепсельну вилку в розетку на стіні (1), а малу вилку – у роз'єм, розташований на задній частині машини (2).
 8 Поставте ємність під вузли подачі гарячої води та кави.

Перевірте, чи правильно встановлено вузол подачі гарячої води.

- 9 Натисніть кнопку режиму очікування, щоб увімкнути машину.
 10 Натисніть кнопку ОК, щоб розпочати цикл заповнення водяного контуру.
 11 Машина нагріється й на дисплеї з'явиться значок температури.

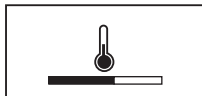

- З вузла подачі кави поллється вода. На дисплеї з'явиться значок промивання та індикатор виконання.

- 12 На дисплеї з'явиться значок, який вказує на необхідність встановлення фільтра AquaClean.

Щоб установити фільтр AquaClean пізніше, натисніть кнопку ESC (ВИХІД) і промийте машину вручну. Інструкції зі встановлення див. у главі "Фільтр AquaClean".

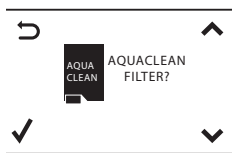

- 13 Натисніть кнопку ОК. На дисплеї з'явиться наступний значок.

- 14 Розпакуйте фільтр AquaClean і потрусіть його протягом 5 секунд.

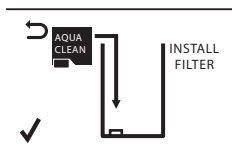



15 Переверніть фільтр AquaClean, занурте його в куваль із холодною водою та зачекайте, доки бульбашки повітря перестануть виходити.

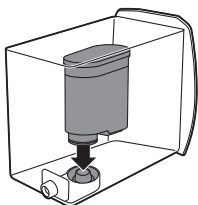

16 Вийміть резервуар для води, спорожніть його, а потім вставте фільтр вертикально в роз'єм для фільтра.

17 Наповніть резервуар свіжою водою до позначки MAX (МАКС.).

18 Натисніть кнопку ОК.

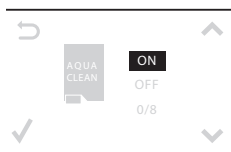

19 Виберіть значення ON (УВІМК.) і натисніть кнопку ОК, щоб підтвердити активацію.

Після закінчення активації на дисплеї з'явиться галочка.



20 Якщо фільтр AquaClean встановлено правильно, на дисплеї з'явиться значок готовності фільтра.

21 Щоб промити фільтр, натисніть кнопку SPECIAL DRINKS (ОСОБЛИВІ НАПОЇ), виберіть HOT WATER (ГАРЯЧА ВОДА) і двічі натисніть кнопку ОК. З вузла подачі гарячої води поллється вода. Вилийте цю воду.

Злив води триватиме деякий час. Фільтр необхідно повністю заповнити та промити водою.

Машина готова до використання.

Установивши фільтр AquaClean, не потрібно промивати машину вручну.

Промивання вручну

- 1 Поставте ємність під вузол подачі кави.
- 2 Натисніть кнопку AROMA STRENGTH (МИЦНІСТЬ) і виберіть функцію приготування кави з попередньо змелених зерен.

Не додавайте попередньо змелену каву у відсік для попередньо змеленої кави.

- 3 Натисніть кнопку ESPRESSO (ЕСПРЕСО) або ESPRESSO LUNGO (ЕСПРЕСО ЛУНГО).
 - Машина почне зливати гарячу воду.
- 4 Зачекайте, доки машина не припинить злив води, і спорожніть ємність.
- 5 Повторіть кроки 1–3 двічі.
- 6 Натисніть кнопку SPECIAL DRINKS (ОСОБЛИВИ НАПОЇ). Поставте ємність під вузол подачі гарячої води.
- 7 Натискайте кнопки UP (ВГОРУ) і DOWN (ВНИЗ), щоб переміщатися пунктами меню. Натисніть кнопку OK, щоб вибрати гарячу воду.
- 8 Натисніть кнопку OK, щоб розпочати подачу гарячої води.
 - Зливайте воду, доки на дисплеї не з'явиться значок відсутності води.
- 9 Наповніть резервуар свіжою водою до позначки MAX (МАКС.) і вийміть ємність.

Машина готова до використання.

Фільтр AquaClean

Фільтр AquaClean очищає воду від мінеральних осадів і в такий спосіб зберігає природний смак і аромат кави. Перше видалення накипу потрібне лише після зносу 8 фільтрів AquaClean, що приблизно дорівнює приготуванню 5000 чашок кави (по 100 мл).

Встановлення фільтра AquaClean

Перш ніж використовувати фільтр AquaClean, переконайтеся, що в машині немає накипу. Якщо ви не активували фільтр перед першим використанням і приготували більше 50 чашок (по 100 мл кожна) напоїв, знадобиться видалити з машини накип перед активацією фільтра.



- 1 Розпакуйте фільтр AquaClean і потрусіть його протягом 5 секунд.
- 2 Переверніть фільтр AquaClean, занурте його в кувалду із холодною водою та зачекайте, доки бульбашки повітря перестануть виходити.
- 3 Вийміть резервуар для води з машини.

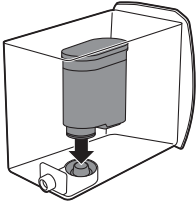

- 4 Вставте фільтр AquaClean у роз'єм для фільтра. Втисніть фільтр AquaClean вниз до упору. Щоб забезпечити оптимальну роботу машини, щільно встановіть фільтр і переконайтеся, що ущільнення перебуває в правильному положенні.
- 5 Наповніть резервуар свіжою водою та встановіть його в машину.
- 6 Натисніть кнопку MENU (МЕНЮ) і виберіть пункт "Фільтр AquaClean". Натисніть кнопку ОК, щоб підтвердити вибір.

Якщо ви встановлюєте фільтр перед першим запуском машини, виконайте інструкції, які наведено у главі "Перше встановлення".

- 7 Виберіть на дисплеї ON (УВІМК.) і натисніть кнопку ОК, щоб підтвердити активацію.



Примітка. Після закінчення активації на дисплеї з'явиться галочка.

- 8 Щоб промити фільтр, натисніть кнопку SPECIAL DRINKS (ОСОБЛИВИ НАПОЇ), виберіть HOT WATER (ГАРЯЧА ВОДА) і двічі натисніть кнопку ОК. З вузла подачі гарячої води поллється вода. Вилийте цю воду.

Примітка. Злив води триватиме деякий час. Фільтр необхідно повністю заповнити та промити водою.

- 9 Запишіть дату наступної заміни фільтра (через 3 місяці) на етикетці, яка прикріплена до пластикової упаковки фільтра. Прикріпіть етикетку до резервуара для води.

Тепер фільтр і машина готові до використання.



Заміна фільтра AquaClean

Заміняйте фільтр кожні 3 місяці або за необхідністю.

Значок фільтра AquaClean на дисплеї	Що робити
10%, значок блимає	Продуктивність цього фільтра знизилась. Щоб відновити продуктивність, рекомендуємо замінити фільтр на новий (див. розділ "Встановлення фільтра AquaClean").
0%, значок блимає	Одразу замініть фільтр на новий (див. розділ "Встановлення фільтра AquaClean"). Під час активації нового фільтра на дисплеї з'явиться слово NEW (НОВИЙ). натисніть кнопку ОК, щоб підтвердити активацію.
Значок і 0% зникли з дисплея	Перш ніж встановлювати й активувати новий фільтр, необхідно видалити накип.

Після зносу 8 фільтрів необхідно видалити накип із машини (див. главу "Видалення накипу" розділу "Процедура видалення накипу").

Використання машини

Приготування кави з кавових зерен

- 1 Відрегулюйте вузол подачі кави відповідно до розміру чашки.
- 2 Щоб обрати міцність кави (1–5 зерен), натисніть кнопку AROMA STRENGTH (МІЦНІСТЬ).
- 3 Натисніть кнопку ESPRESSO (ЕСПРЕСО) або ESPRESSO LUNGO (ЕСПРЕСО ЛУНГО), щоб приготувати бажану каву.

Налаштування об'єму кави

- 1 Натисніть і утримуйте кнопку ESPRESSO (ЕСПРЕСО) або ESPRESSO LUNGO (ЕСПРЕСО ЛУНГО), доки не з'явиться слово MEMO (ПАМ'ЯТЬ).
- 2 Коли чашка міститиме бажаний об'єм кави, натисніть кнопку ОК, щоб зберегти це значення.

Регулювання ступеня помелу

Примітка. Відрегулювати ступінь помелу можна, лише коли машина меле кавові зерна.

- 1 Відкрийте кришку бункера для кавових зерен.
- 2 Поставте чашку під вузол подачі кави.
- 3 Натисніть кнопку ESPRESSO (ЕСПРЕСО).
- 4 Коли машина меле каву, установіть кінець мірної ложки на регулятор помелу на бункері для кавових зерен. За допомогою ложки повертайте регулятор вліво або вправо на одну поділку за раз.
- 5 Доступні 10 різних ступенів помелу. Що менша точка, то міцніша кава.
 - Крупний помел: м'якший смак, для сильно підсмажених кавових зерен.
 - Дрібний помел: міцніший смак, для слабо підсмажених кавових зерен.
- 6 Зваріть 2–3 чашки кави, щоб відчути різницю.

Капучино, маленьке капучино та спінене молоко

Примітка. Можна задати об'єм для маленького капучино та спіненого молока.

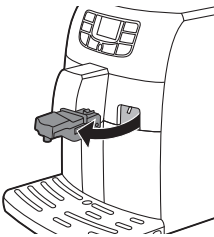

- 1 Вийміть вузол подачі гарячої води.
- 2 Зніміть кришку кухля для молока.
- 3 Заповніть кухоль молоком до рівня між позначками MIN (МІН.) і MAX (МАКС.).
- 4 Установіть кришку кухля для молока.

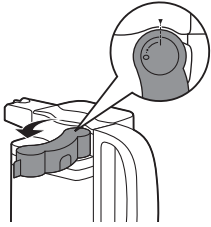

5 Поверніть вузол подачі молока на кухлі в положення "I".

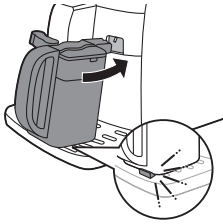

6 Вставте кухоль для молока в машину. Переконайтеся, що кухоль встановлено правильно.

7 Поставте чашку під вузли подачі кави та молока.

8 Виберіть напій із молоком.

- Натисніть кнопку CAPPUCCINO (КАПУЧИНО), щоб приготувати капучино.
- Натисніть кнопку LATTE MACCHIATO (ЛАТЕ МАКІАТО), щоб приготувати лате макіато.
- Натисніть кнопку SPECIAL DRINKS (ОСОБЛИВИ НАПОЇ) і виберіть пункт Baby cappuccino (Маленьке капучино), щоб приготувати маленьке капучино.

Машина спочатку наливає в чашку або склянку передустановлений об'єм спіненого молока, а потім додає передустановлений об'єм кави.

Приготування особливих напоїв

У меню особливих напоїв можна вибрати гарячу воду або маленьке капучино.

- 1 Щоб увійти в меню, натисніть кнопку SPECIAL DRINKS (ОСОБЛИВИ НАПОЇ). На дисплеї відобразяться назви особливих напоїв.
- 2 Натискайте кнопки UP (ВГОРУ) і DOWN (ВНИЗ), щоб переміщатися пунктами меню.
- 3 Щоб підтвердити вибір напою, натисніть кнопку OK.
- 4 Якщо ви вибрали HOT WATER (ГАРЯЧА ВОДА), вставте вузол подачі гарячої води в машину та зафіксуйте його. Якщо ви вибрали капучино, спінене молоко або маленьке капучино, вставте кухоль для молока в машину.

Чищення та догляд

Щотижневе очищення блока заварювання

Чистьте блок заварювання один раз на тиждень.

- 1 Вийміть контейнер для кавової гущі та відкрийте дверцята для обслуговування.

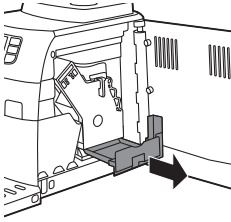

2 Вийміть контейнер для залишків кави.

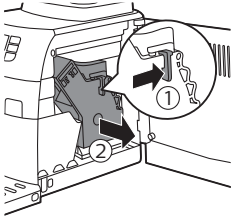

3 Натисніть на важіль і витягніть блок заварювання з машини.

4 Сполосніть блок заварювання свіжою водою та дайте йому висохнути.

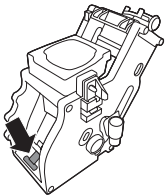

5 Перед повторним встановленням блоку заварювання перевірте, чи важіль контактує з основою блока.

Примітка. Якщо важіль не контактує з основою, опустіть його.

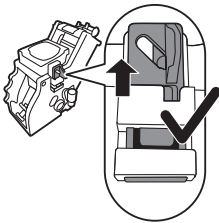

6 Перевірте, чи фіксуючий гачок блока заварювання перебуває в правильному положенні. Щоб правильно розмістити гачок, потягніть його до найвищої точки.

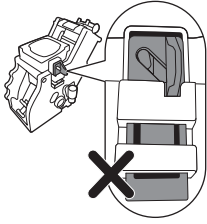

- 7 Якщо гачок досі перебуває в найнижчому положенні, це неправильно.
- 8 Вставте блок заварювання в машину вздовж бокових напрямних рейок до фіксації. Потім вставте контейнер для залишків кави в машину.

Щомісячне очищення блока заварювання за допомогою знежирювальної таблетки

- Виконуйте цей цикл очищення після кожних 500 чашок кави або раз на місяць.
- Для цього циклу очищення використовуйте знежирювальну таблетку..

Увага! Для очищення використовуйте лише знежирювальні таблетки. Вони не містять речовин для видалення накипу.

- 1 Поставте ємність під вузол подачі кави.
- 2 Натисніть кнопку AROMA STRENGTH (МИЦНІСТЬ) і виберіть пункт GROUND COFFEE (ЗМЕЛЕНА КАВА).
- 3 Покладіть знежирювальну таблетку у відсік для попередньо змеленої кави.
- 4 Натисніть кнопку ОК. Машина почне зливати воду з вузла подачі кави.
- 5 Коли індикатор виконання дійде середини, переключіть кнопку живлення в положення OFF (ВИМК.)
- 6 Залиште знежирювальний розчин у машині приблизно на 15 хвилин.
- 7 Переключіть кнопку живлення в положення ON (УВИМК.)
- 8 Натисніть кнопку режиму очікування.
- 9 Зачекайте, доки машина виконає цикл автоматичного промивання.
- 10 Виконайте щотижневе очищення блока заварювання.
- 11 Вийміть лоток для крапель і контейнер для кавової гущі. Спорожніть лоток для крапель і контейнер для кавової гущі та вставте їх назад у машину.
- 12 Натисніть кнопку AROMA STRENGTH (МИЦНІСТЬ) і виберіть пункт GROUND COFFEE (ЗМЕЛЕНА КАВА).
- 13 Натисніть кнопку ОК. Машина почне зливати воду з вузла подачі кави.
- 14 Повторіть кроки 12–13 двічі. Злийте воду, що витекла з машини.
- 15 Щоб очистити лоток для крапель, покладіть у нього знежирювальну таблетку та наповніть його на дві третини гарячою водою. Залиште його в такому стані приблизно на 30 хвилин. Потім спорожніть лоток для крапель і ретельно промийте його.

Змащування

Змащуйте блок заварювання кожного разу після приготування 500 чашок кави або раз на місяць.

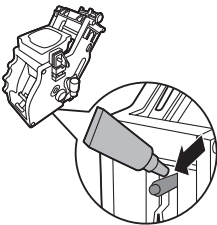

- 1 Нанесіть трохи мастила навколо вала на дні блока заварювання.

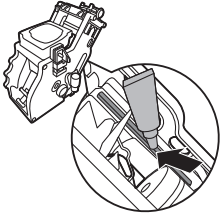

- 2 Нанесіть трохи мастила на бокові напрямні, як показано на рисунку.
- 3 Вставте блок заварювання в машину вздовж бокових напрямних рейок до фіксації. Потім вставте контейнер для залишків кави в машину.

Швидке очищення кухля для молока

Щоб гарантовано дотримуватися рецептури молочних напоїв, після кожного їх приготування промивайте вузол подачі молока гарячою водою.

- 1 Поставте чашку або ємність під вузол подачі, щоб зібрати воду після промивання.
- 2 Поверніть вузол подачі молока в положення "I".
- 3 Натисніть кнопку CARAFE QUICK CLEAN (ШВИДКЕ ОЧИЩЕННЯ КУХЛЯ ДЛЯ МОЛОКА).
 - На дисплеї з'явиться повідомлення про необхідність вставити кухоль для молока. Натисніть кнопку ОК, щоб підтвердити.

Примітка. Щоб перервати очищення кухля для молока, натисніть кнопку ESC (ВИХІД).

- 1 З вузла подачі кави полетить вода. На дисплеї з'явиться значок промивання та індикатор виконання.

Щоденне очищення кухля для молока

Щоб забезпечити належний рівень гігієни та досконале спінення молока, необхідно очищувати кухоль для молока наприкінці кожного дня використання.

- 1 Натисніть кнопки розблокування, щоб зняти кришку.

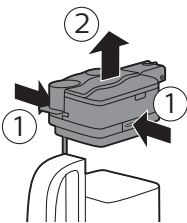

- 2 Поверніть вузол подачі молока вгору в положення, позначене крапкою.

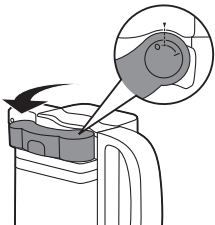

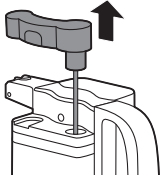

- 3 Підніміть блок подачі молока та вийміть його з кришки, а потім промийте теплою водою. Видаліть усі залишки молока.
- 4 Встановіть вузол подачі молока на кришку кухля для молока. Для цього сумістіть крапку на вузлі подачі з міткою на кришці.

Щотижневе очищення кухля для молока

- 1 Натисніть кнопки розблокування, щоб зняти кришку.
- 2 Сполосніть кришку та кухоль для молока свіжою водою. Видаліть усі залишки молока.
- 3 Встановіть кришку на кухоль для молока та зафіксуйте її.
- 4 Зніміть верхню частину кришки та заповніть кухоль для молока свіжою водою до позначки MAX (МАКС.).
- 5 Установіть верхню частину кришки на кухоль для молока.
- 6 Вставте кухоль для молока в машину. Поставте ємність під вузол подачі молока.
- 7 Натисніть кнопку MILK FROTH (СПІНЕНЕ МОЛОКО), щоб вибрати гаряче молоко.
- 8 Під час зливання води на дисплеї відображається відповідний значок.
- 9 Коли машина закінчить зливати воду, вийміть кухоль для молока та спорожніть його.

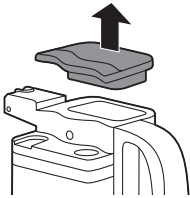

На дисплеї з'явиться запрошення провести швидке очищення. Під час щотижневого очищення кухля для молока цей цикл виконувати не потрібно.

- 10 Натисніть кнопки розблокування, щоб зняти кришку кухля для молока.
- 11 Поверніть вузол подачі молока в положення, позначене крапкою на кришці.
- 12 Підніміть і вийміть вузол подачі спіненого молока.
- 13 Вийміть кільце з вузла подачі молока.

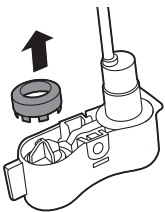

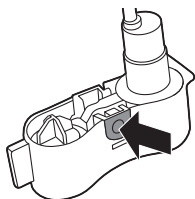

14 Натисніть кнопку, позначену стрілкою, щоб розблокувати кришку вузла подачі молока.

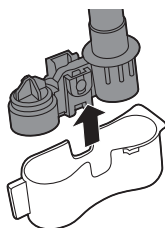

15 Щоб зняти кришку, трохи натисніть по боках вузла подачі та потягніть кришку вниз з вузла.

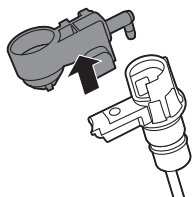

16 Потягніть пристрій для спінення молока вгору.

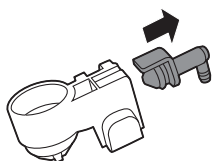

17 Витягніть з'єднувач з пристроєм для спінення молока.

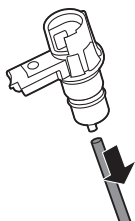

18 Вийміть всмоктувальну трубку.

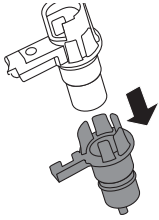

- 19 Потягніть з'єднувач назовні та відокремте його від частини, що залишилася.
- 20 Сполосніть усі частини теплою водою.
- 21 Зберіть усі частини у зворотному порядку.

Щомісячне очищення кухля для молока із засобом для очищення контуру молока

У цій процедурі можна використовувати лише засіб для очищення контуру молока CA6705 від SAECO.

Примітка. Перш ніж розпочати очищення, наповніть резервуар для води до позначки MAX (МАКС.).

- 1 Натисніть кнопку MENU (МЕНЮ) та перейдіть до функції повного очищення кухля для молока. Натисніть кнопку ОК.
 - На дисплеї з'явиться повідомлення про операції, які необхідно виконати перед початком циклу очищення.
- 2 Висипте вміст пакета із засобом для очищення контуру молока в кухоль для молока. Потім наповніть кухоль для молока водою до максимального рівня.
- 3 Вставте кухоль для молока в машину та поставте ємність під вузол подачі спіненого молока.
- 4 Натисніть кнопку ОК, щоб запустити подачу розчину для очищення.
 - З вузла подачі молока поллється розчин для очищення.
 - Коли машина припинить зливати розчин, на дисплеї з'явиться наступний значок.
- 5 Вийміть із машини кухоль для молока та ємність.
- 6 Ретельно промийте кухоль для молока та налейте в нього воду до позначки MAX (МАКС.).
- 7 Вставте кухоль для молока в машину.
- 8 Поставте ємність під вузол подачі спіненого молока.
- 9 Щоб запустити цикл промивання кухля ще раз, натисніть кнопку ОК.
- 10 Щойно машина припинить злив води, цикл вважається завершеним.

Видалення накипу

Видалення накипу проводиться, якщо на дисплеї з'явився значок CALC CLEAN (ВИДАЛЕННЯ НАКИПУ) або після зносу 8 фільтрів AquaClean.

Якщо своєчасно не виконати цю операцію, у машині можуть виникнути неполадки. У такому разі пошкодження не покриваються гарантією).



Ніколи не пийте воду із сумішшю для видалення накипу, яку ви наливаєте в резервуар для води, або воду із залишками, що виходить із машини під час процедури видалення накипу.

Процес видалення накипу триває приблизно 30 хвилин.

Для очищення машини використовуйте лише спеціальний розчин Saeco для видалення накипу. Розчин Saeco для видалення накипу розроблено спеціально, щоб забезпечити оптимальну роботу машини. Використання інших засобів може пошкодити машину та відкласти залишки у воді. Розчин Saeco для видалення накипу можна придбати в інтернет-магазині www.shop.philips.com/service.

Процедура видалення накипу



Щоб призупинити цикл видалення накипу або промивання, натисніть кнопку ESC (ВИХІД). На дисплеї з'явиться наступний значок. Щоб продовжити цикл видалення накипу або промивання, натисніть кнопку ОК.

1 Вийміть і спорожніть лоток для крапель. Вставте лоток для крапель у машину.

Вийміть фільтр AquaClean із резервуара для води (за наявності).

2 Наповніть кухоль для молока свіжою водою до позначки MIN (MIN.). Вставте кухоль для молока в машину. Поверніть вузол подачі молока на кухлі в положення "I".

3 Натисніть кнопку ОК.

- На дисплеї з'явиться значок, який нагадує поставити кухоль для молока в машину.



4 На дисплеї з'явиться значок активного циклу видалення накипу. Щоб перервати цикл видалення накипу, натисніть кнопку ESC (ВИХІД).

5 Вилейте повну пляшку (250 мл) розчину Saeco для видалення накипу в резервуар для води.

6 Наповніть резервуар із розчином для видалення накипу водою до позначки CALC CLEAN (ВИДАЛЕННЯ НАКИПУ).

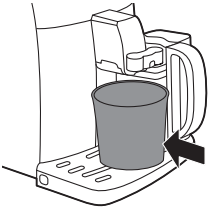

- 7 Поставте велику ємність (1,5 л) під вузли подачі кави та молока.
- 8 Натисніть кнопку ОК, щоб розпочати цикл видалення накипу.
 - Машина подає розчин для видалення накипу через вузли подачі кави та молока за рівними проміжками часу протягом приблизно 25 хвилин.
- 9 Машина має зливати розчин для видалення накипу, доки резервуар для води не спорожніє. Вийміть і спорожніть ємність і кухоль для молока.
- 10 Вийміть і спорожніть лоток для крапель. Вставте лоток для крапель у машину.
- 11 Промийте резервуар і наповніть його свіжою водою до позначки CALC CLEAN (ВИДАЛЕННЯ НАКИПУ). Вставте резервуар для води назад в машину.
- 12 Наповніть кухоль для молока свіжою водою до позначки MIN (МІН.) і встановіть його в машину. Поставте ємність під обидва вузли.
- 13 Натисніть кнопку ОК, щоб розпочати цикл промивання (триває приблизно 4 хвилини).
 - По завершенні промивання на дисплеї з'явиться наступний значок.
- 14 Промийте резервуар для води та наповніть його свіжою водою до позначки MAX. (МАКС.) Вставте резервуар для води назад в машину.
- 15 Натисніть кнопку ОК, щоб завершити цикл видалення накипу.
- 16 Поставте ємність під вузли подачі кави та молока.



- 17 Після початку нагрівання на дисплеї з'являється наступний значок.
 - Машина виконає цикл автоматичного промивання.
 - 18 Вийміть і очистьте кухоль для молока (див. главу "Щотижневе чищення кухля для молока" розділу "Чищення та догляд"). Вставте вузол подачі гарячої води в машину.
 - 19 Вийміть і спорожніть лоток для крапель. Вставте лоток для крапель у машину.
 - 20 Вийміть і промийте блок заварювання (див. главу "Чищення блока заварювання" розділу "Чищення та догляд").
- Тепер машина готова до використання.



Переривання циклу видалення накипу

Якщо ви запустили процедуру видалення накипу, потрібно дочекатися її завершення, не вимикаючи машину. Якщо протягом цієї процедури машина зависне, виникне збій електропостачання або від'єднається шнур живлення, з процедури можна вийти, натиснувши кнопку режиму очікування. У такому разі спорожніть резервуар для води, промийте його та наповніть водою до позначки CALC CLEAN (ВИДАЛЕННЯ НАКИПУ). Перш ніж перейти до приготування напоїв, виконайте інструкції, наведені в главі "Перше встановлення" розділу "Промивання вручну". Якщо процедуру буде перервано, машина потребуватиме ще одного циклу видалення накипу якомога скоріше.

Значки попередження та коди помилок

Попереджувальні сигнали виділяються червоним кольором. Нижче наведено список попереджень, які можуть з'явитися на дисплеї, і їх значення.

- Наповніть резервуар свіжою водою до позначки MAX (МАКС.).



- Бункер для кавових зерен порожній. Насипте кавові зерна в бункер.



- Блок заварювання не вставлено в машину. Вставте блок заварювання.



- Закрийте дверцята для обслуговування.



- Вийміть контейнер для кавової гущі та спорожніть його.





- У блоці заварювання забагато порошку. Очистьте блок заварювання.
- Якщо з'явиться код помилки, див. значення кодів і способи усунення неполадок у розділі "Значення кодів помилок". Якщо на дисплеї з'явиться цей значок, машиною користуватися не можна.



- Ви забули закрити кришку відсіку для попередньо змеленої кави. Якщо протягом 30 секунд не закрити кришку, на дисплеї відобразиться головне меню, а цикл заварювання буде зупинено.

Значення кодів помилок

Код помилки	Проблема	Причина	Можливе рішення
1	Кавомолку заблоковано.	Канал виходу кави забився.	Ретельно очистьте канал виходу кави ручкою ложки або багатофункціонального інструмента.
3 - 4	Не вдається вийняти блок заварювання.	Блок заварювання вставлено неправильно.	Закрийте дверцята для обслуговування. Вимкніть і знову увімкніть машину. Зачекайте, доки на дисплеї з'явиться значок готовності машини, і вийміть блок заварювання.
5	Проблема водяного контуру	У водяному контурі є повітря.	Вийміть резервуар для води та вставте його назад у машину кілька разів. Переконайтеся, що його вставлено належним чином. Переконайтеся, що відсік резервуара для води чистий.
Інші коди помилок			Вимкніть машину на 30 секунд, а потім увімкніть його знову. Повторіть 2–3 рази.

Якщо наведені вище рішення не допомагають повернути машину до звичайного робочого стану, а значок коду помилки не зникає з дисплея, зверніться на гарячу лінію Philips Saeco. Контактну інформацію можна знайти в гарантійному талоні або на сторінці www.saeco.com/support.

Замовлення приладдя Saeco

Для очищення машини й видалення накипу використовуйте лише спеціальні засоби Saeco. Ці засоби можна придбати в інтернет-магазині Philips (якщо він доступний у вашій країні) за адресою www.shop.philips.com/service, у свого дилера або в авторизованих сервісних центрах.

Замовлення засобів для догляду:

Артикул	Виріб
CA6700	Розчин для видалення накипу
CA6903	Фільтр AquaClean
HD5061	Масило для блока заварювання
CA6704	Знежирювальні таблетки
CA6705	Засіб для очищення контуру молока

Гарантія та підтримка

Якщо вам знадобиться інформація чи підтримка, завітайте на сторінку www.saeco.com/support або ознайомтеся з окремим гарантійним талоном.

За інформацією або підтримкою звертайтеся на гарячу лінію Philips Saeco у своїй країні. Контактну інформацію можна знайти в гарантійному талоні, що надається окремо, або на сайті www.saeco.com/support.

Утилізація

- Цей символ означає, що поточний виріб не підлягає утилізації зі звичайними побутовими відходами (згідно з директивою ЄС 2012/19/EU).
- Дотримуйтеся правил роздільного збору електричних і електронних пристроїв у Вашій країні. Належна утилізація допоможе запобігти негативному впливу на навколишнє середовище та здоров'я людей.

Усунення несправностей

Проблема	Причина	Вирішення
Машини не вмикається.	Машину відключено від живлення.	Перевірте, чи правильно вставлено шнур живлення.
Машини перебуває в демонстраційному режимі.	Кнопку режиму очікування тримали натиснутою довше 8 секунд.	Вимкніть і увімкніть машину за допомогою головного вимикача.
Лоток для крапель швидко заповнюється.	Це нормально. Машини промиває водою внутрішні контури та блок заварювання. Певний об'єм води витікає через внутрішні контури безпосередньо в лоток для крапель.	Спорожніть лоток для крапель, якщо індикатор його заповнення піднявся над кришкою.

		Поставте чашку під вузол подачі кави, щоб зібрати воду після промивання.
Значок заповнення контейнера для кавової гущі не зникає.	Контейнер для кавової гущі було спорожнено, коли машину було вимкнено.	Спорожнюйте контейнер для кавової гущі, лише коли машину ввімкнено. Інакше лічильник циклів приготування кави не скидається. І тоді повідомлення Empty coffee grounds container (Спорожніть контейнер для кавової гущі) залишатиметься на дисплеї, навіть якщо контейнер не повний.
	Контейнер для кавової гущі було вставлено надто швидко.	Не встановлюйте контейнер для кавової гущі в машину, доки на дисплеї не з'явиться відповідна вказівка.
Не вдається вийняти блок заварювання.	Блок заварювання вставлено неправильно.	Закрийте дверцята для обслуговування. Вимкніть і знову ввімкніть машину. Зачекайте, доки з'явиться сповіщення про готовність машини, і вийміть блок заварювання.
	Не вийнято контейнер для кавової гущі.	Вийміть контейнер для кавової гущі, перш ніж виймати блок заварювання.
Не вдається вставити блок заварювання.	Неправильне положення блока заварювання.	Блок заварювання вставлено не до кінця. Переконайтеся, що важіль торкається основи блока заварювання, а гачок блока заварювання перебуває в правильному положенні.
		Вимкніть і знову ввімкніть машину. Установіть контейнер для кавової гущі та лоток для крапель у машину. Поки не встановлюйте блок заварювання. Закрийте дверцята для обслуговування, а потім вимкніть і знову ввімкніть машину. Тепер спробуйте встановити блок заварювання ще раз.
	У машині триває видалення накипу.	Не можна вийняти блок заварювання під час процедури видалення накипу. Дочекайтеся завершення цієї процедури, а потім вийміть блок заварювання.
У каві замало вершків, або вона надто водяниста.	Вибрано грубий помел.	Виберіть дрібніший ступінь помелу.
	Невдалий купаж кави.	Змініть купаж кави.
	Машини виконує автоматичне налаштування.	Приготуйте кілька чашок кави.
	Блок заварювання брудний.	Очистьте блок заварювання.

Вузол подачі кави протікає.	Вузол подачі кави забився.	Очистьте вузол подачі кави та його отвори очисною трубкою.
Кава недостатньо гаряча.	Чашки холодні.	Перш ніж готувати каву, ополосніть чашки гарячою водою, щоб нагріти їх.
	Вибрано надто низьку температуру. Перевірте налаштування в меню.	Виберіть у меню температуру High (Висока).
	Ви додали молоко.	Якщо б молоко ви не додавали, тепле чи гаряче, воно завжди певною мірою знижуватиме температуру кави.
Машина мелє кавові зерна, але кава не виходить.	Вибрано надто дрібний ступінь помелу.	Виберіть грубіший ступінь помелу.
	Блок заварювання брудний.	Очистьте блок заварювання.
	Вузол подачі кави брудний.	Очистьте вузол подачі кави та його отвори очисною трубкою.
	Канал виходу кави забився.	Ретельно очистьте канал виходу кави ручкою ложки або багатофункціонального інструмента.
Кава наливається повільно.	Надто дрібний помел.	Змініть купаж кави або налаштуйте кавомолку.
	Блок заварювання брудний.	Очистьте блок заварювання.
	Канал виходу кави забився.	Ретельно очистьте канал виходу кави ручкою ложки або багатофункціонального інструмента.
	Накип заблокував контур машини.	Видаліть накип із машини.
Молоко не спінюється.	Кухоль для молока брудний або встановлений неправильно.	Очистьте кухню, правильно спозиціуйте й установіть його.
	Вузол подачі спіненого молока відкритий лише частково.	Переконайтеся, що вузол подачі спіненого молока встановлений у правильне положення.
	Кухоль для молока зібрано не повністю.	Переконайтеся, що всі компоненти зібрано правильно.
	Тип молока не підходить для спінювання.	За даними наших тестів, гарну піну дають такі типи молока: напівзнежирене та незбиране коров'яче молоко, соєве та безлактозне молоко. Ми не перевіряли інші типи молока, тому вони можуть давати менший об'єм піни.

Під машиною є вода.	Лоток для крапель перепоповнений.	Спорожніть лоток для крапель, якщо індикатор його заповнення повністю піднявся над кришкою. Завжди спорожнюйте лоток для крапель, перш ніж починати видалення накипу з машини.
	Машина стоїть не на горизонтальній поверхні.	Поставте машину на горизонтальну поверхню, щоб індикатор заповнення лотка для крапель працював належним чином.
Не вдається активувати фільтр AquaClean, оскільки на дисплеї не з'являється галочка.	Фільтр щойно активовано.	Необхідно приготувати принаймні 10 чашок (по 100 мл кожна) напоїв, перш ніж можна буде активувати новий фільтр. Будьте обережні під час активації нового фільтра, показник лічильника фільтрів автоматично збільшиться. Необхідно приготувати принаймні 10 чашок (по 100 мл кожна) напоїв, перш ніж можна буде активувати новий фільтр. Будьте обережні під час активації нового фільтра, показник лічильника фільтрів автоматично збільшиться.
Не вдається активувати фільтр, а машина потребує видалення накипу.	Ви вже замінили 8 фільтрів AquaClean. Після зносу 8 фільтрів потрібно видалити накип із машини.	Спочатку видаліть накип із машини, а потім установіть фільтр.
	Фільтр води AquaClean не було вчасно замінено, коли почав блимати сигнал.	Спочатку видаліть накип із машини, а потім установіть фільтр.
	Фільтр було встановлено не під час першого встановлення, а після приготування приблизно 50 чашок кави (з розрахунку по 100 мл кожна). Фільтр AquaClean можна встановлювати, лише коли в машині немає накипу.	Спочатку видаліть увесь накип із машини, а потім установіть новий фільтр AquaClean. Після видалення накипу лічильник фільтрів буде скинуто до значення 0/8. Завжди активуйте фільтр у меню машини після його заміни.
	Фільтр AquaClean не було активовано належним чином під час першого встановлення.	Виконуйте інструкції на дисплеї, доки не з'явиться повідомлення, що фільтр активовано.
Фільтр AquaClean встановлено, проте з'являється повідомлення про необхідність видалити накип.	Після зносу 8 фільтрів потрібно видалити накип із машини.	Спочатку видаліть увесь накип із машини, а потім установіть новий фільтр AquaClean. Після цього лічильник фільтрів буде скинуто до значення 0/8. Завжди активуйте фільтр у меню машини після його заміни.
Повідомлення про необхідність видалити накип з'являється до заміни 8-го фільтра.	Ви не активували фільтр AquaClean належним чином під час першого встановлення.	Спочатку видаліть увесь накип із машини, а потім установіть новий фільтр AquaClean. Завжди активуйте фільтр у меню машини.

Ви встановили фільтр AquaClean після тривалого використання машини.

Ви не активували новий фільтр у меню машини.

Ви не замінили фільтр одразу, коли його значок почав блимати.

Фільтр не входить у роз'єм.

У фільтрі залишилося повітря.

Стравіть повітря з фільтра.

У резервуарі залишилася вода.

Перш ніж установлювати фільтр, спорожніть резервуар для води.

Ви намагаєтесь установити інший фільтр, ніж AquaClean.

У роз'єм можна вставити лише фільтр AquaClean.

Примітка. Якщо наведена в цій таблиці інформація не допомагає усунути проблему, зверніться на гарячу лінію Philips Saeco.

