

Always here to help you

Register your product and get support at
www.saeco.com/welcome

Intelia Deluxe
HD8888/19



 **Saeco**

Қазақша 5
Русский 27
Українська 51

1

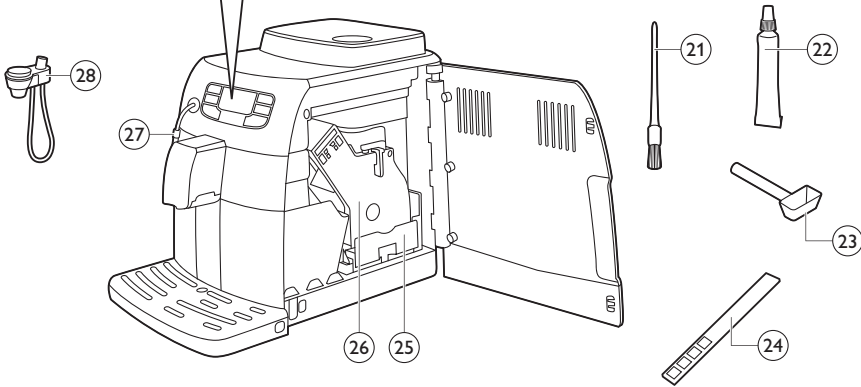
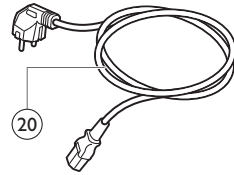
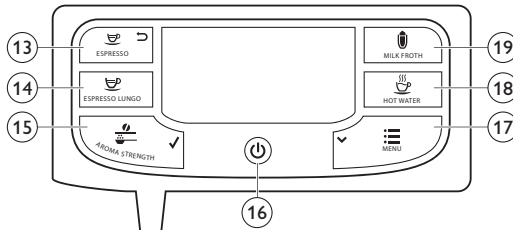
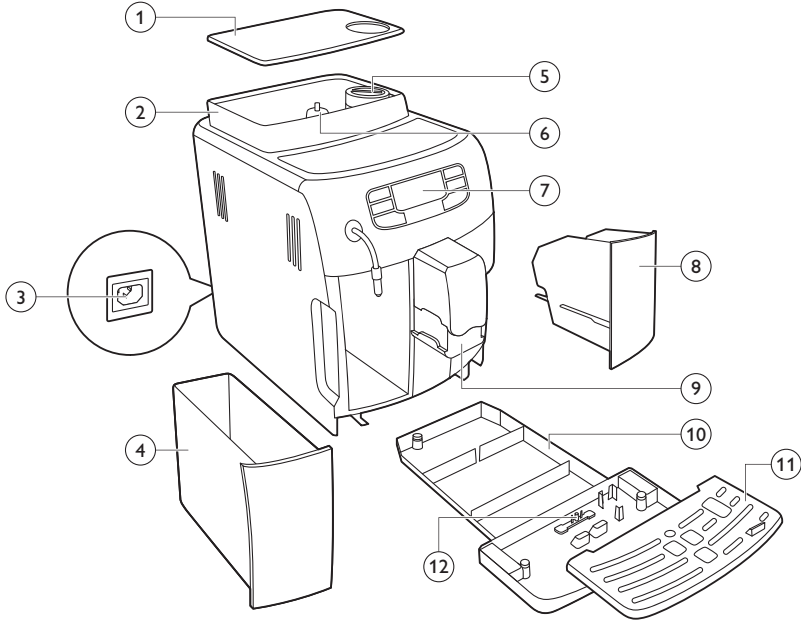

Мазмұны

Кіріспе	5
Маңызды	6
Абайлаңыз	6
Абайлаңыз	6
Электромагниттік өрістер (ЭМӨ)	7
Құрылғыға шолу (1-сурет)	7
Дисплей	8
Алғашқы орнату	8
Қолмен шаю циклі	11
AquaClean сүзгісі	11
AquaClean сүзгісін орнату	11
AquaClean сүзгісін ауыстыру	12
Құрылғыны пайдалану	13
Дәндерден тұратын кофені қайнату	13
Кофе мөлшерін реттеу	13
Ұнтақтау параметрлерін реттеу	13
Сүт шайқау	13
Ыстық су	14
Тазалау және күту	15
Қайнату құралын апта сайын тазалау	15
Майлау	16
Автоматты сүт көпірткішпен күнделікті тазалау	16
Автоматты сүт көпірткіш тазалау (ай сайын)	17
Қаспақты кетіру	18
Қақ түсіру процедурасы	19
Қақ тазалау циклінің кедергісі	20
Ескерту белгішелері және қате кодтары	20
Қате кодтарының мағынасы	21
Saeco қосалқы құралдарына тапсырыс беру	22
Кепілдік және қолдау көрсету	22
Өңдеу	22
Ақаулықтарды жою	23

Кіріспе

Осы Intelia/Intelia Deluxe толық автоматты эспрессо құрылғысын сатып алуыңызбен құттықтаймыз! Құрылғы бүтін кофе дәндерімен эспрессо кофесін дайындауға арналған. Saeco ұсынған қолдау көрсету қызметін толықтай қолдану үшін, өнімді www.saeco.com/welcome сайтында тіркеңіз. Осы пайдаланушы нұсқаулығы автоматты сүт көпірткіш бар барлық Intelia/Intelia Deluxe үлгілеріне қолданылады.

Маңызды

Абайлаңыз

- Құрылғыны техникалық сипаттамаларға сәйкес кернеулі қабырға розеткасына қосыңыз.
- Құрылғыны жерге қосылған розеткаға жалғаңыз.
- Қуат сымы үстел немесе жұмыс орны жиегінен салбырап тұрмауы тиіс не ыстық беттерге тимеуі керек.
- Құрылғыны, электр тығынын немесе қуат сымын суға батырмаңыз (электр тогының соғу қаупі).
- Қуат сымы жалғағышына сұйықтықтарды ешқашан құймаңыз.
- Ыстық су ағынын корпус бөліктеріне тікелей бағыттамаңыз. күйіктер қаупі.
- Ыстық беттерді ұстамаңыз. Саптарын және тұтқаларын қолданыңыз.
- Артқы тақтадағы негізгі қосқышпен құрылғыны өшіріп, электр тығынын розеткадан алып тастаңыз:
 - Егер ақаулық орын алса.
 - Егер құрылғы ұзақ уақыт пайдаланылмаса.
 - Құрылғыны тазалау алдында.
- Қуат сымынан емес, тығыннан тартыңыз.
- Электр тығынын ылғалды қолдармен түртпеңіз.
- Электр тығыны, қуат сымы немесе құрылғының өзі зақымданған болса, құрылғыны қолданбаңыз..
- Құрылығаға немесе қуат сымына өзгерістер жасамаңыз.
- Қауіпті болдырмау үшін жөндеу жұмыстары тек Philips ұйымымен өкілеттік берілген қызмет орталығымен орындалуы керек..
- Құрылғыны 8 жастан кіші балалар пайдаланбауы керек.
- Бақылау астында болса немесе құрылғыны қауіпсіз пайдалану туралы нұсқаулар алған болса және байланысты қауіптерді түсінсе, бұл құрылғыны 8 және одан жоғары жастағы балаларға және дене, сезу немесе ақыл-ой қабілеттері кем немесе тәжірибесі мен білімі жоқ адамдарға пайдалануға болады.
- Тазалау мен пайдаланушыға техникалық қызмет көрсету қызметтерін 8 жастан кіші және бақылаусыз балаларға орындауға болмайды.
- Құрылғыны және оның сымын 8 жасқа толмаған балалардың қолы жетпейтін жерге қойыңыз.
- Балалардың құрылғымен ойнамауын қадағалаған жөн.
- Кофе тартқышқа саусақтар немесе басқа нысандар ешқашан салмаңыз.

Абайлаңыз

- Осы құрылғы тек қалыпты тұрмыстық қолданысқа арналған. Ол дүкендердің, кеңселердің, фермалардың немесе басқа жұмыс орталарының қызметкерлердің ас үйлері сияқты орталарда пайдалануға арналмаған.
- Құрылғыны әрқашан тегіс және тұрақты бетке қойыңыз. Оны тасымалдау кезінде де тік күйде ұстаңыз.
- Құрылғыны плиткаға, не болмаса ыстық духовканың, жылытқыштың немесе ұқсас жылу көзінің тікелей жанына қоймаңыз.

- Дән ыдысына тек қуырылған кофе дәндерін салыңыз. Егер ұнтақталған кофе, тез еритін кофе, өңделмеген кофе дәндері немесе басқа зат кофе дәні ыдысына салынса, бұл құрылғының зақымына себеп болуы мүмкін.
- Кез келген бөліктерді салу немесе шығару алдында құрылғыны суытыңыз. Қыздыру беттерінде пайдаланудан кейін қалдық қызу болады.
- Су ыдысын жылы, ыстық немесе көпіршіген сумен ешқашан толтырмаңыз, өйткені бұл су ыдысын және құрылғыны зақымдауы мүмкін.
- Құрылғыны тазалағанда ешқашан қырғыш шүберек пен тазалағыш агенттерді немесе жанармай мен ацетон сияқты агрессивті сұйықтықтарды қолданбаңыз. Сумен суланған жұмсақ матаны пайдаланыңыз.
- Құрылғының қағын жүйелі түрде түсіріңіз. Құрылғы қағын түсіру керектігін көрсетеді. Бұлай істемеу құрылғының дұрыс жұмыс істеуін тоқтатады. Бұндай жағдайда жөндеу жұмысы кепілдікпен қамтылмайды.
- Құрылғыны 0 °C-тан төмен температураларда сақтамаңыз. Жылыту жүйесінде қалған су қатып, зақым тудыруы мүмкін.
- Құрылғы ұзақ уақыт пайдаланылмаған кезде су ыдысында су қалдырмаңыз. Су ластануы мүмкін. Құрылғыны пайдаланған сайын таза су пайдаланыңыз.

Электромагниттік өрістер (ЭМӨ)

Осы Philips құрылғысы электромагниттік өрістерге қатысты барлық қолданыстағы стандарттар мен ережелерге сәйкес келеді.

Құрылғыға шолу (1-сурет)

- 1 Дәндер ыдысы қақпағын
- 2 Кофе дәндерінің ыдысы
- 3 Көлік сымына арналған розетка
- 4 Су ыдысы
- 5 Алдын ала ұнтақталған кофе бөлімі
- 6 Тартқышты реттеу тұтқасы
- 7 Басқару тақтасы
- 8 Тартылған кофе ыдысы
- 9 Кофе құю шүмегі
- 10 Тамшы науасы
- 11 Тамшы науасының қақпағы
- 12 Drip tray full (Тамшы науасы толы) индикаторы
- 13 ESPRESSO (Эспрессо) түймесі
- 14 ESPRESSO LUNGO (Эспрессо лунго) түймесі
- 15 AROMA STRENGTH (Иіс күші) түймесі
- 16 Күту режимі түймесі
- 17 MENU (Мәзір) түймесі
- 18 HOT WATER (Ыстық су) түймесі
- 19 MILK FROTH (Сүт көбігі) түймесі
- 20 Қуат сымы
- 21 Щетка (тек кейбір түрлеріне арналған)
- 22 Май (тек кейбір түрлеріне арналған)
- 23 Алдын ала ұнтақталған кофе мөлшерлеу қасығы
- 24 Су қаттылығын сынау құралы
- 25 Кофе қалдықтары тартпасы
- 26 Қайнату құралы

Дисплей



Мәзірлер арқылы өту үшін осы түймелерді пайдаланыңыз:

- ESPRESSO (Эспрессо) түймесі = ESC түймесі: негізгі мәзірге оралу үшін осы түймені басыңыз. ESC түймесі бір деңгей кері шегіндіреді. Негізгі мәзірге кері оралу үшін ESC түймесін бірнеше рет басу қажет болуы мүмкін.



- AROMA STRENGTH (Иіс күші) түймесі = OK (мақұлдау) түймесі: функцияны таңдау, растау немесе тоқтату үшін осы түймені басыңыз.



- MILK FROTH (Сүт көбігі) түймесі = UP (Жоғары) түймесі: дисплей мәзірі бойынша жоғары айналдыру үшін осы түймені басыңыз.



- MENU (Мәзір) түймесі = DOWN (Төмен) түймесі: дисплей мәзірі бойынша төмен айналдыру үшін осы түймені басыңыз.

Алғашқы орнату

Осы құрылғыны кофемен сынауға болады. Дегенмен, бұл мұқият тазаланды, сол себепті кейбір кофе қалдықтары қалуы мүмкін. Дегенмен, құрылғының абсолютті жаңа екендігіне кепілдік береміз.

Толық автоматты құрылғылар сияқты, алдымен, жеке реттеуді аяқтауға және дәмді кофені алуға құрылғыда шамалы кофе қайнату керек.

- 1 Құрылғыдан бүкіл орама материалын алыңыз.
- 2 Құрылғыны шүмектен, раковинадан және жылу көздерінен алыс жерге, үстелдің немесе басқа жұмыс орнының үстіне қойыңыз.

Ескерту: Құрылғының үстінде, артында және екі жағында кемінде 15 см бос орын қалдырыңыз.

- 3 Қақпағы бар тамшы науасын құрылғыға сырғытыңыз.
- 4 Су ыдысын алыңыз.

- 5 Су ыдысын тұщы сумен MAX (Макс) деңгей көрсеткішіне дейін толтырыңыз.
- 6 Дәндер ыдысы қақпағын ашыңыз. Дәндер ыдысын кофе дәндерімен толтырып, қақпақты жабыңыз.
- 7 Шағын ашаны құрылғының артындағы ұяшыққа қосыңыз. Тоқ шанышқысын қабырғадағы розеткаға қосыңыз.
- 8 Автоматты сүт көпіртікті ыстық су/бу тамызу шүмегіне тіркеңіз.
- 9 Ыстық су/бу тамызу шүмегі астына ыдыс қойыңыз.
- 10 Құрылғыны қосу үшін STANDBY (Күту режимі) түймесін басыңыз.
- 11 Автоматты тізбекті толтыру циклін бастау үшін OK түймесін басыңыз.
- 12 Құрылғы қызып, дисплейде температура белгішесі көрсетіледі.

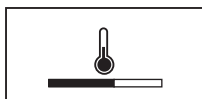

- Құрылғы автоматты шаю циклін орындайды.

- 13 Дисплей AquaClean сүзгіні орнату керектігін білдіретін келесі белгішені көрсетеді.

Ескерту: Егер AquaClean сүзгісін орнату керек болса, ESC түймесін басып, қолмен шаю циклін жалғастырыңыз. Орнату үшін "AquaClean сүзгісі" тарауын көріңіз.

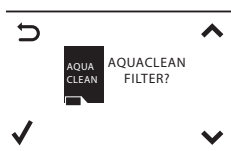

- 14 OK түймесін басыңыз. Келесі белгіше дисплейде көрсетіледі.
- 15 AquaClean циклін бумасынан алып тастамаңыз. Сүзгіні шамамен 5 секунд шайқаңыз.

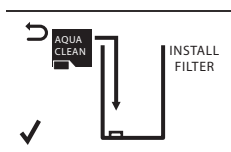

10 Қазақша



16 AquaClean сүзгісін суық сулы құмыраға жоғарыдан төмен қаратып батырып, ауа көпіршіктері шықпағанша күтіңіз.

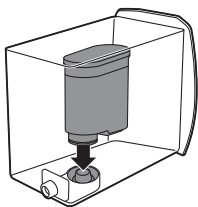

17 Су ыдысын құрылғыдан шығарып, оны босатып, сүзгіні сүзгі қосылымына тігінен салыңыз.

18 Су ыдысын таза сумен толтырып, оны қайта құрылғыға салыңыз.

19 OK түймесін басыңыз.

20 Дисплейде ON (Қосулы) пәрменін таңдап, OK түймесін басумен белсендіруді растаңыз.



Ескерту: Белсендіру аяқталған кезде дисплейде белсендіруді растау кеңесі көрсетіледі.



21 Дисплейде AquaClean сүзгісі дұрыс орнатылғанын білдіретін сүзгі дайын белгішесі көрсетіледі.

22 Сүзгіні шаю үшін HOT WATER (Ыстық су) түймесін басып, судың жарты литрін ыстық су/бу тамызу шүмегінен шығарыңыз. Осы суды төгіңіз.

Ескерту: Ыстық су құйып алу шүмегінен су шыға бастағанша шамалы уақыт кетеді. Сүзгі толығымен толтырылып, сумен шайылуы керек.

Құрылғы пайдалануға дайын.

Ескерту: AquaClean сүзгісін орнатудан кейін қолмен шаю циклін орындау керек болмайды.



Қолмен шаю циклі

- 1 Кофе тамызу шүмегі астына ыдысты қойыңыз.
 - 2 Алдын ала ұнтақталған кофе таңдау үшін AROMA STRENGTH (Иіс күші) түймесін басыңыз. Алдын ала ұнтақталған кофе қоспаңыз.
 - 3 ESPRESSO LUNGO (Эспрессо лунго) түймесін басыңыз. Құрылғыны су тамызуды бастайды.
 - 4 Құрылғы су тамызуды тоқтатқан кезде ыдысты босатыңыз. 1-3 аралығындағы қадамдарды екі рет қайталаңыз.
 - 5 Бу түтікшесі астына ыдысты қойыңыз.
 - 6 HOT WATER (Ыстық су) түймесін басыңыз. Ыстық су тамызу автоматты түрде басталады.
- Дисплейде су жоқ белгішесі көрсетілгенше су тамызыңыз.
- 7 Су ыдысын таза сумен MAX (Макс) деңгейіне дейін толтырып, контейнерді алыңыз.
- Құрылғы пайдалануға дайын.

AquaClean сүзгісі

AquaClean сүзгісі кофе құрылғысындағы шөгінділерді азайтуға және әрбір шыны кофесінің иісі мен дәмін сақтау үшін сүзгіленген суды қамтамасыз етуге арналған. Егер 8 AquaClean сүзгісі сериясы осы пайдаланушы нұсқаулығында көрсетілгендей пайдаланылса, 5000 шыныға дейін (сыйымдылығы 100 мл) құрылғы қағын түсіру керек болмайды.

AquaClean сүзгісін орнату

Ескерту: AquaClean сүзгісін пайдалануды бастау алдында құрылғы толығымен шөгіндісіз болады. Егер бірінші пайдалану кезінде сүзгі белсендірілмесе және 50-ден аса шыны (сыйымдылығы 100 мл) қайнатылса, сүзгіні белсендіру алдында құрылғы қағын түсіру керек.

- 1 AquaClean циклін бумасынан алып тастамаңыз. Сүзгіні шамамен 5 секунд шайқаңыз.
- 2 AquaClean сүзгісін суық сулы құмыраға жоғарыдан төмен қаратып батырып, ауа көпіршіктері шықпағанша күтіңіз.



12 Қазақша

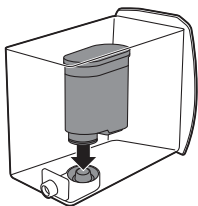

- 3 Су ыдысын құрылғыдан шығарып алыңыз.
- 4 AquaClean сүзгісін тікелей сүзгі байланысына салыңыз. AquaClean сүзгісін ең төменгі нүктеге салыңыз. Барынша өнімділікті қамтамасыз ету үшін сүзгі толық кіргенін және тығыздауыш дұрыс бағытта екенін тексеріңіз.
- 5 Су ыдысын таза сумен толтырып, оны қайта құрылғыға салыңыз.
- 6 MENU (Мәзір) түймесін басып, AquaClean сүзгісі опциясына айналдырыңыз. Одан кейін AquaClean сүзгісі опциясын таңдау үшін OK түймесін басыңыз.

Ескерту: Егер сүзгі алғашқы қолданысқа орнатылса, "Алғашқы орнату" тарауындағы қадамдарды орындаңыз.

- 7 Дисплейде ON (Қосулы) пәрменін таңдап, OK түймесін басумен белсендіруді растаңыз.

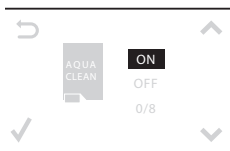

Ескерту: Дисплейде белсендіруді растау белгішесі көрсетіледі.

- 8 Сүзгіні шаю үшін SPECIAL DRINKS (Арнайы сусындар) түймесін басып, HOT WATER (Ыстық су) опциясын таңдап, OK түймесін екі рет басыңыз. Су ыстық су құйып алу шүмегінен ағады. Осы суды төгіңіз.

Ескерту: Ыстық су құйып алу шүмегінен су шыға бастағанша шамалы уақыт кетеді. Сүзгі толығымен толтырылып, сумен шайылуы керек.

- 9 Келесі сүзгі ауыстыру күнін (3 айдан кейін) жазу үшін AquaClean сүзгісінің пластик бумасына тіркелген жапсырманы пайдаланыңыз. Жапсырманы су ыдысына салыңыз.

Сүзгі мен құрылғы енді пайдалануға дайын.

AquaClean сүзгісін ауыстыру

Сүзгіні әр 3 ай сайын немесе құрылғы сұрауы бойынша ауыстырыңыз.

AquaClean сүзгісі белгішесін көрсету	Орындалатын әрекет
10% + белгішесі жыпылықтайды.	Бұл сүзгінің жұмыс өнімділігі нашарлап жатыр. Сүзгінің жұмыс өнімділігін тиісті деңгейде сақтау үшін "AquaClean сүзгісін орнату" бөлімінде сипатталғандай ескі сүзгіні алып, жаңа сүзгіні салған жөн.
0% + белгішесі жыпылықтайды.	"AquaClean сүзгісін орнату" бөлімінде сипатталғандай ескі сүзгіні дереу алып, жаңа сүзгіні салу ұсынылады. Жаңа сүзгіні белсендірген кезде дисплейде NEW (Жаңа) сөзі көрсетіледі. OK түймесін басып, белсендіруді құптаңыз.
Дисплейден 0% және белгіше жойылады	Жаңа сүзгіні салып, белсендірмес бұрын құрылғы қағын тазалау керек.

8 сүзгі ауыстыру әрекетінен кейін "Қақтан тазалау" тарауы, "Қақтан тазалау процедурасы" бөліміне құрылғы қағын тазалау керек.

Құрылғыны пайдалану

Дәндерден тұратын кофені қайнату

- 1 Шыны өлшеміне үйлестіру үшін кофе тамызу шүмегін реттеңіз.
- 2 1-5 дән ішінен қажетті кофе күшін таңдау үшін AROMA STRENGTH (Ис күші) түймесін басыңыз.
- 3 Эспрессо қайнату үшін ESPRESSO (Эспрессо) түймесін басыңыз немесе кофе қайнату үшін ESPRESSO LUNGO (Эспрессо лунго) түймесін басыңыз.

Кофе мөлшерін реттеу

- 1 Дисплейде MEMO (Ескертпе) сөзі көрсетілгенше ESPRESSO (Эспрессо) немесе ESPRESSO LUNGO (Эспрессо лунго) түймесін басып тұрыңыз.
- 2 Шыныда қажетті кофе мөлшері болғанда таңдалған мөлшерді сақтау үшін OK түймесін басыңыз.

Ұнтақтау параметрлерін реттеу

Ескерту: Құрылғыда кофе дәндерін ұнтақтау кезінде тартқыш параметрлерін ғана реттеуге болады.

- 1 Дәндер ыдысы қақпағын ашыңыз.
- 2 Кофе тамызу шүмегі астына шыны қойыңыз.
- 3 ESPRESSO (Эспрессо) түймесін басыңыз.
- 4 Құрылғыны кофені ұнтақтаған кезде кофе дәндерінің ыдысындағы тартқышты реттеу тұтқасына мөлшерлеу қасығы шетін қойыңыз. Тұтқаны сол немесе оң жаққа бір ойыққа басып бұру үшін қасықты пайдаланыңыз.
- 5 Таңдауға болатын 10 түрлі ұнтақтау градусы параметрі болады. Нүкте қаншалықты кішкентай болса, кофе соншалықты күшті болады.
 - Ірі ұнтақтау: жеңіл дәм, қара қуырылған кофе қоспаларына арналған.
 - Майда ұнтақтау: өткір дәм, жеңіл қуырылған кофе қоспаларына арналған.
- 6 Дәм айырмашылығын білу үшін 2-3 кофе қайнатыңыз.

Сүт шайқау

Абайлаңыз! Күйік қалу қаупі! Тамызу ыстық судың кішкентай тамшыларымен жүреді. Тек тиісті қорғаныс тұтқасын пайдаланыңыз.

- 1 Кіріс түтікті автоматты сүт көпірткішке салыңыз.

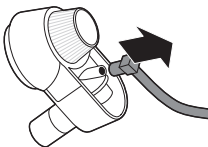

14 Қазақша

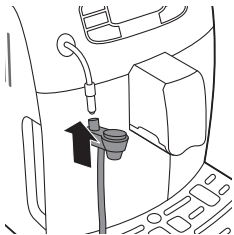

2 Автоматты сүт көпіртікшіті орнына құлыпталғанша резеңке ұстағышқа салыңыз.

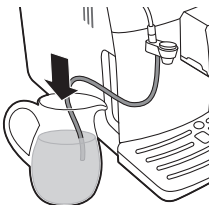

3 Кіріс түтіккіті сүт ыдысына салыңыз.

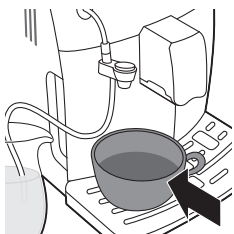

4 Стаканды автоматты сүт көпіртікші астына қойып, MILK FROTH (Сүт көбігі) түймесін басыңыз.

- Құрылғы көбікті сүтті тікелей шыныға тамызады.
- 5 Көбіктеуді тоқтату үшін ОК түймесін басыңыз.

Ыстық су

Абайлаңыз! Күйік қалу қаупі. Бу түтікшесін тек қорғаныс тұтқасымен ұстаңыз. Тамызу ыстық судың кішкентай тамшыларымен жүреді.

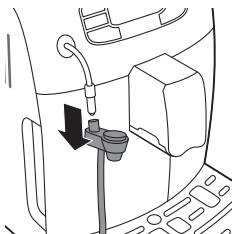

1 Бу түтікшесінен автоматты сүт көпіртікшіті алып тастаңыз.

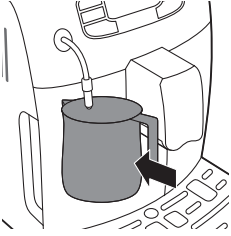

- 2 Бу түтікшесі астына ыдысты қойыңыз.
- 3 HOT WATER (Ыстық су) түймесін басыңыз. Ыстық су тамызу автоматты түрде басталады.
- 4 Ыстық су тамызуды тоқтату үшін OK түймесін басыңыз. Ыдысты алыңыз.

Тазалау және күту

Қайнату құралын апта сайын тазалау

Қайнату құралын аптасына бір рет тазалаңыз.

- 1 Кофе дәндері ыдысын алып, қызмет есігін ашыңыз.
- 2 Кофе қалдықтары тартпасын алыңыз.

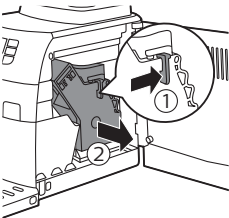
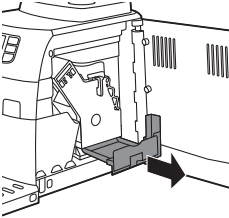

- 3 Қайнату құралын алу үшін иіңтіректі басып, құрылғыдан қайнату құралын тартып шығарыңыз.
- 4 Қайнату құралын таза сумен шайып, ауада кептіріңіз.

- 5 Қайнату құралын кері салу үшін иіңтірек қайнату құралы негізіне тиетінін тексеріңіз.

Ескерту: Егер негізге тимесе, төмен басыңыз.

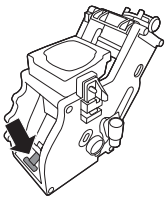

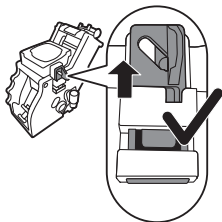

6 Қайнату құралының құлыптау ілмегі дұрыс күйде екенін тексеріңіз. Дұрыс орналастыру үшін ілгекті шеткі жоғарғы күйде болғанша жоғары қарай басыңыз.

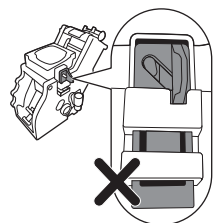

7 Өлі шеткі төменгі күйде болса, ілгек дұрыс орналастырылмаған.

8 Қайнату құралы бағыттағыштар бойымен орнына "сырт" етіп түскенше құрылғыға сырғытыңыз. Одан кейін кофе қалдықтары тартпасын қайтадан құрылғыға салыңыз.

Майлау

Шамамен 500 шыны кофе қайнатылғанда немесе айына бір рет қайнату құралын майлаңыз.

1 Қайнату құралының төменгі жағындағы білікке біраз майлағыш жағыңыз.

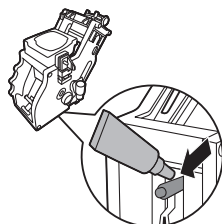

2 Суретте көрсетілгендей екі жақтағы рельстерді майлаңыз.

3 Қайнату құралы бағыттағыштар бойымен орнына "сырт" етіп түскенше құрылғыға сырғытыңыз. Одан кейін кофе қалдықтары тартпасын қайтадан құрылғыға салыңыз.

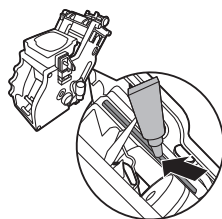

Автоматты сүт көпіртікшпен күнделікті тазалау

1 Кіріс түтікті таза сумен толтырылған құмыраға салыңыз.

2 Бос ыдысты автоматты сүт көпіртікш астына қойыңыз. MILK FROTH (Сүт көбігі) түймесін басыңыз.

3 Автоматты сүт көпіртікштен ағатын су таза болған кезде тамызуды тоқтату үшін ESC түймесін басыңыз.

Автоматты сүт көпірткіш тазалау (ай сайын)

- 1 Құмыраға Saeco сүт тізбегін тазалау пакетін төгіңіз. Жарты литр су қосыңыз.
- 2 Кіріс түтікті құмыраға салыңыз.
- 3 Ыдысты автоматты сүт көпірткіш астына қойыңыз.
- 4 MILK FROTH (Сүт көбігі) түймесін басыңыз.
- 5 Автоматты түрде тоқтағанша құрылғымен тамызу не тоқтату үшін OK түймесін басыңыз.
- 6 Құмыраны таза сумен шайып, шаю циклі үшін жарты литр таза су құйыңыз. Ыдысты босатып, автоматты сүт көпірткіш астына кері салыңыз.
- 7 Кіріс түтікті құмыраға салыңыз.
- 8 MILK FROTH (Сүт көбігі) түймесін басыңыз.
- 9 Автоматты түрде тоқтағанша құрылғымен тамызу не тоқтату үшін OK түймесін басыңыз.
- 10 Бу түтікшесінен автоматты сүт көпірткішті алып тастаңыз. Бу түтікшесінен резеңке ұстағышты алып тастаңыз.

Абайлаңыз! Бу түтікшесі қолданыстан кейін ыстық болуы мүмкін.

- 11 Кіріс түтігін алыңыз.

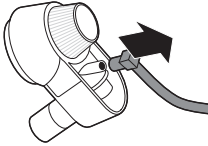

- 12 Бүйір жақтарын басумен автоматты сүт көпірткішті алып тастаңыз.

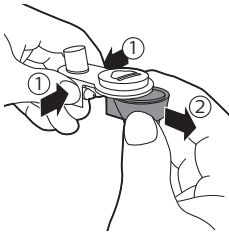

- 13 Резеңке қақпақты алып тастаңыз.
- 14 Құрамдастарды жылы сумен шайыңыз.

Ескерту: Бұл құрамдастарды ыдыс жуғыш машинада жууға болады.



18 Қазақша

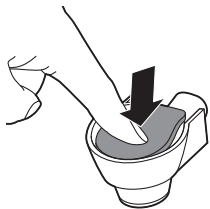

15 Қақпақты тіркеу үшін ортасын басып, орнында екендігін тексеріңіз.

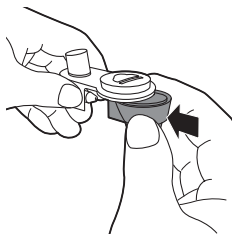

16 Автоматты сүт көпіртішті фитингке тіркеп, орнына құлыпталғанын тексеріңіз.

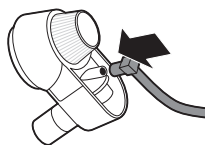

17 Кіріс түтігін тіркеңіз.

18 Резеңке ұстағышты бу түтікшесіне кері салыңыз. Автоматты сүт көпіртішті орнына құлыпталғанша резеңке ұстағышқа салыңыз.

Қаспақты кетіру

Дисплейде CALC CLEAN (Қақ тазалау) белгішесі көрсетілгенде немесе 8 AquaClean сүзгісін ауыстырғаннан кейін құрылғы қағын тазалау керек.

Дисплейде CALC CLEAN (Қақ тазалау) белгішесі көрсетілгенде немесе 8 AquaClean сүзгісін ауыстырғаннан кейін қақ кетірілмесе, құрылғының дұрыс жұмысы тоқтауы мүмкін. Бұндай жағдайда жөндеу жұмысы кепілдікпен қамтылмайды).



Су ыдысына құйған қақ түсіру қоспасын немесе қақ түсіру процедурасы кезінде құрылғыдан шығатын қалдықтар бар ешбір суды ішуші болмаңыз.

Қақ тазалау процедурасы шамамен 30 минутқа созылады.

Құрылғы қағын түсіру үшін тек Saeco қағын түсіру ерітіндісін пайдаланыңыз. Saeco қағын түсіру ерітіндісі құрылғының оңтайлы өнімділігін қамтамасыз етуге арналған. Басқа өнімдерді пайдалану құрылғыны зақымдауы және суда қалдықтар қалдыруы мүмкін. Saeco қақ түсіру ерітіндісін www.shop.philips.com/service торабында онлайн дүкенде сатып алуға болады.

Қақ түсіру процедурасы

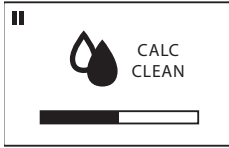

Ескерту: Қақ түсіру немесе шаю циклін ESC түймесін басумен уақытша тоқтатуға болады. Дисплейде келесі белгіше көрсетіледі. Қақ түсіру немесе шаю циклін жалғастыру үшін OK түймесін басыңыз.

- 1 Тамшы науасын алып босатыңыз. Тамшы науасын құрылғыға қайта сырғытып кіргізіңіз.

Ескерту: Су ыдысынан AquaClean су сүзгісін алыңыз (қажет болғанда).

- 2 Бу түтікшесінен автоматты сүт көпіртікшіті алып тастаңыз.
- 3 OK түймесін басыңыз.
- 4 Дисплейде құрылғының қақ тазалау цикліне өткенін білдіретін келесі белгіше көрсетіледі. Егер қақ тазалау циклінен шығу керек болса, ESC түймесін басыңыз.
- 5 Saeco қақ тазалау ерітіндісінің толық бөтелкесін (250 мл) су ыдысына құйыңыз.
- 6 Су ыдысына қақ түсіру ерітіндісін CALC CLEAN (Қақ тазалау) көрсеткішіне дейін қосыңыз.
- 7 Бу түтікшесі және тамызу шүмегі астына үлкен ыдысты (1,5 л) қойыңыз.
- 8 Қақ түсіру циклін бастау үшін OK түймесін басыңыз.

Ескерту: Құрылғы қақ тазалау ерітіндісін бу түтікшесі және тамызу шүмегі арқылы жүйелі аралықтарда толығымен тамызады (бұл шамамен 25 минут уақыт алады).

- 9 Қақ түсіру ерітіндісінің тамызылуын күтіңіз. Ыдысты алып босатыңыз.
- 10 Тамшы науасын алып босатыңыз. Тамшы науасын құрылғыға қайта сырғытып кіргізіңіз.
- 11 Су ыдысын шайып, таза сумен CALC CLEAN (Қақтан тазалау) деңгейіне дейін толтырыңыз. Су ыдысын құрылғыға қайта сырғытып кіргізіңіз.
- 12 Бу түтікшесі және тамызу шүмегі астына ыдысты кері қойыңыз.
- 13 Шаю циклін бастау үшін OK түймесін басыңыз (бұл шамамен 4 минут уақыт алады).
 - Дисплейде шаю циклі аяқталғанын білдіретін келесі белгіше көрсетіледі.
- 14 Таңба белгішесі дисплейде көрсетіледі.
- 15 Су ыдысын шайып, таза сумен MAX (Макс) деңгейіне дейін толтырыңыз. Су ыдысын құрылғыға қайта сырғытып кіргізіңіз.
- 16 Қақ тазалау циклін аяқтау үшін OK түймесін басыңыз.
- 17 Бу түтікшесі және тамызу шүмегі астына ыдысты қойыңыз.



- 18 Дисплейде құрылғы қызғанын білдіретін келесі белгіше көрсетіледі.

- Құрылғы автоматты шаю циклін орындайды.

- 19 Ыдысты алыңыз. Тамшы науасын алып босатыңыз. Тамшы науасын құрылғыға қайта сырғытып кіргізіңіз.

- 20 AquaClean сүзгісін су ыдысына кері салыңыз. Автоматты сүт көпіртікшіті қайта салыңыз.

- 21 Қайнату құралын алып шайыңыз, "Тазалау және техникалық қызмет көрсету" тарауы, "Қайнату құралын тазалау" бөлімін көріңіз.

Енді құрылғы қолдануға дайын.



Қақ тазалау циклінің кедергісі

Қақ түсіру циклі басталса, құрылғыны өшірмей процедураны толығымен аяқтау қажет. Цикл барысында тоқтап қалсаңыз, қуат ақаулығы немесе қуат сымы абайсызда ажыратылса, құту режимі түймесін басу арқылы шығуға болады. Ондай жағдайда су ыдысын босатып, дұрыстап шайып, CALC CLEAN (Қақтан тазалау) деңгейіне дейін толтырыңыз. Сусынды қайнатпас бұрын "Алғашқы орнату" тарауы, "Қолмен шаю циклі" бөліміндегі нұсқауларды орындаңыз. Егер цикл аяқталмаса, құрылғы басқа қақтан тазалау циклін ертерек орындалуын талап етеді.

Ескерту белгішелері және қате кодтары

Ескерту сигналдары қызыл түсте көрсетіледі. Төменде дисплейде пайда болуы мүмкін ескертулер және мағыналары тізімін табуға болады.

- Су ыдысын тұщы сумен MAX (Макс) деңгей көрсеткішіне дейін толтырыңыз.



- Дән ыдысы бос. Дән ыдысына жаңа кофе дәндерін салыңыз.



- Қайнату құралы құрылғыда жоқ. Топты салыңыз.



- Қызмет көрсету есігін жабыңыз.



- Тартылған кофе ыдысын алып босатыңыз.



- Қайнату құралындағы ұнтақ тым көп. Қайнату құралын тазалаңыз.
- Егер қате код іске қосылса, дисплейдегі код мағынасын және орындалатын әрекетті көру үшін "Қате кодтарының мағынасы" бөлімін көріңіз. Осы белгіше дисплейде көрсетілген кезде құрылғыны пайдалану мүмкін емес.



- Алдын ала ұнтақталған кофе бөліміне қақпақ салуды ұмыттыңыз. Егер 30 секунд ішінде кері салынбаса, дисплей негізгі мәзірге оралып, қайнату циклі тоқтатылады.



Қате кодтарының мағынасы

Қате коды	Мәселе	Себеп	Мүмкін шешімі
1	Кофе тартқыш құлыптаулы	Кофені шығару арнасы бітелген	Бірнеше функциялы құрал тұтқасымен немесе қасық тұтқасымен кофені шығару арнасын дұрыстап тазалаңыз.
3 - 4	Қайнату құралын алу мүмкін емес.	Қайнату құралы дұрыс орналастырылмайды.	Техникалық қызмет көрсету есігін жабыңыз. Құрылғыны өшіріп қайта қосыңыз. Дисплейде «құрылғы дайын» белгішесін күтіп, одан кейін қайнату құралын алыңыз.

5	Су тізбегінің мәселесі	Су тізбегінде ауа бар.	Су ыдысын шамалы уақыттан кейін алып кері салыңыз. Бұл құрылғыға дұрыс салынғанын тексеріңіз. Су ыдысының бөлімі таза екендігін тексеріңіз.
Басқа қате кодтары			Құрылғыны өшіріп, 30 секундтан кейін қайта қосыңыз. 2 немесе 3 рет қайталаңыз.

Егер жоғарғы шешімдер дисплейден қате кодын жоюға көмектеспесе және құрылғы кері қалыпты жұмыс ретіне қайтарса, Philips Saeco анықтама желісіне хабарласыңыз. Контакт мәліметтерін кепілдік буклетінен немесе www.saeco.com/support торабынан табуға болады.

Saeco қосалқы құралдарына тапсырыс беру

Құрылғыны тазалау және қағын түсіру үшін тек Saeco техникалық қызмет өнімдерін пайдаланыңыз. Осы өнімдерді www.shop.philips.com/service торабында Philips онлайн дүкенінде (еліңізде қолжетімді болғанда), жергілікті сатушыдан немесе өкілетті қызмет көрсету орталықтарынан сатып алуға болады.

Техникалық қызмет көрсету өнімдеріне тапсырыс беру:

Түр нөмірі	Өнім
CA6700	Қақ түсіру ерітіндісі
CA6903	AquaClean сүзгісі
HD5061	Қайнату құралының майы
CA6704	Қақ түсіру үстелдері
CA6705	Сүт тізбегін тазалау құралы

Кепілдік және қолдау көрсету

Егер сізге ақпарат немесе қолдау қажет болса, www.saeco.com/support сайтына кіріңіз немесе бөлек кепілдік парақшасын оқыңыз.

Ақпарат немесе қолдау қажет болса, еліңіздегі Philips Saeco анықтама желісіне хабарласыңыз. Контактілер бөлек қамтамасыз етілетін кепілдік буклетіне қосылады немесе www.saeco.com/support торабына кіріңіз.

Өңдеу

- Бұл таңба осы өнімді қалыпты тұрмыстық қалдықпен бірге тастауға болмайтынын білдіреді (2012/19/EU).

- Электрондық және электр өнімдерін бөлек жинау бойынша жергілікті ережелерді орындаңыз. Дұрыс тастау қоршаған ортаға және адам денсаулығына кері әсерін тигізбеуге көмектеседі.

Ақаулықтарды жою

Мәселе	Себеп	Шешім
Құрылғы қосылмайды	Құрылғы ажыратылады немесе негізгі қосқыш OFF (Өшірулі) күйінде болады.	Электр сымы дұрыс салынғанын тексеріңіз. Негізгі қосқыш ON (Қосулы) күйіне орнатылғанын тексеріңіз.
Құрылғы DEMO (Демо) режимде болады.	Күту режимі түймесі 8 секундтан артық басылды.	Құрылғы артындағы негізгі қосқыш қосылған кезде құрылғыны өшіріп қайта қосыңыз.
Тамшы науасы жылдам толтырылады.	Бұл қалыпты жағдай. Құрылғыда ішкі тізбекті және қайнату құралын шаюға су пайдаланылады. Ішкі жүйе арқылы тікелей тамшы науасына су ағады.	«Тамшы науасы толық» индикаторы тамшы науасының қақпағында ашылған кезде тамшы науасын босатыңыз.
Кофе дәндерінің ыдысы толық белгішесі көрсетулі қалады.	Құрылғы өшірілген кезде кофе дәндерінің ыдысы босатылды.	Шайылған суды жинау үшін тамызу шүмегіне шыныны қойыңыз. Құрылғы ON (Қосулы) болған кезде кофе дәндері ыдысын босатыңыз. Егер құрылғыны өшіру кезінде кофе дәндері есептегіш қайта орнатылмайды. Бұндай жағдайда ыдыс толмаған жағдайда да дисплейде «кофе дәндері ыдысын босатыңыз» хабары қосулы қалады.
	Кофе дәндерінің ыдысы кері жылдам салынды.	Экран хабары кері салуды ұсынбайынша кофе дәндерін кері салмаңыз
Қайнату құралын алу мүмкін емес.	Қайнату құралы дұрыс орналастырылмайды.	Техникалық қызмет көрсету есігін жабыңыз. Құрылғыны өшіріп қайта қосыңыз. Құрылғының дайын экраны пайда болғанша күтіп, одан кейін қайнату құралын алыңыз.
	Кофе дәндері ыдысы алынбайды.	Қайнату құралын алу алдында кофе дәндері ыдысын алыңыз.
	Құрылғы қақ түсіру процесінде тұрып қалды.	Қақ түсіру процесі белсенді кезде қайнату құралын алу мүмкін емес. Алдымен, қақ түсіру процесін аяқтап, қайнату құралын алыңыз.
Қайнату құралын салу мүмкін емес.	Қайнату құралы дұрыс орында емес.	Кері салу алдында қайнату құралы қалған күйіне салынбады. Иіңтірек қайнату құралы негізімен байланыста екендігін және қайнату құралының ілмегі дұрыс күйде екендігін тексеріңіз.

Қосып өшірумен құрылғыны қайта орнатыңыз. Тамшы науасын және кофе дәндері ыдысын кері салыңыз. Қайнату құралын шығарып алыңыз. Техникалық қызмет есігін жауып, құрылғыны қосып өшіріңіз. Одан кейін қайнату құралын қайта салыңыз.

Кофедегі крем мөлшері тым аз немесе сулы.	Тартқыш үлкен параметрге орнатылған.	Тартқышты дәл параметрге реттеңіз.
	Қайнату құралы ластанған.	Қайнату құралын тазалаңыз. Дұрыстап тазалау үшін майлау үстелімен ай сайынғы тазалау процедурасын орындаңыз.
	Кофені шығару арнасы ластанған.	Бірнеше функциялы құрал тұтқасымен немесе қасық тұтқасымен кофені шығару арнасын дұрыстап тазалаңыз.
	Кофе қоспасы дұрыс емес.	Басқа кофе қоспасын пайдаланыңыз.
	Құрылғыда жеке реттеу орындалуда.	Бірнеше стакан кофені қайнатыңыз.
Кофе жетерліктей ыстық емес.	Пайдаланылатын шынылар суық.	Ыстық сумен шаю арқылы шыныларды алдын ала қыздырыңыз.
	Температура тым төмен деңгейге орнатылған. Мәзір параметрлерін тексеріңіз.	Температураны мәзірдегі жоғары деңгейге орнатыңыз.
	Сүт қосылды.	Қосылатын сүт жылы немесе суық, кофе температурасын шамалы төмендетуге болады.
Құрылғы кофе дәндерін ұнтақтайды, бірақ кофе шықпауы мүмкін.	Тарту тым кішкентай күйге орнатылған.	Тартқышты үлкен параметрге реттеңіз.
	Қайнату құралы ластанған.	Қайнату құралын тазалаңыз.
	Кофе тамызу шүмегі ластанған.	Кофе тамызу шүмегін және саңылауларын құбыр тазалау құралымен тазалаңыз.
	Кофені шығару арнасы құлыпталған.	Бірнеше функциялы құрал тұтқасымен немесе қасық тұтқасымен кофені шығару арнасын тазалаңыз.
Кофе баяу шығады.	Дән тым ұсақ болып ұнтақталды.	Тартқышты үлкен параметрге өзгертіңіз.
	Қайнату құралы ластанған.	Қайнату құралын тазалаңыз.
	Кофені шығару арнасы құлыпталған.	Бірнеше функциялы құрал тұтқасымен немесе қасық тұтқасымен кофені шығару арнасын тазалаңыз.
	Құрылғы тізбегі құлыпталған.	Құрылғының қағын тазалаңыз.

Сүт көбіктелмейді.	Автоматты сүт көпірткіш ластанған немесе дұрыс бекітілмеген не орнатылмаған.	Автоматты сүт көпірткішті тазалап, дұрыс бекітілгенін немесе орнатылғанын тексеріңіз.
	Пайдаланылатын сүт түрі көбіктендіруге арналмаған.	Әр түрлі сүт түрлері көбіктің әр түрлі мөлшерлеріне және әр түрлі сүт сапаларына әкеледі. Жартылай майы алынған, толығымен майлы сиыр сүті жақсы нәтижелер береді.
AquaClean сүзгісін белсендіру мүмкін емес, себебі дисплейде кеңес көрсетілмейді.	Сүзгі белсендірілді.	Жаңа сүзгіні белсендіру алдында кемінде 10 шыныға (әрқайсысына 100 мл) тамызу керек. Жаңа сүзгіні белсендіру кезінде абай болыңыз, сүзгі есептегіш автоматты түрде артады.
Сүзгіні белсендіру мүмкін емес және құрылғы қақ түсіруді сұрайды.	8 AquaClean сүзгі әлдеқашан ауыстырылды. 8 сүзгіні ауыстырғаннан кейін құрылғы қағын түсіру керек.	Алдымен, құрылғы қағын түсіріп, сүзгіні орнатыңыз.
	AquaClean су сүзгісінің сигналы жыпылықтай бастаған кезде сүзгі ауыстырылмайды.	Алдымен, құрылғы қағын түсіріп, сүзгіні орнатыңыз.
	Алғашқы орнату барысында шамамен 50 кофе (100 мл шыны негізінде) қайнатылғаннан кейін сүзгі орнатылмайды. AquaClean сүзгісін орнату алдында құрылғы толығымен шөгіндісіз болады.	Алдымен, құрылғы қағын түсіріп, жаңа AquaClean сүзгісін орнатыңыз. Қақ түсіргеннен кейін сүзгі есептегіш 0/8 күйіне қайта орнатылады. Сүзгіні ауыстырғаннан кейін құрылғы мәзірінде сүзгінің белсендіруін растаңыз.
	Алғашқы орнату барысында AquaClean сүзгісі дұрыс белсендірілмеді.	Сүзгі белсендірілгенін растау алынбайынша дисплейдегі нұсқауларды орындаңыз.
AquaClean сүзгісі орнатылды, бірақ қақ түсіру хабары пайда болады.	8 сүзгіні ауыстырғаннан кейін құрылғы қағын түсіру керек.	Алдымен, құрылғы қағын түсіріп, жаңа AquaClean сүзгісін орнатыңыз. Бұл сүзгі есептегішті 0/8 күйіне қайта орнатады. Сүзгіні ауыстырғаннан кейін құрылғы мәзірінде сүзгінің белсендіруін растаңыз.
8 сүзгіні ауыстыру алдында қақ түсіру хабары пайда болады.	Алғашқы орнату барысында AquaClean сүзгісі дұрыс белсендірілмеді.	Алдымен, құрылғы қағын түсіріп, жаңа AquaClean сүзгісін орнатыңыз. Сүзгіні құрылғы мәзірінде белсендіріңіз.
	Құрылғыны пайдаланғаннан кейін AquaClean сүзгісі салынды.	
	Құрылғы мәзірінде ауыстырылған сүзгі белсендірілмеді.	
	Сүзгі таңбасы жыпылықтай бастаған кезде сүзгіні ауыстырылмайды.	
Сүзгі бекітілмейді.	Сүзгі ауасын алып тастау керек.	Ауа көпіршіктерінің сүзгіден шығуына мүмкіндік беріңіз.

	Су ыдысында әлі де су бар.	Сүзгіні орнату алдында су ыдысын босатыңыз.
	AquaClean сүзгісінен басқа сүзгіні орнатуға әрекет жасаңыз.	Тек AquaClean сүзгісі бекітіледі.
Құрылғы астында су болады.	Тамшы науасы тым көп және артық толған.	Тамшы науасы бойынша тамшы науасының толық индикатор ашылса, тамшы науасын босатыңыз. Құрылғы қағын түсіруді бастау алдында тамшы науасын босатыңыз.
	Құрылғы көлденең бетке орналастырылмайды.	Тамшы науасының толық индикаторы дұрыс жұмыс істеуі үшін құрылғыны көлденең бетке орналастырыңыз.

Ескерту: Егер осы кестедегі ақпарат мәселесін шешу мүмкін болмаса, Philips Saeco анықтама желісіне хабарласыңыз.

Өндіруші: "Филип Консьюмер Лайфстайл Б.В.", Туссендиелен 4, 9206 АД, Драхтен,

Нидерланды.

Қазақстан Республикасында сатып алынған тауарға қатысты шағымдарды қабылдайтын заңды

тұлға: «Филип Казахстан» ЖШС Манас көшесі, 32А, 503-кеңсе, 050008, Алматы қаласы,

Қазақстан, тел. 8 75 11 65 0123

Юр. лицо принимающее претензии в отношении товара, приобретенного на территории

Республики Казахстан: ТОО «Филип Казахстан» ул.Манаса, 32А офис 503, 050008 Алматы,

Казахстан, тел. 8 75 11 65 0123.

Тұрмыстық қажеттіліктерге арналған

Содержание

Введение	27
Важная информация	28
Предупреждение	28
Внимание!	28
Электромагнитные поля (ЭМП)	29
Обзор кофемашины (рис. 1)	29
Дисплей	30
Первая установка	30
Цикл промывки вручную	33
Фильтр AquaClean	33
Установка фильтра AquaClean	33
Замена фильтра AquaClean	34
Использование устройства	35
Приготовление кофе из зерен	35
Регулировка количества кофе	35
Регулировка параметров помола	35
Приготовление молочной пенки	36
Горячая вода	37
Очистка и уход	37
Еженедельная очистка варочной группы	37
Смазка	38
Ежедневная очистка автоматического вспенивателя молока	39
Очистка автоматического вспенивателя молока (ежемесячная)	39
Очистка от накипи	41
Процесс очистки	41
Прерывание процесса очистки от накипи.	42
Значки предупреждений и коды ошибок	43
Описание кодов ошибок	44
Заказ аксессуаров Saeco	45
Гарантия и поддержка	45
Утилизация	46
Поиск и устранение неисправностей	46

Введение

Поздравляем с покупкой автоматической эспрессо-кофемашины Intelia/Intelia Deluxe! Эта кофемашина готовит эспрессо с использованием цельных кофейных зерен. Чтобы воспользоваться всеми преимуществами поддержки Saeco, зарегистрируйте продукт на веб-сайте www.saeco.com/welcome. Настоящее руководство пользователя предназначено для всех моделей Intelia/Intelia Deluxe, оснащенных автоматическим вспенивателем молока.

Важная информация

Предупреждение

- Подключите кофемашину к розетке электросети, напряжение которой соответствует техническим характеристикам устройства.
- Подключайте кофемашину к заземленной розетке.
- Шнур питания не должен свисать с края стола или контактировать с горячими поверхностями.
- Не погружайте кофемашину, сетевой шнур или вилку сетевого шнура в воду. Это может привести к поражению электрическим током.
- Не допускайте попадания жидкости на штекер шнура питания.
- Запрещается направлять горячую воду на любые участки тела. Это может привести к ожогам.
- Не прикасайтесь к горячим поверхностям. Используйте предусмотренные на машине ручки.
- Отключите кнопку питания, расположенную на задней панели устройства, и извлеките из розетки вилку сетевого шнура в следующих случаях:
 - При возникновении сбоя.
 - Если кофемашина не будет использоваться в течение длительного периода времени.
 - Перед очисткой кофемашины.
- При отключении держитесь за вилку, а не за сетевой шнур.
- Не прикасайтесь к вилке питания мокрыми руками.
- Запрещено пользоваться кофемашинной, если сетевая вилка, шнур питания или сам прибор повреждены.
- Запрещается вносить какие-либо изменения в конструкцию кофемашины или шнура питания.
- Во избежание рисков ремонт аппарата следует проводить только в сертифицированном сервисном центре Philips.
- К использованию машины не допускаются дети возрастом до 8 лет.
- Дети старше 8 лет и лица с ограниченными интеллектуальными или физическими возможностями, а также лица с недостаточным опытом и знаниями могут пользоваться кофемашинной только под присмотром или после получения инструкций по безопасному использованию кофемашины и при условии понимания потенциальных опасностей.
- Дети старше 8 лет могут осуществлять очистку и уход за прибором только под присмотром взрослых.
- Храните прибор и шнур в месте, недоступном для детей младше 8 лет.
- Не оставляйте детей без присмотра и не позволяйте им играть с кофемашинной.
- Запрещается подносить к кофемолке пальцы или вставлять в нее посторонние предметы.

Внимание!

- Кофемашинная предназначена только для домашнего использования в стандартных условиях. Она не предназначена для использования в качестве кухонного прибора в магазинах, офисах, сельскохозяйственных помещениях или на других рабочих местах.

- Устанавливайте кофемашину на ровную устойчивую поверхность. Прибор должен всегда находиться в вертикальном положении (включая период транспортировки)..
- Не ставьте кофемашину на плиту, рядом с духовым шкафом, радиатором или другими источниками тепла.
- В контейнер можно засыпать только обжаренные кофейные зерна. Не загружайте в бункер молотый и растворимый кофе, необжаренные зерна или любые другие продукты, так как это может привести к повреждению кофемашины.
- Дайте кофемашине остыть перед установкой или извлечением каких-либо деталей. Поверхность нагревательного элемента сохраняет остаточное тепло после использования.
- Не заполняйте резервуар для воды теплой, горячей или газированной водой, так как это может привести к повреждению резервуара и кофемашины.
- Запрещается использовать для чистки кофемашины губки с абразивным покрытием, абразивные чистящие средства или растворители типа бензина или ацетона. Достаточно использовать мягкую ткань, смоченную водой.
- Регулярно выполняйте очистку кофемашины от накипи. Машина предупреждает о необходимости удаления накипи. Несоблюдение этого требования приведет к сбоям в работе аппарата. В таком случае гарантия на ремонт не распространяется.
- Не храните кофемашину при температуре ниже 0 °С, так как оставшаяся в системе нагретая вода может замерзнуть и повредить прибор.
- Если кофемашина не будет использоваться в течение длительного периода времени, то воду из резервуара необходимо слить. Вода может испортиться. Всегда используйте только свежую воду.

Электромагнитные поля (ЭМП)

Этот прибор Philips соответствует всем применимым стандартам и нормам по воздействию электромагнитных полей.

Обзор кофемашины (рис. 1)

- 1 Крышка контейнера для кофейных зерен
- 2 Контейнер для кофейных зерен
- 3 Гнездо для шнура питания
- 4 Резервуар для воды
- 5 Отделение для предварительно молотого кофе
- 6 Регулятор помола
- 7 Панель управления
- 8 Контейнер для кофейной гущи
- 9 Носик выхода кофе
- 10 Поддон для капель
- 11 Крышка поддона для капель
- 12 Индикатор заполнения поддона для капель
- 13 Кнопка ESPRESSO
- 14 Кнопка ESPRESSO LUNGO
- 15 Кнопка AROMA STRENGTH (Уровень крепости)
- 16 Кнопка режима ожидания

- 17 Кнопка MENU
- 18 Кнопка HOT WATER
- 19 Кнопка MILK FROTH
- 20 Сетевой шнур
- 21 Щеточка для очистки (только для некоторых моделей)
- 22 Смазка (только для некоторых моделей)
- 23 Мерная ложка для предварительно молотого кофе
- 24 Измеритель жесткости воды
- 25 Контейнер для частиц кофе
- 26 Варочная группа
- 27 Защитная ручка
- 28 Автоматический вспениватель молока

Дисплей



Для выбора различных пунктов меню используйте следующие кнопки:

- Кнопка ESPRESSO = Кнопка ESC: нажмите эту кнопку, чтобы вернуться в главное меню. Нажатие кнопки ESC возвращает вас назад на один уровень. Чтобы вернуться в главное меню, вам может потребоваться нажать на кнопку ESC несколько раз.



- Кнопка AROMA STRENGTH (Уровень крепости) = Кнопка ОК: нажмите эту кнопку для выбора, подтверждения или отмены функции.



- Кнопка MILK FROTH (Молочная пена) = кнопка UP (Вверх): нажмите эту кнопку для прокрутки меню вверх.



- Кнопка MENU (Меню) = кнопка DOWN (Вниз): нажмите эту кнопку для прокрутки меню вниз.

Первая установка

При тестировании машины мы использовали настоящий кофе. Мы тщательно очистили машину, однако в ней по-прежнему могут присутствовать следы кофе. При этом мы гарантируем, что устройство полностью новое.

Как и при использовании большинства автоматических кофемашин, для проведения автоматической настройки и достижения оптимального вкуса кофе необходимо сначала выполнить несколько циклов приготовления напитка.

- 1 Снимите с кофемашины весь упаковочный материал.
- 2 Установите кофемашину на столе или рабочей поверхности на достаточном расстоянии от водопроводного крана, раковины и источников тепла.

Примечание. Над кофемашиной, за ней и по обеим сторонам должно оставаться не менее 15 см свободного пространства.

- 3 Вставьте в кофемашину поддон для капель с крышкой.
- 4 Снимите резервуар для воды.
- 5 Наполните резервуар чистой водой до отметки MAX.
- 6 Откройте крышку контейнера для кофейных зерен. Засыпьте в контейнер кофейные зерна и закройте крышку.
- 7 Вставьте маленький штекер в разъем, расположенный на задней панели кофемашины. Вставьте вилку сетевого шнура в розетку электросети.
- 8 Прикрепите автоматический вспениватель молока к носику для подачи горячей воды/выхода пара.
- 9 Поставьте чашку под носик для подачи горячей воды/выхода пара.
- 10 Нажмите кнопку STANDBY (режим ожидания), чтобы включить кофемашину.
- 11 Нажмите кнопку OK, чтобы начать автоматический цикл заполнения.
- 12 Машина нагревается, и на дисплее появляется значок температуры.

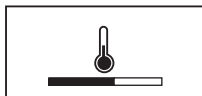

- Машина выполнит цикл автоматической промывки.

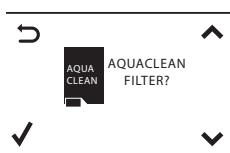

- 13 На экране появится следующий значок, напоминающий, что вам необходимо установить фильтр AquaClean.

Примечание. Если вы желаете установить фильтр AquaClean позже, нажмите кнопку ESC и выполните цикл ручной промывки. Процедура установки описана в разделе «Фильтр AquaClean».

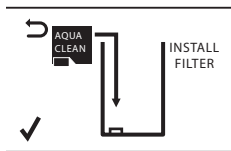

- 14 Нажмите кнопку ОК. На экране появится следующий значок.
- 15 Извлеките из упаковки фильтр AquaClean. Потрясите фильтр в течение примерно 5 секунд.



- 16 Переверните фильтр AquaClean и поместите его в емкость с холодной водой. Дождитесь, пока из фильтра перестанут выделяться пузырьки воздуха.

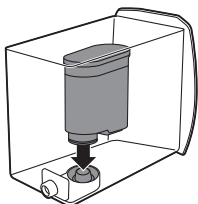

- 17 Извлеките резервуар для воды из кофемашины, опустошите его, а затем установите фильтр в держатель в вертикальном положении.
- 18 Наполните резервуар свежей водой и установите его в кофемашину.
- 19 Нажмите кнопку ОК.

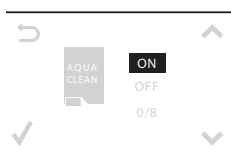

- 20 Выберите на дисплее пункт ON (Вкл.) и подтвердите активацию, нажав кнопку ОК.

Примечание. После завершения активации на дисплее будет показана галочка.





- 21 На экране появится значок готовности фильтра, свидетельствующий о том, что фильтр AquaClean был установлен правильно.
- 22 Чтобы промыть фильтр, нажмите кнопку HOT WATER (Горячая вода), а затем налейте пол-литра воды и пропустите ее через носик для подачи горячей воды/выхода пара. Вылейте эту воду.

Примечание. Может пройти некоторое время прежде, чем из носика для подачи горячей воды польется вода. Фильтр должен полностью наполниться и промыться водой.

Кофемашина готова к использованию.

Примечание. После установки фильтра AquaClean цикл промывки вручную выполнять не требуется.

Цикл промывки вручную

- 1 Поставьте посуду под носик выхода кофе.
- 2 Нажмите кнопку AROMA STRENGTH (Уровень крепости), чтобы выбрать пункт PRE-GROUND COFFEE (Предварительно молотый кофе). Не добавляйте предварительно молотый кофе.
- 3 Нажмите кнопку ESPRESSO LUNGO (Эспрессо лунго). Машина начнет подачу воды.
- 4 Дождитесь, пока машина перестанет подавать воду, а затем слейте жидкость из посуды. Дважды повторите шаги 1-3.
- 5 Поставьте посуду под трубку выхода пара.
- 6 Нажмите кнопку HOT WATER. Подача горячей воды начнется автоматически.

Продолжайте цикл подачи воды до тех пор, пока на экране не появится значок «нет воды».

- 7 Наполните резервуар чистой водой до отметки MAX и извлеките контейнер.

Кофемашина готова к использованию.

Фильтр AquaClean

Фильтр AquaClean обеспечивает защиту вашей кофемашины от известкового налета и позволяет получать чистую воду, сохраняющую аромат и вкус каждой чашки кофе. При использовании комплекта из 8 фильтров AquaClean, как указано в данном руководстве, очистку кофемашины от накипи нужно будет выполнять только после приготовления 5000 чашек кофе (емкостью 100 мл).

Установка фильтра AquaClean

Примечание. Перед началом использования фильтра AquaClean машина должна быть полностью очищена от накипи. Если вы не активировали фильтр при первом использовании и приготовили больше 50 чашек кофе (емкостью 100 мл), перед активацией фильтра машину необходимо очистить от накипи.

- 1 Извлеките из упаковки фильтр AquaClean. Потрясите фильтр в течение примерно 5 секунд.



- 2 Переверните фильтр AquaClean и поместите его в емкость с холодной водой. Дождитесь, пока из фильтра перестанут выделяться пузырьки воздуха.

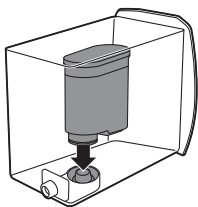

- 3 Извлеките резервуар для воды из кофемашины.
 4 Вставьте фильтр AquaClean в вертикальном положении в соответствующий разъем. Нажмите на фильтр AquaClean, чтобы он опустился вниз до упора. Для обеспечения оптимальной работы убедитесь, что фильтр плотно зафиксирован, а уплотнительный слой находится в правильном положении.
 5 Наполните резервуар свежей водой и установите его в кофемашину.
 6 Нажмите кнопку MENU и прокрутите до пункта «Фильтр AquaClean». Затем нажмите кнопку OK, чтобы выбрать пункт «Фильтр AquaClean».

Примечание. Если вы устанавливаете фильтр в первый раз, следуйте инструкциям, приведенным в главе «Первая установка».

- 7 Выберите на дисплее пункт ON (Вкл.) и подтвердите активацию, нажав кнопку OK.

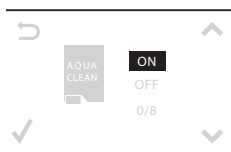

Примечание. На экране появится значок в виде галочки, подтверждающий успешную активацию.

- 8 Чтобы промыть фильтр, нажмите кнопку SPECIAL DRINKS (Особые напитки), выберите пункт HOT WATER (Горячая вода) и нажмите на кнопку OK дважды. Вода польется из носика для подачи горячей воды. Вылейте эту воду.

Примечание. Может пройти некоторое время прежде, чем из носика для подачи горячей воды польется вода. Фильтр должен полностью наполниться и промыться водой.

- 9 На прикрепленной к пластиковой упаковке фильтра AquaClean наклейке запишите дату следующей замены фильтра (через 3 месяца).
 Прикрепите наклейку на резервуар.

Фильтр и кофемашина готовы к использованию.

Замена фильтра AquaClean

Заменяйте фильтр каждые 3 месяца или при появлении предупреждения кофемашины.

Значок «Фильтр AquaClean»

Действия



10% + значок мигает

Эффективность этого фильтра уменьшается. Рекомендуется извлечь старый фильтр и установить новый (как описано в разделе «Установка фильтра AquaClean»), чтобы сохранить эффективность фильтра на должном уровне.

0% + значок мигает

Немедленно извлеките старый фильтр и установите новый (как описано в разделе «Установка фильтра AquaClean»). Когда вы активируете новый фильтр, на экране появляется слово NEW. Нажмите кнопку OK для подтверждения активации.

0% и значок исчезает с экрана

Прежде, чем устанавливать и активировать новый фильтр, вам необходимо очистить кофемашину от накипи.

Кофемашину необходимо очищать от накипи после каждых восьми смен фильтра (глава «Очистка от накипи», раздел «Процедура очистки от накипи»).

Использование устройства

Приготовление кофе из зерен

- 1 Отрегулируйте носик выхода кофе под размер своей чашки.
- 2 Нажмите кнопку AROMA STRENGTH (Уровень крепости), чтобы выбрать крепость кофе (от 1 до 5 зерен).
- 3 Нажмите кнопку ESPRESSO, чтобы приготовить эспрессо, или кнопку ESPRESSO LUNGO, чтобы приготовить обычный кофе.

Регулировка количества кофе

- 1 Нажмите и удерживайте кнопку ESPRESSO или кнопку ESPRESSO LUNGO, пока на дисплее не появится слово MEMO.
- 2 Как только чашка будет заполнена нужным количеством кофе, нажмите кнопку OK, чтобы сохранить данный объем в памяти.

Регулировка параметров помола

Примечание. Настраивать кофемолку можно только тогда, когда кофемашина размалывает кофейные зерна.

- 1 Откройте крышку контейнера для кофейных зерен.
- 2 Поставьте чашку под носик выхода кофе.
- 3 Нажмите кнопку ESPRESSO.
- 4 Пока машина перемалывает кофейные зерна, поместите кончик рукоятки мерной ложки на регулятор помола в контейнере для кофейных зерен. Нажмите на регулятор помола ложкой и поворачивайте его влево или вправо, деление за делением.
- 5 На выбор доступны 10 различных настроек степени помола. Чем тоньше помол, тем крепче получается кофе.
 - Крупный помол: более легкий вкус, для кофейных зерен темной обжарки.
 - Мелкий помол: более тяжелый вкус, для кофейных зерен светлой обжарки.

- 6 Приготовьте 2-3 порции разного кофе, чтобы почувствовать разницу.

Приготовление молочной пенки

Предупреждение! Опасайтесь ожогов! Подаче могут предшествовать тонкие струи горячей воды. Используйте только одобренную защитную ручку.

- 1 Вставьте всасывающую трубку в автоматический вспениватель молока.

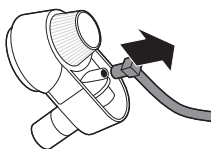

- 2 Установите автоматический вспениватель молока на резиновую рукоятку (должен прозвучать щелчок).

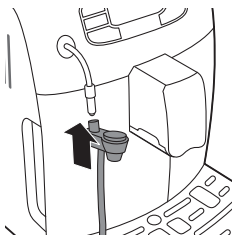

- 3 Вставьте всасывающую трубку в емкость для молока.

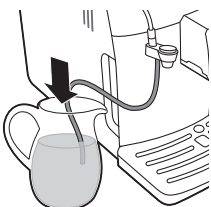

- 4 Подставьте чашку под автоматический вспениватель молока и нажмите кнопку MILK FROTH.

- Машина нальет молочную пену непосредственно в стакан.
- 5 Чтобы остановить вспенивание молока, нажмите кнопку ОК.

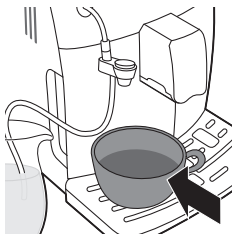

Горячая вода

Предупреждение! Опасайтесь ожогов! Держите трубку выхода пара только за защитную ручку. Подача могут предшествовать тонкие струи горячей воды.

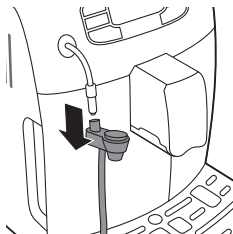

- 1 Снимите автоматический вспениватель молока с трубки выхода пара.

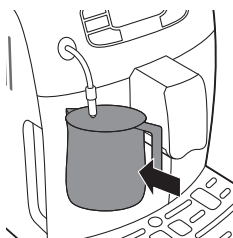

- 2 Поставьте посуду под трубку выхода пара.
- 3 Нажмите кнопку HOT WATER. Подача горячей воды начнется автоматически.
- 4 Чтобы прекратить выдачу горячей воды, нажмите кнопку OK. Уберите посуду.

Очистка и уход

Еженедельная очистка варочной группы

Очищайте варочную группу еженедельно.

- 1 Извлеките контейнер для кофейной гущи и откройте эксплуатационную крышку.
- 2 Извлеките контейнер для частиц кофе.

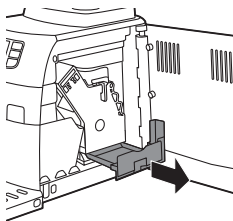

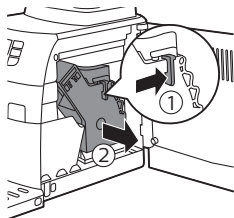

- 3 Для извлечения варочной группы, нажмите на рычаг и вытащите варочную группу из кофемашины.
- 4 Промойте варочную группу чистой водой и дайте ей высохнуть.

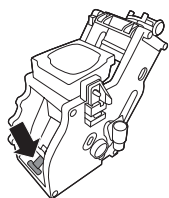

- 5 Прежде, чем вставить варочную группу на место, убедитесь, что рычаг касается основания варочной группы.

Примечание. Если рычаг не касается основания, опустите его вниз.

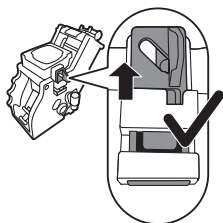

- 6 Убедитесь, что фиксатор варочной группы находится в правильном положении. Для правильной установки фиксатора поднимайте его до крайнего верхнего положения.

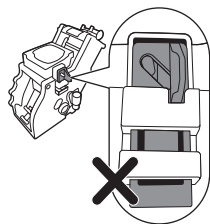

- 7 Если фиксатор по-прежнему находится в крайнем нижнем положении, то он расположен неправильно.
- 8 Задвиньте варочную группу обратно в кофемашину по направляющим пазам до щелчка. Затем вставьте контейнер для частиц кофе назад в кофемашину.

Смазка

Варочную группу необходимо смазывать после приготовления примерно 500 чашек кофе или же раз в месяц.

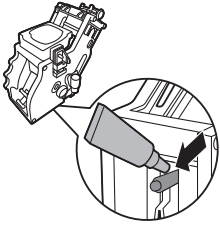

- 1 Нанесите небольшое количество средства для смазки на поверхность вала в нижней части варочной группы.

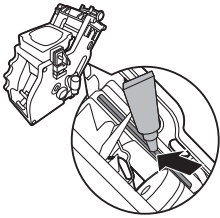

- 2 Нанесите средство для смазки на направляющие по обеим сторонам, как показано на иллюстрации.
- 3 Задвиньте варочную группу обратно в кофемашину по направляющим пазам до щелчка. Затем вставьте контейнер для частиц кофе назад в кофемашину.

Ежедневная очистка автоматического вспенивателя молока

- 1 Поместите всасывающую трубку в сосуд со свежей водой.
- 2 Поставьте пустой контейнер под автоматический вспениватель молока. Нажмите кнопку MILK FROTH (Молочная пена).
- 3 Когда вода, вытекающая из автоматического вспенивателя молока, станет чистой, нажмите кнопку ESC, чтобы прекратить подачу.

Очистка автоматического вспенивателя молока (ежемесячная)

- 1 Вылейте содержимое пакетика со средством для очистки контура молока Saeco в сосуд. Добавьте пол-литра воды.
- 2 Вставьте в сосуд всасывающую трубку.
- 3 Поставьте контейнер под автоматический вспениватель молока.
- 4 Нажмите кнопку MILK FROTH (Молочная пена).
- 5 Можно нажать кнопку OK, чтобы прекратить подачу, или подождать, пока кофемашина прекратит подачу автоматически.
- 6 Промойте сосуд свежей водой и налейте в него пол-литра свежей воды для выполнения цикла промывки. Вылейте содержимое контейнера и снова поставьте его под автоматический вспениватель молока.
- 7 Вставьте в сосуд всасывающую трубку.
- 8 Нажмите кнопку MILK FROTH (Молочная пена).
- 9 Можно нажать кнопку OK, чтобы прекратить подачу, или подождать, пока кофемашина прекратит подачу автоматически.
- 10 Снимите автоматический вспениватель молока с трубки выхода пара. Снимите резиновую ручку с трубки выхода пара.

Предупреждение! После использования трубка выхода пара может оставаться горячей.

11 Снимите всасывающую трубку.

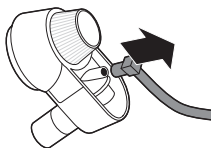

12 Снимите автоматический вспениватель молока, надавив на его края.

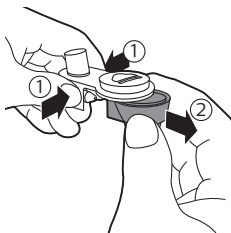

13 Снимите резиновую крышку.

14 Промойте компоненты теплой водой.

Примечание. Эти компоненты также можно мыть в посудомоечной машине.



15 Чтобы закрепить крышку, надавите на нее посередине и убедитесь, что она закреплена правильно.

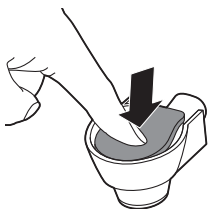

16 Установите автоматический вспениватель молока на креплении (при установке должен прозвучать щелчок).

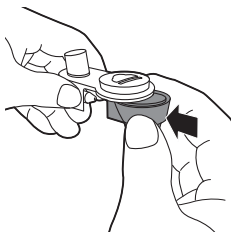

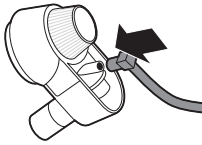

- 17 Прикрепите всасывающую трубку.
- 18 Вставьте резиновую рукоятку обратно в трубку выхода пара. Установите автоматический вспениватель молока на резиновую рукоятку (должен прозвучать щелчок).

Очистка от накипи

Очистку от накипи необходимо производить после того, как на экране появится значок CALC CLEAN, или после восьми замен фильтра AquaClean. Если вы не произвели очистку от накипи после того, как на экране появился значок CALC CLEAN, или после восьми замен фильтра AquaClean, кофемашина может стать неисправной. На такие случаи гарантия на ремонт не распространяется.



Запрещается пить воду с раствором для очистки от накипи, которой наполнен резервуар для воды, а также воду, которая поступает из кофемашины во время процедуры очистки от накипи.

Процедура очистки от накипи длится около 30 минут.

Для удаления накипи из кофемашины используйте только соответствующие средства Saeco. Раствор для удаления накипи Saeco гарантирует оптимальную работу вашей машины. Использование других средств может привести к повреждению кофемашины. Некоторое количество такого средства может не раствориться и остаться в воде. Средство для удаления накипи Saeco можно приобрести в интернет-магазине www.shop.philips.com/service.

Процесс очистки



Примечание. Чтобы поставить паузу при удалении накипи или при промывке, нажмите кнопку ESC. На экране появится следующий значок. Для продолжения цикла удаления накипи или цикла промывки нажмите кнопку OK.

- 1 Извлеките и опустошите поддон для капель. Задвиньте поддон для капель обратно в кофемашину.

Примечание. Извлеките фильтр AquaClean из резервуара для воды (если он установлен).

- 2 Снимите автоматический вспениватель молока с трубки выхода пара.
- 3 Нажмите кнопку OK.



- 4 На экране появится следующий значок, показывающий, что кофемашина перешла в цикл очистки от накипи. Если вы хотите выйти из цикла очистки от накипи, нажмите на кнопку ESC.
- 5 Влейте в резервуар для воды целую бутылку средства для очистки от накипи Saeco (250 мл).
- 6 Добавьте в резервуар с раствором для очистки от накипи воду до отметки CALC CLEAN.
- 7 Разместите посуду большой емкости (1,5 л) под трубкой выхода пара и носиком для подачи горячей воды.
- 8 Нажмите кнопку ОК, чтобы начать цикл очистки от накипи.

Примечание. Кофемашина выльет все средство для очистки от накипи через трубку выхода пара и носик для подачи горячей воды (через регулярные интервалы, вся процедура займет около 25 минут).

- 9 Подождите, пока выйдет весь раствор для удаления накипи. Уберите емкость и вылейте из нее жидкость.
- 10 Извлеките и опустошите поддон для капель. Задвиньте поддон для капель обратно в кофемашину.
- 11 Промойте резервуар для воды и наполните его чистой водой до отметки CALC CLEAN. Задвиньте резервуар для воды обратно в кофемашину.
- 12 Поместите посуду обратно под трубку выхода пара и носик для подачи горячей воды.
- 13 Нажмите кнопку ОК, чтобы начать цикл промывки (это займет около 4 минут).
 - На экране появится следующий значок, показывающий, что цикл промывки завершен.
- 14 На дисплее появится значок в виде флажка.
- 15 Промойте резервуар для воды и заполните его чистой водой до отметки MAX. Задвиньте резервуар для воды обратно в кофемашину.
- 16 Нажмите кнопку ОК, чтобы завершить цикл очистки от накипи.
- 17 Поместите посуду под трубку выхода пара и носик для подачи горячей воды.



- 18 На экране появится следующий значок, показывающий, что кофемашина нагревается.
 - Машина выполнит цикл автоматической промывки.
- 19 Уберите посуду. Извлеките и опустошите поддон для капель. Задвиньте поддон для капель обратно в кофемашину.
- 20 Установите фильтр AquaClean обратно в резервуар для воды. Установите обратно автоматический вспениватель молока.
- 21 Извлеките и промойте варочную группу (см. главу «Очистка и уход», раздел «Очистка варочной группы»).
Теперь кофемашина готова к эксплуатации.

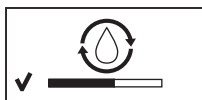

Прерывание процесса очистки от накипи.

После запуска цикла очистки от накипи, его необходимо довести до конца, не выключая аппарат. Если во время цикла очистки случилось что-либо непредвиденное (например, в доме отключили свет или вы случайно выдернули кофемашину из розетки), его можно остановить, нажав кнопку

режима ожидания. После этого опустошите и тщательно промойте резервуар для воды, а потом наполните его до отметки CALC CLEAN. Прежде, чем готовить напитки, выполните все инструкции в главе «Первая установка», раздел «Цикл промывки в ручную». Если цикл очистки от накипи не был завершен, при первой возможности запустите этот цикл снова.

Значки предупреждений и коды ошибок

Предупреждающие сигналы отображаются красным цветом. Ниже приводится список предупреждений, отображаемых на дисплее, а также их объяснение.

- Наполните резервуар чистой водой до отметки MAX.



- Контейнер для кофейных зерен пустой. Добавьте в контейнер кофейные зерна.



- В машине не установлена варочная группа. Установите варочную группу.



- Закройте эксплуатационную крышку.



- Извлеките контейнер для кофейной гущи и опустошите его.



- В варочной группе слишком много кофейного порошка. Очистите варочную группу.
- При появлении кода ошибки см. раздел «Объяснение кодов ошибок». В этом разделе приводится описание кодов ошибок и способы устранения. Если на дисплее отображается этот значок, пользоваться машиной нельзя.



- Вы забыли установить на место крышку отделения для предварительно молотого кофе. Если вы не сделаете этого в течение 30 секунд, экран вернется к главному меню, а цикл приготовления кофе завершится.



Описание кодов ошибок

Код ошибки	Проблема	Причина	Возможное решение
1	Кофемолка засорена	Выходное отверстие для кофе засорено	Очистите выходное отверстие для кофе при помощи ручки ложки или используя многофункциональный инструмент.
3 - 4	Не удается извлечь варочную группу.	Варочная группа расположена неправильно.	Закройте сервисную дверцу. Выключите кофемашину и включите ее снова. Дождитесь появления экрана «Machine ready» (Кофемашина готова к работе) и затем снимите варочную группу.

5	Проблемы с контуром подачи воды	В контуре подачи воды присутствует воздух.	Выполните процесс снятия и установки резервуара для воды несколько раз. Убедитесь, что он установлен в кофемашине правильно. Убедитесь, что отсек резервуара для воды чистый.
---	---------------------------------	--	---

Прочие коды ошибок	Выключите кофемашину и через 30 секунд включите ее снова. Выполните эту процедуру 2—3 раза.
--------------------	---

Если указанные выше решения не помогают убрать с дисплея код ошибки и восстановить работу машины, обратитесь на горячую линию Philips Saeco. Контактную информацию можно найти в гарантийном талоне или на сайте www.saeco.com/support.

Заказ аксессуаров Saeco

Для очистки машины и для удаления накипи используйте только соответствующие средства Saeco. Их можно приобрести в интернет-магазине Philips (если он доступен для вашей страны) по адресу www.shop.philips.com/service, а также у местных торговых представителей либо в сертифицированных сервисных центрах.

Заказ продукции для обслуживания:

Номер модели	Изделие
CA6700	Средство для очистки от накипи
CA6903	Фильтр AquaClean
HD5061	Смазка для варочной группы
CA6704	Таблетки для удаления жира
CA6705	Средство для очистки контура молока

Гарантия и поддержка

Для получения поддержки или информации посетите веб-сайт www.saeco.com/support или ознакомьтесь с информацией на гарантийном талоне.

Для получения поддержки или информации звоните по телефону горячей линии Philips Saeco в вашей стране. Контактную информацию можно найти в отдельном гарантийном талоне или на сайте www.saeco.com/support.

Утилизация

- Этот символ означает, что продукт не может быть утилизирован вместе с бытовыми отходами (2012/19/EC).
- Соблюдайте правила своей страны по отдельному сбору электрических и электронных изделий. Правильная утилизация поможет предотвратить негативное воздействие на окружающую среду и здоровье человека.

Поиск и устранение неисправностей

Проблема	Причина	Способы решения
Кофемашина не включается	Кофемашина отключена от сети, либо переключатель питания находится в положении OFF (Выкл.).	Убедитесь в том, что шнур питания правильно подключен к розетке Убедитесь, что переключатель питания установлен в положение ON (Вкл.).
Кофемашина находится в режиме DEMO (Деморежим).	Кнопка питания нажата в течение более 8 секунд.	Выключите и снова включите кофемашину с помощью переключателя питания, расположенного на задней части кофемашины.
Лоток для капель заполняется слишком быстро.	Это нормально. Для промывки внутренних контуров и варочной группы кофемашина использует воду. Часть этой воды выходит из внутренних систем и попадает в поддон для капель.	Когда в поддоне для капель загорается индикатор, то поддон необходимо очистить. Поставьте чашку под носик подачи для сбора воды после промывки.
Значок заполнения контейнера для кофейной гущи продолжает отображаться.	Очистка контейнера для кофейной гущи была выполнена при выключенной кофемашине.	Очищайте контейнер для кофейной гущи только при ВКЛЮЧЕННОЙ кофемашине. Если очистить контейнер для кофейной гущи при выключенной кофемашине, то счетчик циклов приготовления кофе не сбрасывается. В этом случае на дисплее будет отображаться сообщение о необходимости очистки контейнера для кофейной гущи, даже если он полностью не заполнен.
	Контейнер для кофейной гущи установлен на место слишком быстро.	Устанавливать контейнер на место следует только после того, как на экране появится соответствующее сообщение
Не удается извлечь варочную группу.	Варочная группа расположена неправильно.	Закройте сервисную дверцу. Выключите кофемашину и включите ее снова. Дождитесь появления экрана о готовности машины к работе и затем снимите варочную группу.

Контейнер для кофейной гущи не снят.	Перед снятием варочной группы снимите контейнер для кофейной гущи.
Процедура очистки кофемашины от накипи не завершена.	Нельзя извлекать варочную группу во время процедуры очистки от накипи. Сначала следует завершить процедуру очистки от накипи и только затем снимать варочную группу.
Не удается вставить варочную группу.	Варочная группа расположена неправильно. Перед установкой на место варочная группа не была установлена в положение ожидания. Убедитесь, что рычаг соприкасается с основанием варочной группы. Также убедитесь, что фиксатор варочной группы находится в правильном положении.
	Выполните сброс кофемашины, отключив питание и включив его снова. Установите поддон для капель и контейнер для кофейной гущи обратно в машину. Не устанавливайте варочную группу обратно в машину. Закройте сервисную дверцу, а затем включите и выключите машину. Затем попробуйте вставить варочную группу на место.
Слишком мало пены или слишком жидкий кофе.	Кофемолка настроена на грубый помол. Отрегулируйте кофемолку, установив более тонкий помол.
	Варочная группа загрязнена. Очистите варочную группу. Для тщательной очистки ежемесячно выполняйте соответствующую процедуру с использованием таблетки для удаления жира.
	Выходное отверстие для кофе засорено. Очистите выходное отверстие для кофе при помощи ручки ложки или используя многофункциональный инструмент.
	Неправильно подобрана кофейная смесь. Используйте другую кофейную смесь.
	Кофемашина выполняет самостоятельную регулировку. Приготовьте несколько чашек кофе.
Кофе недостаточно горячий.	Вы используете холодные чашки. Подогрейте чашки, ополоснув их горячей водой.
	Установлено слишком низкое значение температуры. Проверьте настройки в меню. Выберите в меню высокую температуру.
	Вы добавляете в напиток молоко. При добавлении теплого или холодного молока температура кофе в любом случае снижается.
Кофемашина измельчает кофейные зерна, но не готовит кофе.	Выбран слишком тонкий помол. Отрегулируйте кофемолку, установив более грубый помол.

	Варочная группа загрязнена.	Очистите варочную группу.
	Носик выхода кофе засорен.	Очистите носик выхода кофе и его отверстия, используя ершик.
	Выходное отверстие для кофе заблокировано.	Очистите выходное отверстие для кофе при помощи ручки ложки или используя многофункциональный инструмент.
Кофе вытекает слишком медленно.	Слишком тонкий помол кофе.	Отрегулируйте кофемолку, установив более грубый помол.
	Варочная группа загрязнена.	Очистите варочную группу.
	Выходное отверстие для кофе заблокировано.	Очистите выходное отверстие для кофе при помощи ручки ложки или используя многофункциональный инструмент.
	В контурах машины образовалась накипь.	Проведите очистку кофемашины от накипи.
Не удается получить молочную пену.	Автоматический вспениватель молока загрязнен, неправильно собран или неправильно установлен.	Очистите автоматический вспениватель молока и убедитесь в том, что он собран и установлен правильно.
	Используемое молоко не пригодно для взбивания.	Объем и качество пены зависят от типа молока. Коровье молоко средней жирности и цельное коровье молоко обеспечивают хороший результат.
Невозможно активировать фильтр AquaClean, поскольку на экране не отображается значок галочки.	Фильтр уже активирован.	Перед активацией нового фильтра нужно приготовить как минимум 10 чашек напитка (по 100 мл каждая). Обратите внимание, что после установки нового фильтра количество циклов увеличивается автоматически.
Не удается активировать фильтр, при этом кофемашина запрашивает процедуру удаления накипи.	Вы уже 8 раз заменяли фильтры AquaClean. После 8 циклов замены необходимо выполнить процедуру очистки от накипи.	Сначала очистите машину от накипи, а затем установите фильтр.
	Вы не заменили фильтр вовремя после появления мигающего значка, информирующего о необходимости замены фильтра AquaClean.	Сначала очистите машину от накипи, а затем установите фильтр.
	Фильтр был установлен не при первом подключении, а после приготовления примерно 50 чашек кофе (объемом 100 мл каждая). Перед установкой фильтра AquaClean машина должна быть полностью очищена от накипи.	Сначала очистите машину от накипи, а затем устанавливайте новый фильтр AquaClean. После очистки от накипи счетчик фильтров будет сброшен в значение 0/8. В меню машины всегда подтверждайте активацию фильтра. Эту процедуру также следует выполнять после замены фильтра.

	При первой установке фильтр AquaClean был активирован неправильно.	Следуйте инструкциям на дисплее до получения сообщения о том, что активация фильтра прошла успешно.
Фильтр AquaClean был установлен, однако на дисплее отображается сообщение о необходимости очистки от накипи.	После 8 циклов замены необходимо выполнить процедуру очистки от накипи.	Сначала очистите машину от накипи, а затем устанавливайте новый фильтр AquaClean. После этого счетчик фильтров будет сброшен в значение 0/8. В меню машины всегда подтверждайте активацию фильтра. Эту процедуру также следует выполнять после замены фильтра.
Сообщение о необходимости очистки от накипи появляется до того, как были выполнены 8 циклов замены фильтров.	При первой установке фильтр AquaClean не был правильно активирован.	Сначала очистите машину от накипи, а затем устанавливайте новый фильтр AquaClean. Обязательно активируйте фильтр в меню кофемашины.
	Фильтр AquaClean был установлен после использования машины в течение некоторого периода времени.	
	Вы не активировали новый фильтр в меню машины.	
	Вы не заменили фильтр после того, как на дисплее начал мигать соответствующий символ.	
Фильтр не устанавливается в машину.	Из фильтра необходимо удалить воздух.	Дайте пузырькам воздуха выйти из фильтра.
	В резервуаре по-прежнему присутствует вода.	Перед установкой фильтра очистите резервуар для воды.
	Вы пытаетесь установить фильтр, отличный от фильтра AquaClean.	Для машины подходит только фильтр AquaClean.
Под машиной присутствует вода.	Поддон для капель переполнен.	Очистите поддон для капель после появления индикатора в поддоне. Обязательно очищайте поддон для капель перед началом процедуры удаления накипи.
	Кофемашина не установлена на ровной горизонтальной поверхности.	Для правильной работы индикатора поддона для капель поместите машину на горизонтальную поверхность.

Примечание. Если самостоятельно справиться с возникшими проблемами не удастся, обратитесь по телефону горячей линии Philips Saeco.

Изготовитель: "Филипс Коньюмер Лайфстайл Б.В.", Туссендиелен 4, 9206 АД, Драхтен, Нидерланды.

Импортер на территорию России и Таможенного Союза принимает претензии потребителей

в случаях, предусмотренных Законом РФ «О защите прав потребителей»

07.02.1992 N

2300-1», в отношении товара, приобретенного на территории Российской Федерации.

Для бытовых нужд

Зміст

Вступ	51
Важлива інформація	52
Обережно	52
Увага	52
Електромагнітні поля (ЕМП)	53
Огляд машини (рис. 1)	53
Дисплей	54
Перше встановлення	54
Промивання вручну	57
Фільтр AquaClean	57
Встановлення фільтра AquaClean	57
Заміна фільтра AquaClean	58
Використання машини	59
Приготування кави з кавових зерен	59
Налаштування об'єму кави	59
Регулювання ступеня помелу	59
Приготування спіненого молока	59
Гаряча вода	60
Чищення та догляд	61
Щотижневе очищення блока заварювання	61
Змачування	62
Щоденне очищення автоматичного спінювача молока	62
Чищення автоматичного спінювача молока (щомісячно)	63
Видалення накипу	64
Процедура видалення накипу	65
Переривання циклу видалення накипу	66
Значки попередження та коди помилок	66
Значення кодів помилок	67
Замовлення приладдя Saeco	68
Гарантія та підтримка	69
Утилізація	69
Усунення несправностей	69

Вступ

Вітаємо вас із покупкою повністю автоматичної еспресо-машини Intelia/Intelia Deluxe! За її допомогою ви зможете готувати каву еспресо з цілих кавових зерен. Щоб повною мірою скористатися підтримкою, яку пропонує Saeco, зареєструйте свій виріб на веб-сайті www.saeco.com/welcome. Цей посібник користувача підходить для всіх моделей Intelia/Intelia Deluxe з автоматичним спінювачем молока.

Важлива інформація

Обережно

- Підключіть машину до настінної розетки, у якій напруга відповідає технічним характеристикам машини.
- Розетка, до якої ви підключаєте машину, повинна мати заземлення.
- Стежте за тим, щоб шнур живлення не звисав зі стола чи робочої стійки й не торкався гарячих поверхонь.
- Не занурюйте машину, штепсельну вилку або шнур живлення у воду, інакше вас може вразити електричним струмом.
- Уникайте потрапляння рідини на з'єднувач шнура живлення.
- Не направляйте струмінь гарячої води на частини тіла: це може призвести до опіків.
- Не торкайтеся гарячих поверхонь. Беріть машину лише за ручки.
- Вимикайте машину за допомогою головного вимикача, розташованого на задній частині машини, і витягуйте штепсельну вилку з розетки:
 - якщо виникне несправність у роботі машини;
 - якщо машина не використовується протягом тривалого часу;
 - перед очищенням машини.
- Тягніть за вилку, а не за шнур живлення.
- Не торкайтеся штепсельної вилки вологими руками.
- Не користуйтеся машиною, якщо штепсельну вилку, шнур живлення або сам пристрій пошкоджено..
- Не переробляйте жодним чином машину або шнур живлення.
- Ремонтуйте машину лише в авторизованих сервісних центрах Philips, щоб уникнути небезпеки..
- Ця машина не призначена для використання дітьми до 8 років.
- Цією машиною можуть користуватися діти віком від 8 років і особи з послабленими відчуттями, фізичними або розумовими здібностями чи без належного досвіду та знань за умови, що використання відбувається під наглядом або їм було проведено інструктаж щодо того, як безпечно користуватися машиною, і вони усвідомлюють можливі ризики.
- Не дозволяйте дітям (навіть старшим за 8 років) виконувати очищення та технічне обслуговування без нагляду дорослих.
- Тримайте машину та шнур живлення подалі від дітей віком до 8 років.
- Дорослі мають стежити, щоб діти не бавилися машиною.
- У жодному разі не вставляйте пальці або інші предмети в кавомолку.

Увага

- Ця машина призначена виключно для звичайного побутового використання. Вона не призначена для використання на службових кухнях у магазинах, офісах, на фермерських господарствах і в інших виробничих умовах.
- Завжди ставте машину на рівну та стійку поверхню. Тримайте її у вертикальному положенні, навіть під час транспортування..
- Не ставте машину на гарячі поверхні, поблизу від гарячих печей, нагрівачів або інших подібних джерел тепла.

- Завжди засипайте в бункер лише смажені кавові зерна. Мелена або розчинна кави, сирі кавові зерна, а також інші речовини можуть пошкодити машину, якщо потраплять у бункер для кавових зерен.
- Перш ніж встановлювати чи виймати будь-які частини, дайте машині охолонути. Нагрівні поверхні можуть залишатися гарячими певний час після використання.
- Не наливайте в резервуар для води теплу, гарячу або газовану воду, оскільки це може пошкодити резервуар і машину.
- Не використовуйте для очищення машини жорсткі губки, абразивні засоби й агресивні рідини, як-от бензин чи ацетон. Достатньо м'якої тканини, зволоженої водою.
- Регулярно чистьте машину від накипу. Машина сама підкаже вам, коли необхідно видалити накип. Якщо не виконати цю операцію, вона перестане працювати належним чином. У такому разі ремонт не покривається гарантією.
- Не піддавайте машину дії мінусових температур (менше 0 °C). Залишки води в системі нагрівання можуть замерзнути й пошкодити машину.
- Не залишайте воду в резервуарі, якщо машина не використовується впродовж тривалого часу. Вода може зіпсуватися. Щоразу заливайте в машину свіжу воду.

Електромагнітні поля (ЕМП)

Цей пристрій Philips відповідає всім чинним стандартам і правовим нормам, що стосуються впливу електромагнітних полів.

Огляд машини (рис. 1)

- 1 Кришка бункера для кавових зерен
- 2 Бункер для кавових зерен
- 3 Роз'єм для шнура
- 4 Резервуар для води
- 5 Відсік для попередньо змеленої кави
- 6 Регулятор помелу
- 7 Панель керування
- 8 Контейнер для меленої кави
- 9 Вузол подачі кави
- 10 Лоток для крапель
- 11 Кришка лотка для крапель
- 12 Індикатор заповнення лотка для крапель
- 13 Кнопка ESPRESSO (ЕСПРЕССО)
- 14 Кнопка ESPRESSO LUNGO (ЕСПРЕССО ЛУНГО)
- 15 Кнопка AROMA STRENGTH (МИЦНІСТЬ)
- 16 Кнопка режиму очікування
- 17 Кнопка MENU (МЕНЮ)
- 18 Кнопка HOT WATER (ГАРЯЧА ВОДА)
- 19 Кнопка MILK FROTН (СПІНЕНЕ МОЛОКО)
- 20 Шнур
- 21 Щітка для чищення (лише для деяких моделей)
- 22 Мاستило (лише для деяких моделей)
- 23 Мірна ложка для попередньо змеленої кави
- 24 Тестова стрічка для вимірювання жорсткості води
- 25 Контейнер для кавової гущі

- 26 Блок заварювання
- 27 Захисна ручка
- 28 Автоматичний спінювач молока

Дисплей



Для навігації пунктами меню доступні чотири кнопки.

- Кнопка ESPRESSO (ЕСПРЕСО) = Кнопка ESC (ВИХІД): повернутися в головне меню. Кнопкою ESC (ВИХІД) відкривається меню рівнем вище. Щоб повернутися в головне меню, натисніть кнопку ESC (ВИХІД) кілька разів.



- Кнопка AROMA STRENGTH (МИЦНІСТЬ) = Кнопка ОК: вибрати, підтвердити або зупинити виконання функції.



- Кнопка MILK FROTH (СПІНЕНЕ МОЛОКО) = кнопка UP (ВГОРУ): прокрутити меню вгору.



- Кнопка MENU (МЕНЮ) = кнопка DOWN (ВНИЗ): прокрутити меню вниз.

Перше встановлення

Під час перевірки на цій машині було приготовано каву. Потім її було ретельно очищено, проте в ній могли залишитися сліди кави. Однак ми гарантуємо, що ви придбали абсолютно нову машину.

Як і в більшості повністю автоматичних кавомашин, спочатку потрібно зварити кілька порцій кави, щоб завершити автоматичне налаштування й отримати найкращий смак.

- 1 Зніміть із машини весь пакувальний матеріал.
- 2 Поставте машину на стіл або робочу поверхню подалі від крана, раковини та джерел тепла.

Примітка. Залиште принаймні 15 см вільного простору над машиною, за нею та з обох її боків.

- 3 Вставте лоток для крапель із кришкою в машину.

- 4 Вийміть резервуар для води.
- 5 Наповніть резервуар свіжою водою до позначки MAX (МАКС.).
- 6 Відкрийте кришку бункера для кавових зерен. Наповніть бункер кавовими зернами й закрийте кришку.
- 7 Вставте малий штекер у роз'єм на задній панелі машини. Вставте штепсель у розетку.
- 8 Приєднайте автоматичний спінювач молока до вузла подачі гарячої води/пари.
- 9 Поставте ємність під вузол подачі гарячої води/пари.
- 10 Натисніть кнопку STANDBY (ОЧІКУВАННЯ), щоб увімкнути машину.
- 11 Натисніть кнопку OK, щоб розпочати цикл заповнення водяного контуру.
- 12 Машина нагріється й на дисплеї з'явиться значок температури.

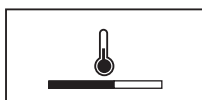

- Машина виконає цикл автоматичного промивання.

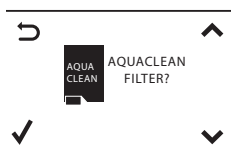

- 13 На дисплеї з'явиться показана нижче піктограма, яка вказує на необхідність установити фільтр AquaClean.

Примітка. Щоб установити фільтр AquaClean пізніше, натисніть кнопку ESC (ВИХІД) і промийте машину вручну. Інструкції зі встановлення див. у главі "Фільтр AquaClean".

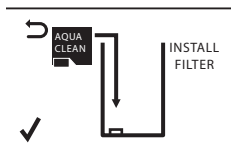

- 14 Натисніть кнопку OK. На дисплеї з'явиться показана нижче піктограма.
- 15 Розпакуйте фільтр AquaClean і потрусіть його протягом 5 секунд.



16 Переверніть фільтр AquaClean, занурте його в куваль із холодною водою та зачекайте, доки бульбашки повітря перестануть виходити.

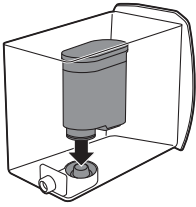

17 Вийміть резервуар для води, спорожніть його, а потім вставте фільтр вертикально в роз'єм для фільтра.

18 Наповніть резервуар свіжою водою та встановіть його в машину.

19 Натисніть кнопку ОК.

20 Виберіть на дисплеї ON (УВІМК.) і натисніть кнопку ОК, щоб підтвердити активацію.

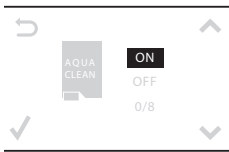

Примітка. Після закінчення активації на дисплеї з'явиться галочка.



21 Якщо фільтр AquaClean встановлено правильно, на дисплеї з'явиться піктограма готовності фільтра.

22 Щоб промити фільтр, натисніть кнопку HOT WATER (ГАРЯЧА ВОДА) і зачекайте, доки півлітра води витечуть із вузла подачі гарячої води/пари. Вилийте цю воду.

Примітка. Злив води триватиме деякий час. Фільтр необхідно повністю заповнити та промити водою.

Машина готова до використання.

Примітка. Установивши фільтр AquaClean, не потрібно промивати машину вручну.



Промивання вручну

- 1 Поставте ємність під вузол подачі кави.
- 2 Натисніть кнопку AROMA STRENGTH (МІЦНІСТЬ), щоб вибрати налаштування для попередньо змеленої кави. Не додавайте попередньо змелену каву.
- 3 Натисніть кнопку ESPRESSO LUNGO (ЕСПРЕСО ЛУНГО). Машина почне зливати воду.
- 4 Коли машина припинить зливати воду, спорожніть ємність. Повторіть кроки 1–3 двічі.
- 5 Поставте ємність під трубку подачі пари.
- 6 Натисніть кнопку HOT WATER (ГАРЯЧА ВОДА). Зливання гарячої води починається автоматично.

Зливайте воду, доки на дисплеї не з'явиться піктограма відсутності води.

- 7 Наповніть резервуар свіжою водою до позначки MAX (МАКС.) і вийміть ємність.

Машина готова до використання.

Фільтр AquaClean

Фільтр AquaClean очищає воду від мінеральних осадів і в такий спосіб зберігає природний смак і аромат кави. Перше видалення накипу потрібне лише після зносу 8 фільтрів AquaClean, що приблизно дорівнює приготуванню 5000 чашок кави (по 100 мл).

Встановлення фільтра AquaClean

Примітка. Перш ніж використовувати фільтр AquaClean, переконайтеся, що в машині немає накипу. Якщо ви не активували фільтр перед першим використанням і приготували більше 50 чашок (по 100 мл кожна) напоїв, знадобиться видалити з машини накип перед активацією фільтра.

- 1 Розпакуйте фільтр AquaClean і потрусіть його протягом 5 секунд.
- 2 Переверніть фільтр AquaClean, занурте його в кувалку із холодною водою та зачекайте, доки бульбашки повітря перестануть виходити.



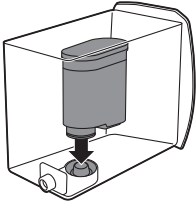

- 3 Вийміть резервуар для води з машини.
- 4 Вставте фільтр AquaClean у роз'єм для фільтра. Втисніть фільтр AquaClean вниз до упору. Щоб забезпечити оптимальну роботу машини, щільно встановіть фільтр і переконайтеся, що ущільнення перебуває в правильному положенні.
- 5 Наповніть резервуар свіжою водою та встановіть його в машину.
- 6 Натисніть кнопку MENU (МЕНЮ) і виберіть пункт "Фільтр AquaClean". Натисніть кнопку ОК, щоб підтвердити вибір.

Примітка. Якщо ви встановлюєте фільтр перед першим запуском машини, виконайте інструкції, які наведено в главі "Перше встановлення".

- 7 Виберіть на дисплеї ON (УВІМК.) і натисніть кнопку ОК, щоб підтвердити активацію.

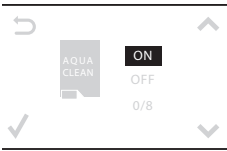

Примітка. Після закінчення активації на дисплеї з'явиться галочка.

- 8 Щоб промити фільтр, натисніть кнопку SPECIAL DRINKS (ОСОБЛИВИ НАПОЇ), виберіть HOT WATER (ГАРЯЧА ВОДА) і двічі натисніть кнопку ОК. З вузла подачі гарячої води поллється вода. Вилийте цю воду.

Примітка. Злив води триватиме деякий час. Фільтр необхідно повністю заповнити та промити водою.

- 9 Запишіть дату наступної заміни фільтра (через 3 місяці) на етикетці, яка прикріплена до пластикової упаковки фільтра. Прикріпіть етикетку до резервуара для води.

Тепер фільтр і машина готові до використання.

Заміна фільтра AquaClean

Замінійте фільтр кожні 3 місяці або за необхідністю.

Значок фільтра AquaClean на дисплеї	Що робити
10%, значок блимає	Продуктивність цього фільтра знизилась. Щоб відновити продуктивність, рекомендуємо замінити фільтр на новий (див. розділ "Встановлення фільтра AquaClean").
0%, значок блимає	Оразу замініть фільтр на новий (див. розділ "Встановлення фільтра AquaClean"). Під час активації нового фільтра на дисплеї з'явиться слово NEW (НОВИЙ). натисніть кнопку ОК, щоб підтвердити активацію.
Значок і 0% зникли з дисплея	Перш ніж встановлювати й активувати новий фільтр, необхідно видалити накип.

Після зносу 8 фільтрів необхідно видалити накип із машини (див. главу "Видалення накипу" розділу "Процедура видалення накипу").

Використання машини

Приготування кави з кавових зерен

- 1 Відрегулюйте вузол подачі кави відповідно до розміру чашки.
- 2 Щоб обрати міцність кави (1–5 зерен), натисніть кнопку AROMA STRENGTH (МІЦНІСТЬ).
- 3 Натисніть кнопку ESPRESSO (ЕСПРЕСО) або ESPRESSO LUNGO (ЕСПРЕСО ЛУНГО), щоб приготувати бажану каву.

Налаштування об'єму кави

- 1 Натисніть і утримуйте кнопку ESPRESSO (ЕСПРЕСО) або ESPRESSO LUNGO (ЕСПРЕСО ЛУНГО), доки не з'явиться слово MEMO (ПАМ'ЯТЬ).
- 2 Коли чашка міститиме бажаний об'єм кави, натисніть кнопку ОК, щоб зберегти це значення.

Регулювання ступеня помелу

Примітка. Відрегулювати ступінь помелу можна, лише коли машина меле кавові зерна.

- 1 Відкрийте кришку бункера для кавових зерен.
- 2 Поставте чашку під вузол подачі кави.
- 3 Натисніть кнопку ESPRESSO (ЕСПРЕСО).
- 4 Коли машина меле каву, установіть кінець мірної ложки на регулятор помелу на бункері для кавових зерен. За допомогою ложки повертайте регулятор вліво або вправо на одну поділку за раз.
- 5 Доступні 10 різних ступенів помелу. Що менша точка, то міцніша кава.
 - Крупний помел: м'якший смак, для сильно підсмажених кавових зерен.
 - Дрібний помел: міцніший смак, для слабо підсмажених кавових зерен.
- 6 Зваріть 2–3 чашки кави, щоб відчути різницю.

Приготування спіненого молока

Увага! Небезпека опіку! Перед подачею можливі бризки гарячої води. Використовуйте лише відповідну захисну ручку.

- 1 Вставте всмоктувальну трубку в автоматичний спінювач молока.

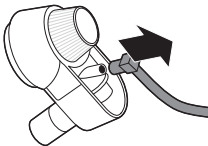

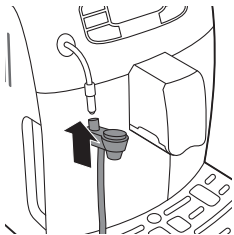

2 Вставте автоматичний спінювач молока в гумову ручку до фіксації.

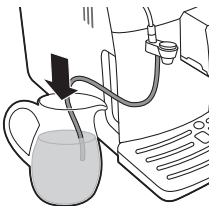

3 Вставте всмоктувальну трубку в ємність для молока.

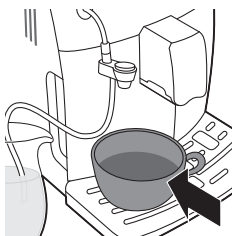

4 Поставте чашку під автоматичний спінювач молока й натисніть кнопку MILK FROTH (СПІНЕНЕ МОЛОКО).

- Машина почне подавати спінене молоко прямо в склянку.

5 Натисніть кнопку ОК, щоб завершити спінення.

Гаряча вода

Увага! Небезпека опіку! Беріть трубку подачі гарячої води/пари лише за захисну ручку. Перед подачею можливі бризки гарячої води.

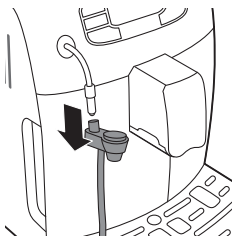

1 Зніміть автоматичний спінювач молока з трубки подачі пари.

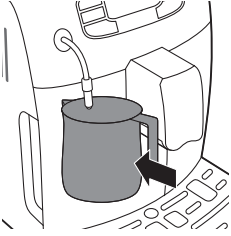

- 2 Поставте ємність під трубку подачі пари.
- 3 Натисніть кнопку HOT WATER (ГАРЯЧА ВОДА). Зливання гарячої води починається автоматично.
- 4 Щоб зупинити зливання гарячої води, натисніть кнопку ОК. Приберіть ємність.

Чищення та догляд

Щотижневе очищення блока заварювання

Чистьте блок заварювання один раз на тиждень.

- 1 Вийміть контейнер для кавової гущі та відкрийте дверцята для обслуговування.
- 2 Вийміть контейнер для залишків кави.

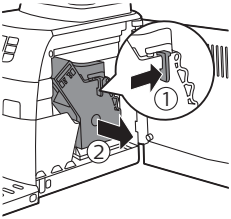
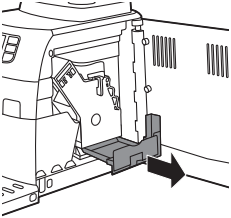

- 3 Натисніть на важіль і витягніть блок заварювання з машини.
- 4 Сполосніть блок заварювання свіжою водою та дайте йому висохнути.

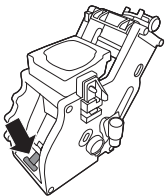

- 5 Перед повторним встановленням блоку заварювання перевірте, чи важіль контактує з основою блока.

Примітка. Якщо важіль не контактує з основою, опустіть його.

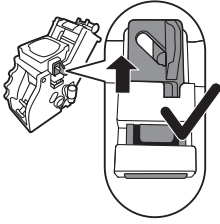

- 6 Перевірте, чи фіксуючий гачок блока заварювання перебуває в правильному положенні. Щоб правильно розмістити гачок, потягніть його до найвищої точки.

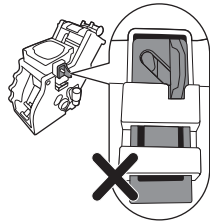

- 7 Якщо гачок досі перебуває в найнижчому положенні, це неправильно.
8 Вставте блок заварювання в машину вздовж бокових напрямних рейок до фіксації. Потім вставте контейнер для залишків кави в машину.

Змащування

Змащуйте блок заварювання кожного разу після приготування 500 чашок кави або раз на місяць.

- 1 Нанесіть трохи мастила навколо вала на дні блока заварювання.

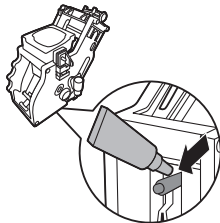

- 2 Нанесіть трохи мастила на бокові напрямні, як показано на рисунку.

- 3 Вставте блок заварювання в машину вздовж бокових напрямних рейок до фіксації. Потім вставте контейнер для залишків кави в машину.

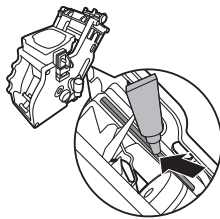

Щоденне очищення автоматичного спінювача молока

- 1 Занурте всмоктувальну трубку в глек зі свіжою водою.
- 2 Поставте порожню ємність під автоматичний спінювач молока. Натисніть кнопку MILK FROTH (СПІНЕНЕ МОЛОКО).
- 3 Коли з автоматичного спінювача молока почне витікати чиста вода, натисніть кнопку ESC (ВИХІД), щоб зупинити подачу.

Чищення автоматичного спінювача молока (щомісячно)

- 1 Висипте вміст пакета із засобом для очищення контуру молока Saeco в глек. Налийте в нього півлітра води.
- 2 Вставте всмоктувальну трубку в глек.
- 3 Поставте ємність під автоматичний спінювач молока.
- 4 Натисніть кнопку MILK FROTH (СПІНЕНЕ МОЛОКО).
- 5 Натисніть кнопку ОК, щоб зупинити злив, або дайте машині зупинити його автоматично.
- 6 Промийте глек чистою водою й налейте в нього півлітра свіжої води, щоб виконати цикл промивання. Спорожніть ємність і поставте її назад під автоматичний спінювач молока.
- 7 Вставте всмоктувальну трубку в глек.
- 8 Натисніть кнопку MILK FROTH (СПІНЕНЕ МОЛОКО).
- 9 Натисніть кнопку ОК, щоб зупинити злив, або дайте машині зупинити його автоматично.
- 10 Зніміть автоматичний спінювач молока з трубки подачі пари. Вийміть гумову ручку з трубки подачі пари.

Увага! Трубка подачі пари може бути гарячою після використання.

- 11 Вийміть всмоктувальну трубку.

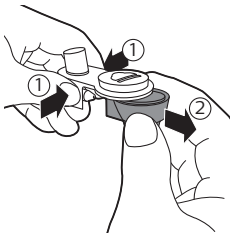
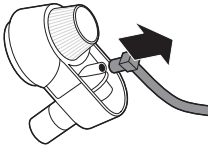

- 12 Зніміть автоматичний спінювач молока, натиснувши на нього з обох боків.



- 13 Зніміть гумову кришку.
- 14 Промийте деталі теплою водою.

Примітка. Ці деталі також можна мити в посудомийній машині.



15 Щоб приєднати кришку, натисніть посередині до фіксації.

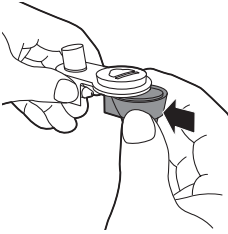

16 Приєднайте автоматичний спінювач молока до з'єднувача, натиснувши на нього до фіксації.



17 Приєднайте всмоктувальну трубку.

18 Вставте гумову ручку назад у трубку подачі пари. Вставте автоматичний спінювач молока в гумову ручку до фіксації.

Видалення накипу

Видалення накипу проводиться, якщо на дисплеї з'явився значок CALC CLEAN (ВИДАЛЕННЯ НАКИПУ) або після зносу 8 фільтрів AquaClean. Якщо своєчасно не виконати цю операцію, у машині можуть виникнути неполадки. У такому разі пошкодження не покриваються гарантією).



Ніколи не пийте воду із сумішшю для видалення накипу, яку ви наливаєте в резервуар для води, або воду із залишками, що виходить із машини під час процедури видалення накипу.

Процес видалення накипу триває приблизно 30 хвилин.

Для очищення машини використовуйте лише спеціальний розчин Saeco для видалення накипу. Розчин Saeco для видалення накипу розроблено спеціально, щоб забезпечити оптимальну роботу машини. Використання інших засобів може пошкодити машину та відкласти залишки у воді. Розчин Saeco для видалення накипу можна придбати в інтернет-магазині www.shop.philips.com/service.

Процедура видалення накипу

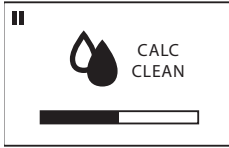

Примітка. Щоб призупинити цикл видалення накипу або промивання, натисніть кнопку ESC (ВИХІД). На дисплеї з'явиться така піктограма. Щоб продовжити цикл видалення накипу або промивання, натисніть кнопку ОК.

- 1 Вийміть і спорожніть лоток для крапель. Вставте лоток для крапель назад у машину.

Примітка. Вийміть фільтр AquaClean із резервуара для води (за наявності).

- 2 Зніміть автоматичний спінювач молока з трубки подачі пари.
- 3 Натисніть кнопку ОК.
- 4 На дисплеї з'явиться піктограма активного циклу видалення накипу. Щоб перервати цикл видалення накипу, натисніть кнопку ESC (ВИХІД).
- 5 Вилийте повну пляшку (250 мл) розчину Saeco для видалення накипу в резервуар для води.
- 6 Наповніть резервуар із розчином для видалення накипу водою до позначки CALC CLEAN (ВИДАЛЕННЯ НАКИПУ).
- 7 Поставте велику ємність (1,5 л) під трубку подачі пари та вузол подачі.
- 8 Натисніть кнопку ОК, щоб розпочати цикл видалення накипу.

Примітка. Машина подає розчин для видалення накипу через трубку подачі пари та вузол подачі через рівні проміжки часу протягом приблизно 25 хвилин.

- 9 Зачекайте, доки витече весь розчин для видалення накипу. Приберіть і спорожніть ємність.
- 10 Вийміть і спорожніть лоток для крапель. Вставте лоток для крапель назад у машину.
- 11 Промийте резервуар і наповніть його свіжою водою до позначки CALC CLEAN (ВИДАЛЕННЯ НАКИПУ). Вставте резервуар для води назад у машину.
- 12 Поставте ємність назад під трубку подачі пари та вузол подачі.
- 13 Натисніть кнопку ОК, щоб розпочати цикл промивання (триває приблизно 4 хвилини).
 - По завершенні промивання на дисплеї з'явиться показана нижче піктограма.
- 14 На дисплеї з'явиться галочка.
- 15 Промийте резервуар для води та наповніть його свіжою водою до позначки MAX. (МАКС.). Вставте резервуар для води назад у машину.
- 16 Натисніть кнопку ОК, щоб завершити цикл видалення накипу.
- 17 Поставте ємність під трубку подачі пари та вузол подачі.



18 Після початку нагрівання на дисплеї з'являється показана нижче піктограма.

- Машина виконає цикл автоматичного промивання.

19 Приберіть ємність. Вийміть і спорожніть лоток для крапель. Вставте лоток для крапель назад у машину.

20 Установіть фільтр AquaClean назад у резервуар для води. Вставте автоматичний спінювач молока назад.

21 Вийміть і промийте блок заварювання (див. розділ "Очищення блока заварювання" глави "Чищення та догляд").

Тепер машина готова до використання.

Переривання циклу видалення накипу

Якщо ви запустили процедуру видалення накипу, потрібно дочекатися її завершення, не вимикаючи машину. Якщо протягом цієї процедури машина зависне, виникне збій електропостачання або від'єднається шнур живлення, з процедури можна вийти, натиснувши кнопку режиму очікування. У такому разі спорожніть резервуар для води, промийте його та наповніть водою до позначки CALC CLEAN (ВИДАЛЕННЯ НАКИПУ). Перш ніж перейти до приготування напоїв, виконайте інструкції, наведені в главі "Перше встановлення" розділу "Промивання вручну". Якщо процедуру буде перервано, машина потребуватиме ще одного циклу видалення накипу якомога скоріше.

Значки попередження та коди помилок

Попереджувальні сигнали виділяються червоним кольором. Нижче наведено список попереджень, які можуть з'являтися на дисплеї, і їх значення.

- Наповніть резервуар свіжою водою до позначки MAX (МАКС.).



- Бункер для кавових зерен порожній. Насипте кавові зерна в бункер.



- Блок заварювання не вставлено в машину. Вставте блок заварювання.



- Закрийте дверцята для обслуговування.



- Вийміть контейнер для кавової гуці та спорожніть його.



- У блоці заварювання забагато порошку. Очистьте блок заварювання.
- Якщо з'явиться код помилки, див. значення кодів і способи усунення неполадок у розділі "Значення кодів помилок". Якщо на дисплеї з'явиться цей значок, машиною користуватися не можна.



- Ви забули закрити кришку відсіку для попередньо змеленої кави. Якщо протягом 30 секунд не закрити кришку, на дисплеї відобразиться головне меню, а цикл заварювання буде зупинено.



Значення кодів помилок

Код помилки	Проблема	Причина	Можливе рішення
-------------	----------	---------	-----------------

1	Кавомолку заблоковано.	Канал виходу кави забився.	Ретельно очистьте канал виходу кави ручкою ложки або багатофункціонального інструмента.
3 - 4	Не вдається вийняти блок заварювання.	Блок заварювання вставлено неправильно.	Закрийте дверцята для обслуговування. Вимкніть і знову увімкніть машину. Зачекайте, доки на дисплеї з'явиться значок готовності машини, і вийміть блок заварювання.
5	Проблема водяного контуру	У водяному контурі є повітря.	Вийміть резервуар для води та вставте його назад у машину кілька разів. Переконайтеся, що його вставлено належним чином. Переконайтеся, що відсік резервуара для води чистий.
Інші коди помилок			Вимкніть машину на 30 секунд, а потім увімкніть його знову. Повторіть 2–3 рази.

Якщо наведені вище рішення не допомагають повернути машину до звичайного робочого стану, а значок коду помилки не зникає з дисплея, зверніться на гарячу лінію Philips Saeco. Контактну інформацію можна знайти в гарантійному талоні або на сторінці www.saeco.com/support.

Замовлення приладдя Saeco

Для очищення машини й видалення накипу використовуйте лише спеціальні засоби Saeco. Ці засоби можна придбати в інтернет-магазині Philips (якщо він доступний у вашій країні) за адресою www.shop.philips.com/service, у свого дилера або в авторизованих сервісних центрах.

Замовлення засобів для догляду:

Артикул	Виріб
CA6700	Розчин для видалення накипу
CA6903	Фільтр AquaClean
HD5061	Масило для блока заварювання
CA6704	Знежирювальні таблетки
CA6705	Засіб для очищення контуру молока

Гарантія та підтримка

Якщо вам знадобиться інформація чи підтримка, завітайте на сторінку www.saeco.com/support або ознайомтеся з окремим гарантійним талоном. За інформацією або підтримкою звертайтеся на гарячу лінію Philips Saeco у своїй країні. Контактну інформацію можна знайти в гарантійному талоні, що надається окремо, або на сайті www.saeco.com/support.

Утилізація

- Цей символ означає, що поточний виріб не підлягає утилізації зі звичайними побутовими відходами (згідно з директивою ЄС 2012/19/EU).
- Дотримуйтеся правил роздільного збору електричних і електронних пристроїв у Вашій країні. Належна утилізація допоможе запобігти негативному впливу на навколишнє середовище та здоров'я людей.

Усунення несправностей

Проблема	Причина	Вирішення
Машина не вмикається.	Машину відключено від мережі або головний перемикач встановлено в положення OFF (ВИМК.).	Перевірте, чи правильно вставлено шнур живлення.
		Переконайтеся, що головний перемикач перебуває в положенні ON (УВИМК.).
Машина перебуває в демонстраційному режимі.	Кнопку режиму очікування тримали натиснутою довше 8 секунд.	Вимкніть і увімкніть машину за допомогою головного перемикача, розташованого зі зворотного боку машини.
Лоток для крапель швидко заповнюється.	Це нормально. Машина промиває водою внутрішні контури та блок заварювання. Певний об'єм води витікає через внутрішні контури безпосередньо в лоток для крапель.	Спорожніть лоток для крапель, якщо індикатор його заповнення піднявся над кришкою.
		Поставте чашку під вузол подачі кави, щоб зібрати воду після промивання.
Піктограма заповнення контейнера для кавової гущі не зникає.	Контейнер для кавової гущі було спорожнено, коли машину було вимкнуто.	Спорожніть контейнер для кавової гущі, лише коли машину ввімкнуто. Інакше лічильник циклів приготування кави не скидається. І тоді повідомлення Empty coffee grounds container (Спорожніть контейнер для кавової гущі) залишатиметься на дисплеї, навіть якщо контейнер не повний.
	Контейнер для кавової гущі було вставлено надто швидко.	Не встановлюйте контейнер для кавової гущі в машину, доки на дисплеї не з'явиться відповідна вказівка.

Не вдається вийняти блок заварювання.	Блок заварювання вставлено неправильно.	Закрийте дверцята для обслуговування. Вимкніть і знову ввімкніть машину. Зачекайте, доки з'явиться сповіщення про готовність машини, і вийміть блок заварювання.
	Не вийнято контейнер для кавової гущі.	Вийміть контейнер для кавової гущі, перш ніж виймати блок заварювання.
	У машині триває процедура видалення накипу.	Не можна вийняти блок заварювання під час процедури видалення накипу. Дочекайтеся завершення цієї процедури, а потім вийміть блок заварювання.
Не вдається вставити блок заварювання.	Неправильне положення блока заварювання.	Блок заварювання вставлено не до кінця. Переконайтеся, що важіль торкається основи блока заварювання, а гачок блока заварювання перебуває в правильному положенні.
		Вимкніть і знову ввімкніть машину. Установіть контейнер для кавової гущі та лоток для крапель у машину. Поки не встановлюйте блок заварювання. Закрийте дверцята для обслуговування, а потім вимкніть і знову ввімкніть машину. Тепер спробуйте встановити блок заварювання ще раз.
У каві замало вершків, або вона надто водяниста.	Вибрано грубий помел.	Виберіть дрібніший ступінь помелу.
	Блок заварювання брудний.	Очистьте блок заварювання. Щоб видалити весь бруд, виконайте щомісячне очищення зі знежирувальною таблеткою.
	Канал виходу кави брудний.	Ретельно очистьте канал виходу кави ручкою ложки або багатофункціонального інструмента.
	Невдалий купаж кави.	Спробуйте інший купаж кави.
	Машини виконує автоматичне налаштування.	Приготуйте кілька чашок кави.
Кава недостатньо гаряча.	Чашки холодні.	Перш ніж готувати каву, ополосніть чашки гарячою водою, щоб нагріти їх.
	Вибрано надто низьку температуру. Перевірте налаштування в меню.	Виберіть у меню температуру High (Висока).
	Ви додали молоко.	Якщо б молоко ви не додавали, тепле чи гаряче, воно завжди певною мірою знижуватиме температуру кави.
Машини меле кавові зерна, але кава не виходить.	Вибрано надто дрібний ступінь помелу.	Виберіть грубіший ступінь помелу.

	Блок заварювання брудний.	Очистьте блок заварювання.
	Вузол подачі кави брудний.	Очистьте вузол подачі кави та його отвори очищувачем труб.
	Канал виходу кави забився.	Ретельно очистьте канал виходу кави ручкою ложки або багатофункціонального інструмента.
Кава наливається повільно.	Надто дрібний помел.	Виберіть грубіший ступінь помелу.
	Блок заварювання брудний.	Очистьте блок заварювання.
	Канал виходу кави забився.	Ретельно очистьте канал виходу кави ручкою ложки або багатофункціонального інструмента.
	Накип заблокував контур машини.	Видаліть накип із машини.
Молоко не спінюється.	Автоматичний спінювач молока брудний або його неправильно зібрано чи встановлено.	Очистьте автоматичний спінювач молока, правильно зберіть його частини та встановіть його.
	Тип молока не підходить для спінювання.	Різні типи молока дають різну за об'ємом і якістю піну. З напівзнежиреного або незбираного коров'ячого молока утворюється об'ємна та густа піна.
Не вдається активувати фільтр AquaClean, оскільки на дисплеї не з'являється галочка.	Фільтр щойно активовано.	Необхідно приготувати принаймні 10 чашок (по 100 мл кожна), перш ніж можна буде активувати новий фільтр. Будьте обережні під час активації нового фільтра, показник лічильника фільтрів автоматично збільшиться.
Не вдається активувати фільтр, а машина потребує видалення накипу.	Ви вже замінили 8 фільтрів AquaClean. Після заміни 8 фільтрів потрібно видалити накип із машини.	Спочатку видаліть накип із машини, а потім установіть фільтр.
	Фільтр води AquaClean не було вчасно замінено, коли почав блимати сигнал.	Спочатку видаліть накип із машини, а потім установіть фільтр.
	Фільтр було встановлено не під час першого встановлення, а після приготування приблизно 50 чашок кави (з розрахунку по 100 мл кожна). Фільтр AquaClean можна встановлювати, лише коли в машині немає накипу.	Спочатку видаліть увесь накип із машини, а потім установіть новий фільтр AquaClean. Після видалення накипу лічильник фільтрів буде скинуто до значення 0/8. Завжди активуйте фільтр у меню машини після його заміни.
	Фільтр AquaClean не було активовано належним чином під час першого встановлення.	Виконуйте інструкції на дисплеї, доки не з'явиться повідомлення, що фільтр активовано.

Фільтр AquaClean встановлено, проте з'являється повідомлення про необхідність видалити накип.	Після заміни 8 фільтрів потрібно видалити накип із машини.	Спочатку видаліть увесь накип із машини, а потім встановіть новий фільтр AquaClean. Після цього лічильник фільтрів буде скинуто до значення 0/8. Завжди активуйте фільтр у меню машини після його заміни.
Повідомлення про необхідність видалити накип з'являється до заміни 8-го фільтра.	Ви не активували фільтр AquaClean належним чином під час першого встановлення.	Спочатку видаліть увесь накип із машини, а потім встановіть новий фільтр AquaClean. Завжди активуйте фільтр у меню машини.
	Ви встановили фільтр AquaClean після тривалого використання машини.	
	Ви не активували новий фільтр у меню машини.	
	Ви не замінили фільтр одразу, коли його піктограма почала блимати.	
Фільтр не входить у роз'єм.	У фільтрі залишилося повітря.	Стравіть повітря з фільтра.
	У резервуарі залишилася вода.	Перш ніж встановлювати фільтр, спорожніть резервуар для води.
	Ви намагаєтесь встановити інший фільтр, ніж AquaClean.	У роз'єм можна вставити лише фільтр AquaClean.
Під машиною є вода.	Лоток для крапель переповнений.	Спорожніть лоток для крапель, якщо індикатор його заповнення повністю піднявся над кришкою. Завжди спорожнюйте лоток для крапель, перш ніж починати видалення накипу з машини.
	Машина стоїть не на горизонтальній поверхні.	Поставте машину на горизонтальну поверхню, щоб індикатор заповнення лотка для крапель працював належним чином.

Примітка. Якщо наведена в цій таблиці інформація не допомагає усунути проблему, зверніться на гарячу лінію Philips Saeco.

