



RUSSIAN

UKRAINIAN

KAZAKH



Incanto

Type HD8911, HD8912

Instruction manual

Read carefully before using the machine.

CE

 **Saeco**

Register your product and get support at
www.saeco.com/welcome







РУССКИЙ



Incanto

Типы HD8911, HD8912

Инструкция по эксплуатации

Внимательно прочитайте перед
использованием машины.

CE

 **Saeco**

Зарегистрируйте свое изделие и получите поддержку на сайте

www.saeco.com/welcome





Оглавление

1. Введение в инструкцию	1	7.1.2	Еженедельная чистка машины	11
2. Общий вид изделия	1	7.2	Чистка блока приготовления кофе	11
2.1 Изделие	1	7.2.1	Еженедельный цикл очистки блока приготовления кофе	11
2.2 Комплектующие	1	7.2.2	Ежемесячная смазка блока приготовления кофе (один цикл очистки с использованием смазки)	12
2.3 Основные компоненты	2	7.2.3	Ежемесячное обезжиривание блока приготовления кофе (один цикл очистки с использованием средства для обезжиривания)	13
2.4 Основные съемные части	2	7.3	Чистка емкостей	13
2.5 Кнопки управления и дисплей	2	7.3.1	Чистка бака для воды	13
3. Безопасность	3	7.3.2	Ежемесячная чистка отсеков для кофе	13
3.1 Правила безопасности	3	7.4	Чистка вспенивателя молока	14
4. Предварительные операции	5	7.4.1	Цикл очистки вспенивателя молока	14
4.1 Расположение	5	7.4.2	Еженедельная чистка компонентов вспенивателя молока	14
4.2 Наполнение бака для воды	5	7.5	Цикл очистки от накипи	14
4.3 Наполнение емкости для кофе в зернах	5	7.5.1	Прерывание цикла очистки от накипи	15
4.4 Подключение и включение	5	8. Фабричные настройки	15	
4.4.1 Функция демо режима	5	8.1	Список фабричных настроек	15
5. Активация и деактивация	6	8.2	Изменение фабричных настроек	16
5.1 Использование кнопок выбора	6	8.3	Восстановление фабричных настроек	16
5.2 Первое включение	6	9. Решение проблем	16	
5.2.1 Загрузка водяного контура	6	9.1	Краткий обзор сигналов тревоги: красный дисплей	16
5.2.2 Автоматический цикл ополаскивания/самоочистки	6	9.2	Краткий обзор предупреждающих сигналов	17
5.2.3 Цикл ручного ополаскивания	6	9.3	Машина не работает	17
5.2.4 Первая установка фильтра для воды AquaClean	7	9.4	Таблица решения проблем	18
5.3 Регулировки	7	10.2	Фильтр для воды AquaClean	20
5.3.1 Измерение и настройка жесткости воды	7	10.2.1	Установка AquaClean	20
5.3.2 Регулировка насыщенности аромата	7	10.2.2	Замена AquaClean	20
5.3.3 Регулировка керамической кофемолки	7	11. Технические характеристики	21	
5.3.4 Регулировка температуры подачи	8	12. Транспортировка и утилизация	22	
5.3.5 Регулировка устройства подачи кофе	8	13. Гарантия и обслуживание	22	
5.4 Деактивация и возобновление работы	8	13.1	Как связаться с Saeco	22
6. Использование	8			
6.1 Приготовление кофейных напитков	8			
6.1.1 Использование предварительно намолотого кофе (только один напиток)	8			
6.1.2 Подача напитка нажатием одной кнопки	9			
6.1.3 Подача двух напитков одной кнопкой (возможно только при использовании кофе в зернах)	9			
6.1.4 Регулировка количества кофе в чашке во время приготовления	9			
6.2 Вспениватель молока	9			
6.3 Приготовление молочных и кофейных напитков	10			
6.3.1 Подача молочного напитка	10			
6.4 Приготовление напитков с горячей водой	10			
6.4.1 Подача горячей воды	10			
7. Чистка и техническое обслуживание	10			
7.1 Чистка машины	11			
7.1.1 Чистка машины по необходимости	11			

Символы

В некоторых частях брошюры используются следующие символы:



Обозначает действия, которые запрещено выполнять.



Обозначает действия, которые требуют осторожности.



Требует особых действий.





1. Введение в инструкцию

Предисловие

Поздравляем Вас с покупкой суперавтоматической кофемашины Saeco Incanto One Touch Classic Milk Frother!

Данное руководство содержит всю необходимую информацию по установке, использованию, чистке и удалению накипи из Вашей машины.

- В главе «2. Общий вид изделия» вы ознакомитесь с разными кнопками и компонентами машины.
- Глава «3. Безопасность» требует тщательного изучения во избежание рисков, связанных с неправильным использованием машины.
- Главы «4. Предварительные операции» и «5. Активация и дезактивация» содержат пошаговое описание расположения машины и подготовки к пользованию.
- В главе «6. Использование» описано как использовать машину, а также приведен список напитков, которые машина может приготовить.
- Глава «7. Чистка и техническое обслуживание» поможет поддерживать машину в отличном состоянии.
- Информацию, связанную с работой машины, см. в главе «9. Решение проблем».
- Остальные главы содержат информацию по быстрому пользованию.

Примечания

▲ Данный документ является неотъемлемой частью машины и должен бережно храниться для возможности дальнейших консультаций. Документ защищен авторским правом.

Чтобы максимально воспользоваться поддержкой Saeco, зарегистрируйте вашу покупку на сайте www.saeco.com/welcome.

2. Общий вид изделия

2.1 Изделие

Машина может использоваться для приготовления кофе из цельных зерен, также она оснащена классическим вспенивателем молока для быстрого и легкого приготовления превосходного капучино. Машина также может подавать пар и горячую воду.

Ниже перечислены особые характеристики машины:

Saeco Adapting System

Кофе - это натуральный продукт, и его характеристики могут изменяться в зависимости от его происхождения, типа смеси и обжарки. Машина оснащена системой саморегулирования, которая позволяет подчеркнуть лучшие качества вашего любимого кофе в зернах. Регулировка выполняется автоматически после подачи нескольких порций кофе.

Регулировка насыщенности кофе

Вы можете выбрать Вашу любимую кофейную смесь и отрегулировать количество кофе для помола согласно собственным вкусовым предпочтениям. Можно также использовать предварительно намолотый кофе.

Керамическая кофемолка

Керамические жернова обеспечивают равномерную однородность помола и позволяют настроить кофемолку полностью по своему вкусу. Данная технология дает возможность полного сохранения аромата, обеспечивая настоящий итальянский вкус каждой чашки кофе.

Функция экономии электроэнергии

Суперавтоматическая кофемашина для приготовления эспрессо Saeco разработана как устройство, позволяющее обеспечить экономию электроэнергии, на что указывает энергетическая этикетка класса А. По истечении предустановленного времени простоя, машина автоматически переходит в режим ожидания.

2.2 Комплектующие

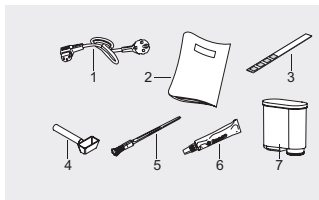

1. Шнур питания
2. Инструкция по эксплуатации
3. Одноразовый тест на жесткость воды
4. Многофункциональный инструмент (дополнительно)
 - Мерка предварительно намолотого кофе
 - Инструмент для чистки канала выхода кофе
5. Щетка для чистки (дополнительно)
6. Пищевая смазка для блока приготовления кофе (дополнительно)
7. Фильтр для воды AquaClean





2.3 Основные компоненты

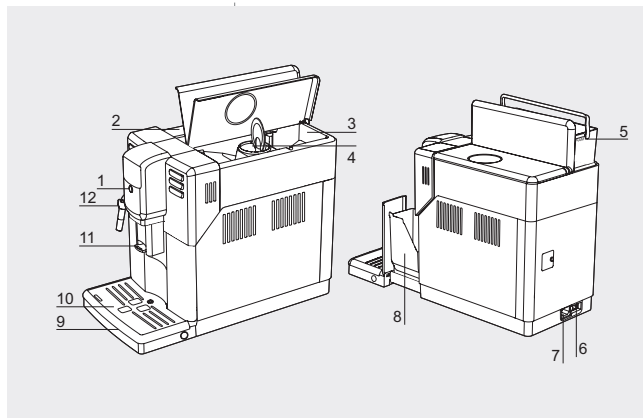

1. Кнопка STAND-BY
2. Гнездо бака для воды
3. Емкость для кофе в зернах
4. Отделение для предварительно намолотого кофе
5. Съемный бак для воды
6. Главный выключатель
I. ON
O. OFF
7. Розетка для шнура питания
8. Контейнер для сбора отходов
9. Поддон для сбора капель
10. Решетка поддона для сбора капель
11. Устройство подачи кофе
12. Классический вспениватель молока

2.4 Основные съемные части

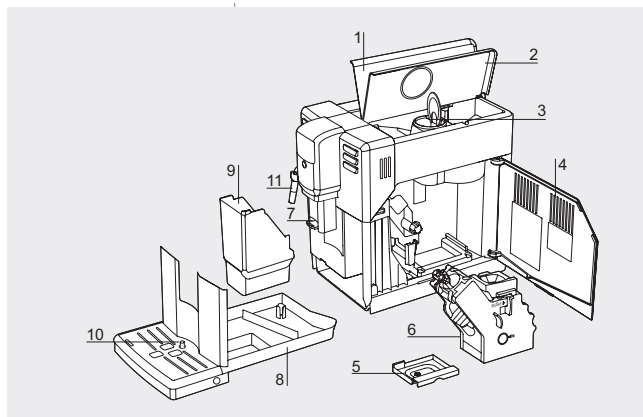

1. Крышка бака для воды
2. Крышка емкости для кофе в зернах
3. Крышка отделения предварительно намолотого кофе
4. Дверца для обслуживания
5. Контейнер для сбора жидких отходов
6. Блок приготовления кофе
7. Устройство подачи кофе
8. Поддон для сбора капель
9. Контейнер для сбора отходов
10. Индикатор поддона для сбора капель
заполнен
11. Классический вспениватель молока
 - Трубка пара (несъемная)
 - Резиновая накладка

2.5 Кнопки управления и дисплей

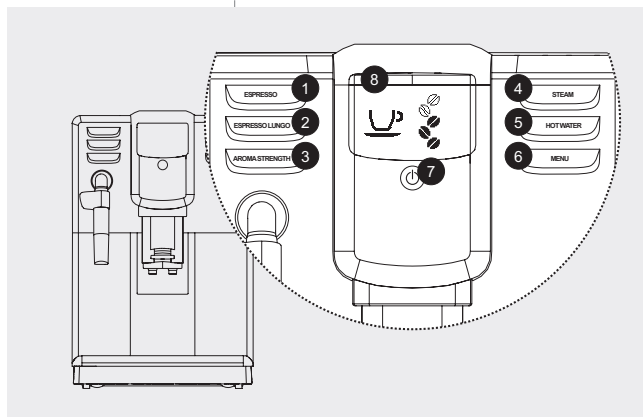

1. Кнопка ESPRESSO
2. Кнопка ESPRESSO LUNGO
3. Кнопка AROMA STRENGTH
4. Кнопка OK
5. Кнопка UP
6. Кнопка HOT WATER
7. Кнопка MENU
8. Кнопка DOWN
7. Кнопка STAND-BY
8. Дисплей
В примере:
Главное меню; готово к подаче





3. Безопасность

Машина оснащена предохранительными устройствами. Тем не менее, следует внимательно прочитать и соблюдать инструкции, содержащиеся в главе «3.1 Правила безопасности»; машина должна использоваться только согласно описания, изложенного в руководстве во избежание случайного нанесения ущерба людям или имуществу в следствие ее неправильного использования. Храните эти инструкции по эксплуатации для возможности дальнейших консультаций.

3.1 Правила безопасности

- Параграф «Внимание» предупреждает пользователя об опасных ситуациях, которые могут вызвать тяжелые травмы, быть опасными для жизни людей и/или вызвать повреждение машины.
- Параграф «Предупреждение» предупреждает пользователя об опасных ситуациях, которые могут вызвать легкие травмы и/или повреждение машины.
- ▲ Перед началом проведения любых операций или технического обслуживания, необходимо внимательно прочитать руководство.

Внимание

- ▲ Включите машину в настенную розетку, основное напряжение которой соответствует техническим характеристикам машины.
- ▲ Включите машину в настенную розетку, оснащенную заземлением.
- Избегайте ситуации, когда шнур питания свисает со стола или столешницы, либо когда он касается горячих поверхностей.
- Запрещается погружать машину, сетевую вилку или шнур питания в воду (опасность поражения электротоком!).
- Не проливайте жидкости на коннектор шнура питания.
- Запрещается направлять струю горячей воды на тело: опасность ожогов!
- Не прикасайтесь к горячим поверхностям. Пользуйтесь ручками и рукоятками.
- ▲ Выключите машину, нажав на главный выключатель, расположенный сзади, и достаньте вилку из розетки:
 - Если возникнут неполадки.
 - Если машине предстоит длительный простой.
 - Прежде чем приступить к чистке машины.
- ▲ Тяните за штепсельную вилку, а не за шнур питания.
- Не касайтесь штепсельной вилки мокрыми руками.
- ▲ Не пользуйтесь машиной, если сетевая вилка, шнур питания или машина повреждены.
- Запрещается изменять и модифицировать машину или шнур питания.
- ▲ Все ремонтные работы должны производиться авторизованным сервисным центром Philips во избежание любых проблем.
- ▲ Машина не предназначена для использования детьми младше 8 лет.





- ▲ Машина может использоваться детьми в возрасте 8 лет и старше при условии предварительного инструктажа по правильному использованию машины и понимания соответствующих рисков либо под присмотром взрослого.
- ▲ Операции по чистке и техническому обслуживанию не должны выполняться детьми, за исключением выполнения этих операций детьми старше 8 лет под присмотром взрослого.
- ▲ Обеспечьте, чтобы машина и шнур питания находились в недосягаемости для детей младше 8 лет.
- ▲ Машина может использоваться лицами с ограниченными физическими, умственными, сенсорными способностями или отсутствием опыта и/или недостаточными знаниями при условии предварительного инструктажа по правильному использованию машины и понимания соответствующих рисков либо под присмотром взрослого.
- ▲ Не оставляйте детей без присмотра и не позволяйте им играть с машиной.
- Ни в коем случае не вставляйте пальцы или любые другие предметы в кофемолку.

Предупреждение

- ▲ Машина предусмотрена только для домашнего использования. Машина не предназначена для работы в столовых или на кухнях в магазинах, офисах, хозяйствах или в других рабочих помещениях.
- ▲ Всегда располагайте машину на ровной и устойчивой поверхности.
- Не ставьте машину на горячие поверхности, вблизи к горячим духовкам, нагревательным приборам и иным источникам тепла.
- ▲ Наполняйте емкость для кофе в зернах только жареным кофе в зернах. Молотый кофе, растворимый кофе, сырой кофе в зернах, а также различные вещества, помещенные внутрь емкости для кофе в зернах, могут повредить машину.
- ▲ Дайте машине остыть, прежде чем вставлять или снимать какую-либо деталь. Нагревающиеся поверхности могут содержать остаточное тепло после использования.
- Запрещается заливать в бак для воды горячую или кипящую воду. Используйте только холодную питьевую воду без газа.
- Для чистки не следует использовать абразивные порошки или агрессивные чистящие средства. Достаточно мягкой тряпки, смоченной водой.
- ▲ Регулярно осуществляйте удаление накипи из машины. Машина сама уведомит, когда нужно будет выполнить удаление накипи. Если эта операция не будет выполнена, это приведет к неполадкам прибора. В этом случае ремонт не является гарантийным!
- Не держите машину при температуре ниже 0 °C. Остатки воды в нагревательной системе могут замерзнуть и повредить машину.
- Не оставляйте воду в баке для воды, если машина не будет использоваться в течение длительного периода времени. Вода может загрязниться. Всегда при работе машины используйте свежую воду.

4 РУССКИЙ





4. Предварительные операции

▲ Убедитесь, что вы прочитали главу «3. Безопасность».

4.1 Расположение

Чтобы облегчить использование машины, ее следует расположить в подходящем месте, обеспечивая достаточное рабочее пространство.

Рабочее место

L1	L2	W1	W2	H1
150 mm	221 mm	430 mm	150 mm	340 mm

Распаковка и размещение

Оригинальная упаковка была спроектирована и изготовлена для защиты машины во время ее отгрузки; рекомендуется сохранять ее для возможной транспортировки в будущем.

- > Извлеките машину из упаковки.
- > Выберите надежную горизонтальную поверхность вдали от источников тепла и воды, в хорошо освещенном и чистом помещении с легкодоступной розеткой электропитания.
- > Расположите машину, соблюдая расстояния рабочего места.

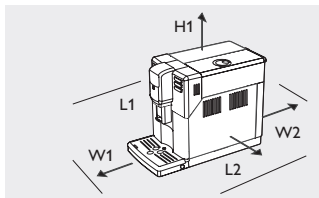

4.2 Наполнение бака для воды

- > Поднимите крышку бака для воды.
- > Поднимите бак для воды за ручки.
- > Ополосните бак для воды холодной водой.
- Не наливайте в бак для воды горячую, кипящую или газированную воду, а также другие жидкости, которые могут повредить бак и саму машину. Всегда при работе машины используйте свежую воду.
- > Заполните бак для воды свежей холодной водой до уровня MAX.
- > Вставьте бак обратно в машину, убедившись, что он вставлен полностью.

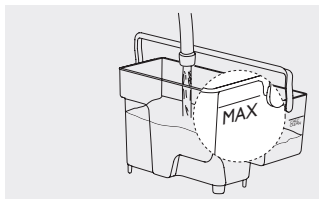

4.3 Наполнение емкости для кофе в зернах

- > Поднимите крышку емкости для кофе в зернах.
- Не засыпайте слишком много кофе в зернах в емкость для кофе в зернах, чтобы избежать ухудшения качества помола.
- ▲ Молотый кофе, растворимый кофе, сырой кофе, а также различные другие вещества, помещенные внутрь емкости для кофе в зернах, могут повредить машину. В емкость для кофе в зернах засыпайте только жареный кофе в зернах. Запрещается засыпать в нее зеленый, карамелизированный или ароматизированный кофе в зернах.
- > Медленно насыпьте кофе в зернах в емкость для кофе в зернах и закройте крышку.

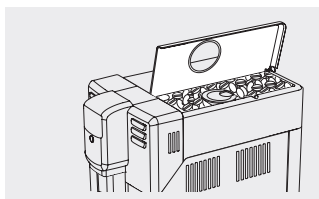

4.4 Подключение и включение

- > Вставьте штепсельную вилку в розетку, расположенную в задней части машины.
- > Вставьте штепсельную вилку с другой стороны шнура питания в настенную электрическую розетку с соответствующим напряжением, как показано на табличке внутри дверцы для обслуживания.
- > Установите главный выключатель в положение ON, чтобы включить машину.
- > Кнопка STAND-BY мигает. Нажмите кнопку, чтобы включить машину. Дисплей показывает, что необходимо загрузить контур: следуйте инструкциям из главы «5.2 Первое включение».
- ▲ Удерживая кнопку STAND-BY нажатой более 8 секунд, в машине срабатывает функция DEMO MODE.

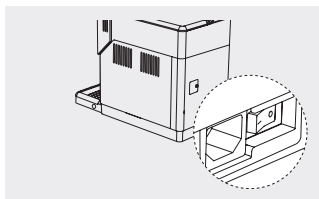

4.4.1 Функция демо режима

Машина оснащена программой демо.

- > Кнопка STAND-BY нажатой более 8 секунд, в машине запускается программа демо.
- > Для выхода из демо режима, необходимо выключить и снова включить машину с помощью главного выключателя.





5. Активация и деактивация

▲ Убедитесь, что вы прочитали главу «3. Безопасность».

5.1 Использование кнопок выбора

Некоторые функциональные кнопки используются для перемещения по функциям / меню:

- ✓ Кнопка OK используется для выбора / подтверждения / остановки функции.
- ✓ Кнопка ESC используется для возврата в главное меню, на один уровень за раз.
- ✓ Кнопка UP используется для движения вверх.
- ✓ Кнопка DOWN используется для движения вниз.

5.2 Первое включение

Перед первым использованием должны быть выполнены следующие операции:

- Загрузка водяного контура.
- Один автоматический цикл ополаскивания/самоочистки.
- Один цикл ручного ополаскивания.

5.2.1 Загрузка водяного контура

Во время этого процесса свежая вода течет по внутреннему контуру и машина нагревается. Для этой операции требуется несколько минут.

- > Убедитесь, что классический вспениватель молока установлен.
- > Установите емкость под вспениватель молока.
- ✓ Нажмите кнопку OK для запуска цикла загрузки водяного контура. Машина начнет подавать горячую воду через вспениватель молока. Полоска прогресса на дисплее показывает состояние операции. По окончании процесса машина автоматически прервет подачу. Дисплей покажет, что машина нагревается. По окончании подогрева машина выполнит автоматический цикл ополаскивания/самоочистки внутренних контуров, используя чистую воду.



5.2.2 Автоматический цикл ополаскивания/самоочистки

- > Вставьте емкость под устройство подачи кофе.
- ▲ Опасность ожогов! Остерегайтесь горячей воды и распыления пара.
Эта операция длится меньше одной минуты. Дождитесь автоматического завершения цикла.
- ✓ При необходимости, цикл можно прервать нажатием кнопки OK.
- > Опорожните емкость. Машина вернется обратно в главное меню.
Теперь можно начинать цикл ручного ополаскивания.



5.2.3 Цикл ручного ополаскивания

Полный цикл ручного ополаскивания включает две последовательные фазы:

- Одна «Фаза ополаскивания контура подачи кофе», которую следует повторить три раза.
- Одна «Фаза ополаскивания контура подачи горячей воды».

Фаза ополаскивания контура подачи кофе

Во время этой фазы активируется цикл подачи кофе, и свежая вода течет через водяной контур. Для этой операции требуется несколько минут.

При необходимости, выполните действия из главы «4.2 Наполнение бака для воды».

- Не насыпайте предварительно намолотый кофе в отделение предварительно намолотого кофе.
- > Вставьте емкость под устройство подачи кофе.
- ▲ Опасность ожогов! Остерегайтесь горячей воды и распыления пара.
- > ☕ Нажмите кнопку AROMA STRENGTH несколько раз, чтобы выбрать функцию подачи предварительно намолотого кофе.
- > ☕ Нажмите кнопку ESPRESSO LUNGO. Машина начнет подавать воду из устройства подачи кофе.
- ✓ При необходимости, цикл можно прервать нажатием кнопки OK.
- > После подачи напитка опорожните емкость.
Повторите вышеописанные операции дважды, затем перейдите к следующей главе.



6 РУССКИЙ





Фаза ополаскивания контура горячей воды

- > Следуйте инструкциям из главы «6.4.1 Поддача горячей воды».
- > ✓ После подачи приблизительно чашки воды, остановите подачу горячей воды нажатием кнопки ОК. Ополосните емкость. Машина готова к подаче напитков.

5.2.4 Первая установка фильтра для воды AquaClean

Установка фильтра для воды SAECO AquaClean позволит очистить воду, используемую машиной для подачи кофе, улучшая его вкус. Более того, выполняя замену фильтра, когда этого потребует машина, вам не придется проводить удаление накипи после приготовления 5000 * напитков!

- > См. главу «10.2 Фильтр для воды AquaClean» (*) с более детальной информацией.

5.3 Регулировки

В машине установлены стандартные фабричные настройки подачи напитков. Чтобы улучшить качество и вкус кофе, рекомендуется отрегулировать настройки. А именно, чтобы получить более насыщенный вкус, установите температуру подачи, аромат и степень помола на самые высокие значения.

5.3.1 Измерение и настройка жесткости воды

Чтобы сохранить вкус кофе, чрезвычайно важно измерять жесткость воды.

- > Погрузите в воду на 1 секунду одноразовый образец для теста жесткости воды (входящий в комплект поставки машины).
- > Достаньте одноразовый образец и подождите 1 минуту.
- > Проверьте, сколько квадратов изменило цвет, и сверьтесь с таблицей.

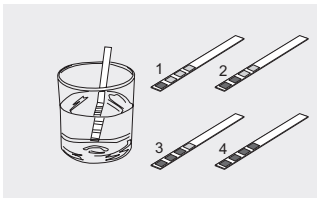

количество красных квадратов	установить значение	жесткость воды
1	1	очень мягкая вода
2	2	мягкая вода
3	3	жесткая вода
4	4	очень жесткая вода

См. главу «8.2 Изменение фабричных настроек», чтобы изменить установленную по умолчанию жесткость воды.



5.3.2 Регулировка насыщенности аромата

- > При каждом нажатии кнопки AROMA STRENGTH, аромат вашего кофе изменяется на одну степень. Изображение на дисплее изменяется на выбранный аромат.



●●●●●	экстра легкий аромат	Машина будет автоматически дозировать правильное количество кофе.
●●●●●	легкий аромат	
●●●●●	средний аромат	
●●●●●	сильный аромат	
●●●●●	экстра сильный аромат	
☕	предварительно намолотый кофе	Правильное количество кофе дозируется с помощью поставляемой в комплекте мерки.

5.3.3 Регулировка керамической кофемолки

- > ⚠ Регулировка кофемолки должна проводиться только когда машина перемалывает кофе в зернах.

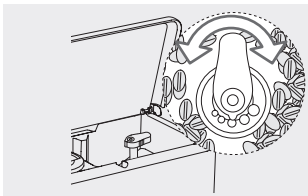

- > Поднимите крышку емкости для кофе в зернах.
- > Найдите ручку для регулировки помола. Отметки вокруг поворотной ручки показывают настройки степени помола. Машину можно настроить на одну из пяти разных степеней помола: от крайнего левого положения, для зернистого помола и более легкого вкуса (минимальная настройка), до крайнего правого положения, для мелкого помола и более насыщенного вкуса (максимальная настройка).
- > Поставьте маленькую чашку под устройство подачи кофе.
- > Нажмите кнопку ESPRESSO.
- > Пока машина перемалывает, нажмите и поверните ручку на одно деление за раз. Разница вкуса станет ощутимой после подачи 2-3 чашек кофе.





5.3.4 Регулировка температуры подачи



См. главу «8.2 Изменение фабричных настроек», чтобы изменить температуру кофе по умолчанию.

5.3.5 Регулировка устройства подачи кофе

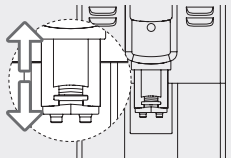

Устройство подачи кофе может быть отрегулировано по высоте для наилучшего приспособления к размерам чашек, которые вы намерены использовать.

- > Для выполнения регулировки приподнимите или опустите устройство подачи кофе с помощью пальцев.

5.4 Дезактивация и возобновление работы

После 15 минут простоя машина автоматически переходит в режим ожидания. Время перехода в режим ожидания можно изменить. Чтобы узнать, как это сделать, см главу «8. Фабричные настройки».

- ⏻ В этой фазе кнопка STAND-BY мигает.

Машина может запустить автоматический цикл ополаскивания/самоочистки, как описано в главе «5.2.2 Автоматический цикл ополаскивания/самоочистки».

Выключение

- > Чтобы полностью выключить машину, главный выключатель сзади машины должен быть установлен в нерабочее положение OFF.

Возобновление работы

- > Главный выключатель сзади машины должен быть установлен в рабочее положение ON.
- > ⏻ Для возобновления работы машины нажмите кнопку STAND-BY. Машина может потребовать «5.2.1 Загрузку водяного контура», или просто выполнит автоматический цикл ополаскивания/самоочистки, как описано в главе «5.2.2 Автоматический цикл ополаскивания/самоочистки».

6. Использование

▲ Убедитесь, что вы прочитали главу «3. Безопасность».

В целях обеспечения качества напитков, при каждом включении машины, будет запускаться «5.2.2 Автоматический цикл ополаскивания/самоочистки». При включении машины после длительного простоя, рекомендуется провести «5.2.3 Цикл ручного ополаскивания».

6.1 Приготовление кофейных напитков

Количество подаваемого в чашку напитка установлено фабричными настройками. Чтобы изменить данное значение, см. главу «6.1.4 Регулировка количества кофе в чашке во время приготовления».

Машина может подавать один или два кофейных напитка.

6.1.1 Использование предварительно намолотого кофе (только один напиток)

Можно выбрать функцию, которая использует предварительно намолотый кофе. В этом случае можно подавать только один напиток.

- ▲ Добавление любых других веществ, кроме предварительно намолотого кофе, может серьезно повредить машину. Подобные повреждения НЕ покрываются гарантией.

- ▲ Пользуйтесь только меркой, которая поставляется вместе с машиной. Если доза слишком большая или их больше одной, то машина не будет подавать напиток и кофе будет высыпан в контейнер для сбора отходов.

- > Поднимите крышку отделения и добавьте одну мерку предварительно намолотого кофе. Если доза не добавлена, то машина будет подавать только горячую воду.

8 РУССКИЙ







6.1.2 Подача напитка нажатием одной кнопки



- > Закройте крышку отделения для предварительно намолотого кофе.
- >  Нажмите кнопку AROMA STRENGTH несколько раз, чтобы выбрать функцию подачи предварительно намолотого кофе. Далее, следуйте инструкциям по приготовлению желаемого напитка.



6.1.3 Подача двух напитков одной кнопкой (возможно только при использовании кофе в зернах)

- > Поставьте чашку под устройство подачи кофе.
- Один эспрессо/один эспрессо лунго**
- >  Для подачи одного эспрессо нажмите кнопку ESPRESSO.
- >  Или же, для подачи эспрессо лунго нажмите кнопку ESPRESSO LUNGO. После цикла предварительного настаивания, из устройства подачи кофе начнет выходить кофе.
- ✓ Кофе будет подан до предварительно установленного уровня; однако, подачу можно остановить раньше достижения установленного уровня, нажав кнопку ОК.
- По завершении подачи напитка, машина возвращается в главное меню.





- > Поставьте две чашки под устройство подачи кофе.
- Два эспрессо/два эспрессо лунго**
- >  Для подачи двух эспрессо нажмите кнопку ESPRESSO дважды.
- >  Или же, для подачи двух эспрессо лунго нажмите кнопку ESPRESSO LUNGO дважды. После цикла предварительного настаивания, из устройства подачи кофе начнет выходить кофе. Машина выполнит два последовательных цикла помолы.
- ✓ Кофе будет подан до предварительно установленного уровня; однако, подачу можно остановить раньше достижения установленного уровня, нажав кнопку ОК.
- По завершении подачи напитка, машина возвращается в главное меню.

6.1.4 Регулировка количества кофе в чашке во время приготовления

Можно регулировать количество подаваемого напитка в соответствии с вашим вкусом и размером чашек. Данная функция позволяет менять фабричную настройку подаваемого количества напитка в чашку. Для более насыщенного вкуса, уменьшите подаваемое количество. Подготовьте машину для подачи эспрессо/эспрессо лунго и поставьте чашку под устройство подачи кофе.



- Количество эспрессо/эспрессо лунго**
- >  Чтобы отрегулировать количество эспрессо, удерживайте нажатой кнопку ESPRESSO до появления символа MEMO, затем отпустите кнопку.
- >  Или же, чтобы отрегулировать количество эспрессо лунго, удерживайте нажатой кнопку ESPRESSO LUNGO до появления символа MEMO, затем отпустите кнопку. Машина находится в режиме программирования и начинает подавать выбранный напиток.
- > ✓ Как только желаемое количество будет достигнуто, нажмите кнопку ОК. Теперь кнопка запрограммирована; при каждом ее нажатии машина будет подавать только что установленное количество напитка. По завершении подачи напитка, машина возвращается в главное меню.

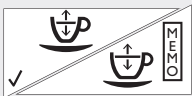

6.2 Вспениватель молока

В этой главе описано как использовать вспениватель молока для приготовления вспененного молока. В случае использования машины в первый раз, тщательно вымойте ее, как описано в главе «7.4.1 Цикл очистки вспенивателя молока».

- ▲ **Опасность ожогов!** В начале подачи напитка могут образоваться брызги горячей воды или пара. Вспениватель молока может нагреваться до высокой температуры. Избегайте непосредственного касания трубки руками. Пользуйтесь специальной защитной ручкой.

Чистка водяного контура

- > Убедитесь, что классический вспениватель молока установлен.
- >  Нажмите кнопку STEAM для подачи пара на протяжении нескольких секунд.
- > ✓ Чтобы остановить подачу, нажмите кнопку ОК.



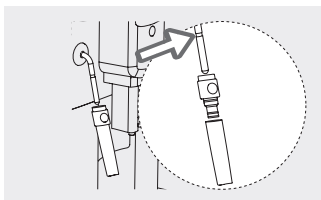

- Фаза установки**
- > Вставьте вспениватель молока в гнездо трубки пара до закрепления на своем месте.
 - ▲ Опасность ожогов! Если машина недавно использовалась, то трубка пара может быть горячей.
 - ▲ Резиновая накладка должна быть правильно одета на трубку пара, не выходя за пределы своего гнезда, иначе вспениватель молока будет работать неправильно.
- Фаза извлечения**
- > Выдвиньте вспениватель молока, чтобы извлечь трубку пара.

6.3 Приготовление молочных и кофейных напитков

Для приготовления капучино хорошего качества используйте холодное молоко (~5°C / 41°F) с содержанием белка не менее 3%. По своему вкусу, можно использовать цельное, обезжиренное, соевое молоко, или молоко без лактозы.

6.3.1 Поддача молочного напитка

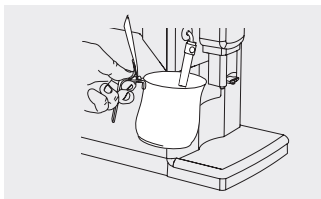

- > Заполните емкость на 1/3 холодным молоком.
- > Опустите вспениватель молока в молоко.
- ▲ Опасность ожогов! В начале подачи напитка могут образоваться брызги молока или пара.
- ▲ Вспениватель молока должно быть установлено.

Одно вспененное молоко

- > ☞ Нажмите кнопку STEAM, чтобы начать подачу пара. Дождитесь окончания времени предварительного нагрева.
- > Вспеньте молоко, выполняя емкостью легкие круговые движения вверх и вниз.
- > ✓ Когда молочная пенка достигнет необходимой консистенции, нажмите кнопку ОК, чтобы остановить подачу пара. Через несколько секунд машина полностью прекратит подачу. Машина автоматически останавливает подачу, если в течение 3 минут не нажимается ни одна кнопка.
- ▲ Сразу после этого можно подавать кофе или горячую воду.
- > Чтобы приготовить капучино, подайте эспрессо или эспрессо лунго, как описано в главе «6.1 Приготовление кофейных напитков».
- ▲ По завершении, необходимо подать небольшое количество горячей воды, как описано в главе «7.4.1 Цикл очистки вспенивателя молока».

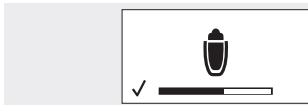

6.4 Приготовление напитков с горячей водой

6.4.1 Поддача горячей воды

- > Убедитесь, что классический вспениватель молока установлен.
- > Установите емкость под вспениватель молока.
- ▲ Опасность ожогов! В начале подачи напитка могут образоваться брызги горячей воды или пара. Трубка подачи пара может нагреваться до высокой температуры. Запрещается касаться трубки пара голыми руками. Пользуйтесь специальной защитной накладкой.
- > ☞ Нажмите кнопку HOT WATER, чтобы подать горячую воду. Дождитесь окончания времени предварительного нагрева. Машина начинает подачу горячей воды. Подайте желаемое количество горячей воды.
- > ✓ Чтобы остановить подачу, нажмите кнопку ОК. По завершении подачи напитка, машина возвращается в главное меню.



7. Чистка и техническое обслуживание

Регулярность чисток и технического обслуживания является основополагающим фактором для продления срока службы машины. В противном случае, машина перестанет работать правильно. В данной главе детально описаны обязательные операции и их периодичность.

- ▲ **Убедитесь, что вы прочитали главу «3. Безопасность».**
- ▲ Все операции по чистке должны проводиться после охлаждения машины.
- ▲ Для чистки машины пользуйтесь мягкой влажной тряпкой: не используйте спирт, растворители и/или абразивные материалы. В посудомоечной машине можно мыть только решетку поддона для сбора капель и части вспенивателя молока, указанные в параграфе «7.4.2 Ежедневная чистка компонентов вспенивателя молока». Все остальные компоненты необходимо мыть теплой водой.





▲ Неправильное использование или повреждения, причиненные в ходе операций чистки и технического обслуживания, НЕ покрываются гарантией.

Периодичность технического обслуживания	Машина	Бак для воды	Отсеки для кофе	Блок приготовления кофе	Вспениватель молока
По необходимости глава №	7.1.1 ; 7.5	7.3.1			7.4.1
Еженедельно глава №	7.1.2			7.2.1	7.4.2
Ежемесячно глава №			7.3.2	7.2.2 ; 7.2.3	

7.1 Чистка машины

7.1.1 Чистка машины по необходимости

красный дисплей



▲ При появлении символа 'Контейнер для сбора отходов заполнен' необходимо действовать следующим образом.

▲ Опасность ожогов! Перед началом чистки следует убедиться, что машина, отходы и вода в баке остыли.

▲ Эти операции должны проводиться каждый раз, когда поднимается индикатор 'поддон для сбора капель заполнен'. Если индикатор поднялся полностью, это означает, что лоток заполнен: будьте осторожны при его извлечении.

При включенной машине опорожните и почистите контейнер для сбора отходов и поддон для сбора капель.

▲ Если машина выключена, а после включения сигнал 'Контейнер для сбора отходов заполнен' все еще активен. См. таблицу «9.4 Решение проблем».

- > Нажмите боковые кнопки.
- > Достаньте поддон для сбора капель.
- > Достаньте контейнер для сбора отходов и опорожните его.
- > Опорожните и вымойте поддон для сбора капель.
- > Вставьте контейнер для сбора отходов в поддон для сбора капель и установите его в машину.

▲ Другие операции по техническому обслуживанию могут выполняться только при выключенной и отключенной от электросети машине.

7.1.2 Еженедельная чистка машины

- > Следуйте пошаговым инструкциям из главы «7.1.1 Чистка машины по необходимости» до достижения гнезда поддона для сбора капель. Теперь, почистите гнездо поддона для сбора капель.
- > Установите компоненты обратно.

7.2 Чистка блока приготовления кофе

7.2.1 Еженедельный цикл очистки блока приготовления кофе

Блок приготовления кофе необходимо чистить минимум раз в неделю. Еженедельная чистка блок приготовления кофе это цикл очистки с водой (тщательное ополаскивание).

Разборка и фаза чистки

- > ⏻ Выключите машину с помощью кнопки STAND-BY. Дождитесь, пока кнопка STAND-BY начнет мигать и отсоедините вилку шнура питания.
- > Нажмите боковые кнопки.
- > Достаньте поддон для сбора капель.
- > Откройте дверцу для обслуживания.
- > Чтобы изъять блок приготовления кофе:
 - Поставьте большой палец на кнопку PUSH и другие пальцы на ручку.
 - Нажмите кнопку PUSH и потяните ручку.
- > Достаньте блок, не поворачивая его.

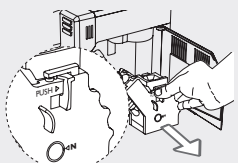

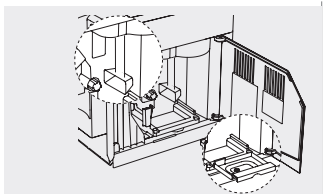

- Тщательно почистите канал выхода кофе с помощью специального инструмента для чистки, поставляемого вместе с машиной.
- Достаньте контейнер для сбора жидких отходов и тщательно помойте его.

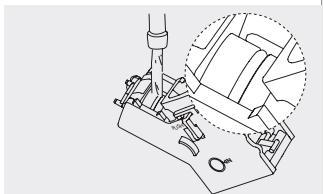

- Тщательно вымойте блок приготовления кофе теплой водой и осторожно прочистите верхний фильтр.
- Не используйте моющие средства или мыло для чистки блока приготовления кофе.
- Дайте блоку приготовления кофе полностью просохнуть на воздухе.
- Аккуратно прочистите внутреннюю часть машины, используя мягкую влажную тряпку.

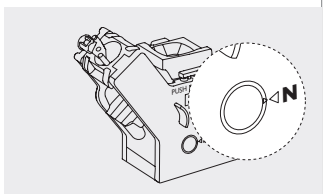

- Вставьте контейнер для сбора жидких отходов в его гнездо и убедитесь, что он установлен правильно.
- ▲ Если контейнер для сбора жидких отходов установлен неправильно, то будет невозможно установить блок приготовления кофе.
- Убедитесь, что блок приготовления кофе находится в нерабочем положении: две метки сбоку блока приготовления кофе должны совпадать.

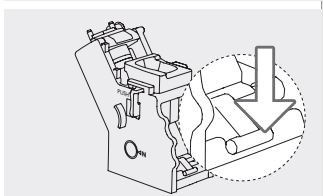

- Если они не совпадают, слегка нажмите рычаг вниз до прикосновения к основанию блока приготовления кофе так, чтобы две метки совпали.

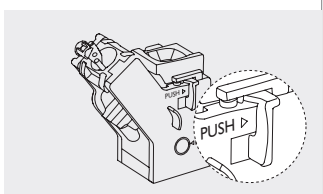

- Сильно нажмите кнопку PUSH.

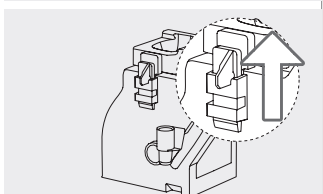

- Убедитесь, что замок блока приготовления кофе находится в правильном положении.
- Если он все еще опущен, поднимите его до места блокировки.
- Установите на место блок приготовления кофе до закрепления, не нажимая кнопку PUSH.
- Установите на место контейнер для сбора отходов и поддон для сбора капель в машину и закройте дверцу для обслуживания.

7.2.2 Ежемесячная смазка блока приготовления кофе (один цикл очистки с использованием смазки)

Смазывайте блок приготовления кофе после приготовления около 500 чашек кофе или один раз в месяц. Пищевая смазка для блока приготовления кофе продается отдельно. Более детальная информация изложена в главе «10.1 Изделия для техобслуживания». Выполните «Разборку и фазу очистки» из процедуры «7.2.1 Ежедневного цикла очистки блока приготовления кофе».



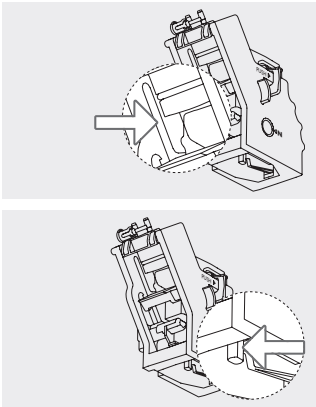

- > Нанесите пищевую смазку равномерно на обе боковые направляющие.
- > Смажьте также ось.
Выполните «Фазу сборки» из процедуры «7.2.1 Ежедневного цикла очистки блока приготовления кофе».

7.2.3 Ежемесячное обезжиривание блока приготовления кофе (один цикл очистки с использованием средства для обезжиривания)

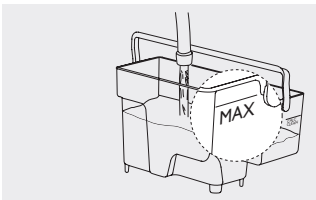

Проводите цикл очистки с использованием обезжиривающих таблеток после подачи около 500 порций кофе или один раз в месяц. Эта операция завершает процесс технического обслуживания блока приготовления кофе. Обезжиривающие таблетки продаются отдельно. Более детальная информация изложена в главе «10.1 Изделия для техобслуживания».

- ⚠ Обезжиривающие таблетки рекомендованы только для целей очистки и не обладают свойствами для удаления накипи. Для удаления накипи используйте средство Saeco и следуйте процедуре, описанной в главе «7.5 Цикл очистки от накипи».

- > Поставьте большую емкость (1,5 л) под устройство подачи.
- ⚠ Опасность ожогов! Остерегайтесь горячей воды и распыления пара.
- > Наполните бак для воды свежей водой до уровня MAX.
- ☉ Не насыпайте предварительно намолотый кофе в отделение предварительно намолотого кофе.
- > Положите обезжиривающую таблетку в отделение для предварительно намолотого кофе.



- > ☕ Выберите функцию подачи предварительно намолотого кофе, нажав кнопку AROMA STRENGTH. Машина готова к подаче напитков.
- > ☕ Нажмите кнопку ESPRESSO LUNGO. Машина начнет подавать воду из устройства подачи кофе.

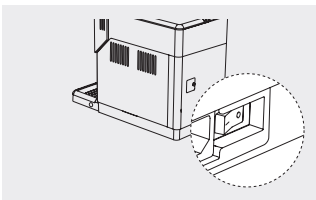

- > Как только полоска прогресса достигнет середины, установите главный выключатель в нерабочее положение OFF, чтобы выключить машину.
Дайте обезжиривающему раствору действовать на протяжении приблизительно 15 минут.
- > Установите главный выключатель в положение ON, чтобы включить машину.
- > ⏻ Нажмите кнопку STAND-BY. Дождитесь завершения «5.2.2 Автоматического цикла ополаскивания/самоочистки».
Выполните полностью «7.2.1 Ежедневный цикл очистки блока приготовления кофе».
Машина готова к подаче напитков.

7.3 Чистка емкостей

7.3.1 Чистка бака для воды

- > Достаньте фильтр для воды из бака и промойте его свежей водой.
- > Установите фильтр для воды обратно в его гнездо, слегка нажимая и поворачивая его.
- > Заполните бак свежей водой.

7.3.2 Ежемесячная чистка отсеков для кофе

- > Один раз в месяц опорожняйте и протирайте тряпкой емкость для кофе в зернах.
- > Снова насыпьте в емкость кофе в зернах.
- > При необходимости, протрите отделение предварительно намолотого кофе сухой тряпкой.





7.4 Чистка вспенивателя молока

7.4.1 Цикл очистки вспенивателя молока

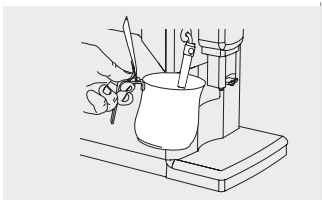

Важно проводить чистку вспенивателя молока после каждого использования, чтобы поддерживать гигиену и обеспечивать идеальную консистенцию вспененного молока.

- ▲ Вспениватель молока должно быть установлено.
- > Нажмите кнопку STEAM для подачи пара на протяжении нескольких секунд.
- > Чтобы остановить подачу, нажмите кнопку ОК.
- ▲ Опасность ожогов! Трубка пара и вспениватель молока могут быть горячими.
- > Снимите вспениватель молока и помойте его теплой водой.

7.4.2 Ежедневная чистка компонентов вспенивателя молока

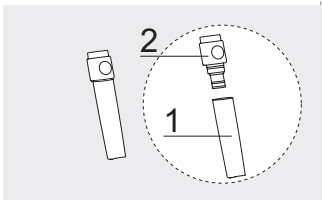

Ежедневная чистка более основательная.

1. Вспениватель молока
 2. Резиновая накладка
- ▲ Опасность ожогов! Если машина недавно использовалась, то трубка пара и вспениватель молока могут быть горячими.
 - > Снимите вспениватель молока (1) и помойте его теплой водой.
 - > Снимите резиновую накладку (2) и помойте ее свежей водой.
 - > Почистите трубку пара влажной тряпкой.
 - > Выполните предыдущие операции в обратном порядке и соберите вспениватель молока.
 - ▲ Резиновая накладка должна быть правильно одета на трубку пара, не выходя за пределы своего гнезда, иначе вспениватель молока будет работать неправильно.

7.5 Цикл очистки от накипи

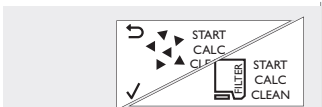

- ▲ При появлении символа CALC CLEAN необходимо выполнить удаление накипи из машины. Если этого не сделать, машина может перестать работать правильно: в этом случае ремонт НЕ покрывается гарантией.

Цикл очистки от накипи длится около 30 минут. Эта процедура состоит из специального цикла очистки с использованием средства для удаления накипи Saeco, после которого следует цикл ополаскивания.

- **Запрещается снимать блок приготовления кофе во время процесс удаления накипи.**
- Запрещается пить раствор для удаления накипи или жидкости, полученные в результате цикла очистки от накипи.
- ▲ Пользуйтесь только раствором для удаления накипи Saeco. Использование других средств может стать причиной повреждения машины, а также наличия следов вещества в воде. Раствор для удаления накипи Saeco продается отдельно. Более детальная информация изложена в главе «10.1 Изделия для техобслуживания».

Фаза подготовки

- > Нажмите боковые кнопки.
- > Достаньте поддон для сбора капель.
- > Достаньте контейнер для сбора отходов и опорожните его.
- > Опорожните и вымойте поддон для сбора капель.
- > Установите на место все компоненты.
- > Поставьте большую емкость (1,5 л) под устройство подачи.
- > Если он установлен, снимите вспениватель молока с трубки пара.

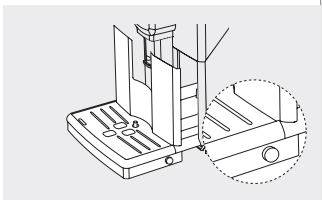

Фаза удаления накипи

- ▲ Достаньте фильтр для воды AquaClean, если имеется, из бака для воды и оставьте оригинальный маленький белый фильтр.
- > Залейте весь раствор для удаления накипи в бак для воды.
- > Затем, наполните бак свежей водой до уровня CALC CLEAN.
- > Вставьте бак для воды обратно в машину.

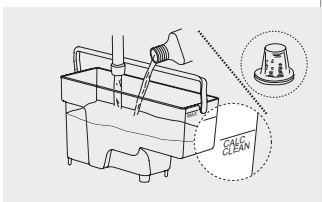

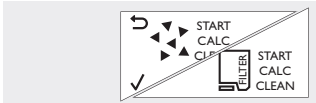

- > Нажмите кнопку MENU и прокручивайте меню до функции удаления накипи.
- > Нажмите кнопку ОК, чтобы выбрать функцию удаления накипи.

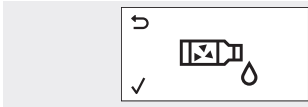

- > Нажмите кнопку ОК, чтобы запустить цикл очистки от накипи. Машина начнет с равномерными интервалами подавать раствор для удаления накипи. Полоска будет отображать прогресс выполнения цикла.

⚠ Цикл можно приостановить, нажимая кнопку ESC, и возобновит, нажимая кнопку ОК. Это позволит опорожнить емкость и отлучиться на короткое время.

Позвольте воде вытечь полностью, пока бак не станет пустым.



красный
дисплей

- > Достаньте бак для воды и ополосните его.
- > **Наполните его свежей водой до уровня MAX и установите обратно на свое место.**

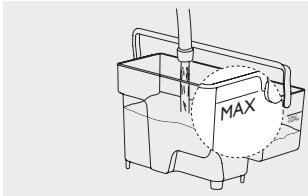

- > Уберите и опорожните емкость.

Повторите всю последовательность операций, описанную ранее в «Фазе подготовки» и приступите к «Фазе ополаскивания».

Фаза ополаскивания

- > Нажмите кнопку ОК, чтобы запустить цикл ополаскивания.
- ⚠ Цикл можно приостановить, нажимая кнопку ESC, и возобновит, нажимая кнопку ОК. Это позволит опорожнить емкость и отлучиться на короткое время.

⚠ Если бак для воды не был заполнен до уровня MAX, машина может потребовать еще один цикл ополаскивания. В этом случае, наполните бак для воды до уровня MAX, вставьте его обратно в машину и повторите «Фазу ополаскивания».

Позвольте воде вытечь полностью, пока процесс не остановится автоматически.

- > Нажмите кнопку ОК, чтобы выйти из цикла очистки от накипи. Машина выполняет нагрев и автоматическое ополаскивание.

- > Уберите и опорожните емкость с поданной водой. Выполните процедуру «7.4.2 Ежедневной чистки компонентов вспенивателя молока». Выполните процедуру «7.2.1 Ежедневного цикла очистки блока приготовления кофе».

- > Теперь, если он используется, можно установить фильтр для воды AquaClean: см. главу «10.2 Фильтр для воды AquaClean».

По завершении, машина возвращается в главное меню.

Установите вспениватель молока обратно на трубку пара.

Рекомендуется выполнить «5.2.3 Цикл ручного ополаскивания».

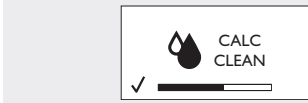

7.5.1 Прерывание цикла очистки от накипи

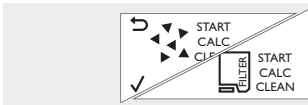

- > После начала цикла очистки от накипи, необходимо полностью завершить его, не выключая машину.

- > В случае блокировки в ходе цикла, перебоев в электропитании или случайного отключения шнура питания, из этого состояния можно выйти, нажав кнопку STAND-BY.

- > Если это произойдет, опорожните и тщательно ополосните бак для воды, затем, наполните его до уровня CALC CLEAN. Прежде чем начинать подачу напитков, выполните инструкции, изложенные в главе «5.2.3 Цикл ручного ополаскивания». Если цикл не был завершен, то машина потребует выполнить еще один цикл очистки от накипи при первой же возможности.

8. Фабричные настройки

8.1 Список фабричных настроек

Дисплей	Настройка	Значение	Описание
	Температура кофе	среднее	Настройка температуры подачи кофе.





Дисплей	Настройка	Значение	Описание
		15 минут	Настройка времени перехода в режим ожидания.
		среднее	Настройка контрастности дисплея.
		4 (очень жесткая вода)	Настройка жесткости воды. Более детальная информация изложена в главе «5.3.1 Измерение и настройка жесткости воды».
		должен быть установлен	Настройки AquaClean. Более детальная информация изложена в главе «10.2 Фильтр для воды AquaClean».

8.2 Изменение фабричных настроек

С помощью меню программирования можно настраивать функции машины. Машина должна быть включена и готова к работе.

При необходимости, см. главу «8.1 Список фабричных настроек».

- > Нажмите кнопку MENU и прокручивайте список функций до выбора функции, настройки которой вы намерены изменить:

Примечание: изображения сбоку относятся к функции, используемой в качестве образца.

- > Нажмите кнопку ОК, чтобы выбрать желаемую функцию.

После того, как выбор сделан:

- > Нажмите кнопку UP, чтобы повысить значение.
- > Нажмите кнопку DOWN, чтобы понизить значение.
- > Нажмите ОК для подтверждения изменения.

После применения изменения, на дисплее появится сообщение ОК.

- ⚠ Измененные, но неподтвержденные значения не будут внесены в память.

- > Нажмите кнопку ESC, чтобы выйти из функции программирования.

Машина автоматически выходит из режима программирования, если в течение 3 минут не нажимается ни одна кнопка.

8.3 Восстановление фабричных настроек

С помощью меню программирования можно восстановить фабричные настройки. Машина должна быть включена и готова к работе.

- > Нажмите кнопку MENU и прокручивайте меню до выбора функции RESET.

- > Нажмите кнопку ОК, чтобы выбрать эту функцию.

После применения изменения, на дисплее появится сообщение ОК.

- > Нажмите кнопку ESC, чтобы выйти из функции программирования.

Машина автоматически выходит из режима программирования, если в течение 3 минут не нажимается ни одна кнопка.

9. Решение проблем

Эта глава описывает наиболее часто встречающиеся проблемы, которые могут возникнуть у вас с машиной.

Если информация, приведенная ниже, не поможет вам решить проблему, см. страницу FAQ на сайте www.saeco.com/support, либо свяжитесь по горячей линии с Philips Saeco. Контактная информация указана в гарантийной книжке, предоставляемой отдельно, или на сайте www.saeco.com/support.

Машина оснащена системой цветов, облегчающей интерпретацию сигналов на дисплее. Цветовой код символов основан на принципе светофора.

9.1 Краткий обзор сигналов тревоги: красный дисплей

Дисплей	Описание	Действие
	Вставьте поддон для сбора капель и контейнер для сбора отходов;	Прочитайте главу «7.1.1 Чистка машины по необходимости», чтобы установить компоненты на их места.
	закройте дверцу для обслуживания.	





Дисплей	Описание	Действие
	Емкость для кофе в зернах пуста.	Следуйте соответствующим инструкциям из главы «4.3 Наполнение емкости для кофе в зернах».
	Блок приготовления кофе не вставлен.	Закройте дверцу для обслуживания. Выключите машину, а затем снова включите. Блок приготовления кофе автоматически вернется в исходное положение.
	Контейнер для сбора отходов заполнен.	Опорожните контейнер для сбора отходов, как описано в главе «7.1.1 Чистка машины по необходимости».
	Бак для воды пустой.	Следуйте соответствующим инструкциям из главы «4.2 Наполнение бака для воды».
	Машина не работает.	Следуйте соответствующим инструкциям из главы «9.3 Машина не работает».

9.2 Краткий обзор предупреждающих сигналов

Дисплей	Описание	Действие
	Машина готова к подаче напитков: емкость для кофе в зернах пуста.	Следуйте соответствующим инструкциям из главы «4.3 Наполнение емкости для кофе в зернах».
	Если сигнал фильтра начнет мигать, то фильтр AquaClean необходимо заменить.	Следуйте соответствующим инструкциям из главы «10.2.2 Замена AquaClean».
	Машина ожидает начала процесса загрузки водяного контура.	Следуйте соответствующим инструкциям из главы «5.2.1 Загрузка водяного контура».
	Машине требуется удаление накипи.	Следуйте соответствующим инструкциям из главы «7.5 Цикл очистки от накипи».
	Машина в фазе подогрева.	Подождите.
	Машина в фазе ополаскивания.	Подождите.
	Перезагрузка блока приготовления кофе.	Подождите.

9.3 Машина не работает

красный дисплей

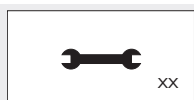

Если сработал сигнал тревоги по причине ошибки, то код ошибки отображается в правом нижнем углу дисплея.

Для консультации см. следующую таблицу.

Код ошибки	Событие	Причина	Действие
1	Кофемолка заблокирована	Канал выхода кофе забит	Тщательно почистите канал выхода кофе, как описано в главе «7.2.1 Еженедельный цикл очистки блока приготовления кофе».





Код ошибки	Событие	Причина	Действие
3 - 4	Блок приготовления кофе заблокирован, не получается вытащить	Блок приготовления кофе расположен неправильно.	Закройте дверцу для обслуживания. Выключите машину, а затем снова включите. Дождитесь сигнала «Готово к подаче», затем, снимите блок приготовления кофе.
5	Ошибка водяного контура	Воздух в водяном контуре	Несколько раз снимите и установите на место бак для воды, убедившись, что он расположен правильно. Убедитесь, что гнездо бака для воды чистое.

В случае любого другого кода:

- > Выключите и включите машину снова через 30 секунд.
- > Попробуйте 2 или 3 раза.

Если машина не включится, свяжитесь по горячей линии с Philips SAECO и сообщите указанный на дисплее код ошибки. Контактная информация указана в гарантийной книжке, предоставляемой отдельно, или на сайте www.saeco.com/support.

9.4 Таблица решения проблем

Событие	Причина	Действие
Машина не включается.	Машина отключена или главный выключатель находится в нерабочем положении OFF.	Подключите машину к сети электропитания и установите главный выключатель в положение ON.
Машина моделирует рабочий режим.	Кнопка STAND-BY удерживалась нажатой более 8 секунд.	Включите и выключите машину с помощью главного выключателя.
Поддон для сбора капель быстро заполняется.	Для обеспечения высокого качества кофе при каждой подаче, машина автоматически ополаскивается и подогревается, выпуская воду в поддон для сбора капель.	Опорожните поддон для сбора капель. Во избежание попадания воды ополаскивания в поддон для сбора капель поставьте чашку под устройство подачи.
Сигнал 'Контейнер для сбора отходов заполнен' активен, даже если контейнер пуст или содержит немного отходов.	Контейнер для сбора отходов был опорожнен при выключенной машине.	После опорожнения поддона для сбора капель и контейнера для сбора отходов, дождитесь появления сигнала 'Закройте дверцу для обслуживания'. Установите компоненты обратно.
Невозможно снять блок приготовления кофе.	Блок приготовления кофе расположен неправильно.	Закройте дверцу для обслуживания. Выключите машину, а затем снова включите. Дождитесь сигнала 'Готово к подаче', затем, снимите блок приготовления кофе.
	Контейнер для сбора отходов вставлен.	Достаньте контейнер для сбора отходов перед снятием блока приготовления кофе.
Невозможно вставить блок приготовления кофе.	Блок приготовления кофе не находится в нерабочем положении.	Убедитесь, что блок приготовления кофе в нерабочем положении, как описано в главе «7.2.1 Еженедельный цикл очистки блока приготовления кофе», «Фаза сборки».
	Мотор-редуктор расположен неправильно.	Вставьте поддон для сбора капель и контейнер для сбора отходов в их гнезда. Закройте дверцу для обслуживания. Выключите машину без блока приготовления кофе. Мотор-редуктор вернется в правильное положение. Выключите машину и установите блок приготовления кофе на место, следуя инструкциям из главы «7.2.1 Еженедельный цикл очистки блока приготовления кофе», «Фаза сборки».
Кофе с малым количеством пенки или водянистый.	Кофемолка настроена на крупный помол.	Настройте степень помола, как описано в главе «5.3.3 Регулировка керамической кофемолки».
	Смесь не подходит, кофе не свежей обжарки или очень крупный помол.	Замените кофейную смесь или настройте степень помола, как описано в главе «5.3.3 Регулировка керамической кофемолки».
	Машина должна провести автоматическую регулировку.	Подайте несколько чашек кофе.
Кофе просачивается через устройство подачи кофе.	Устройство подачи кофе забито.	Прочистите устройство подачи и его выходные отверстия зубочисткой.





Событие	Причина	Действие
Кофе недостаточно горячий.	Чашечки холодные.	Нагрейте чашечки горячей водой.
	Температура отрегулирована неправильно.	Настройте температуру, как описано в главе «5.3.4 Регулировка температуры подачи».
Машина выполняет помол кофе в зернах, а кофе не выходит.	Бак для воды пустой.	Наполните бак для воды и загрузите контур снова, как описано в главе «5.2.1 Загрузку водяного контура».
	Блок приготовления кофе загрязнен.	Почистите блок приготовления кофе, как описано в главе «7.2.1 Ежедневный цикл очистки блока приготовления кофе».
	Контур не загружен.	Загрузите контур, как описано в главе «5.2.1 Загрузка водяного контура».
	Устройство подачи кофе засорено.	Прочистите устройство подачи и его выходные отверстия зубочисткой.
	Машина должна провести автоматическую регулировку.	Подайте несколько чашек кофе.
Кофе выходит очень медленно.	Очень мелкий помол кофе.	Замените кофейную смесь или настройте помол, как описано в главе «5.3.3 Регулировка керамической кофемолки».
	Контур не загружен.	Загрузите контур, как описано в главе «5.2.1 Загрузка водяного контура».
	Блок приготовления кофе загрязнен.	Почистите блок приготовления кофе, как описано в главе «7.2.1 Ежедневный цикл очистки блока приготовления кофе».
	Машина должна провести автоматическую регулировку.	Подайте несколько чашек кофе.
Вспененное молоко чрезмерно холодное.	Чашечки холодные.	Нагрейте чашечки горячей водой.
Молоко не вспенивается.	Вспениватель молока грязный или вставлен неправильно.	Почистите вспениватель молока, как описано в главе «7.4.2 Ежедневная чистка компонентов вспенивателя молока», и вставьте его в машину, как показано в главе «6.2 Вспениватель молока», «Фаза установки».
	Используемый тип молока не подходит для вспенивания.	Прочитайте главу «6.3 Приготовление молочных и кофейных напитков».
Фильтр не может быть активирован, поскольку на дисплее не отображен сигнал ОК (V).	Фильтр активирован только что.	Следует подать минимум 10 чашек (100 мл x чашка) перед активацией нового фильтра. Будьте внимательны при активации нового фильтра, счетчик фильтра возрастет автоматически.
Фильтр не может быть активирован, а машина требует удаления накипи.	Серия из 8 фильтров закончилась.	Сначала, проведите удаление накипи из машины, как описано в главе «7.5 Цикл очистки от накипи». После этого, можно установить фильтр, как описано в главе «10.2.1 Установка AquaClean».
	Фильтр не был заменен вовремя после того, как фильтр для воды AquaClean начал мигать.	
	Фильтр не был установлен сразу при первом использовании, а после подачи около 100 напитков (из расчета чашек на 100 мл).	
Фильтр не подходит.	Необходимо удалить воздух из фильтра.	Выпустите воздух из фильтра и опорожните бак для воды перед установкой фильтра, как описано в главе «10.2.1 Установка AquaClean».
	В баке для воды вода.	

10. Комплектующие и изделия для техобслуживания

10.1 Изделия для техобслуживания

Для чистки и удаления накипи используйте только изделия для техобслуживания производства Saeco.

Эти изделия можно приобрести в интернет-магазине Philips (если доступен в вашей стране) по адресу www.shop.philips.com/service, у вашего местного продавца или в авторизованных сервисных центрах.

Если вы столкнетесь с трудностями при получении изделий для техобслуживания вашей машины, просим вас связаться по горячей линии с Philips Saeco в вашей стране. Контактная информация указана в гарантийной книжке, предоставляемой отдельно, или на сайте www.saeco.com/support.





ИЗДЕЛИЯ ДЛЯ ТЕХОБСЛУЖИВАНИЯ SAECO

Код	Изделие
CA6700	Раствор для удаления накипи
CA6903	Картридж фильтра для воды AquaClean
HD5061	Смазка для блока приготовления кофе
CA6704	Обезжиривающие таблетки
CA6705	Система очистки контура молока
CA6706	Комплект для технического обслуживания

10.2 Фильтр для воды AquaClean

Фильтр для воды SAECO AquaClean очищает воду, которую использует ваша машина для подачи кофе. Это позволяет улучшить вкус кофе. Также, фильтр предотвращает образование минеральных отложений в воде, исключая необходимость удаления накипи из машины на период приготовления 5000* напитков!

Как работает эта система?

- ▲ Фильтр для воды AquaClean рекомендуется установить при первом использовании машины.
 - По истечении определенного периода пользования, машина укажет на необходимость замены фильтра. Таким образом, можно 8 раз заменить фильтр без необходимости удаления накипи. Этот период равен приготовлению прибл. 5000* напитков!
 - Примечания: Однако, каждый фильтр рекомендуется менять минимум после 3 месяцев использования.
 - После восьмой замены фильтра, машина потребует удаления накипи.
- ▲ Если фильтр не будет установлен сразу при первом использовании, то машина потребует удаления накипи после подачи около 50* напитков.
 - (*) из расчета чашек на 100 мл.

10.2.1 Установка AquaClean

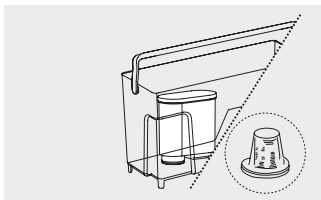

- > Достаньте фильтр для воды AquaClean из упаковки и погрузите его в вертикальном положении, отверстием вверх, в холодную воду, затем слегка нажмите на боковые стенки, чтобы вышли пузырьки воздуха.
- > Вставьте фильтр для воды AquaClean в пустой бак для воды. Маленький фильтр для воды можно оставить.
- > Сдвиньте фильтр для воды AquaClean как можно ниже.
- > Наполните бак для воды свежей водой и вставьте его обратно в машину.
- > Выполните подачу половины воды из бака, как описано в главе «6.4.1 Подача горячей воды».
- > Снова наполните водой бак для воды.

Фаза настройки машины во время установки

- > Нажмите кнопку MENU и прокручивайте меню до 'Функция фильтра AquaClean'.
 - > Нажмите кнопку ОК, чтобы выбрать эту функцию.
- Машина укажет количество фильтров, которые были использованы, от 0 до 8 фильтров.

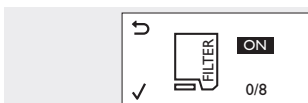

- > Нажмите кнопку ОК для подтверждения активации, или же
 - > Нажмите кнопку ESC, чтобы выйти из функции программирования.
- Машина автоматически выходит из режима программирования, если в течение 3 минут не нажимается ни одна кнопка.



Машина готова к подаче напитков. Фильтр AquaClean активен. Количество использованных фильтров обновляется автоматически. После 8-го фильтра подсчет возобновится с 0/8.

10.2.2 Замена AquaClean



По истечении определенного периода использования, начнет мигать сигнал 'фильтр для воды AquaClean' (для около 150 напитков по 100 мл). Это означает, что его необходимо заменить.

- ▲ Сигнал будет мигать чаще по мере приближения к истечению срока.
- > Достаньте использованный фильтр и следуйте шагам, описанным в главе «10.2.1 Установка AquaClean».



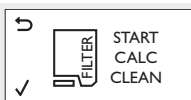

▲ Если фильтр не будет заменен вовремя, то машина потребует выполнить цикл очистки от накипи.

- > В таком случае, выполните шаги, описанные ниже в разделе «Замена фильтра AquaClean после использования 8 фильтров».

Замена фильтра AquaClean после использования 8 фильтров

- > Нажмите кнопку MENU и прокрутите меню до 'Функция фильтра AquaClean'.
 - > Нажмите кнопку OK, чтобы выбрать эту функцию, или же
 - > Нажмите кнопку ESC, чтобы выйти из функции программирования.
- Машина автоматически выходит из режима программирования, если в течение 3 минут не нажимается ни одна кнопка.

▲ Машина нуждается в удалении накипи, поскольку закончилась серия из 8 фильтров.

- > Выполните инструкции, описанные в главе «7.5 Цикл очистки от накипи», или же
 - > Нажмите дважды кнопку ESC, чтобы выйти из функции программирования.
- Машина автоматически выходит из режима программирования, если в течение 3 минут не нажимается ни одна кнопка.
- По завершении, машина возвращается в главное меню.
- > Когда на дисплее отобразится главное меню, перейдите к замене фильтра, как описано в предыдущей главе «10.2.1 Установка AquaClean».
- Машина заново начнет подсчет серии из 8 фильтров с значения 0/8.

11. Технические характеристики

Производитель оставляет за собой право изменять технические характеристики изделия. Все предустановленные значения количества приблизительны.

Описание	Значение		
Материал корпуса	Термопластик		
Размеры (д х ш х г)	221 x 340 x 430 mm		
Масса	7,5 kg		
Длина шнура питания	800 - 1200 mm		
Панель управления	Лицевая		
Размер чашек	Д _о 152 мм		
Бак для воды	1,8 литра - Съемный		
Объем емкости для кофе в зернах	250 g		
Объем контейнера для сбора отходов	15		
Давление насоса	15 bar		
Бойлер	Бойлер из нержавеющей стали		
Предохранительные устройства	Термопластиковый предохранитель		
Режим экономии электроэнергии	< 1 Wh		
Номинальное напряжение - Номинальная мощность - Питание	См. табличку с данными, расположенную внутри дверцы для обслуживания		
Предустановленное количество	по умолчанию	мин	макс
ESPRESSO	40 ml	10 ml	230 ml
ESPRESSO LUNGO	120 ml	10 ml	230 ml

Электромагнитные поля (ЭМП)

Данный прибор Philips соответствует всем стандартам и нормативным требованиям, действующим в сфере электромагнитного излучения.





12. Транспортировка и утилизация



Данный символ на изделии указывает на соответствие требованиям европейской директивы 2012/19/ЕС. Ознакомьтесь с правилами раздельного сбора отходов, действующими для электрических и электронных приборов. Выполняйте местные правила и не утилизируйте изделие вместе с бытовыми отходами. Правильная утилизация старых изделий помогает предотвратить негативные последствия для окружающей среды и человеческого здоровья.

13. Гарантия и обслуживание

Гарантия

Для получения более подробной информации о гарантии и связанных с ней условиях см. гарантийную книжку, предоставляемую отдельно. Производитель оставляет за собой право улучшать модели своих машин, не внося изменений в главные спецификации, описанные в данном руководстве.

Обслуживание

Мы хотим быть уверенными в том, что вы довольны своей машиной.

Если вы еще не сделали этого, зарегистрируйте вашу покупку по адресу www.saeco.com/welcome.

Так мы сможем оставаться на связи с вами и отправлять вам памятки о проведении чистки и удаления накипи.

Для получения помощи или поддержки, посетите сайт компании Philips www.saeco.com/support либо свяжитесь по горячей линии с Philips Saeco в вашей стране.

13.1 Как связаться с Saeco

Контактная информация указана в гарантийной книжке, предоставляемой отдельно, или на сайте www.saeco.com/support.

ЕАС

Эспрессо-кофемашина

Изготовитель: «Филипс Консьюмер Лайфстайл Б.В.», Туссендиен 4, 9206 АД, Драхтен, Нидерланды

Импортер на территорию России и Таможенного Союза: ООО «ФИЛИПС», Российская Федерация, 123022 г. Москва, ул. Сергея Макеева, д.13, тел. +7 495 961-1111

HD8911, HD8912: 230 В; 50/60 Гц; 1400 Вт

Для бытовых нужд







Алфавитный указатель

А

AquaClean, фильтр для воды - 20

Б

белый фильтр - 20
блок приготовления кофе - 11

В

включение, первое - 6
возобновление работы - 8
вспениватель молока - 9
выключение - 8

Г

горячая вода - 10
готово к подаче, дисплей - 2

Д

дезактивация - 8
демо режим - 5
дисплей - 2

Ж

жесткость воды - 7

И

измерение и настройка
жесткость воды - 7

К

кнопки, управление - 2
количество
эспрессо - 9
эспрессо лунго - 9
комплектующие - 1, 19
компоненты, основные - 2
кофе - 8
зерна - 5
предварительно намолотый - 8
красный, дисплей - 16

М

молоко, вспененное - 10

Н

напитки
эспрессо - 9
эспрессо лунго - 9
вспененное молоко - 10
горячая вода - 10
наполнение
емкость для кофе в зернах - 5
бак для воды - 5
настройка
насыщенность аромата - 7

регулировка помола - 7
регулировка температуры - 8
жесткость воды - 7

Настройки

список фабричных настроек - 15
насыщенность аромата - 7
начало работы - 5

О

обезжиривание, блок приготовления кофе - 13
ополаскивание
автоматическое/ручное - 6
ошибки - 16

П

первое включение - 6
периодичность, техническое обслуживание - 11
подача

эспрессо - 9
эспрессо лунго - 9
вспененное молоко - 10
горячая вода - 10

Подключение - 5

правила безопасности - 3
предварительно намолотый кофе - 8
предупреждающие сигналы - 17
прерывание, удаление накипи - 15
прибор

чистка и техническое обслуживание - 10
дезактивация/возобновление работы - 8
первое включение - 6
основные компоненты - 2
выключение - 8
начало работы - 5

Р

рабочее пространство - 5
расположение - 5
регулировка
количество эспрессо - 9
количество эспрессо лунго - 9
решение проблем - 16
таблица - 18

С

сброс к фабричным настройкам - 16
сброс настроек - 16
сигналы тревоги - 16
смазка, блок приготовления кофе - 12
степень помола - 7
съемные части - 2

Т

технические характеристики - 21
техническое обслуживание - 10
чистка - 10
обезжиривание - 13
удаление накипи - 14
смазка - 12
периодичность - 11

У

удаление накипи - 14
устройство подачи кофе - 8

Ф

фабричные настройки - 15
фильтр, AquaClean/белый - 20

Ч

чистка - 10
блок приготовления кофе - 11
блок приготовления кофе,
обезжиривание - 13
отсеки для кофе - 13
машина - 11
вспениватель молока - 14
бак для воды - 13

Э

эспрессо - 9
эспрессо лунго - 8, 9



Rev. 01 - 10.03.2015

Производитель оставляет за собой право вносить любые изменения без предварительного уведомления.



www.saeco.com/welcome





УКРАЇНСЬКА



Incanto

Типе HD8911, HD8912

Настанова з експлуатації

Прочитайте уважно перш ніж користуватися машиною.

CE

 **Saeco**

Зареєструйте вашу покупку та отримайте підтримку на веб-сайті
www.saeco.com/welcome





Зміст

1. Введення до настанови	1	7.2	Очищення зварного пристрою	11	
2. Загальний вигляд виробу	1	7.2.1	Щотижневий цикл очищення зварного пристрою	11	
2.1	Виріб	1	7.2.2	Щомісячне змачення зварного пристрою (один цикл очищення з використанням мастила)	12
2.2	Приладдя	1	7.2.3	Щомісячне виділення кавових масел з зварного пристрою (один цикл очищення засобом для видалення кавових масел)	13
2.3	Основні компоненти	2	7.3	Очищення контейнерів	13
2.4	Основні знімні деталі	2	7.3.1	Очищення водяного бачка	13
2.5	Кнопки управління і дисплей	2	7.3.2	Щомісячне очищення порожнин для кави	13
3. Техніка безпеки	3	7.4.1	Цикл очищення спінувача молока	14	
3.1	Вказівки з техніки безпеки	3	7.4.2	Щотижнєве очищення компонентів спінувача молока	14
4. Підготовчі операції	5	7.5	Цикл зняття накипу	14	
4.1	Розташування	5	7.5.1	Переривання циклу зняття накипу	15
4.2	Наповнення водяного бачка	5	8. Заводські налаштування	15	
4.3	Наповнення бункера для кави в зернах	5	8.1	Перелік заводських налаштувань	15
4.4	Підключення до електромережі та увімкнення	5	8.2	Зміна заводських налаштувань	16
4.4.1	Функція Demo mode	5	8.3	Відновлення заводських налаштувань	16
5. Увімкнення та вимкнення	6	9. Вирішення проблем	16		
5.1	Використання кнопок вибору	6	9.1	Короткий огляд сигналів тривоги: червоний дисплей	16
5.2	Перше увімкнення	6	9.2	Короткий огляд попереджувальних сигналів	17
5.2.1	Заправлення водяної системи	6	9.3	Машина не працює	17
5.2.2	Автоматичний цикл промивання/автоочищення	6	9.4	Таблиця вирішення проблем	18
5.2.3	Цикл ручного промивання	6	10. Приладдя і матеріали для обслуговування 19		
5.2.4	Перше встановлення водяного фільтра AquaClean	7	10.1	Матеріали для обслуговування	19
5.3	Регулювання	7	10.2	Водяний фільтр AquaClean	20
5.3.1	Визначення і налаштування жорсткості води	7	10.2.1	Встановлення водяного фільтра AquaClean	20
5.3.2	Регулювання насиченості смаку	7	10.2.2	Заміна водяного фільтра AquaClean	20
5.3.3	Регулювання керамічної кавомолки	7	11. Технічні характеристики	21	
5.3.4	Регулювання температури видачі	8	12. Транспортування й утилізація	22	
5.3.5	Регулювання вузла видачі кави	8	13. Гарантія і технічна допомога	22	
5.4	Вимкнення й поновлення роботи	8	13.1	Контакти Saeco	22
6. Використання	8				
6.1	Напої на основі кави	8			
6.1.1	Використання попередньо змеленої кави (тільки один тип)	8			
6.1.2	Видача одного напою однією кнопкою	9			
6.1.3	Видача двох напоїв однією кнопкою (можливо тільки при використанні кави в зернах)	9			
6.1.4	Регулювання кількості кави в чашці під час приготування	9			
6.2	Спінувач молока	9			
6.3	Напої на основі молока і кави	10			
6.3.1	Видача напою на основі молока	10			
6.4	Напої на основі кип'ятку	10			
6.4.1	Видача кип'ятку	10			
7. Чищення і догляд	10				
7.1	Очищення машини	11			
7.1.1	Очищення машини при необхідності	11			
7.1.2	Щотижнєве очищення машини	11			

Символи

В деяких частинах настанови використовуються наступні символи:



Вказує на дії, які забороняється виконувати.



Вказує на дії, які вимагають обережності.



Вимагає виконання вказаної дії.





1. Введення до настанови

Передмова

Вітаємо вас із покупкою повністю автоматичної кавомашини Saeco Incanto One Touch Classic Milk Frother!

Ця настанова містить всю необхідну інформацію щодо встановлення, використання, очищення та зняття накипу з вашої машини.

- В розділі «2. Загальний вигляд виробу» наводиться опис різних кнопок і компонентів машини.
- Розділ «3. Техніка безпеки» повинен бути ретельно прочитаний для уникнення будь-якого ризику через неправильне або неналежне використання машини.
- Розділ «4. Підготовчі операції» і «5. Увімкнення та вимкнення» містять покроковий опис розміщення машини та підготовки до використання.
- Розділ «6. Використання» наводить опис, яким чином має використовуватись машина, з переліком усіх напоїв, які можуть бути отримані на машині.
- Розділ «7. Чищення і догляду» містить вказівки, які дозволять вашій машині зберігатися у відмінній формі.
- При виникненні будь-яких проблем в роботі, див. розділ «9. Вирішення проблем».
- Інші розділи надають підтримку і призначені для швидкого використання.

Примітки

⚠ Цей документ є невід'ємною частиною машини і повинен дбайливо зберігатись для подальших консультацій. Документ захищений авторським правом.

Щоб максимально скористатися підтримкою Saeco, зареєструйте вашу покупку на www.saeco.com/welcome.

2. Загальний вигляд виробу

2.1 Виріб

Машини призначена для приготування кави з цілих зерен і оснащена класичним спіноувачем молока для приготування чудового капучино у простий і швидкий спосіб. Машини може також видавати пару і кип'яток.

Особливостями машини є:

Saeco Adapting System

Кава - це натуральний продукт, і її характеристики можуть змінюватися залежно від походження, купажу та підсмажування. Кавомашини обладнана системою автоматичного налаштування, що дозволяє використовувати найкращим чином Вашу улюблену каву в зернах. Вона налаштовується самостійно після видачі кількох порцій кави.

Регулювання насиченості смаку кави

Ви можете обрати ваш улюблений купаж кави та відрегулювати кількість кави для помелу за своїм власним смаком. Можна використовувати попередньо змелену каву.

Керамічна кавомолка

Керамічні кавомолки гарантують завжди відмінний ступінь помелу і можуть бути відрегульовані, щоб повністю відповідати вашому індивідуальному смаку. Ця технологія пропонує повне зберігання аромату, гарантуючи справжній італійський смак у кожній нащці.

Функція енергозбереження

Повністю автоматична машина для кави еспресо Saeco дозволяє економити електроенергію, як демонструє енергетичний ярлик Класу А. Після заданого часу бездіяльності, машина автоматично переходить в режим енергозбереження.

2.2 Приладдя

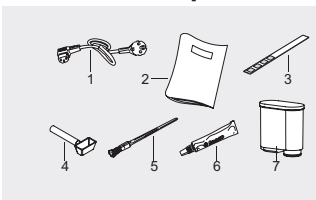

1. Шнур живлення
2. Настанова з експлуатації
3. Одноразовий тестер жорсткості води
4. Багатофункціональний інструмент (додатково)
 - Мірна ложка для попередньо змеленої кави
 - Інструмент для чистки каналу виходу кави
5. Пензлик для чищення (додатково)
6. Мاستило для заварного пристрою (додатково)
7. Водяний фільтр AquaClean





2.3 Основні компоненти

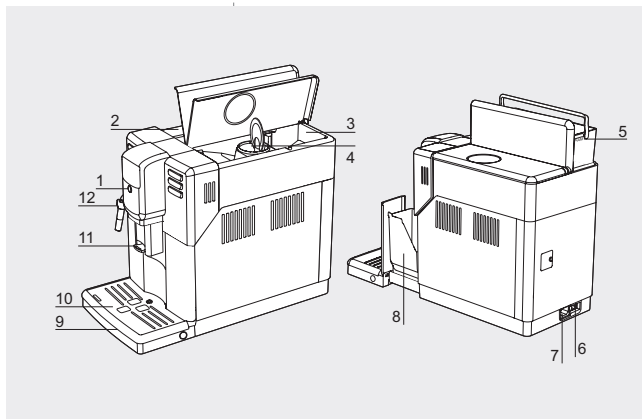

1. Кнопка STAND-BY
2. Відсік для водяного бачка
3. Бункер для кави в зернах
4. Воронка для попередньо змеленої кави
5. Знімний водяний бачок
6. Головний вимикач
I. ON
O. OFF
7. Розетка для шнура живлення
8. Контейнер для кавової гуші
9. Піддон для крапель
10. Решітка піддона для крапель
11. Вузол видачі кави
12. Класичний спінювач молока

2.4 Основні знімні деталі

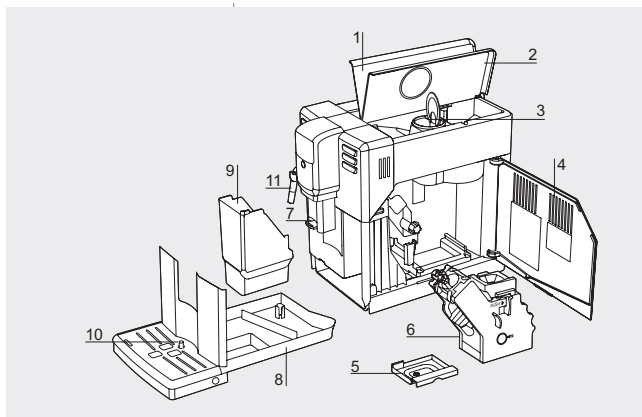

1. Кришка водяного бачка
2. Кришка бункера для кави в зернах
3. Кришка воронки для попередньо змеленої кави
4. Дверцята для обслуговування
5. Контейнер для кави
6. Заварний пристрій
7. Вузол видачі кави
8. Піддон для крапель
9. Контейнер для кавової гуші
10. Індикатор 'Піддон для крапель повний'
11. Класичний спінювач молока
 - Парова трубка (незнімна)
 - Гумовий захист

2.5 Кнопки управління і дисплей

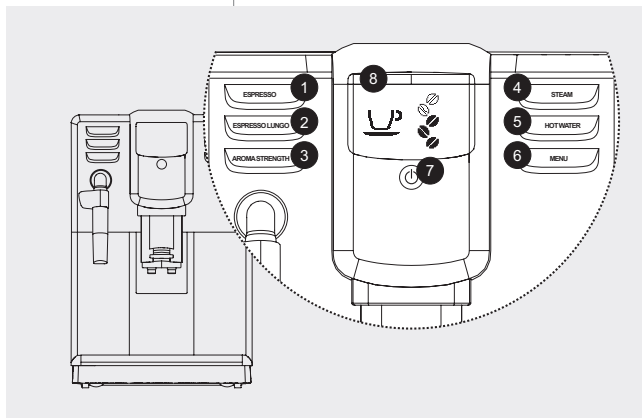

1. Кнопка ESPRESSO
 2. Кнопка ESPRESSO LUNGO
 3. Кнопка AROMA STRENGTH
 4. Кнопка STEAM
 5. Кнопка HOT WATER
 6. Кнопка MENU
 7. Кнопка OK
 8. Дисплей
- У прикладі:
Головне меню; машина готова до видачі





3. Техніка безпеки

Машина обладнана запобіжними пристроями. Слід, тим не менш, уважно прочитати і дотримуватись розділу «3.1 Вказівки з техніки безпеки», наведених в цій настанові з експлуатації для того, щоб уникнути випадкової шкоди та збитків людям або майну через неправильне використання машини. Зберігайте цю настанову для подальших консультацій.

3.1 Вказівки з техніки безпеки

- Параграф «Увага» попереджає користувача щодо ризикованих ситуацій, які можуть спричинити важкі пошкодження, небезпеку для життя та/або шкоду для машини.
- Параграф «Правила користування» попереджає користувача щодо ризикованих ситуацій, які можуть спричинити легкі пошкодження, небезпеку для життя та/або шкоду для машини.
- ▲ Необхідно уважно прочитати цю настанову перед виконанням будь-якої операції або догляду.

Увага

- ▲ Підключіть машину до відповідної настінної розетки, основна напруга якої відповідає технічним характеристикам машини.
- ▲ Підключайте машину до настінної розетки із заземленням.
- ⊖ Уникайте того, щоб шнур живлення звисав зі стола або з робочої стійки, або торкався гарячих поверхонь.
- ⊖ Не занурюйте машину, електричну розетку або шнур живлення у воду: небезпека ураження електричним струмом!
- ⊖ Уникайте потрапляння рідини на з'єднувач шнура живлення.
- ⊖ Не направляйте струмінь кип'ятку на частини тіла: небезпека опіку!
- ⊖ Не торкайтесь гарячих поверхонь. Користуйтеся ручками і рукоятками.
- ▲ Після відключення машини за допомогою головного вимикача, розташованого позаду машини, витягніть штепсельну вилку з розетки:
 - Якщо виявляться відхилення від норми.
 - Якщо машина залишиться без використання тривалий час.
 - Перш ніж розпочинати очищення машини.
- ▲ Тягніть за вилку, а не за шнур живлення.
- ⊖ Не торкайтесь вилки мокрими руками.
- ▲ Не користуйтеся машиною, якщо вилка, шнур живлення або сама машина виявляться пошкодженими.
- ⊖ Не переробляйте і не модифікуйте жодним чином машину або шнур живлення.
- ▲ Всі ремонтні роботи повинні виконуватись авторизованим сервісним центром, що має відповідний дозвіл від Philips, для уникнення будь-якої небезпеки.





- ▲ Ця машина не призначена для використання дітьми віком до 8 років.
- ▲ Машина може використовуватись дітьми віком 8 років (або більше), якщо вони були попередньо проінструктовані щодо правильної експлуатації машини і усвідомлюють всі небезпеки або знаходяться під наглядом дорослого.
- ▲ Чищення і догляд не повинні виконуватись дітьми, окрім випадків, якщо вони старше 8 років і знаходяться під наглядом дорослого.
- ▲ Тримайте машину і її шнур живлення подалі від дітей віком до 8 років.
- ▲ Машина може використовуватись особами з обмеженими фізичними, психічними або сенсорними можливостями, а також (або) недостатньо обізнаними, якщо вони були попередньо проінструктовані щодо правильної експлуатації машини і усвідомлюють всі небезпеки або знаходяться під наглядом дорослого.
- ▲ Діти повинні бути під наглядом для впевненості, що вони не будуть грати з машиною.
- Не вставляйте пальці або інші предмети в кавомолку.

Правила користування

- ▲ Ця кавомашина призначена тільки для побутового використання. Вона не передбачена для застосування в таких приміщеннях, наприклад, як їдальні або кухонних зонах магазинів, офісів, господарств або інших робочих приміщеннях.
- ▲ Слід завжди ставити машину на рівній і стійкій поверхні.
- Не ставте машину на гарячі поверхні, поблизу від гарячих печей, нагрівачів або інших аналогічних джерел тепла.
- ▲ Завжди засипайте в бункер лише смажену каву в зернах. Мелена кавка, розчинна кавка, сира кавка, а також інші предмети у разі потрапляння в бункер для кави в зернах пошкодують машину.
- ▲ Слід залишати машину охолоджуватись перш, ніж вставляти або знімати будь-які деталі. Нагрівні поверхні можуть зберігати залишкове тепло після використання.
- Не заповнюйте водяний бачок гарячою водою або кип'ятком. Використовуйте лише холодну питну негазовану воду.
- Не користуйтеся для очищення абразивними порошками або агресивними миючими засобами. Достатньо м'якої тканини, зволоженої водою.
- ▲ Регулярно виконуйте зняття накипу з машини. Машина сама вкаже вам, коли необхідно здійснити зняття накипу. Якщо не виконати цю операцію, апарат перестане працювати належним чином. У цьому випадку ремонт не покривається гарантією!
- Не тримайте машину при температурі нижче 0°C. Вода, що залишається всередині нагрівальної системи, може замерзнути і пошкодити машину.
- Не залишайте воду в бачку, якщо машина не буде використовуватись впродовж тривалого часу. Вода може забруднитись. Кожного разу при застосуванні машини користуйтеся свіжою водою.





4. Підготовчі операції

▲ **Перед виконанням операцій обов'язково прочитайте розділ «3. Техніка безпеки».**

4.1 Розташування

Для зручного користування машиною радимо встановити її у відповідному місці, що забезпечує достатній простір для роботи.

Робочий простір

L1	L2	W1	W2	H1
150 mm	221 mm	430 mm	150 mm	340 mm

Розпакування і розміщення

Заводська упаковка спроектована й вироблена для захисту машини під час перевезення. Радимо зберегти її для можливого транспортування в майбутньому.

- > Дістаньте машину з упаковки.
- > Виберіть стійку горизонтальну поверхню подалі від джерел тепла і впливу атмосферних факторів, у добре освітленому й чистому місці, в якому легко дістатися до електричної розетки.
- > Розташуйте машину згідно з вказівками робочого простору.

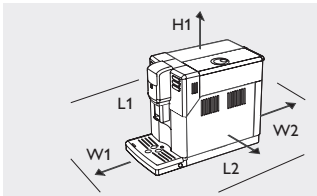

4.2 Наповнення водяного бачка

- > Підніміть кришку водяного бачка.
- > Підніміть за ручку водяний бачок.
- > Обполосніть водяний бачок холодною водою.
- Не заповнюйте водяний бачок гарячою, газованою водою, кип'ятком або іншими видами рідини, які можуть пошкодити бачок і машину. Кожного разу при застосуванні машини користуйтеся свіжою водою.
- > Наповніть водяний бачок свіжою холодною водою до позначки MAX.
- > Вставте знову бачок в машину, переконавшись, що він вставлений до кінця.

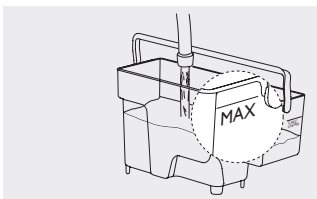

4.3 Наповнення бункера для кави в зернах

- > Підніміть кришку бункера для кави.
- Не засипайте надто багато кавових зерен в бункер для кави в зернах, щоб не погіршити характеристики помелу.
- ▲ Кава порошок, розчинна кава, сира кава, а також інші предмети у разі потрапляння в бункер для кави в зернах пошкодять машину. Завжди засипайте в бункер для кави в зернах лише смажену каву в зернах. Не засипайте в бункер сиру, зацукровану або ароматизовану каву в зернах.
- > Засипте каву в зернах у бункер і закрийте кришку.

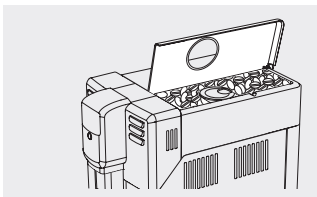

4.4 Підключення до електромережі та увімкнення

- > Вставте штепсельну вилку в електричну розетку, що знаходиться позаду машини.
- > Вставте вилку з іншого кінця шнура живлення в настінну електричну розетку відповідної напруги, як показано на таблиці на внутрішній стороні дверцят для обслуговування.
- > Встановіть головний вимикач в положення ON для увімкнення машини.
- > Кнопка STAND-BY блимає. Натисніть кнопку, щоб увімкнути машину. На дисплеї показано, що необхідно заправити систему: виконайте дії, описані в розділі «5.2 Перше увімкнення».
- ▲ При утриманні натиснутою кнопку STAND-BY більше 8 секунд запускається функція DEMO MODE.

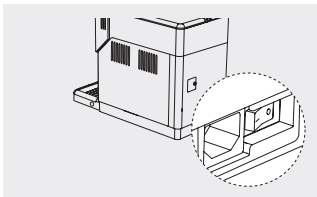

4.4.1 Функція Demo mode

- Машина оснащена демонстраційною програмою.
- > При утриманні натиснутою кнопку STAND-BY більше 8 секунд запускається демо програма.
- > Для виходу з демо програми, вимкніть та знову увімкніть машину за допомогою головного вимикача.

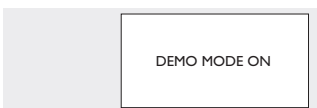



5. Увімкнення та вимкнення

▲ **Перед виконанням операцій обов'язково прочитайте розділ «3. Техніка безпеки».**

5.1 Використання кнопок вибору

- ✓ Деякі кнопки функцій можуть використовуватись для переміщення по функціям / меню:
- ✓ Кнопка OK використовується для вибору / підтвердження / завершення функції.
- ✓ Кнопка ESC використовується для повернення в головне меню, на один рівень за один раз.
- ✓ Кнопка UP використовується для переміщення вгору.
- ✓ Кнопка DOWN використовується для переміщення вниз.

5.2 Перше увімкнення

Перед першим використанням мають бути виконані наступні операції:

- Заправлення водяної системи.
- Автоматичний цикл промивання/автоочищення.
- Один цикл ручного промивання.

5.2.1 Заправлення водяної системи

Впродовж цього процесу свіжа вода тече по внутрішньому контуру і машина нагрівається. Ця операція потребує кількох хвилин.

- > Переконайтеся, що класичний спінювач молока встановлений.
- > Розташуйте ємкість під спінювачем молока.
- > ✓ Натисніть кнопку OK для запуску циклу заправлення водяної системи. Машина починає видавати кип'яток через спінювач молока. Шкальний індикатор на дисплеї показує стан виконання операції. По закінченні процесу машина автоматично припиняє видачу води. На дисплеї показано, що машина нагрівається. По закінченні нагрівання, машина виконає автоматичний цикл промивання/автоочищення внутрішніх контурів.



5.2.2 Автоматичний цикл промивання/автоочищення

- > Підставте ємкість під вузол видачі кави.
- ▲ **Небезпека опіків!** Будьте обережні через можливі бризки гарячої води або пари.
- Ця операція триває менше однієї хвилини. Дочекайтеся автоматичного завершення циклу.
- ✓ При необхідності, цикл можна перервати, натиснувши кнопку OK.
- > Спорожніть ємкість. Машина повертається в головне меню. Тепер можна виконувати цикл ручного промивання.



5.2.3 Цикл ручного промивання

Повний цикл ручного промивання складається з двох послідовних етапів:

- Один «Етап промивання системи видачі кави», який має бути повторений три рази.
- Один «Етап промивання системи видачі кип'ятку».

Етап промивання системи видачі кави

Під час цього етапу запускається цикл приготування кави і свіжа вода тече через водяну систему. Ця операція потребує кількох хвилин.

При необхідності, виконайте «4.2 Наповнення водяного бачка».

- Не засипайте попередньо змелену каву у воронку для попередньо змеленої кави.
- > Підставте ємкість під вузол видачі кави.
- ▲ **Небезпека опіків!** Будьте обережні через можливі бризки гарячої води або пари.
- > ☕ Натисніть кнопку AROMA STRENGTH декілька разів, щоб вибрати функцію приготування кави з попередньо змеленої кави.
- > ☕ Натисніть кнопку ESPRESSO LUNGO. Машина починає видавати воду з вузла видачі кави.
- ✓ При необхідності, цикл можна перервати, натиснувши кнопку OK.
- > Після видачі напою спорожніть ємкість. Повторіть попередні операції двічі, перш ніж продовжити.



6 УКРАЇНСЬКА





Етап промивання системи видачі кп'ятку

- > Дотримуйтеся інструкцій розділу «6.4.1 Видача кп'ятку».
- > ✓ Після видачі приблизно однієї чашки води, зупиніть видачу кп'ятку, натиснувши кнопку ОК. Спорожніть ємкість. Машина готова до видачі.

5.2.4 Перше встановлення водяного фільтра AquaClean

- Встановлення водяного фільтра SAECO AquaClean очищає воду, яку використовує машина, для приготування кави із ще більшим смаком. Крім того, при заміні фільтра, коли на це вкаже машина, вам не потрібно здійснювати зняття накипу для видачі 5000* напоїв!
- > Для більш детальної інформації див. розділ (*) «10.2 Водяний фільтр AquaClean».

5.3 Регулювання

Машина поставляється зі стандартними заводськими налаштуваннями видачі. Для посилення якості і смаку кави, рекомендується відрегулювати налаштування. Зокрема, для отримання більш насиченого смаку, встановіть температуру видачі, смак і ступінь помелу на максимальні значення.

5.3.1 Визначення і налаштування жорсткості води

- Для зберігання смаку кави важливо виміряти жорсткість води.
- > Занурте одноразовий тестер на 1 секунду у воду для перевірки жорсткості води (тестер додається до машини).
 - > Вийміть одноразовий тестер і почекайте 1 хвилину.
 - > Перевірте кількість квадратиків, які змінили колір, а потім подивіться таблицю.

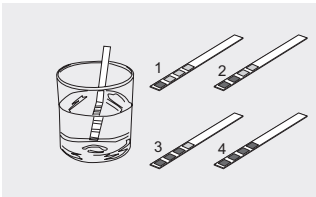

кількість червоних квадратиків	значення для встановлення	жорсткість води
1	1	дуже м'яка вода
2	2	м'яка вода
3	3	жорстка вода
4	4	дуже жорстка вода

Див. розділ «8.2.3 міна заводських налаштувань», щоб змінити налаштування жорсткості води.



5.3.2 Регулювання насиченості смаку



- > ☞ При кожному натисканні кнопки AROMA STRENGTH, смак вашої кави змінюється на один ступінь. На дисплеї з'явиться обраний смак.

○○○○○	екстра легкий смак	Машина автоматично дозує необхідну кількість кави.
○○○○○	легкий смак	
○○○○○	середній смак	
○○○○○	сильний смак	
○○○○○	екстра сильний смак	Необхідна кількість кави дозується за допомогою мірної ложки, що додається до машини.
☕	попередньо змелена кава	

5.3.3 Регулювання керамічної кавомолки

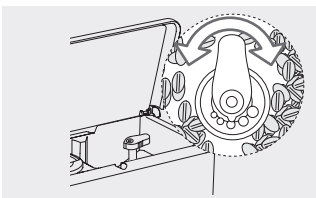

- > ⚠ Регулювання керамічної кавомолки необхідно здійснювати лише, коли машина виконує розмелювання кавових зерен.
- > Підніміть кришку бункера для кави.
- > Ідентифікуйте ручку регулювання помелу. Позначки, нанесені навколо поворотної ручки, показують встановлену ступінь помелу. Можна налаштувати 5 різних ступенів помелу: від найлішого положення для грубого помелу й більш легкого смаку (мінімальний ступінь) до найправішого положення для дрібного помелу й більш насиченого смаку (максимальний ступінь).
- > Підставте маленьку чашку під вузол видачі кави.
- > ☞ Натисніть кнопку ESPRESSO.
- > Коли машина виконує розмелювання, натискайте і повертайте ручку щоразу на одну поділку. Різниця в смаку буде помітною після видачі 2-3 порцій кави.





5.3.4 Регулювання температури видачі



Див. розділ «8.2 Зміна заводських налаштувань», щоб змінити налаштування температури кави.

5.3.5 Регулювання вузла видачі кави

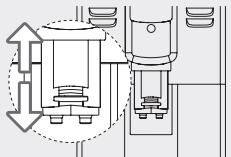

Вузол видачі кави можна відрегулювати за висотою, щоб краще пристосуватися до розмірів чашок, які бажаєте використовувати.

- > Для виконання регулювання підніміть або опустіть вузол видачі кави вручну пальцями.

5.4 Вимкнення й поновлення роботи

Через 15 хвилин після припинення роботи машина автоматично переходить в режим енергозбереження. Час, через який машина перейде в режим енергозбереження, можна змінити. Щоб дізнатися, див. розділ «8. Заводські налаштування».

- ⏻ На цьому етапі кнопка STAND-BY блимає.

Машина може виконати автоматичний цикл промивання/автоочищення, як описано в розділі «5.2.2 Автоматичний цикл промивання/автоочищення».

Відключення

- > Щоб повністю відключити машину, головний вимикач, що знаходиться позаду машини, має бути переведений в положення OFF.

Повнення роботи

- > Головний вимикач, що знаходиться позаду машини, має бути переведений в положення ON.
- > ⏻ Для поновлення роботи машини натисніть кнопку STAND-BY.

Машина може вимагати «5.2.1 Заповнення водяної системи» або виконати лише автоматичний цикл промивання/автоочищення, як описано в розділі «5.2.2 Автоматичний цикл промивання/автоочищення».

6. Використання

- ⚠ **Перед виконанням операцій обов'язково прочитайте розділ «3. Техніка безпеки».**

Для збереження якості продукту, щоразу при увімкненні машини запускається «5.2.2 Автоматичний цикл промивання/автоочищення». Якщо машина залишалася зупиненою впродовж тривалого часу, рекомендується виконати «5.2.3 Цикл ручного промивання».

6.1 Напої на основі кави

Кількість напою, що видається в чашку, встановлена на заводське налаштування. Щоб змінити це значення, див. розділ «6.1.4 Регулювання кількості кави в чашці під час приготування».

Машина може готувати один або два напої на основі кави.

6.1.1 Використання попередньо змеленої кави (тільки один тип)

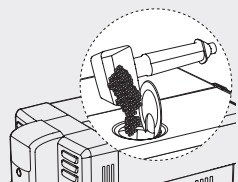

Можна вибрати функцію, що використовує попередньо змелену каву. Вона дозволяє готувати тільки один напій.

- ⚠ Засипання будь-якої іншої речовини, окрім попередньо змеленої кави, може серйозно пошкодити машину. Ці пошкодження НЕ покриваються гарантією.
- ⚠ Користуйтеся лише мірною ложкою, що йде в комплекті з машиною. Якщо засипано більше однієї мірки кави або доза зavelика, машина не приготує напою, а засипана кава буде вивантажена у контейнер для кавової гущі.

- > Підніміть кришку воронки і додайте одну мірну ложку попередньо змеленої кави. Якщо попередньо змелена кава не буде засипана, відбудеться видача лише води.
- > Закрийте кришку воронки для попередньо змеленої кави.

8 УКРАЇНЬСЬКА





- > Натисніть кнопку AROMA STRENGTH декілька разів, щоб вибрати функцію приготування кави з попередньо змеленої кави.
Продовжуйте, дотримуючись інструкцій із приготування бажаного виду кави.

6.1.2 Видача одного напою однією кнопкою



- > Підставте одну чашку під вузол видачі кави.
- Одна кави еспресо/одно еспресо лунго**
- > Для приготування 1 еспресо натисніть кнопку ESPRESSO.
- > Або, для приготування 1 еспресо лунго натисніть кнопку ESPRESSO LUNGO.
Після завершення циклу попереднього змочування, кави почне витікати з вузла видачі кави.
- ✓ Видача кави автоматично зупиняється після досягнення заданого рівня; тим не менш, видачу кави можна в будь-яку мить зупинити, натиснувши кнопку ОК.
Після завершення видачі машина повертається в головне меню.

6.1.3 Видача двох напоїв однією кнопкою (можливо тільки при використанні кави в зернах)



- > Підставте дві чашки під вузол видачі кави.
- Дві кави еспресо/два еспресо лунго**
- > Для приготування 2 еспресо натисніть кнопку ESPRESSO два рази підряд.
- > Або, для приготування 2 еспресо лунго натисніть кнопку ESPRESSO LUNGO два рази підряд.
Після завершення циклу попереднього змочування, кави почне витікати з вузла видачі кави.
- Машина послідовно виконає два цикли розмелювання.
- ✓ Видача кави автоматично зупиняється після досягнення заданого рівня; тим не менш, видачу кави можна в будь-яку мить зупинити, натиснувши кнопку ОК.
Після завершення видачі машина повертається в головне меню.

6.1.4 Регулювання кількості кави в чашці під час приготування

Машина дозволяє регулювати кількість отриманого напою в залежності від смакових уподобань та розмірів чашок. Ця функція дозволяє змінити заводське налаштування кількості напою, що видається в чашку. Для більш насиченого смаку зменшіть кількість видачі. Підготуйте машину до видачі одного еспресо / еспресо лунго і підставте чашку під вузол видачі кави.



- Кількість еспресо/кількість еспресо лунго**
- > Щоб відрегулювати кількість еспресо, утримуйте натиснутою кнопку ESPRESSO до появи значка MEMO, а потім відпустіть кнопку.
- > Або, щоб відрегулювати кількість еспресо лунго, утримуйте натиснутою кнопку ESPRESSO LUNGO до появи значка MEMO, а потім відпустіть кнопку.
Машина знаходиться в режимі програмування і починає видавати обраний напій.
- > ✓ Натисніть кнопку ОК, як тільки буде отримана бажана кількість.
Тепер кнопка запрограмована: після кожного натискання машина видаватиме ту кількість напою, яка була щойно запрограмована. Після завершення видачі машина повертається в головне меню.

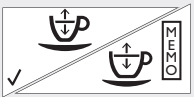

6.2 Спінювач молока

У цьому розділі буде показано, як використовувати спінювач молока для приготування спіненого молока. При першому використанні необхідно його ретельно очистити, як описано в розділі «7.4.1 Цикл очищення спінювача молока».

- ▲ **Небезпека опіків!** На початку видачі можуть з'являтися невеликі бризки гарячої води або пари. Спінювач молока може мати високу температуру. Не торкайтеся до нього руками. Використовуйте спеціальну захисну рукавцю.

Очищення водяної системи

- > Переконайтеся, що класичний спінювач молока встановлений.
- > Натисніть кнопку STEAM, щоб видати пару впродовж декількох секунд.
- > ✓ Щоб закінчити видачу, натисніть кнопку ОК.



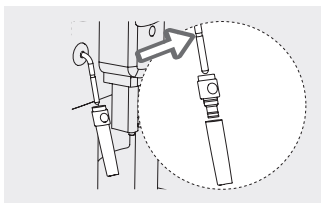

Етап вставки

- > Вставте спінувач молока на його місце в паровій трубці, поки не відчуєте з'єднання, що відбулося.
- ▲ **Небезпека опіків!** Якщо машина нещодавно використовувалась, парова трубка може бути гарячою.
- ▲ Гумовий захист на паровій трубці повинен бути вставлений правильно, не виходячи за межі позначки; в іншому випадку спінувач молока не буде функціонувати належним чином.

Етап зняття

- > Щоб зняти спінувач молока, вийміть його з парової трубки.

6.3 Напої на основі молока і кави

Для отримання високоякісного капучино використовуйте холодне молоко ($-5\text{ }^{\circ}\text{C}/41\text{ }^{\circ}\text{F}$) з принаймні 3% вмістом білку. Можна використовувати незбиране, знежирене, соєве і безлактозне молоко, залежно від індивідуальних смаків.

6.3.1 Видача напою на основі молока

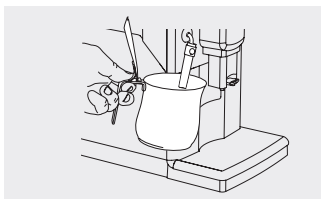

- > Наповніть ємкість на 1/3 холодним молоком.
- > Занурте спінувач молока в молоко.
- ▲ **Небезпека опіків!** На початку видачі можуть з'являтися невеликі бризки молока або пари.
- ▲ Спінувач молока має бути встановлений.

Одне спінене молоко

- > Натисніть кнопку STEAM, щоб розпочати видачу пари. Почекайте необхідний час попереднього нагрівання.
- > Спіньте молоко, здійснюючи в ємкості легкі кругові рухи вгору і вниз.
- > Коли молочна піна досягне бажаної консистенції, натисніть кнопку ОК, щоб перервати видачу пари. Машині потрібно декілька секунд, щоб повністю закінчити видачу. Машини автоматично припиняє видачу, якщо впродовж 3 хвилин не натискається жодна з кнопок.
- ▲ Відразу можна готувати каву або видавати кип'яток.
- > Для приготування капучино, кави еспресо або еспресо лунго див. розділ «6.1 Напої на основі кави».
- ▲ По закінченні необхідно видати невелику кількість кип'ятку в ємкість, як описано в розділі «7.4.1 Цикл очищення спінувача молока».

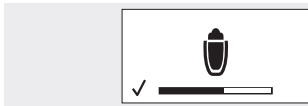

6.4 Напої на основі кип'ятку

6.4.1 Видача кип'ятку

- > Переконайтеся, що класичний спінувач молока встановлений.
- > Розташуйте ємкість під спінувачем молока.
- ▲ **Небезпека опіків!** На початку видачі можуть з'являтися невеликі бризки гарячої води або пари. Парова трубка може мати високу температуру. Ніколи не торкайтеся неї безпосередньо руками. Використовуйте спеціальний захист.
- > Натисніть кнопку HOT WATER, щоб розпочати видачу кип'ятку. Почекайте необхідний час попереднього нагрівання. Машини починає видавати кип'яток. Видайте бажану кількість кип'ятку.
- > Щоб закінчити видачу, натисніть кнопку ОК. Після завершення видачі машина повертається в головне меню.



7. Чищення і догляд

Пунктуальне чищення і догляд машини дуже важливі для продовження терміну її експлуатації. В іншому випадку машина перестане працювати правильно. Цей розділ надає детальний опис операцій, які слід здійснювати, та періодичність їх здійснення.

▲ **Перед виконанням операцій обов'язково прочитайте розділ «3. Техніка безпеки».**

▲ Всі операції з чищення повинні виконуватись лише, коли машина охолола.

▲ Для очищення машини використовуйте м'яку тканину, зволожену водою; не використовуйте спирт, розчинники і/або абразивні матеріали. У посудомийній машині можна вимити тільки решітку піддона для крапель і частини спінувача молока, зазначені в параграфі «7.4.2 Щоденне очищення компонентів спінувача молока». Всі інші компоненти необхідно промивати теплою водою.





▲ Пошкодження або неправильне використання під час операцій чищення і догляду НЕ покриваються гарантією.

Періодичність обслуговування	Машина	Водяний бачок	Порожнини для кави	Заварний пристрій	Спінувач молока
При необхідності розділ №	7.1.1 ; 7.5	7.3.1			7.4.1
Щотижнє розділ №	7.1.2			7.2.1	7.4.2
Щомісячне розділ №			7.3.2	7.2.2 ; 7.2.3	

7.1 Очищення машини

7.1.1 Очищення машини при необхідності

червоний дисплей



- ▲ Коли з'являється значок 'Контейнер для кавової гущі повний', виконайте наступні дії.
- ▲ Небезпека опіків! Перш ніж розпочинати очищення машини, переконайтеся, що машина, кавова гуща і вода в бачку охололи.

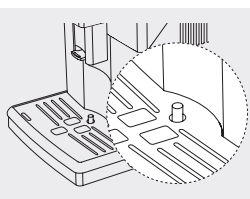

- ▲ Ці операції необхідно виконувати кожен раз, коли показчик заповнення піддона для крапель піднімається. Якщо показчик повністю піднятий, це означає, що піддон заповнений: будьте обережні при його вийманні.

При увімкненій машині спорожніть і очистіть контейнер для кавової гущі та піддон для крапель.

- ▲ Якщо машина вимкнена, при її повторному увімкненні сигнал 'Контейнер для кавової гущі повний' залишиться активним. Див. «9.4 Таблиця вирішення проблем».

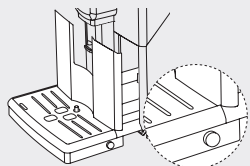

- > Натисніть бокові кнопки.
- > Витягніть піддон для крапель.
- > Вийміть контейнер для кавової гущі та спорожніть його.
- > Спорожніть і вийміть піддон для крапель.
- > Встановіть контейнер для кавової гущі в піддон для крапель і вставте піддон в машину.
- ▲ Інші операції з догляду можна виконувати лише, коли машина вимкнена та від'єднана від електричної мережі.

7.1.2 Щотижнє очищення машини

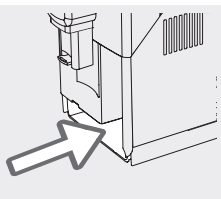

- > Дотримуйтесь інструкцій розділу «7.1.1 Очищення машини при необхідності», поки не дійдете посадочного місця піддона для крапель. Тепер очистіть посадочне місце піддона для крапель.
- > Встановіть назад всі компоненти.

7.2 Очищення заварного пристрою

7.2.1 Щотижневий цикл очищення заварного пристрою

Заварний пристрій необхідно чистити принаймні один раз на тиждень. Щотижнє очищення заварного пристрою складається з циклу очищення водою (ретельне промивання).

Етап демонтажу і очищення

- > Вимкніть машину, натиснувши кнопку STAND-BY. Почекайте, поки кнопка STAND-BY почне блимати, й від'єднайте вилку шнура живлення.
- > Натисніть бокові кнопки.
- > Витягніть піддон для крапель.
- > Відкрийте дверцята для обслуговування.
- > Щоб вийняти заварний пристрій:
 - Помістіть великий палець на кнопку PUSH, а потім інші пальці на ручку.
 - Натисніть кнопку PUSH і потягніть за ручку.
- > Виймайте заварний пристрій горизонтально, не обертаючи.

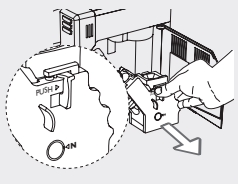

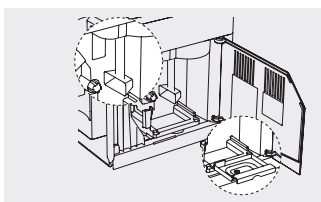

- Ретельно очистіть канал виходу кави спеціальним інструментом для чищення, що йде в комплекті з машиною.
- Вийміть контейнер для кави і ретельно вимийте його.

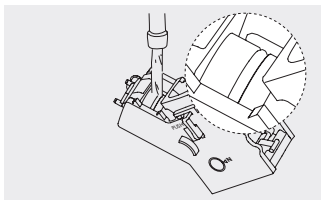

- Ретельно вимийте заварний пристрій теплою водою і обережно очистіть верхній фільтр.
- Не використовуйте миючі засоби або мило для очищення заварного пристрою.
- Дайте повністю висохнути на повітрі заварному пристрою.
- Ретельно прочистіть внутрішню частину машини, користуючись м'якою тканиною, зволоженою водою.

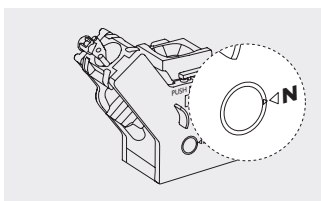

Етап повторного монтажу

- Вставте контейнер для кави на призначене для нього місце та переконайтеся, що він вставлений правильно.
- ▲ Якщо контейнер для кави розташований неправильно, заварний пристрій може не встановитись в машину.
- Переконайтеся, що заварний пристрій зупинений: обидві позначки збоку заварного пристрою повинні збігатися.

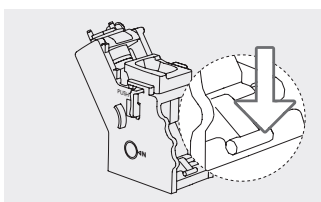

- Якщо вони не збігаються, натисніть легко на важіль вниз, доки він не торкнеться основи заварного пристрою, так щоб співпали дві позначки.

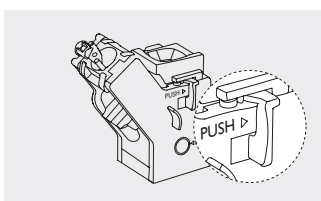

- Натисніть сильно кнопку PUSH.

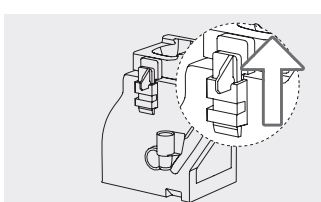

- Переконайтеся в тому, що гачок для блокування заварного пристрою знаходиться у правильному положенні.
- Якщо він все ще опущений, підніміть його до упору.
- Знову вставте заварний пристрій у відповідну порожнину і посадіть на зашпінки, не натискаючи кнопку PUSH.
- Встановіть на місце контейнер для кавової гущі з піддоном для крапель всередину машини та закрийте дверцята для обслуговування.

7.2.2 Щомісячне змачення заварного пристрою (один цикл очищення з використанням мастила)

Змащуйте заварний пристрій приблизно після 500 чашок кави або принаймні раз на місяць. Мастило для змащування заварного пристрою може бути придбане окремо. Стосовно більш докладної інформації див. розділ «10.1 Матеріали для обслуговування». Виконайте «Етап демонтажу і очищення» процедури «7.2.1 Щотижневий цикл очищення заварного пристрою».



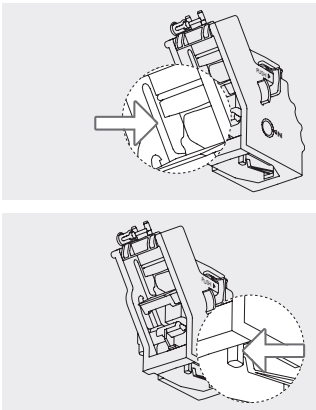

- > Нанесіть мастило рівномірно на обидві бокові направляючі.
- > Змастіть також вісь.
Виконайте «Етап повторного монтажу» процедури «7.2.1 Щотижневий цикл очищення зварного пристрою».

7.2.3 Щомісячне видалення кавових масел з зварного пристрою (один цикл очищення засобом для видалення кавових масел)

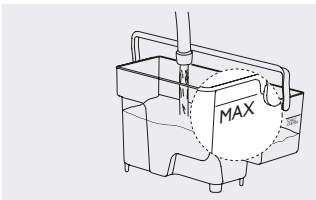

Виконуйте цей цикл очищення за допомогою таблеток для видалення кавових масел приблизно після приготування 500 чашок кави або принаймні раз на місяць. Ця операція завершує процес догляду за зварним пристроєм. Таблетки для видалення кавових масел продаються окремо. Стосовно більш докладної інформації див. розділ «10.1 Матеріали для обслуговування».

- ⚠ Таблетки для видалення кавових масел слід використовувати тільки для очищення, вони не використовуються для зняття накипу. Для зняття накипу використовуйте спеціальний засіб Saeco, дотримуючись процедури, що викладена у розділі «7.5 Циклу зняття накипу».

- > Поставте містку ємність (1,5 л) під вузол видачі.
- ⚠ Небезпека опіків! Будьте обережні через можливі бризки гарячої води або пари.
- > Переконайтеся, що водяний бачок наповнений свіжою водою до позначки MAX.
- ⚫ Не засипайте попередньо змелену каву у воронку для попередньо змеленої кави.
- > Вставте таблетку для видалення кавових масел у воронку для попередньо змеленої кави.



- > ☕ Оберіть функцію приготування кави з попередньо змеленої кави, натиснувши кнопку AROMA STRENGTH. Машина готова до видачі.
- > ☕ Натисніть кнопку ESPRESSO LUNGO. Машина починає видавати воду з вузла видачі кави.



- > Як тільки шкальний індикатор досягне середини, встановіть головний вимикач в положення OFF, щоб вимкнути машину.
- > Залиште розчин для видалення кавових масел діяти на 15 хвилин.
- > Встановіть головний вимикач в положення ON для увімкнення машини.
- > ⏻ Натисніть кнопку STAND-BY. Дочекайтеся завершення «5.2.2 Автоматичного циклу промивання/автоочищення».
- > Виконайте повний «7.2.1 Щотижневий цикл очищення зварного пристрою».
- Машина готова до видачі.

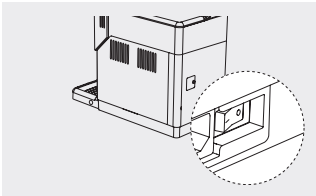

7.3 Очищення контейнерів

7.3.1 Очищення водяного бачка

- > Зніміть водяний фільтр з водяного бачка і вимийте його свіжою водою.
- > Поверніть водяний фільтр на його місце, злегка притиснувши та трохи повернувши його.
- > Заповніть бачок свіжою водою.

7.3.2 Щомісячне очищення порожнин для кави

- > Раз на місяць спорожніть і очищуйте бункер для кави в зернах за допомогою вологої тканини.
- > Знову наповніть його кавою в зернах.
- > При необхідності прочистіть воронку для попередньо змеленої кави сухою тканиною.





7.4 Очищення спінювача молока

7.4.1 Цикл очищення спінювача молока

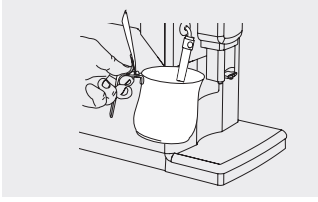

Важливо очищати спінювач молока після кожного використання для підтримання гігієнічних умов та гарантії приготування піненого молока необхідної консистенції.

- ▲ Спінювач молока має бути встановлений.
- > Натисніть кнопку STEAM, щоб видати пару впродовж декількох секунд.
- > Щоб закінчити видачу, натисніть кнопку OK.
- ▲ **Небезпека опіків!** Парова трубка і пінене молоко можуть бути гарячими.
- > Зніміть спінювач молока і помийте його теплою водою.

7.4.2 Щотижневе очищення компонентів спінювача молока

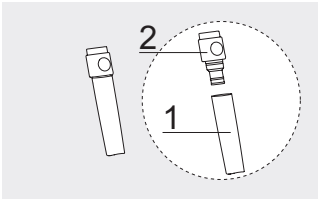

Щотижневе очищення є більш ретельним.

1. Спінювач молока
 2. Гумовий захист
- ▲ **Небезпека опіків!** Якщо машина нещодавно використовувалась, парова трубка і пінене молоко можуть бути гарячими.
 - > Зніміть спінювач молока (1) і помийте його теплою водою.
 - > Зніміть гумовий захист (2) і помийте його свіжою водою.
 - > Почистіть парову трубку за допомогою вологої тканини.
 - > Виконайте попередні операції у зворотному порядку і знову зберіть спінювач молока.
 - ▲ Гумовий захист на паровій трубці повинен бути вставлений правильно, не виходячи за межі позначки; в іншому випадку спінювач молока не буде функціонувати належним чином.

7.5 Цикл зняття накипу

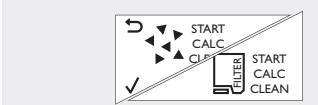

- ▲ Коли на дисплеї з'явився значок CALC CLEAN, необхідно здійснити зняття накипу з машини. Якщо ця операція не виконується, машина припинить працювати належним чином: у цьому разі ремонт НЕ покривається гарантією.

Цикл зняття накипу триває приблизно 30 хвилин. Він складається з циклу очищення з використанням засобу для зняття накипу Saeco, після якого виконується цикл промивання.

- **Не виймайте заварний пристрій під час процесу зняття накипу.**
- Не пийте ані розчин для зняття накипу, ані те, що виливається з машини під час циклу зняття накипу.
- ▲ Користуйтеся виключно розчином для зняття накипу Saeco. Використання інших засобів може спричинити пошкодження машини і залишити рештки в воді. Розчин для зняття накипу Saeco продається окремо. Стосовно більш докладної інформації див. розділ «10.1 Матеріали для обслуговування».

Етап підготовки

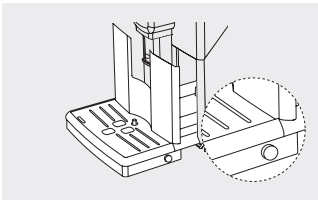

- > Натисніть бокові кнопки.
- > Витягніть піддон для крапель.
- > Вийміть контейнер для кавової гущі та спорожніть його.
- > Спорожніть і вийміть піддон для крапель.
- > Поверніть на місце всі компоненти.
- > Поставте містку ємкість (1,5 л) під вузол видачі.
- > Якщо він встановлений, зніміть спінювач молока з парової трубки.

Етап зняття накипу

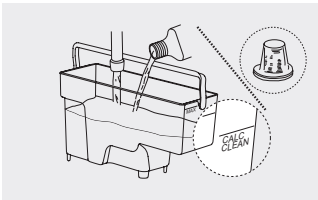

- ▲ Витягніть водяний фільтр AquaClean (якщо він присутній) з водяного бачка і залиште оригінальний невеличкий білий фільтр.
- > Вилийте весь розчин для зняття накипу у водяний бачок.
- > Після цього наповніть бачок свіжою водою до позначки CALC CLEAN.
- > Знову вставте водяний бачок в машину.



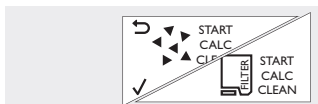

- > Натисніть кнопку MENU та гортайте сторінки, поки не відобразиться функція зняття накипу.
- > Натисніть кнопку OK для вибору функції зняття накипу.



- > Натисніть кнопку OK для запуску циклу зняття накипу. Машина починає видавати розчин для зняття накипу через певні інтервали часу. Шкальний індикатор показує стан виконання циклу.
- ⚠ Цикл можна призупинити, натиснувши кнопку ESC і знову запустити, натиснувши кнопку OK. Це дозволяє користувачу спорожнити ємкість або ненадовго відлучитися.

Продовжуйте видачу води до спорожнення бачка.



червоний дисплей

- > Вийміть водяний бачок і промийте його.
- > **Наповніть бачок свіжою водою до позначки MAX та знову вставте його в машину.**
- > Заберіть і спорожніть ємкість.
Повторіть всю послідовність операцій, описаних вище в «Етапі підготовки», і перейдіть до «Етапу промивання».

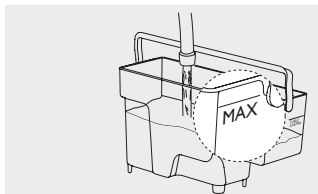

Етап промивання

- > Натисніть кнопку OK для запуску циклу промивання.
- ⚠ Цикл можна призупинити, натиснувши кнопку ESC і знову запустити, натиснувши кнопку OK. Це дозволяє користувачу спорожнити ємкість або ненадовго відлучитися.

- ⚠ Якщо водяний бачок не заповнюється до позначки MAX, машина може вимагати виконання ще одного циклу промивання. В цьому випадку наповніть водяний бачок до позначки MAX, знову вставте його в машину і повторіть «Етап промивання».

Продовжуйте видачу до автоматичного завершення процесу.

- > Натисніть кнопку OK, щоб вийти з циклу зняття накипу. Машина виконає нагрівання і автоматичний цикл промивання.
- > Зніміть і спорожніть ємкість з виданою водою.
Виконайте дії, описані у процедурі «7.4.2 Щотижневне очищення компонентів спінювача молока».
- > Виконайте процедуру «7.2.1 Щотижневий цикл очищення зварного пристрою».
- > Тепер можна встановити водяний фільтр AquaClean (якщо він використовується): див. розділ «10.2 Водяний фільтр AquaClean».
- Наприкінці машина повертається в головне меню.
- Знову встановіть спінювач молока на парову трубку.
- Рекомендується виконати «5.2.3 Цикл ручного промивання».



7.5.1 Переривання циклу зняття накипу

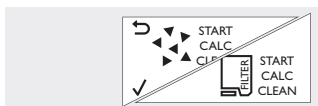

- > Після запуску циклу зняття накипу, необхідно його завершити, уникаючи вимкнення машини.
- > У разі блокування машини під час виконання циклу або у разі збою електроживлення або випадкового від'єднання шнура живлення, з циклу можна вийти, натиснувши кнопку STAND-BY.
- > В цьому випадку спорожніть і ретельно промийте водяний бачок, а потім наповніть його до позначки CALC CLEAN. Перш ніж перейти до приготування напоїв, виконайте інструкції, наведені в розділі «5.2.3 Цикл ручного промивання». Якщо цикл не був завершений, машина буде вимагати виконання ще одного циклу зняття накипу, який необхідно буде виконати якомога раніше.

8. Заводські налаштування

8.1 Перелік заводських налаштувань

Дисплей	Налаштування	Значення	Опис
	Температура кави	середнє	Налаштування температури видачі кави.





Дисплей	Налаштування	Значення	Опис
		Час енергозбереження 15 хвилин	Налаштування часу енергозбереження.
		Контрастність середнє	Налаштування контрастності дисплею.
		Жорсткість води 4 (дуже жорстка вода)	Налаштування жорсткості води. Стосовно більш докладної інформації див. розділ «5.3.1 Визначення і налаштування жорсткості води».
		Водяний фільтр AquaClean повинен бути встановлений	Налаштування AquaClean. Стосовно більш докладної інформації див. розділ «10.2 Водяний фільтр AquaClean».

8.2 Зміна заводських налаштувань

Можна індивідуалізувати функції машини за допомогою меню програмування. Машини повинна бути увімкнена і готова до роботи.

При необхідності, див. розділ «8.1 Перелік заводських налаштувань».

> Натисніть кнопку MENU та гортайте перелік функцій, поки не з'явиться функція, налаштування якої необхідно змінити.

Примітка: зображення збоку наведені в якості зразка.

> Натисніть кнопку OK для вибору необхідної функції.

Після вибору функції:

> Натисніть кнопку UP, щоб збільшити значення.

> Натисніть кнопку DOWN, щоб зменшити значення.

> Натисніть кнопку OK для підтвердження зміни.

Коли значення змінено, з'явиться повідомлення OK.

▲ Змінені, але не підтвержені значення, не зберігаються.

> Для виходу з функції програмування натисніть кнопку ESC.

Машини автоматично вийде з режиму програмування, якщо впродовж 3 хвилин не натискається жодна з кнопок.

8.3 Відновлення заводських налаштувань

Можна повернути заводські налаштування за допомогою меню програмування. Машини повинна бути увімкнена і готова до роботи.

> Натисніть кнопку MENU та гортайте функції, поки не з'явиться функція RESET.

> Натисніть кнопку OK для вибору функції.

Коли значення змінено, з'явиться повідомлення OK.

> Для виходу з функції програмування натисніть кнопку ESC.

Машини автоматично вийде з режиму програмування, якщо впродовж 3 хвилин не натискається жодна з кнопок.

9. Вирішення проблем

Цей розділ резюмує проблеми, що найчастіше трапляються, та які можуть статися з вашою машиною.

Якщо інформація, наведена нижче, не допоможе вам вирішити проблему, див. сторінку FAQ на сайті www.saeco.com/support або зв'яжіться по гарячій лінії з Philips Saeco. Контакти вказані в гарантійній книжці, що надається окремо, або на сайті www.saeco.com/support.

Машини має систему кольорів для полегшення інтерпретації сигналів дисплея. Код кольору значків заснований на концепції світлофора.

9.1 Короткий огляд сигналів тривоги: червоний дисплей

Дисплей	Опис	Способи усунення
	Встановіть на місце піддон для крапель та контейнер для кавової гущі; закрийте дверцята для обслуговування.	Прочитайте розділ «7.1.1 Очищення машини при необхідності» для повернення компонентів на призначене для них місце.





Дисплей	Опис	Способи усунення
	Бункер для кави в зернах порожній.	Дотримуйтесь відповідних інструкцій розділу «4.3 Наповнення бункера для кави в зернах».
	Заварний пристрій не вставлений.	Закрийте дверцята для обслуговування. Вимкніть машину і знову увімкніть її. Заварний пристрій автоматично повернеться в початкове положення.
	Контейнер для кавової гуші повний.	Спорожніть контейнер для кавової гуші, як описано в розділі «7.1.1 Очищення машини при необхідності».
	Водяний бачок порожній.	Дотримуйтесь відповідних інструкцій розділу «4.2 Наповнення водяного бачка».
	Машина не працює.	Дотримуйтесь відповідних інструкцій розділу «9.3 Машина не працює».

9.2 Короткий огляд попереджувальних сигналів

Дисплей	Опис	Способи усунення
	Машина готова до видачі напоїв: бункер для кави в зернах порожній.	Дотримуйтесь відповідних інструкцій розділу «4.3 Наповнення бункера для кави в зернах».
	Якщо сигнал фільтра почне блимати, фільтр AquaClean повинен бути замінений.	Дотримуйтесь відповідних інструкцій розділу «10.2.2 Заміна водяного фільтра AquaClean».
	Машина чекає на запуск процесу заправлення водяної системи.	Дотримуйтесь відповідних інструкцій розділу «5.2.1 Заправлення водяної системи».
	Накип має бути знятий з машини.	Дотримуйтесь відповідних інструкцій розділу «7.5 Цикл зняття накипу».
	Машина в режимі підігрівання.	Зачекайте.
	Машина в режимі промивання.	Зачекайте.
	Заварний пристрій на стадії відновлення.	Зачекайте.

9.3 Машина не працює

червоний дисплей



Якщо активується сигнал тривоги, що вказує на помилку на машині, код помилки відображається в правому нижньому кутку дисплея.

Звертайтеся до наступної таблиці.

Код помилки	Прояви	Причина	Способи усунення
1	Кавомолка заблокована	Канал виходу кави засмічений	Ретельно прочистіть канал виходу кави, як описано в розділі «7.2.1 Щоденний цикл очищення заварного пристрою».





Код помилки	Прояви	Причина	Способи усунення
3 - 4	Заварний пристрій заблокований, не вдається витягти	Заварний пристрій не знаходиться в правильному положенні.	Закрийте дверцята для обслуговування. Вимкніть машину і знову увімкніть її. Зачекайте, поки з'явиться сигнал 'Машина готова до видачі', а потім вийміть заварний пристрій.
5	Помилка на водяній системі	Наявність повітря в водяній системі	Змініть і знову вставте пару разів водяний бачок, звертаючи увагу на його правильне встановлення на місце. Переконайтеся, що відсік для водяного бачка чистий.

Для будь-якого іншого коду помилки:

- > Вимкніть машину і знову увімкніть її через 30 секунд.
- > Спробуйте 2 або 3 рази.

Якщо машина не запускається, зв'яжіться з гарячою лінією Philips Saeco і повідомте код, вказаний на дисплеї. Контакти вказані в гарантійній книжці, що надається окремо, або на сайті www.saeco.com/support.

9.4 Таблиця вирішення проблем

Прояви	Причина	Способи усунення
Машина не вмикається.	Машина не підключена до електричної мережі або головний вимикач знаходиться в положенні OFF.	Підключіть машину до електричної мережі та встановіть головний вимикач в положення ON.
Машина симулює роботу.	Кнопка STAND-BY утримувалась натисненою довше 8 секунд.	Вимкніть та знову увімкніть машину за допомогою головного вимикача.
Піддон для крапель швидко заповнюється.	Для забезпечення високої якості кави при кожній видачі, машина виконує промивання систем і нагрівання, зливаючи воду в піддон для крапель.	Спорожніть піддон для крапель. Для уникнення того, щоб вода від промивання потрапляла в піддон для крапель, підставте чашку під вузли видачі.
Сигнал 'Контейнер для кавової гущі повний' не зникає навіть, коли контейнер спорожнений або містить незначну кількість кавової гущі.	Контейнер для кавової гущі був спорожнений при вимкненій машині.	Після спорожнення піддона для крапель і контейнера для кавової гущі, зачекайте появи сигналу 'Закрийте дверцята для обслуговування'. Встановіть назад всі компоненти.
Неможливо вийняти заварний пристрій.	Заварний пристрій не знаходиться в правильному положенні.	Закрийте дверцята для обслуговування. Вимкніть машину і знову увімкніть її. Зачекайте, поки з'явиться сигнал 'Машина готова до видачі', а потім вийміть заварний пристрій.
Неможливо вставити заварний пристрій.	Контейнер для кавової гущі вставлений.	Перш ніж виймати заварний пристрій, вийміть контейнер для кавової гущі.
	Заварний пристрій не в положенні зупинки.	Переконайтеся, що заварний пристрій зупинений, як описано в розділі «7.2.1 Щотижневий цикл очищення заварного пристрою», «Етап повторного монтажу».
У кави мало пінки або кава водяниста.	Мотор-редуктор не знаходиться в правильному положенні.	Вставте піддон для крапель та контейнер для кавової гущі. Закрийте дверцята для обслуговування. Увімкніть машину без вставленого заварного пристрою. Мотор-редуктор повертається в правильне положення. Вимкніть машину і вставте заварний пристрій, як описано в розділі «7.2.1 Щотижневий цикл очищення заварного пристрою», «Етап повторного монтажу».
	Кавомолка налаштована на грубий помел.	Відрегулюйте ступінь помелу, як описано в розділі «5.3.3 Регулювання керамічної кавомолки».
Машина повинна виконати автоматичне налаштування.	Невідповідний купаж, або смажені кавові зерна не дуже свіжі, або дуже грубо змелені.	Змініть купаж кави або відрегулюйте ступінь помелу, як описано в розділі «5.3.3 Регулювання керамічної кавомолки».
	Забився вузол видачі кави.	Приготуйте кілька порцій кави.
Кава витікає ззовні вузла видачі кави.	Забився вузол видачі кави.	Очистіть вузол видачі кави та його випускні отвори зубочисткою.





Прояви	Причина	Способи усунення
Кава недостатньо гаряча.	Холодні чашки. Температура не відрегульована правильно.	Підігрійте чашки кип'ятком. Відрегулюйте температуру, як описано в розділі «5.3.4 Регулювання температури видачі».
Машина мелє кавові зерна, але кава не витікає.	Немає води.	Наповніть водяний бачок і знову заправте систему, як описано в розділі «5.2.1 Заправлення водяної системи».
	Заварний пристрій забруднений.	Очистіть заварний пристрій, як описано в розділі «7.2.1 Щотижневий цикл очищення заварного пристрою».
	Система не заправлена.	Заправте систему, як описано в розділі «5.2.1 Заправлення водяної системи».
	Забруднився вузол видачі кави.	Очистіть вузол видачі кави та його випускні отвори зубочисткою.
	Машина повинна виконати автоматичне налаштування.	Приготуйте кілька порцій кави.
Кава витікає повільно.	Кава занадто тонко змелена.	Змініть купаж кави або відрегулюйте помел, як описано в розділі «5.3.3 Регулювання керамічної кавомолки».
	Система не заправлена.	Заправте систему, як описано в розділі «5.2.1 Заправлення водяної системи».
	Заварний пристрій забруднений.	Очистіть заварний пристрій, як описано в розділі «7.2.1 Щотижневий цикл очищення заварного пристрою».
	Машина повинна виконати автоматичне налаштування.	Приготуйте кілька порцій кави.
Спінене молоко надто холодне.	Холодні чашки.	Підігрійте чашки кип'ятком.
Молоко не спінюється.	Спінювач молока брудний або не встановлений належним чином.	Очистіть спінювач молока, як описано у розділі «7.4.2 Щотижнєве очищення компонентів спінювача молока», і вставте його в машину, як показано в розділі «6.2 Спінювач молока», «Етап вставки».
	Тип молока, що використовується, не підходить для спінювання.	Прочитайте розділ «6.3 Напої на основі молока і кави».
Неможливо активувати фільтр, оскільки сигнал ОК (V) не відображається.	Фільтр був тільки що активований.	Необхідно видати принаймні 10 порцій (чашки об'ємом 100 мл), перш ніж активувати новий фільтр. Будьте обережні, оскільки при активації нового фільтра, лічильник фільтра автоматично збільшується.
Неможливо активувати фільтр і машина вимагає зняття накипу.	Послідовність 8 фільтрів закінчилася.	Зніміть накип з машини, як описано в розділі «7.5 Цикл зняття накипу». Після цього фільтр може бути встановлений, як описано в розділі «10.2.1 Встановлення водяного фільтра AquaClean».
	Фільтр не був замінений своєчасно після того, як сигнал водяного фільтра AquaClean почав блимати.	
Фільтр не вставляється.	Фільтр не був встановлений відразу при першому використанні, а тільки після приготування близько 100 порцій напою (чашки об'ємом 100 мл).	
	Необхідно видалити повітря з фільтра. В водяному бачку присутня вода.	Перед встановленням фільтра випустіть з фільтра бульбашки повітря і спорожніть водяний бачок, як описано в розділі «10.2.1 Встановлення водяного фільтра AquaClean».

10. Приладдя і матеріали для обслуговування

10.1 Матеріали для обслуговування

Для очищення та зняття накипу з машини використовуйте тільки матеріали для обслуговування Saeco.

Ці продукти можна придбати в інтернет-магазині Philips (якщо він доступний в вашій країні) за адресою www.shop.philips.com/service, у свого дилера або в авторизованих сервісних центрах.

Якщо ви зіткнетесь з труднощами при отриманні матеріалів для обслуговування для догляду за машиною, просимо вас зв'язатися по гарячій лінії з Philips Saeco у вашій країні. Контакти вказані в гарантійній книжці, що надається окремо, або на сайті www.saeco.com/support.

УКРАЇНЬСЬКА 19





МАТЕРІАЛИ ДЛЯ ОБСЛУГОВУВАННЯ SAECO

Код	Виріб
CA6700	Розчин для зняття накипу
CA6903	Картридж водяного фільтра AquaClean
HD5061	Мастило для заварного пристрою
CA6704	Таблетки для видалення кавових масел
CA6705	Засіб для очищення системи циркуляції молока
CA6706	Набір для догляду

10.2 Водяний фільтр AquaClean

Водяний фільтр SAECO AquaClean очищає воду, яку використовує машина для приготування кави. Завдяки цьому кава має ще більший смак. Крім того, він запобігає утворенню мінеральних осадів у воді, завдяки чому зникає необхідність зняття накипу з машини для видачі 5000* напоїв!

Як працює система?

▲ Рекомендуємо встановити водяний фільтр AquaClean при першому використанні машини.

Через певний період використання машина вкаже на необхідність заміни фільтра. Таким чином можна замінити фільтр 8 разів без необхідності зняття накипу. Це дорівнює приблизно 5000* напоєм!

Примітка: Тим не менш, рекомендується замінити кожен фільтр принаймні після 3 місяців використання.

Після заміни фільтра у 8-й раз, машина вимагатиме зняття накипу.

▲ Якщо не встановити фільтр відразу при першому використанні, машина буде вимагати виконання зняття накипу після приготування приблизно 50* напоїв.

(* чашки об'ємом 100 мл.

10.2.1 Встановлення водяного фільтра AquaClean

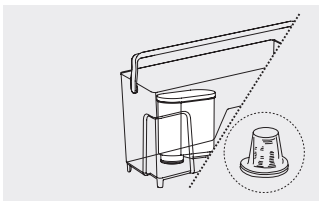

- > Розпакуйте водяний фільтр AquaClean, занурте його вертикально (отвором вгору) в холодну воду і трохи стисніть з боків, щоб випустити бульбашки повітря.
- > Вставте водяний фільтр AquaClean в порожній водяний бачок. Можна залишити невеличкий водяний фільтр встановленим.
- > Штовхніть водяний фільтр AquaClean до найнижчої точки.
- > Наповніть водяний бачок свіжою водою та знову вставте його в машину.
- > Видайте половину води, що міститься в бачку, як описано в розділі «6.4.1 Видача кип'ятку».
- > Знову наповніть водяний бачок.



Етап налаштування машини під час встановлення

> Натисніть кнопку MENU та гортайте сторінки, поки не відобразиться функція 'Функція фільтра AquaClean'.

> Натисніть кнопку ОК для вибору функції.

Машина вкаже кількість використаних фільтрів від 0 до 8.

> Натисніть кнопку ОК для підтвердження активації, або

Для виходу з функції програмування натисніть кнопку ESC.

Машина автоматично вийде з режиму програмування, якщо впродовж 3 хвилин не натискається жодна з кнопок.

Машина готова до видачі. Фільтр AquaClean активний.

Кількість використаних фільтрів автоматично оновлюється. Після 8-го фільтра підрахунок починається знову з 0/8.



10.2.2 Заміна водяного фільтра AquaClean



Через певний період використання почне блимати сигнал 'Водяний фільтр AquaClean' (приблизно після видачі 150 напоїв об'ємом 100 мл). Це означає, що необхідно його замінити.

▲ Сигнал буде блимати швидше із наближеним часом закінчення терміну.





- > Вийміть використаний фільтр і виконайте дії, описані в розділі «10.2.1 Встановлення водяного фільтра AquaClean».

▲ Якщо не замінити фільтр своєчасно, машина буде вимагати виконання циклу зняття накипу.

- > У цьому випадку виконайте описані нижче дії «Заміна фільтра AquaClean після використання 8 фільтрів».

Заміна фільтра AquaClean після використання 8 фільтрів

- > Натисніть кнопку MENU та гортайте сторінки, поки не відобразиться функція 'Функція фільтра AquaClean'.

- > Натисніть кнопку OK для вибору функції, або

Для виходу з функції програмування натисніть кнопку ESC.

Машина автоматично вийде з режиму програмування, якщо впродовж 3 хвилин не натискається жодна з кнопок.

▲ Накип має бути знятий з машини, оскільки послідовність 8 фільтрів закінчилася.

- > Виконайте інструкції, описані в розділі «7.5 Цикл зняття накипу», або

Для виходу з функції програмування натисніть дві кнопки ESC.

Машина автоматично вийде з режиму програмування, якщо впродовж 3 хвилин не натискається жодна з кнопок.

Наприкінці машина повертається в головне меню.

- > Коли відображається головне меню, щоб замінити фільтр, виконайте дії, описані в попередньому розділі «10.2.1 Встановлення водяного фільтра AquaClean».

Машина почне заново підрахунок послідовності 8 фільтрів від 0/8.



11. Технічні характеристики

Виробник зберігає за собою право покращувати технічні характеристики виробу. Всі задані кількості є приблизними.

Опис	Значення
Матеріал корпусу	Термопластичний полімер
Габаритні розміри (Д x в x г)	221 x 340 x 430 mm
Маса	7,5 kg
Довжина шнура живлення	800 - 1200 mm
Панель управління	Спереду
Розмір чашки	До 152 мм
Водяний бачок	1,8 л - Знімний
Ємкість бункера для кави в зернах	250 g
Ємкість контейнера для кавової гущі	15
Тиск помпи	15 bar
Бойлер	Бойлер з нержавіючої сталі
Запобіжні пристрої	Плавкі запобіжники
Режим енергозбереження	< 1 Wh
Номинальна напруга - Номинальна потужність - Живлення	Див. паспортну табличку на внутрішній стороні дверцят для обслуговування.
Задана кількість	за замовчуванням мін. макс.
ESPRESSO	40 ml 10 ml 230 ml
ESPRESSO LUNGO	120 ml 10 ml 230 ml

Електромагнітні поля

Цей апарат Philips відповідає всім діючим стандартам і нормативам щодо впливу електромагнітних полів.





12. Транспортування й утилізація



Цей знак, нанесений на виріб, вказує на те, що на виріб поширюється дія Європейської Директиви 2012/19/ЄС. Дізнайтеся про систему роздільного збору відходів, що застосовується для електричних та електронних виробів. Дотримуйтеся місцевих правил і не утилізуйте виріб з іншими побутовими відходами. Правильна утилізація старих виробів допомагає запобігти негативним наслідкам для навколишнього середовища та здоров'я людей.

13. Гарантія і технічна допомога

Гарантія

Стосовно більш детальної інформації щодо гарантії та умов, пов'язаних з нею, звертайтеся до гарантійної книжки, що надається окремо.

Виробник зберігає за собою право покращувати свої моделі, зберігаючи при цьому основні технічні характеристики, описані в цій постанові.

Допомога

Ми бажаємо запевнити вас, що ви будете задоволені своєю машиною.

Якщо ви ще цього не зробили, зареєструйте ваше придбання за адресою www.saeco.com/welcome.

Таким чином ми зможемо залишатись у контакті з вами та надсилати нагадування про операції з чищення та зняття накипу.

Якщо вам необхідна підтримка або технічна допомога, відвідайте веб-сайт Philips www.saeco.com/support або зв'яжіться з гарячою лінією Philips Saeco у вашій країні.

13.1 Контакти Saeco

Контакти вказані в гарантійній книжці, що надається окремо, або на сайті www.saeco.com/support.







Алфавітний покажчик

А

AquaClean, водяний фільтр - 20
апарат
чищення і догляд - 10
вимкнення/поновлення роботи - 8
перше увімкнення - 6
основні компоненти - 2
відключення - 8
запуск - 5

Б

білий фільтр - 20

В

видалення кавових масел, заварний пристрій - 13

видача

еспресо - 9
еспресо лунго - 9
спінене молоко - 10
кип'яток - 10

визначення і налаштування

жорсткість води - 7

вимкнення - 8

вирішення проблем - 16

таблиця - 18

вирішення проблем - 18

відключення - 8

вказівки з техніки безпеки - 3

вузол видачі кави - 8

Г

готова до видачі, дисплей - 2

Д

демо режим - 5

дисплей - 2

догляд - 10

очищення - 10

видалення кавових масел - 13

зняття накипу - 14

змашування - 12

періодичність - 11

Е

еспресо - 9

еспресо лунго - 8, 9

Ж

жорсткість води - 7

З

заварний пристрій - 11

заводські налаштування - 15

запуск - 5

змашування, заварний пристрій - 12

знімні деталі - 2

зняття накипу - 14

К

кава - 8

зерна - 5

попередньо змелена - 8

кип'яток - 10

кількість

еспресо - 9

еспресо лунго - 9

кнопки, управління - 2

компоненти, основні - 2

М

молоко, спінене - 10

Н

налаштування

насиченість смаку - 7

регулювання помелу - 7

регулювання температури - 8

жорсткість води - 7

налаштування

перелік заводських налаштувань - 15

наповнення

бункер для кави в зернах - 5

водяний бачок - 5

напої

еспресо - 9

еспресо лунго - 9

спінене молоко - 10

кип'яток - 10

насиченість смаку - 7

О

очищення - 10

заварний пристрій - 11

заварний пристрій, видалення

кавових масел - 13

порожнини для кави - 13

машина - 11

спінювач молока - 14

водяний бачок - 13

П

переривання, зняття накипу - 15

періодичність, догляд - 11

перше увімкнення - 6

підключення до електромережі - 5

помилки - 16

поновлення роботи - 8

попереджувальні сигнали - 17

попередньо змелена кава - 8

приладдя - 1, 19

промивання

автоматичне/ручне - 6

Р

регулювання

кількість еспресо - 9

кількість еспресо лунго - 9

робочий простір - 5

розташування - 5

С

сигнали тривоги - 16

скидання налаштувань - 16

скидання налаштувань - 16

спінювач молока - 9

ступінь помелу - 7

Т

технічні характеристики - 21

У

увімкнення, перше - 6

Ф

фільтр, AquaClean/білий - 20

Ч

червоний, дисплей - 16



Rev. 01 - 10.03.2015

Виробник зберігає за собою право вносити будь-які зміни без попереднього повідомлення.



www.saeco.com/welcome





ҚАЗАҚ ТІЛІ



Incanto

Түре HD8911, HD8912

Пайдалану нұсқаулығы

Құрылғыны пайдаланбас бұрын
мұқият оқып шығыңыз.

CE

 **Saeco**

Өнімді тіркеп, мына тораптан қолдау алыңыз

www.saeco.com/welcome





Мазмұны

1. Нұсқаулықтың кіріспесі	1
2. Өнімге шолу	1
2.1 Өнім	1
2.2 Керек-жарақтар	1
2.3 Негізгі құрамдас бөліктер	2
2.4 Негізгі алынатын бөліктер	2
2.5 Басқару түймелері және дисплей	2
3. Қауіпсіздік	3
3.1 Қауіпсіздік нұсқаулары	3
4. Алғашқы әрекеттер	5
4.1 Орналастыру	5
4.2 Су ыдысын толтыру	5
4.3 Кофе дәндері ыдысын толтыру	5
4.4 Ашаны жалғау және құрылғыны қосу	5
4.4.1 Демонстрациялық режим функциясы	5
5. Қосу және өшіру	6
5.1 Таңдау түймелерін қолдану	6
5.2 Алғаш рет қосу	6
5.2.1 Су контурын толтыру	6
5.2.2 Автоматты шаю/өзін-өзі тазалау циклі	6
5.2.3 Қолмен шаю циклі	6
5.2.4 AquaClean су сүзгісін алғаш рет орнату	7
5.3 Реттеулер	7
5.3.1 Су қаттылығын өлшеу және орнату	7
5.3.2 Хош иіс қарқындылығын реттеу	7
5.3.3 Керамикалық кофе тартқышты реттеу	7
5.3.4 Қайнату температурасын реттеу	8
5.3.5 Кофе ағызу шүмегін реттеу	8
5.4 Өшіру және қайта қосу	8
6. Қолдану	8
6.1 Кофеге негізделген сусындар	8
6.1.1 Алдын ала тартылған кофе қолдану (тек бір арнайы сусын)	8
6.1.2 Бір түймемен өнім қайнату	9
6.1.3 Бір түймемен екі өнім қайнату (кофе дәндерін қолданған кезде ғана мүмкін)	9
6.1.4 Дайындау кезінде кеседегі кофе қалыңдығын реттеу	9
6.2 Сүт көпірткіш	9
6.3 Сүтке және кофеге негізделген сусындар	10
6.3.1 Сүтке негізделген өнім қайнату	10
6.4 Ыстық суға негізделген сусындар	10
6.4.1 Ыстық су ағызу	10
7. Тазалау және техникалық қызмет көрсету	10
7.1 Құрылғыны тазалау	11
7.1.1 Қажет болғанда құрылғыны тазалау	11
7.1.2 Құрылғыны апта сайын тазалау	11
7.2 Қайнату бөлігін тазалау	11

7.2.1	Қайнату бөлігін апта сайын тазалау циклі	11
7.2.2	Қайнату бөлігін ай сайын майлау (май қолданып, бір тазалау циклін орындау)	12
7.2.3	Ай сайын қайнату бөлігінің майын кетіру (май кетіргіш қолданып, бір тазалау циклін орындау)	13
7.3	Ыдыстарды тазалау	13
7.3.1	Су ыдысын тазалау	13
7.3.2	Кофе бөліктерін ай сайын тазалау	13
7.4	Сүт көпірткішті тазалау	14
7.4.1	Сүт көпірткішті тазалау циклі	14
7.4.2	Сүт көпірткіштің құрамдас бөліктерін апта сайын тазалау	14
7.5	Қақтан тазалау циклі	14
7.5.1	Қақтан тазалау циклінің тоқтатылуы	15
8. Әдепкі параметрлер	15	
8.1	Әдепкі параметрлер тізімі	15
8.2	Әдепкі параметрлерді өзгерту	16
8.3	Әдепкі параметрлерді қалпына келтіру	16
9. Ақаулықтарды жою	16	
9.1	Дабыл сигналдарының қорытындысы: қызыл дисплей	16
9.2	Ескерту сигналдарының қорытындысы	17
9.3	Құрылғы істен шыққан	17
9.4	Ақаулықтарды жою кестесі	18
10. Техникалық қызмет көрсету керек-жарақтары мен өнімдері	19	
10.1	Техникалық қызмет көрсету өнімдері	19
10.2	AquaClean су сүзгісі	20
10.2.1	AquaClean сүзгісін орнату	20
10.2.2	AquaClean сүзгісін ауыстыру	20
11. Техникалық сипаттамалар	21	
12. Тасымалдау және тастау	21	
13. Кепілдік және қызмет көрсету	22	
13.1	Saeco компаниясымен хабарласу жолы	22

Таңбалар

Мына таңбалар кітапшаның кейбір жерлерінде қолданылады:



Ешбір жағдайда орындауға болмайтын әрекеттерді білдіреді.



Біраз абай болуды қажет ететін әрекеттерді білдіреді.



Белгілі бір әрекетті қажет етеді.





1. Нұсқаулықтың кіріспесі

Алғы сөз

Толығымен автоматты Saeco Incanto One Touch Classic Milk Frother кофе құрылғысын сатып алғаныңызбен құттықтаймыз!

Осы нұсқаулықта құрылғыны орнату, қолдану, тазалау және қақтан тазалауға қажетті барлық ақпарат берілген.

- «2. Өнімге шолу» тарауында құрылғының әр түрлі түймелерімен және құрамдас бөліктерімен танысасыз.
- Құрылғыны дұрыс немесе тиісті түрде пайдаланбау қауіп-қатерінің алдын алу үшін «3. Қайыңсізгі» тарауын мұқият зерттеп шығу керек.
- «4. Алғашқы әрекеттер» мен «5. Қосу және өшіру» тарауларында құрылғыны орналастыру және қолдануға дайындау жайында толық сипаттама беріледі.
- «6. Қолдану» тарауында құрылғымен дайындауға болатын барлық сусындардың тізімі беріліп, құрылғы қалай қолданылатыны сипатталады.
- «7. Тазалау және техникалық қызмет көрсету» тарауының көмегімен құрылғыға күтім көрсетуге болады.
- Құрылғының жұмысына қатысты кез келген мәселелер бойынша «9. Ақаулықтарды жою» тарауын қараңыз.
- Қалған тарауларда жылдам қолдануға арналған қолдау беріледі.

Ескертпелер

- ▲ Бұл құжат құрылғының ажырамайтын бір бөлігі болып табылады және оны кейін қарау үшін күтіп сақтау керек. Құжат авторлық құқықпен қорғалған.

Saeco қызметін барынша пайдалану үшін өнімді www.saeco.com/welcome сайтында тіркеніз.

2. Өнімге шолу

2.1 Өнім

Құрылғыны тұтас кофе дәндерінен кофе қайнату үшін қолдануға болады және де ол керемет капучиноны тез әрі оңай дайындау үшін дәстүрлі сүт көпірткішпен жабдықталған. Сондай-ақ ол бу шығарып, ыстық су ағыза алады.

Құрылғының арнайы мүмкіндіктеріне мыналар жатады:

Saeco Adapting System

Кофе – табиғи өнім және оның сипаттары шыққан жеріне, қоспасына және қуыру дәрежесіне қарай әр түрлі болады. Құрылғы сүйікті кофе дәндеріңіздің құндылығын арттыруға мүмкіндік беретін өзін-өзі бейімдеу жүйесімен жабдықталған. Бірнеше кофе қайнатқаннан кейін ол өзін реттейді.

Кофе қарқындылығын реттеу

Сүйікті кофе қоспасын таңдап, қалауыңызға сәйкес тартылатын кофе мөлшерін реттей аласыз. Алдын ала тартылған кофе қолдануға болады.

Керамикалық кофе тартқыш

Керамикалық тарту дөңгелектері үнемі жоғары тарту сапасын қамтамасыз етіп, тартқышты толығымен өз қалауыңызға сәйкес реттеуге мүмкіндік береді. Бұл технология хош иісті минсіз сақтап, әрбір кеседен нағыз италиялық кофеңіздің дәмі сезілетінін қамтамасыз етеді.

Қуат үнемдеу функциясы

Толығымен автоматты Saeco эспрессо құрылғысы А дәрежесі білдіргендей қуат үнемдейтін құрылғы болып жасалған. Алдын ала орнатылған әрекетсіздік уақытынан кейін, құрылғы автоматты түрде күту режиміне өтеді.

2.2 Керек-жарақтар

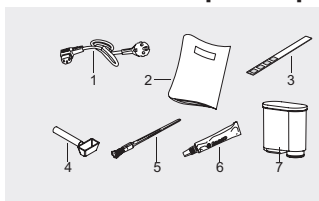

1. Қуат сымы
2. Пайдалану нұсқаулығы
3. Су қаттылығын тексеруге арналған бір реттік жолақ
4. Бірнеше функциялы құрал (қосымша)
 - Алдын ала тартылған кофе өлшеу қасығы
 - Ұнтақ кофе шығару түтігін тазалау құралы
5. Тазалау щеткасы (қосымша)
6. Қайнату бөлігіне арналған май (қосымша)
7. AquaClean су сүзгісі





2.3 Негізгі құрамдас бөліктер

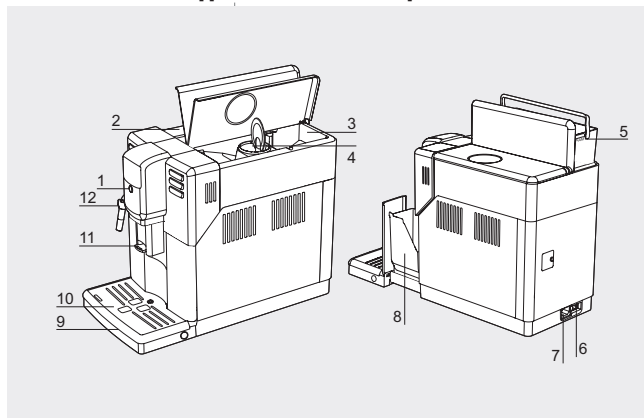

1. STAND-BY түймесі
2. Су ыдысының тұғыры
3. Кофе дәндері ыдысы
4. Алдын ала тартылған кофе бөлігі
5. Алынатын су ыдысы
6. Қуат түймесі
I. ON
O. OFF
7. Қуат сымының ұясы
8. Тартылған кофе тартпасы
9. Тамшылау науасы
10. Тамшылау науасының торы
11. Кофе ағызу шүмегі
12. Дәстүрлі сүт көпірткіш

2.4 Негізгі алынатын бөліктер

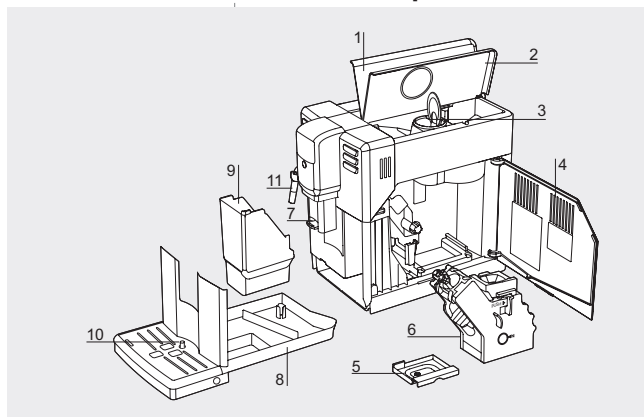

1. Су ыдысының қаппағы
2. Кофе дәндері ыдысының қаппағы
3. Алдын ала тартылған кофе бөлігінің қаппағы
4. Қызмет көрсету есігі
5. Кофе қалдықтары тартпасы
6. Қайнату бөлігі
7. Кофе ағызу шүмегі
8. Тамшылау науасы
9. Тартылған кофе тартпасы
10. 'Толы тамшылау науасы' көрсеткіші
11. Дәстүрлі сүт көпірткіш
 - Бу түтігі (бекітілген)
 - Резеңке сап

2.5 Басқару түймелері және дисплей

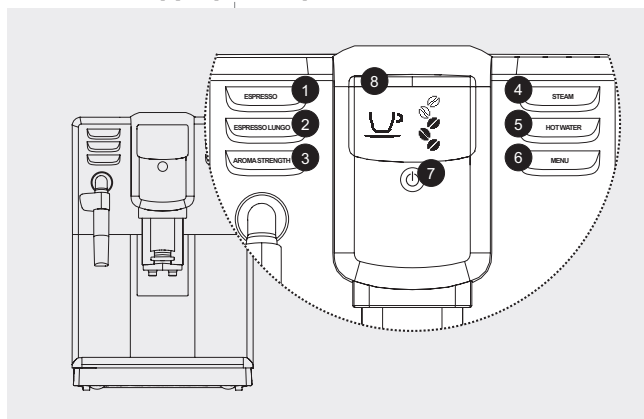

1. ESPRESSO түймесі
2. ESC түймесі
3. ESPRESSO LUNGO түймесі
4. AROMA STRENGTH түймесі
5. OK түймесі
6. STEAM түймесі
7. UP түймесі
8. HOT WATER түймесі
9. MENU түймесі
10. DOWN түймесі
11. STAND-BY түймесі
12. Дисплей
Мысал:
Негізгі мәзір; қайнатуға дайын

2 ҚАЗАҚ ТІЛІ





3. Қауіпсіздік

Бұл құрылғы қауіпсіздік мүмкіндіктерімен жабдықталған. Дегенмен «3.1 Қауіпсіздік нұсқаулары» тарауын мұқият оқып шығып, оны ұстаныңыз. Құрылғыны дұрыс пайдаланбағандықтан күтпеген жерде жарақат алмау немесе зақым келтірмеу үшін, құрылғыны осы нұсқауларда сипатталған түрде ғана пайдаланыңыз. Осы пайдаланушы нұсқаулығын кейін қолдану үшін сақтаңыз.

3.1 Қауіпсіздік нұсқаулары

- «Ескертулер» бөлімі ауыр жарақат алу қаупі, өмірге және/немесе құрылғыға зақым келу қаупі туралы ескертеді.
- «Сақтандырулар» бөлімі жеңіл жарақат алу және/немесе құрылғыға зақым келу қаупі туралы ескертеді.
- ▲ Кез келген әрекетті орындамас немесе техникалық қызмет көрсетпес бұрын нұсқаулықты мұқият оқып шығу қажет.

Ескертулер

- ▲ Құрылғы жалғанатын розетканың кернеуі құрылғының техникалық сипаттамаларына сәйкес келуі керек.
- ▲ Құрылғыны жерге тұйықталған розеткаға жалғаңыз.
- Қуат сымы үстелдің шетінен ілініп тұрмауы немесе ыстық беттерге тимеуі тиіс.
- Құрылғыны, қуат ашасын немесе қуат сымын суға салушы болмаңыз (ток соғу қаупі бар!).
- Қуат сымының қосқышына сұйықтық төгуге болмайды.
- Ыстық су ағынын дене мүшелеріне қаратушы болмаңыз: күйіп қалу қаупі!
- Ыстық беттерге тименіз. Тұтқалар мен тетіктерді пайдаланыңыз.
- ▲ Қуат ашасын розеткадан ағытпас бұрын, құрылғының артында орналасқан қуат түймесін басып, құрылғыны өшіріңіз:
 - Ақаулық орын алса.
 - Құрылғы көп уақыт қолданылмайтын болса.
 - Құрылғыны тазаламас бұрын.
- ▲ Қуат сымынан емес, ашадан ұстап тартыңыз.
- Қуат ашасын су қолмен ұстамаңыз.
- ▲ Құрылғы, қуат сымы немесе құрылғының өзі зақымдалған болса, құрылғыны қолданбаңыз.
- Құрылғыны немесе оның қуат сымын түрлендіруге болмайды.
- ▲ Қауіптің алдын алу үшін жөндеу жұмыстарын Philips компаниясының өкілетті қызмет көрсету орталығы атқаруы қажет.
- ▲ Құрылғыны 8-ге толмаған балаларға қолдануға болмайды.





- ▲ Құрылғыны дұрыс қолдану жөнінде нұсқау беріліп, қатысты қауіптер туралы хабарланған болса немесе ересектер бақылап отырса, құрылғыны 8-ге толған балаларға қолдануға болады.
- ▲ 8-ге толмаған болса және ересектер бақылап отырмаса, балаларға құрылғыны тазалауға және оған техникалық қызмет көрсетуге болмайды.
- ▲ Құрылғы мен оның қуат сымын 8-ге толмаған балалардың қолы жетпейтін жерде ұстаңыз.
- ▲ Құрылғыны дұрыс қолдану жөнінде нұсқау беріліп, қатысты қауіптер туралы хабарланған болса немесе ересектер бақылап отырса, құрылғыны физикалық, сезу немесе ой қабілеті төмен немесе тиісті тәжірибесі және/немесе дағдысы жеткіліксіз адамдарға қолдануға болады.
- ▲ Балалар құрылғымен ойнамауы үшін, оларды бақылап отыру қажет.
- Кофе тартқышқа саусақтарыңызды немесе басқа заттарды салушы болмаңыз.

Сақтандырулар

- ▲ Құрылғы тек үйде пайдалануға арналған. Ол дәмханаларда, дүкен қызметкерлерінің ас үйінде, кеңселерде, фермаларда немесе басқа жұмыс орталарында қолдануға арналмаған.
- ▲ Құрылғы әрдайым тегіс әрі тұрақты бетте тұруы керек.
- Құрылғыны ыстық беттерге, ыстық пештің, жылытқыштың немесе соған ұқсас қызу көздерінің дәл жанына орналастыруға болмайды.
- ▲ Кофе дәндері ыдысына тек қуырылған кофе дәндерін салыңыз. Кофе дәндері ыдысына тартылған кофе, еритін кофе, қуырылмаған кофе дәндері немесе кез келген басқа зат салынса, құрылғыға зақым келуі мүмкін.
- ▲ Кез келген бөліктерді салмас немесе шешіп алмас бұрын, құрылғы салқындағанша күтіңіз. Қолданғаннан кейін қыздыру беттері қызуды сақтауы мүмкін.
- Су ыдысын толтыру үшін жылы немесе ыстық су қолданушы болмаңыз. Тек салқын газдалмаған ауыз суын қолданыңыз.
- Ысқыш ұнтақтармен немесе қатты тазалағыш заттармен тазалаушы болмаңыз. Суланған жұмсақ шүберекпен сүртсеңіз болғаны.
- ▲ Құрылғыны жүйелі түрде қақтан тазалаңыз. Құрылғы қақтан тазалау қажет болған кезде ескертеді. Мұны орындамасаңыз, құрылғы дұрыс жұмыс істемей қалады. Мұндай жағдайда кепілдік жөндеуді қамтымайды!
- Құрылғыны 0 °С-тан төмен температурада ұстамаңыз. Қыздыру жүйесінде қалған су қатып, зақым келтіруі мүмкін.
- Құрылғы көп уақыт қолданылмаған кезде, су ыдысында су қалдырмау керек. Су ластануы мүмкін. Құрылғыны қолданған сайын таза су қолданыңыз.





4. Алғашқы әрекеттер

4.1 Орналастыру

▲ «3. Қайыңсізгік» тарауын міндетті түрде оқып шығыңыз.

Пайдаланылуын жеңілдету үшін, құрылғыны қолдануға тиісті орын болатын жерге қою керек.

Шеттегі бос кеңістіктер

L1	L2	W1	W2	H1
150 mm	221 mm	430 mm	150 mm	340 mm

Орамадан шығару және орналастыру

Бастапқы орама құрылғыны тасымалдаған кезде қорғау үшін арналған; құрылғыны қайта тасымалдау қажет болатын болса, ораманы сақтап қойған дұрыс.

- > Құрылғыны орамадан алыңыз.
- > Жарығы жеткілікті және таза бөлмедегі қыздыру көздерінен алшақ және ауа-райы әсер етпейтін әрі розеткаға жақын тұрақты көлденең жерді таңдаңыз.
- > Шеттегі бос кеңістіктерді қалдырып, құрылғыны орналастырыңыз.

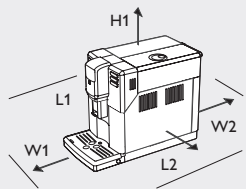

4.2 Су ыдысын толтыру

- > Су ыдысының қақпағын көтеріңіз.
- > Су ыдысын тұтқасынан ұстап көтеріңіз.
- > Су ыдысын суық сумен шайыңыз.
- Су ыдысына ыстық, қайнап тұрған немесе газдалған су немесе ыдыс пен құрылғыға зақым келтіруі мүмкін басқа сұйықтық құюға болмайды. Құрылғыны қолданған сайын таза су қолданыңыз.
- > Су ыдысын MAX деңгейіне дейін таза суық сумен толтырыңыз.
- > Ыдысты қайтадан құрылғыға салып, толығымен орныққанына көз жеткізіңіз.

4.3 Кофе дәндері ыдысын толтыру

- > Кофе дәндері ыдысының қақпағын көтеріңіз.
- Тарту өнімділігі төмендетпеу үшін кофе дәндері ыдысына тым көп кофе дәндерін салмаңыз.
- ▲ Кофе дәндері ыдысына ұнтақ кофе, еритін кофе, қуырылмаған кофе немесе кез келген басқа заттар салынса, құрылғыға зақым келуі мүмкін. Кофе дәндері ыдысын әрқашан тек қуырылған кофе дәндерімен толтырыңыз. Жасыл, карамельденген немесе дәмделген кофе дәндерімен толтыруға болмайды.
- > Кофе дәндерін ақырындап кофе дәндері ыдысына салып, қақпақты жабыңыз.

4.4 Ашаны жалғау және құрылғыны қосу

- > Ашаны құрылғының артқы жағындағы ұяға қосыңыз.
- > Қуат сымның екінші ұшындағы ашаны ток кернеуі қызмет көрсету есігінің ішіндегі белгіде көрсетілген тиісті розеткаға қосыңыз.
- > Құрылғыны қосу үшін қуат түймесін ON позициясына ауыстырыңыз.
- > ⏻ STAND-BY түймесі жыпылықтайды. Құрылғыны қосу үшін түймені басыңыз. Дисплей контурды толтыру керектігін көрсетеді: «5.2 Алғаш рет қосу» тарауында сипатталғандай әрекет етіңіз.
- ▲ STAND-BY түймесі 8 секундтан астам басылса, DEMO MODE функциясы қосылады.

4.4.1 Демонстрациялық режим функциясы

- > Құрылғыда демонстрациялық бағдарлама бар.
- > ⏻ STAND-BY түймесі 8 секундтан астам басылса, демонстрациялық бағдарлама қосылады.
- > Демонстрациялық режимнен шығу үшін, құрылғыны қуат түймесімен OFF және ON күйіне қою арқылы өшіріп, қайта қосыңыз.

DEMO MODE ON





5. Қосу және өшіру

▲ «3. Қайыңсізгік» тарауын міндетті түрде оқып шығыңыз.

5.1 Таңдау түймелерін қолдану

Кейбір функция түймелерін функцияларды / мәзірлерді аралау үшін қолдануға болады:

- ✓ OK түймесі функцияны таңдау / растау / тоқтату үшін қолданылады.
- ESC түймесі деңгейлерді бір-бірден өтіп, негізгі мәзірге оралу үшін қолданылады.
- ▲ UP түймесі жоғары жылжу үшін қолданылады.
- ▼ DOWN түймесі төмен жылжу үшін қолданылады.

5.2 Алғаш рет қосу

Алғаш рет қолданбас бұрын келесі әрекеттерді орындау қажет:

- Су контурын толтыру.
- Бір автоматты шаю/өзін-өзі тазалау циклі.
- Бір қолмен шаю циклі.

5.2.1 Су контурын толтыру

Бұл процесс барысында таза су ішкі контур арқылы ағып, құрылғы қызады. Процесс орындалуы үшін бірнеше минут қажет.

- > Дәстүрлі сүт көпірткіш орнатылғанын тексеріңіз.
- > Сүт көпірткіш астына ыдыс қойыңыз.
- > ✓ Су контурын толтыру циклін бастау үшін OK түймесін басыңыз. Құрылғы сүт көпірткіш арқылы ыстық су ағыза бастайды. Дисплейдегі орындалу барысының жолағы әрекеттің күйін көрсетеді. Процесс аяқталғанда, құрылғы су ағызуды автоматты түрде тоқтатады. Дисплей құрылғы қызып жатқанын көрсетеді. Қыздыру кезеңі аяқталғаннан кейін, құрылғы ішкі контурларды таза сумен автоматты түрде шаю/өзін-өзі тазалау циклін іске қосады.



5.2.2 Автоматты шаю/өзін-өзі тазалау циклі

- > Кофе ағызу шүмегінің астына ыдыс қойыңыз.
- ▲ Күйіп қалу қаупі! Ыстық су немесе бу ағынынан абай болыңыз. Әрекет бір минуттан аз уақытта орындалады. Цикл автоматты түрде аяқталғанша күтіңіз.
- ✓ Қажет болса, OK түймесін басып, циклді тоқтатуға болады.
- > Ыдысты босатыңыз. Құрылғы негізгі мәзірге оралады. Енді қолмен шаю циклін іске қосуға болады.



5.2.3 Қолмен шаю циклі

Толық қолмен шаю циклі бірінен кейін бірі орындалатын екі кезеңнен тұрады:

- Бір «Кофе қайнату контурын шаю кезеңі», үш рет орындалады.
- Бір «Ыстық су ағызу контурын шаю кезеңі».

Кофе қайнату контурын шаю кезеңі

Бұл кезеңде кофе қайнату циклі қосылады және су контуры арқылы таза су ағады. Процесс орындалуы үшін бірнеше минут қажет.

Қажет болса, «4.2 Су ыдысын толтыру» тарауындағы әрекеттерді орындаңыз.

- Алдын ала тартылған кофе бөлігіне алдын ала тартылған кофе салмаңыз.
- > Кофе ағызу шүмегінің астына ыдыс қойыңыз.
- ▲ Күйіп қалу қаупі! Ыстық су немесе бу ағынынан абай болыңыз.
- > ☕ Алдын ала тартылған кофе функциясын таңдау үшін AROMA STRENGTH түймесін қайта-қайта басыңыз.
- > ☕ ESPRESSO LUNGO түймесін басыңыз. Құрылғы кофе ағызу шүмегі арқылы су ағыза бастайды.
- ✓ Қажет болса, OK түймесін басып, циклді тоқтатуға болады.
- > Өнім қайнатылғаннан кейін ыдысты босатыңыз. Жоғарыдағы әрекеттерді екі рет қайталап, одан кейінгі әрекеттерге өтіңіз.



6 ҚАЗАҚ ТІЛІ





Ыстық су контурын шаю кезеңі

- > «6.4.1 Ыстық су ағызу» тарауындағы нұсқауларды орындаңыз.
- > ✓ Бір кеседей су ағызғаннан кейін, ОК түймесін басып, ыстық су ағызуды тоқтатыңыз. Ыдысты босатыңыз. Құрылғы қайнатуға дайын.

5.2.4 AquaClean су сүзгісін алғаш рет орнату

- SAECO AquaClean су сүзгісі орнатылса, құрылғы кофе қайнату үшін қолданатын су тазарып, кофе дәмдірек болады. Оған қоса құрылғы сүзгіні ауыстыру керек екенін білдіргенде ауыстырылып отырса, құрылғыны 5000* өнім қайнатқанша қақтан тазалау қажет болмайды!
- > Қосымша мәлімет алу үшін, «10.2 AquaClean су сүзгісі» тарауын (*) қараңыз.

5.3 Реттеулер

Құрылғы әдепкі стандартты қайнату параметрлері орнатылып жеткізіледі. Кофе сапасы мен дәмін жақсарту үшін, параметрлерді реттеген жөн. Әсіресе, аштылау дәм алу үшін, қайнату температурасын, хош иісті және тарту ұсақтығын шкаланың жоғарғы жағына орнатыңыз.

5.3.1 Су қаттылығын өлшеу және орнату

- Кофе дәмін сақтау үшін, су қаттылығын өлшеу маңызды.
- > Су қаттылығын тексеру үшін бір реттік жолақты 1 секундқа суға салыңыз (жолақ құрылғымен бірге беріледі).
 - > Бір реттік жолақты алып, 1 минут күтіңіз.
 - > Қанша шаршының түсі ауысатынын тексеріп, одан кейін кестені қараңыз.

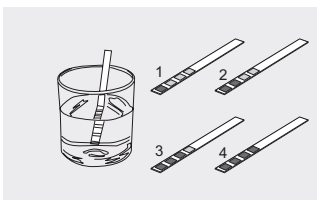

қызыл шаршылардың саны	орнатылатын мән	су қаттылығы
1	1	өте жұмсақ су
2	2	жұмсақ су
3	3	қатты су
4	4	өте қатты су

Әдепкі су қаттылығын өзгерту үшін «8.2 Әдепкі параметрлерді өзгерту» тарауын қараңыз.



5.3.2 Хош иіс қарқындылығын реттеу



- > ☕ AROMA STRENGTH түймесі басылған сайын, кофе хош иісі бір дәрежеге өзгереді. Дисплей таңдалған хош иіске байланысты өзгереді.

○○○○○	аса жұмсақ иіс	Құрылғы дұрыс кофе мөлшерін автоматты түрде мөлшерлейді.
○○○○○	жұмсақ иіс	
○○○○○	аштылығы орташа иіс	
○○○○○	ашты иіс	
○○○○○	аса ашты иіс	
☕	алдын ала тартылған кофе	Дұрыс кофе мөлшері берілген өлшеу қасығымен мөлшерленеді.

5.3.3 Керамикалық кофе тартқышты реттеу

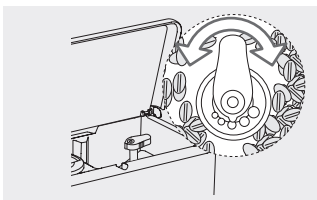

- > ⚠ Құрылғы кофе дәндерін тартып жатқан кезде ғана, кофе тартқыш параметрлерін реттеуге болады.
- > Кофе дәндері ыдысының қақпағын көтеріңіз.
- > Тартқышты реттеу тетігін табыңыз. Бұралатын тетіктің айналасына салынған анықтамалық белгілер тарту параметрлерін көрсетеді. Құрылғыны тарту ұсақтығының бес деңгейінің біріне орнатуға болады: ірілеп тарту және жұмсағырақ дәм алуға арналған сол жақ шеткі позициядан (ең төмен параметр) ұсақтап тарту және аштылау дәм алуға арналған оң жақ шеткі параметрге (ең жоғары параметр) дейін.
- > Кофе ағызудың астына кіші кесе қойыңыз.
- > ☕ ESPRESSO түймесін басыңыз.
- > Құрылғы тартып жатқан кезде, тетікті басып, бір уақытта бір бірлікке бұраңыз. Дәм айырмашылығы 2–3 кесе кофе қайнатқаннан кейін сезіледі.

ҚАЗАҚ ТІЛІ 7





5.3.4 Қайнату температурасын реттеу



Әдепкі кофе температурасын өзгерту үшін «8.2 Әдепкі параметрлерді өзгерту» тарауын қараңыз.

5.3.5 Кофе ағызу шүмегін реттеу

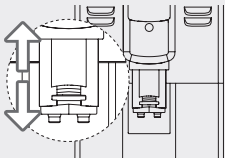

Қолданылатын кеселердің өлшемдеріне сай келу үшін, кофе ағызу шүмегінің биіктігін реттеуге болады.

- > Параметрлерді реттеу үшін, кофе ағызу шүмегін саусақтарыңызбен көтеріңіз немесе төмендетіңіз.

5.4 Өшіру және қайта қосу

Әрекетсіздік режимінде 15 минут тұрғаннан кейін құрылғы автоматты түрде күту режиміне өтеді. Күту режимінің басталу уақытын өзгертуге болады. Оны орындау жолын білу үшін, «8. Әдепкі параметрлер» тарауын оқыңыз.

- Ⓞ Бұл кезеңде STAND-BY түймесі жыпылықтайды.

Құрылғы «5.2.2 Автоматты шаю/өзін-өзі тазалау циклі» тарауында сипатталғандай автоматты шаю/өзін-өзі тазалау циклін іске қосуы мүмкін.

Әбден өшіру

- > Құрылғыны әбден өшіру үшін, құрылғының артқы жағындағы қуат түймесін OFF позициясына қою керек.

Қайта қосу

- > Құрылғының артқы жағындағы қуат түймесін ON позициясына қою керек.
- Ⓞ Құрылғыны қайта қосу үшін, STAND-BY түймесін басыңыз.

Құрылғы «5.2.1 Су контурын толтыру» әрекетін орындауды немесе жай ғана «5.2.2 Автоматты шаю/өзін-өзі тазалау циклі» тарауында сипатталғандай автоматты шаю/өзін-өзі тазалау циклін қосуды сұрауы мүмкін.

6. Қолдану

▲ «3. Қауіпсіздік» тарауын міндетті түрде оқып шығыңыз.

Өнім сапасын сақтау үшін, құрылғы қосылған сайын «5.2.2 Автоматты шаю/өзін-өзі тазалау циклі» іске қосылады. Құрылғы ұзақ уақыт қолданылмағаннан кейін қосылған кезде, «5.2.3 Қолмен шаю циклі» орындалғаны жөн.

6.1 Кофеге негізделген сусындар

Кесеге құйылатын қайнатылған өнім мөлшері әдепкі параметрде орнатылған. Бұл параметрді өзгерту үшін «6.1.4 Дайындау кезінде кесеге кофе қалыңдығын реттеу» тарауын қараңыз.

Құрылғы кофеге негізделген бір не екі сусын қайнатуы мүмкін.

6.1.1 Алдын ала тартылған кофе қолдану (тек бір арнайы сусын)

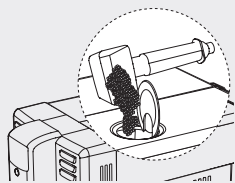

Алдын ала тартылған кофені қолданатын функцияны таңдауға болады. Ол тек бір өнім қайнатады.

- ▲ Алдын ала тартылған кофеден басқа кез келген зат салынса, құрылғыға едәуір зақым келуі мүмкін. Мұндай зақымды кепілдік ҚАМТЫМАЙДЫ.
- ▲ Тек құрылғымен бірге берілген өлшеу қасығын қолданыңыз. Мөлшерлемесі бірден артық болса немесе шамадан тыс көп болса, құрылғы өнімді қайнатпайды және кофені тартылған кофе тартпасына түсіреді.
- > Бөліктің қақпағын көтеріп, өлшеу қасығымен алдын ала тартылған кофенің бір қасығын қосыңыз. Мөлшерлеме қосылмаса, құрылғы тек су ағызады.
- > Алдын ала тартылған кофе бөлігінің қақпағын жабыңыз.

8 ҚАЗАҚ ТІЛІ







- >  Алдын ала тартылған кофе функциясын таңдау үшін AROMA STRENGTH түймесін қайта-қайта басыңыз. Қажетті арнайы сусын дайындауға қатысты келесі нұсқауларды орындауға өтіңіз.



6.1.2 Бір түймемен өнім қайнату

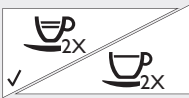

- > Кофе ағызу шүмегінің астына бір кесе қойыңыз.
- Бір эспрессо/бір эспрессо лунго**
- >  Бір эспрессо қайнату үшін ESPRESSO түймесін басыңыз.
- >  Немесе, бір эспрессо лунго қайнату үшін ESPRESSO LUNGO түймесін басыңыз. Алдын ала енгізу циклінен кейін, кофе ағызу шүмегінен кофе аға бастайды.
- ✓ Кофе алдын ала орнатылған деңгейге дейін қайнатылады; дегенмен OK түймесін басып, бұл деңгейге жетпес бұрын қайнатуды тоқтатуға болады. Өнім қайнатылғаннан кейін, құрылғы негізгі мәзірге оралады.

6.1.3 Бір түймемен екі өнім қайнату (кофе дәндерін қолданған кезде ғана мүмкін)





- > Кофе ағызу шүмегінің астына екі кесе қойыңыз.
- Екі эспрессо/екі эспрессо лунго**
- >  Екі эспрессо қайнату үшін ESPRESSO түймесін екі рет басыңыз.
- >  Немесе, екі эспрессо лунго қайнату үшін ESPRESSO LUNGO түймесін екі рет басыңыз. Алдын ала енгізу циклінен кейін, кофе ағызу шүмегінен кофе аға бастайды. Құрылғы екі тарту циклін бірінен кейін бірін орындайды.
- ✓ Кофе алдын ала орнатылған деңгейге дейін қайнатылады; дегенмен OK түймесін басып, бұл деңгейге жетпес бұрын қайнатуды тоқтатуға болады. Өнім қайнатылғаннан кейін, құрылғы негізгі мәзірге оралады.

6.1.4 Дайындау кезінде кеседегі кофе қалыңдығын реттеу



Қайнатылған өнім мөлшерін қалауыңызша және кеселердің өлшемдеріне қарай реттеуге мүмкін. Бұл функция арқасында қайнатылып кесеге құйылатын өнім мөлшерінің әдепкі параметрін өзгерту мүмкін болады. Аштылау дәм алу үшін, қайнатылатын мөлшерді азайтыңыз. Құрылғыны бір эспрессо / эспрессо лунго үшін дайындап, кофе ағызу шүмегінің астына кесе қойыңыз.

Эспрессо қалыңдығы/эспрессо лунго қалыңдығы

- >  Эспрессо қалыңдығын реттеу үшін, ESPRESSO түймесін MEMO таңбасы көрсетілгенше басып тұрып, одан кейін жіберіңіз.
- >  Немесе эспрессо лунго қалыңдығын реттеу үшін, ESPRESSO LUNGO түймесін MEMO таңбасы көрсетілгенше басып тұрып, одан кейін жіберіңіз. Құрылғы бағдарламалау кезеңінде және таңдалған өнімді қайната бастады.
- > ✓ Қажетті мөлшерге жетер-жетпес OK түймесін басыңыз. Енді түйме бағдарламаланды: ол басылған сайын, құрылғы жаңа ғана орнатылған өнім мөлшерін қайнатады. Өнім қайнатылғаннан кейін, құрылғы негізгі мәзірге оралады.

6.2 Сүт көпірткіш

Бұл тарауда көпірген сүт дайындау үшін сүт көпірткішті қолдану жолдары түсіндіріледі. Алғаш рет қолданған кезде, құрылғыны «7.4.1 Сүт көпірткішті тазалау циклі» тарауында сипатталғандай жақсылап тазалаңыз.

- ▲ Күйіп қалу қаупі! Әрбір өнім қайнатыла бастаған кезде, ыстық су немесе бу ағыны болуы мүмкін. Сүт көпірткіштің температурасы жоғары болуы мүмкін. Оған қолыңызды тигізуші болмаңыз. Тиісті қорғайтын сапты ғана пайдаланыңыз.

Су контурын тазалау

- > Дәстүрлі сүт көпірткіш орнатылғанын тексеріңіз.
- >  Бірнеше секунд бу шығару үшін, STEAM түймесін басыңыз.
- > ✓ Шығаруды тоқтату үшін OK түймесін басыңыз.



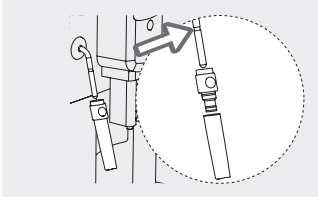

Салу кезеңі

- > Сүт көпірткішті бу түтігінің тұғырына құлыпталғанша кіргізіңіз.
- ▲ Күйіп қалу қаупі! Құрылғы жақында қолданылған болса, бу түтігі ыстық болуы мүмкін.
- ▲ Бу түтігіндегі резеңке сап тұғырынан аспай, тиісті түрде кигізілген болуы тиіс, әйтпесе сүт көпірткіш дұрыс жұмыс істемейді.

Алу кезеңі

- > Бу түтігінен алу үшін, сүт көпірткішті тартып шығарыңыз.

6.3 Сүтке және кофеге негізделген сусындар

Құшті капучино дайындау үшін, құрамында кемінде 3 % ақуыз бар салқын сүт (~5°C / 41°F) қолданыңыз. Қалауыңызға сәйкес майы алынбаған және майы алынған сүт, соя сүтін және құрамында лактоза жоқ сүт қолдануға болады.

6.3.1 Сүтке негізделген өнім қайнату

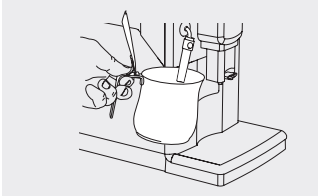

- > Ыдыстың 1/3 салқын сүтпен толтырыңыз.
- > Сүт көпірткішті сүтке кіргізіңіз.
- ▲ Күйіп қалу қаупі! Әрбір өнім қайнатыла бастаған кезде, сүт немесе бу ағыны болуы мүмкін.
- ▲ Сүт көпірткіш орнатылуы қажет.

Бір көпірген сүт

- > ☕ Бу шығара бастау үшін STEAM түймесін басыңыз. Алдын ала қыздыру уақыты өткенше күтіңіз.
- > Ыдысты абайлап шайқап, жоғары және төмен жылжыту арқылы сүтті көпіртіңіз.
- > ✓ Сүт көбігі қажетті күйге жеткенде бу шығаруды тоқтату үшін ОК түймесін басыңыз. Құрылғы ағызуды толығымен тоқтатқанша бірнеше секунд өтуі мүмкін. 3 минут ешбір түйме басылмаса, құрылғы ағызуды автоматты түрде тоқтатады.
- ▲ Бұдан кейін бірден кофе қайнатуға немесе ыстық су ағызуга болады.
- > Капучино дайындау үшін, «6.1 Кофеге негізделген сусындар» тарауында көрсетілгендей эспрессо немесе эспрессо лунго қайнатыңыз.
- ▲ Аяқтағаннан кейін, «7.4.1 Сүт көпірткішті тазалау циклі» тарауында сипатталғандай ыдысқа аз ғана ыстық су ағызуды керек.



6.4 Ыстық суға негізделген сусындар

6.4.1 Ыстық су ағызуды

- > Дәстүрлі сүт көпірткіш орнатылғанын тексеріңіз.
- > Сүт көпірткіш астына ыдыс қойыңыз.
- ▲ Күйіп қалу қаупі! Әрбір өнім қайнатыла бастаған кезде, ыстық су немесе бу ағыны болуы мүмкін. Бу түтігінің температурасы жоғары болуы мүмкін. Бу түтігін жалаң қолмен ұстаушы болмаңыз. Тиісті қорғайтын сапты пайдаланыңыз.
- > ☕ Ыстық су ағызуды үшін HOT WATER түймесін басыңыз. Алдын ала қыздыру уақыты өткенше күтіңіз. Құрылғы ыстық су ағызуды бастайды. Қажетті ыстық су мөлшерін ағзыңыз.
- > ✓ Шығаруды тоқтату үшін ОК түймесін басыңыз. Өнім қайнатылғаннан кейін, құрылғы негізгі мәзірге оралады.



7. Тазалау және техникалық қызмет көрсету

Құрылғының қызмет мерзімін ұзарту үшін оны жүйелі түрде тазалап, оған техникалық қызмет көрсетіп отыру өте маңызды. Әйтпесе, құрылғы дұрыс жұмыс істемей қалады. Бұл тарауда орындалатын әрекеттердің егжей-тегжейі мен олардың кестесі сипатталады.

▲ «3. Қауіпсіздік» тарауын міндетті түрде оқып шығыңыз.

- ▲ Барлық тазалау әрекеттерін құрылғы салқындағаннан кейін орындау керек.
- ▲ Құрылғыны суланған жұмсақ шүберекпен тазалаңыз: спирт, еріткіштер және/немесе ысқыш заттар қолдануға болмайды. Ыдыс жуғыш машинада тамшылау науасының торын және сүт көпірткіштің «7.4.2 Сүт көпірткіштің құрамдас бөліктерін апта сайын тазалау» бөлімінде сипатталған бөліктерін ғана жууға болады. Басқа барлық құрамдас бөліктерді жылы суда жуу керек.





▲ Тазалау және техникалық қызмет көрсету кезіндегі әрекеттерден орын алған зақымдарды немесе дұрыс қолданбау салдарын кепілдік ҚАМТЫМАЙДЫ.

Техникалық қызмет көрсету кестесі	Құрылғы	Су ыдысы	Кофе бөліктері	Қайнату бөлігі	Сүт көпіртікші
Қажет болғанда тарау №	7.1.1 ; 7.5	7.3.1			7.4.1
Апта сайын тарау №	7.1.2			7.2.1	7.4.2
Ай сайын тарау №			7.3.2	7.2.2 ; 7.2.3	

7.1 Құрылғыны тазалау

7.1.1 Қажет болғанда құрылғыны тазалау

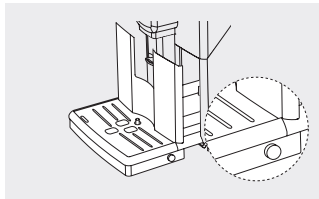
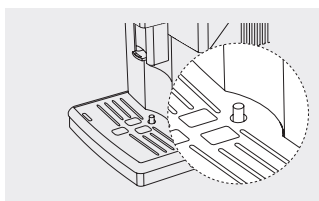
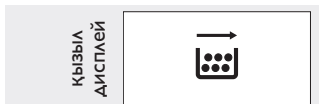

▲ Тартылған кофе тартпасы толы таңбасы көрсетілген кезде, төмендегідей әрекет етіңіз.

▲ Күйіп қалу қаупі! Құрылғыны тазаламас бұрын, құрылғы, тартылған кофе және ыдыстағы су салқындағанын тексеріңіз.

▲ Бұл процестерді толы тамшылау науасы көрсеткіші көтерілген сайын іске қосу керек. Көрсеткіш соңына дейін көтерілген болса, яғни науа толған: оны алған кезде абай болыңыз.

Құрылғы қосылып тұрған кезде, тартылған кофе тартпасы мен тамшылау науасын босатып тазалаңыз.

▲ Құрылғы өшіп тұрса, қайта қосылған кезде Тартылған кофе тартпасы толы сигналы әлі көрсетіліп тұрады. «9.4 Ақаулықтарды жою кестесі» бөлімін қараңыз.

- > Бүйірдегі түймелерді басыңыз.
- > Тамшылау науасын алыңыз.
- > Тартылған кофе тартпасын алып, оны босатыңыз.
- > Тамшылау науасын босатып жуыңыз.
- > Тартылған кофе тартпасын тамшылау науасына қойып, тамшылау науасын құрылғыға қайта салыңыз.

▲ Одан басқа техникалық қызмет көрсету әрекеттерін құрылғы өшіріліп, электр желісінен ажыратылған кезде ғана орындауға болады.

7.1.2 Құрылғыны апта сайын тазалау

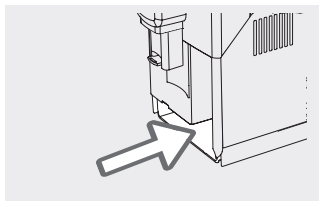

- > «7.1.1 Қажет болғанда құрылғыны тазалау» тарауындағы нұсқауларды тамшылау науасының тұғырына жеткенше орындаңыз. Одан кейін тамшылау науасының тұғырын тазалаңыз.
- > Құрамдас бөліктерді орнына қойыңыз.

7.2 Қайнату бөлігін тазалау

7.2.1 Қайнату бөлігін апта сайын тазалау циклі

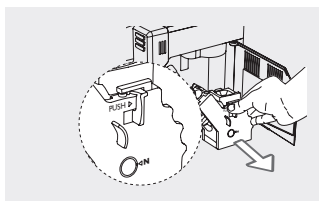

Қайнату бөлігін кемінде аптасына бір рет тазалау қажет.

Қайнату бөлігін апта сайын тазалау — сүмен тазалау циклі (жақсылап шаю).

Бөлшектеу және тазалау кезеңі

- > Ⓞ Құрылғыны STAND-BY түймесін басып өшіріңіз. STAND-BY түймесі жыпылықтағанша күтіп, қуат сымның ашасын ағытыңыз.
- > Бүйірдегі түймелерді басыңыз.
- > Тамшылау науасын алыңыз.
- > Қызмет көрсету есігін ашыңыз.
- > Қайнату бөлігін алу үшін:
 - Бас бармағыңызды PUSH түймесіне, ал қалған саусақтарыңызды сапқа қойыңыз.
 - PUSH түймесін басып, сапты тартыңыз.
- > Бұрмай көлденеңінен шығарып алыңыз.



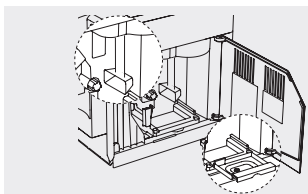

- > Құрылғымен бірге берілген тазалау құралымен кофе шығару түтігін жақсылап тазалаңыз.
- > Кофе қалдықтары тартпасын алып, оны жақсылап жуыңыз.

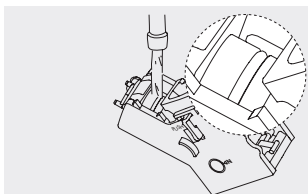

- > Қайнату бөлігін жылу сумен жақсылап жуып, жоғарғы сүзгіні дұрыстап тазалаңыз.
- Қайнату бөлігін тазалау үшін жуғыш заттар немесе сабын қолданбаңыз.
- > Ауада толығымен кепкенше қайнату бөлігін қойып қойыңыз.
- > Құрылғының ішкі жағын суланған жұмсақ шүберекпен жақсылап тазалаңыз.

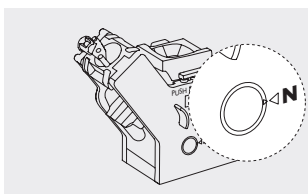

Жинау кезеңі

- > Кофе қалдықтары тартпасын тұғырына орнатып, дұрыс орналастырылғанын тексеріңіз.
- ▲ Кофе қалдықтары тартпасы дұрыс орналастырылмаса, қайнату бөлігі құрылғыға салу мүмкін болмауы ықтимал.
- > Қайнату бөлігі тыныштық күйінде екеніне көз жеткізіңіз: қайнату бөлігінің бүйіріндегі екі сілтеме белгісі бір-біріне сәйкес келуі керек.
- > Олар бір-біріне сәйкес келмесе, иінтіректі қайнату бөлігінің тұғырына тигенше сәл төмен басып, екі сілтеме белгіні бір-біріне сәйкес келтіріңіз.

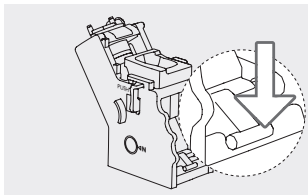

- > PUSH түймесін мықтап басыңыз.

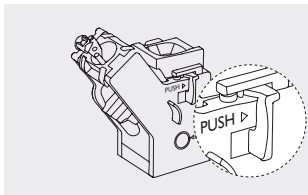

- > Қайнату бөлігінің құлпы дұрыс позицияда тұрғанына көз жеткізіңіз.
- > Ол әлі төмен тұрса, орнына бекітілгенше жоғары итеріңіз.
- > PUSH түймесін баспай, қайнату бөлігін құлыпталғанша орнына қайта орнатыңыз.
- > Тамшылау науасы салынған тартылған кофе тартпасын құрылғының ішіне салып, қызмет көрсету есігін жабыңыз.

7.2.2 Қайнату бөлігін ай сайын майлау (май қолданып, бір тазалау циклін орындау)

Шамамен 500 кесе кофе қайнатылғаннан кейін немесе кемінде айына бір рет қайнату бөлігін майлап тұрыңыз. Қайнату бөлігін майлайтын майды бөлек сатып алуға болады. Қосымша мәлімет алу үшін «10.1 Техникалық қызмет көрсету өнімдері» тарауын қараңыз. «7.2.1 Қайнату бөлігін апта сайын тазалау циклі» процедурасының «Бөлшектеу және тазалау кезеңі» әрекеттерін орындаңыз.

12 ҚАЗАҚ ТІЛІ



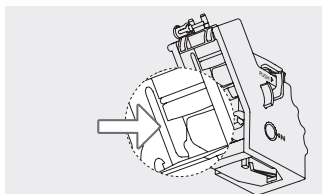

- > Майды екі бүйірлік бағыттауыштарға біркелкі жағыңыз.

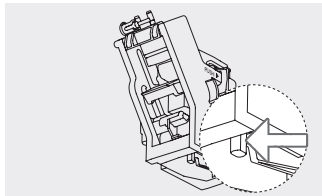

- > Білікті де майлаңыз.
«7.2.1 Қайнату бөлігін апта сайын тазалау циклі» процедурасының «Жинау кезеңі» әрекеттерін орындаңыз.

7.2.3 Ай сайын қайнату бөлігінің майын кетіру (май кетіргіш қолданып, бір тазалау циклін орындау)

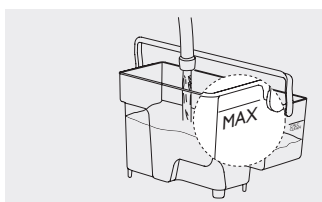

500 кесе кофе қайнатқаннан кейін немесе кемінде айына бір рет осы тазалау циклін май кетіргіш таблеткалармен іске қосыңыз. Бұл әрекетпен қайнату бөлігіне техникалық қызмет көрсету процесі аяқталады. Май кетіргіш таблеткалар бөлек сатылады. Қосымша мәлімет алу үшін «10.1 Техникалық қызмет көрсету өнімдері» тарауын қараңыз.

- ▲ Май кетіргіш таблеткаларды тек тазалау үшін қолдану керек, олар қақтан тазаламайды. Қақтан тазалау үшін, Saeco қақтан тазалау өнімін қолданыңыз және «7.5 Қақтан тазалау циклі» тарауында сипатталған процедураны орындаңыз.

- > Ағыз шүмегінің астына үлкен ыдыс (1,5 л) қойыңыз.
- ▲ Күйіп қалу қаупі! Ыстық су немесе бу ағынынан абай болыңыз.
- > Су ыдысын MAX деңгейіне дейін таза сумен толтыруды ұмытпаңыз.
- Алдын ала тартылған кофе бөлігіне алдын ала тартылған кофе салмаңыз.
- > Май кетіргіш таблетканы алдын ала тартылған кофе бөлігіне салыңыз.



- > ☕ AROMA STRENGTH түймесін басып, алдын ала тартылған кофе қайнату функциясын таңдаңыз. Құрылғы қайнатуға дайын.
- > ☕ ESPRESSO LUNGO түймесін басыңыз. Құрылғы кофе ағыз шүмегі арқылы су ағыз бастайды.



- > Орындалу барысының жолағы ортаға жетер-жетпес, құрылғыны өшіру үшін қуат түймесін OFF позициясына қойыңыз.
- Май кетіргіш ерітінді әсер еткенше шамамен 15 минут күтіңіз.
- > Құрылғыны қосу үшін қуат түймесін ON позициясына ауыстырыңыз.
- > ⏻ STAND-BY түймесін басыңыз. «5.2.2 Автоматты шаю/өзін-өзі тазалау циклі» аяқталғанша күтіңіз.
«7.2.1 Қайнату бөлігін апта сайын тазалау циклі» процедурасын толығымен орындаңыз.
Құрылғы қайнатуға дайын.

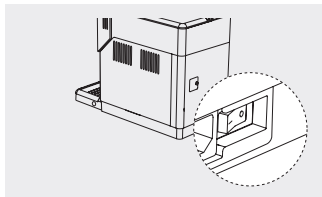

7.3 Ыдыстарды тазалау

7.3.1 Су ыдысын тазалау

- > Ыдыстан су сүзгісін алып, оны таза сумен жуыңыз.
- > Аздап бұрап, сәл басу арқылы су сүзгісін қайтадан тұғырына орнатыңыз.
- > Су ыдысын таза сумен толтырыңыз.

7.3.2 Кофе бөліктерін ай сайын тазалау

- > Кофе дәндері ыдысын ай сайын босатып, суланған шүберекпен тазаланыз.
- > Оны қайтадан кофе дәндерімен толтырыңыз.
- > Қажет болса, алдын ала тартылған кофе бөлігін құрғақ шүберекпен тазаланыз.





7.4 Сүт көпірткішті тазалау

7.4.1 Сүт көпірткішті тазалау циклі

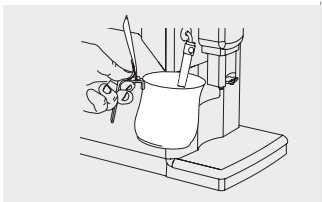

Сүт көпірткішті қолданып болған сайын тазалап отырған маңызды, өйткені осының арқасында гигиена сақталып, көпірген сүт қоюлығы тиісті болады.

- ▲ Сүт көпірткіш орнатылуы қажет.
- > Бірнеше секунд бу шығару үшін, STEAM түймесін басыңыз.
- > Шығаруды тоқтату үшін OK түймесін басыңыз.
- ▲ Күйіп қалу қаупі! Бу түтігі мен көпіртілген сүт ыстық болуы мүмкін.
- > Сүт көпірткішті алып, оны жылы сумен жуыңыз.

7.4.2 Сүт көпірткіштің құрамдас бөліктерін апта сайын тазалау

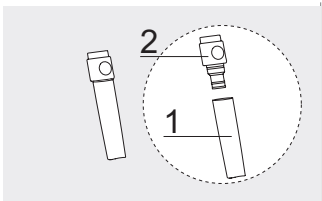

Апта сайын тазалау одан мұқият орындалады.

1. Сүт көпірткіш
2. Резеңке сап

- ▲ Күйіп қалу қаупі! Құрылғы жақында қолданылған болса, бу түтігі мен көпіртілген сүт ыстық болуы мүмкін.
- > Сүт көпірткішті (1) алып, оны жылы сумен жуыңыз.
- > Резеңке сапты (2) алып, оны таза сумен жуыңыз.
- > Бу түтігін суланған шүберекпен тазалаңыз.
- > Жоғарыдағы әрекеттерді қарама-қарсы ретпен орындап, сүт көпірткішті жинаңыз.
- ▲ Бу түтігіндегі резеңке сап тұғырынан аспай, тиісті түрде кигізілген болуы тиіс, әйтпесе сүт көпірткіш дұрыс жұмыс істемейді.

7.5 Қақтан тазалау циклі

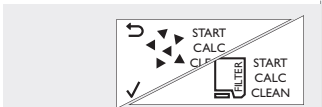

- ▲ CALC CLEAN таңбасы көрсетілген кезде құрылғыны қақтан тазалау керек. Ол орындалмаса, құрылғы дұрыс жұмыс істемей қалуы мүмкін: мұндай жағдайда кепілдік жөндеуді ҚАМТЫМАЙДЫ.

Қақтан тазалау циклі шамамен 30 минутта орындалады. Ол Saeco қақтан тазалау өнімімен тиісті түрде тазалау циклінен және одан кейін орындалатын шаю циклінен тұрады.

- **Қақтан тазалау процесі барысында қайнату бөлігін алмаңыз.**
- Қақтан тазалау ерітіндісін немесе қақтау тазалау циклін орындау нәтижесінде шығатын өнімдерді ішпеңіз.
- ▲ Тек Saeco қақтан тазалау ерітіндісін пайдаланыңыз. Басқа өнімдер қолданылса, құрылғыға зақым келуі және суда қалдық қалуы мүмкін. Saeco қақтан тазалау ерітіндісі бөлек сатылады. Қосымша мәлімет алу үшін «10.1 Техникалық қызмет көрсету өнімдері» тарауын қараңыз.

Дайындау кезеңі

- > Бүйірдегі түймелерді басыңыз.
- > Тамшылау науасын алыңыз.
- > Тартылған кофе тартпасын алып, оны босатыңыз.
- > Тамшылау науасын босатып жуыңыз.
- > Барлық құрамдас бөліктерді бастапқы күйіне келтіріңіз.
- > Ағыз шүмегінің астына үлкен ыдыс (1,5 л) қойыңыз.
- > Орнатылған болса, бу түтігінен сүт көпірткішті алыңыз.

Қақтан тазалау кезеңі

- ▲ AquaClean су сүзгісі бар болса, сүзгіні су ыдысынан алып, бастапқы кіші ақ сүзгіні қалдырыңыз.
- > Қақтан тазалау ерітіндісін толығымен су ыдысына құйыңыз.
- > Одан кейін ыдысты CALC CLEAN деңгейіне дейін таза сумен толтырыңыз.
- > Су ыдысын құрылғыға қайта орналастырыңыз.



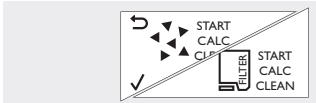

- > MENU түймесін басып, мәзірді айналдырыңыз да, қақтан тазалау функциясына тармағына өтіңіз.
- > Қақтан тазалау функциясын таңдау үшін OK түймесін басыңыз.

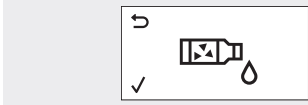

- > Қақтан тазалау циклін іске қосу үшін OK түймесін басыңыз. Құрылғы қақтан тазалау ерітіндісін аралықпен ағыза бастайды. Жолақ циклдің орындалу барысын көрсетеді.
- ▲ Циклді ESC түймесін басып тоқтатып қоюға және OK түймесін басып қайта қосуға болады. Ол пайдаланушыға ыдысты босатуға немесе құрылғыны біраз уақытқа қараусыз қалдыруға мүмкіндік береді.



ҚЫЗЫЛ
ДИСПЛЕЙ

Ыдыс босағанша су ағызыңыз.

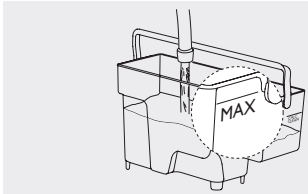

- > Су ыдысын алып, оны шайыңыз.
 - > **Оны MAX деңгейіне дейін таза сумен толтырып, тиісті орнына қайтарыңыз.**
 - > Ыдысты алып босатыңыз.
- Жоғарыдағы «Дайындау кезеңі» ішінде сипатталған әрекеттер ретін толығымен қайталап, «Шаю кезеңі» әрекеттеріне өтіңіз.

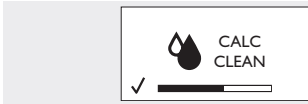

Шаю кезеңі

- > Шаю циклін іске қосу үшін OK түймесін басыңыз.
- ▲ Циклді ESC түймесін басып тоқтатып қоюға және OK түймесін басып қайта қосуға болады. Ол пайдаланушыға ыдысты босатуға немесе құрылғыны біраз уақытқа қараусыз қалдыруға мүмкіндік береді.
- ▲ Су ыдысы MAX деңгейіне дейін толтырылмаса, құрылғы тағы бір шаю циклін қажет етуі мүмкін. Мұндай жағдайда су ыдысын MAX деңгейіне дейін толтырыңыз да, қайтадан құрылғыға салып, «Шаю кезеңі» әрекеттерін қайталаңыз.

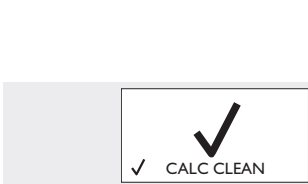

- > Процесс автоматты түрде тоқтағанша өнім ағызыңыз.
 - > Қақтан тазалау циклінен шығу үшін OK түймесін басыңыз. Құрылғы қызу және автоматты түрде шаю процесстерін орындайды.
 - > Ішінде ағзылған су тұрған ыдысты алып босатыңыз.
 - > *«7.4.2 Сүт көпірткіштің құрамдас бөліктерін апта сайын тазалау»* процедурасын орындаңыз.
 - > *«7.2.1 Қайнату бөлігін апта сайын тазалау циклі»* процедурасын орындаңыз.
 - > Қолданылатын болса, енді AquaClean су сүзгісін орнатуға болады: *«10.2 AquaClean су сүзгісі»* тарауын қараңыз.
- Ең соңында құрылғы негізгі мәзірге оралады.
- Сүт көпірткішті қайтадан бу түтігіне орнатыңыз.
- «5.2.3 Қолмен шаю циклі»* әрекеттерін орындаған жөн.

7.5.1 Қақтан тазалау циклінің тоқтатылуы

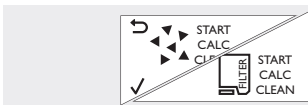

Қақтан тазалау циклі басталғаннан кейін, құрылғыны өшірмей оны соңына дейін орындау керек.

- > Құрылғы бұл циклде тұрып қалса, ток өшіп қалса немесе қуат сымы байқаусызда ажыратылса, бұл жағдайдан STAND-BY түймесін басып шығуға болады.
- > Мұндай жағдай орын алса, су ыдысын босатып, жақсылап шайыңыз да, CALC CLEAN деңгейіне дейін таза сумен толтырыңыз. Кез келген сусын қайнатпас бұрын *«5.2.3 Қолмен шаю циклі»* тарауында берілген нұсқауларды орындаңыз. Цикл аяқталмаған болса, құрылғы мүмкін болғанша ертерек тағы бір қақтан тазалау циклін орындауды қажет етеді.

8. Әдепкі параметрлер

8.1 Әдепкі параметрлер тізімі

Дисплей	Параметр	Мән	Сипаттама
	Кофе температурасы	орташа	Кофе қайнату температурасының параметрі.





Дисплей	Параметр	Мән	Сипаттама
	Күту уақыты	15 минут	Күту уақытының параметрі.
	Контраст	орташа	Дисплей контрастының параметрі.
	Су қаттылығы	4 (өте қатты су)	Су қаттылығының параметрі. Қосымша мәлімет алу үшін «5.3.1 Су қаттылығын өлшеу және орнату» тарауын қараңыз.
	AquaClean су сүзгісі	орнатылуы керек	AquaClean сүзгісінің параметрлері. Қосымша мәлімет алу үшін «10.2 AquaClean су сүзгісі» тарауын қараңыз.

8.2 Әдепкі параметрлерді өзгерту

Құрылғы функцияларын бағдарлама жасау мәзірі арқылы реттеуге болады. Құрылғы қосылып, жұмысқа дайын тұруы керек.

Қажет болса, «8.1 Әдепкі параметрлер тізімі» тарауын қараңыз.

➤ MENU түймесін басып, функциялар тізімін айналдырыңыз да, параметрлері өзгертілетін функцияны таңдаңыз:

Ескертпе: шеттегі суреттер үлгі ретінде берілген функцияға қатысты.

➤ Қажетті функцияны таңдау үшін OK түймесін басыңыз.

Таңдалғаннан кейін:

➤ Мәнді арттыру үшін UP түймесін басыңыз.

➤ Мәнді азайту үшін DOWN түймесін басыңыз.

➤ Өзгертуді растау үшін OK түймесін басыңыз.

Өзгерту қолданылғаннан кейін OK хабары көрсетіледі.

⚠ Өзгертіліп, бірақ расталмаған мәндер сақталмайды.

➤ Бағдарламалау функциясынан шығу үшін ESC түймесін басыңыз.

3 минут ешбір түйме басылмаса, құрылғы бағдарлама жасау режимінен автоматты түрде шығады.

8.3 Әдепкі параметрлерді қалпына келтіру

Бағдарлама жасау мәзірі арқылы әдепкі параметрлерді қалпына келтіруге болады. Құрылғы қосылып, жұмысқа дайын тұруы керек.

➤ MENU түймесін басып, функциялар тізімін айналдырыңыз да, RESET функциясын таңдаңыз.

➤ Функцияны таңдау үшін OK түймесін басыңыз.

Өзгерту қолданылғаннан кейін OK хабары көрсетіледі.

➤ Бағдарламалау функциясынан шығу үшін ESC түймесін басыңыз.

3 минут ешбір түйме басылмаса, құрылғы бағдарлама жасау режимінен автоматты түрде шығады.

9. Ақаулықтарды жою

Бұл тарауда құрылғыға қатысты туындауы мүмкін ең көп кездесетін мәселелер жинақталған. Мәселені шешу үшін төмендегі ақпарат жеткіліксіз болса, www.saeco.com/support сайттыңдағы жиі қойылатын сұрақтар бетін қараңыз немесе Philips Saeco байланыс желісіне хабарласыңыз. Байланыс деректерін бөлек берілген кепілдік кітапшасынан немесе www.saeco.com/support сайтынан табуға болады.

Дисплейдегі сигналдарды түсіну оңай болуы үшін құрылғы түрлі-түсті таңбалар көрсетеді. Таңбалардың түсі бағдарламашам принципіне негізделген.

9.1 Дабыл сигналдарының қорытындысы: қызыл дисплей

Дисплей	Сипаттама	Шара
	Тамшылау науасы мен тартылған кофе тартпасын орнына қойыңыз; қызмет көрсету есігін жабыңыз.	Құрамдас бөліктерін тиісті орындарына қою үшін «7.1.1 Қажет болғанда құрылғыны тазалау» тарауын оқып шығыңыз.





Дисплей	Сипаттама	Шара
	Кофе дәндері ыдысы бос.	«4.3 Кофе дәндері ыдысын толтыру» тарауындағы тиісті нұсқауларды орындаңыз.
	Қайнату бөлігі салынбаған.	Қызмет көрсету есігін жабыңыз. Құрылғыны өшіріп, қайта қосыңыз. Қайнату бөлігі бастапқы позициясына автоматты түрде оралады.
	Тартылған кофе тартпасы толы.	Тартылған кофе тартпасын «7.1.1 Қажет болғанда құрылғыны тазалау» тарауында сипатталғандай босатыңыз.
	Су ыдысы бос.	«4.2 Су ыдысын толтыру» тарауындағы тиісті нұсқауларды орындаңыз.
	Құрылғы істен шыққан.	«9.3 Құрылғы істен шыққан» тарауындағы тиісті нұсқауларды орындаңыз.

9.2 Ескерту сигналдарының қорытындысы

Дисплей	Сипаттама	Шара
	Құрылғы өнім қайнатуға дайын: кофе дәндері ыдысы бос.	«4.3 Кофе дәндері ыдысын толтыру» тарауындағы тиісті нұсқауларды орындаңыз.
	Сүзгі сигналы жыпылықтай бастаса, AquaClean сүзгісін ауыстыру керек.	«10.2.2 AquaClean сүзгісін ауыстыру» тарауындағы тиісті нұсқауларды орындаңыз.
	Құрылғы су контурын толтыру процесін бастауды күтіп тұр.	«5.2.1 Су контурын толтыру» тарауындағы тиісті нұсқауларды орындаңыз.
	Құрылғыны қақтан тазалау қажет.	«7.5 Қақтан тазалау циклі» тарауындағы тиісті нұсқауларды орындаңыз.
	Құрылғы қызып жатыр.	Күте тұрыңыз.
	Құрылғы шайылып жатыр.	Күте тұрыңыз.
	Қайнату бөлігі қайта қосылып жатыр.	Күте тұрыңыз.

9.3 Құрылғы істен шыққан

Қызыл
Дисплей

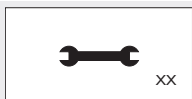

Құрылғыдағы қате туралы дабыл сигналы қосылса, қате коды дисплейдің төменгі оң жақ бұрышында көрсетіледі.

Төмендегі кестені қараңыз.

Қате коды	Әрекет	Себебі	Шара
1	Кофе тартқыш блокталған	Кофе шығару түтігі бітелген	Кофе шығару түтігін «7.2.1 Қайнату бөлігін апта сайын тазалау циклі» тарауында сипатталғандай жақсылап тазалаңыз.





Қате коды	Әрекет	Себебі	Шара
3 - 4	Қайнату бөлігі құлыпталған, шығарып алу мүмкін емес	Қайнату бөлігі дұрыс орналастырылмаған.	Қызмет көрсету есігін жабыңыз. Құрылғыны өшіріп, қайта қосыңыз. 'Қайнату үшін дайын' сигналы шыққанша күтіп, одан кейін қайнату бөлігін алыңыз.
5	Су контурының қатесі	Су контурында ауа бар	Су ыдысын дұрыс орналастырылғанына көз жеткізе отырып бірнеше рет алып, қайта салыңыз. Су ыдысының тұғыры таза екенін тексеріңіз.

Кез келген басқа қате коды көрсетілсе:

- > Құрылғыны өшіріп, 30 секундтан кейін қайта қосыңыз.
- > 2–3 рет көріңіз.

Құрылғы қосылмаса, Philips Saeco байланыс желісіне хабарласып, дисплейде көрсетілген қате кодын айтыңыз. Байланыс деректерін бөлек берілген кепілдік кітапшасынан немесе www.saeco.com/support сайтынан табуға болады.

9.4 Ақаулықтарды жою кестесі

Әрекет	Себебі	Шара
Құрылғы іске қосылмайды.	Құрылғы ток желісінен ажыратылған немесе қуат түймесі OFF позициясында тұр.	Құрылғыны тоққа қосып, қуат түймесін ON позициясына орнатыңыз.
Құрылғы жұмыс жасау симуляциясын режимінде.	STAND-BY түймесі 8 секундтан астам басылған.	Құрылғыны қуат түймесімен OFF және ON күйлеріне қою арқылы өшіріп, қайта қосыңыз.
Тамшылау науасы тез толып кетеді.	Қайнатқан сайын алынатын кофе сапасының жоғары болуын қамтамасыз ету үшін, құрылғы тамшылау науасына су ағызу арқылы өзін шайып, жылытады.	Тамшылау науасын босатыңыз. Шаятын су тамшылау науасына ақпау үшін ағызу шүмектерінің астына кесе қойыңыз.
Тартылған кофе тартпасы босатылған немесе оның ішінде біраз ғана тартылған кофе болса да, 'Тартылған кофе тартпасы толы' сигналы әлі жанып тұр.	Тартылған кофе тартпасы құрылғы өшіп тұрғанда босатылған.	Тамшылау науасы мен тартылған кофе тартпасын босатқаннан кейін 'Қызмет есігін жабу керек' сигналы көрсетілгенше күтіңіз. Құрамдас бөліктерді орнына қойыңыз.
Қайнату бөлігін алу мүмкін емес.	Қайнату бөлігі дұрыс орналастырылмаған.	Қызмет көрсету есігін жабыңыз. Құрылғыны өшіріп, қайта қосыңыз. 'Қайнату үшін дайын' сигналы шыққанша күтіп, одан кейін қайнату бөлігін алыңыз.
Қайнату бөлігін салу мүмкін емес.	Тартылған кофе тартпасы орнында тұр.	Қайнату бөлігін алмас бұрын тартылған кофе тартпасын алыңыз.
	Қайнату бөлігі тыныштық күйінде тұрған жоқ.	Қайнату бөлігі «7.2.1 Қайнату бөлігін апта сайын тазалау циклі» тарауының «Жинау кезеңі» бөлімінде сипатталғандай тыныштық күйінде тұрғанына көз жеткізіңіз.
Кофедегі қаймақ мөлшері тым аз немесе кофе тым сұйық.	Редуктор дұрыс орналастырылмаған.	Тамшылау науасы мен тартылған кофе тартпасын тиісті тұғырларына қойыңыз. Қызмет көрсету есігін жабыңыз. Құрылғыны қайнату бөлігін салмай қосыңыз. Редуктор дұрыс позицияға қайтады. Құрылғыны өшіріп, қайнату бөлігін «7.2.1 Қайнату бөлігін апта сайын тазалау циклі» тарауының «Жинау кезеңі» бөлімінде сипатталғандай орнына қойыңыз.
	Тартқыштар ірілеп тарту позициясына орнатылған.	Тарту ұсақтығын «5.3.3 Керамикалық кофе тартқышты реттеу» тарауында сипатталғандай реттеніз.
	Қоспа жарамсыз, кофе жаңа қуырылмаған немесе тым ірі тартылған.	Кофе қоспасын ауыстырыңыз немесе тарту ұсақтығын «5.3.3 Керамикалық кофе тартқышты реттеу» тарауында сипатталғандай реттеніз.
	Құрылғы өзін-өзі бейімдеу керек.	Бірнеше кесе кофе қайнатыңыз.

18 ҚАЗАҚ ТІЛІ





Әрекет	Себебі	Шара
Кофе ағызу шүмегінен кофе ағып шығады.	Кофе ағызу шүмегі бітелген.	Кофе ағызу шүмегін және оның тесіктерін тіс тазалайтын шимен тазалаңыз.
Кофе онша ыстық емес.	Кеселер салқын. Температура дұрыс реттелмеген.	Кеселерді ыстық сумен жылытыңыз. Температураны «5.3.4 Қайнату температурасын реттеу» тарауында сипатталғандай реттеңіз.
Құрылғы кофе дәндерін тартады, бірақ кофе шықпайды.	Су бос.	Су ыдысы мен контурды «5.2.1 Су контурын толтыру» тарауында сипатталғандай қайта толтырыңыз.
	Қайнату бөлігі кір.	Қайнату бөлігін «7.2.1 Қайнату бөлігін апта сайын тазалау циклі» тарауында сипатталғандай тазалаңыз.
	Контур толтырылмаған.	Контурды «5.2.1 Су контурын толтыру» тарауында сипатталғандай толтырыңыз.
	Кофе ағызу шүмегі кір.	Кофе ағызу шүмегін және оның тесіктерін тіс тазалайтын шимен тазалаңыз.
Кофе баяу шығады.	Құрылғы өзін-өзі бейімдеу керек.	Бірнеше кесе кофе қайнатыңыз.
	Кофе тым ұсақ тартылған.	Кофе қоспасын ауыстырыңыз немесе тарту дәрежесін «5.3.3 Керамикалық кофе тартқышты реттеу» тарауында сипатталғандай реттеңіз.
	Контур толтырылмаған.	Контурды «5.2.1 Су контурын толтыру» тарауында сипатталғандай толтырыңыз.
	Қайнату бөлігі кір.	Қайнату бөлігін «7.2.1 Қайнату бөлігін апта сайын тазалау циклі» тарауында сипатталғандай тазалаңыз.
Көпірген сүт тым салқын.	Құрылғы өзін-өзі бейімдеу керек.	Бірнеше кесе кофе қайнатыңыз.
Сүт көпірмейді.	Кеселер салқын.	Кеселерді ыстық сумен жылытыңыз.
	Сүт көпірткіш кір немесе дұрыс орналастырылмаған.	Сүт көпірткішті «7.4.2 Сүт көпірткіштің құрамдас бөліктерін апта сайын тазалау» тарауында сипатталғандай тазалап, оны «6.2 Сүт көпірткіш» тарауының «Салу кезеңі» бөлімінде көрсетілгендей құрылғыға салыңыз.
ОК сигналы (V) көрсетілмегендіктен, сүзгіні іске қосу мүмкін емес.	Қолданылған сүт түрі көпірту үшін жарамды емес.	«6.3 Сүтке және кофеге негізделген сусындар» тарауын оқып шығыңыз.
	Сүзгі жаңа ғана іске қосылды.	Жаңа сүзгіні іске қоспас бұрын, кем дегенде 10 кесе (100 мл кесемен есептегенде) ағызу керек. Жаңа сүзгіні іске қосқан кезде абай болыңыз, себебі сүзгі санауышы автоматты түрде артады.
Сүзгіні іске қосу мүмкін емес және құрылғы қақтан тазалауды сұрап тұр.	8 сүзгі қатары аяқталды.	Алдымен құрылғыны «7.5 Қақтан тазалау циклі» тарауында сипатталғандай қақтан тазалаңыз. Одан кейін сүзгіні «10.2.1 AquaClean сүзгісін орнату» тарауында сипатталғандай орнатуға болады.
	AquaClean су сүзгісінің сигналы жыпылықтай бастағаннан кейін сүзгі уақытында ауыстырылмаған. Сүзгі құрылғыны алғаш рет қолданған кезде емес, шамамен 100 өнім қайнатылғаннан кейін орнатылған (100 мл кеселермен есептегенде).	
Сүзгі сәйкес келмейді.	Сүзгідегі ауаны кетіру керек.	Сүзгіні «10.2.1 AquaClean сүзгісін орнату» тарауында сипатталғандай орнатпас бұрын, сүзгіден ауа көбіріштері шыққанша күттіп, су ыдысын босатыңыз.
	Су ыдысында су бар.	

10. Техникалық қызмет көрсету керек-жарақтары мен өнімдері

10.1 Техникалық қызмет көрсету өнімдері

Құрылғыны тазалау және қақтан тазалау үшін тек Saeco техникалық қызмет көрсету өнімдерін қолданыңыз.

Бұл өнімдерді Philips онлайн дүкенінде (еліңізде болса) www.shop.philips.com/service мекенжайы бойынша, жергілікті сатушыдан немесе өкілетті қызмет көрсету орталықтарынан сатып алуға болады.

Құрылғы үшін техникалық қызмет көрсету өнімдерін сатып алуға қатысты қиындық болса, еліңіздегі Philips Saeco байланыс желісіне хабарласыңыз. Байланыс деректерін бөлек берілген кепілдік кітапшасынан немесе www.saeco.com/support сайтынан табуға болады.

ҚАЗАҚ ТІЛІ 19





SAECO ТЕХНИКАЛЫҚ ҚЫЗМЕТ КӨРСЕТУ ӨНІМДЕРІ

Код	Өнім
CA6700	Қақтан тазалау ерітіндісі
CA6903	AquaClean су сүзгісінің картриджі
HD5061	Қайнату бөлігіне арналған май
CA6704	Май кетіргіш таблеткалар
CA6705	Сүт контурын тазалау жүйесі
CA6706	Техникалық қызмет көрсету жинағы

10.2 AquaClean су сүзгісі

SAECO AquaClean су сүзгісі құрылғы кофе қайнату үшін қолданатын суды тазартады. Осының арқасында кофе дәмдірек болады. Сондай-ақ ол су құрамындағы минералды заттардың шөгуіне жол бермей, құрылғыны 5000* өнім қайнатқанша қақтан тазалау қажет болмайды!

Бұл жүйе қалай жұмыс істейді?

- ▲ AquaClean су сүзгісін құрылғыны алғаш рет қолданар кезде орнатқан жөн. Біраз пайдаланғаннан кейін құрылғы сүзгіні ауыстыру қажет екенін көрсетеді. Осылайша қақтан тазаламай, сүзгіні 8 рет ауыстыруға болады. Бұл шамамен 5000* өнімге тең! Ескертпе: Дегенмен әр сүзгіні 3 қолданғаннан кейін ауыстырған жөн. Сүзгіні 8-рет ауыстырғаннан кейін, құрылғы қақтан тазалауды сұрайды.
 - ▲ Сүзгі құрылғыны алғаш рет қолданған кезде орнатылмаса, құрылғы шамамен 50* өнім қайнатылғаннан кейін қақтан тазалауды сұрайды.
- (*) 100 мл кеселермен есептегенде.

10.2.1 AquaClean сүзгісін орнату

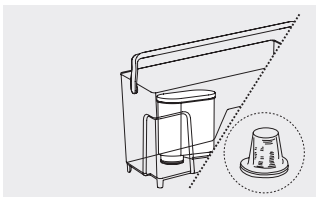

- > AquaClean су сүзгісін орамасынан алып, ауызын жоғары қаратып тігінен суық суға батырыңыз да, бүйірлерін абайлап басыңыз, сөйтіп ауа көпіршіктерін шығарасыз.
- > AquaClean су сүзгісін бос су ыдысына салыңыз. Кіші су сүзгісін орнатылған күйінде қалдыруға болады.
- > AquaClean су сүзгісін ең төмен жерге итеріңіз.
- > Су ыдысын таза сумен толтырып, құрылғыдағы орнына қойыңыз.
- > Ыдыстағы судың жартысын «6.5.1 Ыстық су ағыз» тарауында сипатталғандай ағызыңыз.
- > Су ыдысын қайта толтырыңыз.

Орнату кезіндегі құрылғыны орнату кезеңі

- > MENU түймесін басып, мәзірді айналдырыңыз да, 'AquaClean Filter function' тармағына өтіңіз.
- > Функцияны таңдау үшін OK түймесін басыңыз. Құрылғы 0-ден 8-ге дейін қолданылған сүзгілер санын көрсетеді.
- > Іске қосуды растау үшін OK түймесін басыңыз немесе Бағдарламалау функциясынан шығу үшін ESC түймесін басыңыз. 3 минут ешбір түйме басылмаса, құрылғы бағдарлама жасау режимінен автоматты түрде шығады.

Құрылғы қайнатуға дайын. AquaClean сүзгісі қосылған.

Қолданылған сүзгілер саны автоматты түрде жаңартылады. 8-сүзгіден кейін санау қайтадан 0/8 мәнінен басталады.

10.2.2 AquaClean сүзгісін ауыстыру



Біраз қолданғаннан кейін 'AquaClean су сүзгісі' сигналы жыпылықтай бастайды (шамамен 100 мл 150 өнімнен кейін). Демек оны ауыстыру керек.

- ▲ Мерзімі аяқталарда сигнал жылдамдық жыпылықтайды.
- > Қолданылған сүзгіні алып, «10.2.1 AquaClean сүзгісін орнату» тарауында сипатталған қадамдарды орындаңыз.





- ▲ Сүзгі уақытында ауыстырылмаса, құрылғы қақтан тазалау циклін орындауды сұрайды.
- > Мұндай жағдайда төмендегі «8 сүзгі қолданылғаннан кейін AquaClean сүзгісін ауыстыру» бөлімінде сипатталған қадамдарды орындаңыз.

8 сүзгі қолданылғаннан кейін AquaClean сүзгісін ауыстыру

- > MENU түймесін басып, мәзірді айналдырыңыз да, 'AquaClean Filter function' тармағына өтіңіз.
- > Функцияны таңдау үшін ОК түймесін басыңыз немесе Бағдарламалау функциясынан шығу үшін ESC түймесін басыңыз. 3 минут ешбір түйме басылмаса, құрылғы бағдарлама жасау режимінен автоматты түрде шығады.
- ▲ 8 сүзгі қатары аяқталғандықтан, құрылғыны қақтан тазалау қажет.
- > «7.5 Қақтан тазалау циклі» тарауында сипатталған нұсқауларды орындаңыз немесе Бағдарламалау функциясынан шығу үшін ESC түймесін екі рет басыңыз. 3 минут ешбір түйме басылмаса, құрылғы бағдарлама жасау режимінен автоматты түрде шығады.
- Ең соңында құрылғы негізгі мәзірге оралады.
- > Негізгі мәзір көрсетілгенде, сүзгіні ауыстыру үшін «10.2.1 AquaClean сүзгісін орнату» тарауында сипатталған әрекеттерді орындаңыз. Құрылғы 8 сүзгі қатарын санауды 0/8 мәнінен қайта бастайды.

11. Техникалық сипаттамалар

Өндіруші өнімнің техникалық сипаттамаларын жақсартуға құқылы. Алдын ала орнатылған мөлшерлердің барлығы шамамен берілген.

Сипаттама	Мән		
Корпус материалы	Термопластик түрі		
Өлшемі (е x б x т)	221 x 340 x 430 mm		
Салмағы	7,5 kg		
Қуат сымның ұзындығы	800 - 1200 mm		
Басқару панелі	Алдыңғы жақ түрі		
Кесе өлшемі	152 мм-ге дейін		
Су ыдысы	1,8 литр - Алынатын түрі		
Кофе дәндері ыдысының сыйымдылығы	250 g		
Тартылған кофе тартпасының сыйымдылығы	15		
Сорғы қысымы	15 bar		
Қайнатқыш	Тот баспайтын болаттан жасалған қайнатқыш		
Қауіпсіздік құрылғылары	Термо сақтандырғыш		
Қуат үнемдеу режимі	< 1 Wh		
Номиналды кернеу - Қуат күші - Қуат көзі	Қызмет көрсету есігінің ішіне орналастырылған деректер жапсырмасын қараңыз		
Алдын ала орнатылған мөлшерлер	әдепкі	ең аз	ең көп
ESPRESSO	40 ml	10 ml	230 ml
ESPRESSO LUNGO	120 ml	10 ml	230 ml

Электрмагниттік өрістер (ЭМО)

Осы Philips құрылғысы электрмагниттік өрістердің әсеріне қатысты барлық тиісті стандарттар мен қаулыларға сай келеді.





12. Тасымалдау және тастау



Өнімдегі осы таңба өнімнің еуропалық 2012/19/EU директивасымен қамтылғанын білдіреді. Электр және электрондық өнімдерге арналған жергілікті бөлек жинау жүйесі туралы мәлімет алыңыз. Жергілікті ережелерді сақтап, өнімді тұрмыстық қоқыспен бірге тастаушы болмаңыз. Ескі өнімдерді дұрыс тастау қоршаған орта мен адам денсаулығына тиетін кері әсердің алдын алуға көмектеседі.

13. Кепілдік және қызмет көрсету

Кепілдік

Кепілдік пен оның жағдайлары туралы толық ақпарат алу үшін бөлек берілген тиісті кітапшаны қараңыз.

Өндіруші осы нұсқаулықтағы негізгі сипаттамаларды сақтай отырып, модельдерді жақсартуға құқылы.

Қызмет көрсету

Құрылғыны еш қиындықсыз қолданатыныңызды қамтамасыз етіміз келеді.

Әлі тіркемеген болсаңыз, өнімді www.saeco.com/welcome сайтында тіркеңіз.

Осының арқасында сізбен хабарласып, сізге тазалау және қақтан тазалау ескертулерін жіберіп тұра аламыз.

Көмек немесе қолдау қажет болса, www.saeco.com/support мекенжайындағы Philips сайтына кіріңіз немесе еліңіздегі Philips Saeco байланыс желісіне хабарласыңыз.

13.1 Saeco компаниясымен хабарласу жолы

Байланыс деректерін бөлек берілген кепілдік кітапшасынан немесе www.saeco.com/support сайтынан табуға болады.

ЕАС

Экспресс құрылғысы

Өндіруші: «Филипс Консьюмер Лайфстайл Б.В.», Туссендиенпел 4, 9206 АД, Драхтен, Нидерланды

Ресей және Кедендік Одақ территориясына импорттаушы: «ФИЛИПС» ЖШҚ, Ресей Федерациясы, 123022 Мәскеу қаласы, Сергей Макеев көшесі, 13-үй, тел. +7 495 961-1111

HD8911, HD8912: 230 В; 50/60 Гц; 1400 Вт

Тұрмыстық қажеттіліктерге арналған







Индекс

А

AquaClean, су сүзгісі - 20
ағызу

- эспрессо - 9
- эспрессо лунго - 9
- көпірген сүт - 10
- ыстық су - 10

ақ сүзгі - 20
ақаулықтарды жою - 16
кесте - 18

алғаш рет қосу - 6
алдын ала тартылған кофе - 8
алынатын бөліктер - 2
ашаны жалғау - 5

Ә

әбден өшіру - 8
әдепкі параметрлер - 15

Б

басқару түймелері - 2

Д

дабыл сигналдары - 16
демонстрациялық режим - 5
дисплей - 2

Е

ескерту сигналдары - 17

З

зауыттық параметрлерді қалпына
келтіру - 16

К

керек-жарақтар - 1, 19
кесте, техникалық қызмет көрсету
- 11
кофе - 8
дәндер - 5
алдын ала тартылған - 8
кофе ағызу шүмегі - 8

Қ

қайнату бөлігі - 11
қайнатуға дайын, дисплей - 2
қайта қосу - 8
қақтан тазалау - 14
қалыңдық
эспрессо - 9
эспрессо лунго - 9
кателер - 16
кауіпсіздік нұсқаулары - 3

құрамдас бөліктер, негізгі - 2
құрылғы
тазалау және техникалық
қызмет көрсету - 10
өшіру/қайта қосу - 8
алғаш рет қосу - 6
негізгі құрамдас бөліктер - 2
әбден өшіру - 8
іске қосу - 5
қызыл, дисплей - 16

М

майлау, қайнату бөлігі - 12
майын кетіру, қайнату бөлігі - 13
мәселелерді шешу - 18

О

орналастыру - 5

Ө

өлшеу және орнату
су қаттылығы - 7
өшіру - 8

П

параметр
хош иіс қарқындылығы - 7
тарту дәрежесін реттеу - 7
температураны реттеу - 8
су қаттылығы - 7
параметрлер
әдепкі параметрлер тізімі - 15
параметрлерді қалпына келтіру - 16

Р

реттеу
эспрессо қалыңдығы - 9
эспрессо лунго қалыңдығы - 9

С

су қаттылығы - 7
сусындар
эспрессо - 9
эспрессо лунго - 9
көпірген сүт - 10
ыстық су - 10
сүзгі, AquaClean/ақ - 20
сүт көпірткіш - 9
сүт, көпірген - 10

Т

тазалау - 10
қайнату бөлігі - 11

қайнату бөлігі, майын кетіру - 13
кофе бөліктері - 13

құрылғы - 11
сүт көпірткіш - 14
су ыдысы - 13

тарту ұсақтығы - 7
техникалық қызмет көрсету - 10
тазалау - 10
майын кетіру - 13
қақтан тазалау - 14
майлау - 12
кесте - 11

техникалық сипаттамалар - 21
тоқтату, қақтан тазалау - 15
толтыру
кофе дәндері ыдысы - 5
су ыдысы - 5
түймелер, басқару - 2

Х

хош иіс қарқындылығы - 7

Ш

шаю
автоматты/қолмен - 6
шеттегі бос кеңістіктер - 5

І

іске қосу - 5
іске қосу, алғаш рет - 6

Ь

ыстық су - 10

Э

эспрессо - 9
эспрессо лунго - 8, 9



Rev. 01 - 10.03.2015

Өндіруші алдын ала ескертусіз өзгерістер енгізуге құқылы.



www.saeco.com/welcome





A series of horizontal dotted lines spanning the width of the page, providing a guide for text entry.





A series of horizontal dotted lines spanning the width of the page, providing a guide for text entry.







Rev. 01 - 10.03.2015

The manufacturer reserves the right to make changes without prior notice.
The official text of this publication is in English.



www.saeco.com/welcome

