

Суперавтоматическая кофемашина для эспрессо
3100 series

14

ИНСТРУКЦИЯ ПО ЭКСПЛУАТАЦИИ

HD8828
HD8834

Русский

Внимательно прочитайте перед использованием машины.



RU

14

Для бытовых нужд

CE

Зарегистрируйте свое изделие и получите поддержку на сайте

www.philips.com/welcome

ERIC
PHILIPS

Поздравляем Вас с покупкой суперавтоматической кофемашины для эспрессо Philips со встроенным графином для молока!

Чтобы максимально воспользоваться поддержкой Philips, зарегистрируйте вашу покупку на www.philips.com/welcome.

Машина предназначена для приготовления кофе эспрессо из цельных зерен и оснащена графином для молока, чтобы просто и быстро готовить идеальный капучино. В этом руководстве вы найдете всю необходимую информацию по установке, использованию, чистке и удалению накипи из вашей машины.

КРАТКИЙ ОБЗОР

ВАЖНО	4
Инструкции по безопасности	4
Внимание	4
Рекомендации	6
Электромагнитные поля	7
Утилизация.....	7
УСТАНОВКА	8
Общий вид изделия.....	8
Общее описание.....	9
ПРЕДВАРИТЕЛЬНЫЕ ОПЕРАЦИИ	10
Упаковка машины	10
Установка машины	10
ПЕРВОЕ ВКЛЮЧЕНИЕ	13
Загрузка контура	13
Автоматический цикл ополаскивания/самоочистки	14
Цикл ручного ополаскивания	14
ИЗМЕРЕНИЕ И ПРОГРАММИРОВАНИЕ ЖЕСТКОСТИ ВОДЫ	17
ФИЛЬТР ДЛЯ ВОДЫ «INTENZA+»	18
Установка фильтра для воды «INTENZA+»	18
Замена фильтра для воды «INTENZA+»	20
РЕГУЛИРОВКИ	21
Saeco Adapting System	21
Регулировка керамической кофемолки.....	21
Регулировка аромата (интенсивность вкуса кофе)	22

Регулировка устройства подачи кофе	23
Регулировка количества кофе в чашке	24
ПОДАЧА ЭСПРЕССО И ЭСПРЕССО ЛУНГО	25
Подача эспрессо или эспрессо лунго из кофе в зернах	25
Подача эспрессо или эспрессо лунго из предварительно намолотого кофе	26
ГРАФИН ДЛЯ МОЛОКА	27
Наполнение графина для молока	27
Установка графина для молока	28
Снятие графина для молока	28
Опорожнение графина для молока	29
ПОДАЧА КАПУЧИНО	30
Регулировка количества капучино в чашке	32
ВСПЕНИВАНИЕ МОЛОКА	34
Регулировка количества вспененного молока в чашке	36
ПОДАЧА ГОРЯЧЕЙ ВОДЫ	38
ЧИСТКА И ТЕХНИЧЕСКОЕ ОБСЛУЖИВАНИЕ	40
Ежедневная чистка машины	40
Чистка бака для воды	41
Ежедневная чистка графина для молока	42
Еженедельная чистка машины	45
Еженедельная чистка графина для молока	45
Еженедельная чистка блока приготовления кофе	50
Ежемесячная чистка графина для молока	53
Ежемесячная смазка блока приготовления кофе	58
Ежемесячная чистка блока приготовления кофе с помощью таблеток для удаления кофейного масла	59
Ежемесячная чистка емкости для кофе в зернах	62
УДАЛЕНИЕ НАКИПИ	62
Фаза подготовки	63
Фаза удаления накипи	64
Фаза ополаскивания	66
Прерывание цикла очистки от накипи	68
ПРОГРАММИРОВАНИЕ	69
Следующие параметры могут быть отрегулированы	69
Программирование машины	70
ЗНАЧЕНИЕ СИМВОЛОВ НА ДИСПЛЕЕ	72
РЕШЕНИЕ ПРОБЛЕМ	76
РЕЖИМ ЭКОНОМИИ ЭЛЕКТРОЭНЕРГИИ	79
Stand-by	79
ТЕХНИЧЕСКИЕ ХАРАКТЕРИСТИКИ	79
ЗАВОДСКИЕ НАСТРОЙКИ	80
ГАРАНТИЯ И ОБСЛУЖИВАНИЕ	80
Гарантия	80
Обслуживание	80
ЗАКАЗ ИЗДЕЛИЙ ДЛЯ ТЕХОБСЛУЖИВАНИЯ	81

ВАЖНО

Инструкции по безопасности

Машина оснащена предохранительными устройствами. Тем не менее следует внимательно прочитать и следовать инструкциям по безопасности, содержащимся в данном руководстве, во избежание случайного нанесения ущерба людям или имуществу вследствие неправильного использования машины. Храните это руководство для возможности дальнейших консультаций.



Термин **ВНИМАНИЕ** и этот символ предупреждают пользователя об опасных ситуациях, которые могут вызвать тяжелые травмы, быть опасными для жизни человека и/или вызвать повреждение машины.



Термин **ПРЕДУПРЕЖДЕНИЕ** и этот символ предупреждают пользователя об опасных ситуациях, которые могут вызвать легкие травмы и/или вызвать повреждение машины.

Внимание

- Включите машину в соответствующую настенную розетку, основное напряжение которой соответствует техническим характеристикам машины.
- Включите машину в настенную розетку, оснащенную заземлением.
- Избегайте ситуации, когда шнур питания свисает со стола или столешницы, либо когда он касается горячих поверхностей.
- Ни в коем случае не погружайте машину, электрическую розетку или шнур питания в воду: опасность поражения электротоком!

- Не проливайте жидкости на коннектор шнура питания.
- Ни в коем случае не направляйте струю горячей воды на тело: опасность ожогов!
- Не прикасайтесь к горячим поверхностям. Пользуйтесь ручками и рукоятками.
- После того, как главный выключатель, расположенный сзади, выключен, достаньте штепсельную вилку из розетки:
 - если обнаружатся неисправности;
 - если машина не используется в течение длительного периода времени;
 - прежде чем приступить к чистке машины.
- Тяните за штепсельную вилку, а не за шнур питания.
- Не касайтесь штепсельной вилки мокрыми руками.
- Не пользуйтесь машиной, если штепсельная вилка, шнур питания или машина повреждены.
- никоим образом не изменяйте и не модифицируйте машину или шнур питания. Все ремонтные работы должны производиться авторизованным сервисным центром Philips во избежание любых проблем.
- Машина не предназначена для использования детьми младше 8 лет.
- Машина может использоваться детьми в возрасте 8 лет (и старше) при условии предварительного инструктажа по правильному использованию машины и понимания соответствующих рисков либо под присмотром взрослого.
- Операции по очистке и техническому обслуживанию не должны выполняться детьми, за исключением выполнения этих операций детьми старше 8 лет под присмотром взрослого.
- Обеспечьте, чтобы машина и шнур питания находились в недосягаемости для детей младше 8 лет.

- Машина может использоваться лицами с ограниченными физическими, умственными, сенсорными способностями или отсутствием опыта и/или недостаточными знаниями при условии предварительного инструктажа по правильному использованию машины и понимания соответствующих рисков либо под присмотром взрослого.
- Не оставляйте детей без присмотра и не позволяйте им играть с машиной.
- Ни в коем случае не вставляйте пальцы или любые другие предметы в кофемолку.

Рекомендации

- Машина предусмотрена только для домашнего использования и не предназначена для работы в столовых или на кухнях магазинов, офисов, фабрик или в других рабочих помещениях.
- Всегда располагайте машину на ровной и устойчивой поверхности.
- Не ставьте машину на горячие поверхности, вблизи к горячим духовкам, нагревательным приборам и иным источникам тепла.
- Наполняйте емкость всегда и только жареным кофе в зернах. Порошкообразный, растворимый кофе, сырой кофе, а также различные предметы, помещенные внутрь емкости для кофе в зернах, могут повредить машину.
- Дайте машине остыть, прежде чем вставлять или снимать какую-либо деталь; нагревающиеся поверхности содержат остаточное тепло после использования.
- Ни в коем случае не заливайте в бак горячую или кипящую воду. Используйте только холодную питьевую воду без газа.

- Для чистки не следует использовать абразивные порошки или агрессивные чистящие средства. Достаточно мягкой тряпки, смоченной водой.
- Регулярно осуществляйте удаление накипи в машине. Если эта операция не будет выполнена, это приведет к неполадкам прибора. В этом случае ремонт не является гарантийным!
- Не держите машину при температуре ниже 0 °С. Остатки воды в нагревательной системе могут замерзнуть и повредить машину.
- Не оставляйте воду в баке, если машина не будет использоваться в течение долгого времени. Вода может загрязниться. Всегда при работе машины используйте свежую воду.

Электромагнитные поля

Данный прибор соответствует всем стандартам и нормативным требованиям, действующим в сфере электромагнитного излучения.

Утилизация



Данный символ на изделии указывает на соответствие требованиям европейской директивы 2012/19/ЕС. Ознакомьтесь с правилами раздельного сбора отходов, действующими для электрических и электронных приборов. Выполняйте местные правила и не утилизируйте изделие вместе с бытовыми отходами. Правильная утилизация старых изделий помогает предотвратить негативные последствия для окружающей среды и человеческого здоровья.

УСТАНОВКА

Общий вид изделия

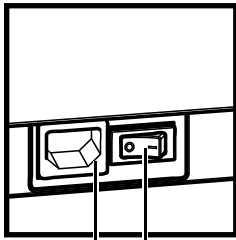
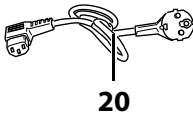
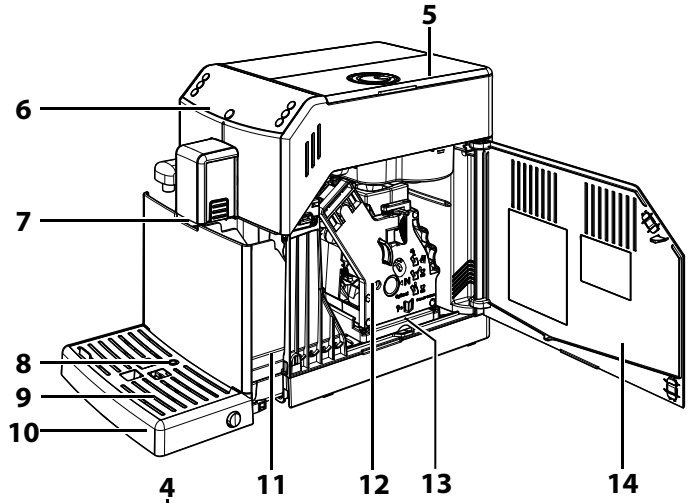
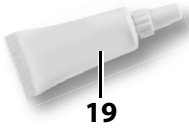
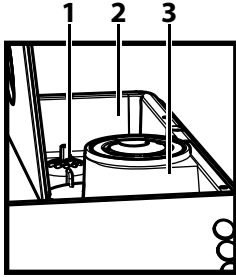

17 18

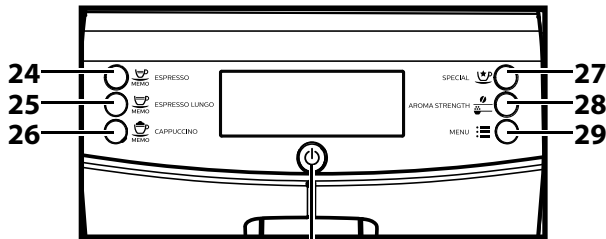
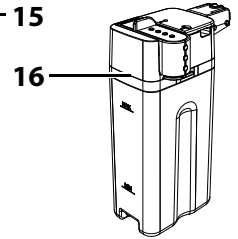
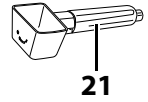
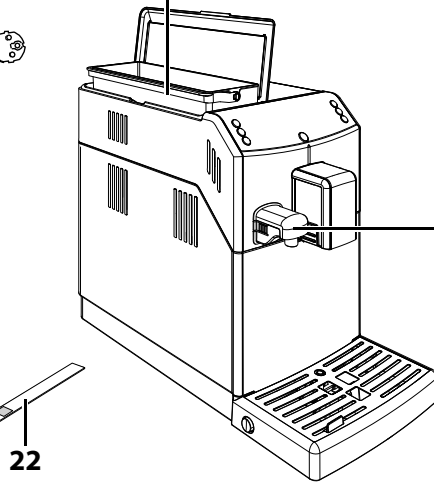
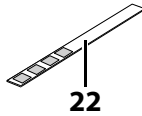

24
25
26

27
28
29

30

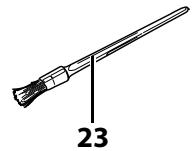

23

Общее описание

1. Ручка для регулировки помола
2. Емкость для кофе в зернах
3. Отделение предварительно намолотого кофе
4. Бак для воды + крышка
5. Крышка емкости для кофе в зернах
6. Панель управления
7. Устройство подачи кофе
8. Индикатор заполненного поддона для сбора капель
9. Решетка-подставка для чашек
10. Поддон для сбора капель
11. Контейнер для сбора отходов
12. Блок приготовления кофе
13. Контейнер для сбора жидких отходов
14. Дверца для обслуживания
15. Устройство подачи воды (съёмное)
16. Графин для молока
17. Розетка для шнура питания
18. Главный выключатель
19. Пищевая смазка для блока приготовления кофе (дополнительно)
20. Шнур питания
21. Ключ для регулировки кофемолки + Мерка предварительно намолотого кофе + Прибор для чистки канала выхода кофе
22. Образец для теста на жесткость воды
23. Щетка для чистки (дополнительно)
24. Кнопка подачи эспрессо
25. Кнопка подачи эспрессо лунго
26. Кнопка подачи капучино
27. Кнопка подачи специальных напитков
28. Кнопка «Аромат» - Предварительно намолотый кофе
29. Кнопка Меню
30. Кнопка ON/OFF
31. Раствор для удаления накипи - продается отдельно

ПРЕДВАРИТЕЛЬНЫЕ ОПЕРАЦИИ

Упаковка машины

Оригинальная упаковка была спроектирована и изготовлена для защиты машины во время ее отгрузки. Рекомендуется сохранять ее для возможной транспортировки в будущем.

Установка машины

1 Извлеките машину из упаковки.

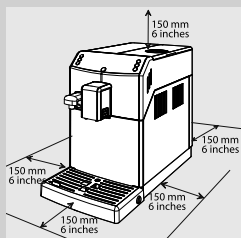

2 Для оптимального использования рекомендуется:

- выбрать ровную и устойчивую поверхность, на которой никто не сможет перевернуть машину или травмироваться ею;
- выбрать хорошо освещенное, чистое помещение с легкодоступной розеткой;
- обеспечить минимальное расстояние от стен до машины, как указано на рисунке.

3 Поднимите крышку бака для воды.

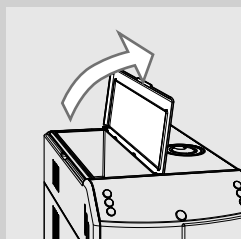

4 Выньте бак для воды, используя ручку.

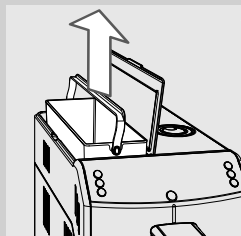

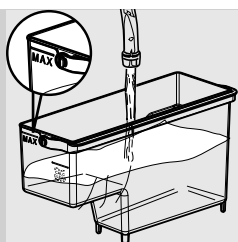

5 Ополосните бак для воды свежей водой.

6 Наполните бак для воды свежей водой до уровня MAX и вставьте его обратно в машину. Убедитесь, что он вставлен до упора.

! **Предупреждение:**

Не заливаете в бак горячую, кипящую, газированную воду или другие типы жидкости, которые могут повредить как бак, так и машину.

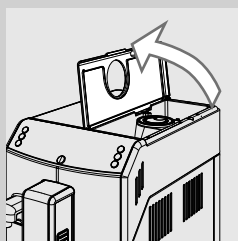

7 Поднимите крышку емкости для кофе в зернах.

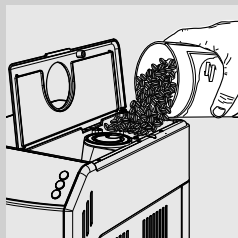

8 Медленно насыпьте кофе в зернах в емкость для кофе в зернах.

≡ **Примечание:**

Не засыпайте слишком много кофе в зернах в емкость для кофе в зернах, это может ухудшить функции помола машины.

! **Предупреждение:**

Только обжаренные кофейные зерна без посторонних примесей могут быть засыпаны в емкость для кофейных зерен. Молотый кофе, растворимый кофе, сырые (зеленые) кофейные зерна, карамелизированный кофе и любые другие посторонние предметы, попавшие в емкость для кофе в зернах, могут повредить машину, что не покрывается гарантийными обязательствами.

9 Закройте емкость для кофе в зернах крышкой.

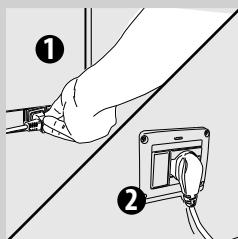

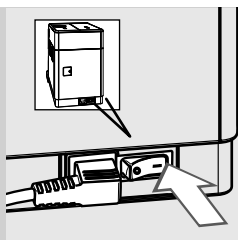

10 Вставьте штепсельную вилку в розетку, расположенную в задней части машины.

11 Вставьте штепсельную вилку с противоположного конца шнура питания в настенную электрическую розетку с соответствующим напряжением.

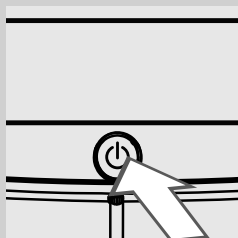

12 Установите главный выключатель на «I». Кнопка «» мигает.



13 Нажмите кнопку «» для включения машины.

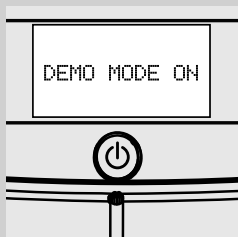

Примечание:

Удерживая нажатой кнопку «» более восьми секунд, машина входит в программу демо. Для выхода из демо, необходимо выключить и снова включить машину с помощью главного выключателя.

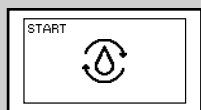

Желтый

14 На панели управления появится сообщение о том, что необходимо выполнить загрузку контура.

ПЕРВОЕ ВКЛЮЧЕНИЕ

Перед первым использованием должны быть выполнены следующие условия:

- 1) машина выполнит загрузку контура;
- 2) машина выполнит автоматический цикл ополаскивания/самоочистки;
- 3) необходимо запустить цикл ручного ополаскивания.

Загрузка контура

Во время этого процесса свежая вода течет по внутреннему контуру и машина нагревается. Для этой операции требуется несколько минут.

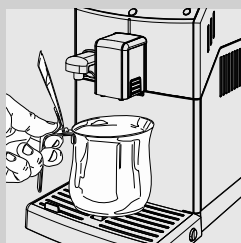

- 1 Поместите емкость под устройство подачи кофе и устройство подачи воды.

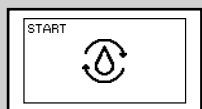

Желтый

- 2 Нажмите кнопку «MEMO» для включения цикла загрузки контура.



Зеленый

- 3 Машина укажет на необходимость установки устройства подачи воды. Нажмите кнопку «MEMO» для подтверждения. Машина начнет подачу горячей воды.



Желтый

- 4 Полоска под символом показывает прогресс выполнения операции. По окончании процесса машина автоматически прервет подачу.

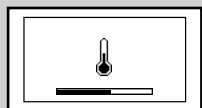

Желтый

- 5 После этого на панели управления загорится символ нагрева машины.

Автоматический цикл ополаскивания/самоочистки

По окончании подогрева машина выполнит автоматический цикл ополаскивания/самоочистки внутренних контуров свежей водой. Для этой операции требуется меньше одной минуты.

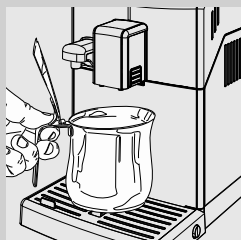

- 6** Поставьте емкость под устройство подачи кофе, чтобы собрать небольшое количество воды, которая будет вытекать.



Желтый

- 7** Машина произведет цикл автоматического ополаскивания. Подождите, пока цикл закончится автоматически.



Примечание:

Чтобы остановить подачу можно нажать кнопку «MEMO».

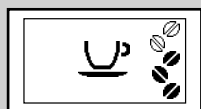

Зеленый

- 8** По завершении вышеописанных операций, на дисплее машины появится изображение, показанное сбоку. Теперь можно выполнять цикл ручного ополаскивания.

Цикл ручного ополаскивания

Во время этого процесса активируется цикл подачи кофе, и свежая вода течет через водяной контур. Для этой операции требуется несколько минут.



- 1** Поставьте емкость под устройство подачи кофе.

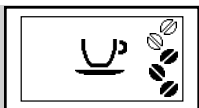

Зеленый

- 2 Убедитесь, что на дисплее машины отображается изображение, приведенное сбоку.

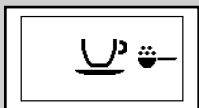

Зеленый

- 3 Выберите функцию подачи предварительно намолотого кофе, нажав кнопку «☕». На дисплее машины появится изображение, приведенное сбоку.



Примечание:

Не добавляйте в отделение предварительно намолотый кофе.

- 4 Нажмите кнопку «☕ MEMO». Машина начнет подачу воды из устройства подачи кофе.

- 5 По окончании подачи опорожните емкость. Повторите дважды операции, описанные в пунктах 1 - 4; затем перейдите к пункту 6.

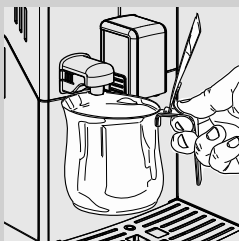

- 6 Поставьте емкость под устройство подачи воды.

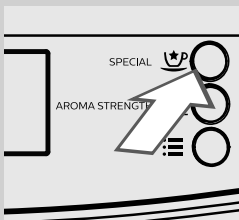

- 7 Нажмите кнопку «☕». На дисплее машины появится изображение, приведенное сбоку.



Зеленый

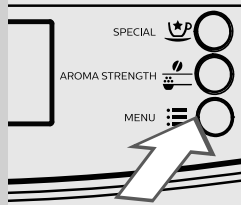

Зеленый

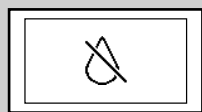

Красный

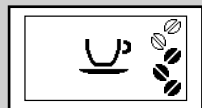
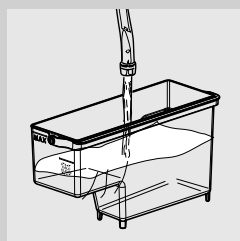

Зеленый

8 Нажмите кнопку «☰», чтобы включить подачу горячей воды.

9 На дисплее отобразится символ, показанный сбоку. Машина укажет на необходимость установки устройства подачи воды. Убедитесь, что устройство подачи воды правильно установлено. Нажмите «☺» для подтверждения. Машина начнет подачу горячей воды.

10 Продолжайте подачу воды до появления символа нехватки воды.

**Примечание:**

Цикл ручного ополаскивания может быть приостановлен нажатием кнопки «☺».

11 По окончании еще раз наполните бак для воды до уровня MAX. С этого момента машина может использоваться для подачи кофе. На дисплее появится изображение, приведенное слева.

**Примечание:**

Автоматический цикл ополаскивания/самоочистки запускается, если машина находилась в режиме ожидания или была отключена в течение более 15 минут.

Если машина не использовалась в течение двух и более недель, необходимо запустить цикл ручного ополаскивания.

По завершении цикла возможна подача кофе.

ИЗМЕРЕНИЕ И ПРОГРАММИРОВАНИЕ ЖЕСТКОСТИ ВОДЫ

Измерение жесткости воды очень важно для определения частоты удаления накипи в машине и для установки фильтра для воды «INTENZA+» (подробную информацию о фильтре для воды см. в следующей главе).

Для измерения жесткости воды следуйте приведенным ниже инструкциям:

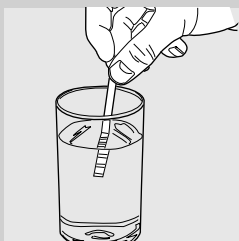

- 1 Погрузите в воду на 1 секунду образец для теста жесткости воды (входящий в комплект поставки машины).



Примечание:

Образец может быть использован только для одного измерения.

- 2 Подождите одну минуту.

- 3 Проверьте, сколько квадратов покраснело, и сверьтесь с таблицей.



Примечание:

Цифры на образце соответствуют устанавливаемым значениям для регулировки жесткости воды.



Более точно:

- 1 = 1 (очень мягкая вода)
- 2 = 2 (мягкая вода)
- 3 = 3 (жесткая вода)
- 4 = 4 (очень жесткая вода)

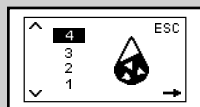
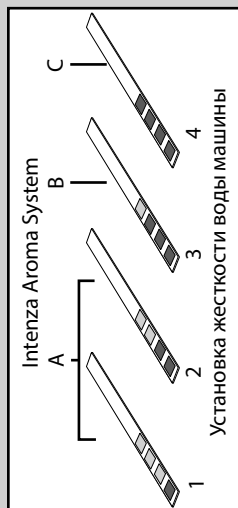
Буквы соответствуют отметкам на основании фильтра для воды «INTENZA+» (см. следующую главу).



Желтый

- 4 Нажмите кнопку «» и пролистывайте опции, нажимая кнопку «», пока не появится показанный сбоку символ.



Примечание:

Машина поставляется со стандартным установленным значением жесткости воды, подходящим для большинства типов воды.

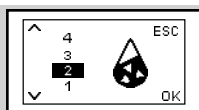

Желтый

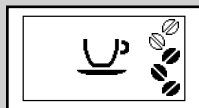

Зеленый

5 Нажмите кнопку «☺_{МЕНЮ}» для увеличения значения и кнопку «☺_{МЕНЮ}» для уменьшения значения.

6 Нажмите кнопку «☺_{МЕНЮ}» для подтверждения установленного значения.

7 Нажмите кнопку «☺_{МЕНЮ}» для выхода из МЕНЮ программирования. На дисплее машины появится изображение, приведенное сбоку, и машина готова для подачи.

ФИЛЬТР ДЛЯ ВОДЫ «INTENZA+»

Рекомендуется установить фильтр для воды «INTENZA+», который уменьшает образование накипи внутри машины и обеспечивает более насыщенный аромат вашего кофе.



Фильтр для воды «INTENZA+» продается отдельно. Смотрите более подробную информацию на странице с описанием изделий для техобслуживания, содержащуюся в данной инструкции по эксплуатации. Вода является очень важным компонентом для приготовления кофе, поэтому чрезвычайно важно выполнять фильтрацию воды на профессиональном уровне. Фильтр для воды «INTENZA+» в состоянии предотвратить образование минеральных отложений, что улучшает качество воды.

Установка фильтра для воды «INTENZA+»

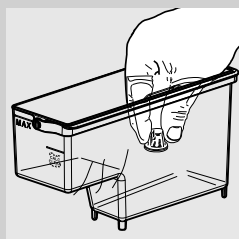

1 Снимите маленький белый фильтр, имеющийся в баке для воды, поместив его на хранение в сухое место.

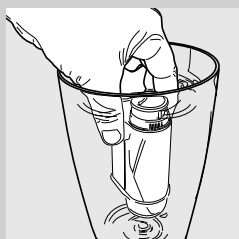

2 Достаньте фильтр для воды «INTENZA+» из упаковки и погрузите его в вертикальном положении (отверстием вверх) в холодную воду, затем слегка нажмите на боковые стенки, чтобы вышли пузырьки воздуха.

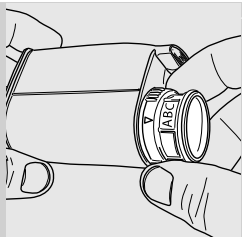

- 3** Отрегулируйте фильтр для воды «INTENZA+» в соответствии со значениями, полученными при измерении (см. предыдущую главу) и указанными на основании фильтра:

A = мягкая вода – соответствует значению 1 или 2 на образце

B = жесткая вода (стандарт) – соответствует значению 3 на образце

C = очень жесткая вода – соответствует значению 4 на образце



- 4** Вставьте фильтр для воды «INTENZA +» в пустой бак для воды. Сдвиньте его как можно ниже.

- 5** Наполните бак для воды свежей водой и вставьте его обратно в машину.

- 6** Подайте всю воду, содержащуюся в баке, с помощью функции горячей воды (см. главу «Подача горячей воды»).

- 7** Снова наполните бак водой.



Желтый

- 8** Нажмите кнопку «☰» и пролистывайте опции, нажимая кнопку «☰», пока на дисплее не появится изображение, приведенное сбоку.

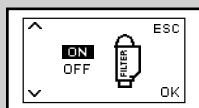

Желтый

- 9** Нажмите кнопку «☰^{MEMO}» для выбора опции «ON» и нажмите кнопку «☰» для подтверждения.

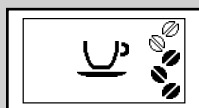

Зеленый

- 10** Для выхода нажмите кнопку «☰». На дисплее машины появится изображение, приведенное сбоку, и машина готова для подачи.

Таким образом машина будет запрограммирована для оповещения пользователя о необходимости замены фильтра для воды «INTENZA+».

Замена фильтра для воды «INTENZA+»

При необходимости замены фильтра для воды «INTENZA+» загорится изображенный сбоку символ.

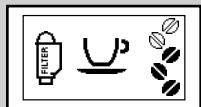

Желтый

- 1 Выполните замену фильтра для воды «INTENZA+», как описано в предыдущей главе.

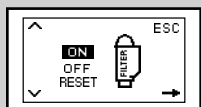

Желтый

- 2 Нажмите кнопку «☰» и пролистывайте опции, нажимая кнопку «☰», пока не появится показанный сбоку символ.



Желтый

- 3 Выберите опцию «RESET». Нажмите кнопку «☰» для подтверждения.

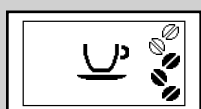

Зеленый

- 4 Для выхода нажмите кнопку «☺». На дисплее машины появится изображение, приведенное сбоку, и машина готова для подачи.

Теперь машина запрограммирована для управления новым фильтром для воды «INTENZA+».



Желтый

Примечание:

Если фильтр для воды «INTENZA+» уже установлен, и вы хотите его просто достать без замены, выберите опцию «OFF».

Если фильтр для воды «INTENZA+» не установлен, необходимо вставить в бак маленький белый фильтр, удаленный ранее.

РЕГУЛИРОВКИ

Машина позволяет осуществлять некоторые регулировки для достижения наилучшего качества и вкуса кофе.

Saeco Adapting System

Кофе - это натуральный продукт, и его характеристики могут изменяться в зависимости от его происхождения, типа смеси и степени обжарки. Машина оснащена системой саморегулировки, позволяющей использовать любые имеющиеся в продаже типы кофе в зернах, кроме сырого, карамелизированного или ароматизированного.

Машина регулируется автоматически после подачи некоторого количества кофе для оптимизации его экстракции.

Регулировка керамической кофемолки

Керамические кофемолки гарантируют идеальную степень помола и особую зернистость для любого сорта кофе.

Эта технология дает возможность полностью сохранить аромат, обеспечивая настоящий итальянский вкус каждой чашки кофе.



Внимание:

Керамическая кофемолка содержит подвижные детали, которые могут представлять опасность. Поэтому запрещается вставлять в нее пальцы или другие предметы. Отрегулируйте керамическую кофемолку, используя для этого только ключ для регулировки помола.

Керамические кофемолки могут быть отрегулированы для адаптации помола кофе к вашему индивидуальному вкусу.



Внимание:

Можно регулировать настройки кофемолки только тогда, когда машина выполняет помол кофе в зернах.

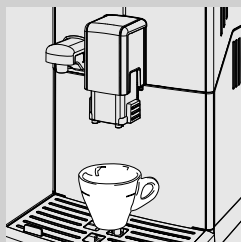

- 1 Установите чашку под устройством подачи. Нажмите кнопку «MEMO» для подачи эспрессо.

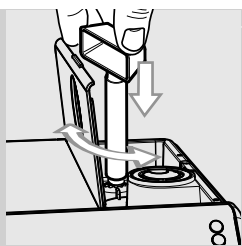

- 2** Пока машина перемалывает, нажмите и поверните ручку для регулировки помола, расположенную внутри емкости для кофе в зернах, только на одно деление за раз. Используйте специальный ключ для регулировки кофемолки, поставляемый в комплекте. Разница вкуса будет ощутимой после подачи 2-3 кофе.

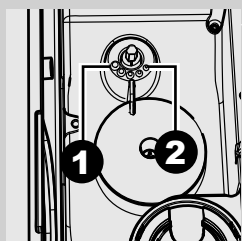

- 3** Отметки, имеющиеся внутри емкости для кофе в зернах, указывают заданную степень помола. Можно выбрать 5 различных степеней помола, начиная с положения 1 (●) для крупного помола и более легкого вкуса, и заканчивая положением 2 (●) для мелкого помола и более насыщенного вкуса. Если кофе водянистый или медленно выходит, измените настройки кофемолки.

Регулировка аромата (интенсивность вкуса кофе)

Выберите вашу любимую кофейную смесь и определите количество кофе для помола в соответствии с личными предпочтениями. Также можно выбрать функцию предварительно намолотого кофе.

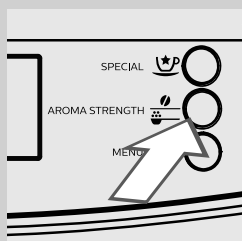

Примечание:

Выбор необходимо сделать перед подачей кофе.

С помощью кнопки «» можно выбрать один из пяти вариантов. При каждом нажатии кнопки, аромат изменяется на одну степень, в зависимости от выбранного количества:

 = экстра легкий аромат

 = легкий аромат

 = средний аромат

 = сильный аромат

 = экстра сильный аромат

 = предварительно намолотый кофе

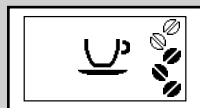

Зеленый

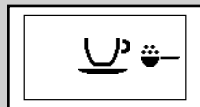

Зеленый

Регулировка устройства подачи кофе

Устройство подачи можно регулировать по высоте для наилучшего приспособления к размерам чашек, которые вы желаете использовать.

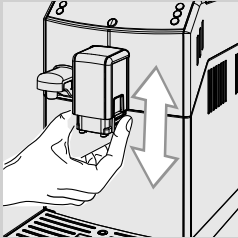

Для выполнения регулировки приподнимите и опустите вручную устройство подачи с помощью пальца, как показано на рисунке.

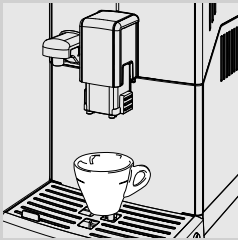

Рекомендуемые положения:
для пользования маленькими чашками;

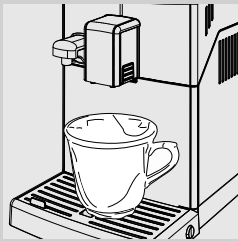

для пользования большими чашками.



Под устройством подачи могут быть размещены две чашки для одновременной подачи двух эспрессо или двух эспрессо лунго.

Регулировка количества кофе в чашке

Машина позволяет регулировать количество подаваемого кофе в соответствии с вашими вкусовыми предпочтениями и размером чашек. При каждом нажатии кнопки «MEMO» или «MEMO», машина подает запрограммированное количество кофе. Каждой кнопке соответствует определенная подача; подача производится независимым образом.

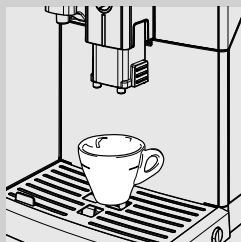

- 1 Установите чашку под устройством подачи.



Зеленый

- 2 Удерживайте нажатой кнопку «MEMO» до появления символа «MEMO» для программирования эспрессо или кнопку «MEMO» для программирования эспрессо лунго. Отпустите кнопку. Машина в фазе программирования и начинает подачу выбранного напитка.

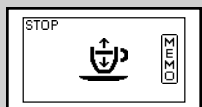

Зеленый

- 3 Нажмите кнопку «MEMO», как только будет достигнуто желаемое количество эспрессо или кофе.

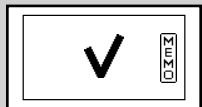

Зеленый

Теперь, ранее выбранная кнопка «MEMO» или «MEMO» запрограммирована; при каждом нажатии, машина подает одинаковое запрограммированное количество эспрессо или эспрессо лунго.

ПОДАЧА ЭСПРЕССО И ЭСПРЕССО ЛУНГО

Перед подачей кофе убедитесь, что на панели управления нет никаких сообщений, и что бак для воды и емкость для кофе в зернах наполнены.

Подача эспрессо или эспрессо лунго из кофе в зернах

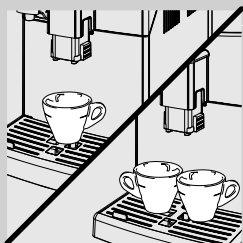



1 Поставьте 1 или 2 чашки под устройством подачи.

2 Для подачи эспрессо или эспрессо лунго нажмите кнопку , чтобы выбрать желаемый аромат.



Зеленый

3 Нажмите кнопку  для приготовления эспрессо или кнопку  для эспрессо лунго.

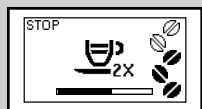

Зеленый

4 Для подачи двух эспрессо или двух эспрессо лунго нажмите соответствующую кнопку два раза подряд. Отобразится символ, указанный сбоку.



Примечание:

В этом режиме работы машина автоматически выполняет помол и дозирование необходимого количества кофе. Для приготовления двух эспрессо или двух эспрессо лунго требуется два цикла помола и два цикла подачи, которые машина выполняет автоматически.

5 После выполнения цикла предварительного настаивания из устройства подачи начнет выходить кофе.

6 Подача кофе прерывается автоматически по достижении установленного уровня; однако подачу можно прервать заранее нажатием на кнопку .

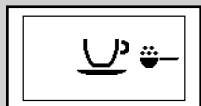

Зеленый

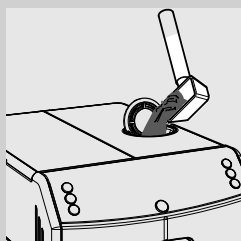

Подача эспрессо или эспрессо лунго из предварительно намолотого кофе

Эта функция позволяет использовать предварительно намолотый кофе.

С функцией предварительно намолотого кофе за раз возможна подача только одной порции кофе.

1 Нажмите кнопку «» для выбора функции предварительно намолотого кофе.



2 Поднимите крышку соответствующего отделения и добавьте одну полную мерку предварительно намолотого кофе.

Используйте только мерку, входящую в комплект поставки машины; затем снова закройте крышку отделения предварительно намолотого кофе.



Внимание:

Насыпайте в отделение предварительно намолотого кофе только предварительно намолотый кофе. Помещение в него других веществ или предметов может привести к серьезному повреждению машины. Подобные повреждения не покрываются гарантией.

3 Нажмите кнопку «» для приготовления эспрессо или кнопку «» для эспрессо лунго. Начнется цикл подачи.

4 После выполнения цикла предварительного настаивания из устройства подачи начнет выходить кофе.

5 Подача кофе прерывается автоматически по достижении установленного уровня; однако подачу можно прервать заранее нажатием на кнопку «».

По окончании подачи машина возвращается к главному меню.

Для подачи других видов кофе с использованием предварительно намолотого кофе необходимо повторить только что описанные операции.



Примечание:

Если в отделение предварительно намолотого кофе не будет засыпан предварительно намолотый кофе, машина будет подавать воду.

Если доза слишком большая или же насыпаются 2 и более мерок кофе, машина не будет подавать продукт, и молотый кофе будет высыпан в контейнер для сбора отходов.

ГРАФИН ДЛЯ МОЛОКА

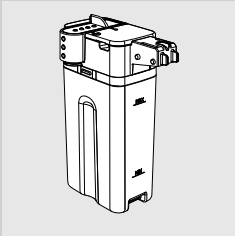

В этой главе описывается, как использовать графин для молока для приготовления капучино или для вспенивания молока.



Примечание:

Перед использованием графина для молока его следует тщательно очистить, как описано в главе «Чистка и техническое обслуживание». Рекомендуется наливать в графин холодное молоко (~5 °C / 41 °F) с содержанием белка не меньше 3 % для получения капучино хорошего качества. Можно использовать цельное, обезжиренное, соевое молоко или молоко без лактозы в зависимости от собственных вкусовых предпочтений.



Внимание:

Используйте графин исключительно с молоком или водой для чистки.

Наполнение графина для молока

Можно наполнять графин для молока перед или во время использования.

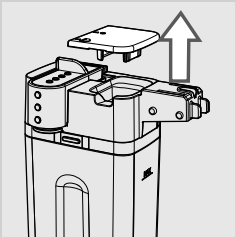

- 1 Поднимите крышку графина, как показано на рисунке.

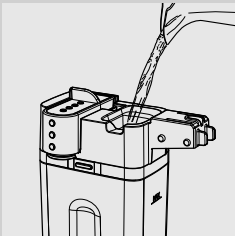

- 2 Налейте в графин молоко: молоко должно находиться между отметками минимального (MIN) и максимального (MAX) уровня, нанесенными на графин.

- 3 Графин для молока готов к использованию.

Установка графина для молока

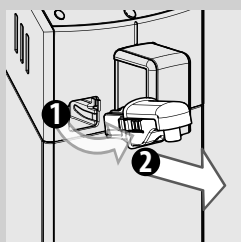

- 1** Если установлено устройство подачи воды, снимите его, как показано на рисунке:
 - нажмите две боковые кнопки, чтобы разблокировать устройство подачи, и слегка приподнимите его;
 - потяните за устройство подачи воды, чтобы снять его.

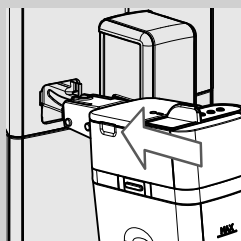

- 2** Слегка наклоните графин для молока. Полностью вставьте его в направляющие машины.

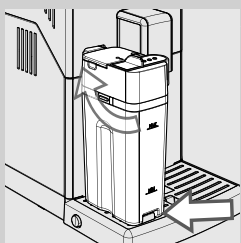

- 3** Нажмите и поворачивайте графин вниз, пока он не войдет в зацепление с поддоном для сбора капель. Не вставляйте графин с силой.

Снятие графина для молока

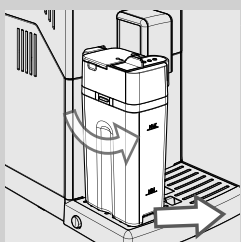

- 1** Поверните графин вверх до его естественного отсоединения от вставки, расположенной в поддоне для сбора капель. Затем снимите его.

Опорожнение графина для молока

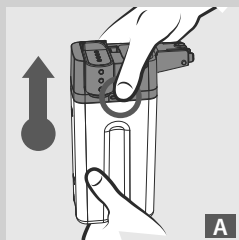

A

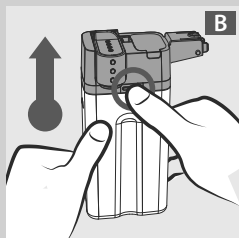

B

- 1 Нажмите на одну из разъединяющих кнопок, чтобы снять верхнюю часть графина, как показано на рисунках (A или B).

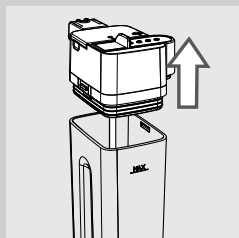

- 2 Поднимите верхнюю часть графина. Опорожните графин для молока и очистите его надлежащим образом.



Примечание:

После каждого использования чистите графин для молока, как описано в главе «Чистка и техническое обслуживание».

ПОДАЧА КАПУЧИНО

**Внимание:**

Опасность ожогов! В начале подачи могут образоваться непродолжительные брызги молока и пар. Опасность ожогов! Дождитесь завершения цикла, прежде чем снимать графин для молока.

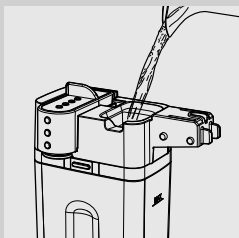

- 1 Наполните графин молоком. Молоко должно находиться между отметками минимального (MIN) и максимального (MAX) уровня, нанесенными на графин.

**Примечание:**

Используйте холодное молоко (~5 °C / 41°F) с содержанием белка не меньше 3% для получения капучино превосходного качества. Можно использовать цельное, обезжиренное, соевое молоко или молоко без лактозы в зависимости от собственных вкусовых предпочтений.

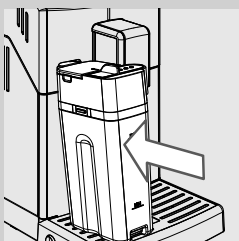

- 2 Вставьте графин в машину.

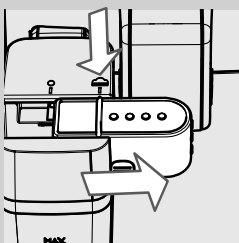

- 3 Переместите устройство подачи графина вправо до символа «☕».

**Примечание:**

Если устройство подачи графина не будет извлечено полностью, это может привести к неправильному вспениванию молока.



- 4 Установите чашку под устройством подачи.

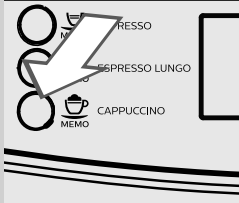

5 Нажмите кнопку «MEMO» для начала подачи.



Зеленый

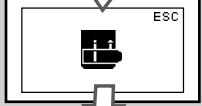

Зеленый

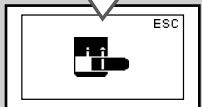

Зеленый

6 Машина напоминает, что необходимо вставить графин и извлечь устройство подачи графина, показывая следующие символы.

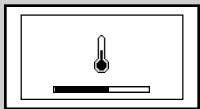

Зеленый

7 Машине требуется время для подогрева: в этой фазе отображается символ, приведенный сбоку.



Зеленый

8 Когда отобразится указанный сбоку символ, машина начнет подавать молоко. Чтобы прервать подачу, нажмите кнопку «MEMO».



Зеленый

9 По окончании подачи вспененного молока машина начнет подачу кофе. Чтобы прервать подачу, нажмите кнопку «MEMO».

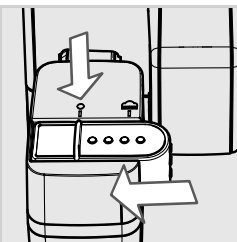

- 10** Вставьте устройство подачи графина на место, перемещая его до символа «●».

Примечание:

После использования графина для молока его следует очистить, как описано в главе «Чистка и техническое обслуживание».

Можно приготовить капучино с использованием предварительно намолотого кофе.

Нажмите кнопку «☕», чтобы выбрать функцию предварительно намолотого кофе, и насыпьте его в отделение.

Регулировка количества капучино в чашке

При каждом нажатии кнопки «☕_{MEMO}» машина подает в чашку предварительно установленное количество капучино.

Машина позволяет регулировать количество подаваемого капучино в соответствии с вашим вкусом и размером чашек.

- 1** Наполните графин молоком и установите его в машину.
- 2** Переместите устройство подачи графина вправо до символа «☕». Установите чашку под устройством подачи.

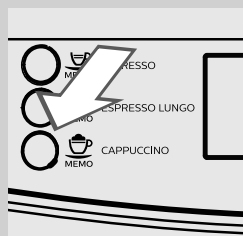

- 3** Удерживайте нажатой кнопку «☕_{MEMO}», пока на дисплее не появится последовательность, указанная в пункте 4. Теперь машина находится в режиме программирования.



Зеленый

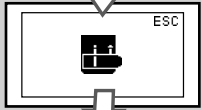

Зеленый

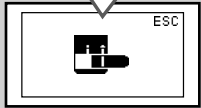

Зеленый

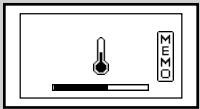

Зеленый



Зеленый



Зеленый



Зеленый

4 Машина напоминает, что необходимо вставить графин и извлечь устройство подачи графина, показывая следующие символы.

5 Машине требуется время для подогрева: в этой фазе отображается символ, приведенный сбоку.

6 Когда на дисплее машины появляется символ, указанный сбоку, начинается подача вспененного молока в чашку. По достижении желаемого количества вспененного молока нажмите кнопку «MEMO».

7 По завершении подачи вспененного молока машина начинает подавать кофе. По достижении желаемого количества нажмите кнопку «MEMO».

Теперь кнопка «MEMO» запрограммирована. При каждом нажатии машина будет подавать одинаковое, запрограммированное количество капучино.

ВСПЕНИВАНИЕ МОЛОКА



Внимание:

Опасность ожогов! В начале подачи могут образоваться продолжительные брызги молока и пар. Опасность ожогов! Дождитесь завершения цикла, прежде чем снимать графин для молока.

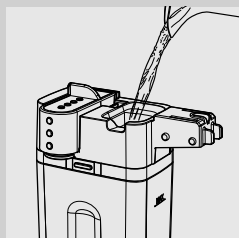

1

Наполните графин молоком. Молоко должно находиться между отметками минимального (MIN) и максимального (MAX) уровня, нанесенными на графин.



Примечание:

Используйте холодное молоко (~5 °C / 41°F) с содержанием белка не меньше 3% для получения капучино превосходного качества. Можно использовать цельное, обезжиренное, соевое молоко или молоко без лактозы в зависимости от собственных вкусовых предпочтений.

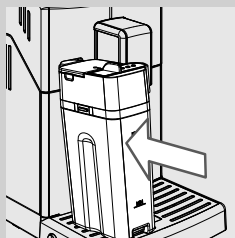

2

Вставьте графин в машину.

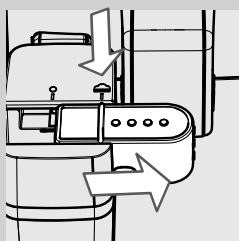

3

Переместите устройство подачи графина вправо до символа «☕».



Примечание:

Если устройство подачи графина не будет извлечено полностью, это может привести к неправильному вспениванию молока.



4

Установите чашку под устройством подачи.



Зеленый

5 Нажмите кнопку «☺». На дисплее машины появится изображение, приведенное сбоку.



6 Нажмите кнопку «☺_{MEMO}» для выбора вспененного молока.



Зеленый

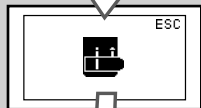

Зеленый

7 Машина напоминает, что необходимо вставить графин и извлечь устройство подачи графина, показывая следующие символы.

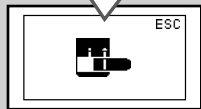

Зеленый

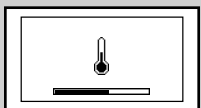

Зеленый

8 Машине требуется время для подогрева: в этой фазе отображается символ, приведенный сбоку.

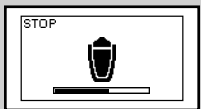

Зеленый

9 Машина подаст в чашку заданное количество вспененного молока. Чтобы прервать подачу, нажмите кнопку «☺_{MEMO}».

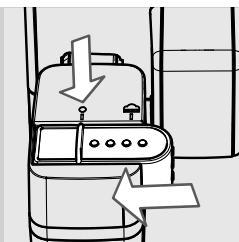

- 10** Вставьте устройство подачи графина на место, перемещая его до символа «●».



Примечание:

После использования графина для молока его следует очистить, как описано в главе «Чистка и техническое обслуживание».

Регулировка количества вспененного молока в чашке

Каждый раз при выборе этой функции машина будет подавать в чашку предварительно установленное количество вспененного молока. Машина позволяет регулировать количество вспененного молока в соответствии с вашим вкусом и размером чашек.

- 1** Наполните графин молоком и установите его в машину.
 - 2** Переместите устройство подачи графина вправо до символа «☕».
- Установите чашку под устройством подачи.

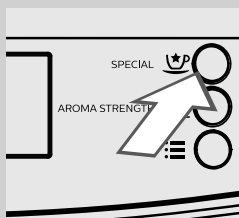

Зеленый

- 3** Нажмите кнопку «☕». На дисплее машины появится изображение, приведенное сбоку.



4 Удерживайте нажатой кнопку  для выбора вспененного молока, пока на дисплее не появится последовательность, описанная в пункте 5; затем отпустите кнопку. Теперь машина находится в режиме программирования.



Зеленый

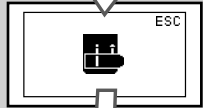

Зеленый

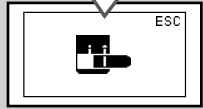

Зеленый

5 Машина напоминает, что необходимо вставить графин и извлечь устройство подачи графина, показывая следующие символы.

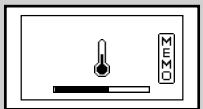

Зеленый

6 Машине требуется время для подогрева: в этой фазе отображается символ, приведенный сбоку.

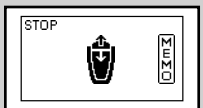

Зеленый

7 По достижении желаемого количества вспененного молока нажмите кнопку .

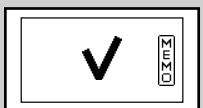

Зеленый

Теперь кнопка  запрограммирована. При каждом нажатии машина будет подавать одинаковое, запрограммированное количество вспененного молока.

ПОДАЧА ГОРЯЧЕЙ ВОДЫ

**Внимание:**

Опасность ожогов! В начале подачи могут образоваться кратковременные брызги горячей воды и пар. Опасность ожогов! Дождитесь завершения цикла, прежде чем снимать устройство подачи воды.

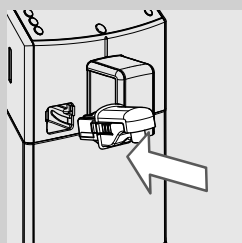

- 1** Слегка наклоните устройство подачи воды и вставьте его полностью в направляющие машины.

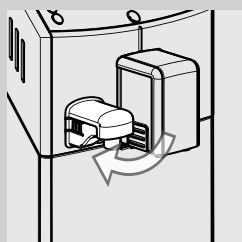

- 2** Нажмите и поворачивайте устройство подачи воды вниз, пока оно не войдет в зацепление с машиной, как показано на рисунке.

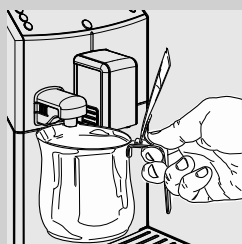

- 3** Вставьте емкость под устройство подачи горячей воды.



- 4** Нажмите кнопку «☙». На дисплее машины появится изображение, приведенное сбоку.



Зеленый

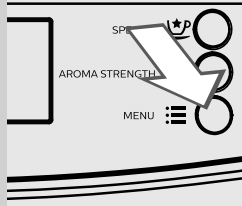

5 Нажмите кнопку «» для начала подачи.

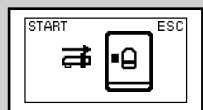

Зеленый

6 На дисплее отобразится символ, показанный сбоку. Машина укажет на необходимость установки устройства подачи воды. Убедитесь, что устройство подачи воды правильно установлено. Нажмите «» для подтверждения. Машина начнет подачу горячей воды.

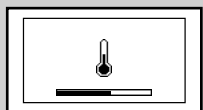

Зеленый

7 Машине требуется время для подогрева: в этой фазе отображается символ, приведенный сбоку.



Зеленый

8 Подайте необходимое количество горячей воды. Для того чтобы прервать подачу горячей воды, нажмите кнопку «».

ЧИСТКА И ТЕХНИЧЕСКОЕ ОБСЛУЖИВАНИЕ

Ежедневная чистка машины



Предупреждение:

Регулярная чистка и техобслуживание машины важны для того, чтобы продлить срок ее эксплуатации. Ваша машина постоянно подвергается воздействию влаги, кофе и накипи!

В этой главе приведена подробная информация об обязательных операциях и их периодичности. В противном случае машина может сломаться. В этом случае ремонт НЕ покрывается гарантией.



Примечание:

- Для чистки прибора пользуйтесь мягкой влажной тряпкой.
- В посудомоечной машине можно мыть только решетку-подставку для чашек и другие части графина, указанные в параграфе «Ежедневная чистка графина для молока». Все остальные части машины необходимо мыть теплой водой.
- Запрещается погружать машину в воду.
- Не используйте спирт, растворители и/или абразивные материалы для чистки машины.
- Не используйте для сушки машины и/или ее компонентов микроволновую и/или конвекционную духовку.

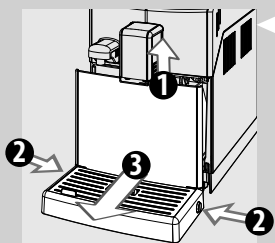

- 1 Ежедневно при включенной машине опорожняйте и чистите контейнер для сбора отходов и поддон для сбора капель.

- 1 Поднимите устройство подачи кофе;
- 2 Нажмите боковые кнопки;
- 3 Достаньте поддон для сбора капель.



Примечание:

Если эти операции выполняются при выключенной машине, то при возобновлении работы машина не выполнит сброс сигнала тревоги «опорожнить контейнер для сбора отходов».

- 2 Достаньте контейнер для сбора отходов и опорожните его.

- 3 Опорожните и вымойте поддон для сбора капель.

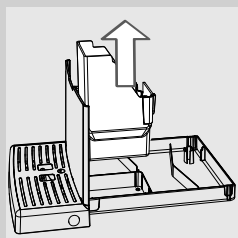

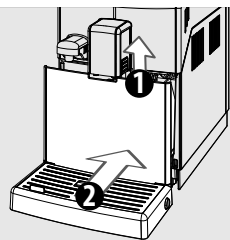

- 4** Вставьте контейнер для сбора отходов в поддон для сбора капель и установите его в машину.

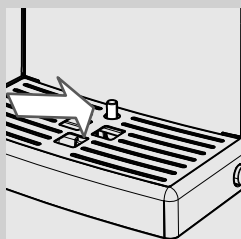

Примечание:

Опорожните поддон для сбора капель и контейнер для сбора отходов также в том случае, когда индикатор заполненного поддона для сбора капель поднят.

Примечание:

Другие операции по техническому обслуживанию могут выполняться только при выключенной и отключенной от электросети машине.

Чистка бака для воды

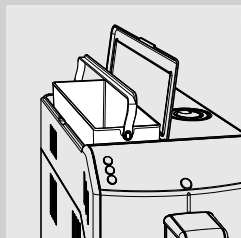

- 1** Достаньте маленький белый фильтр или фильтр для воды «INTENZA+» (если установлен) из бака и вымойте его свежей водой.
- 2** Установите маленький белый фильтр или фильтр для воды «INTENZA+» (если он имеется) обратно в гнездо, слегка надавив и одновременно слегка повернув его.
- 3** Заполните бак свежей водой.

Ежедневная чистка графина для молока

Важно производить чистку графина для молока ежедневно, а также после каждого использования для поддержания гигиены и обеспечения приготовления вспененного молока идеальной консистенции.



Внимание:

Опасность ожогов! В начале подачи могут образоваться кратковременные брызги горячей воды и пар. Опасность ожогов! Дождитесь завершения цикла, прежде чем снимать графин для молока.

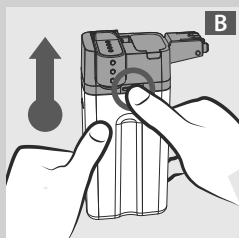
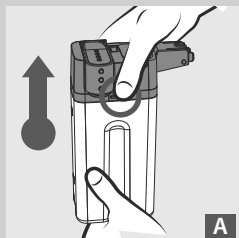

- 1 Нажмите на одну из разъединяющих кнопок, чтобы снять верхнюю часть графина, как показано на рисунках (А или В).

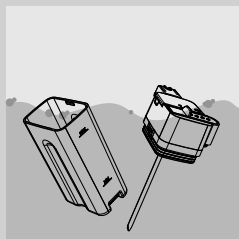

- 2 Ополосните верхнюю часть графина и графин для молока теплой водой. Удалите все остатки молока.

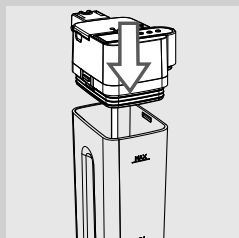

- 3 Установите верхнюю часть графина для молока, убедившись, что она хорошо закреплена.

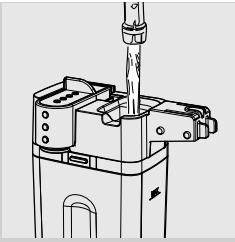

4 Снимите крышку и заполните графин для молока свежей водой до уровня МАХ.

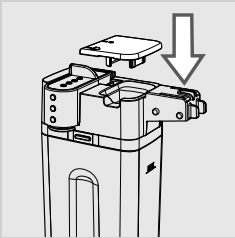

5 Снова установите крышку на графин для молока. Вставьте графин в машину.

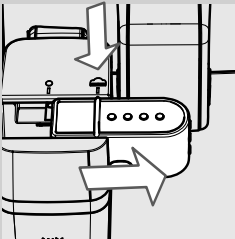

6 Переместите устройство подачи графина вправо до символа «».

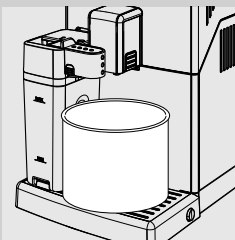

7 Поставьте емкость под устройство подачи.



Зеленый

8 Нажмите кнопку «». На дисплее машины появится изображение, приведенное сбоку.



9 Нажмите кнопку «» для выбора вспененного молока.



Зеленый

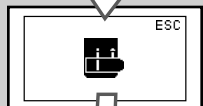

Зеленый

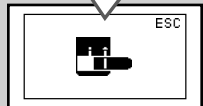

Зеленый

10 Машина напоминает, что необходимо вставить графин и извлечь устройство подачи графина, показывая следующие символы.

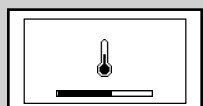

Зеленый

11 Машине требуется время для подогрева: в этой фазе отображается символ, приведенный сбоку.



Зеленый

12 По окончании подачи промывка завершена.

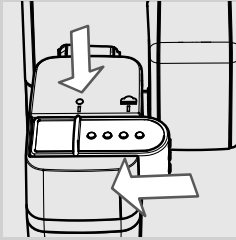

13 Вставьте устройство подачи графина на место, перемещая его до символа «●». Снимите графин для молока и опорожните его.

Еженедельная чистка машины

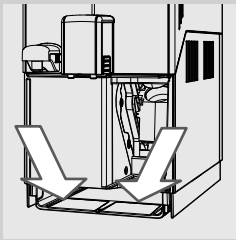

1 Очистите гнездо поддона для сбора капель.

Еженедельная чистка графина для молока

Еженедельная чистка является более полной, так как она удаляет все остатки молока из устройства подачи.

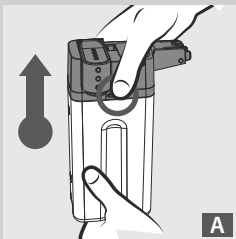

A

1 Нажмите на одну из разъединяющих кнопок, чтобы снять верхнюю часть графина, как показано на рисунках (А или В).

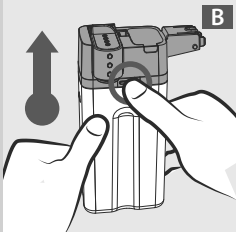

B

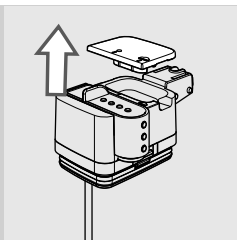

2 Снимите крышку.

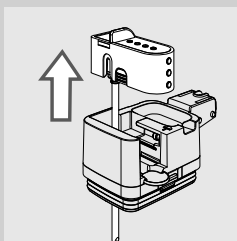

3 Поднимите устройство подачи, чтобы вынуть его из верхней части графина. Устройство подачи графина для молока состоит из шести частей, которые необходимо демонтировать. Каждая часть обозначена прописной буквой (A, B, C, D, E, F), как показано на рисунках ниже.

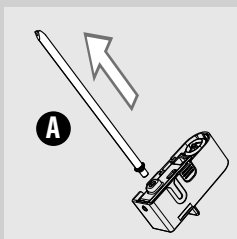

4 Снимите всасывающую трубку со штуцером (A) со вспенивателя молока.

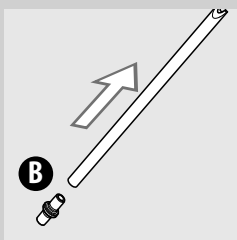

5 Снимите штуцер (B) со всасывающей трубки.

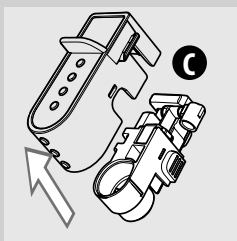

6 Отсоедините крышку (C) от устройства подачи графина для молока, нажав вниз и слегка надавив по бокам.

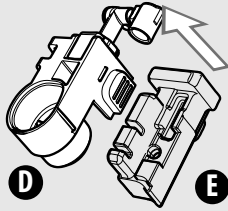

7 Снимите вспениватель молока (D) с держателя (E).

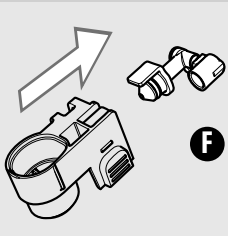

8 Снимите штуцер (F) со вспенивателя молока, потянув его наружу.

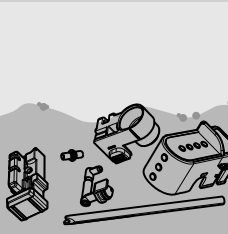

9 Основательно очистите все компоненты теплой водой.



Примечание:

Отдельные компоненты также можно мыть в посудомоечной машине.

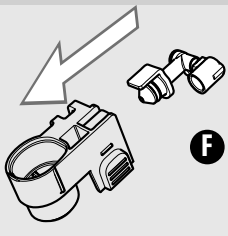

10 Вставьте штуцер (F) в вспениватель молока, нажав его до упора.

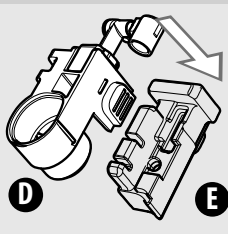

11 Вставьте вспениватель (D) в держатель (E).

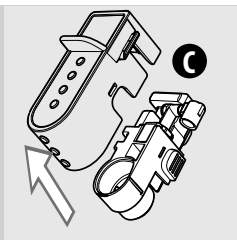

12 Сцепите крышку (С) с устройством подачи графина.

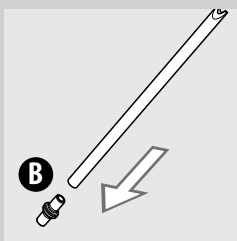

13 Вставьте штуцер (В) во всасывающую трубку.

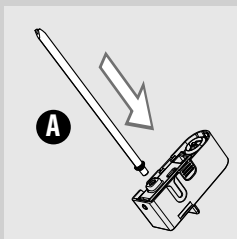

14 Вставьте всасывающую трубку со штуцером (А) в вспениватель молока.

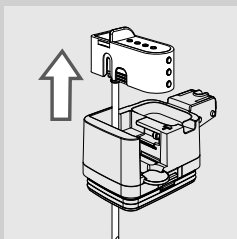

15 Вставьте устройство подачи в верхнюю часть графина.

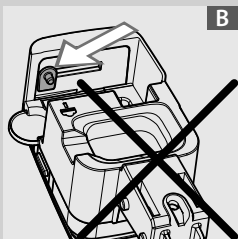
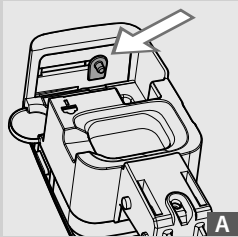

16 Если не удастся выполнить сборку верхней части графина, это означает, что штырь в неправильном положении (В). Перед установкой устройства подачи, переместите штырь в положение (А), толкая его вручную.

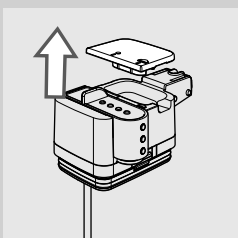

17 Оденьте крышку.

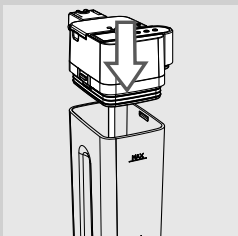



18 Установите верхнюю часть графина для молока, убедившись, что она хорошо закреплена.

Еженедельная чистка блока приготовления кофе

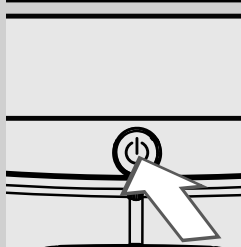
Блок приготовления кофе необходимо чистить минимум один раз в неделю.



- 1 Выключите машину нажатием кнопки «». Подождите, пока загорится кнопка «», и достаньте вилку шнура питания.

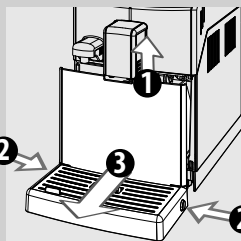

- 2 Поднимите устройство подачи кофе, достаньте поддон для сбора капель и контейнер для сбора отходов, нажав две боковые кнопки.

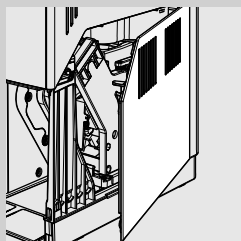

- 3 Откройте дверцу для обслуживания.

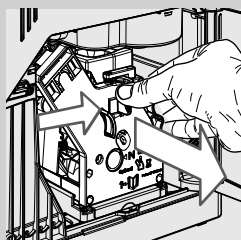

- 4 Чтобы извлечь блок приготовления кофе, нажмите кнопку «PUSH» и потяните за ручку. Потяните его горизонтально и достаньте, не поворачивая.

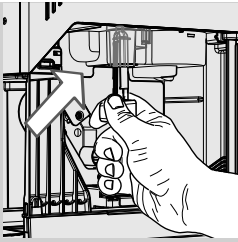

- 5** Тщательно очистите канал выхода кофе с помощью специального прибора для чистки, поставляемого в комплекте с машиной, или с помощью рукоятки чайной ложечки. Убедитесь, что специальный прибор для чистки вставлен как показано на рисунке.

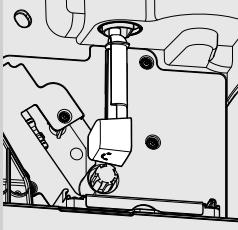

- 6** Снимите контейнер для сбора жидких отходов и тщательно вымойте его.

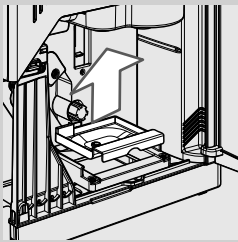

- 7** Тщательно вымойте блок приготовления кофе свежей водой и осторожно прочистите верхний фильтр.

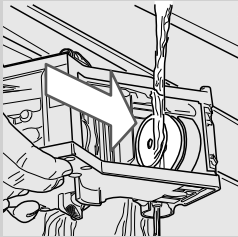

! **Предупреждение:**
Не используйте моющие средства или мыло для очистки блока приготовления кофе.

- 8** Дайте блоку приготовления кофе полностью просохнуть на воздухе.

- 9** Аккуратно прочистите внутреннюю часть машины, используя мягкую влажную тряпку.

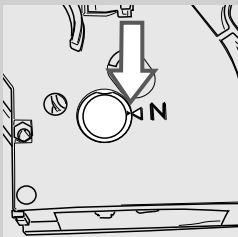

- 10** Убедитесь, что блок приготовления кофе находится в нерабочем положении; должны совпасть две метки.

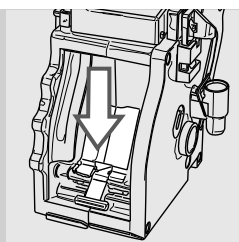

- 11** Слегка нажмите рычаг вниз, пока он не коснется основания блока приготовления кофе, и пока не совпадут две метки сбоку блока.

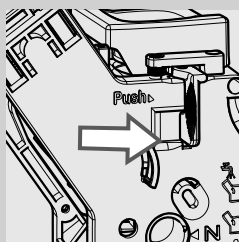

- 12** С силой нажмите кнопку «PUSH».

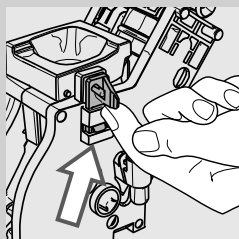

- 13** Убедитесь, что крючок блокировки блока приготовления кофе находится в правильном положении. Если он еще находится внизу, подтолкните его вверх до правильного закрепления.

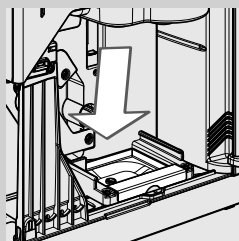
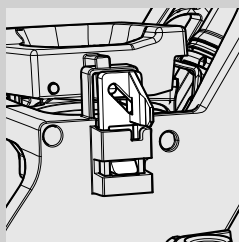

- 14** Вставьте контейнер для сбора жидких отходов в специальное гнездо и убедитесь в том, что он правильно расположен.



Примечание:

Если контейнер для сбора жидких отходов будет установлен неправильно, вы не сможете поставить на место блок приготовления кофе.

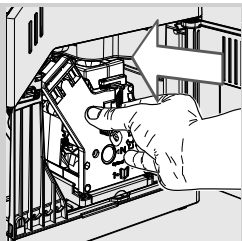

- 15** Вставьте заново блок приготовления кофе в специальное гнездо, не нажимая кнопку «PUSH».

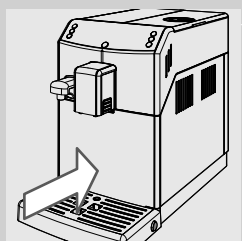

- 16** Вставьте контейнер для сбора отходов и поддон для сбора капель в машину и закройте дверцу для обслуживания.

Ежемесячная чистка графина для молока



Для цикла ежемесячной очистки рекомендуется использование системы очистки контура молока «Saeco Milk Circuit Cleaner» для удаления из контура возможных остатков молока. «Saeco Milk Circuit Cleaner» продается отдельно. Смотрите более подробную информацию на странице с описанием изделий для техобслуживания.



Внимание:

Опасность ожогов! В начале подачи могут образоваться кратковременные брызги горячей воды и пар. Опасность ожогов! Дождитесь завершения цикла, прежде чем снимать графин для молока.



Примечание:

Перед началом этой процедуры убедитесь, что бак для воды заполнен до уровня MAX.

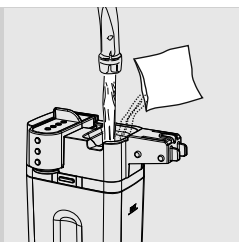

1 Заполните графин для молока водой до максимального уровня (MAX).

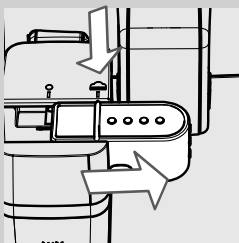

3 Вставьте графин в машину. Переместите устройство подачи графина вправо до символа «☕».

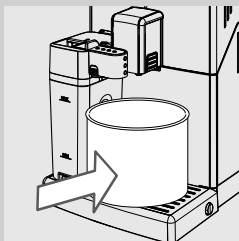

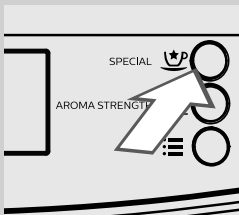

4 Поставьте емкость под устройство подачи.

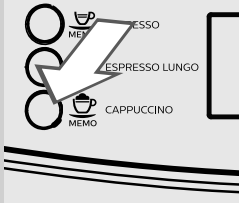

Зеленый

5 Нажмите кнопку «☕». На дисплее машины появится изображение, приведенное сбоку.



6 Нажмите кнопку «» для выбора вспененного молока.



Зеленый

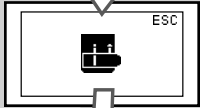

Зеленый

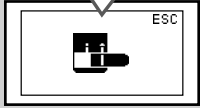

Зеленый

7 Машина напоминает, что необходимо вставить графин и извлечь устройство подачи графина, показывая следующие символы.

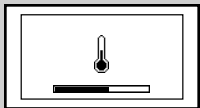

Зеленый

8 Машине требуется время для подогрева: в этой фазе отображается символ, приведенный сбоку.



Зеленый

9 По завершении подачи повторяйте операции с пункта 5 по 8, пока в графине не закончится раствор.

 **Внимание:**

Запрещается пить раствор, полученный в результате данного процесса.

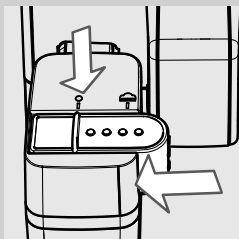

10 Вставьте устройство подачи графина на место, перемещая его до символа «●».

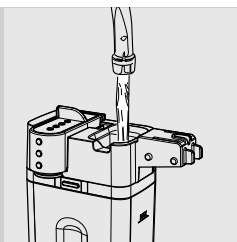

11 Достаньте графин для молока и емкость из машины.

12 Ополосните графин для молока и наполните его свежей водой до уровня MAX.

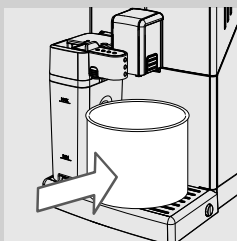

13 Вставьте графин для молока в машину. Переместите устройство подачи графина вправо до символа «☕». Подставьте емкость под устройство подачи, чтобы запустить цикл ополаскивания.

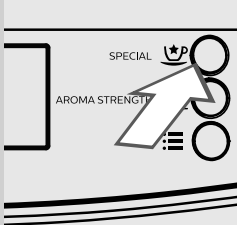

14 Нажмите кнопку «☑️». На дисплее машины появится изображение, приведенное сбоку.



Зеленый

15 Нажмите кнопку «☕» для выбора вспененного молока.





Зеленый

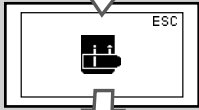

Зеленый

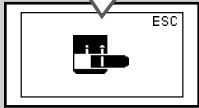

Зеленый

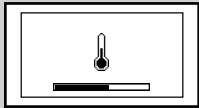

Зеленый



Зеленый

16 Машина напоминает, что необходимо вставить графин и извлечь устройство подачи графина, показывая следующие символы.

17 Машине требуется время для подогрева: в этой фазе отображается символ, приведенный сбоку.

18 По завершении подачи повторяйте операции с пункта 14 по 16, пока в графине не закончится раствор.

19 Достаньте графин для молока и емкость из машины. Еще раз повторите действия от пункта 11 до пункта 16.

20 Разберите и вымойте графин для молока, как описано в главе «Еже-недельная чистка графина для молока».

Ежемесячная смазка блока приготовления кофе



Смазывайте блок приготовления кофе после подачи приблизительно 500 порций кофе или один раз в месяц.

Пищевая смазка для смазки блока приготовления кофе продается отдельно. Смотрите более подробную информацию на странице с описанием изделий для техобслуживания, содержащуюся в данной инструкции по эксплуатации.



Предупреждение:

Перед смазкой блока приготовления кофе очистите его свежей водой и высушите, как описано в главе «Еженедельная чистка блока приготовления кофе».

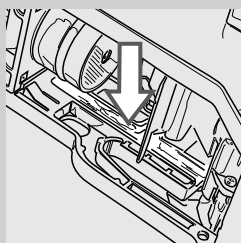

- 1 Нанесите пищевую смазку равномерно на обе боковые направляющие.

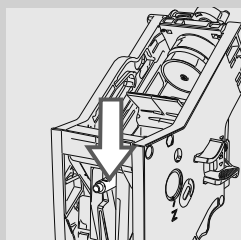
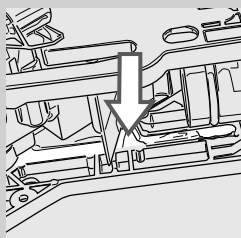

- 2 Смажьте также ось.

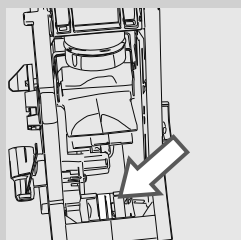

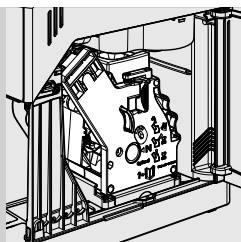

3 Установите блок приготовления кофе на место, чтобы он защелкнулся в нужном положении (см. главу «Еженедельная чистка блока приготовления кофе»).

4 Закройте дверцу для обслуживания и вставьте поддон для сбора капель и контейнер для сбора отходов.

Ежемесячная чистка блока приготовления кофе с помощью таблеток для удаления кофейного масла



Кроме еженедельной чистки рекомендуется также осуществлять этот цикл очистки с помощью таблеток для удаления кофейного масла после приготовления приблизительно 500 порций кофе или один раз в месяц. Эта операция завершает процесс технического обслуживания блока приготовления кофе.

Таблетки для удаления кофейного масла продаются отдельно. Смотрите более подробную информацию на странице с описанием изделий для техобслуживания, содержащуюся в данной инструкции по эксплуатации.

! Предупреждение:

Таблетки для удаления кофейного масла предназначены исключительно для чистки и не помогают при удалении накипи. Для удаления накипи используйте средство для удаления накипи Saeco, следуя процедуре, описанной в главе «Удаление накипи».

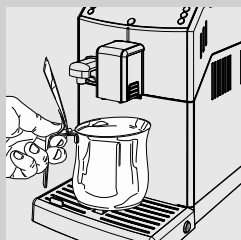

1 Поставьте емкость под устройство подачи.

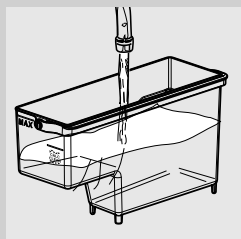

2 Убедитесь, что бак для воды наполнен свежей водой до уровня «МАХ».

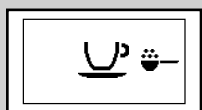
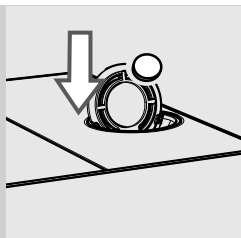

Зеленый

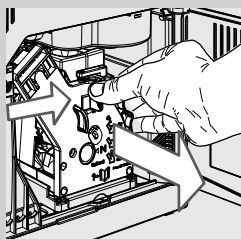
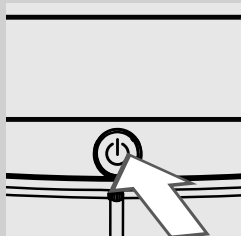
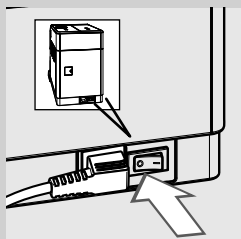

3 Положите таблетку для удаления кофейного масла в отделение предварительно намолотого кофе.

4 Нажмите кнопку «☕», чтобы выбрать функцию предварительно намолотого кофе, не добавляя молотый кофе в отделение.

5 Нажмите кнопку «MEMO» для включения цикла подачи кофе.

6 Подождите, пока машина подаст половину чашки воды.

7 Установите главный выключатель, расположенный сзади машины, на «0».

8 Дайте раствору подействовать в течение примерно 15 минут. Убедитесь в том, что вы вылили поданную воду.

9 Установите главный выключатель, расположенный сзади машины, на «I». Для включения машины нажмите кнопку «☕». Дождитесь завершения автоматического цикла ополаскивания.

10 Достаньте поддон для сбора капель и контейнер для сбора отходов, опорожните их и откройте дверцу для обслуживания. Извлеките блок приготовления кофе.

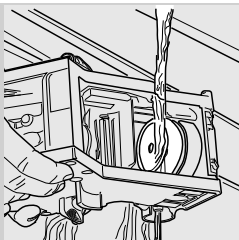

11 Тщательно промойте блок приготовления кофе свежей водой.

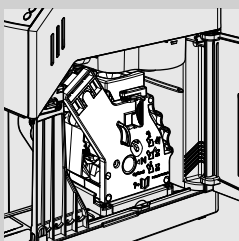

12 Ополоснув блок приготовления кофе, вставьте его обратно в гнездо так, чтобы он защелкнулся в нужном положении (см. главу «Еженедельная чистка блока приготовления кофе»). Вставьте поддон для сбора капель и контейнер для сбора отходов. Закройте дверцу для обслуживания.

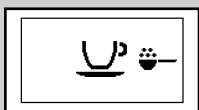

Зеленый

13 Нажмите кнопку «☕», чтобы выбрать функцию предварительно намолотого кофе, не добавляя предварительно намолотый кофе в отделение.

14 Нажмите кнопку «MEMO» для включения цикла подачи кофе.

15 Повторите операции, описанные в пунктах 13 - 14, два раза. Убедитесь в том, что вы вылили поданную воду.

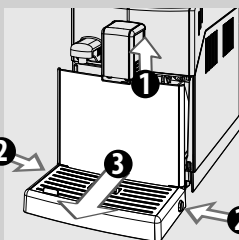

16 Для очистки поддона для сбора капель поместите внутрь него таблетку для удаления кофейного масла и наполните его на 2/3 горячей водой. Дайте чистящему раствору действовать в течение приблизительно 30 минут, затем тщательно ополосните поддон.

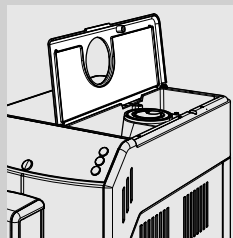

Ежемесячная чистка емкости для кофе в зернах

Выполняйте чистку емкости для кофе в зернах один раз в месяц, когда она пуста, используя влажную тряпку для удаления кофейного масла. Снова наполните емкость кофе в зернах.

УДАЛЕНИЕ НАКИПИ

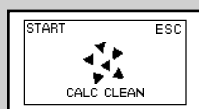

Желтый

Когда появится символ «CALC CLEAN», необходимо выполнить удаление накипи.

Цикл очистки от накипи длится около 30 минут.



Предупреждение:

Если эту операцию не выполнять, машина перестанет работать правильно; в этом случае ремонт НЕ покрывается гарантией.



Внимание:

Пользуйтесь только раствором для удаления накипи Saeco, который специально разработан для оптимизации рабочих характеристик машины. Использование других средств может стать причиной повреждения машины, а также наличия следов вещества в воде.



Раствор для удаления накипи Saeco продается отдельно. Смотрите более подробную информацию на странице с описанием изделий для техобслуживания, содержащуюся в данной инструкции по эксплуатации.



Внимание:

Запрещается пить раствор для удаления накипи и продукты, подаваемые машиной до завершения цикла. Запрещается использовать уксус в качестве средства для удаления накипи.



Примечание:

Не извлекайте блок приготовления кофе из машины во время процесса удаления накипи.

Фаза подготовки

Для выполнения цикла очистки от накипи следуйте инструкциям, приведенным ниже:

Перед началом удаления накипи:

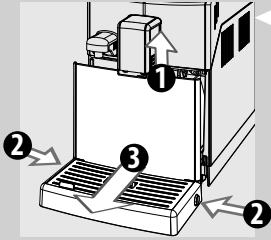

- 1** 1 - поднимите устройство подачи кофе;
2 - нажмите боковые кнопки;
3 - достаньте и опорожните поддон для сбора капель и контейнер для сбора отходов и установите их на место.

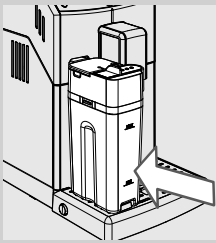

- 2** Заполните графин для молока водой до уровня MIN и вставьте его в машину.



Желтый

- 3** Нажимайте кнопку «☰», пока на дисплее не появится изображение, приведенное сбоку.

- 4** Нажмите кнопку «☺» для запуска процесса удаления накипи.

Примечание:

Если кнопка «☺» была нажата ошибочно, выйдите из цикла, нажав кнопку «☺».



Желтый



Желтый

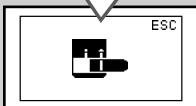

Желтый

- 5** Машина напоминает, что необходимо вставить графин и извлечь устройство подачи графина, показывая следующие символы.

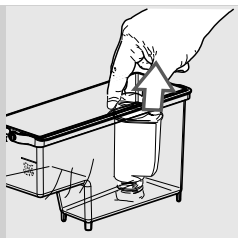

- 6** Достаньте фильтр для воды «INTENZA+» (если имеется) из бака для воды и замените его оригинальным маленьким белым фильтром.

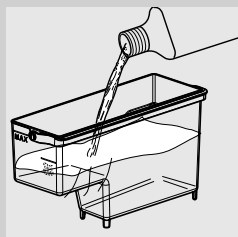

- 7** Залейте весь раствор для удаления накипи в бак для воды. После этого наполните бак свежей водой до уровня **CALC CLEAN**.



- 8** Вставьте бак для воды обратно в машину.

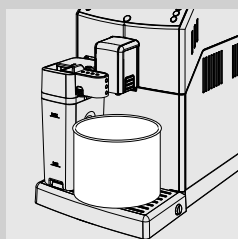

- 9** Переместите устройство подачи графина вправо до символа «☕». Установите вместительную емкость (1,5 л) под устройство подачи графина для молока и под устройство подачи кофе.

Фаза удаления накипи

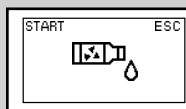

Желтый

- 10** Нажмите кнопку «MEMO» для включения цикла очистки от накипи.

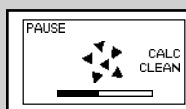

Желтый

- 11** Машина начнет с равномерными интервалами подавать раствор для удаления накипи. Полоска на панели управления отображает прогресс выполнения цикла. Данная операция длится около 20 минут.

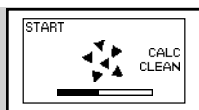

Желтый



Примечание:

цикл очистки от накипи может быть приостановлен нажатием кнопки «MEMO»; для возобновления цикла снова нажмите кнопку «MEMO». Это позволит освободить емкость и отлучиться на короткое время.

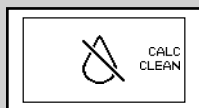

Красный

12 Если отображается этот символ, то бак для воды пуст.

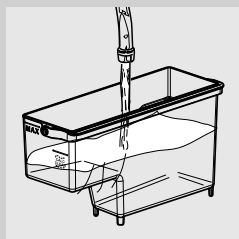

13 Извлеките бак для воды, ополосните и наполните его свежей водой до уровня **CALC CLEAN**. Вставьте его обратно в машину.

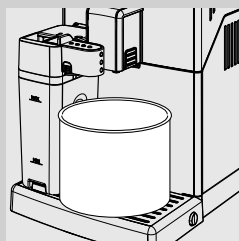

14 Уберите и опорожните емкость и графин для молока.

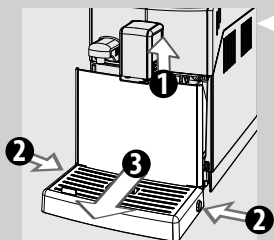

15 1 - поднимите устройство подачи кофе;
2 - нажмите боковые кнопки;
3 - достаньте и опорожните поддон для сбора капель и вставьте его на место.

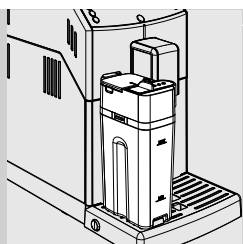

- 16 Заполните графин для молока водой до уровня MIN и вставьте его в машину. Переместите устройство подачи графина вправо до символа «☕».

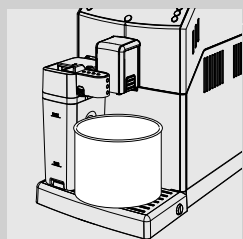

- 17 Установите вместительную емкость (1,5 л) под устройство подачи графина для молока и под устройство подачи кофе.

Фаза ополаскивания



Желтый

- 18 Нажмите кнопку «☕_{MEMO}» для включения цикла ополаскивания.

Примечание:

Цикл ополаскивания может быть приостановлен нажатием кнопки «☕_{MEMO}»; для возобновления цикла снова нажмите кнопку «☕_{MEMO}». Это позволит освободить емкость и отлучиться на короткое время.



Зеленый

- 19 После того как будет подана вся вода, необходимая для ополаскивания, на дисплее машины появится указанный символ. Нажмите кнопку «☕_{MEMO}» для выхода из цикла очистки от накипи.

Примечание:

Если бак для воды не будет заполнен до уровня MAX, машина может потребовать еще один цикл ополаскивания. Наполните бак для воды и вставьте его обратно в машину. Повторите от пункта 18.

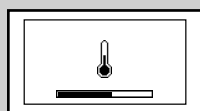

Желтый

- 20 Машина выполняет автоматический подогрев и ополаскивание.

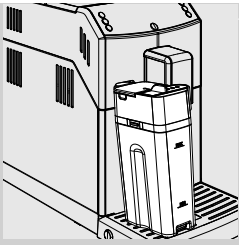

21 Уберите емкость. Разберите и вымойте графин для молока, как описано в главе «Еженедельная чистка графина для молока».

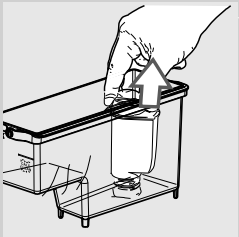

22 Достаньте маленький белый фильтр и установите вместо него фильтр для воды «INTENZA+» (если имеется) в бак для воды; ополосните и наполните его свежей водой до уровня **CALC CLEAN**. Вставьте его обратно в машину.

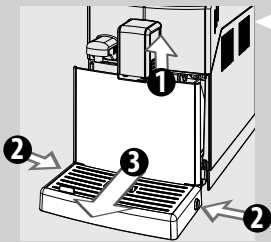

23 1 - поднимите устройство подачи кофе;
2 - нажмите боковые кнопки;
3 - достаньте и опорожните поддон для сбора капель и вставьте его на место.

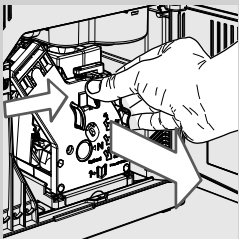

24 После выполнения цикла очистки от накипи вымойте блок приготовления кофе в соответствии с инструкциями в главе «Еженедельная чистка блока приготовления кофе».



Зеленый

25 Теперь машина готова к подаче кофе.

Прерывание цикла очистки от накипи

После запуска цикла очистки от накипи, его следует обязательно завершить, избегая выключения машины.

В случае блокировки машины из цикла можно выйти с помощью нажатия кнопки on/off.

В таком случае, или в случае перерыва в подаче электроэнергии или случайного отключения шнура питания, необходимо опорожнить и хорошо прополоснуть бак для воды и наполнить его до уровня CALC CLEAN.

Соблюдайте инструкции, изложенные в главе «Цикл ручного ополаскивания», прежде чем начать подачу напитков.

Если цикл не был завершен, то машина продолжит требовать проведения цикла очистки от накипи, который следует выполнить как можно скорее.

ПРОГРАММИРОВАНИЕ

Функции машины могут быть персонализированы с помощью меню программирования.

Следующие параметры могут быть отрегулированы



Желтый

Температура кофе

Эта функция позволяет регулировать температуру подачи кофе.

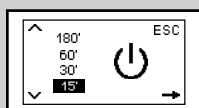

Желтый

Таймер (режим ожидания)

Эта функция позволяет регулировать время перехода в режим ожидания после последней подачи кофе.

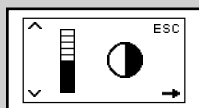

Желтый

Контрастность

Эта функция позволяет регулировать контраст дисплея для оптимального отображения сообщений.

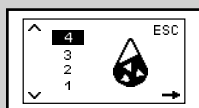

Желтый

Жесткость воды

Эта функция позволяет регулировать настройки в зависимости от жесткости воды в зоне проживания пользователя.

1 = очень мягкая вода

2 = мягкая вода

3 = жесткая вода

4 = очень жесткая вода

Для подробной информации см. главу «Измерение и программирование жесткости воды».



Желтый

Фильтр для воды «INTENZA+»

Эта функция позволяет управлять фильтром для воды «INTENZA+».

Для подробной информации см. главу, касающуюся операций с фильтром.

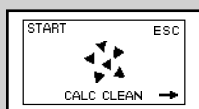

Желтый

Цикл очистки от накипи

Эта функция позволяет выполнять цикл очистки от накипи.



Желтый

Заводские настройки

Эта функция позволяет установить заново заводские величины.

Программирование машины

В данном примере объясняется, как выполнить программирование контрастности дисплея. Для программирования других функций действуйте аналогичным образом.

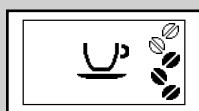

Зеленый

Можно получить доступ к меню программирования только тогда, когда машина включена и на дисплее отображается изображение, приведенное сбоку.

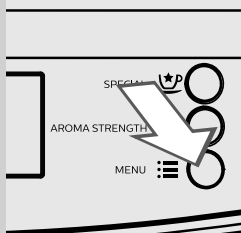

- 1 Нажмите кнопку «☰» для входа в режим программирования.



Желтый

- 2 На экране появится главная страница.

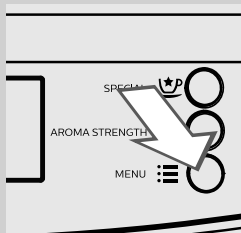

- 3 Нажимайте кнопку «☰» для прокрутки опций, пока не отобразится функция контрастности дисплея.

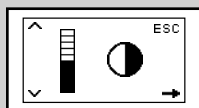

Желтый

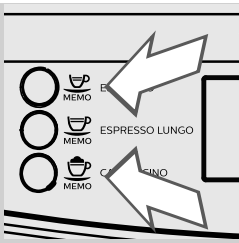

4 Нажимайте кнопки «MEMO» и «MEMO» для увеличения или уменьшения значения функции.

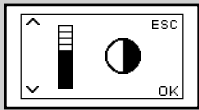

Желтый

5 После изменения значения появится сообщение «OK». Нажмите кнопку «OK» для подтверждения изменения.

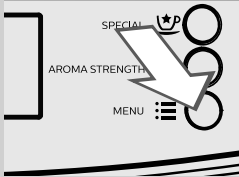

6 Нажмите кнопку «SPECIAL» для выхода из режима программирования.

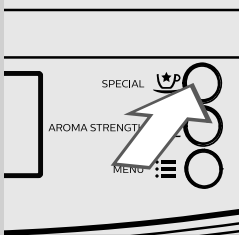

Примечание:

Машина автоматически выходит из режима программирования, если в течение 3 минут не было нажато ни одной кнопки. Измененные, но не подтвержденные значения не будут занесены в память.

ЗНАЧЕНИЕ СИМВОЛОВ НА ДИСПЛЕЕ

Машина оснащена системой цветов, облегчающей интерпретацию сигналов на дисплее.

Цветовой код символов основан на принципе светофора.

Сигналы готовности (зеленые)



Машина готова к подаче напитков.

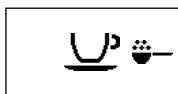

Машина готова к подаче предварительно намолотого кофе.



Машина в фазе подачи эспрессо.

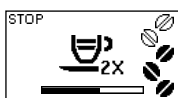

Машина в фазе подачи двух эспрессо.



Машина в фазе подачи эспрессо лунго.

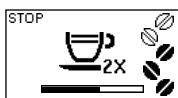

Машина в фазе подачи двух эспрессо лунго.



Машина в фазе программирования количества эспрессо для подачи.

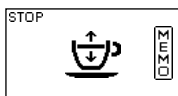

Машина в фазе программирования количества эспрессо лунго для подачи.

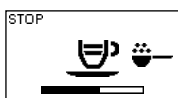

Идет подача эспрессо с использованием предварительно намолотого кофе.

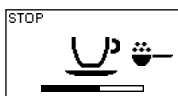

Идет подача эспрессо лунго с использованием предварительно намолотого кофе.

Сигналы готовности (зеленые)



Выбор вспененного молока или горячей воды.



Подача горячей воды.



Подача вспененного молока.



Машина выполняет вспенивание молока для приготовления капучино.



Машина в фазе подачи кофе для приготовления капучино.



Машина программирует количество подаваемого молока для приготовления капучино.



Машина в фазе программирования количества подаваемого кофе для приготовления капучино.



Машина программирует количество подаваемого молока для приготовления вспененного молока.



Машина напоминает, что необходимо вставить графин и достать устройство подачи.

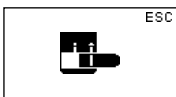

Сигналы готовности (зеленые)

Вставьте устройство подачи воды и нажмите кнопку «MEMO» для начала подачи.
Нажмите «MEMO» для выхода.

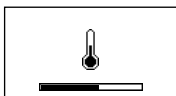

Машина в фазе подогрева для подачи напитков.

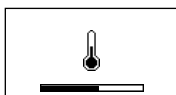
Предупреждающие сигналы (желтые)

Машина в фазе подогрева.



Машина в фазе ополаскивания. Подождите, пока машина завершит цикл.

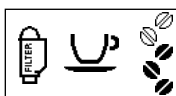

Машина сигнализирует о необходимости замены фильтра для воды «INTENZA+».



Блок приготовления кофе в фазе восстановления после перезагрузки машины.



Наполните емкость для кофе в зернах и снова включите цикл подачи.

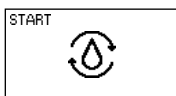

Загрузите контур воды.

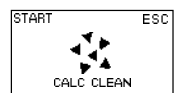

Машина нуждается в удалении накипи. Нажмите кнопку «MEMO» для запуска процесса удаления накипи. Выполните операции, описанные в главе «Удаление накипи» настоящего руководства.

Чтобы отложить удаление накипи и приступить к использованию машины, нажмите кнопку «MEMO».

Примечание: в случае невыполнения удаления накипи машина перестанет правильно работать. В этом случае ремонт НЕ является гарантийным.

Сигналы тревоги (красные)

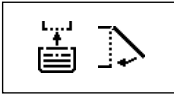

Полностью вставьте поддон для сбора капель и контейнер для сбора отходов в машину и закройте дверцу для обслуживания.



Наполните емкость для кофе в зернах.



Блок приготовления кофе должен быть вставлен в машину.



Опорожните контейнер для сбора отходов. Подождите примерно 5 секунд, прежде чем вставлять его снова.



Наполните бак водой.

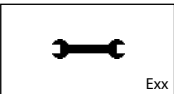

Err



Машина не работает. В правом нижнем углу дисплея отображается код ошибки. В отношении кодов ошибок 1 -3 - 4 - 5 см. главу «Решение проблем», в случае других кодов ошибок, следуйте инструкциям ниже: Выключите машину. Снова включите ее спустя 30 сек. Попробуйте 2 или 3 раза.

Если машина не включится, свяжитесь по горячей линии с Philips в вашей стране и сообщите указанный на дисплее код ошибки. Контактная информация указана в гарантийной книжке, предоставляемой отдельно, или на сайте www.philips.com/support.

РЕШЕНИЕ ПРОБЛЕМ

Эта глава описывает наиболее часто встречающиеся проблемы, которые могут возникнуть у вас с машиной. Если информация, приведенная ниже, не поможет вам решить проблему, см. страницу FAQ на сайте www.philips.com/support либо свяжитесь по горячей линии с Philips в вашей стране. Контактная информация указана в гарантийной книжке, предоставляемой отдельно, или на сайте www.philips.com/support.

События	Причины	Способ устранения
Код ошибки 1 Кофемолка заблокирована.	Канал выхода кофе засорен.	Тщательно очистите канал выхода кофе, как описано в главе «Еженедельная чистка блока приготовления кофе».
Код ошибки 3-4 Блок застрял, не вытаскивается.	Блок приготовления кофе не в правильном положении.	Закройте дверцу для обслуживания. Выключите и включите машину. Блок приготовления кофе автоматически возвращается в начальное положение.
Код ошибки 5 Ошибка в водяном контуре.	Наличие воздуха в водяном контуре.	<p>Достаньте и вставьте обратно несколько раз бак для воды, обращая внимание на то, чтобы он был вставлен правильно. Проверьте, чтобы отсек бака для воды был чистым.</p> <p>При наличии фильтра Intenza+, достаньте фильтр. Выключите и включите машину. Вставьте фильтр обратно, когда машина готова к использованию.</p>

События	Причины	Способ устранения
Машина не включается.	Машина не подключена к сети электропитания или главный выключатель установлен на «0».	Подключите машину к сети электропитания и установите главный выключатель на «I».
Машина в программе демо.	Кнопка «  » удерживалась нажатой более 8 секунд.	Выключите и снова включите машину, используя главный выключатель.
Поддон для сбора капель наполняется даже в том случае, когда выпуск воды не происходит.	Иногда машина осуществляет автоматический выпуск воды в поддон для сбора капель для управления ополаскиванием контуров и обеспечения оптимальной работы.	Это нормальный процесс.
На дисплее машины постоянно горит красный символ  .	Контейнер для сбора отходов был освобожден при отключенной машине.	Опорожнение контейнера для сбора отходов должно выполняться при включенной машине. Дождитесь отображения символа   , прежде чем снова вставлять контейнер.
	Контейнер для сбора отходов был опорожнен при включенной машине, не была выдержана пауза в 5 секунд перед его возвратом на место.	Дождитесь отображения символа   , прежде чем снова вставлять контейнер.
Блок приготовления кофе не извлекается.	Блок приготовления кофе не в правильном положении.	Включить машину. Закройте дверцу для обслуживания. Блок приготовления кофе автоматически возвращается в начальное положение.
	Контейнер для сбора отходов вставлен.	Достаньте контейнер для сбора отходов, после чего извлеките блок приготовления кофе.
Блок приготовления кофе не вставляется.	Блок приготовления кофе не находится в нерабочем положении.	Убедитесь, что блок приготовления кофе находится в нерабочем положении, как указано в главе «Еженедельная чистка блока приготовления кофе».
	Мотор-редуктор находится в неправильном положении.	Вставьте поддон для сбора капель и контейнер для сбора отходов. Закройте дверцу для обслуживания. Включите машину, не вставляя блок приготовления кофе. Мотор-редуктор вернется в правильное положение. Выключите машину и вставьте блок, как указано в главе «Еженедельная чистка блока приготовления кофе».
Под блоком приготовления кофе большое количество молотого кофе.	Кофе не подходит для автоматических кофемашин.	Может быть необходимо использовать другой тип кофе или изменить настройки кофемолки.
Кофе недостаточно горячий.	Чашки холодные.	Нагрейте чашки горячей водой.
	Температура отрегулирована неправильно.	Отрегулируйте температуру, как описано в главе «Программирование».

События	Причины	Способ устранения
Кофе слишком водянистый (см. примечание).	Это может произойти, когда машина выполняет автоматическую регулировку дозы.	Приготовьте несколько порций кофе, как описано в главе «Saeco Adapting System».
	Кофе слишком крупного помола.	Замените кофейную смесь или отрегулируйте помол, как описано в главе «Регулировка керамической кофемолки».
Кофе с недостаточным количеством кремовой пенки (см. примечание).	Смесь не подходит, кофе не свежее обжаривания или имеет очень крупный помол.	Замените кофейную смесь или отрегулируйте степень помола, как описано в главе «Регулировка керамической кофемолки».
Кофе не выходит, выходит медленно или по каплям (см. примечание).	Кофе слишком мелкого помола.	Замените кофейную смесь или отрегулируйте помол, как описано в главе «Регулировка керамической кофемолки».
	Контур не загружен.	Загрузите контур (глава «Первое включение»).
	Блок приготовления кофе загрязнен.	Прочистите блок приготовления кофе (глава «Еженедельная чистка блока приготовления кофе»).
	Устройство подачи загрязнено.	Очистите устройство подачи и его выходные отверстия.
Контур машины забит накипью.	Выполните удаление накипи из машины.	
Кофе выходит за пределы устройства подачи.	Устройство подачи засорено.	Очистите устройство подачи и его выходные отверстия.
Не подается горячая вода.	Контур не загружен.	Загрузите контур (глава «Первое включение»).
	Контур машины забит накипью.	Выполните удаление накипи из машины.
Вспененное молоко слишком холодное.	Чашки холодные.	Нагрейте чашки горячей водой.
Молоко не вспенивается или не выходит.	Графин для молока грязный или вставлен неправильно.	Очистите графин и вставьте его правильно.
	Устройство подачи графина для молока было извлечено неправильно.	Убедитесь, что устройство подачи молока было извлечено правильно.
	Графин для молока собран неправильно.	Проверьте, чтобы все компоненты были собраны правильно.
	Используемый тип молока не подходит для вспенивания.	Используйте тип молока, указанный в главе «Графин для молока».
Не получается закончить цикл очистки от накипи.	Не было подано достаточное количество воды для ополаскивания.	Нажмите кнопку on/off и следуйте инструкциям из параграфа «Прерывание цикла очистки от накипи».



Примечание:

* Эти проблемы могут быть нормальными, если была изменена кофейная смесь, или в случае, когда выполняется первая установка; в этом случае подождите, пока машина выполнит авторегулировку, как описано в параграфе «Saeco Adapting System».

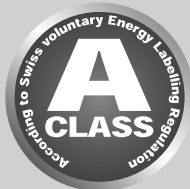
РЕЖИМ ЭКОНОМИИ ЭЛЕКТРОЭНЕРГИИ**Stand-by**

Суперавтоматическая кофемашинa для эспрессо Philips разработана для экономии электроэнергии, на что указывает энергетическая этикетка класса А.

По истечении 15 минут после последнего пользования машина автоматически выключается (если только время режима ожидания не запрограммировано иначе). Если была выполнена подача напитка, машина выполняет цикл ополаскивания.

В режиме ожидания потребление электроэнергии составляет менее 1 Вт/ч. Для включения машины нажмите кнопку «» (если главный выключатель, расположенный сзади машины, установлен на «I»). Если бойлер холодный, машина выполняет цикл ополаскивания.

ТЕХНИЧЕСКИЕ ХАРАКТЕРИСТИКИ

Производитель оставляет за собой право изменять технические характеристики изделия.

Номинальное напряжение - Номинальная мощность - Питание	См. табличку, расположенную внутри дверцы для обслуживания
Материал корпуса	Термопластик
Размеры (д х ш х г)	215 x 330 x 429 мм
Масса	7,5 кг
Длина шнура	800 - 1200 мм
Панель управления	Лицевая
Размеры чашек	До 152 мм
Бак для воды	1,8 литра - съемный
Объем емкости для кофе в зернах	250 г
Вместимость контейнера для сбора отходов	15
Давление насоса	15 бар
Бойлер	Бойлер из нержавеющей стали
Предохранительные устройства	Термоплавкий предохранитель

ЗАВОДСКИЕ НАСТРОЙКИ

Регулировка напитков

Напитки	Предустановленные количества	Насыщенность аромата	Регулировки:
Эспрессо	40 мл	3	20 мл - 230 мл
Эспрессо лунго	120 мл	3	20 мл - 230 мл
Капучино (кофе/молоко)	50 мл /34 сек молоко	3	20 - 230 мл/ 10 - 75 сек
Вспененное молоко	34 сек		10-75 сек

Примечание: указанные значения могут иметь погрешность.

ГАРАНТИЯ И ОБСЛУЖИВАНИЕ

Гарантия

Для получения более подробной информации о гарантии и связанных с ней условиях см. гарантийную книжку, предоставляемую отдельно.

Обслуживание

Мы хотим быть уверенными в том, что вы довольны своей машиной. Если вы этого еще не сделали, зарегистрируйте вашу покупку на сайте www.philips.com/welcome. Так мы сможем оставаться на связи с вами и отправлять вам памятки о проведении чистки и удалении накипи.

Если вам будет нужна поддержка или помощь, посетите сайт компании Philips www.philips.com/support либо свяжитесь по горячей линии с Philips в вашей стране. Контактный номер телефона указан в гарантийной книжке, предоставляемой отдельно, или на сайте www.philips.com/support.

ЗАКАЗ ИЗДЕЛИЙ ДЛЯ ТЕХОБСЛУЖИВАНИЯ

Для чистки и удаления накипи используйте только изделия для техобслуживания производства Philips. Эти продукты можно приобрести в интернет-магазине Philips (если он доступен в вашей стране) по адресу www.shop.philips.com/service, у вашего дилера или в авторизованных сервисных центрах.

Если вы столкнетесь с трудностями при получении изделий для техобслуживания вашей машины, просим вас связаться по горячей линии с Philips вашей страны.

Контактная информация указана в гарантийной книжке, предоставляемой отдельно, или на сайте www.philips.com/support.

Общий вид изделий для техобслуживания:



- Средство для удаления накипи CA6700



- Картридж фильтра для воды INTENZA+ CA6702



- Пищевая смазка HD5061



- Таблетки для удаления кофейного масла CA6704



- Система очистки контура молока: CA6705



- Комплект для техобслуживания CA 6706



421946024251

Импортер на территорию России и Таможенного Союза принимает претензии потребителей в случаях, предусмотренных Законом РФ «О защите прав потребителей» 07.02.1992 N 2300-1», в отношении товара, приобретенного на территории Российской Федерации.

RU Изготовитель: "Филипс Консьюмер Лайфстайл Б.В.", Туссендиепен 4, 9206 АД, Драхтен, Нидерланды

RU

14

Производитель оставляет за собой право вносить любые изменения без предварительного уведомления.



www.philips.com/welcome