

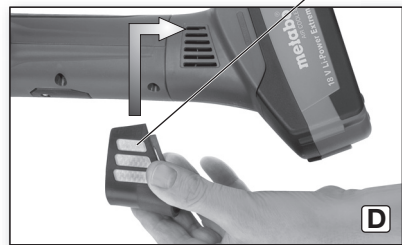

metabo[®]
work. don't play.

BF 18 LTX 90

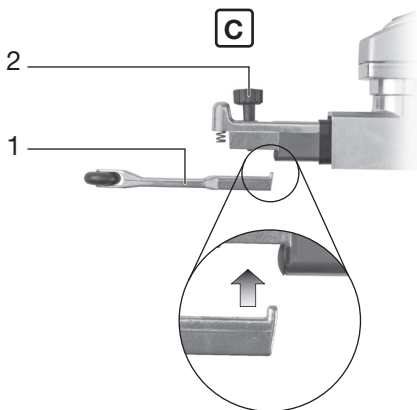
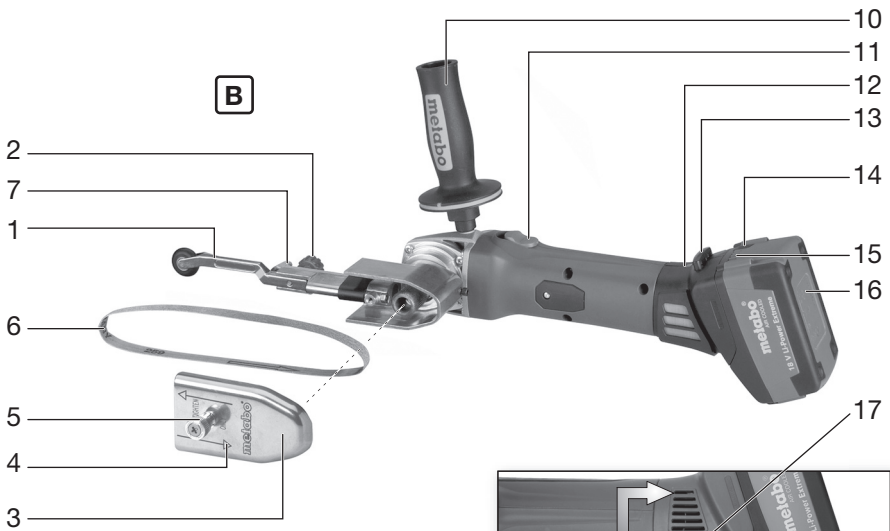
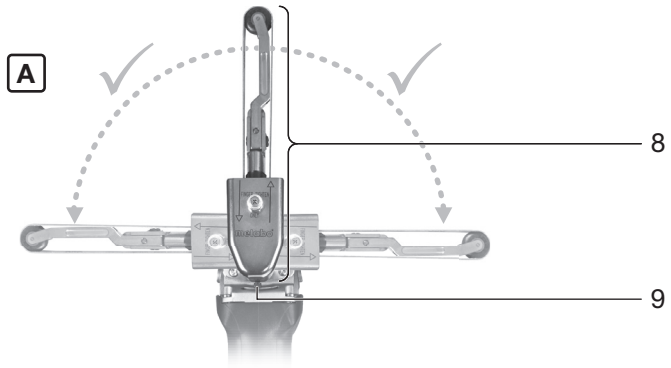

de	Originalbetriebsanleitung	5	fi	Alkuperäiset ohjeet	37
en	Original instructions	9	no	Original bruksanvisning	41
fr	Notice originale	13	da	Original brugsanvisning	45
nl	Oorspronkelijke gebruiksaanwijzing	17	pl	Instrukcja oryginalna	49
it	Istruzioni originali	21	el	Πρωτότυπες οδηγίες χρήσης	53
es	Manual original	25	hu	Eredeti használati utasítás	57
pt	Manual original	29	ru	Оригинальное руководство по эксплуатации	61
sv	Bruksanvisning i original	33			



		BF 18 LTX 90 Serial-Number: 00321...
U	V	18
B_L	mm (in)	457 (18)
v₀	m/s	8,0
m	kg (lbs)	2,6 (5.7)
a_h/K_h	m/s ²	< 2,5 / 1,5
L_{pA}/K_{pA}	dB(A)	81 / 3
L_{WA}/K_{WA}	dB(A)	92 / 3

EN 60745
2006/42/EC, 2004/108/EC, 2011/65/EU

ppac:  2013-04-26
Volker Siegle

Director Innovation, Research and Development
Responsible Person for Documentation
Metabowerke GmbH, 72622 Nuertingen, Germany

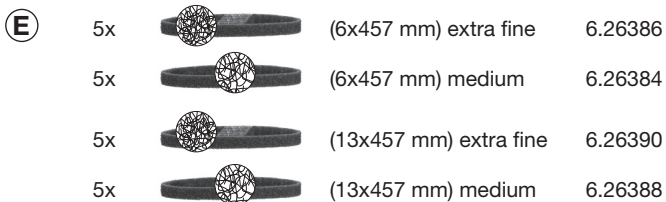
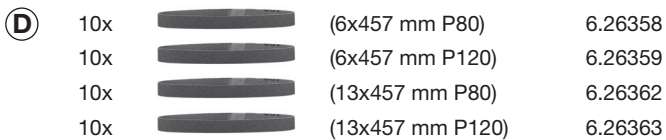
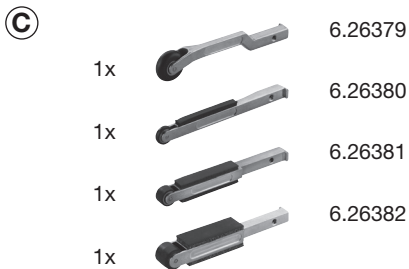
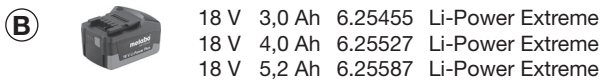

Originalbetriebsanleitung

1. Konformitätserklärung

Wir erklären in alleiniger Verantwortlichkeit, dass dieses Produkt mit den auf Seite 3 angegebenen Normen und Richtlinien übereinstimmt.

2. Bestimmungsgemäße Verwendung

Die Bandfeile ist zum Trockenschleifen, Entgraten und Polieren von Metallen, Holz, holzähnlichen Werkstoffen, Kunststoffen und Baustoffen bestimmt.

Für Schäden durch nicht bestimmungsgemäßen Gebrauch haftet allein der Benutzer.

Allgemein anerkannte Unfallverhütungsvorschriften und beigelegte Sicherheitshinweise müssen beachtet werden.

3. Allgemeine Sicherheitshinweise



WARNUNG – Zur Verringerung eines Verletzungsrisikos Betriebsanleitung lesen.



WARNUNG Lesen Sie alle Sicherheitshinweise und Anweisungen. *Versäumnisse bei der Einhaltung der Sicherheitshinweise und Anweisungen können elektrischen Schlag, Brand und/oder schwere Verletzungen verursachen.*

Bewahren Sie alle Sicherheitshinweise und Anweisungen für die Zukunft auf.

Lesen Sie vor der Benutzung des Elektrowerkzeugs die beiliegenden Sicherheitshinweise und die Gebrauchsanleitung aufmerksam und vollständig durch. Bewahren Sie alle beiliegenden Dokumente auf und geben Sie Ihr Elektrowerkzeug nur zusammen mit diesen Dokumenten weiter.

4. Spezielle Sicherheitshinweise



Beachten Sie die mit diesem Symbol gekennzeichneten Textstellen zu Ihrem eigenen Schutz und zum Schutz Ihres Elektrowerkzeugs!

Halten Sie das Gerät an den isolierten Griffflächen.

Das Beschädigen einer spannungsführenden Leitung kann metallene Geräteteile unter Spannung setzen und zu einem elektrischen Schlag führen.

Beim Schleifen von Metallen entsteht Funkenflug. Darauf achten, dass keine Personen gefährdet werden. Wegen der Brandgefahr dürfen sich keine brennbaren Materialien in der Nähe (Funkenflugbereich) befinden.

Es wird empfohlen, eine stationäre Absauganlage einzusetzen.

Stäube von Materialien wie bleihaltigem Anstrich, einigen Holzarten, Mineralien und Metall können

gesundheitsschädlich sein. Berühren oder Einatmen der Stäube können allergische Reaktionen und/oder Atemwegserkrankungen des Benutzers oder in der Nähe befindlicher Personen hervorrufen.

Bestimmte Stäube wie Eichen- oder Buchenstaub gelten als krebserzeugend, besonders in Verbindung mit Zusatzstoffen zur Holzbehandlung (Chromat, Holzschutzmittel). Asbesthaltiges Material darf nur von Fachleuten bearbeitet werden.

- Benutzen Sie möglichst eine Staubabsaugung.
- Sorgen Sie für gute Belüftung des Arbeitsplatzes.
- Es wird empfohlen, eine Atemschutzmaske mit Filterklasse P2 zu tragen.

Beachten Sie in Ihrem Land gültige Vorschriften für die zu bearbeitenden Materialien.

Materialien, die bei der Bearbeitung gesundheitsgefährdende Stäube oder Dämpfe erzeugen, dürfen nicht bearbeitet werden.

Tragen Sie Gehörschutz. Die Einwirkung von Lärm kann Gehörverlust bewirken.

Tragen Sie Schutzhandschuhe.



Tragen Sie immer eine Schutzbrille.

Das Werkstück gegen Verrutschen sichern, z.B. mit Hilfe von Spannvorrichtungen.

Maschine mit beiden Händen an den Handgriffen führen. Der Verlust der Kontrolle kann zu Verletzungen führen.

Bringen Sie Ihre Hand nie in die Nähe sich drehender Geräteteile oder des sich drehenden Schleifbandes.

Schleifstaub und Ähnliches nur bei Stillstand der Maschine entfernen.

Akkupack aus der Maschine entnehmen bevor irgendeine Einstellung, Umrüstung, Wartung oder Reinigung vorgenommen wird.

Vergewissern Sie sich, dass die Maschine beim Einstecken des Akkupacks ausgeschaltet ist.

Die zulässige Bandgeschwindigkeit des Schleifbandes muss mindestens so hoch sein wie die auf dem Elektrowerkzeug angegebene Bandgeschwindigkeit bei Leerlauf. Ein Schleifband, das sich schneller als zulässig bewegt, kann zerreißen und umherfliegen.

Kontrollieren Sie vor jeder Benutzung, dass das Schleifband richtig angebracht ist und vollständig auf den Rollen aufliegt. Probelauf durchzuführen: Lassen Sie die Maschine im Leerlauf 30 Sekunden in einer sicheren Lage laufen. Sofort anhalten, wenn beträchtliche Schwingungen auftreten oder wenn andere Mängel festgestellt werden. Wenn dieser Zustand eintritt, überprüfen Sie die Maschine, um die Ursache zu ermitteln.

4.1 Sicherheitshinweise zum Akkupack:



Akkupacks vor Nässe schützen!



Akkupacks nicht dem Feuer aussetzen!

Keine defekten oder deformierten Akkupacks verwenden!

Akkupacks nicht öffnen!
Kontakte der Akkupacks nicht berühren oder kurzschließen!



Aus defekten Li-Ion-Akkupacks kann eine leicht saure, brennbare Flüssigkeit austreten!



Falls Akkufflüssigkeit austritt und mit der Haut in Berührung kommt, spülen Sie sofort mit reichlich Wasser. Falls Akkufflüssigkeit in Ihre Augen gelangt, waschen Sie sie mit sauberem Wasser aus und begeben Sie sich unverzüglich in ärztliche Behandlung!

5. Überblick

Siehe Seite 2.

- 1 Schleifvorsatz
- 2 Drehknopf zur Befestigung des Schleifvorsatzes und zum Einregulieren des Bandlaufs
- 3 Abdeckung
- 4 Pfeile (Drehrichtung der Antriebswelle)
- 5 Schraube zur Befestigung der Abdeckung
- 6 Schleifband
- 7 Spannarm zum Schleifbandwechsel
- 8 Schleifkopf
- 9 Klemmschraube zur Schleifkopfverstellung
- 10 Zusatzhandgriff
- 11 Schaltschieber zum Ein-/Ausschalten
- 12 Elektronik-Signal-Anzeige
- 13 Taste zur Akkupack-Entriegelung
- 14 Taste der Kapazitätsanzeige
- 15 Kapazitäts- und Signalanzeige
- 16 Akkupack
- 17 Staubfilter

6. Inbetriebnahme

6.1 Zusatzhandgriff anbringen

 Nur mit angebrachtem Zusatzgriff (10) arbeiten! Den Zusatzgriff auf der linken oder rechten Maschinenseite fest einschrauben. Den Zusatzgriff auf der dem Schleifband (6) abgewandten Seite anbringen.

6.2 Schleifkopf (8) in Arbeitsposition verdrehen

Klemmschraube (9) mit dem Sechskantschlüssel lösen und den Schleifkopf (8) nach Bedarf und Arbeitsbedingung verdrehen. Der Schleifkopf muss sich im gezeigten, zulässigen Arbeitsbereich befinden (siehe Abbildung A, Seite 2). Klemmschraube (9) kräftig festziehen.

 Prüfen Sie vor jedem Arbeitsbeginn, dass die Klemmschraube (9) ausreichend festgezogen ist, damit sich der Schleifkopf (8) nicht verdreht. Das Schleifband (6) könnte sonst den Anwender berühren. Der Verlust der Kontrolle kann zu Verletzungen führen.

6.3 Staubfilter

Siehe Seite 2, Abbildung c.



Bei stark verschmutzter Umgebung stets den Staubfilter (17) anbringen.



Mit angebrachtem Staubfilter (17) erwärmt sich die Maschine schneller. Die Elektronik schützt die Maschine vor Überhitzung (Siehe Kapitel 9.).

Anbringen:

Siehe Abbildung Seite 2. Staubfilter (17) wie gezeigt anbringen.

Abnehmen:

Den Staubfilter (17) an den oberen Kanten geringfügig anheben und nach unten abnehmen.

6.4 Drehbarer Akkupack

Siehe Seite 2, Abbildung c.

Der hintere Maschinenteil lässt sich in 3 Stufen um 270° drehen und dadurch die Form der Maschine den Arbeitsbedingungen anpassen. Nur in eingerasteter Stellung arbeiten.

6.5 Akkupack

Vor der Benutzung den Akkupack (16) aufladen.

Laden Sie den Akkupack bei Leistungsabfall wieder auf.

Die optimale Aufbewahrungstemperatur liegt zwischen 10°C und 30°C.

Li-Ion-Akkupacks „Li-Power“ haben eine Kapazitäts- und Signalanzeige (15):

- Taste (14) drücken und der Ladezustand wird durch die LED-Leuchten angezeigt.
- Blinkt eine LED-Leuchte, ist der Akkupack fast leer und muss wieder aufgeladen werden.

6.6 Akkupack entnehmen, einsetzen

Entnehmen:

Taste zur Akkupack-Entriegelung (13) drücken und Akkupack (16) nach vorne herausziehen.

Einsetzen:

Akkupack (16) bis zum Einrasten aufschieben.

7. Benutzung

7.1 Ein-/Ausschalten, Dauereinschaltung



Maschine immer mit beiden Händen führen.



Die Maschine zuerst einschalten und erst dann auf das Werkstück aufsetzen.



Es ist zu vermeiden, dass die Maschine zusätzlichen Staub und Späne ansaugt. Beim Ein- und Ausschalten die Maschine von abgelagertem Staub fernhalten.



Maschine nach dem Ausschalten erst dann ablegen, wenn der Motor zum Stillstand gekommen ist.

! Vermeiden Sie unbeabsichtigtes Anlaufen: stets Maschine ausschalten, wenn der Akkupack aus der Maschine entnommen wird.

! Bei Dauereinschaltung läuft die Maschine weiter, wenn sie aus der Hand gerissen wird. Daher die Maschine immer an den vorgesehenen Handgriffen festhalten, einen sicheren Stand einnehmen und konzentriert arbeiten.

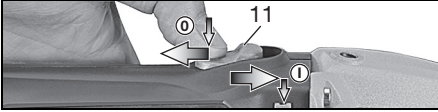

Einschalten/Dauereinschaltung: Schaltschieber (11) nach vorn schieben. Zur Dauereinschaltung dann nach unten kippen bis er einrastet.

Ausschalten: Auf das hintere Ende des Schaltschiebers (11) drücken und loslassen.

7.2 Schleifbandwechsel

Siehe Abbildung B, Seite 2.

- Schraube (5) von Hand lösen und Abdeckung (3) abnehmen.
- Den Spannarm (7) nach hinten ziehen und Schleifband (6) abnehmen.
- Das neue Schleifband so auf die Rollen auflegen, dass seine Umlaufrichtung (Pfeile auf der Innenseite des Schleifbandes) mit den Pfeilen (4) auf der Abdeckung übereinstimmt. Das Schleifband zuerst auf die Antriebswelle, dann auf die Rolle am Schleifvorsatz (1) auflegen.
- Abdeckung (3) wieder anbringen und Schraube (5) von Hand festschrauben.
- Bandlauf überprüfen und ggf. einstellen (siehe Kapitel 7.3).

7.3 Einregulieren des Bandlaufs

! Mit der Schraube (2) das Schleifband - bei stillstehender Maschine, Akkupack entnehmen - so einregulieren, dass es mittig auf der Schleifbandrolle läuft.

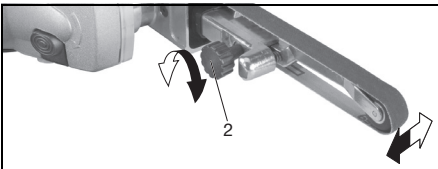

7.4 Schleifvorgang

Die Maschine zuerst einschalten und erst dann auf das Werkstück aufsetzen.

Die Maschine mit dem Schleifband parallel zur Werkstückoberfläche auf das Material aufsetzen.

Die Maschine dauernd in Bewegung halten, weil sonst Vertiefungen im Material entstehen können.

7.5 Schleifvorsatz wechseln

Siehe Abbildung C, Seite 2.

- Schleifband abnehmen (siehe Kapitel 7.2).

- Schraube (2) herausschrauben und Schleifvorsatz (1) abnehmen.
- Anderen Schleifvorsatz wie gezeigt anbringen (darauf achten, dass die Nase am Ende des Schleifvorsatzes in Richtung Spannarm zeigt, siehe Abbildung C).
- Mit Schraube (2) befestigen.
- Schleifband anbringen (siehe Kapitel 7.2).
- Bandlauf einstellen (siehe Kapitel 7.3).

8. Reinigung, Wartung

Motorreinigung: Die Maschine regelmäßig, häufig und gründlich durch die hinteren Lüftungsschlitze mit Druckluft ausblasen. Dabei muss die Maschine sicher gehalten werden.

9. Störungsbeseitigung

↑ °C Die Elektronik-Signal-Anzeige (12) leuchtet und die Lastdrehzahl nimmt ab.
Die Temperatur ist zu hoch! Maschine im Leerlauf laufen lassen, bis die Elektronik-Signal-Anzeige erlischt.

.... Die Elektronik-Signal-Anzeige (12) blinkt und die Maschine läuft nicht. Der Wiederanlaufschutz hat angesprochen. Wird der Akkupack bei eingeschalteter Maschine eingesteckt, läuft die Maschine nicht an. Die Maschine aus- und wieder einschalten.

10. Tipps und Tricks

Die Maschine nicht stark gegen die zu schleifende Fläche andrücken. Die Schleifleistung wird dadurch nicht besser, eher geringer.

Für eine optimale Handhabung: Schleifen sie auf der Seite, auf der sich das Schleifband auf die Maschine zu bewegt.

11. Zubehör

Verwenden Sie nur original Metabo Zubehör.

Verwenden Sie nur Zubehör, das die in dieser Betriebsanleitung angegebenen Anforderungen und Kenndaten erfüllt.

Siehe Seite 4.

- A Ladegeräte
- B Akkupacks verschiedener Kapazitäten
- C Schleifbandarm
- D Schleifband Keramikorn
- E Vliesband

Zubehör-Komplettprogramm siehe www.metabo.com oder Hauptkatalog.

12. Reparatur

Reparaturen an Elektrowerkzeugen dürfen nur durch eine Elektrofachkraft ausgeführt werden!

Mit reparaturbedürftigen Metabo Elektrowerkzeugen wenden Sie sich bitte an Ihre Metabo-Vertretung. Adressen siehe www.metabo.com.

Ersatzteillisten können Sie unter www.metabo.com herunterladen.



Gehörschutz tragen!

13. Umweltschutz

Befolgen Sie nationale Vorschriften zu umweltgerechter Entsorgung und zum Recycling ausgedienter Maschinen, Verpackungen und Zubehör.

Akku-Packs dürfen nicht mit dem Hausmüll entsorgt werden! Geben Sie defekte oder verbrauchte Akku-Packs an den Metabo-Händler zurück!

Akku-Packs nicht ins Wasser werfen.



Nur für EU-Länder: Werfen Sie Elektrowerkzeuge nicht in den Hausmüll! Gemäß Europäischer Richtlinie 2002/96/EG über Elektro- und Elektronik-Altgeräte und Umsetzung in nationales Recht müssen verbrauchte Elektrowerkzeuge getrennt gesammelt und einer umweltgerechten Wiederverwertung zugeführt werden. Vor dem Entsorgen den Akkupack im Elektrowerkzeug entladen. Die Kontakte gegen Kurzschluss sichern (z. B. mit Klebeband isolieren).

14. Technische Daten

Erläuterungen zu den Angaben auf Seite 3.
Änderungen im Sinne des technischen Fortschritts vorbehalten.

U = Spannung des Akkupacks
B_L = Schleifband-Länge
v₀ = Bandgeschwindigkeit bei Leerlauf
m = Gewicht mit kleinstem Akkupack

Messwerte ermittelt gemäß EN 60745.

--- Gleichstrom

Die angegebenen technischen Daten sind toleranzbehaftet (entsprechend den jeweils gültigen Standards).



Emissionswerte

Diese Werte ermöglichen die Abschätzung der Emissionen des Elektrowerkzeugs und den Vergleich verschiedener Elektrowerkzeuge. Je nach Einsatzbedingung, Zustand des Elektrowerkzeuges oder der Einsatzwerkzeuge kann die tatsächliche Belastung höher oder geringer ausfallen. Berücksichtigen Sie zur Abschätzung Arbeitspausen und Phasen geringerer Belastung. Legen Sie aufgrund entsprechend angepasster Schätzwerte Schutzmaßnahmen für den Anwender fest, z.B. organisatorische Maßnahmen.

Schwingungsgesamtwert (Vektorsumme dreier Richtungen) ermittelt entsprechend EN 60745:

a_h = Schwingungsemissionswert
(Oberflächen schleifen)

K_h = Unsicherheit (Schwingung)

Typische A-bewertete Schallpegel:

L_{pA} = Schalldruckpegel

L_{WA} = Schalleistungspegel

K_{pA}, K_{WA} = Unsicherheit

Beim Arbeiten kann der Geräuschpegel 80 dB(A) überschreiten.

Original instructions

1. Declaration of Conformity

We, being solely responsible, hereby declare that this product conforms to the standards and directives specified on page 3.

2. Specified Use

The band file is used for dry sanding, deburring and polishing metals, wood, materials similar to wood, plastics and construction materials.

The user bears sole responsibility for any damage caused by improper use.

Generally accepted accident prevention regulations and the enclosed safety information must be observed.

3. General Safety Instructions



WARNING – Reading the operating instructions will reduce the risk of injury.



WARNING Read all safety warnings and instructions. *Failure to follow all safety warnings and instructions may result in electric shock, fire and/or serious injury.*

Keep all safety instructions and information for future reference.

Before using the power tool, carefully read through and familiarise yourself with all the enclosed safety information and the Operating Instructions. Keep all enclosed documentation for future reference, and pass on your power tool only together with this documentation.

4. Special Safety Instructions



For your own protection and for the protection of your power tool, pay attention to all parts of the text that are marked with this symbol!

Hold the tool by the insulated gripping surfaces. Damage to a "live" wire may energise metal parts of the power tool and cause an electric shock.

Flying sparks are created when sanding metal. Ensure that no persons are in danger. Due to the risk of fire, all combustible materials must be removed from the work area (area affected by flying sparks).

Use of a fixed extractor system is recommended.

Dust from material such as paint containing lead, some wood species, minerals and metal may be harmful. Contact with or inhalation of the dust may cause allergic reactions and/or respiratory diseases to the operator or bystanders.

Certain kinds of dust are classified as carcinogenic such as oak and beech dust especially in conjunction with additives for wood conditioning

(chromate, wood preservative). Material containing asbestos must only be treated by specialists.

- Where the use of a dust extraction device is possible it shall be used.
- The work place must be well ventilated.
- The use of a dust mask of filter class P2 is recommended.

Follow national requirements for the materials you want to work with.

Materials that generate dusts or vapours that may be harmful to health must not be processed.

Wear ear protectors. Exposure to noise can cause hearing loss.

Wear protective gloves.



Always wear protective goggles.

Secure the workpiece against slipping, e.g. with the help of clamping devices.

Always guide the machine with both hands on the handles provided. Loss of control can cause personal injury.

Never place your hand near rotating parts of the device or near the rotating sanding belt.

Remove sanding dust and similar material only when the machine is not in operation.

Remove the battery pack from the machine before any adjustments, conversions or servicing are performed.

Before fitting the battery pack, make sure that the machine is switched off.

The rated speed of the sanding belt must be at least equal to the belt speed in idling marked on the power tool. A sanding belt running faster than its rated speed can break and fly apart.

Check prior to each use that the sanding belt is correctly attached and is completely on the rollers. Carry out a trial run: Allow the machine to run at idling speed for 30 seconds in a safe location. Stop immediately if significant vibrations occur or if other defects are noted. If such a situation occurs, check the machine to determine the cause.

4.1 Safety instructions for battery packs:



Protect battery packs from water and moisture!



Do not expose battery packs to naked flame!



Do not use faulty or deformed battery packs! Do not open battery packs!



Do not touch or short-circuit battery packs!



Slightly acidic, flammable fluid may leak from defective Li-ion battery packs!



If battery fluid leaks out and comes into contact with your skin, rinse immediately with plenty of water. If battery fluid leaks out and comes into contact with your eyes, wash them

with clean water and seek medical attention immediately.

5. Overview

See page 2.

- 1 Sanding attachment
- 2 Rotary knob for securing the sanding attachment and adjusting the belt run
- 3 Cover
- 4 Arrow (direction of rotation of drive shaft)
- 5 Screw for securing the cover
- 6 Sanding belt
- 7 Tensioning arm for replacing the sanding belt
- 8 Sanding head
- 9 Locking screw for adjusting sanding head
- 10 Additional handle
- 11 Sliding on/off switch
- 12 Electronic signal indicator
- 13 Battery pack release button
- 14 Capacity indicator button
- 15 Capacity and signal indicator
- 16 Battery pack
- 17 Dust filter

6. Initial Operation

6.1 Attaching the additional handle

 Always work with the additional handle attached (10)! Attach the additional handle on the left or right of the machine and secure. Attach the additional handle to the side facing away from the sanding belt (6).

6.2 Turning the sanding head (8) to operating position

Loosen the locking screw (9) using the hexagon spanner and, if necessary and depending on the task at hand, turn the sanding head (8). The sanding head must be positioned in the permitted working area as shown (see illustration A, page 2). Firmly tighten the locking screw (9).

 Each time before you start work, verify that the locking screw (9) is sufficiently tightened to ensure that the sanding head (8) does not move. Otherwise, the sanding belt (6) may come in contact with the user. Loss of control can cause personal injury.

6.3 Dust filter

See illustration C on page 2.

 Always fit the dust filter if the surroundings are heavily polluted (17).

 The machine heats up faster when the dust filter is fitted (17). It is protected by the electronics system from overheating (see chapter 9.).

To fit:

See fig. page 2. Attach the dust filter (17) as shown.

To remove:

Holding the dust filter at the edges, raise it slightly (17) and then pull it downwards and remove.

6.4 Rotating battery pack

See illustration C on page 2.

The rear section of the machine can be rotated 270° in three stages, thus allowing the machine's shape to be adapted to the working conditions. Only operate the machine when it is in an engaged position.

6.5 Battery pack

Charge the battery pack before use (16).

If performance diminishes, recharge the battery pack.

The ideal storage temperature is between 10°C and 30°C.

"Li-Power" li-ion battery packs have a capacity and signal indicator: (15)

- Press the button (14), the LEDs indicate the charge level.
- If one LED is flashing, the battery pack is almost flat and must be recharged.

6.6 Removing and inserting the battery pack

Removal:

Press the battery pack release (13) button and pull the battery pack (16) forwards.

Inserting:

Slide in the battery pack (16) until it engages.

7. Use

7.1 On/Off switch, continuous activation

 Always guide the machine with both hands.

 Switch the machine on first before mounting it on the workpiece.

 The machine must not be allowed to draw in additional dust and shavings. When switching the machine on and off, keep it away from dust deposits.

 After switching off the machine, only place it down when the motor has come to a standstill.

 Avoid switching on the machine accidentally: always switch it off when the battery pack is removed from the machine.

 In continuous operation, the machine continues running if it is forced out of your hands. Therefore, always hold the machine using the handles provided, stand in a safe position and concentrate.

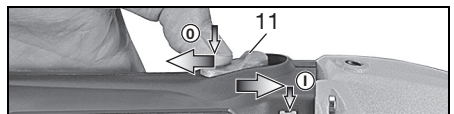

Switching on/Continuous activation: Push sliding switch (11) forward. For continuous activation, now tilt downwards until it engages.

Switching off: Press the rear end of the slide switch (11) and release.

7.2 Sanding belt replacement

See illustration B, page 2.

- Manually loosen screw (5) and remove cover (3).
- Pull tensioner arm (7) backwards and remove sanding belt (6).
- Place the new sanding belt on the rollers such that its direction of circulation (arrows on the inside of the sanding belt) matches the arrows (4) on the cover. Place the sanding belt first on the drive shaft and then on the roller on the sanding attachment (1).
- Replace the cover (3) and tighten the screw (5) by hand.
- Check the belt run and adjust if necessary (see Section 7.3).

7.3 Adjusting belt run

 Using the screw (2), adjust the sanding belt (while the machine is not in operation and the battery pack is removed) so that it runs in the centre of the sanding belt roller.

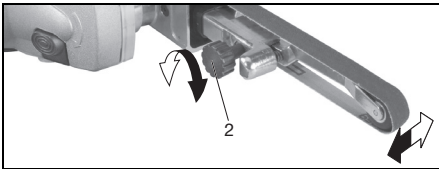

7.4 Sanding procedure

Switch the machine on first before mounting it on the workpiece.

Place the machine on the material such that the sanding belt is parallel to the surface of the workpiece.

Keep the machine in constant motion because otherwise recesses could be produced in the material.

7.5 Replacing the sanding attachment

See illustration C, page 2.

- Removing the sanding belt (see Section 7.2).
- Remove screw (2), and remove sanding attachment (1).
- Attach the other sanding attachment as shown (ensure that the nose at the end of the sanding attachment is pointing in the direction of the tensioning arm, see illustration C).
- Secure with screw (2).
- Attaching the sanding belt (see Section 7.2).
- Adjusting the belt run (see Section 7.3).

8. Cleaning, Maintenance

Motor cleaning: blow compressed air through the rear ventilation slots of the machine regularly, frequently and thoroughly. Here, the machine must be held firmly.

9. Troubleshooting



The electronic signal display (12) lights up and the load speed decreases. The temperature is too high! Run the machine in idling until the electronics signal indicator switches off.



The electronic signal display (12) flashes and the machine does not start. The restart protection is active. The machine will not start if the battery pack is inserted while the machine is on. Switch the machine off and on again.

10. Tips and Tricks

Do not press the device too firmly against the surface being sanded. This does not improve, but rather impairs, the sanding performance.

For optimum operation: Sand on the side on which the sanding belt moves towards the machine.

11. Accessories

Use only genuine Metabo accessories.

Use only accessories which fulfil the requirements and specifications listed in these operating instructions.

See page 4.

- A Chargers
- B Battery packs with different capacities
- C Sanding belt arm
- D Sanding belt, ceramic grain
- E Nylon web band

For a complete range of accessories, see www.metabo.com or the main catalogue

12. Repairs

Repairs to electrical tools must be carried out by qualified electricians ONLY!

Contact your local Metabo representative if you have Metabo power tools requiring repairs. For addresses see www.metabo.com.

You can download a list of spare parts from www.metabo.com.

13. Environmental Protection

Observe national regulations on environmentally compatible disposal and on the recycling of disused machines, packaging and accessories.

Battery packs must not be disposed of with regular waste. Please return faulty or used battery packs to your Metabo dealer.

Do not throw battery packs into water.



Only for EU countries: Never dispose of power tools in your household waste! In accordance with European Guideline 2002/96/EC on used electronic and electric equipment and its implementation in national legal systems,

used power tools must be collected separately and handed in for environmentally compatible recycling. Before disposal, discharge the battery pack in the power tool. Prevent the contacts from short-circuiting (e. g. by protecting them with adhesive tape).

14. Technical Specifications

Explanatory notes on the specifications on page 3. Changes due to technological progress reserved.

U = Voltage of battery pack
B_L = Sanding belt length
v₀ = Belt speed in idling
m = Weight with smallest battery pack

Vibration total value (vector sum of three directions) determined in accordance with EN 60745:

a_h = Vibration emission value (sanding surfaces)
K_h = Uncertainty (vibration)

The vibration emission level given in this information sheet has been measured in accordance with a standardised test given in EN 60745 and may be used to compare one tool with another. It is also suitable for a provisional estimate of the vibratory load.

The specified vibration level applies to the main applications of the power tool. However, if the tool is used for other applications, with different accessories or is poorly maintained, the vibration level may vary. This can considerably increase the vibratory load over the entire working period.

An estimation of the level of exposure to vibration should also take into account the times when the tool is switched off or when it is running but not actually doing the job. This can considerably reduce the vibratory load over the entire working period.

Identify additional safety measures to protect the operator from the effects of vibration such as: maintain the tool and the accessories, keep the hands warm, organisation of work patterns.

A-effective perceived sound levels:

L_{pA} = Sound pressure level
L_{WA} = Acoustic power level
K_{pA}, K_{WA} = Uncertainty (noise level)

During operation the noise level can exceed 80 dB(A).



Wear ear protectors!

Measured values determined in conformity with EN 60745.

The technical specifications quoted are subject to tolerances (in compliance with the relevant valid standards).

Notice originale

1. Déclaration de conformité

Nous déclarons sous notre propre responsabilité que ce produit est conforme aux normes et directives indiquées page 3.

2. Utilisation conforme à la destination

La lime à bande est prévue pour le meulage à sec, l'ébarbage et le lustrage de métaux, de bois et aux matériaux similaires au bois, de plastiques et de matériaux de construction.

L'utilisateur sera entièrement responsable de tous dommages résultant d'une utilisation non conforme à la destination de l'appareil.

Il est impératif de respecter les consignes générales de protection contre les accidents ainsi que les consignes de sécurité ci-jointes.

3. Consignes générales de sécurité



AVERTISSEMENT – Lire la notice d'utilisation afin d'éviter tout risque de blessure.



AVERTISSEMENT Lire toutes les consignes de sécurité et instructions. *Le non-respect des consignes de sécurité et des instructions peut être à l'origine d'un choc électrique, d'un incendie et/ou de blessures graves.*

Conserver toutes les consignes de sécurité et instructions.

Avant d'utiliser l'outil électrique, lire attentivement et entièrement les instructions de sécurité ainsi que le mode d'emploi ci-joints. Conserver les documents ci-joints et veiller à les remettre obligatoirement avec l'appareil à tout utilisateur concerné.

4. Consignes de sécurité particulières



Pour des raisons de sécurité et afin de protéger l'outil électrique, respecter les passages de texte marqués de ce symbole !

Tenir l'outil par les surfaces isolées. Tout endommagement avec un conducteur électrique sous tension peut également mettre les parties métalliques de l'outil sous tension et provoquer un choc électrique.

Des étincelles sont possibles lors du meulage de métaux. Veiller à ce que personne ne soit en danger. En raison du risque d'incendie, aucun matériau inflammable ne doit se trouver à proximité (zone de projection des étincelles).

Il est recommandé d'utiliser un système d'aspiration en poste fixe.

Les poussières de matériaux tels que les peintures au plomb, certains types de bois, de minéraux et de métaux peuvent s'avérer nocives pour la santé.

Toucher ou inhaler ces poussières peut entraîner des réactions allergiques et/ou des maladies respiratoires chez l'utilisateur ou les personnes se trouvant à proximité.

Certaines poussières provenant par exemple du chêne ou du hêtre sont considérées comme cancérogènes, particulièrement lorsqu'elles sont associées à des adjuvants de traitement du bois (chromate, produit de protection du bois). Seuls des spécialistes sont habilités à traiter les matériaux contenant de l'amiante.

- Utiliser le plus possible un système d'aspiration des poussières.

- Veiller à une bonne aération du site de travail.

- Il est recommandé de porter un masque antipoussières avec filtre de classe 2.

Respecter les directives nationales en vigueur relatives aux matériaux à traiter.

Le sciage de matériaux produisant des poussières ou vapeurs nocives au moment de la découpe est proscrit.

Porter une protection auditive. Le bruit est susceptible de provoquer une perte de capacité auditive.

Porter des gants de protection.



Toujours porter des lunettes de protection.

Bloquer la pièce pour éviter qu'elle ne glisse, par ex. à l'aide de dispositifs de serrage.

L'outil doit être guidé avec les deux mains au niveau des poignées. En cas de perte de contrôle, il y a un risque de blessures.

Ne jamais approcher les mains des pièces ni de la bande de meulage en rotation.

Éliminer la poussière de meulage et autres uniquement lorsque l'outil est à l'arrêt.

Retirer le bloc batterie de l'outil avant toute opération de réglage, de changement d'accessoire, de maintenance ou de nettoyage.

S'assurer que l'outil est débranché au moment de placer le bloc batterie.

La vitesse assignée de la bande de meulage doit être au moins égale à la vitesse à vide indiquée sur l'outil électrique. Si la bande de meulage est plus rapide que la vitesse autorisée, elle peut rompre et voler en éclat.

Avant chaque utilisation, contrôler si la bande de meulage est posée correctement, entièrement sur les rouleaux. Faites un essai en faisant tourner l'outil à vide pendant 30 secondes dans un endroit sûr. Arrêter immédiatement en cas de fortes vibrations ou d'autres défauts. Si cet incident se produit, contrôler la machine afin d'en déterminer la cause.

4.1 Consignes de sécurité relatives au bloc batteries :



Protéger les blocs batteries de l'humidité !

Ne pas exposer les blocs batteries au feu !

Ne pas utiliser de blocs batteries défectueux ou déformés !

Ne pas ouvrir les blocs batteries !

Ne jamais toucher ni court-circuiter entre eux les contacts d'un bloc batterie.



Un bloc batterie défectueux Li-Ion peut occasionner une fuite de liquide légèrement acide et inflammable !



En cas de fuite d'acide d'accumulateur et de contact avec la peau, rincer immédiatement à grande eau. En cas de projection dans les yeux, les laver à l'eau propre et consulter immédiatement un médecin !

5. Vue d'ensemble

Voir page 2.

- 1 Adaptateur de meulage
- 2 Bouton rotatif pour fixer l'adaptateur de meulage et régler la course de la bande
- 3 Capot
- 4 Flèche (sens de rotation de l'arbre de transmission)
- 5 Vis pour fixer le capot
- 6 Bande de meulage
- 7 Bras de serrage pour changer la bande de meulage
- 8 Tête de meule
- 9 Vis de serrage pour régler la tête de meule
- 10 Poignée supplémentaire
- 11 Interrupteur coulissant sur Marche/arrêt
- 12 Témoin électronique
- 13 Touche de déverrouillage des blocs batteries
- 14 Touche de l'indicateur de capacité
- 15 Indicateur de capacité et de signalisation
- 16 Bloc batterie
- 17 Filtre antipoussières

6. Mise en service

6.1 Pose de la poignée supplémentaire



Travailler uniquement si la poignée supplémentaire (10) est mise en place ! Visser la poignée supplémentaire sur le côté gauche ou droit de la machine. Placer la poignée supplémentaire sur le côté opposé à la bande de meulage (6).

6.2 Retourner la tête de meule (8) en position de travail

Desserrer la vis de serrage (9) à l'aide de la clé à six-pans et retourner la tête de meule (8) selon le besoin et les conditions de travail. La tête de meule doit se trouver dans la zone de travail autorisée

indiquée (voir figure A, page 2). Resserrer fermement la vis de serrage (9).



Avant de commencer à travailler, vérifier que la vis de serrage (9) est suffisamment serrée pour bloquer la tête de meule (8). Sinon, la bande de meulage (6) risque de toucher l'utilisateur. En cas de perte de contrôle, il y a un risque de blessures.

6.3 Filtre antipoussières

Voir page 2, illustration c.



En cas d'environnement fortement encrassé, toujours monter le filtre antipoussières (17).



Lorsque le filtre antipoussières (17) est monté, la machine s'échauffe plus rapidement.

L'électronique protège la machine contre la surchauffe (voir chapitre 9.).

Montage :

Voir l'illustration de la page 2. Monter le filtre antipoussières (17) comme illustré.

Retrait :

Soulever légèrement le filtre antipoussières (17) aux bords supérieurs et le retirer vers le bas.

6.4 Bloc batteries tournant

Voir page 2, illustration c.

La partie arrière de la machine peut être tournée selon 3 niveaux de 270° et adapter ainsi la forme de la machine aux conditions de travail. Ne travailler qu'en position enclenchée.

6.5 Bloc batterie

Charger le bloc batterie avant utilisation. (16)

En cas de baisse de puissance, recharger le bloc batterie.

La température de stockage optimale se situe entre 10°C et 30°C.

Les blocs batteries Li-Ion Li-Power sont pourvus d'un indicateur de capacité et de signalisation : (15)

- (14) Presser la touche pour afficher l'état de charge par le biais des voyants DEL.

- Si un voyant DEL clignote, le bloc batterie est presque épuisé et doit être rechargé.

6.6 Retrait et mise en place du bloc batterie

Retrait :

Appuyer sur la touche de déverrouillage (13) du bloc batterie et tirer sur le bloc batterie (16) vers l'avant.

Mise en place :





Faire glisser le bloc batterie (16) jusqu'à enclenchement.

7. Utilisation

7.1 Marche/arrêt, fonctionnement en continu



Toujours guider la machine des deux mains.

-  Mettre tout d'abord l'outil en service et le placer ensuite sur la pièce.
-  Veiller à éviter que la machine aspire des poussières et copeaux supplémentaires. Lors de la mise en route et de l'arrêt de la machine, la tenir loin des dépôts de poussière.
-  Après l'avoir arrêtée, ne poser la machine qu'une fois que le moteur a cessé de tourner.
-  Eviter un démarrage involontaire : toujours mettre la machine hors tension lorsque le bloc batteries est retiré de la machine.
-  Lorsque l'outil est en position de marche continue, il continue de tourner s'il échappe des mains. Afin d'éviter tout comportement inattendu de l'outil, le tenir avec les deux mains au niveau des poignées, veiller à un bon équilibre et travailler de manière concentrée.

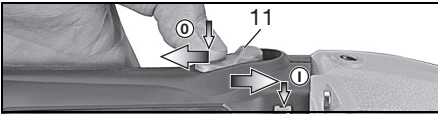

Marche/fonctionnement en continu : Pousser l'interrupteur coulissant (11). Pour un fonctionnement en continu, le basculer vers l'arrière jusqu'au cran.

Arrêt : Appuyer sur l'arrière de l'interrupteur coulissant (11), puis relâcher.

7.2 Remplacement de la bande de meulage

Voir figure 2, page B.

- Desserrer la vis (5) à la main et retirer le capot (3).
- Tirer le bras de serrage (7) vers l'arrière et retirer la bande de meulage (6).
- Placer la nouvelle bande de meulage sur les rouleaux de sorte que son sens de fonctionnement (flèches côté intérieur de la bande de meulage) corresponde aux flèches (4) sur le capot. Poser d'abord la bande de meulage sur l'arbre de transmission, puis sur le rouleau de l'adaptateur de meulage (1).
- Reposer le capot (3) et resserrer la vis (5) à la main.
- Contrôler la course de la bande et régler si nécessaire (voir chapitre 7.3).

7.3 Réglage du déroulement de la bande

 A l'aide de la vis (2), régler la bande de meulage (l'outil doit être arrêté et débranché, le bloc batterie retiré) de sorte qu'elle se trouve au milieu du rouleau.

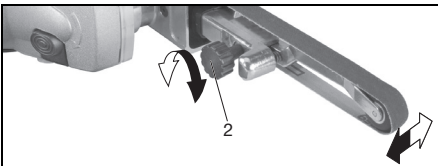

7.4 Opération de meulage

Mettre tout d'abord l'outil en service et le placer ensuite sur la pièce.

Placer l'outil sur le matériau en appliquant la bande de meulage parallèlement à la surface de la pièce à usiner.

Maintenir sans cesse l'outil en mouvement, sinon des creux peuvent se former dans le matériau.

7.5 Remplacement de l'adaptateur de meulage

Voir figure C, page 2.

- Enlever la bande de meulage (voir chapitre 7.2).
- Desserrer la vis (2) et retirer l'adaptateur de meulage (1).
- Poser un autre adaptateur de meulage tel qu'illustré (veiller à ce que l'extrémité arrière de l'adaptateur de meulage soit orientée vers le bras de serrage, voir figure C).
- Serrer à l'aide de la vis (2).
- Poser la bande de meulage (voir chapitre 7.2).
- Régler la course de la bande (voir chapitre 7.3).

8. Nettoyage, maintenance

Nettoyage du moteur : Nettoyer la machine régulièrement, fréquemment et soigneusement, en soufflant de l'air comprimé à travers les fentes d'aération à l'arrière. Veiller à bien maintenir la machine pendant ce temps.

9. Dépannage

 **Le témoin électronique (12) s'allume et la vitesse en charge diminue.** La température est trop haute ! Laisser fonctionner la machine à vide jusqu'à ce que le témoin électronique s'éteigne.

 **Le témoin électronique (12) clignote et la machine ne fonctionne pas.** La protection contre le redémarrage s'est déclenchée. Si le bloc batteries est introduit lorsque la machine est sous tension, la machine ne démarre pas. Arrêter et redémarrer la machine.

10. Conseils et astuces

Ne pas appuyer trop fort l'outil contre la surface à meuler. La puissance de meulage n'en sera pas augmentée, au contraire elle sera plutôt inférieure.

Pour un maniement optimal : meuler du côté sur lequel la bande de meulage se déplace sur la machine.

11. Accessoires

Utiliser uniquement du matériel Metabo.

Utiliser exclusivement des accessoires, qui sont conformes aux exigences et données caractéristiques indiquées dans la présente notice d'utilisation.

Voir page 4.

- A Chargeurs
- B Blocs batteries de différentes capacités
- C Bras pour bande de meulage

fr FRANÇAIS

D Bande de meulage grain céramique

E Bande non tissée

Voir programme complet des accessoires sur www.metabo.com ou dans le catalogue principal.

12. Réparations

Les travaux de réparation sur les outils électriques ne peuvent être effectués que par un spécialiste !

Pour toute réparation sur un outil Metabo, contacter le représentant Metabo. Voir les adresses sur www.metabo.com.

Les listes des pièces détachées peuvent être téléchargées sur www.metabo.com.

13. Protection de l'environnement

Suivre les réglementations nationales concernant l'élimination dans le respect de l'environnement et le recyclage des machines, emballages et accessoires.

Les blocs batteries ne doivent pas être jetés avec les ordures ménagères ! Ramener les blocs batteries défectueux ou usagés à un revendeur Metabo !

Ne jetez pas les blocs batteries dans l'eau.

 Pour les pays européens uniquement : Ne pas jeter les appareils électriques dans les ordures ménagères ! Conformément à la directive européenne 2002/96/CE relative aux déchets d'équipements électriques ou électroniques (DEEE), et à sa transposition dans la législation nationale, les appareils électriques doivent être collectés à part et être soumis à un recyclage respectueux de l'environnement. Avant d'éliminer l'outil électrique, décharger son bloc batterie. Protéger les contacts de tout court-circuit (par ex. isoler à l'aide de ruban adhésif).

14. Caractéristiques techniques

Commentaires sur les indications de la page 3.

Sous réserve de modifications allant dans le sens du progrès technique.

U = tension du bloc batterie

B_L = Longueur de bande de meulage

v_0 = Vitesse de la bande en marche à vide

m = Poids (avec le plus petit des blocs batteries)

Valeurs de mesure calculées selon EN 60745.

== Courant continu

Les caractéristiques indiquées sont soumises à tolérance (selon les normes en vigueur correspondantes).

Valeurs d'émission

Ces valeurs permettent l'estimation des émissions de l'outil électrique et la comparaison entre différents outils électriques. Selon les conditions d'utilisation, l'état de l'outil électrique ou les accessoires utilisés, la sollicitation réelle peut varier plus ou moins.. Pour l'estimation, tenir compte des pauses de travail et des phases de sollicitation

moindre. Définir des mesures de protection pour l'utilisateur sur la base des valeurs estimatives adaptées en conséquence, p. ex. mesures organisationnelles.

Valeurs totales de vibration (somme vectorielle triaxiale) déterminées selon EN 60745 :

a_h = Valeur d'émission de vibrations (meulage de surfaces)

K_h = Incertitude (vibration)

Niveau sonore typique pondéré A :

L_{pA} = niveau de pression acoustique

L_{WA} = niveau de puissance sonore

K_{pA} , K_{WA} = Incertitude

Pendant le fonctionnement, il se peut que le niveau sonore dépasse les 80 db(A).

 Porter un casque antibruit !

Oorspronkelijke gebruiksaanwijzing

1. Conformiteitsverklaring

Wij verklaren op eigen en uitsluitende verantwoording dat dit product voldoet aan de op pagina 3 genoemde normen en richtlijnen.

2. Gebruik volgens de voorschriften

De bandvijl is bestemd voor het droogschuren, ontbramen en polijsten van metaal, hout, houtachtig materiaal, kunststof en bouw materiaal.

Voor schade door oneigenlijk gebruik is alleen de gebruiker aansprakelijk.

De algemeen erkende veiligheidsvoorschriften en de bijgevoegde veiligheidsvoorschriften dienen te worden nageleefd.

3. Algemene veiligheidsvoorschriften



WAARSCHUWING – Lees de gebruiksaanwijzing om het risico van letsel te verminderen.



WAARSCHUWING Lees alle veiligheidsvoorschriften en aanwijzingen.

Worden de veiligheidsvoorschriften en aanwijzingen niet in acht genomen, dan kan dit een elektrische schok, brand en/of ernstig letsel tot gevolg hebben.

Bewaar alle veiligheidsvoorschriften en aanwijzingen goed met het oog op toekomstig gebruik.

Lees vóór het gebruik van het elektrisch gereedschap de bijbehorende veiligheidsvoorschriften en de gebruiksaanwijzing aandachtig en volledig door. Bewaar alle documenten die bij de machine horen zorgvuldig en geef de machine alleen samen met deze documenten door aan anderen.

4. Speciale veiligheidsvoorschriften



Let ter bescherming van uzelf en de machine op de met dit symbool aangegeven passages!

Houd het apparaat vast aan de geïsoleerde greepvlakken. Wanneer een spanningvoerende geleider wordt beschadigd, kunnen ook metalen apparaatonderdelen onder spanning komen te staan, met een elektrische schok als mogelijk gevolg.

Bij het schuren van metaal ontstaat een vonkenregen. Let erop dat er niemand aan gevaar wordt blootgesteld. Vanwege het brandgevaar mag er zich geen brandbaar materiaal in de omgeving (in het bereik van de vonkenregen) bevinden.

Het gebruik van een stationaire afzuiginrichting wordt aanbevolen.

Stoffen afkomstig van bepaalde materialen, zoals loodhoudende verf, enkele houtsoorten, mineralen en metaal, kunnen schadelijk zijn voor de gezondheid. Het aanraken of inademen van deze stoffen kan bij de gebruiker of personen die zich in de nabijheid bevinden leiden tot allergische reacties en/of aandoeningen aan de luchtwegen.

Bepaalde stoffen, zoals van eiken of beuken, gelden als kankerwekkend, met name in verbinding met additieven voor de houtbehandeling (chromaat, houtbeschermingsmiddelen).

Asbesthoudend materiaal mag alleen worden bewerkt door gespecialiseerd personeel.

- Maak zo mogelijk gebruik van een stofafzuiging.
- Zorg voor een goede ventilatie van de werkplaats.
- Het wordt aanbevolen om een stofmasker van filterklasse P2 te dragen.

Neem de voorschriften in acht die in uw land voor de te bewerken materialen van toepassing zijn.

Er mogen geen materialen worden gebruikt waarbij tijdens de bewerking stoffen of dampen vrijkomen die gevaarlijk zijn voor de gezondheid.

Draag oordoppen. Lawaai kan leiden tot gehoorverlies.

Draag veiligheids handschoenen.



Draag altijd een veiligheidsbril.

Het werkstuk beveiligen tegen wegglijden, bijv. met behulp van spaninrichtingen.

De machine met beide handen aan de handgrepen geleiden. Verlies van controle kan tot letsel leiden.

Kom nooit met uw hand in de buurt van de draaiende machineonderdelen of schuurband.

Verwijder schuurstof en dergelijke uitsluitend bij uitgeschakelde en stilstaande machine.

Haal het accupack uit de machine, voordat instel-, ombouw-, onderhouds- of reinigingswerkzaamheden uitgevoerd worden.

Verzeker u ervan dat de machine bij het insteken van het accupack uitgeschakeld is.

De toelaatbare bandsnelheid van de schuurband dient minstens zo hoog te zijn als de bandsnelheid bij onbelast toerental die op het elektrisch gereedschap staat aangegeven. Een schuurband die sneller draait dan toelaatbaar, kan breken en wegvliegen.

Controleer voor gebruik altijd of de schuurband juist is aangebracht en volledig op de rollen ligt. Voer een testloop uit: Laat de machine onder veilige omstandigheden 30 seconden bij onbelast toerental lopen. Direct stoppen wanneer aanzienlijke trillingen optreden of wanneer andere gebreken vastgesteld worden. Wanneer deze toestand zich voordoet, controleer de machine dan om de oorzaak vast te stellen.

4.1 Veiligheidsinstructies voor het accupack:



Accupacks tegen vocht beschermen!



Accupacks niet aan vuur blootstellen!

Geen defecte of vervormde accupacks gebruiken!
Accupacks niet openen!

Contacten van de accupacks niet aanraken of kortsluiten!



Uit defecte Li-ion-accupacks kan een licht zure, brandbare vloeistof lopen!



Als accuvloeistof naar buiten stroomt en met de huid in aanraking komt, onmiddellijk afspoelen met overvloedig water. Wanneer er accuvloeistof in uw ogen komt, was deze dan uit met schoon water en zoek onmiddellijk een arts op voor behandeling!

5. Overzicht

Zie pagina 2.

- 1 Schuurvoorzetstuk
- 2 Draaiknop voor de bevestiging van het schuurvoorzetstuk en voor het afstellen van de bandloop
- 3 Afdekking
- 4 Pijlen (draairichting van de aandrijfas)
- 5 Schroef voor de bevestiging van de afdekking
- 6 Schuurband
- 7 Spanarm voor de schuurbandwissel
- 8 Schuurkop
- 9 Klembout voor de verstelling van de schuurkop
- 10 Extra handgreep
- 11 Schakelschuif voor het in-/uitschakelen
- 12 Elektronische signaalindicatie
- 13 Toets voor ontgrendeling van het accupack
- 14 Toets voor de indicatie van de capaciteit
- 15 Capaciteits- en signaalindicatie
- 16 Accupack
- 17 Stoffilter

6. Inbedrijfstelling

6.1 Extra handgreep aanbrengen



Alleen werken wanneer de extra greep (10) is aangebracht! De extra greep stevig inschroeven aan de linker- of rechterkant van de machine. De extra handgreep aanbrengen op de zijde aan de andere kant van de schuurband (6).

6.2 Schuurkop (8) in werkpositie draaien

De klembout (9) met de zeskantsleutel losdraaien en de schuurkop (8) naar de aard van het werk verdraaien. De schuurkop moet zich in het aangegeven, toelaatbare werkbereik bevinden (zie afbeelding A, pagina 2). De klembout (9) krachtig vastdraaien.



Controleer, alvorens met het werk te beginnen, altijd of de klembout (9) voldoende

stevig aangedraaid is, zodat de schuurkop (8) niet kan verdraaien. De gebruiker kan anders door de schuurband (6) geraakt worden. Verlies van controle kan tot letsel leiden.

6.3 Stoffilter

Zie pagina 2, afbeelding C.



Bij een sterk verontreinigde omgeving altijd het stoffilter (17) aanbrengen.



Met een aangebracht stoffilter (17) wordt de machine sneller warm. De elektronica beschermt de machine tegen oververhitting (zie hoofdstuk 9.).

Aanbrengen:

Zie afbeelding pagina 2. Stoffilter (17) aanbrengen zoals weergegeven.

Afnemen:

Het stoffilter (17) aan de bovenkant enigszins optillen en naar beneden afnemen.

6.4 Draaibaar accupack

Zie pagina 2, afbeelding c.

Het achterdeel van de machine kan in 3 stappen 270° worden gedraaid, zodat de vorm van de machine aangepast kan worden aan de arbeidsomstandigheden. Alleen in ingeklikte stand gebruiken.

6.5 Accupack

Het accupack (16) voor gebruik opladen.

Laad het accupack bij vermogensverlies weer op.

De optimale opslagtemperatuur ligt tussen 10°C en 30°C.

Li-ion-accupacks „Li-Power“ hebben een capaciteits- en signaalindicatie (15):

- Druk op toets (14) en de laadtoestand wordt door de LED-verlichting aangegeven.

- Wanneer een LED-lampje knippert, is het accupack bijna leeg en moet het weer opgeladen worden.

6.6 Accupack uitnemen, inbrengen

Uitnemen:

De toets voor de accupack-ontgrendeling (13) indrukken en het accupack (16) er naar voren uittrekken.

Inbrengen:

Accupack (16) erop schuiven tot het inklikt.

7. Gebruik

7.1 In-/uitschakelen, continu-inschakeling



De machine altijd met beide handen geleiden!





De machine eerst inschakelen en dan pas op het werkstuk zetten.



Het opzuigen van extra stof en spanen door de machine dient te worden voorkomen. Bij het

in- en uitschakelen moet erop worden gelet dat zich geen neergeslagen stof in de buurt van de machine bevindt.

 De machine na het uitschakelen pas wegzetten wanneer de motor tot stilstand is gekomen.

 Voorkom dat de machine onbedoeld wordt gestart: Schakel de machine altijd uit wanneer het accupack uit de machine wordt gehaald.

 Bij de continu-inschakeling loopt de machine verder wanneer hij uit de hand wordt getrokken. Daarom de machine altijd bij de hiervoor bestemde handgrepen vasthouden, ervoor zorgen dat u stevig staat en geconcentreerd werken.

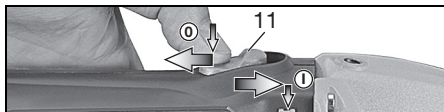

Inschakelen/Continu-inschakeling: schakelschuif (11) naar voren schuiven. Voor de continu-inschakeling deze vervolgens naar beneden klappen tot hij inklikt.

Uitschakelen: op het achterste uiteinde van de schakelschuif (11) drukken en loslaten.

7.2 Schuurbandwissel

Zie afbeelding B, pagina 2.

- De schroef (5) met de hand losdraaien en de afdekking (3) wegnemen.
- De spanarm (7) naar achteren trekken en de schuurband (6) verwijderen.
- De nieuwe schuurband zo op de rollen leggen dat de omlooprichting ervan (pijlen op de binnenkant van de schuurband) correspondeert met de pijlen (4) op de afdekking. De schuurband eerst op de aandrijfas en vervolgens op de rol van het schuurvoorzetstuk (1) leggen.
- De afdekking (3) weer aanbrengen en de schroef (5) met de hand vastdraaien.
- De bandloop controleren en zo nodig instellen (zie hoofdstuk 7.3).

7.3 Afstellen van de bandloop

 Met de schroef (2) de schuurband - bij stilstaande machine en verwijderd accupack - zo afstellen, dat hij in het midden van de schuurbandrol loopt.

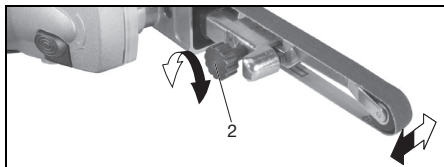

7.4 Het schuren

De machine eerst inschakelen en dan pas op het werkstuk zetten.

De machine met de schuurband parallel aan het werkstukoppervlak op het materiaal zetten.

De machine voortdurend in beweging houden, omdat er anders verdiepingen in het materiaal kunnen ontstaan.

7.5 Schuurvoorzetstuk wisselen

Zie afbeelding C, pagina 2.

- De schuurband wegnemen (zie hoofdstuk 7.2).
- De schroef (2) uitdraaien en het schuurvoorzetstuk (1) afnemen.
- Een andere schuurvoorzetstuk zoals aangegeven aanbrengen. (Let erop dat de neus aan het uiteinde van het schuurvoorzetstuk in de richting van de spanarm wijst, zie afbeelding C.)
- Met de schroef (2) bevestigen.
- De schuurband aanbrengen (zie hoofdstuk 7.2).
- De bandloop instellen (zie hoofdstuk 7.3).

8. Reiniging, onderhoud

Reiniging van de motor: De machine zeer regelmatig en grondig door de achterste ventilatiesleuven uitblazen met perslucht. Hierbij dient de machine stevig te worden vastgehouden.

9. Storingen verhelpen

 **De elektronische signaalindicatie (12) brandt en het belastings-toerental neemt af.** De temperatuur is te hoog! De machine onder nullast laten lopen tot de elektronische signaalindicatie uitgaat
Original betjeningsanvisning.

 **De elektronische signaalindicatie (12) knippert en de machine loopt niet.** De herstartbeveiliging is geactiveerd. Wordt het accupack in een ingeschakelde machine gestoken, dan start de machine niet. De machine uit- en weer inschakelen.

10. Handige tips

De machine niet met kracht tegen het schuurvlak aandrukken. De schuurafname wordt daardoor niet beter maar eerder geringer.

Voor een optimale bediening: Schuur aan de kant waar de schuurband zich naar de machine toe beweegt.

11. Accessoires

Gebruik uitsluitend originele Metabo accessoires. Gebruik alleen toebehoren die voldoen aan de in deze gebruiksaanwijzing genoemde eisen en kenmerken.

Zie bladzijde 4.

- A Laadapparaten
- B Accupacks met verschillende capaciteiten
- C Schuurbandarm
- D Schuurband keramische korrel
- E Vliesband

Compleet accessoireprogramma zie www.metabo.com of hoofdcatalogus.

12. Reparatie

Reparaties aan elektrisch gereedschap mogen uitsluitend door een erkend vakman worden uitgevoerd!

Neem voor elektrisch gereedschap van Metabo dat gerepareerd te worden contact op met uw Metabo-vertegenwoordiging. Zie voor adressen www.metabo.com.

Onderdeellijsten kunt u via www.metabo.com downloaden.

Totale trillingswaarde (vectorsom van drie richtingen) bepaald volgens EN 60745:

a_h = trillingsemisiewaarde (oppervlakten schuren)

K_h = onzekerheid (trilling)

Karakteristiek A-gekwalificeerd geluidsniveau:

L_{pA} = geluidsdrumniveau

L_{WA} = geluidsvermogensniveau

K_{pA} , K_{WA} = onzekerheid

Tijdens het werken kan het geluidsniveau de 80 dB(A) overschrijden.

 **Drag gehoorbescherming!**

13. Milieubescherming

Neem de nationale voorschriften in acht voor een milieuvriendelijke verwijdering en de recycling van afgedankte machines, verpakkingen en toebehoren.

Accu-packs mogen niet bij het huisvuil gegooid worden! Geef defecte of verbruikte accu-packs terug aan de Metabo-handelaar!

Accu-packs niet in het water gooien.



Alleen voor EU-landen: Geef uw elektrisch gereedschap nooit met het huisvuil mee!

Volgens de Europese richtlijn 2002/96/EG inzake gebruikte elektrische en elektronische apparaten en de vertaling hiervan in de nationale wetgeving dienen oude elektrische apparaten gescheiden te worden ingezameld en op milieuvriendelijke wijze te worden afgevoerd. Ontlaad eerst het accupack in het elektrisch gereedschap alvorens het af te voeren. De contacten tegen kortsluiting beschermen (bijv. met tape isoleren).

14. Technische gegevens

Toelichting bij de gegevens van pagina 3. Wijzigingen en technische verbeteringen voorbehouden.

U = spanning van het accupack

B_L = schuurbandlengte

v_0 = bandsnelheid bij onbelast toerental

m = gewicht (met het kleinste accupack)

Meetgegevens volgens de norm EN 60745.

== Gelijkstroom

De vermelde technische gegevens zijn tolerantiewaarden (overeenkomstig de toepasselijke norm).



Emissiewaarden

Deze waarden maken een beoordeling mogelijk van de emissie van het elektrisch gereedschap en een vergelijking van de verschillende elektrische gereedschappen. Afhankelijk van het gebruik, de toestand van het elektrisch gereedschap of het inzetgereedschap kan de daadwerkelijke belasting hoger of lager uitvallen. Neem voor de beoordeling pauzes en fases met een lagere belasting in aanmerking. Bepaal op grond van de overeenkomstig aangepaste taxatiewaarden maatregelen ter bescherming van de gebruiker, bijv. organisatorische maatregelen.

Istruzioni originali

1. Dichiarazione di conformità

Dichiariamo sotto la nostra completa responsabilità che questo prodotto è conforme alle norme e direttive riportate a pagina 3.

2. Utilizzo conforme

La lima a nastro è concepita per la levigatura a secco, la sbavatura e la lucidatura di metalli, legno, materiali in simil-legno, plastiche e materiali da costruzione.

Eventuali danni derivanti da un uso improprio dell'utensile elettrico sono di esclusiva responsabilità dell'operatore.

È obbligo rispettare le prescrizioni generali per la prevenzione degli infortuni nonché le norme sulla sicurezza allegate.

3. Avvertenze generali di sicurezza



ATTENZIONE – Al fine di ridurre il rischio di lesioni leggere le istruzioni per l'uso.



ATTENZIONE Leggere tutte le avvertenze di sicurezza e le relative istruzioni.

Eventuali omissioni nell'adempimento delle avvertenze di sicurezza e delle istruzioni potranno causare scosse elettriche, incendi e/o lesioni gravi.

Conservare tutte le avvertenze di sicurezza e le istruzioni per un uso futuro.

Prima di utilizzare l'utensile elettrico, leggere attentamente e per intero le avvertenze sulla sicurezza e le istruzioni per l'uso fornite in dotazione. Conservare tutta la documentazione allegata e, nel caso di cessione dell'utensile elettrico a terzi, consegnare la documentazione assieme all'utensile.

4. Avvertenze specifiche di sicurezza



Per proteggere la propria persona e per una migliore cura dell'utensile elettrico stesso, attenersi alle parti di testo contrassegnate con questo simbolo!

Impugnare l'attrezzo tenendolo per le superfici di presa isolate. Il danneggiamento di un cavo sotto tensione può mettere sotto tensione anche i componenti metallici dell'apparecchio e provocare così una scossa elettrica.

Durante la levigatura dei metalli vengono prodotte scintille. Accertarsi che ciò non rappresenti un pericolo per nessuno. A causa del pericolo d'incendio, non è consentita la presenza di materiali infiammabili in prossimità del luogo in cui hanno origine le scintille.

Si raccomanda di utilizzare un impianto di aspirazione stazionario.

Le polveri di materiali come vernici contenenti piombo, alcuni tipi di legno, minerali e metalli possono essere nocive per la salute. Il contatto oppure l'inalazione delle polveri possono causare reazioni allergiche e/o patologie delle vie respiratorie dell'utilizzatore oppure delle persone che si trovano nelle vicinanze.

Determinate polveri come polvere di legno di faggio o di quercia sono considerate cancerogene, in particolare in combinazione con additivi per il trattamento del legname (cromato, sostanze preservanti del legno). Il materiale contenente amianto deve essere lavorato esclusivamente da personale specializzato.

- Utilizzare, se possibile, un sistema di aspirazione delle polveri.
 - Provvedere ad una buona aerazione del posto di lavoro.
 - Si consiglia di indossare una mascherina protettiva con classe di filtraggio P2.
- Osservare le norme in vigore nel proprio Paese per i materiali in lavorazione.

I materiali che durante la lavorazione producono polveri o vapori nocivi per la salute non devono essere lavorati.

Indossare protezioni acustiche. Il rumore può provocare la perdita dell'udito.

Indossare guanti di protezione.



Indossare sempre gli occhiali protettivi.

Fissare il pezzo in lavorazione, ad es. tramite dispositivi di bloccaggio, per evitarne la caduta.

Tenere la macchina con entrambe le mani, afferrandola per le apposite impugnature. Perdere il controllo dell'utensile può provocare infortuni.

Non avvicinare mai le mani alle parti rotanti dell'apparecchio o del nastro abrasivo in rotazione.

Rimuovere la polvere di levigatura e residui simili solamente a macchina ferma.

Prima di eseguire qualsiasi lavoro di regolazione, modifica, manutenzione o pulizia, estrarre la batteria dall'utensile.

Prima di inserire la batteria, assicurarsi che l'utensile sia spento.

La velocità consentita per il nastro abrasivo dev'essere almeno pari alla velocità massima relativa al nastro stesso riportata sull'utensile in questione per funzionamento a vuoto. Un nastro abrasivo che giri ad una velocità superiore a quella consentita può lacerarsi e volare via.

Controllare prima di ogni utilizzo che il nastro abrasivo sia montato correttamente e che appoggia completamente sui rulli apposti. Per eseguire un test di funzionamento: lasciare la macchina in funzionamento a vuoto per 30 secondi in una posizione sicura. Arrestare subito l'attrezzo qualora venissero rilevate considerevoli oscillazioni oppure

qualora vengano individuati altri difetti. Se si presenta questa situazione, controllare la macchina per poterne determinare la causa.

4.1 Avvertenze di sicurezza inerenti alla batteria



Proteggere la batteria dall'umidità!



Non esporre le batterie al fuoco!

Non utilizzare batterie difettose o deformate!
Non aprire le batterie!

Non toccare o mettere in cortocircuito i contatti delle batterie!



Dalle batterie al litio difettose può fuoriuscire un liquido leggermente acido e infiammabile!



Nel caso in cui si verifichi una perdita di liquido della batteria e questo venga in contatto con la pelle, risciacquare subito ed abbondantemente con acqua. Se il liquido della batteria dovesse entrare in contatto con gli occhi, risciacquare con acqua pulita ed affidarsi immediatamente alle cure di un medico.

5. Panoramica generale

Vedere pagina 2.

- 1 Elemento ausiliario di levigatura
- 2 Manopola per il fissaggio dell'elemento ausiliario di levigatura e per la regolazione dello scorrimento nastro
- 3 Copertura
- 4 Freccia (direzione di rotazione dell'albero motore)
- 5 Vite per il fissaggio della copertura
- 6 Nastro abrasivo
- 7 Braccio di fissaggio per la sostituzione del nastro abrasivo
- 8 Testa di levigatura
- 9 Vite di fissaggio per la regolazione della testa di levigatura
- 10 Impugnatura supplementare
- 11 Scorrevole per accensione/spengimento
- 12 Visualizzazione elettronica del segnale
- 13 Tasto di sbloccaggio della batteria
- 14 Tasto dell'indicatore di capacità
- 15 Indicatore di capacità e segnalazione livello di carica
- 16 Batteria
- 17 Filtro per la polvere

6. Messa in funzione

6.1 Montaggio dell'impugnatura supplementare



Lavorare solamente con l'impugnatura supplementare montata (10)! Avvitare a fondo l'impugnatura supplementare sul lato sinistro o destro della macchina. Montare l'impugnatura supplementare sul lato opposto a quello del nastro abrasivo (6).

6.2 Ruotare la testa di levigatura (8) in posizione di lavoro

Allentare la vite di fissaggio (9) con la chiave a esagono incassato e ruotare la testa di levigatura (8) secondo necessità ed in funzione delle condizioni di lavoro. La testa di levigatura deve trovarsi nella zona di lavoro indicata, consentita (vedere figura A, pagina 2). Serrare a fondo la vite di fissaggio (9).



Prima di iniziare a lavorare, controllare sempre che la vite di fissaggio (9) sia sufficientemente stretta, in modo che la testa di levigatura (8) non possa ruotare. Il nastro abrasivo (6) potrebbe in caso contrario venire in contatto con l'operatore. Perdere il controllo dell'utensile può provocare infortuni.

6.3 Filtro per la polvere

Vedere pagina 2, illustrazione c.



In presenza di ambienti molto polverosi applicare sempre il filtro per la polvere (17).



Con il filtro per la polvere installato (17) la macchina si surriscalda più rapidamente. L'elettronica protegge la macchina dal surriscaldamento (vedere capitolo 9.).

Applicazione:

vedere figura a pagina 2. Applicare il filtro per la polvere (17) come rappresentato in figura.

Rimuovere:

sollevare leggermente il filtro per la polvere (17) dal bordo superiore e rimuoverlo tirando verso il basso.

6.4 Batteria girevole

Vedere pagina 2, illustrazione c.

La parte posteriore della macchina può essere ruotata, in 3 stadi, di 270° ed in tal modo la forma della macchina può adattarsi alle diverse condizioni di lavoro. Lavorare solamente quando la parte in questione è innestata.

6.5 Batteria

Prima dell'utilizzo, caricare la batteria (16).

Ricaricare la batteria in caso di calo di potenza.

La temperatura di magazzino ottimale è compresa fra 10°C e 30°C.

Le batterie al litio "Li-Poter" sono dotate di un indicatore di capacità e di segnalazione del livello di carica (15):

- Premendo il tasto (14), lo stato di carica viene indicato dai LED.

- Se lampeggia un LED, la batteria è quasi scarica e dovrà essere ricaricata.

6.6 Rimozione e inserimento batteria

Rimozione:





Premere il tasto di bloccaggio della batteria (13) ed estrarre in avanti la batteria (16).

Inserimento:

Spingere la batteria (16) fino a farla scattare in posizione.

7. Utilizzo

7.1 Accensione/spengimento, funzionamento continuo

-  Tenere la macchina sempre con entrambe le mani.
-  Mettere dapprima in funzione la macchina e solo dopo piazzare il pezzo da lavorare.
-  Evitare che la macchina aspiri ulteriori polveri e trucioli. Accendendo e spegnendo la macchina, tenerla lontana dalla polvere residua.
-  Dopo lo spegnimento, riporre la macchina soltanto dopo che il motore si è completamente arrestato.
-  Evitare un avviamento indesiderato: spegnere sempre la macchina quando occorre estrarre la batteria dalla macchina stessa.

 Con il funzionamento continuo, la macchina continua a funzionare anche se viene liberata dalla presa. Pertanto, tenere sempre saldamente la macchina afferrandola per le impugnature previste, assumere una posizione sicura e concentrarsi durante il lavoro.

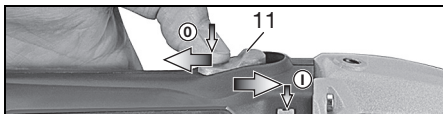

Messa in funzione/funzionamento continuo: spingere l'interruttore a cursore (11) in avanti. Per accenderlo a regime continuativo, premerlo poi in basso fino all'innesto in posizione.

Spegnimento: premere sull'estremità posteriore dell'interruttore a cursore (11) e rilasciare.

7.2 Sostituzione del nastro abrasivo

Vedere figura B, pagina 2.

- Allentare la vite (5) manualmente e rimuovere la copertura (3).
- Tirare indietro il braccio di fissaggio (7) e rimuovere il nastro abrasivo (6).
- Appoggiare il nuovo nastro abrasivo sui rulli in modo che il suo senso di rotazione (freccia sul lato interno del nastro) coincida con la freccia (4) sulla copertura. Appoggiare il nastro abrasivo dapprima sull'albero motore, quindi sul rullo dell'elemento ausiliario di levigatura (1).
- Rimontare la copertura (3) ed avvitare a fondo la vite (5) manualmente
- Controllare lo scorrimento del nastro e, se necessario, regolarlo (vedere capitolo 7.3).

7.3 Regolazione dello scorrimento nastro

 Con la vite (2) regolare il nastro abrasivo (a macchina ferma e dopo avere rimosso la batteria) in modo che scorra al centro del rullo corrispondente.

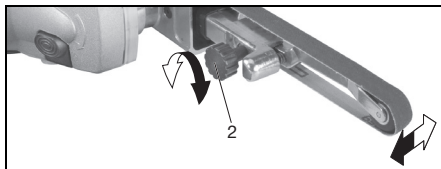

7.4 Processo di levigatura

Mettere dapprima in funzione la macchina e solo dopo piazzare il pezzo da lavorare.

Appoggiare la macchina con il nastro abrasivo sul materiale in modo che sia parallela alla superficie del pezzo in lavorazione.

Tenere costantemente la macchina in movimento, poiché altrimenti si potrebbero produrre avvallamenti nel materiale.

7.5 Sostituire l'elemento ausiliario di levigatura

Vedere figura C, pagina 2.

- Rimuovere il nastro abrasivo (vedere capitolo 7.2).
- Svitare la vite (2) e rimuovere l'elemento ausiliario di levigatura (1).
- Installare, come rappresentato in figura, un altro elemento ausiliario di levigatura (accertandosi che la protuberanza all'estremità dell'elemento stesso sia rivolta in direzione del braccio di fissaggio, vedere figura C).
- Fissare con la vite (2).
- Introdurre il nastro abrasivo (vedere capitolo 7.2).
- Regolare il nastro abrasivo (vedere capitolo 7.3).

8. Pulizia, manutenzione

Pulizia del motore: soffiare aria compressa attraverso le feritoie di ventilazione posteriori ad intervalli regolari, frequentemente e in modo completo. Per questa operazione, tenere saldamente la macchina.

9. Eliminazione dei guasti

 **Il display elettronico (12) si illumina e la velocità sotto carico diminuisce.** La temperatura è troppo elevata! Fare funzionare la macchina a vuoto fino allo spegnimento del display elettronico.

 **Il display elettronico (12) lampeggia e la macchina non entra in funzione.** La protezione contro il riavviamento della macchina è scattata. Se la batteria viene inserita quando la macchina non è stata disinserita, la macchina stessa non entra in funzione. Spegnere e riaccendere la macchina.

10. Suggerimenti pratici

Non premere in modo eccessivo la macchina contro la superficie da levigare. In questo modo, infatti, la qualità della levigatura peggiora invece di migliorare.

Per una ottimale maneggevolezza: eseguire la levigatura sul lato in cui il nastro abrasivo si muove sulla macchina.

11. Accessori

Utilizzare esclusivamente gli accessori originali Metabo.

Utilizzare esclusivamente accessori conformi ai requisiti e ai parametri riportati nelle presenti Istruzioni per l'uso.

Vedere pagina 4.

- A Caricabatterie
- B Batterie di diverse capacità
- C Braccio per il nastro abrasivo
- D Nastro abrasivo con grana in ceramica
- E Nastro in tessuto non tessuto

Il programma completo degli accessori si trova su www.metabo.com oppure nel catalogo principale.

12. Riparazione

Le eventuali riparazioni degli elettrotensili devono essere eseguite esclusivamente da tecnici / elettricisti specializzati!

Nel caso di elettrotensili Metabo che necessitano di riparazioni rivolgersi al proprio rappresentante Metabo di zona. Per gli indirizzi, consultare il sito www.metabo.com.

Gli elenchi delle parti di ricambio possono essere scaricati dal sito www.metabo.com.

13. Tutela dell'ambiente

Attenersi alle norme nazionali riguardo allo smaltimento eco-compatibile e al riciclaggio di utensili fuori servizio, confezioni ed accessori.

Le batterie non devono essere smaltite come rifiuti comuni! Restituire le batterie difettose o esaurite al rivenditore Metabo!

Non gettare le batterie nell'acqua.



Solo per i Paesi UE: non smaltire gli utensili elettrici con i rifiuti domestici! Secondo la Direttiva europea 2002/96/CE sugli utensili elettrici ed elettronici usati e l'applicazione della Direttiva stessa nel diritto nazionale, gli utensili elettrici usati devono essere smaltiti separatamente e sottoposti ad un sistema di riciclaggio eco-compatibile.

Prima di effettuare lo smaltimento, scaricare la batteria all'interno dell'utensile elettrico. Proteggere i contatti dai cortocircuiti (ad esempio isolandoli con nastro adesivo).

14. Dati tecnici

Spiegazioni relative ai dati riportati a pagina 3.

Ci riserviamo il diritto di apportare modifiche per il miglioramento tecnologico.

- U = Tensione della batteria
- B_L = Lunghezza nastro abrasivo

v₀ = Velocità del nastro abrasivo durante il funzionamento a vuoto

m = Peso con la batteria più piccola

Valori rilevati secondo EN 60745.

== corrente continua

I dati tecnici riportati sono soggetti a tolleranze (in funzione dei rispettivi standard validi).



Valori di emissione

Tali valori consentono di stimare le emissioni dell'elettrotensile e di raffrontarle con altri elettrotensili. In base alle condizioni d'impiego, allo stato dell'elettrotensile o degli accessori, il carico effettivo potrà risultare superiore o inferiore. Ai fini di una corretta stima, considerare le pause di lavoro e le fasi di carico ridotto. Basandosi su valori stimati e opportunamente adattati, stabilire misure di sicurezza per l'utilizzatore, ad es. di carattere organizzativo.

Valore totale di vibrazione (somma vettoriale delle tre direzioni), rilevato secondo la norma EN 60745:

a_n = Valore delle emissioni vibrazioni (levigatura di superfici)

K_n = Incertezza (vibrazioni)

Livello sonoro classe A tipico:

L_{pA} = livello di pressione acustica

L_{WA} = livello di potenza sonora

K_{pA}, K_{WA} = grado d'incertezza

Durante il lavoro è possibile che venga superato il livello di rumorosità di 80 d(A).



Indossare protezioni acustiche!

Manual original

1. Declaración de conformidad

Declaramos, bajo nuestra exclusiva responsabilidad, que este producto cumple con las normas y las directivas mencionadas en la página 3.

2. Aplicación de acuerdo a la finalidad

La limadora de cinta es adecuada para el rectificado en seco, quitar rebabas y pulir metales, madera, materiales similares a la madera, plásticos y materiales de construcción.

Los posibles daños derivados de un uso inadecuado son responsabilidad exclusiva del usuario.

Deben observarse las normas sobre prevención de accidentes aceptados de forma general y la información sobre seguridad incluida.

3. Instrucciones generales de seguridad



ADVERTENCIA: Lea el manual de instrucciones para reducir el riesgo de accidentes.



AVISO Lea íntegramente las indicaciones de seguridad y las instrucciones. *La no observancia de las instrucciones de seguridad siguientes puede dar lugar a descargas eléctricas, incendios y/o lesiones graves.*

Guarde estas instrucciones de seguridad en un lugar seguro.

Antes de utilizar la herramienta eléctrica, lea detenidamente todas las indicaciones de seguridad y las instrucciones de manejo incluidas. Guarde todos los documentos adjuntos para futura referencia; en caso de ceder la herramienta a terceros, entréguela siempre acompañada de estos documentos.

4. Instrucciones especiales de seguridad



Para su propia protección y la de su herramienta eléctrica, observe las partes marcadas con este símbolo.

Agarre el aparato en las empuñaduras aisladas. El daño en un cable conductor de corriente puede electrizar las partes metálicas de la herramienta y causar una descarga eléctrica.

Durante el lijado de metales se proyectan chispas. Asegúrese de que nadie pueda resultar herido. Debido al peligro de incendio, no debe haber materiales inflamables en las inmediaciones (área de alcance de las chispas).

Se recomienda utilizar una instalación de aspiración fija.

El polvo procedente de algunos materiales, como la pintura con plomo o algunos tipos de madera, minerales y metales, puede ser perjudicial para la salud. El contacto o la inhalación del polvo puede causar reacciones alérgicas y/o enfermedades respiratorias al usuario o a las personas próximas a él.

Algunas maderas, como la de roble o haya, producen un polvo que podría ser cancerígeno, especialmente en combinación con aditivos para el tratamiento de maderas (cromato, conservantes para madera). El material con contenido de amianto solo debe ser manipulado por personal especializado.

- Si es posible, utilice algún sistema de aspiración de polvo.
- Ventile su lugar de trabajo.
- Se recomienda utilizar una máscara de protección contra el polvo con clase de filtro P2.

Observe la normativa vigente en su país respecto al material que se va a manipular.

No pueden trabajarse materiales que produzcan polvo o vapores perjudiciales para la salud.

Utilice cascos protectores para los oídos. El efecto del ruido puede provocar pérdida auditiva.

Use guantes protectores.



Utilice siempre gafas protectoras.

Asegure la pieza de trabajo para inmovilizarla, p. ej. con ayuda de dispositivos de sujeción.

Sostenga la herramienta con ambas manos y por las empuñaduras. El usuario puede resultar herido por la pérdida del control de la herramienta.

Jamás coloque su mano cerca de piezas giratorias del aparato o de la cinta abrasiva rotante.

Retire el polvo de amolado u otros residuos similares únicamente con la máquina en reposo.

Extraiga el acumulador de la máquina antes de llevar a cabo cualquier ajuste, reequipamiento, trabajo de mantenimiento o limpieza.

Asegúrese de que la herramienta esté desconectada al insertar el acumulador.

La velocidad permitida de la banda la cinta abrasiva debe ser al menos tan alta como la velocidad de banda indicada en la herramienta durante la marcha en vacío. Una cinta abrasiva que gire más rápido de lo permitido puede arrancarse y salir volando.

Previo a cada uso controle si la cinta abrasiva ha sido montada correctamente y se encuentra completamente sobre los rodillos. Realizar una marcha de prueba: Haga funcionar la máquina en la marcha en vacío durante 30 segundos en una posición segura. En caso de que surjan vibraciones mayores o si surge algún otro problema, pare inmediatamente la máquina. Si esto ocurriera, examine la máquina para determinar la causa.

4.1 Indicaciones de seguridad acerca de los acumuladores:



Mantenga los acumuladores alejados de la humedad



No ponga el acumulador en contacto con el fuego.

No use acumuladores defectuosos o deformados.
No abra el acumulador.
No toque ni ponga en cortocircuito los contactos de la batería.



De los acumuladores de litio defectuosos puede llegar a salir un líquido ligeramente ácido e inflamable.



En caso de que salga algo del líquido del acumulador y entre en contacto con la piel, lavar inmediatamente con agua abundante.

En caso de contacto del líquido con los ojos, lavarlos con agua limpia y acudir inmediatamente a un centro médico.

5. Descripción general

Véase la página 2 (desplegarla).

- 1 Dispositivo abrasivo
- 2 Botón giratorio para ajustar el dispositivo abrasivo y para regular la marcha de banda
- 3 Cubierta
- 4 Flechas (Dirección de giro del eje de accionamiento)
- 5 Tornillo para la fijación de la cubierta
- 6 Cinta abrasiva
- 7 Brazo tensor para el cambio de cinta abrasiva
- 8 Cabezal abrasivo
- 9 Tornillo prisionero para el ajuste del cabezal abrasivo
- 10 Empuñadura complementaria
- 11 Relé neumático para interruptor de conexión y desconexión
- 12 Indicación de la señal electrónica
- 13 Botón de desbloqueo de la batería
- 14 Botón del indicador de capacidad
- 15 Indicador de capacidad y de señal
- 16 Batería
- 17 Filtro de polvo

6. Puesta en marcha

6.1 Montar la empuñadura adicional



Utilice siempre una empuñadura adicional (10) para trabajar. Enrosque la empuñadura adicional en el lado izquierdo o derecho de la herramienta. Monte la empuñadura adicional en el lado (6) opuesto de la cinta abrasiva.

6.2 Gire el cabezal abrasivo (8) hasta la posición de trabajo

Suelte el tornillo prisionero (9) con la llave hexagonal y gire el cabezal abrasivo (8) según necesite y según las condiciones de trabajo. El cabezal abrasivo debe encontrarse en el área de

trabajo indicado y permitido (véase imagen A, página 2)). Ajuste firmemente tornillo prisionero (9).



Antes de cada inicio de trabajo compruebe la fijación correcta del tornillo prisionero (9) para que el cabezal abrasivo (8) no gire. De otra manera la cinta abrasiva (6) podría tener contacto con el usuario. El usuario puede resultar herido por la pérdida del control de la herramienta.

6.3 Filtro de polvo

Véase página 2, figura C.



En caso de haber un entorno demasiado sucio colocar el filtro de polvo (17).



Con el filtro de polvo colocado (17) la máquina se calienta más rápido. El sistema electrónico protege la máquina contra el sobrecalentamiento (ver capítulo 9.).

Montaje:

Véase imagen página 2. Montar el filtro de polvo (17) tal como se indica.

Desmontar:

Levantar ligeramente el filtro de polvo (17) en los bordes superiores y retirarlo hacia abajo.

6.4 Acumuladores girables

Véase página 2, figura C.

Se puede girar la parte posterior de la máquina en 3 niveles por 270° y adaptarlos así la forma de la máquina a las condiciones de trabajo. Sólo trabajar en posición encajada.

6.5 Batería

Antes de usarlo cargue el (16) acumulador.

En caso de que decaiga la capacidad cargue el acumulador.

La temperatura óptima de almacenaje es entre 10°C y 30°C.

Las baterías de ion litio (Li-Ion) y Li-Power

poseen un indicador de capacidad y de señal: (15) - Pulsar (14) botón y el nivel de carga será indicado por medio de LEDs.

- En caso de que un LED esté tintineando el acumulador está casi descargado y necesita ser cargado.

6.6 Retire e inserte la batería

Retirar:

Pulse el botón de desbloqueo de la batería (13) y empuje la batería hacia delante (16).

Colocar:

Empuje la batería (16) hasta que quede encajada.

7. Manejo

7.1 Conexión/desconexión, funcionamiento continuado





Sostenga siempre la herramienta con ambas manos.

 Conecte primero la herramienta y sitúela después sobre la pieza de trabajo.

 Evite que la herramienta aspire polvo y virutas en exceso. Antes de conectar y desconectar la herramienta, retire el polvo que se ha depositado en ella.

 Una vez se ha desconectado la herramienta, espere a depositarla hasta que el motor esté parado.

 Evite el inicio involuntario: desconecte siempre la máquina al desmontar los acumuladores de la máquina.

 En la posición de funcionamiento continuado, la máquina seguirá funcionando en caso de pérdida del control de la herramienta debido a un tirón. Por este motivo sujete las empuñaduras previstas siempre con ambas manos, adopte una buena postura y trabaje concentradamente.

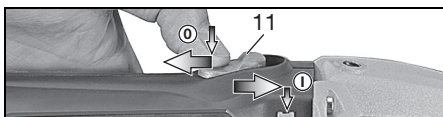

Conectar/Funcionamiento constante: desplace el relé neumático (11) hacia adelante. Para un funcionamiento continuado, muévalo hacia abajo, hasta que encaje.

Desconexión: presione sobre el extremo posterior del relé neumático (11) y vuelva a soltarlo.

7.2 Cambio de cinta abrasiva

Véase figura B, página 2.

- Suelte manualmente el tornillo (5) y retire la cubierta (3).
- Tire del brazo tensor (7) hacia atrás y retire la cinta abrasiva (6).
- Coloque la nueva cinta abrasiva en los rodillos de modo que la dirección de movimiento (flechas de la parte interior de la cinta abrasiva) coincida con la flecha (4) de la cubierta. Coloque la cinta abrasiva primero sobre el eje de accionamiento, después en el rodillo en el dispositivo abrasivo (1).
- Monte nuevamente la cubierta (3) fije el tornillo (5) manualmente.
- Compruebe el funcionamiento de la cinta y, en caso necesario, ajústela (véase capítulo 7.3).

7.3 Ajuste de la rodadura de la cinta

 Regule la cinta abrasiva con el tornillo (2) (retirar batería con la máquina parada) de modo que funcione en el centro del rodillo.

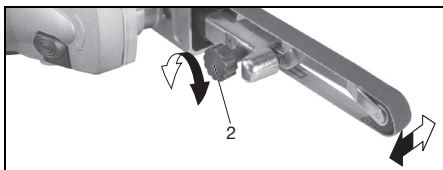

7.4 Proceso de lijado

Conecte primero la herramienta y sitúela después sobre la pieza de trabajo.

Coloque la máquina con la cinta abrasiva sobre el material paralelamente a la superficie de la pieza.

Mantenga la herramienta en movimiento de forma constante, ya que, de lo contrario, pueden producirse cavidades en el material.

7.5 Cambiar dispositivo abrasivo

Véase figura C, página 2.

- Retire la cinta abrasiva (véase capítulo 7.2).
- Retire tornillo (2) y saque el dispositivo abrasivo (1).
- Monte otro dispositivo abrasivo tal como se indica (observe que la nariz al final del dispositivo abrasivo debe indicar en dirección del brazo tensor, véase figura C).
- Sujétela con el tornillo (2).
- Coloque la cinta abrasiva (véase capítulo 7.2).
- Ajuste el funcionamiento de la cinta (véase capítulo 7.3).

8. Limpieza, mantenimiento

Limpieza del motor: limpie a fondo la herramienta con frecuencia a través de la rejilla de ventilación inferior utilizando aire a presión. Para ello, fije bien la herramienta.

9. Localización de averías

 El indicador de señal del sistema electrónico (12) se ilumina y se reduce el número de revoluciones bajo carga. La temperatura es demasiado alta. deje funcionar la máquina en marcha en vacío hasta que se apague el indicador de señal del sistema electrónico.

 El indicador de señal del sistema electrónico (12) parpadea y la máquina no funciona. La protección contra rearmar que se ha activado. En caso de que se monte los acumuladores en la máquina conectada, la máquina no iniciará. Desconecte y vuelva a conectar la herramienta.

10. Consejos y trucos

No apriete la herramienta con fuerza contra la superficie de lijado. Una presión excesiva no mejora la potencia de lijado, sino todo lo contrario. Para un manejo óptimo: abraza en el lado en el que se mueva la cinta abrasiva en la máquina.

11. Accesorios

Use solo accesorios originales Metabo.

Utilice únicamente accesorios que cumplan con los requerimientos y los datos indicados en estas indicaciones de funcionamiento.

Véase la página 4.

A Cargadores

- B Baterías de diferentes capacidades
- C Brazo de cinta abrasiva
- D Brazo de cinta abrasiva grano de cerámica
- E Cinta de vellocino

Gama completa de accesorios disponible en www.metabo.com o en el catálogo principal.

12. Reparación

Las reparaciones de herramientas eléctricas deben estar a cargo exclusivamente de técnicos electricistas especializados.

En caso de tener herramientas eléctricas que necesiten ser reparadas, diríjase, por favor, a su representante de Metabo. En la página www.metabo.com encontrará las direcciones necesarias.

En la página web www.metabo.com puede descargar listas de repuestos.

13. Protección ecológica

Cumpla lo estipulado por las normativas nacionales relativas a la gestión ecológica de los residuos y al reciclaje de herramientas, embalaje y accesorios usados.

Está prohibido tirar los acumuladores junto con la basura doméstica. Lleve los acumuladores utilizados o defectuosos a su distribuidor de Metabo.

No tire los acumuladores al agua.



Sólo para países de la UE: No tire las herramientas eléctricas a la basura. Según la directiva europea 2002/96/CE sobre residuos de aparatos eléctricos y electrónicos y aplicable por ley en cada país, las herramientas eléctricas usadas se deben recoger por separado y posteriormente llevar a cabo un reciclaje acorde con el medio ambiente.

Antes de eliminar la máquina, descargue la batería que se encuentra en la herramienta eléctrica. Asegure los contactos contra un cortocircuito (p. ej. con cinta adhesiva).

14. Especificaciones técnicas

Notas explicativas sobre la información de la página 3.

Nos reservamos el derecho a efectuar modificaciones conforme al avance técnico.

U = Tensión del acumulador
 B_L = Longitud de la cinta abrasiva
 v_0 = Velocidad de la cinta en la marcha en vacío

m = Peso con la batería más pequeña

Valores de medición establecidos de acuerdo con EN 60745.

—= Corriente continua

Las especificaciones técnicas aquí indicadas se entienden dentro de determinadas tolerancias (conformes a las normas que rigen actualmente).



Valores de emisión

Estos valores permiten evaluar las emisiones de la herramienta eléctrica y compararla con otras herramientas eléctricas. Dependiendo de la condición de uso, estado de la herramienta eléctrica o de las herramientas de uso, la carga real puede ser mayor o menor. Considere para la valoración las pausas de trabajo y las fases de trabajo reducido. Determine a partir de los valores estimados las medidas de seguridad para el operador, p. ej. medidas de organización.

Valor total de vibraciones (suma de vectores de tres direcciones) determinadas según la norma EN 60745:

a_h = Valor de emisión de vibraciones (lijado de superficies)

K_{h1} = Inseguridad (vibración)

Niveles acústicos típicos compensados A:

L_{pA} = Nivel de intensidad acústica

L_{WA} = Nivel de potencia acústica

K_{pA} , K_{WA} = Inseguridad

Al trabajar, el nivel de ruido puede superar los 80 dB(A).



¡Lleve auriculares protectores!

Manual original

1. Declaração de conformidade

Declaramos, sob nossa responsabilidade, que este produto está de acordo com as normas e directrizes referidas na página 3.

2. Utilização autorizada

A lima eléctrica é destinada para lixar a seco, rebarbar e polir superfícies de madeira, metais, materiais semelhantes a madeira, plásticos e materiais de construção.

O utilizador é inteiramente responsável por qualquer dano que seja fruto de um uso indevido.

Deve sempre cumprir-se todas as regulamentações aplicáveis à prevenção de acidentes, assim como as indicações sobre segurança que aqui se incluem.

3. Recomendações gerais de segurança



AVISO – Ler as Instruções de Serviço para reduzir um risco de ferimentos e lesões.



AVISO Leia todas as indicações de segurança e instruções. *A um descuido no cumprimento das indicações de segurança e das instruções podem haver choque eléctrico, incêndio e/ou graves lesões.*

Guarde todas as indicações de segurança e instruções para futuras consultas.

Favor ler atentamente e por completo as indicações de segurança e as Instruções de Serviço incluídas antes de utilizar a ferramenta eléctrica. Mantenha todos os manuais e folhetos para futura consulta e, se emprestar ou vender a ferramenta, faça-a sempre acompanhar dessa documentação.

4. Indicações de segurança especiais



Para sua própria protecção e para proteger a sua ferramenta eléctrica, cumpra muito em especial todas as referências marcadas com este símbolo!

Segure a ferramenta nas zonas isoladas do punho. A daniificação de um condutor de corrente eléctrica pode colocar as peças de metal da ferramenta sob tensão e ocasionar um choque eléctrico.

Ao lixar metais é produzido voo de fálhas. Assegurar-se de que nenhuma pessoa corra riscos. Devido ao perigo de incêndio não devem haver materiais inflamáveis nas proximidades (área de voo de fálhas).

Recomenda-se a utilização de um dispositivo de aspiração estacionário.

Os pós de materiais como revestimentos que contenham chumbo, alguns tipos de madeira, minerais e metais podem ser nocivos à saúde. O contacto ou a inalação de pós pode causar reacções alérgicas e/ou doenças das vias respiratórias ao operador ou a pessoas a se encontrar nas proximidades.

Determinados pós como de carvalho ou faia são cancerígenos, principalmente quando em contacto com substâncias adicionais para tratamento da madeira (cromato, substâncias para tratamento da madeira). Material de asbesto só pode ser tratado por pessoas que comprovam ter conhecimentos técnicos.

- Assim que possível, utilize um dispositivo aspirador de pó.
- Providencie uma boa ventilação do local de operação.
- Recomenda-se o uso de uma máscara respiratória com classe de filtração P2.

Siga as regulamentações válidas no seu País, para os materiais a serem tratados.

Materiais que durante o processamento geram pós ou vapores nocivos à saúde não devem ser processados.

Utilize protecção auditiva. As influências do barulho podem afectar a audição.

Utilize luvas de protecção.



Utilize sempre um óculos de protecção.

Proteger a peça a trabalhar contra deslizamento, p.ex. utilizando um dispositivo de fixação.

Guiar a ferramenta com ambas as mãos nos punhos. A perda de controlo pode levar a ferimentos.

Jamais coloque a sua mão próxima a peças da ferramenta em rotação ou da cinta abrasiva em rotação.

Remover o pó de lixa e semelhantes apenas quando a ferramenta estiver parada.

Remover o acumulador da máquina antes de realizar qualquer ajuste, reequipagem, manutenção ou limpeza.

Certificar-se de que a máquina está desligada ao recolocar o acumulador.

A velocidade admissível da cinta abrasiva deve corresponder ao mínimo à rotação máxima da velocidade da cinta indicada sobre a ferramenta eléctrica, no funcionamento em vazio. Uma cinta abrasiva com maior rotação do que admissível pode rasgar e ser lançada ao redor.

Antes de cada utilização, verifique sempre se a cinta abrasiva está devidamente montada e bem apoiada sobre os rolos. Efectuar um teste de funcionamento: Deixe trabalhar a ferramenta por 30 segundos no funcionamento em vazio e numa posição segura. Parar imediatamente quando surgirem vibrações fortes ou quando constatar

outras deficiências. Ocorrendo esta situação, verifique a ferramenta para apurar a causa.

4.1 Indicações de segurança sobre o acumulador:



Proteger os acumuladores diante da humidade!



Não expor os acumuladores ao fogo!



Não utilizar acumuladores defeituosos ou deformados!

Não abrir acumuladores!

Não mexer nem curto-circuitar os contactos dos acumuladores!



De acumuladores defeituosos de Li-Ion pode sair um líquido levemente ácido, inflamável!



Caso escapar líquido dos acumuladores e entrar em contacto com a pele, enxaguar imediatamente com muita água. Se o líquido dos acumuladores entrar em contacto com os olhos, lave-os com água limpa e consulte imediatamente um médico!

5. Vista geral

Consultar página 2.

- 1 Adaptador da lixa
- 2 Botão de ajuste para fixação do adaptador da lixa e para regulação do movimento da cinta
- 3 Resguardo
- 4 Setas (sentido de rotação do eixo motor)
- 5 Parafuso para fixação da resguardo
- 6 Cinta abrasiva
- 7 Braço fixador para substituição da cinta abrasiva
- 8 Cabeça de lixar
- 9 Parafuso de aperto para regulação da cabeça de lixar
- 10 Punho adicional
- 11 Interruptor correção para ligar/desligar
- 12 Indicador de sinal electrónico
- 13 Tecla para desbloqueio do acumulador
- 14 Tecla da indicação de capacidade
- 15 Indicação de capacidade e sinalizador
- 16 Acumulador
- 17 Filtro de despoejamento

6. Colocação em operação

6.1 Montar o punho adicional



Trabalhar apenas com punho adicional (10) montado! Aparafusar o punho suplementar do lado esquerdo ou direito da ferramenta. Montar o punho adicional do lado oposto ao da cinta abrasiva (6).

6.2 Rodar a cabeça de lixar (8) à posição de trabalho

Soltar o parafuso de aperto (9) mediante a chave inglesa e rodar a cabeça de lixar (8) conforme

necessidade e condições de trabalho. A cabeça de lixar tem de ficar no raio de acção admissível, indicado (consultar figura A, página 2). Fixar bem o parafuso de aperto (9).



Antes de iniciar com o trabalho, deve verificar se o parafuso de aperto (9) esteja devidamente fixo para que a cabeça de lixar (8) não se desloque. De contrário, a cinta abrasiva (6) poderia tocar no operador. A perda de controlo pode levar a ferimentos.

6.3 Filtro de despoejamento

Consultar página 2, figura c.



Aquando o ambiente muito sujo deve sempre montar o filtro de despoejamento (17).



A ferramenta esquentada com maior rapidez quando montado o filtro de despoejamento (17). O sistema electrónico protege a ferramenta diante do sobreaquecimento (consultar capítulo 9).

Montar:

Consultar figura página 2. Montar o filtro de despoejamento (17) conforme indicado.

Retirar:

Erguer ligeiramente o filtro de despoejamento (17) pelo canto superior, e retirá-lo por baixo.

6.4 Acumulador rotativo

Consultar página 2, figura c.

A parte posterior da ferramenta pode ser rodada em 3 níveis a 270°, para assim adaptar a forma da ferramenta às condições de operação. Operar apenas na posição engatada.

6.5 Acumulador

Antes da sua utilização, deve carregar o acumulador (16).

Recarregar o acumulador quando notar um perda de rendimento.

A temperatura otimizada para armazenagem é entre 10°C e 30°C.

Acumuladores Li-Ion "Li-Power" possuem uma indicação de capacidade e sinalizador (15):

- Premer a tecla (14), e o estado de carga será indicado pelas lâmpadas LED.
- Assim que uma lâmpada LED piscar, o acumulador está quase vazio e deve ser recarregado.

6.6 Retirar, inserir o acumulador

Retirar:







Premar a tecla para desbloqueio do acumulador (13) e retirar o acumulador (16) pela frente.

Montar:

Inserir o acumulador (16) até o seu engate.

7. Utilização

7.1 Ligar/desligar, operação contínua

-  Guiar a ferramenta sempre com ambas as mãos.
-  Ligar primeiro a ferramenta e depois assentá-la sobre a peça a trabalhar.
-  Deve evitar-se com que a ferramenta aspire ainda mais pó e aparas. Ao ligar e desligar a ferramenta, deve afastá-la da poeira que se tenha depositado.
-  Pousar a ferramenta depois de desligada apenas quando o motor tiver parado.
-  Evite arranques involuntários: Desligue a ferramenta sempre quando for retirar o acumulador da ferramenta.
-  Na ligação contínua, a ferramenta continua a funcionar mesmo quando for arrancada da mão. Portanto, segurar a ferramenta sempre nos punhos previstos, posicionar-se de forma segura e concentrar-se no trabalho.

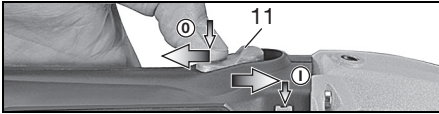

Ligar/Ligação contínua: Avançar o interruptor correção (11). Para ligação contínua, premer para baixo até o engate.

Desligar: Premer sobre a extremidade posterior do interruptor correção (11) e soltar.

7.2 Substituição da cinta abrasiva

Consultar figura B, página 2.

- Soltar o parafuso (5) à mão e retirar o resguardo (3).
- Puxar o braço fixador (7) para trás e retirar a cinta abrasiva (6).
- Montar a nova cinta abrasiva sobre os rolos de modo que seu sentido de movimentação (setas do lado interior da cinta abrasiva) coincida com as setas (4) sobre o resguardo. Montar a cinta abrasiva primeiro sobre o eixo motor e em seguida, sobre o rolo no adaptador da lixa (1).
- Voltar a montar o resguardo (3) e fixar o parafuso (5) à mão.
- Verificar o movimento da cinta e caso necessário, ajustar (consultar capítulo 7.3).

7.3 Regular o movimento da cinta

-  Regular a cinta abrasiva mediante o parafuso (2) - com a ferramenta parada, retirar o acumulador - de modo que ande no centro sobre o rolo da cinta abrasiva.

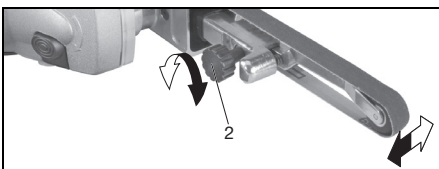

7.4 Processo de lixar

Ligar primeiro a ferramenta e depois assentá-la sobre a peça a trabalhar.

Aplicar a ferramenta sobre o material, com a cinta abrasiva paralelo à superfície da peça a trabalhar.

Manter a ferramenta constantemente em movimentação para não formar depressões no material.

7.5 Trocar o adaptador da lixa

Consultar figura C, página 2.

- Retirar a cinta abrasiva (consultar capítulo 7.2)
- Desenroscar o parafuso (2) e retirar o adaptador da lixa (1).
- Montar o outro adaptador da lixa conforme indicado (observar a que a ponta do adaptador da lixa indique em direcção ao braço fixador, consultar figura C).
- Fixar com o parafuso (2).
- Montar a cinta abrasiva (consultar capítulo 7.2)
- Ajustar a movimento da cinta (consultar capítulo 7.3)

8. Limpeza, manutenção

Limpeza do motor: Limpar regular e frequentemente a ferramenta soprando ar comprimido através das ranhuras de ventilação traseiras. Nisso, deve segurar bem a ferramenta.

9. Correção de avarias

 **O indicador electrónico (12) acende e a rotação em carga diminui.** A temperatura é demasiado alta! Deixar a ferramenta na marcha em vazio até apagar-se o indicador electrónico.

 **O indicador electrónico (12) pisca e a ferramenta não funciona.** A protecção contra reaquecimento inadvertido reagiu. Se o acumulador for inserido com a ferramenta ligada, esta não irá arrancar. Desligar e voltar a ligar a ferramenta.

10. Conselhos úteis

Não pressionar a ferramenta com muita força contra a superfície a ser lixada. O rendimento de lixamento não melhora, antes piora.

Para um manuseamento optimizado: Lixar do lado em que a cinta abrasiva se movimenta em direcção à ferramenta.

11. Acessórios

Utilize apenas acessórios Metabo genuínos.

Só deve utilizar acessórios que cumpram as requisições e os dados de identificação, indicados nestas Instruções de Serviço.

Consultar página 4.

- A Carregadores
- B Acumuladores de diversas capacidades

pt PORTUGUÊS

- C Braço da cinta abrasiva
- D Cinta abrasiva de grão de cerâmico
- E Cinta de tecido não tecido

Programa completo de acessórios, consultar www.metabo.com ou o catálogo principal.

12. Reparações

As reparações de ferramentas eléctricas deste tipo apenas podem ser efectuadas por pessoal qualificado!

Se sua ferramenta eléctrica Metabo necessitar de reparação, dirija-se ao seu Representante Metabo. Os endereços poderá encontrar sob www.metabo.com.

Poderá descarregar as Listas de peças sobressalentes no site www.metabo.com.

13. Protecção do meio ambiente

Siga as determinações nacionais em relação à remoção e destruição ecológica de resíduos assim como, em relação à reciclagem de ferramentas usadas, embalagens e acessórios.

Não deitar acumuladores no lixo caseiro! Devolva os conjuntos acumuladores usados ou com defeito a um distribuidor Metabo!

Jamais jogue os acumuladores na água.

 Só para países da UE: Não deitar as ferramentas eléctricas no lixo doméstico! De acordo com a directriz europeia 2002/96/CE sobre equipamentos eléctricos e electrónicos usados e na conversão ao direito nacional, as ferramentas eléctricas usadas devem ser recolhidas em separado e entregues a uma reciclagem ecologicamente correcta. Descarregar o acumulador na ferramenta eléctrica antes de a entregar a uma reciclagem. Proteger os contactos contra curto-circuitos (p.ex. isolar com fita colante).

14. Dados técnicos

Há mais notas explicativas na página 3.

Reserva-se o direito de proceder a alterações devidas ao progresso tecnológico.

- U = Tensão do acumulador
- B_L = Comprimento da cinta abrasiva
- v₀ = Velocidade em vazio da cinta
- m = Peso com menor acumulador

Valores medidos de acordo com a norma EN 60745.

≡ Corrente contínua

Os dados técnicos indicados são tolerantes (de acordo com os padrões válidos individuais).

 **Valor da emissão**
Estes valores possibilitam uma avaliação de emissões da ferramenta eléctrica, e de compará-los com diversas outras ferramentas eléctricas. Consoante as condições de aplicação, situação da ferramenta eléctrica ou dos acessórios acopláveis, o carregamento efectivo poderá ser superior ou

inferior. Para a avaliação, deve ainda considerar os intervalos de trabalho e as fases com menores carregamentos. Em razão dos correspondentes valores avaliados deverá determinar a aplicação de medidas de protecção, p.ex. medidas a nível de organização.

Valor total de vibrações (soma vectorial de três direcções) averiguado conforme norma EN 60745:

a_h = Valor da emissão de vibrações (lixar superfícies)

K_h = Insegurança (vibração)

Valores típicos e ponderados pela escala A para o ruído:

L_{pA} = Nível de pressão sonora

L_{WA} = Nível de energia sonora

K_{pA}, K_{WA} = Insegurança

Durante a operação, o nível de ruído pode passar de 80 dB(A).



Utilizar protecções auriculares.

Bruksanvisning i original

1. Överensstämmelseintyg

Vi intygar att vi tar ansvar för att den här produkten har tillverkats i enlighet med de standarder och direktiv som anges på sid. 3.

2. Avsedd användning

Bandfilen är avsedd för torrslipning, avgradning och polering av metall, trä, träliknande material, plast och byggmaterial.

Användaren ansvarar för skador som uppstår pga. ej avsedd användning.

Följ gällande föreskrifter för skadeprevention och de medföljande säkerhetsanvisningarna.

3. Allmänna säkerhetsanvisningar



WARNING! – Läs bruksanvisningen, så är risken mindre för skador.



WARNING! Läs alla säkerhetsanvisningar och anvisningar. *Följ du inte säkerhetsanvisningar och anvisningar kan det leda till elstötar, brand och/eller svåra skador.*

Spara säkerhetsanvisningar och anvisningar för framtida bruk.

Läs alla säkerhets- och bruksanvisningar noga innan du använder elverktøget. Spara den medföljande dokumentationen och se till att den följer med elverktøget.

4. Särskilda säkerhetsanvisningar



Följ anvisningarna i textavsnitten med den här symbolen, så förebygger du personskador och skador på elverktøget!

Håll maskinen i de isolerade greppen. Kontakt med skadad strömförande ledning kan spänningssätta maskinens metalldelar, så att du får en stöt.

Metallslipning ger gnistregn. Se till så att inga personer blir skadade. Se till så att det inte finns något brännbart material i närheten (i gnistregnet) på grund av brandrisken.

Vi rekommenderar att du använder stationärt utsug.

Damm från material som blyfärg, vissa träslag, mineraler och metall kan vara hälsovådligt. Kontakt eller inandning av dammet kan ge användaren eller personer i närheten allergiska reaktioner och/eller luftvägsproblem.

En del damm som ek- och bokdamm anses vara cancerframkallande, särskilt i kombination med tillsatser för träbearbetning (kromat, träskyddsmedel). Asbesthaltigt material får bara fackman bearbeta.

- Använd helst dammsug.

- Se till så att arbetsplatsen har bra ventilation.
- Vi rekommenderar att du använder andningsskydd med filterklass P2.

Följ alltid gällande nationella säkerhetsföreskrifter för materialet du ska bearbeta.

Du får inte jobba med material som avger hälsofarligt damm eller ångor vid bearbetning.

Använd hörselskydd. Buller kan orsaka hörselskador.

Använd skyddshandskar.



Använd alltid skyddsglasögon.

Säkra arbetsstycket, så att det inte glider, t.ex. med spärrtving.

Håll maskinen med båda händerna på handtagen. Tappar du kontrollen, kan det leda till skador.

Håll aldrig handen nära roterande delar eller slipband i rörelse.

Ta bara bort slipdamm och liknande när maskinen är av.

Ta ut batterierna ur maskinen innan inställningar, ombyggnad, underhåll eller rengöring utförs.

Se till att maskinen är avstängd när du sätter i batteriet.

Slipbandets tillåtna bandhastighet ska vara minst lika hög som obelastad bandhastighet som anges på elverktøget. Slipband som har för hög hastighet kan rivras sönder och slungas iväg.

Kontrollera att du har rätt slipband före varje användning och att det ligger ordentligt på rullarna. Testkör: placera maskinen säkert och låt den gå obelastad i 30 sekunder. Stanna direkt om den börjar vibrera mycket eller om du upptäcker andra buster. Kontrollera maskinen och se om du kan hitta orsaken till felet.

4.1 Säkerhetsanvisningar till batteriet:



Skydda batterierna mot fukt!



Skydda batterierna mot brand!



Använd aldrig trasiga eller deformerade batterier!
Öppna aldrig batterierna!

Rör eller kortslut aldrig batteripolerna!



Trasiga litiumjonbatterier kan läcka en något sur, brännbar vätska!



Om du får läckande batterivätska på huden, spola direkt med rikligt med vatten. Får du batterivätska i ögonen, skölj med rent vatten och sök omedelbart läkarvård!

5. Översikt

Se sid. 2.

1 Slip tillsats

sv SVENSKA

- 2 Vred för att fästa sliptillsatsen och justera bandstyrningen
- 3 Hölje
- 4 Pilar (drivaxelns rotationsriktning)
- 5 Fästskruv för höljet
- 6 Slipband
- 7 Spännarm för slipbandsbyte
- 8 Sliphuvud
- 9 Klämskruv för sliphuvudsinställning
- 10 Stödhandtag
- 11 Skjutreglage PÅ/AV
- 12 Elektronik-signal-indikering
- 13 Knapp för att lossa batteriet
- 14 Knapp till laddindikeringen
- 15 Ladd- och signalindikering
- 16 Batteri
- 17 Dammfilter

6. Före första användning

6.1 Sätta på stödhandtaget

 Arbeta bara med påsatt stödhandtag (10)! Skruva fast stödhandtaget ordentligt på maskinens vänster- eller högersida. Skruva fast stödhandtaget på motsatt sida av slipbandet (6).

6.2 Vrid sliphuvudet (8) i arbetsläge

Lossa klämskraven (9) med insexnyckel och vrid sliphuvudet (8), om det behövs eller arbetsförhållandena kräver det. Sliphuvudet ska vara inom det visade, tillåtna arbetsintervallet (se bild A, sid. 2). Dra åt klämskraven (9) ordentligt.

 Kontrollera alltid att klämskraven (9) är åtdragen ordentligt innan du börjar jobba, så att sliphuvudet (8) är vridsäkrat. Annars kan slipbandet (6) komma i kontakt med användaren. Tappar du kontrollen, kan det leda till skador.

6.3 Dammfilter

Se sid. 2, bild C.

 Sätt alltid på dammfilter (17) i smutsiga miljöer.

 Maskinen blir varm fortare när dammfiltret (17) är på. Elektroniken skyddar maskinen mot överhettning (se kapitlet 9).

Fästa:

Se bild på sid. 2. Sätt på dammfiltret (17) som bilden visar.

Ta av:

Lyft lite på ovankanten av dammfiltret (17) och ta av det nedåt.

6.4 Vridbart batteri

Se sid. 2, bild C.

Du kan vrida den bakre maskindelen 270° i 3 steg och på så vis anpassa formen på maskinen efter arbetsförhållandena. Jobba bara med maskinen i fastsnäppt läge.

6.5 Batteri

Ladda batteriet före användning. (16)

Ladda batteriet när effekten avtar.

Optimal förvaringstemperatur ligger mellan 10°C och 30°C.

Litiumjonbatterier har ladd- och signalindikering (15):

- (14) Tryck på knappen, så ger lysdioderna laddindikering.
- Om en lysdiod blinkar, så är batteriet nästan urladdat och kräver laddning igen.

6.6 Ta av, sätta på batteriet

Ta av:

Tryck på knappen som lossar batteriet (13) och dra av batteriet (16) framåt.

Montering:

Skjut på batteriet (16) tills det snäpper fast.

7. Användning

7.1 Slå på/av, kontinuerlig användning

 Hantera alltid maskinen med två händer!

 Slå på maskinen först, lägg sedan an den mot arbetsstycket.

 Försök undvika att maskinen suger upp damm och spån. Håll maskinen borta från avlagrat damm när du slår på och av den.

 När du slagit av maskinen, lägg inte ifrån dig den förrän motorn stannat.

 Undvik oavsiktliga starter: slå alltid av maskinen när du tar ur batteriet.

 Vid kontinuerlig användning fortsätter maskinen att gå om du tappar den. Håll alltid maskinen i handtagen, stå stadigt och koncentrera dig på arbetet.

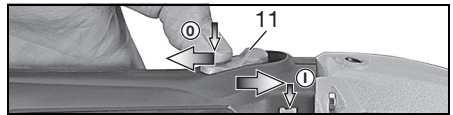

Slå PÅ/kontinuerlig användning: skjut skjutreglaget (11) framåt. Tippa ned den tills den snäpper fast vid kontinuerlig användning.

Slå AV: tryck på bakkanten av skjutreglaget (11) och släpp.

7.2 Slipbandsbyten

Se bild B, sid. 2.

- Lossa skruven (5) för hand och ta av höljet (3).
- Dra spännarmen (7) bakåt och ta av slipbandet (6).
- Lägg på det nya slipbandet på rullarna så att rotationsriktningen (pil på insidan av slipbandet) överensstämmer med pilarna (4) på höljet. Lägg

slipbandet först på drivaxeln, sedan på sliptillsatsrullen (1).

- Sätt på höljet (3) igen och dra åt skruven (5) för hand.
- Kontrollera bandstyrningen och ställ ev. in (se kapitel 7.3).

7.3 Justera bandstyrningen

 Ställ in slipbandet med skruven (2) när maskinen står still och batteriet ur, så att bandet är centrerat på sliptbandsrullen.

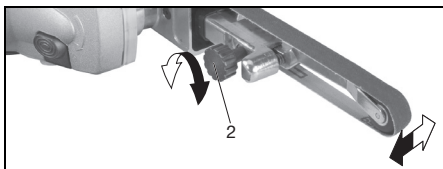

7.4 Slipningen

Slå på maskinen först, lägg sedan an den mot arbetsstycket.

Sätt an maskinen mot materialet med slipbandet parallellt med arbetsstyckets yta.

Håll hela tiden maskinen i rörelse, annars gräver den sig ned i materialet.

7.5 Byta sliptillsats

Se bild C, sid. 2.

- Ta av slipbandet (se kapitel 7.2).
- Skruva ur skruven (2) och ta av sliptillsatsen (1).
- Sätt på annan sliptillsats som bilden visar (tänk på att flåsen i änden på sliptillsatsen ska peka mot spännarmen, se bild C).
- (2) Dra åt skruven igen.
- Sätt på slipbandet (se kapitel 7.2).
- Ställ in bandstyrningen (se kapitel 7.3).

8. Rengöring, underhåll

Motorrengöring: blås då och då rent maskinen ordentligt med tryckluft genom de bakre ventilationsöppningarna. Håll fast maskinen ordentligt!

9. Åtgärda fel

 **Elektronikindikeringen (12) tänds och arbetsvarvtalet sjunker.** Temperaturen är för hög! Låt maskinen gå på tomgång tills indikeringen för elsignal slocknar.

 **Elektronikindikeringen (12) blinkar och maskinen går inte.** Återstarspären har löst ut. Sätter du i batteriet när maskinen är på, så går inte maskinen igång. Slå av och på maskinen igen.

10. Tips och råd

Tryck inte maskinen för hårt mot slipytan. Det ger inte bättre slipeffekt, utan snarare tvärtom.

Optimal hantering: slipa med den sida där slipbandet rör sig mot maskinen.

11. Tillbehör

Använd bara Metabos originaltillbehör.

Använd endast tillbehör som uppfyller kraven och specifikationerna i den här bruksanvisningen.

Se sid. 4.

- A Laddare
- B Batterier med olika kapacitet.
- C Slipbandsarm
- D Slipband keramikron
- E Polerband

Komplett tillbehörssortiment hittar du på www.metabo.com eller i huvudkatalogen.

12. Reparationer

Elverktyg får bara repareras av behörig elektriker!

Metabo-elverktyg som behöver repareras skickar du till din Metabo-återförsäljare. Adresser, se www.metabo.com.

Du kan hämta reservdelistor på www.metabo.com.

13. Återvinning

Följ nationella miljöföreskrifter för omhändertagande och återvinning av uttjänta maskiner, förpackningar och tillbehör.

Batterierna får inte slängas i hushållssoporna! Lämna tillbaka trasiga eller uttjänta batterier till Metabo-återförsäljaren!

Släng aldrig batterierna i vatten.

 Gäller bara EU-länder: släng inte uttjänta elverktyg i hushållssoporna! Enligt EU-direktiv 2002/96/EG om uttjänta el- och elektronikprodukter samt enligt harmoniserad nationell lag ska uttjänta elverktyg källsorteras för miljövänlig återvinning. Ladda ur batteriet i elverktyget före återvinning. Säkra kontaktarna mot kortslutning (isolera t.ex. med tejp).

14. Tekniska data

Förklaring till uppgifterna på sid. 3.

Vi förbehåller oss rätten till ändringar pga. den tekniska utvecklingen.

- U = batterispänning
- B_L = slipbandslängd
- v₀ = bandhastighet obelastad
- m = vikt med minsta batteriet

Mätvärden uppmätta enligt EN 60745.

== Likström

Angivna tekniska data ligger inom tolerans (enligt respektive gällande standard).

 **Utsläppsvärden**

sv SVENSKA

Dessa värden medger en bedömning av verktygets utsläpp samt jämförelse med andra eldrivna verktyg. Beroende på förhållandena, verktygets skick och hur verktyget används kan de faktiska värdena vara högre eller lägre. Räkna även med pauser och perioder med lägre belastning. Använd de uppskattade värdena för att ta fram skyddsåtgärder för användaren, t.ex. organisatoriska åtgärder.

Totalvärde vibrationer (vektorsumma i tre led) beräknad enligt EN 60745:

a_h = vibrationsemissionsvärde (ytslipning)
 K_h = onoggrannhet (vibrationer)

Normal, A-viktad ljudnivå:

L_{pA} = ljudtrycksnivå
 L_{WA} = ljudeffektnivå
 K_{pA}, K_{WA} = Onoggrannhet

Vid arbete kan ljudnivån överskrida 80 dB(A).



Använd hörselskydd!

Alkuperäiset ohjeet

1. Vaatimustenmukaisuus vakuutus

Vakuutamme vastaavamme siitä, että tämä tuote on sivulla 3 mainittujen standardien ja määräysten mukainen.

2. Määräystenmukainen käyttö

Nauhahiomakone on tarkoitettu metallien, puun, puumaisten materiaalien, muovien ja rakennusaineiden kuivahiontaan, jäysteenpoistoon ja kiillotukseen.

Käyttäjää vastaa kaikista määräysten vastaisesta käytöstä johtuvista vaurioista.

Yleisiä tapaturmantorjuntaohjeita ja mukana toimitettuja turvallisuusohjeita on noudatettava.

3. Yleiset turvallisuusohjeet



VAROITUS – lue käyttöohjeet, jotta saat pienennettyä loukkaantumisvaaraa.



VAROITUS Lue kaikki turvallisuusohjeet ja neuvot. *Turvallisuusohjeiden ja neuvojen noudattamatta jättäminen saattaa aiheuttaa sähköiskun, tulipalon ja/tai vakavia vammoja.*

Säilytä kaikki turvallisuusohjeet ja neuvot huolellisesti tulevaa käyttöä varten.

Lue ennen sähkötyökalun käyttöä oheiset turvallisuusohjeet ja käyttöopas huolellisesti ja kokonaisuudessaan läpi. Säilytä kaikki liitteenä olevat asiakirjat ja anna sähkötyökalu ainoastaan yhdessä näiden asiakirjojen kanssa eteenpäin.

4. Erityiset turvallisuusohjeet



Huomioi tällä symbolilla merkityt tekstikohdat suojataksesi itseäsi ja sähkötyökaluasi!

Pidä laitteesta kiinni sen eristetyistä kahvapinnoista. Jännitettä johtavan johdon vaurioituminen voi saada aikaan sen, että laitteen metalliosat tulevat jännitteen alaisiksi, mistä voi seurata sähköisku.

Metalleja hiottaessa ympäristöön lentää kipinöitä. Huolehdi siitä, ettei aiheuta vaaraa ihmisille. Palovaaran takia lähellä ei saa olla mitään palonarkoja materiaaleja (kipinöiden sinkoutumisalue).

Suosittellemme käyttämään kiinteää imuria.

Tietyistä materiaaleista (esim. liiyytipitoinen maalipinta, jotkut puulajit, mineraalit ja metallit) syntyvä pöly voi olla terveydelle haitallista. Pölyn koskettaminen tai hengittäminen voi aiheuttaa allergisia reaktioita ja/tai hengitysteiden sairauksia käyttäjässä tai lähellä olevissa ihmisissä. Tiettyjen pölytyyppien (esim. tammi- tai pyökkipöly) katsotaan aiheuttavan syöpää, erityisesti

puunkäsittelyssä käytettävien lisäaineiden yhteydessä (kromaatti, puunsuojausaine). Asbestipitoisia materiaaleja saavat työstää vain kyseisen alan ammattilaiset.

- Käytä mahdollisuuksien mukaan pölyn poistamiseen imuria.
- Huolehdi työpisteen hyvästä tuuletuksesta.
- Suosittelemme käyttämään suodatinluokan P2 hengityssuojainta.

Noudata omassa maassasi voimassaolevia, työstettäviin materiaaleihin liittyviä määräyksiä.

Aineita, joita työstettäessä muodostuu terveydelle vaarallista pölyä tai höyryä, ei saa työstää.

Käytä kuulonsuojaimia. Melu voi aiheuttaa kuulovammoja.

Käytä suojakäsineitä.



Käytä aina suojalaseja.

Varmista työkappaleen paikallaan pysyminen esim. puristimilla.

Pidä konetta ohjattessasi molemmin käsin kahvoista kiinni. Koneen hallinnan menetys voi johtaa loukkaantumisiin.

Älä missään tapauksessa laita kättäsi pyörivien koneenosien tai pyörivän hiomanauhan lähelle.

Poista hiomapöly ja muut epäpuhtaudet ainoastaan koneen ollessa pysähtyneenä.

Poista akku koneesta ennen säädön, tarvikevaihdon, huollon tai puhdistuksen suoritusta.

Varmista, että kone on pois päältä, kun laitat akun paikalleen.

Hiomanauhan sallitun nauhanopeuden täytyy olla vähintään niin suuri kuin sähkötyökalussa ilmoitettu nauhanopeus kuormittamattomana. Hiomanauha, joka pyörii sallittua nopeammin, voi repeytyä ja sinkoutua ympäriinsä.

Tarkasta ennen jokaista käyttökertaa, että hiomanauha on kiinnitetty oikein ja täydellisesti rullien päälle. Suorita koekäyttö: Anna koneen pyöriä kuormittamattomana 30 sekuntia turvallisessa asennossa. Pysäytä kone välittömästi, jos se alkaa tärästä voimakkaasti tai jos havaitsit muita vikoja. Tarkasta kone tällaisessa tilanteessa syyn löytämiseksi.

4.1 Akkua koskevat turvallisuusohjeet:



Suojaa akut kosteudelta!



Älä altista akkuja tulelle!



Älä käytä viallisia tai vääntyneitä akkuja!

Älä avaa akkuja!

Älä koske akku koskettimiin äläkä oikosulje niitä!



Viallisesta Li-Ion-akusta voi valua ulos lievästi hapanta, palonarkaa nestettä!



Jos akunestettä valuu ulos ja sitä joutuu iholle, huuhtelee heti runsaalla vedellä. Jos akunestettä joutuu silmiin, pese ne puhtaalla vedellä ja hakeudu välittömästi lääkärin hoitoon!

5. Yleiskuva

Katso sivu 2.

- 1 Hiomanauhutuki
- 2 Kiertonuppi hiomanauhutuen kiinnitykseen ja hiomanauhan pyörimisen säätöön
- 3 Suojus
- 4 Nuolet (käyttöakselin pyörintäsuunta)
- 5 Pultti suojuksen kiinnitykseen
- 6 Hiomanauha
- 7 Kiristysvarsi hiomanauhan vaihtoon
- 8 Hiomapää
- 9 Kiristyspultti hiomapään säätöön
- 10 Lisäkahva
- 11 Työntökytkin päälle-/poiskytkentään
- 12 Elektroniikan signaalinäyttö
- 13 Akun lukituksen vapautuspainike
- 14 Kapasiteetinäytön painike
- 15 Kapasiteetti- ja signaalinäyttö
- 16 Akku
- 17 Pölynsuodatin

6. Käyttöönotto

6.1 Lisäkahvan kiinnitys

 Työskentele vain silloin, kun lisäkahva (10) on paikallaan! Ruuvaa lisäkahva paikalleen koneen vasemmalle tai oikealle sivulle. Kiinnitä lisäkahva hiomanauhasta (6) pois päin olevalle puolelle.

6.2 Käännä hiomapää (8) työasentoon

Avaa kiristyspultti (9) kuusioavaimella ja käännä hiomapää (8) käyttötarpeen ja työolosuhteiden mukaan. Hiomapään täytyy olla kuvassa näytetyllä, sallitulla työalueella (katso kuva A, sivu 2). Kiristä kiristyspultti (9) pitävästi kiinni.

 Tarkasta aina ennen töiden aloittamista, että kiristyspultti (9) on riittävän kireällä, jotta hiomapää (8) ei pääse kääntymään. Muuten hiomanauha (6) voi koskettaa käyttäjään. Koneen hallinnan menetys voi johtaa loukkaantumisiin.

6.3 Pölynsuodatin

Katso sivu 2, kuva c.

 Kiinnitä erittäin likaisessa ympäristössä aina pölynsuodatin (17).

 Pölynsuodattimen (17) ollessa paikallaan kone kuumenee nopeammin. Elektroniikka suojaa konetta ylikuumenemiselta (katso luku 9).

Kiinnittäminen:

Katso kuva sivulla 2. Kiinnitä pölynsuodatin (17) kuvan mukaisesti.

Irrottaminen:

Nosta pölynsuodatinta (17) hieman yläreunoistaan ja ota alakautta pois.

6.4 Käännettävä akku

Katso sivu 2, kuva c.

Koneen takaosaa voidaan kääntää 3-portaisesti 270° verran. Näin koneen muoto voidaan mukauttaa työolosuhteisiin sopivaksi. Tee töitä vain silloin, kun takaosa on napsautettu kunnolla paikalleen.

6.5 Akku

Lataa akku (16) ennen käyttöä.

Lataa akku uudelleen sen tehon laskiessa.

Optimaalinen säilytyslämpötila on 10 ... 30 °C.

Li-ion-akku "Li-Power" on varustettu kapasiteetti- ja signaalinäytöllä (15):

- Paina painiketta (14), jolloin varaustila näytetään LED-valoilla.
- Jos LED-valo vilkkuu, akku on lähes tyhjä ja täytyy ladata uudelleen.

6.6 Akun irrottaminen ja kiinnittäminen

Irrottaminen:

Paina akun lukituksen vapautuspainiketta (13) ja vedä akku (16) eteenpäin irti.

Kiinnittäminen:

Työnnä akku (16) paikalleen niin, että se napsahtaa kiinni.

7. Käyttö

7.1 Päälle-/poiskytkentä, jatkuva kytkentä

 Ohjaa konetta aina molemmin käsin.

 Kytke kone ensiksi päälle ja aseta vasta sitten työkappaleelle.

 Vältä tilanteita, joissa kone saattaisi imeä sisään suuria suuria määriä pölyä ja lastuja. Kun kytket koneen päälle tai pois, pidä se poissa kertyneen pölyn ulottuvilta.

 Kun kytket koneen pois päältä, laske kone kädestäsi vasta sitten, kun koneen moottori on täysin pysähtynyt.

 Vältä tahatonta käynnistymistä: Kytke kone aina pois päältä, kun otat akun pois koneesta.

 Jatkuvaissa kytkennässä kone käy edelleen, vaikka se pääsis riistäytymään käsistä. Pidä siksi koneesta aina kiinni sen molemmista kahvoista, ota tukeva asento ja työskentele keskittyneesti.

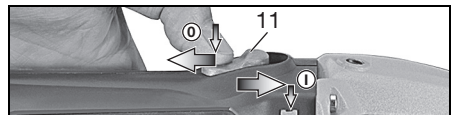

Päällekytkentä/jatkuva käyttö: Työnnä työntökytkin (11) eteen. Paina sitten jatkuvaa käyttöä varten alas, niin että se lukkiutuu paikalleen.

Poiskytkeminen: Paina työntökytkimen (11) takaosaa ja päästä kytkimestä irti.

7.2 Hiomanauhan vaihto

Katso kuva B, sivu 2.

- Avaa pultti (5) kädellä ja ota suojus (3) pois.
- Vedä kiristysvarsi (7) taakse ja ota hiomanauha (6) pois.
- Aseta uusi hiomanauha rullien päälle siten, että sen pyörintäsuunta (nuolet hiomanauhan sisäpinnalla) täsmää suojuksessa olevien nuolien (4) kanssa. Aseta hiomanauha ensin käyttöakselin päälle, sitten hiomanauhatussa (1) olevan rullan päälle.
- Laita suojus (3) taas paikalleen ja kiristä pultti (5) käsin.
- Tarkasta ja tarvittaessa säädä nauhan kulku (katso luku 7.3).

7.3 Nauhan keskityksen säätö

 Säädä hiomanauha ruuvilla (2) - kun kone on sammutettu ja akku on irrotettu - niin, että se kulkee keskellä hiomanauharullaa.

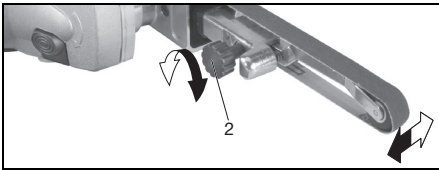

7.4 Hionta

Kytke kone ensiksi päälle ja aseta vasta sitten työkappaleelle.

Aseta kone hiomanauhan kanssa materiaalin päälle yhdensuuntaisesti työkappaleen pintaan nähden.

Liikuta konetta jatkuvasti, koska muuten materiaaliin voi syntyä syvennyksiä.

7.5 Hiomanauhatusen vaihto

Katso kuva C, sivu 2.

- Ota hiomanauha pois (katso luku 7.2).
- Ruuvaa ruuvi (2) irti ja ota hiomanauhatuski (1) pois.
- Kiinnitä toinen hiomanauhatuski kuvan mukaan (huolehdi siitä, että hiomanauhatusen päässä oleva nokka osoittaa kiristysvarren suuntaan, katso kuva C).
- Kiinnitä ruuvilla (2).
- Laita hiomanauha paikalleen (katso luku 7.2).
- Säädä nauhan kulku (katso luku 7.3).

8. Puhdistus, huolto

Moottorin puhdistus: Puhdista kone huolellisesti, usein ja säännöllisin välein puhaltamalla paineilmaa takana olevien tuuletusrakojen läpi. Tätä tehtäessä koneesta on pidettävä kunnolla kiinni.

9. Häiriöiden poisto



Elektroniikan signaalinäyttö (12) palaa ja kuormituskierrosluku alenee. Lämpötila on liian korkea! Anna koneen käydä kuormituksetta, kunnes elektroniikan signaalinäyttö sammuu.



Elektroniikan signaalinäyttö (12) vilkkuu ja kone ei käy. Uudelleenkäynnistystesteon lauennut toimintaan. Jos akku laitetaan paikalleen koneen ollessa päällekytkettynä, kone ei käynnisty. Kytke kone pois päältä ja sen jälkeen jälleen päälle.

10. Neuvot ja ohjeet

Älä paina konetta voimakkaasti hiottavaa pintaa vasten. Hiontateho ei kasva voimakkaasti painamalla, vaan pikemminkin vähenee.

Käsittelyn optimoimiseksi: Hio sillä puolella, jolla hiomanauha liikkuu konetta päin.

11. Lisätarvikkeet

Käytä ainoastaan alkuperäisiä Metabo-lisätarvikkeita.

Käytä vain sellaisia lisätarvikkeita, jotka täyttävät tässä käyttöoppaassa ilmoitetut vaatimukset ja ominaistiedot.

Ks. sivu 4.

- A Laturi
- B Kapasiteetiltaan erilaiset akut
- C Hiomanauhavarsi
- D Keramiikkarae-hiomanauha
- E Kangasnauha

Lisätarvikkeiden täydellinen valikoima, ks. www.metabo.com tai päälueetelo.

12. Korjaus

Sähkötyökalujen korjaustöitä saavat suorittaa ainoastaan sähköalan ammattilaiset!

Jos Metabo-sähkötyökalusi tarvitsevat korjausta, ota yhteyttä Metabo-edustajaan. Osoitteet, katso www.metabo.com.

Varaosalistat voit muokata osoitteesta www.metabo.com.

13. Ympäristönsuojelu

Noudata käytöstä poistettujen koneiden, pakkausten ja lisätarvikkeiden hävittämistä ja kierrätystä koskevia kansallisia määräyksiä.

Akkuja ei saa hävittää talousjätteen mukana! Palauta violliset tai käytöstä poistetut akut Metabokauppiaille!

Älä heitä akkuja veteen.



Vain EU-maille: Älä hävitä sähkötyökaluja kotitalousjätteen mukana! Loppuun käytetyt sähkötyökalut on kerättävä erikseen talteen

fi SUOMI

ja ohjattava ympäristöä säästävään kierrätykseen käytettyjä sähkö- ja elektroniikkalaitteita koskevan EU-direktiivin 2002/96/EY ja paikallisten lakimääräysten mukaisesti.

Ennen kuin viet akun kierrätyspisteeseen, tyhjennä akun lataus sähkötyökalussa. Varmista koskettimet oikosulun estämiseksi (esimerkiksi teipillä eristämällä).

14. Tekniset tiedot

Selityksiä sivulla 3 oleville tiedoille.

Pidätämme oikeuden suorittaa teknisen kehityksen vaatimia muutoksia.

U = akun jännite
B_L = hiomanauhan pituus
v₀ = nauhanopeus kuormittamattomana
m = paino pienimmän akun kanssa
Mittausarvot ilmoitettu EN 60745 mukaan.

--- Tasavirta

Annetut tekniset tiedot ovat toleranssien mukaisia (vastaavat kyseisiä voimassa olevia standardeja).



Päästöarvot

Nämä arvot mahdollistavat sähkötyökalun päästöjen arvioimisen ja erilaisten sähkötyökalujen keskinäisen vertailun. Kulloisistakin käyttöolosuhteista, sähkötyökalun kunnosta tai käyttötavuksesta riippuen todellinen kuormitus voi olla kyseisiä arvoja suurempi tai pienempi. Huomioi arvioinnissa työtavat ja vähäisemmän kuormituksen jaksot. Määritä nämä tekijät huomioiden arvioitujen arvojen perusteella käyttäjän suojaamiseen vaadittavat toimenpiteet.

Värähtelyn kokonaisarvo (kolmen suunnan vektorisumma), määritetty EN 60745 mukaan:

a_h = värähtelyarvo (pintahionta)
K_h = epävarmuus (värähtely)

Tyypillinen A-painotettu äänitaso:

L_{pA} = äänenpainetaso
L_{WA} = äänentehotaso
K_{pA}, K_{WA} = epävarmuus

Käytössä melutaso voi ylittää 80 dB(A).



Käytä kuulonsuojaimia!

Original bruksanvisning

1. Samsvarserklæring

Vi erklærer under eget ansvar at dette produktet er i samsvar med standardene og retningslinjene som står oppført på side 3.

2. Forskriftsmessig bruk

Båndfilen er konstruert for tørrsliping, avgrating og polering av metaller, tre, trelignende materialer, plast og byggematerialer.

Brukeren er alene ansvarlig for skader som oppstår pga. ikke-forskriftsmessig bruk.

Gjeldende arbeidsmiljøforskrifter og vedlagt sikkerhetsinformasjon må overholdes.

3. Generell sikkerhetsinformasjon



ADVARSEL – Les bruksanvisningen for å minimere skaderisikoene.

ADVARSEL Les gjennom all sikkerhetsinformasjon og alle anvisninger. *Dersom sikkerhetsinformasjonen og anvisningene ikke overholdes, kan det medføre elektrisk støt, brann og/eller alvorlige skader.*

Oppbevar all sikkerhetsinformasjon og alle anvisninger for fremtidig bruk.

Les nøye gjennom de vedlagte sikkerhetsanvisningene og bruksanvisningen før du tar i bruk elektroverktøyet. Ta vare på alle vedlagte dokumenter. Disse skal alltid følge elektroverktøyet dersom du gir det videre til andre.

4. Spesiell sikkerhetsinformasjon



For din egen sikkerhet og for å beskytte elektroverktøyet må du ta hensyn til tekst som er merket med dette symbolet.

Maskinen må holdes i de isolerte gripeflatene. Dersom en spenningsførende ledning skades, kan metalldele i maskinen settes under spenning og føre til elektrisk støt.

Ved sliping av metall oppstår det gnistsprang. Kontroller at ingen personer utsettes for fare. På grunn av brannfare skal det ikke være brennbare materialer i nærheten (gnistsprangområde).

Det anbefales at man bruker et stasjonært avsgyssystem.

Støv fra materialer som blyholdig maling, noen resorter, mineraler og metall kan være helseskadelig. Å ta på eller puste inn støv kan fremkalle allergiske reaksjoner og/eller sykdommer i luftveiene hos personer som oppholder seg i nærheten.

Bestemte typer støv, som støv fra eik og bøk, regnes som kreftfremkallende, særlig i forbindelse

med tilsetningsstoffer som brukes i trevarebransjen (kromat, trebeskyttelsesmiddel). Asbestholdige materialer skal bare håndteres av fagfolk.

- Om mulig må du bruke støvavsug.
- Sørg for at det er god ventilasjon på arbeidsplassen.
- Det anbefales å bruke åndedrettsmaske med filterklasse P2.

Følg forskriftene som gjelder i ditt land for materialene du skal arbeide med.

Materialer som avgir helsefarlig støv eller damper, må ikke bearbeides.

Bruk hørselvern. Eksponering for støv kan føre til hørselstap.

Bruk vernehansker.



Bruk alltid vernebriller.

Sikre emnet mot at det sklir, for eksempel ved hjelp av en tvinge.

Før maskinen med begge hender på håndtakene. Tap av kontroll kan føre til skader.

Ikke plasser hendene i nærheten av maskindeler eller slipebånd som roterer.

Slipestøv o.l. må kun fjernes når maskinen er stoppet.

Ta batteriet ut av maskinen før alle former for innstilling, verktøybytte, vedlikehold eller rengjøring.

Kontroller at maskinen er slått av før du setter inn batteriet.

Den tillatte båndhastigheten på slipebåndet må minst være like høy som den angitte båndhastigheten for elektroverktøyet ved tomgang. Et slipebånd som dreier raskere enn tillatt, kan revne og kastes rundt.

Før hver bruk må du kontrollere at slipebåndet er festet riktig og ligger fullstendig på rullene. Gjennomfør en testkjøring: La maskinen gå på tomgang i 30 sekunder på et sikkert sted. Stopp umiddelbart dersom det oppstår betydelige svingninger eller hvis du oppdager andre mangler. I slike tilfeller må du kontrollere maskinen for å finne årsaken til problemet.

4.1 Sikkerhetsanvisninger for batteriet:



Batteriene må beskyttes mot fuktighet.



Ikke utsett batteriene for åpen ild.

Ikke bruk defekte eller deformerte batterier. Ikke åpne batteriene.

Kontaktene i batteriene må ikke berøres eller kortsluttes.



Det kan lekke en lett sur, brennbar væske fra ødelagte litium-ion-batteripakker.



Hvis batterivæske kommer i kontakt med huden, må du straks skylle med rikelig med vann. Hvis du får batterivæske i øynene, må du skylle med rent vann og straks oppsøke lege.

5. Oversikt

Se side 2.

- 1 Slipeforsats
- 2 Dreieknapp til feste av slipeforsatsen og til regulering av båndgang
- 3 Deksel
- 4 Piler (drivakselens dreieretning)
- 5 Skrue til feste av dekselet
- 6 Slipebånd
- 7 Spennarm til skifte av slipebånd
- 8 Slipehode
- 9 Klemmskrue til justering av slipehodet
- 10 Støttehåndtak
- 11 Skyvebryter for å slå av/på
- 12 Elektronisk signalindikator
- 13 Knapp for opplåsing av batteripakken
- 14 Knapp for kapasitetsindikator
- 15 Kapasitets- og signalindikasjon
- 16 Batteri
- 17 Støvfiler

6. Før bruk

6.1 Montering av støttehåndtak

 Arbeid kun med montert støttehåndtak (10)! Skru støttehåndtaket godt fast på venstre eller høyre side av maskinen. Monter støttehåndtaket på den siden som vender mot slipebåndet (6).

6.2 Dreieing av slipehodet (8) til arbeidsposisjon

Løsne klemmskruen (9) med sekskantnøkkelen og drei slipehodet (8) etter behov og iht. arbeidet som skal utføres. Slipehodet må befinne seg i det viste, tillatte arbeidsområdet (se fig. A, side 2). Trekk til klemmskruen (9) kraftig.

 Før arbeid må du kontrollere at klemmskruen (9) er tilstrekkelig festet slik at slipehodet (8) ikke dreier. Slipebåndet (6) kan ellers berøre brukeren. Tap av kontroll kan føre til skader.

6.3 Støvfiler

Se bilde C på side 2.

 I svært skitne omgivelser må alltid støvfileret (17) brukes.

 Når støvfileret (17) er montert, varmes maskinen raskere opp. Elektronikken beskytter maskinen mot overoppheting (se kapittel 9.).

Montering:

Se bilde på side 2. Monter støvfileret (17) som vist.

Demontering:

Løft støvfileret (17) litt i den øverste kanten, og ta det av ved å trekke det nedover.

6.4 Dreibart batteri

Se bilde C på side 2.

Den bakre delen av maskinen kan dreies i tre trinn til 270° slik at formen på maskinen kan tilpasses arbeidsforholdene. Maskinen må bare brukes når den dreide delen er gått i inngrep.

6.5 Batteri

Før bruk må batteriet (16) lades opp.

Lad opp batteriet på nytt hvis effekten avtar.

Den optimale oppbevaringstemperaturen ligger mellom 10 °C og 30 °C.

Litium-ion-batteripakkene "Li-Power" har en kapasitets- og signalindikasjon: (15)

- (14) Trykk på tasten for å lese av ladenivået ved hjelp av LED-lampene.
- Hvis en LED-lampe lyser, er batteripakken nesten tom og må lades opp igjen.

6.6 Ta ut og sette inn batteripakken

Ta ut:

Trykk på knappen for opplåsing av batteripakken (13) og trekk batteripakken (16) ut på forsiden.

Sette inn:

Skyv inn batteripakken (16) til den smekker på plass.

7. Bruk

7.1 Start og stopp, permanentkobling

 Før alltid maskinen med begge hender.

 Slå på maskinen før du setter den på emnet.

 Unngå at maskinen suger inn ekstra støv og spon. Hold maskinen unna støvansamlinger når den slås på og av.

 Etter at maskinen er slått av, må du først legge den fra deg når motoren er stanset.

 Unngå utilsiktet start: Slå alltid av maskinen når batteriet tast ut.

 Under vedvarende drift fortsetter maskinen å gå selv om den blir revet ut av hendene dine. Hold derfor alltid maskinen i de to håndtakene. Stå med god balanse og arbeid konsentrert.

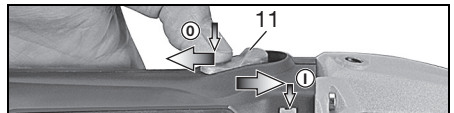

Start/permanentkobling: Skyv skyvebryteren (11) forover. Vipp den nedover til den smekker på plass dersom du ønsker kontinuerlig innkobling.

Stopp: Trykk på bakerste del av skyvebryteren (11) og slipp opp.

7.2 Skifte av slipebånd

Se figur B på side 2.

- Løsne skruen (5) for hånd og ta av dekselet (3).
- Trekk spennarmen (7) bakover og ta av slipebåndet (6).
- Sett det nye slipebåndet på rullene slik at fremføringsretningen (pilen på innsiden av slipebåndet) stemmer overens med pilene (4) på dekselet. Sett først slipebåndet på drivakselen, deretter på rullene på slipeforsatsen (1).
- Sett på plass dekselet (3) igjen og stram skruen (5) for hånd.
- Kontroller at slipebåndet går rundt og still ev. inn (se kapittel 7.3).

7.3 Innregulering av båndgang

 Reguler slipebåndet med skruen (2) mens maskinen står stille og batteriet er tatt ut. Båndet skal gå midt på slipebåndrullen.

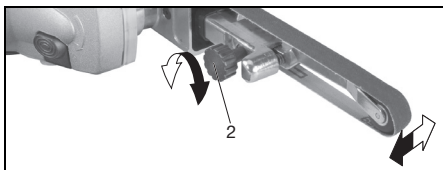

7.4 Sliping

Slå på maskinen før du setter den på emnet.

Sett maskinen med slipebåndet parallelt med emneoverflaten på materialet.

Maskinen skal alltid være i bevegelse, da det ellers kan oppstå fordypninger i materialet.

7.5 Skifte av slipeforsats

Se figur C på side 2.

- Ta av slipebåndet (se kapittel 7.2).
- Skru ut skruen (2) og ta av slipeforsatsen (1).
- Monter den andre slipeforsatsen som angitt (pass på at nesen på enden av slipeforsatsen peker mot spennarmen, se figur C).
- (2) Fest armen med en skrue.
- Monter slipebåndet (se kapittel 7.2).
- Still inn rundgang for slipebåndet (se kapittel 7.3).

8. Rengjøring, vedlikehold

Rensing av motor: Maskinen må blåses ren med trykkluft regelmessig, hyppig og grundig gjennom de bakre ventilasjonsåpningene. Samtidig må maskinen holdes forsvarlig fast.

9. Utbedring av feil

 **Elektronikk-signal-displayet (12) lyser og belastningsturtallet avtar.** Temperaturen er for høy. La maskinen gå på tomgang inntil elektronikksignalidikatoren slukkes.

 **Elektronikk-signal-displayet (12) blinker og maskinen går ikke.** Gjeninnkoblingsvernet har slått inn. Hvis batteriet settes i mens maskinen er slått på, starter

ikke maskinen. Slå maskinen av og deretter på igjen.

10. Tips og triks

Maskinen må ikke trykkes hardt mot flaten som skal slipes. Slipeytelsen blir ikke bedre om du gjør det, men heller dårligere.

Optimal håndtering: Slip på den siden hvor slipebåndet beveger seg mot maskinen.

11. Tilbehør

Bruk kun originalt Metabo-tilbehør.

Bruk kun tilbehør som oppfyller kravene og spesifikasjonene som er nevnt i denne bruksanvisningen.

Se side 4.

- A Ladere
- B Batteripakker med ulik kapasitet
- C Slipebåndhendel
- D Slipebånd keramikkorn
- E Fleecebånd

Se www.metabo.com eller hovedkatalogen for det komplette tilbehørsprogrammet.

12. Reparasjon

Elektroverktøy må kun repareres av elektrofagfolk!

Hvis du har et Metabo-elektroverktøy som trenger reparasjon, kan du ta kontakt med en representant fra Metabo. Adresser på www.metabo.com.

Du kan laste ned reservedelslister fra www.metabo.com.

13. Miljøvern

Følg nasjonale forskrifter for miljøvennlig kassering og resirkulering av gamle maskiner, emballasjer og tilbehør.

Batterier må ikke kastes i husholdningsavfallet. Gi defekte eller brukte batteripakker tilbake til Metabo-forhandleren!

Ikke kast batteripakkene i vann.

 Kun for EU-land: Elektroverktøyene skal ikke kastes i husholdningsavfallet. I henhold til EU-direktiv 2002/96/EF om kasserte elektriske og elektroniske produkter og direktivets implementering i nasjonal rett, må elektroverktøy som ikke lenger skal brukes, samles separat og returneres til et miljøvennlig gjenvinningsanlegg. Før du kasserer batteriet, må det lades ut i elektroverktøyet. Sikre kontaktene mot kortslutning (f.eks. med tape).

14. Tekniske data

Forklaringer til opplysningene på side 3.

Med forbehold om endringer som følge av tekniske forbedringer.

- U = Spenning i batteriet
- B_L = slipebåndlengde

no NORSK

v_0 = båndhastighet ved tomgang
 m = vekt (med minste batteri)

Måleverdier iht. EN 60745.

== Likestrøm

Angitte tekniske data kan variere i henhold til de til enhver tid gjeldende normer.



Emisjonsverdier

Disse verdiene gjør det mulig å anslå emisjonen til elektroverktøyet og å sammenlikne ulike elektroverktøy. Avhengig av bruksbetingelser, tilstanden til elektroverktøyet eller innsatsverktøyet, kan den faktiske belastningen være høyere eller lavere. Ta hensyn til arbeidspåuser og perioder med mindre belastning i vurderingen. Fastsett sikkerhetstiltak for brukeren på grunn av tilpassede vurderingsverdier, f.eks. organisatoriske tiltak.

Totalverdi for vibrasjon (Vektorsum i tre retninger) fastsatt iht. EN 60745:

a_h = svingningsemisjonsverdi (sliping av flater)

K_h = usikkerhet (vibrasjon)

Typiske A-veide lydnivåer:

L_{pA} = lydtrykknivå

L_{WA} = lydeffektnivå

K_{pA} , K_{WA} = Usikkerhet

Under arbeid kan lydnivået overskride 80 dB(A).



Bruk hørselsvern!

Original brugsanvisning

1. Overensstemmelses-erklæring

Vi erklærer under almindeligt ansvar, at dette produkt er i overensstemmelse med de på side 3 angivne standarder og direktiver.

2. Tiltænkt formål

Båndfilene er beregnet til tørslibning, afgratning og polering af metal, træ, træliggende materialer, kunststoffer og byggematerialer.

Brugeren hæfter fuldt ud for skader som følge af brug til ikke tiltænkte formål.

Almindeligt anerkendte bestemmelser om forebyggelse af ulykker og de vedlagte sikkerhedsanvisninger skal overholdes.

3. Generelle sikkerhedsanvisninger



ADVARSEL – Læs brugsanvisningen for at reducere faren for personskader.

ADVARSEL Læs alle sikkerhedsanvisninger og andre anvisninger. Hvis sikkerhedsanvisningerne og de andre anvisninger ikke overholdes, er der risiko for elektrisk stød, brand og/eller alvorlige personskader.

Alle sikkerhedsanvisninger og andre anvisninger bør gemmes til senere brug.

Læs sikkerhedsanvisningerne og brugsanvisningen godt og grundigt igennem, før De tager el-værktøjet i brug. Gem alle medfølgende dokumenter, og lad dem følge med, hvis De engang giver el-værktøjet videre til andre personer.

4. Særlige sikkerhedsanvisninger



Vær opmærksom på de tekststeder i brugsanvisningen, der er markeret med dette symbol, for Deres egen og el-værktøjets sikkerhed.

Hold maskinen i de isolerede greb.

Beskadigelse af en spændingsførende ledning kan gøre maskinens metaldele spændingsførende og føre til elektrisk stød.

Ved slibning af metal dannes der gnister. Undgå at udsætte andre personer for fare. På grund af brandfaren må der ikke være brændbare materialer i nærheden (gnistområdet).

Det anbefales at bruge et stationært udsugningsanlæg.

Støv fra materialer såsom blyholdig maling, visse træsorter, mineraler og metal kan være sundhedsskadeligt. Berøring eller indånding af dette støv kan fremkalde allergiske reaktioner og/

eller åndedrætssygdomme hos brugeren eller personer, der opholder sig i nærheden. Nogle støvpartikler såsom ege- eller bøgetræsstøv anses for at være kræftfremkaldende, især i forbindelse med tilsætningsstoffer til træbehandling (chromat, træbeskyttelsesmiddel). Asbestholdigt materiale må kun bearbejdes af fagfolk.

- Brug så vidt muligt støvsugning.
- Sørg for god ventilation på arbejdspladsen.
- Det anbefales at bruge et åndedrætsværn i filterklasse P2.

Vær opmærksom på de gældende regler i Deres land vedrørende de bearbejdede materialer.

Der må ikke bearbejdes materialer, der danner sundhedsfarligt støv eller dampe.

Brug høreværn. Støjpåvirkning kan føre til høretab. Brug beskyttelseshandsker.



Brug altid beskyttelsesbriller.

Arbejdsemnet skal sikres mod at glide, f.eks. ved hjælp af fastspændingsanordninger.

Maskinen skal betjenes med begge hænder i grebene. Mister De kontrollen over maskinen, er der risiko for skader.

Hold hænderne væk fra roterende maskindele eller det roterende slibeband.

Spåner og lignende fjernes først, når maskinen er stoppet.

Tag batteripakken ud af maskinen, før der foretages maskinindstilling, ombygning, vedligeholdelse eller rengøring.

Sørg for, at maskinen er frakoblet, når batteripakken placeres i maskinen.

Slibebåndets tilladte båndhastighed skal være mindst lige så høj som den maksimale friløbshastighed, der er angivet på el-værktøjet. Et slibeband, der bevæger sig hurtigere end tilladt, kan gå i stykker og flyve omkring.

Kontroller før brug, at slibebandet er anbragt korrekt og ligger fuldstændigt på rullerne. Prøvekør maskinen ved at lade den køre i tomgang i 30 sekunder i en sikker position. Stop maskinen omgående, hvis der opstår væsentlige vibrationer, eller der konstateres andre mangler. Hvis denne tilstand opstår, skal maskinen undersøges for at finde årsagen til fejlen.

4.1 Sikkerhedsanvisninger vedrørende batteripakken:



Beskyt batteripakker mod fugtighed!



Udsæt ikke batteripakker for ild!

Brug ingen defekte eller deformerede batteripakker!
Åbn ikke batteripakker!
Berør eller kortslut ikke batteripakkens kontakter!



Der kan sive let sur, brændbar væske ud af defekte Li-ion-batteripakker!



Hvis der kommer batterivæske ud og væsken kommer i berøring med huden, skal huden omgående skylles med rigeligt vand. Skyl øjnene med rent vand og søg straks læge, hvis batterivæsken kommer i øjnene!

5. Oversigt

Se side 2.

- 1 Slibeforsats
- 2 Drejeknap til fastgørelse af slibeforsatsen og til justering af båndløbet
- 3 Dækplade
- 4 Pile (drivakslens omdrejningsretning)
- 5 Skrue til fastgørelse af dækpladen
- 6 Slibebånd
- 7 Spændearm til skift af slibebånd
- 8 Slibehoved
- 9 Spændeskruer til justering af slibehovedet
- 10 Ekstra greb
- 11 Skydekontakt til tænd/sluk
- 12 Elektronik-signalvisning *
- 13 Knap til frigørelse af batteripakke
- 14 Knap til kapacitetsindikator
- 15 Kapacitets- og signalindikator
- 16 Batteripakke
- 17 Støvfiltet

6. Ibrugtagning

6.1 Montering af ekstra greb

 Arbejd kun med monteret ekstra greb (10)! Skru det ekstra holdegreb fast på den venstre eller højre side af maskinen. Monter det ekstra greb på den modsatte side af slibebåndet (6).

6.2 Sæt slibehovedet (8) i arbejdsposition

Løs spændeskruen (9) med sekskantnøglen, og drej slibehovedet (8) alt efter behov og arbejdsforhold. Slibehovedet skal befinde sig i det viste, tilladte arbejdsområde (se illustration A, side 2). Spænd spændeskruen (9) kraftigt.

 Kontroller altid før arbejdets start, at spændeskruen (9) er spændt tilstrækkeligt, så slibehovedet (8) ikke kan forskubbe sig. Slibebåndet (6) vil ellers kunne komme i kontakt med brugeren. Mister De kontrollen over maskinen, er der risiko for skader.

6.3 Støvfiltet

Se side 2, illustration C.

 Monter altid støvfiltet (17) i meget støvede omgivelser.

 Maskinen opvarmes hurtigere, når støvfiltet (17) er monteret. Elektronikken beskytter maskinen mod overophedning (se kapitel 9.).

Montering:

Se illustrationen på side 2. Monter støvfiltet (17) som vist.

Afmontering:

Løft støvfiltet (17) lidt ud ved de øverste kanter, og træk det af.

6.4 Drejelig batteripakke

Se side 2, illustration C.

Den bagerste del af maskinen kan drejes 270° i tre trin for at tilpasse maskinens form til arbejdsbetingelserne. Arbejd altid i fastlåst stilling.

6.5 Batteripakke

Batteripakken skal oplades før den første ibrugtagning (16).

Genoplad batteripakken, når kapaciteten aftager.

Den optimale opbevaringstemperatur ligger mellem 10 °C og 30 °C.

Li-ion-batteripakker "Li-Power" har en kapacitets- og signalindikator (15):

- Tryk på knappen (14), og ladetilstanden vises med lysdiodeerne.
- Blinker en lysdiode, er batteripakken næsten tom og skal genoplades.

6.6 Udtagning og isætning af batteripakke

Udtagning:

Tryk på knappen til frigørelse af batteripakken (13), og træk batteripakken (16) ud **fortil**.

Isætning:

Skub batteripakken (16) i, til den går i hak.

7. Anvendelse

7.1 Tænd/sluk, fast tilkobling

 Maskinen skal altid betjenes med begge hænder.

 Tænd for maskinen, inden den sættes på arbejdsemnet.

 Det skal undgås, at maskinen suger ekstra støv og spåner ind. Når maskinen tændes og slukkes, skal den holdes væk fra aflejret støv.

 Læg den slukkede maskine først til side, når motoren står stille.

 Undgå utilsigtet start: Sluk altid for maskinen, når batteripakken tages ud af maskinen.

 Ved fast tilkobling kører maskinen også videre, når den rives ud af hånden. Hold derfor altid fast i maskinen i de dertil beregnede greb, sørg for at stå stabilt, og arbejd koncentreret.

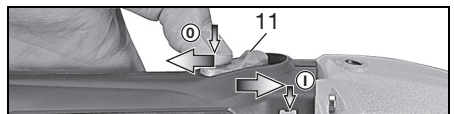

Tænd/fast tilkobling: Skub skydekontakten (11) frem. El-værktøjet holdes tændt ved at trykke kontakten ned, til den går i hak.

Sluk: Tryk på den bagerste del af skydekontakten (11), og giv slip.

7.2 Udskiftning af slibebånd

Se illustration B, side 2.

- Løsn skruen (5) med håndkraft, og fjern dækpladen (3).
- Træk spændearmen (7) tilbage, og tag slibebåndet (6) af.
- Læg det nye slibebånd sådan på rullerne, at dets omdrejningsretning (pile på indersiden af slibebåndet) stemmer overens med pilene (4) på dækpladen. Læg først slibebåndet på drivakslen og derefter på rullen på slibeforsatsen (1).
- Sæt dækpladen (3) på igen, og spænd skruen (5) med håndkraft.
- Kontroller og indstil evt. båndløbet (se kapitel 7.3).

7.3 Justering af båndløbet

 (2) Med skruen kan slibebåndet justeres sådan – mens maskinen er stoppet og batteripakken taget ud – at det løber centralt på båndrullen.

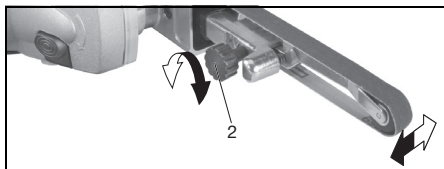

7.4 Slibning

Tænd for maskinen, inden den sættes på arbejdsemnet.

Sæt maskinen på materialet, således at slibebåndet løber parallelt med arbejdsemnets overflade.

Hold maskinen i bevægelse hele tiden, da der ellers opstår fordybninger i materialet.

7.5 Udskiftning af slibeforsats

Se illustration C, side 2.

- Tag slibebåndet af (se kapitel 7.2).
- Skru skruen (2) ud, og fjern slibeforsatsen (1).
- Anbring den anden slibeforsats som vist (tappen for enden af slibeforsatsen skal pege i retning af spændearmen, se illustration C).
- Fastgør den med skruen (2).
- Anbring slibebåndet (se kapitel 7.2).
- Indstil båndløbet (se kapitel 7.3).

8. Rengøring, vedligeholdelse

Motorrensning: Udblæs maskinen regelmæssigt, ofte og grundigt med trykluft gennem de bageste ventilationsåbninger. Under udblæsningen skal der holdes godt fat i maskinen.

9. Afhjælpning af fejl



Den elektroniske signallampe (12) lyser og den hastigheden under belastning aftager. Temperaturen er for høj! Lad

maskinen køre i tomgang, indtil den elektroniske signallampe slukker.



Den elektroniske signallampe (12) blinker og maskinen kører ikke. Den elektriske beskyttelse mod genindkobling er aktiveret. Sættes batteripakken i en tændt maskine, starter maskinen ikke. Sluk og tænd igen for maskinen.

10. Tips og tricks

Undgå at trykke maskinen kraftigt ind mod slibefladen. Det bliver slibeeffekten ikke bedre af, men derimod ringere.

Optimal håndtering: Slib på den side, hvor slibebåndet bevæger sig ind mod maskinen.

11. Tilbehør

Brug kun originalt Metabo tilbehør.

Brug kun tilbehør, som opfylder de krav og specifikationer, som er angivet i denne brugsanvisning.

Se side 4.

- A Opladere
- B Batteripakker med forskellig kapacitet.
- C Slibebandsarm
- D Slibebånd keramiske korn
- E Nonwoven-bånd

Det komplette tilbehørsprogram findes på www.metabo.com eller i hovedkataloget.

12. Reparation

Reparationer på el-værktøjer må kun udføres af en elektriker!

Henvend Dem til Deres Metabo-forhandler, når De skal have repareret Deres Metabo el-værktøj.

Adresser findes på www.metabo.com.

Reservedelslister kan downloades på www.metabo.com.

13. Miljøbeskyttelse

Overhold de lokale regler om miljøvenlig bortskaffelse og genbrug af udtjente maskiner, emballage og tilbehør.

Batteripakker må ikke bortskaffes sammen med almindeligt husholdningsaffald! Returner defekte eller udslidte batteripakker til Deres Metabo-forhandler!

Kast aldrig batteripakker i vandet.



Kun for EU-lande: El-værktøj må ikke smides i husholdningsaffaldet! I henhold til det europæiske direktiv 2002/96/EF om affald af elektrisk og elektronisk udstyr og omsættelsen til national lovgivning skal brugte el-værktøjer

da DANSK

indsamles adskilt og genanvendes i en recyclingproces.

Aflad batteripakken i el-værktøjet, før den bortskaffes. Beskyt kontakterne mod kortslutning (isolér f.eks. med tape).

14. Tekniske data

Forklaringer til oplysningerne på side 3.

Forbeholdt ændringer som følge af tekniske ændringer.

U = Batteripakkens spænding
B_L = Båndlængde
v₀ = Båndhastighed friløb
m = Vægt med mindste batteripakke

Måleværdier beregnet jf. EN 60745.

--- Jævnstrøm

De angivne tekniske data er tolerancesat (svarende til de pågældende gyldige standarder).



Emissionsværdier

Disse værdier gør det muligt at bestemme el-værktøjets emissioner og sammenligne forskellige el-værktøjer med hinanden. Alt efter el-værktøjets eller indsatsværktøjernes anvendelsesbetingelser og tilstand kan den faktiske belastning være højere eller lavere. Tag også højde for arbejdspauser og perioder med lav belastning. Træf de nødvendige beskyttelsesforanstaltninger for brugeren, f.eks. organisatoriske foranstaltninger, på baggrund af de anslåede værdier.

Samlet vibration (vektorsum af tre retninger) målt iht. EN 60745:

a_h = Vibrationsemission (overfladeslibning)
K_h = Usikkerhed (vibration)

Typiske A-vægtede lydniveauer:

L_{pA} = Lydtryksniveau
L_{WA} = Lydeffektniveau
K_{pA}, K_{WA} = Usikkerhed

Ved arbejde kan støjniveauet overskride 80 dB(A).



Brug høreværn!

Instrukcja oryginalna

1. Deklaracja zgodności

Oświadczamy z pełną odpowiedzialnością, że niniejszy produkt spełnia normy i dyrektywy podane na stronie 3.

2. Użytkowanie zgodne z przeznaczeniem

Urządzenie jest przeznaczone do szlifowania na sucho, wygładzania i polerowania drewna, materiałów drewnopodobnych, tworzywa sztucznych, elementów metalowych i materiałów budowlanych.

Za szkody powstałe w wyniku użytkowania niezgodnego z przeznaczeniem odpowiada wyłącznie użytkownik.

Należy przestrzegać ogólnie obowiązujących przepisów zapobiegania wypadkom oraz załączonych wskazówek bezpieczeństwa.

3. Ogólne wskazówki bezpieczeństwa



OSTRZEŻENIE – W celu zminimalizowania ryzyka odniesienia obrażeń należy zapoznać się z instrukcją obsługi.



OSTRZEŻENIE Należy przeczytać **wszystkie wskazówki bezpieczeństwa i instrukcje**. *Zaniedbania w przestrzeganiu wskazówek bezpieczeństwa i instrukcji mogą spowodować porażenie prądem elektrycznym, pożar i ciężkie obrażenia ciała.*

Wskazówki bezpieczeństwa i instrukcje należy zachować na przyszłość.

Przed użyciem elektronarzędzia należy uważnie przeczytać wszystkie załączone wskazówki bezpieczeństwa oraz instrukcję obsługi. Należy zachować wszystkie załączone dokumenty i udostępniać urządzenie wyłącznie wraz z tą dokumentacją.

4. Specjalne wskazówki bezpieczeństwa



Dla własnego bezpieczeństwa oraz w celu ochrony elektronarzędzia należy zwracać szczególną uwagę na miejsca w tekście oznaczone tym symbolem!

Urządzenie trzymać za izolowane uchwyty.

Uszkodzenie przewodu zasilającego może spowodować pojawienie się napięcia na metalowych elementach urządzenia i doprowadzić do porażenia prądem.

Szlifowanie elementów metalowych powoduje iskrzenie. Należy zwrócić uwagę na bezpieczeństwo wszystkich osób znajdujących się w obrębie pracy urządzenia. Z powodu niebezpieczeństwa zaproszenia ognia w pobliżu

urządzenia (w obrębie iskrzenia) nie wolno umieszczać żadnych łatwopalnych materiałów.

Zaleca się stosowanie stacjonarnego urządzenia odsysającego.

Pyły z takich materiałów jak powłoki malarskie zawierające otłów, niektóre gatunki drewna, minerały i metale mogą być szkodliwe dla zdrowia. Dotykanie lub wdychanie takich pyłów może wywołać reakcje alergiczne i/lub choroby układu oddechowego użytkownika lub osób znajdujących się w pobliżu.

Niektóre rodzaje pyłów, jak pył dębowy czy buczynowy, uważane są za rakotwórcze, zwłaszcza w połączeniu z dodatkowymi substancjami stosowanymi przy obróbce drewna (chromian, środki impregnujące do drewna). Materiały zawierające azbest mogą być obrabiane wyłącznie przez fachowców.

- W miarę możliwości należy używać urządzeń do odsysania pyłów.
- Należy zadbać o dobrą wentylację w miejscu pracy.
- Zaleca się używanie maski przeciwpyłowej z filtrem klasy P2.

Należy przestrzegać obowiązujących w danym kraju przepisów dotyczących obrabianych materiałów.

Nie wolno dokonywać obróbki materiałów, jeśli powoduje to powstawanie niebezpiecznych dla zdrowia pyłów lub oparów.

Należy używać stoperów lub nauszników chroniących słuch. Hałas powstający podczas pracy przy pomocy urządzenia może doprowadzić do utraty słuchu.

Należy używać rękawice robocze.



Zawsze należy nosić okulary ochronne.

Obrabiany element należy zabezpieczyć przed przesunięciem, np. za pomocą urządzeń mocujących.

Urządzenie należy zawsze prowadzić trzymając je obiema rękami za uchwyty. Utrata kontroli nad urządzeniem może spowodować obrażenia ciała.

Nigdy nie trzymać dłoni w pobliżu obracających się części urządzenia ani obracającej się taśmy szlifierskiej.

Pył szlifierski i podobne zanieczyszczenia należy usuwać wyłącznie wówczas, gdy urządzenie jest wyłączone.

Przed przystąpieniem do wprowadzania jakichkolwiek ustawień, przeobrażenia, konserwacji lub czyszczenia należy wyjąć akumulator z urządzenia.

Upewnić się, że podczas wkładania akumulatorów urządzenie jest wyłączone.

Dopuszczalna prędkość taśmy szlifierskiej musi być co najmniej tak duża, jak najwyższa prędkość obrotowa podana na urządzeniu. Taśma szlifierska,

koła porusza się szybciej niż jest to dopuszczalne, może pęknąć i rozpaść się na wszystkie strony.

Przed każdym użyciem należy skontrolować, czy taśma szlifierska jest właściwie założona i kompletnie przylega do rolek. Przeprowadzić pracę próbną: włączyć urządzenie na biegu jałowym na 30 sekund w bezpiecznym położeniu. Natychmiast zatrzymać urządzenie, jeśli występują znaczne drgania lub stwierdzone zostaną inne wady. Jeśli wystąpi taki stan, należy skontrolować urządzenie, aby ustalić tego przyczynę.

4.1 Wskazówki dotyczące bezpiecznego użytkowania akumulatora:



Akumulatory należy chronić przed wilgocią!



Nie wkładać akumulatorów do ognia!

Nie używać uszkodzonych lub zdeformowanych akumulatorów!

Akumulatorów nie wolno otwierać!

Nie wolno zwierać styków akumulatorów!



Z uszkodzonych akumulatorów litowo-jonowych może wyciec lekko kwasowa ciecz palna!



W przypadku wydostania się cieczy z akumulatora i przedostania się jej na skórę należy bezzwłocznie spłukać to miejsce dużą ilością wody. W przypadku przedostania się cieczy z akumulatora do oczu należy przepłukać je czystą wodą i bezzwłocznie udać się do lekarza!

5. Przegląd

Patrz strona 2.

- 1 Ramię szlifierki
- 2 Pokrętko do mocowania ramienia szlifierki i do regulacji biegu taśmy
- 3 Pokrywa
- 4 Strzałki (kierunek obrotów wałka napędowego)
- 5 Śruba do mocowania pokrywy
- 6 Taśma szlifierska
- 7 Ramię napinające do wymiany taśmy szlifierskiej
- 8 Głowica szlifierska
- 9 Śruba zaciskowa do zmiany ustawienia głowicy szlifierskiej
- 10 Dodatkowy uchwyt
- 11 Przełącznik suwakowy do włączania/wyłączania
- 12 Elektroniczny wskaźnik sygnału
- 13 Przycisk do odblokowywania akumulatora
- 14 Przycisk wskaźnika pojemności
- 15 Wskaźnik pojemności i sygnalizator
- 16 Akumulator
- 17 Filtr pyłowy

6. Uruchomienie

6.1 Zakładanie uchwytu dodatkowego



Pracę należy wykonywać wyłącznie z zamocowanym uchwytem dodatkowym (10)!

Uchwyt dodatkowy przykręcić mocno z lewej lub z prawej strony maszyny. Uchwyt dodatkowy należy przykręcać po stronie przeciwnej do taśmy szlifierskiej (6).

6.2 Obracanie głowicy szlifierskiej (8) w pozycję roboczą

Poluzować śrubę zaciskową (9) za pomocą klucza sześciokątnego i obrócić głowicę szlifierską (8) stosownie do potrzeb i warunków roboczych. Głowica szlifierska musi znajdować się w przedstawionym, dopuszczalnym obszarze roboczym (patrz ilustracja A, strona 2). Mocno dociągnąć śrubę zaciskową (9).



Przed rozpoczęciem pracy należy zawsze sprawdzać, czy śruba zaciskowa (9) jest dostatecznie mocno dociągnięta, aby głowica szlifierska (8) nie przesunęła się. W przeciwnym razie taśma szlifierska (6) mogłaby dotknąć użytkownika. Utrata kontroli nad urządzeniem może spowodować obrażenia ciała.

6.3 Filtr pyłowy

Patrz strona 2, rysunek c.



W przypadku silnie zapyłonego otoczenia zawsze zakładać filtr pyłowy (17).



Urządzenie z założonym filtrem pyłowym (17) szybciej się nagrzewa. Układ elektroniczny chroni urządzenie przed przegrzaniem (patrz rozdział 9.).

Zakładanie:

Patrz rysunek, strona 2. Założyć filtr pyłowy (17) w pokazany sposób.

Zdejmowanie:

Lekko unieść filtr pyłowy (17) za górną krawędź i wyciągnąć do dołu.

6.4 Obrotowy akumulator

Patrz strona 2, rysunek c.

Tylną część urządzenia można obracać w 3 stopniach o 270° i dzięki temu dopasować kształt urządzenia do warunków pracy. Używać wyłącznie, gdy akumulator znajduje się w pozycji zablokowanej.

6.5 Akumulator

Przed pierwszym użyciem należy naładować akumulator (16).

W przypadku spadku mocy należy ponownie naładować akumulator.

Optymalna temperatura składowania wynosi od 10°C do 30°C.

Akumulatory litowo-jonowe Li-Power

wyposażone są we wskaźnik pojemności i sygnalizator (15):

- Naciśnięcie przycisku (14) powoduje wskazanie stanu naładowania za pomocą diod LED.
- Jeśli jedna dioda LED miga, akumulator jest prawie wyczerpany i musi zostać ponownie naładowany.

6.6 Wymowanie, wkładanie akumulatora

Wymowanie:

Nacisnąć przycisk odblokowujący (13) i wyciągnąć akumulator (16) do przodu.

Montaż:

Wsunąć akumulator (16) do zatrzaśnięcia w blokadzie.

7. Użytkowanie

7.1 Włączanie / wyłączenie, włączenie ciągłe

 Urządzenie należy prowadzić zawsze obiema rękami.

 Urządzenie należy przykładać do materiału obrabianego dopiero po jego włączeniu.

 Należy unikać zasysania dodatkowych pyłów i wiórów przez urządzenie. Urządzenie należy włączać i wyłączać z dala od nagromadzonego pyłu.

 Po wyłączeniu urządzenie wolno odkładać dopiero po całkowitym zatrzymaniu się silnika.

 Należy unikać niezamierzonego uruchomienia: przed wyjęciem akumulatora z urządzenia zawsze wyłączać urządzenie.

 Przy włączeniu w trybie ciągłym urządzenie pracuje w dalek, nawet jeśli zostanie wyrwane z ręki. Dlatego urządzenie należy zawsze trzymać za przewidziane do tego uchwyty, przyjąc bezpieczną postawę i skoncentrować uwagę na wykonywanej pracy.

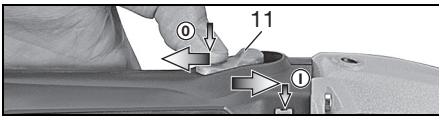

Włączenie/Włączenie w tryb ciągły: przesunąć przełącznik suwakowy (11) w przód. W celu włączenia urządzenia w tryb ciągły nacisnąć następnie przełącznik w dół, tak aby się zablokował.

Wyłączenie: nacisnąć na tylny koniec przełącznika suwakowego (11).

7.2 Wymiana taśmy ścierniej

Patrz rysunek B, strona 2.

- Poluzować śrubę (5) ręcznie i zdjąć pokrywę (3).
- Pociągnąć ramię napinające (7) w tył i zdjąć taśmę szlifierską (6).
- Założyć taśmę szlifierską na rolki w taki sposób, aby kierunek jej biegu (strzałki na wewnętrznej stronie taśmy) były zgodne ze strzałkami na pokrywie (4). Najpierw nałożyć taśmę szlifierską na wałek napędowy, następnie na rolkę na ramieniu szlifierki (1).
- Z powrotem założyć pokrywę (3) i dociągnąć śrubę (5) ręcznie.
- Skontrolować ruch taśmy i w razie potrzeby ustawić taśmę (patrz rozdział 7.3).

7.3 Ustawianie biegu taśmy

 Za pomocą śruby (2) wyregulować taśmę szlifierską - urządzenie jest wyłączone, akumulator wyjęty - w taki sposób, aby ustawiona była centralnie na rolce.

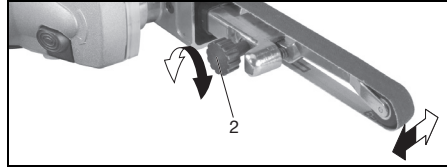

7.4 Szlifowanie

Urządzenie należy przykładać do materiału obrabianego dopiero po jego włączeniu.

Przyłożyć urządzenie z taśmą szlifierską ustawioną równolegle do powierzchni obrabianego materiału. Urządzenie należy stale przesuwać, w przeciwnym razie mogą powstać zagięcia w materiale.

7.5 Wymiana ramienia szlifierki

Patrz rysunek C, strona 2.

- Zdjąć taśmę szlifierską (patrz rozdział 7.2).
- Wykręcić śrubę (2) i zdjąć ramię szlifierki (1).
- Założyć inne ramię szlifierki w przedstawiony sposób (zwrócić uwagę na to, aby nosek na końcu ramienia szlifierki skierowany był w stronę ramienia napinającego, patrz rysunek C).
- Zamocować za pomocą śruby (2).
- Założyć taśmę szlifierską (patrz rozdział 7.2).
- Ustawić bieg taśmy (patrz rozdział 7.3).

8. Czyszczenie, konserwacja

Czyszczenie silnika: urządzenie należy regularnie, często i dokładnie przedmuchiwać sprężonym powietrzem przez tylne szczeliny wentylacyjne. W tym czasie urządzenie należy trzymać w sposób zapewniający bezpieczeństwo.

9. Usuwanie usterek

 **Elektryczny wskaźnik sygnałowy (12) świeci się i prędkość obrotowa pod obciążeniem zmniejsza się.** Temperatura jest za wysoka! Pozostawić urządzenie do pracy na biegu luzem do momentu, aż elektroniczny wskaźnik sygnałowy zgaśnie.

 **Elektryczny wskaźnik sygnałowy (12) miga i urządzenie nie pracuje.** Zdziałało zabezpieczenie przed ponownym uruchomieniem. Jeśli podczas wkładania akumulatora urządzenie jest włączone, wówczas się ono nie uruchomi. Wyłączyć urządzenie i ponownie włączyć.

10. Wskazówki i zalecenia

Nie należy zbyt mocno dociskać urządzenia do szlifowanej powierzchni. Nie tylko nie zwiększa to wydajności szlifowania, lecz nawet ją zmniejsza.

W celu optymalnej obsługi należy szlifować tą stroną, po której taśma szlifierska porusza się w stronę maszyny.

11. Akcesoria

Stosować wyłącznie oryginalne akcesoria Metabo.

Należy stosować wyłącznie akcesoria, które spełniają wymagania i parametry wymienione w niniejszej instrukcji eksploatacji.

Patrz strona 4.

- A Ładowarki
- B Akumulatory o różnych pojemnościach.
- C Ramię do taśmy szlifierskiej
- D Taśma szlifierska z ziarnem ceramicznym
- E Taśma polerska

Pełny zestaw akcesoriów patrz www.metabo.com lub katalog główny.

12. Naprawa

Wszelkie naprawy elektronarzędzi mogą być wykonywane wyłącznie przez wykwalifikowanych elektryków!

W sprawie naprawy elektronarzędzia należy się zwrócić do przedstawicielstwa Metabo. Adresy są podane na stronie www.metabo.com.

Listę części zamiennych można pobrać pod adresem www.metabo.com.

13. Ochrona środowiska

Należy przestrzegać krajowych przepisów dotyczących utylizacji zużytych urządzeń, opakowań i akcesoriów zgodnie z ochroną środowiska naturalnego oraz zasadami recyklingu.

Akumulatorów nie wolno wyrzucać razem z odpadami domowymi! Uszkodzone lub zużyte akumulatory należy oddawać do punktu sprzedaży produktów Metabo!

Nie wrzucać akumulatorów do wody.

 Dotyczy tylko państw UE: nie wolno wyrzucać elektronarzędzi razem z odpadami komunalnymi! Zgodnie z dyrektywą europejską 2002/96/WE dotyczącą zużytego sprzętu elektrycznego i elektronicznego oraz jej stosowaniem zgodnym z prawem państwowym zużyte elektronarzędzia muszą być zbierane osobno i podawane odzyskowi surowców wtórnych zgodnemu z przepisami o ochronie środowiska. Przed utylizacją należy rozładować akumulator w elektronarzędziu. Zabezpieczyć styki przed zwarcieniem (np. zaizolować taśmą klejącą).

14. Dane techniczne

Wyjaśnienia do informacji podanych na stronie 3. Zastrzegamy sobie prawo do zmian konstrukcyjnych.

- U = napięcie akumulatora
- B_L = długość taśmy szlifierskiej

- v₀ = prędkość posuwu taśmy bez obciążenia
 - m = ciężar z najmniejszym akumulatorem
- Wartości pomiarów ustalone w oparciu o EN 60745.

≡ Jævnstrøm

Wyszczególnione dane techniczne obarczone są błędem tolerancji (odpowiednio do obowiązujących standardów).



Wartości emisji

Wartości te umożliwiają oszacowanie emisji urządzenia elektrycznego i porównanie różnych urządzeń elektrycznych. W zależności od warunków użytkowania, stanu urządzenia elektrycznego lub narzędzi mocowanych rzeczywiście obciążenie może być większe lub mniejsze. Wartości te należy uwzględnić dla oszacowania przerw w pracy i faz mniejszego obciążenia. Ustalić na podstawie odpowiednio dopasowanych wartości szacunkowych środki ochronne dla użytkownika, np. środki organizacyjne.

Całkowita wartość wibracji (suma wektorowa trzech kierunków) ustalona zgodnie z EN 60745:

a_h = wartość emisji drgań (szlifowanie powierzchni)

K_h = nieoznaczoność (wibracja)

Typowe poziomy ciśnienia akustycznego A:

L_{pA} = poziom ciśnienia akustycznego

L_{pWA} = poziom mocy akustycznej

K_{pA}, K_{WA} = nieoznaczone

Podczas pracy poziom hałasu może przekroczyć wartość 80 dB (A).



Nosić ochroniacze słuchu!

Πρωτότυπες οδηγίες χρήσης

1. Δήλωση πιστότητας

Δηλώνουμε με ιδία ευθύνη, ότι το προϊόν αυτό αντιστοιχεί στις προδιαγραφές και στις οδηγίες που αναφέρονται στη σελίδα 3.

2. Χρήση σύμφωνα με το σκοπό προορισμού

Το τριβείο λίμα είναι κατάλληλο για ξηρή λείανση, αφαίρεση γρεζιών και στίλωση μετάλλων, ξύλου, παρόμοιων με ξύλο υλικών, συνθετικών υλικών και δομικών υλικών.

Για ζημιές που ενδέχεται να προκύψουν από τη μη ενδεδειγμένη χρήση της συσκευής την αποκλειστική ευθύνη φέρει ο χρήστης.

Θα πρέπει να ληφθούν υπόψη οι γενικά αναγνωρισμένοι κανονισμοί πρόληψης ατυχημάτων καθώς και οι συνημμένες υποδείξεις ασφαλείας.

3. Γενικές υποδείξεις ασφαλείας



ΠΡΟΕΙΔΟΠΟΙΗΣΗ – Για τη μείωση του κινδύνου τραυματισμού διαβάστε τις οδηγίες λειτουργίας.

ΠΡΟΕΙΔΟΠΟΙΗΣΗ Διαβάστε όλες τις υποδείξεις ασφαλείας και όλες τις οδηγίες. Η μη τήρηση των παρακάτω υποδείξεων ασφαλείας και των οδηγιών μπορεί να προκαλέσει ηλεκτροπληξία, πυρκαγιά και/ή σοβαρούς τραυματισμούς.

Φυλάγετε όλες τις υποδείξεις ασφαλείας και τις οδηγίες για μελλοντική χρήση.

Πριν τη χρήση του ηλεκτρικού εργαλείου διαβάστε με προσοχή όλες τις συνημμένες υποδείξεις ασφαλείας και τις οδηγίες χρήσης. Φυλάξτε όλα τα συνημμένα έγγραφα και παραχωρήστε σε άλλους το ηλεκτρικό εργαλείο σας μόνο μαζί με αυτά τα έγγραφα.

4. Ειδικές υποδείξεις ασφαλείας



Προσέξτε για τη δική σας προστασία καθώς και για την προστασία του ηλεκτρικού σας εργαλείου εκείνα τα σημεία του κειμένου, που χαρακτηρίζονται με αυτό το σύμβολο!

Κρατάτε το εργαλείο στις μονωμένες επιφάνειες λαβής. Η ζημιά ενός ηλεκτροφόρου αγωγού μπορεί να θέσει τα μεταλλικά μέρη του εργαλείου υπό τάση και να προκαλέσει μια ηλεκτροπληξία.

Κατά τη λείανση των μετάλλων δημιουργούνται σπινθήρες. Προσέξτε, να μην τεθεί σε κίνδυνο κανένα άτομο. Λόγω του κινδύνου της πυρκαγιάς δεν επιτρέπεται να βρίσκονται κοντά εύφλεκτα υλικά (περιοχή σπινθηρισμού).

Συνίσταται, η χρήση μιας μόνιμης εγκατάστασης αναρρόφησης.

Οι σκόνης από υλικά, όπως μοπαγιά που περιέχει μόλυβδο, μερικά είδη ξύλου, ορυκτά και μέταλλα, μπορούν να είναι επιβλαβείς για την υγεία. Η επαφή ή η εισπνοή της σκόνης μπορεί να προκαλέσει αντιδράσεις και/ή αναπνευστικά νοσήματα στα πλησίον ευρισκόμενα άτομα. Ορισμένες σκόνης, όπως σκόνη δρυός ή οξιάς ισχύουν ως καρκινογόνες, ιδιαίτερα σε συνδυασμό με πρόσθετα υλικά επεξεργασίας ξύλου (χρωμικό υλικό, υλικό προστασίας ξύλου). Η επεξεργασία υλικού που περιέχει αμίαντο επιτρέπεται να γίνεται μόνο από ειδικευμένα άτομα.

- Χρησιμοποιείτε κατά το δυνατό μια διάταξη αναρρόφησης της σκόνης.

- Φροντίστε για καλό αερισμό της θέσης εργασίας.

- Συνίσταται, η χρήση μιας μάσκας προστασίας της αναπνοής με κατηγορία φίλτρου P2.

Προσέξτε τις ισχύουσες στη χώρα σας προδιαγραφές για τα επεξεργαζόμενα υλικά.

Δεν επιτρέπεται να γίνεται επεξεργασία υλικών, που επεξεργαζόμενα δημιουργούν επικίνδυνες για την υγεία σκόνης ή ατμούς.

Χρησιμοποιείτε προστασία ακοής (ωτασπίδες). Η επίδραση του θορύβου μπορεί να προκαλέσει απώλεια της ακοής.

Φοράτε προστατευτικά γάντια.



Φοράτε πάντοτε προστατευτικά γυαλιά.

Ασφαλίστε το επεξεργαζόμενο κομμάτι έτσι, ώστε να μην μπορεί να γλιστρήσει, π.χ. με τη βοήθεια σφιγκτήρων.

Οδηγείτε το εργαλείο με τα δύο χέρια από τις χειρολαβές. Η απώλεια του ελέγχου μπορεί να οδηγήσει σε τραυματισμούς.

Μην τοποθετείτε το χέρι σας ποτέ κοντά στα περιστρεφόμενα εξαρτήματα του εργαλείου ή στην περιστ.

Απομακρύνετε τη σκόνη λείανσης και τα άλλα απόβλητα μόνο με ακινητοποιημένο το εργαλείο.

Προτού πραγματοποιήσετε μία οποιαδήποτε ρύθμιση, αλλαγή εξοπλισμού, συντήρηση ή καθαρισμό τραβήξτε την μπαταρία από το εργαλείο.

Βεβαιωθείτε ότι έχει απενεργοποιηθεί το εργαλείο κατά την τοποθέτηση της μπαταρίας.

Η επιτρεπτή ταχύτητα της ταινίας λείανσης πρέπει να είναι το λιγότερο τόσο μεγάλη, όσο η ταχύτητα της ταινίας που αναφέρεται στο ηλεκτρικό εργαλείο στη λειτουργία χωρίς φορτίο. Μια ταινία λείανσης, που περιστρέφεται γρηγορότερα από το επιτρεπόμενο, μπορεί να σπάσει και να εκσφενδονιστεί.

Πριν από κάθε χρήση ελέγχετε, εάν η ταινία λείανσης είναι σωστά τοποθετημένη και ακουμπά εντελώς πάνω στα ρολά. Εκτέλεση δοκιμαστικής

λειτουργίας: Αφήστε το εργαλείο στη λειτουργία χωρίς φορτίο να λειτουργήσει 30 δευτερόλεπτα σε μια ασφαλή θέση. Σταματήστε αμέσως, όταν εμφανιστούν σημαντικές ταλαντώσεις ή όταν διαπιστωθούν άλλα ελαττώματα. Εάν προκύψει αυτή η κατάσταση, ελέγξτε το εργαλείο, για την εξακρίβωση της αιτίας.

4.1 Υποδείξεις ασφαλείας για την μπαταρία:



Προστατέψτε τις μπαταρίες από την υγρασία!



Μην εκθέτετε τις μπαταρίες στη φωτιά!

Μη χρησιμοποιείτε καμία ελαττωματική ή παραμορφωμένη μπαταρία!
Μην ανοίγετε τις μπαταρίες!
Μην ακουμπάτε ή βραχυκυκλώνετε τις επαφές των μπαταριών!



Από τις ελαττωματικές μπαταρίες ιόντων λιθίου (Li-Ion) μπορεί να εξέλθει ένα καυστικό υγρό!



Σε περίπτωση που χυθεί το υγρό της μπαταρίας και έρθει σε επαφή με το δέρμα σας, ξεπλύνετε το δέρμα σας αμέσως με πολύ νερό. Σε περίπτωση που πέσει υγρό της μπαταρίας στα μάτια σας, πλύνετε τα μάτια σας με καθαρό νερό και πηγαίνετε χωρίς καθυστέρηση στο γιατρό!

5. Επισκόπηση

Βλέπε σελίδα 2.

- 1 Βραχίονας λείανσης
- 2 Περιστροφικό κουμπί για τη στερέωση του βραχίονα λείανσης και για τη ρύθμιση της κίνησης της ταινίας
- 3 Κάλυμμα
- 4 Βέλη (φορά περιστροφής του κινητήριου άξονα)
- 5 Βίδα για τη στερέωση του καλύμματος
- 6 Ταινία λείανσης
- 7 Βραχίονας σύσφιξης για την αλλαγή της ταινίας λείανσης
- 8 Κεφαλή λείανσης
- 9 Βίδα σύσφιξης για τη ρύθμιση της κεφαλής λείανσης
- 10 Πρόσθετη χειρολαβή
- 11 Συρόμενος διακόπτης για ενεργοποίηση/ απενεργοποίηση
- 12 Ηλεκτρονική ένδειξη σήματος
- 13 Πλήκτρο για την απασφάλιση της μπαταρίας
- 14 Πλήκτρο ένδειξης της χωρητικότητας
- 15 Ένδειξη χωρητικότητας και σήμανσης
- 16 Μπαταρία
- 17 Φίλτρο σκόνης

6. Θέση σε λειτουργία

6.1 Τοποθέτηση της πρόσθετης χειρολαβής



Να εργάζεστε μόνο με τοποθετημένη την πρόσθετη λαβή (10)! Βιδώστε την πρόσθετη λαβή σταθερά στην αριστερή ή δεξιά πλευρά του εργαλείου. Τοποθετήστε την πρόσθετη λαβή στην αντίθετη της ταινίας λείανσης (6) πλευρά.

6.2 Στρέψτε την κεφαλή λείανσης (8) στη θέση εργασίας

Λύστε τη βίδα σύσφιξης (9) με το εξαγωνικό κλειδί και γυρίστε την κεφαλή λείανσης (8) ανάλογα με τις ανάγκες και τις συνθήκες εργασίας. Η κεφαλή λείανσης πρέπει να βρίσκεται στην επιτρεπτή περιοχή εργασίας που φαίνεται (βλέπε εικόνα Α, σελίδα 2). Σφίξτε δυνατά τη βίδα σύσφιξης (9).



Πριν από κάθε έναρξη εργασίας ελέγξτε, εάν η βίδα σύσφιξης (9) είναι αρκετά σφιγμένη, για να μην περιστρέφεται η κεφαλή λείανσης (8). Η ταινία λείανσης (6) θα μπορούσε διαφορετικά να ακουμπήσει το χρήστη. Η απώλεια του ελέγχου μπορεί να οδηγήσει σε τραυματισμούς.

6.3 Φίλτρο σκόνης

Βλέπε σελίδα 2, εικόνα C.



Σε πολύ λερωμένο περιβάλλον τοποθετείτε πάντοτε το φίλτρο σκόνης (17).



Με τοποθετημένο το φίλτρο σκόνης (17) θερμαίνεται το εργαλείο γρήγορα. Η ηλεκτρονική διάταξη προστατεύει το εργαλείο από υπερθέρμανση (βλέπε στο κεφάλαιο 9.).

Τοποθέτηση:

Βλέπε την εικόνα στη σελίδα 2. Τοποθετήστε το φίλτρο σκόνης (17), όπως φαίνεται.

Αφαίρεση:

Σηκώστε λίγο το φίλτρο σκόνης (17) στις επάνω ακμές και αφαιρέστε το προς τα κάτω.

6.4 Περιστρεφόμενη μπαταρία

Βλέπε σελίδα 2, εικόνα C.

Το πίσω μέρος του εργαλείου μπορεί να περιστραφεί σε 3 βαθμίδες κατά 270° και έτσι μπορεί να προσαρμοστεί η μορφή του εργαλείου στις συνθήκες εργασίας. Να εργάζεστε μόνο στην ασφαλισμένη θέση.

6.5 Μπαταρία

Φορτίστε την μπαταρία πριν από τη χρήση (16).

Φορτίστε ξανά την μπαταρία σε περίπτωση πτώσης της ισχύος.

Η ιδανική θερμοκρασία φύλαξης βρίσκεται μεταξύ 10°C και 30°C.

Οι μπαταρίες ιόντων λιθίου “Li-Power” έχουν μια ένδειξη χωρητικότητας και σήμανσης (15):

- (14) Πατήστε το πλήκτρο και η κατάσταση φόρτισης εμφανίζεται μέσω των φωτοδιόδων LED.

- Όταν μια φωτοдиодος (LED) αναβοσβήνει, είναι η μπαταρία σχεδόν άδεια και πρέπει να επαναφορτιστεί.

6.6 Αφαίρεση, τοποθέτηση της μπαταρίας

Αφαίρεση:

Πατήστε το πλήκτρο για την απασφάλιση της μπαταρίας (13) και τραβήξτε έξω την μπαταρία (16) προς τα εμπρός.

Τοποθέτηση:

Σπρώξτε πάνω την μπαταρία (16) μέχρι να ασφαλίσει.

7. Χρήση

7.1 Ενεργοποίηση/Απενεργοποίηση, συνεχής λειτουργία

 Οδηγείτε το εργαλείο πάντοτε με τα δύο χέρια.

 Πρώτα ενεργοποιήστε το εργαλείο και μετά ακουμπήστε το πάνω στο επεξεργαζόμενο κομμάτι.

 Αποφεύγετε, να αναρροφά το εργαλείο πρόσθετη σκόνη και γρέζια. Κατά την ενεργοποίηση και απενεργοποίηση κρατάτε το εργαλείο μακριά από τη συγκεντρωμένη σκόνη.

 Εναποθέτετε το εργαλείο μετά την απενεργοποίηση, αφού πρώτα ακινητοποιηθεί ο κινητήρας.

 Αποφεύγετε το ακούσιο ξεκίνημα: Απενεργοποιείτε πάντοτε το εργαλείο, όταν απομακρύνετε την μπαταρία από το εργαλείο.

 Σε περίπτωση συνεχούς λειτουργίας το εργαλείο εξακολουθεί να λειτουργεί, όταν σας ξεφύγει από το χέρι. Γι' αυτό να κρατάτε το εργαλείο πάντοτε καλά από τις προβλεπόμενες χειρολαβές, να στέκεστε σταθερά και να εργάζεστε συγκεντρωμένοι.

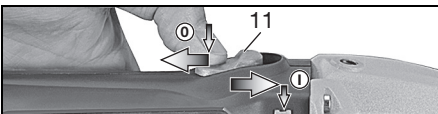

Ενεργοποίηση/Συνεχής λειτουργία: Σπρώξτε το συρόμενο διακόπτη (11) προς τα εμπρός. Για τη συνεχή λειτουργία ανατρέψτε τον προς τα κάτω, ώσπου να ασφαλίσει.

Απενεργοποίηση: Πατήστε την πίσω άκρη του συρόμενου διακόπτη, (11) και αφήστε τον ελεύθερο.

7.2 Αλλαγή της ταινίας λείανσης

Βλέπε εικόνα B, σελίδα 2.

- Λύστε τη βίδα (5) με το χέρι και αφαιρέστε το κάλυμμα (3).
- Τραβήξτε το βραχίονα σύσφιξης (7) προς τα πίσω και αφαιρέστε την ταινία λείανσης (6).
- Τοποθετήστε τη νέα ταινία λείανσης πάνω στα ρολά έτσι, ώστε η κατεύθυνση της κίνησης (βέλη στην εσωτερική πλευρά της ταινίας λείανσης) να ταυτίζεται με τα βέλη (4) στο

κάλυμμα. Περάστε την ταινία λείανσης πρώτα στον κινητήριο άξονα, μετά στο ρολό στο βραχίονα λείανσης (1).

- Τοποθετήστε ξανά το κάλυμμα (3) και σφίξτε τη βίδα (5) με το χέρι.
- Ελέγξτε την κίνηση της ταινίας και ενδεχομένως ρυθμίστε την (βλέπε στο κεφάλαιο 7.3).

7.3 Ρύθμιση της κίνησης της ταινίας

 Με τη βίδα (2) ρυθμίστε την ταινία λείανσης - με ακινητοποιημένο εργαλείο, αφαιρέστε την μπαταρία - έτσι, ώστε να κινείται κεντραρισμένα στο ρολό της ταινίας λείανσης.

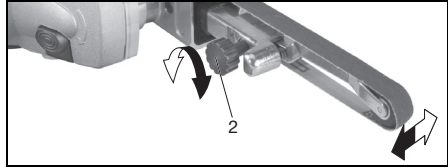

7.4 Διαδικασία λείανσης

Πρώτα ενεργοποιήστε το εργαλείο και μετά ακουμπήστε το πάνω στο επεξεργαζόμενο κομμάτι.

Ακουμπήστε το εργαλείο με την ταινία λείανσης παράλληλα στην επιφάνεια του επεξεργαζόμενου κομματιού πάνω στο υλικό.

Κρατάτε το εργαλείο συνεχώς σε κίνηση, επειδή διαφορετικά μπορούν να δημιουργηθούν κοιλότητες στο υλικό.

7.5 Αλλαγή του βραχίονα λείανσης

Βλέπε εικόνα C, σελίδα 2.

- Αφαιρέστε την ταινία λείανσης (βλέπε στο κεφάλαιο 7.2).
- Ξεβιδώστε τη βίδα (2) και αφαιρέστε το βραχίονα λείανσης (1).
- Τοποθετήστε έναν άλλο βραχίονα λείανσης, όπως φαίνεται (προσέξτε, η μύτη στο τέλος του βραχίονα λείανσης να δείχνει προς την κατεύθυνση του βραχίονα σύσφιξης, βλέπε εικόνα C).
- (2) Στερεώστε τον με τη βίδα.
- Τοποθετήστε την ταινία λείανσης (βλέπε στο κεφάλαιο 7.2).
- Ρυθμίστε την κίνηση της ταινίας (βλέπε στο κεφάλαιο 7.3).

8. Καθαρισμός, συντήρηση

Καθαρισμός του κινητήρα: Ξεφυσάτε το εργαλείο τακτικά, συχνά και προσεκτικά με πεπιεσμένο αέρα μέσα από τις πίσω σχισμές αερισμού. Σε αυτή την περίπτωση πρέπει να κρατάτε το εργαλείο σταθερά.

9. Άρση βλαβών

 Η ηλεκτρονική ενδεικτική λυχνία (12) ανάβει και ο αριθμός των στροφών με φορτίο μειώνεται. Η θερμοκρασία είναι

el ΕΛΛΗΝΙΚΑ

πολύ υψηλή! Αφήστε το εργαλείο να λειτουργήσει στο ρεζαντί (χωρίς φορτίο), ώσπου να σβήσει η ηλεκτρονική ενδεικτική λυχνία.

 **Η ηλεκτρονική ενδεικτική λυχνία (12) αναβοσβήνει και το εργαλείο δε λειτουργεί.** Η προστασία από αθέλητη επανεκκίνηση έχει ενεργοποιηθεί. Όταν τοποθετηθεί η μπαταρία με ενεργοποιημένο το εργαλείο, δεν ξεκινά το εργαλείο. Θέστε το εργαλείο εκτός λειτουργίας και ξανά σε λειτουργία.

10. Συμβουλές και τεχνάσματα

Μην πιέζετε το εργαλείο πολύ δυνατά πάνω στην επεξεργαζόμενη επιφάνεια. Η απόδοση λείανσης με αυτό τον τρόπο δε βελτιώνεται, μάλλον μειώνεται.

Για έναν ιδανικό χειρισμό: Λειαίνετε στη πλευρά, στην οποία η ταινία λείανσης κινείται προς το εργαλείο.

11. Εξαρτήματα

Χρησιμοποιείτε αποκλειστικά γνήσια εξαρτήματα της Metabo.

Χρησιμοποιείτε μόνο εξαρτήματα, τα οποία πληρούν τις απαιτήσεις και τα χαρακτηριστικά στοιχεία που αναφέρονται σε αυτές τις οδηγίες λειτουργίας.

Βλέπε σελίδα 4.

- A Φορτιστές
- B Μπαταρίες διαφορετικής χωρητικότητας.
- C Βραχίονας της ταινίας λείανσης
- D Ταινία λείανσης, κεραμική κόκκωση
- E Ταινία ποκαριού

Πλήρες πρόγραμμα εξαρτημάτων, βλέπε www.metabo.com ή στον κύριο κατάλογο.

12. Επισκευή

Οι επισκευές των ηλεκτρικών εργαλείων επιτρέπεται να διενεργούνται μόνον από ηλεκτροτεχνίτες!

Με ηλεκτρικά εργαλεία Metabo που έχουν ανάγκη επισκευής απευθυνθείτε παρακαλώ στην αντίστοιχη αντιπροσωπία της Metabo. Διευθύνσεις βλέπε www.metabo.com.

Τους καταλόγους ανταλλακτικών μπορείτε να τους κατεβάσετε στη διεύθυνση www.metabo.com.

13. Προστασία περιβάλλοντος

Τηρείτε τους εθνικούς κανονισμούς για την απόσυρση σύμφωνα με τους κανόνες προστασίας του περιβάλλοντος και για την ανακύκλωση των άχρηστων εργαλείων, συσκευασιών και εξαρτημάτων.

Οι μπαταρίες δεν επιτρέπεται να πεταχτούν στα οικιακά απορρίμματα! Επιστρέψτε τις

χαλασμένες ή τις χρησιμοποιημένες μπαταρίες στον αντιπρόσωπο της Metabo!

Μη ρίχνετε τις μπαταρίες στο νερό.



Μόνο για τις χώρες της ΕΕ: Μην πετάτε τα ηλεκτρικά εργαλεία στα οικιακά απορρίμματα! Σύμφωνα με την Ευρωπαϊκή Οδηγία 2002/96/ΕΚ περί ηλεκτρικών και ηλεκτρονικών συσκευών και την ενσωμάτωσή της στο εθνικό δίκαιο, τα ηλεκτρικά εργαλεία πρέπει να συλλέγονται ξεχωριστά και να επιστρέφονται για ανακύκλωση με τρόπο φιλικό προς το περιβάλλον.

Πριν την απόσυρση εκφορτίστε την μπαταρία στο ηλεκτρικό εργαλείο. Ασφαλίστε τις επαφές από τυχόν βραχυκύκλωμα (π.χ. μονώστε τις με αυτοκόλλητη ταινία).

14. Τεχνικά στοιχεία

Διευκρινίσεις σχετικά με τα στοιχεία στη σελίδα 3. Διατηρούμε το δικαίωμα για αλλαγές, που εξυπηρετούν την τεχνική πρόοδο.

U = Τάση της μπαταρίας
B_L = Μήκος της ταινίας λείανσης
v₀ = Ταχύτητα της ταινίας στη λειτουργία χωρίς φορτίο

m = Βάρος με τη μικρότερη μπαταρία

Οι τιμές μετρήθηκαν σύμφωνα με το πρότυπο EN 60745.

== Συνεχές ρεύμα

Τα αναφερόμενα τεχνικά στοιχεία εννοούνται με ανοχές (σύμφωνα με τις εκάστοτε ισχύουσες τεχνικές προδιαγραφές).



Τιμές εκπομπής

Αυτές οι τιμές καθιστούν δυνατή την εκτίμηση των εκπομπών του ηλεκτρικού εργαλείου και τη σύγκριση διαφόρων ηλεκτρικών εργαλείων. Ανάλογα με τις συνθήκες εργασίας, την κατάστασή του ηλεκτρικού εργαλείου ή των εξαρτημάτων εργασίας μπορεί το πραγματικό φορτίο να είναι υψηλότερο ή χαμηλότερο. Για την εκτίμηση λάβετε υπόψη τα διαλείμματα εργασίας και τις φάσεις μικρού φορτίου. Με βάση τις αντίστοιχες προσαρμοσμένες τιμές εκτίμησης καθορίστε μέτρα προστασίας για το χρήστη, π.χ. οργάνωτικά μέτρα.

Συνολική τιμή κραδασμών (διανυσματικό άθροισμα τριών κατευθύνσεων) υπολογισμένη σύμφωνα με το πρότυπο EN 60745:

a_h = Τιμή εκπομπής κραδασμών (λείανση εξωτερικών επιφανειών)
K_h = Ανασφάλεια (ταλάντωση)

Τυπικές ηχητικές στάθμες, αξιολόγηση A:

L_{PA} = Στάθμη ηχητικής πίεσης
L_{WA} = Στάθμη ηχητικής ισχύος
K_{PA}, K_{WA} = Ανασφάλεια

Κατά την εργασία μπορεί να υπάρξει υπέρβαση της στάθμης θορύβου των 80 dB(A).



Χρησιμοποιείτε προστασία ακοής (ωτασπίδες)!

Eredeti használati utasítás

1. Megfelelőségi nyilatkozat

Kizárólagos felelősségünk tudatában igazoljuk, hogy ez a termék mindenben megfelel a 3. oldalon felsorolt szabványokban és irányelvekben foglalt követelményeknek.

2. Rendeltetészerű használat

A réscsiszoló száraz csiszolásra, fémek, fa, fához hasonló nyersanyagok, műanyagok és építőanyagok sorjátlanítására és polírozására szolgál.

A nem rendeltetészerű használatból eredő mindennemű kárért a felelősség kizárólag a felhasználót terheli.

Feltétlenül tartsa be az általánosan elfogadott balesetvédelmi szabályokat, valamint a mellékelt biztonsági útmutatóban foglaltakat.

3. Általános biztonsági tudnivalók



FIGYELMEZTETÉS – A sérülésveszély csökkentése érdekében olvassa át a használati utasítást.



FIGYELMEZTETÉS Olvassa át az **összes biztonsági utasítást és előírást**. A *biztonsági tudnivalók és utasítások betartásának elmulasztása elektromos áramütést, tüzet és/vagy súlyos személyi sérüléseket okozhat.*

Kérjük, gondosan őrizzen meg valamennyi biztonsági utasítást és előírást a jövőben.

Az elektromos kéziszerszám használata előtt figyelmesen és teljes egészében olvassa el a mellékelt biztonsági és használati útmutatót. Őrizze meg a mellékelt műszaki leírásokat, és csak ezekkel együtt adja tovább másnak az elektromos kéziszerszámot.

4. Különleges biztonsági tudnivalók



Saját testi épsége és elektromos kéziszerszáma védelme érdekében tartsa be az ezzel a szimbólummal jelölt szövegrészekben foglaltakat!

A készüléket csak a szigetelt markolatnál fogva tartsa. A feszültség alatt álló vezeték károsodása a gép fém részeit feszültség alá helyezheti, és ez elektromos áramütést okozhat.

Fémek csiszolásakor szikraeső keletkezik. Ügyeljen arra, hogy ne veszélyeztessen másokat. A tűzveszély miatt a közelben (a szikraeső sávjában) gyúlékony anyagok tárolása tilos!

Ajánljuk telepített elszívóberendezés használatát.

Egyes anyagok, mint pl. ólomtartalmú festékek, egyes fafajták, ásványok és fémek pora egészségkárosító lehet. Ezen porok érintése vagy

belégzése allergikus reakciókat válthat ki, és/vagy a felhasználó vagy a közelben tartózkodó személyek légúti megbetegedéseit okozhatja.

Bizonyos porok, mint pl. a tölgy vagy a bükk pora rákkeltőnek minősül, különösen a faanyagok kezelésére szolgáló adalékanyagokkal (kromátokkal, fakonzerváló szerekkel) együtt. Azbeszttartalmú anyagokat csak szakembereknek szabad megmunkálniuk.

- Alkalmazzon lehetőleg porelszívást.
- Gondoskodjon a munkahely jó szellőzéséről.
- Javasoljuk, hogy viseljen P2 szűrőosztályba tartozó légzésvédő álarcot.

Vegye figyelembe a megmunkálendő anyagokra vonatkozóan az Önök országában érvényes előírásokat.

Olyan anyagokat, amelyek megmunkálásakor egészségkárosító porok vagy gőzök keletkeznek, a készülékkel nem szabad megmunkálni.

Viseljen fülvédőt. A zajhatás halláskárosodást okozhat.

Viseljen védőkesztyűt.



Mindig viseljen védőszemüveget.

Biztosítsa a munkadarabot megcsúszás ellen, pl. befogószerkezet segítségével.

A gépet két kézzel fogja a fogantyúknál. A gép feletti uralom elvesztése sérüléshez vezethet.

Ne közelítsen kézzel a forgó géprészekhez vagy a forgó csiszolószalaghoz.

A csiszolási port és más hasonló anyagot csak a gép nyugalmi helyzetében távolítsa el.

Beállítás, átalakítás vagy karbantartás előtt vegye ki az akkuegységet a gépből.

Bizonyosodjon meg arról, hogy a gép ki van kapcsolva, mielőtt az akkuegységet behelyezi a helyére.

A csiszolószalag megengedett legnagyobb sebessége legalább akkora legyen, mint a kéziszerszám megadott üresjáratú szalagsebessége. A megengedettnél gyorsabban mozgó csiszolószalag elszakadhat és darabjai szerteszét repülhetnek.

Minden használat előtt ellenőrizze a csiszolószalag megfelelő felhelyezését, és a görgőkre való teljes felfekvését. Végezzen próbajáratot: működtesse a gépet üresjáratban 30 másodpercig biztonságos helyzetben. Jelentős rezgések vagy más hiányosságok jelentkezésekor azonnal állítsa le a gépet. Ha ilyen állapot lép fel, ellenőrizze a gépet, hogy a hiba okát megállapíthassa.

4.1 Biztonsági tudnivalók az akkuegységről:



Övja az akkuegységet a nedvességtől!



Ne tegye ki az akkuegységet tűz hatásának!

Ne használjon sérült vagy deformálódott akkuegységeket!

Az akkuegységet ne nyissa fel!

Az akkuegység érintkezőit ne érintse meg, és ne zárja rövidre!



A hibás Li-ionos akkuegységből enyhén savas, tűzveszélyes folyadék folyhat ki!



Ha az akkumulátorfolyadék kifolyik és érintkezésbe kerül a bőrével, azonnal öblítse le bő vízzel. Ha az akkumulátorfolyadék a szemébe kerül, tiszta vízzel mossa ki, és haladéktalanul vesse alá magát orvosi kezelésnek!

5. Áttekintés

Lásd a 2. oldalt.

- 1 Csiszolóelőtét
- 2 Forgatógomb a csiszolóelőtét rögzítéséhez és a szalagfutás beszabályozásához
- 3 Burkolat
- 4 Nyilak (a hajtótengely forgásiránya)
- 5 Csavar a burkolat rögzítéséhez
- 6 Csiszolószalag
- 7 Feszítőkar a csiszolószalag cseréjéhez
- 8 Csiszolófej
- 9 Rögzítőcsavar a csiszolófej beállításához
- 10 Kiegészítő fogantyú
- 11 Töltőkapcsoló a készülék be- és kikapcsolására
- 12 Elektronikus jel-kijelző
- 13 Nyomógomb az akkuegység kireteszeléséhez
- 14 A kapacitáskijelző nyomógombja
- 15 Kapacitás- és figyelmeztető kijelző
- 16 Akkuegység
- 17 Porszűrő

6. Üzembe helyezés

6.1 Kiegészítő fogantyú felszerelése



A gépet csak felszerelt kiegészítő fogantyúval (10) használja! Fixen szerelje fel a kiegészítő fogantyút a gép bal vagy jobb oldalára. Szerelje fel a kiegészítő fogantyút a csiszolószalagétól (6) eltérő oldalra.

6.2 A csiszolófej (8) munkapozícióba fordítása

Oldja a rögzítőcsavart (9) az imbuszkulccsal és fordítsa el szükség szerint és a munkafeltételeknek megfelelően a csiszolófejet (8). A csiszolófejnek a jelzett, megengedett hatósugárban kell lennie (lásd A ábra, 2. oldal). Húzza meg erősen a rögzítőcsavart (9).



A munka megkezdése előtt mindig ellenőrizze, hogy a rögzítőcsavar (9) kellően meg van-e húzva, hogy a csiszolófej (8) el ne fordulhasson. Ellenkező esetben a csiszolószalag (6) hozzáérhet a kezelőhöz. A gép feletti uralom elvesztése sérüléshez vezethet.

6.3 Porszűrő

Lásd a C ábrát a 2. oldalon.



Erősen szennyezett környezetben mindig helyezze fel a porszűrőt (17).



Felszerelt porszűrővel (17) a gép gyorsabban melegszik. Az elektronika megvédi a gépet a túlhevüléstől (lásd a 9.. fejezetet).

Felhelyezés:

Lásd a 2. oldal ábráját. A porszűrőt (17) az ábrának megfelelően helyezze fel.

Leszerelés:

A porszűrőt (17) a felső éleinél csekély mértékben emelje meg és lefelé vegye le.

6.4 Elfordítható akkuegység

Lásd a C ábrát a 2. oldalon.

A gép hátsó része 3 fokozatban 270°-kal elfordítható és ezáltal a gép alakja a munkafeltételekhez igazítható. A bereteszelődött állásban dolgozzon a géppel.

6.5 Akkuegység

Az akkuegységet (16) használat előtt fel kell tölteni. Az akkuegységet teljesítménycsökkenéskor töltsen fel újra.

Optimális tárolási hőmérséklet: 10°C és 30°C között.

A Li-Power lítium-ionos akkuegységek rendelkeznek kapacitás- és figyelmeztető kijelzővel: (15)

- Nyomja meg a gombot (14), és a töltési szintet kijelkizi a LED-lámpák.
- Ha egy LED-lámpa villog, akkor az akkuegység majdnem lemerült és ismét fel kell tölteni.

6.6 Az akkuegység kivétele, behelyezése

Kivétel:

Nyomja meg az akkuegység-kireteszelő gombot (13) és az akkuegységet (16) előrefelé húzza ki.

Behelyezés:

Az akkuegységet (16) tolja fel bekattanásig.

7. Használat

7.1 Be- és kikapcsolás, tartós üzem



A gépet tartsa mindig két kézzel.



Először kapcsolja be a gépet, és csak azután helyezze fel a munkadarabra.



Kerülje el, hogy a gép további port és forgácsot szívjon be. Be- és kikapcsoláskor tartsa távol a gépet a lerakódott portól.



A gépet kikapcsolás után csak akkor tegye le, ha a motor már teljesen leállt.



Kerülje el a gép véletlen elindulását: mindig kapcsolja ki a gépet, amikor az akkuegységet kiveszi a gépből.



Folyamatos működésnél a berendezés akkor is tovább forog, ha az a kezéből már kicsavarodott. Ezért a gépet mindig az erre a célra

szolgáltató fogantyúnál fogva tartsa, foglaljon el biztonságos testhelyzetet és figyelmesen dolgozzon.

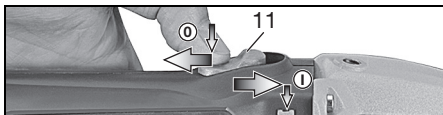

Bekapcsolás/tartós üzem: tolja előre a tolókapcsolót (11). A tartós bekapcsoláshoz ezután nyomja le mindaddig, amíg az bekattan.

Kikapcsolás: A tolókapcsoló (11) hátsó végét nyomja le és engedje el.

7.2 Csiszolószalag cseréje

Lásd a B ábrát a 2. oldalon

- Oldja kézzel a csavart (5) és vegye le a burkolatot (3).
- Húzza hátra a feszítőkart (7) és vegye le a csiszolószalagot (6).
- Az új csiszolószalagot úgy kell a görgőkre felhelyezni, hogy annak forgásiránya (a csiszolószalag belsején levő nyílak) a burkolaton levő nyílakkal (4) megegyezzen. A csiszolószalagot először a hajtótengelyre, majd a csiszolóelötétén levő görgőre (1) kell felhelyezni.
- Helyezze vissza a burkolatot (3) és húzza meg kézzel a csavart (5).
- Ellenőrizze és szüksége esetén állítsa be a szalag futását (lásd 7.3. fejezet).

7.3 Szalagfutás beszabályozása

 A csavarral (2) - a gép álló állapotában, az akkuegységet kivéve - úgy szabályozza be a csiszolószalagot, hogy az a csiszolószalag-görgő közepén fusson.

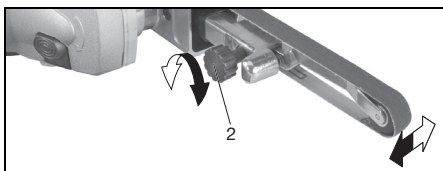

7.4 Csiszolási művelet

Először kapcsolja be a gépet, és csak azután helyezze fel a munkadarabra.

Helyezze a gépet a csiszolószalaggal párhuzamosan a munkadarab felületére.

A gépet állandóan tartsa mozgásban, különben mélyedések keletkezhetnek az anyagban.

7.5 Csiszolóelötét cseréje

Lásd a C ábrát a 2. oldalon

- Vegye le a csiszolószalagot (lásd 7.2. fejezet).
- Csavarja ki a csavart (2) és vegye le a csiszolóelötétet (1).
- Az ábrázolt módon helyezze fel a másik csiszolóelötétet (ügyeljen arra, hogy a csiszolóelötét végén levő orr a feszítőkár irányába mutasson, lásd a C ábrát).

- (2) Rögzítse a csavarral.
- Helyezze fel a csiszolószalagot (lásd 7.2. fejezet).
- Állítsa be a szalagfutást (lásd 7.3. fejezet).

8. Tisztítás, karbantartás

Motortisztítás: Rendszeresen, gyakran és alaposan fúvassa ki a gépet sűrített levegővel, a hátsó szellőzőnyíláson át. Eközben a gépet biztonságosan kell tartani.

9. Hibaelhárítás

 **Az elektronikus jel-kijelző (12) világít, és csökken a terhelési fordulatszám.** A hőmérséklet túl magas! Járassa a gépet üresjáratban, amíg az elektronikus jel-kijelző el nem alszik.

 **Az elektronikus jel-kijelző (12) villog, és a gép nem működik.** Működésbe lépett a véletlen bekapcsolás elleni védelem. Ha az akkuegységet bekapcsolt gépnél helyezi be, akkor a gép nem indul el. Kapcsolja ki, majd újra be a készüléket.

10. Néhány jótanács és gyakorlati fogás

Ne nyomja erősen a gépet a csiszolandó felülethez. Ez nem javítja, hanem inkább rontja a csiszolási teljesítményt.

Az optimális kezelhetőség érdekében: azzal az oldallal csiszoljon, amelyen a csiszolószalag a gép felé mozog.

11. Tartozékok

Csak eredeti Metabo tartozékokat használjon.

Csak olyan tartozékokat használjon, amelyek megfelelnek az ebben a használati utasításban megadott követelményeknek és adatoknak.

Lásd a 4. oldalt.

- A Akkutöltő
- B Különböző kapacitású akkuegységek
- C Csiszolószalag-kar
- D Kerámiaszemcsés csiszolószalag
- E Gyapjúszalag

A teljes tartozékprogramhoz lásd: www.metabo.com vagy a főkatalógust.

12. Javítás

Elektromos kéziszerszámot csak villamos szakember javíthat!

A javításra szoruló Metabo elektromos kéziszerszámokkal kérjük, forduljon Metabo szakkereskedőjéhez. A címetek a www.metabo.com oldalon találja.

A pótalkatrészek listája letölthető a www.metabo.com oldalról.

13. Környezetvédelem

Kövesse a helyi előírásokat a régi gépek, csomagolások és tartozékok környezetbarát ártalmatlanításával és újrahasznosításával kapcsolatban.

Az akkuegységet ne dobja a háztartási szemétbe! A sérült vagy használt akkuegységet adja vissza a Metabo-kereskedőjének!

Ne dobja vízbe az akkuegységet.



Csak EU-tagországok esetében: elektromos kéziszerszámot soha ne dobjon háztartási hulladék közé! Az elektromos és elektronikus berendezések hulladékairól szóló 2002/96/EK irányelv és annak nemzeti jogi átvétele értelmében a használt elektromos kéziszerszámokat szelektíven kell gyűjteni, és lehetővé kell tenni azok környezetkímélő újrahasznosítását.

Működtesse a készüléket az akkuegység teljes lemerüléséig. Biztosítsa az érintkezők rövidzárlat elleni védelmét (pl. ragasztószalaggal).

14. Műszaki adatok

Az adatok értelmezését lásd a 3. oldalon.

A műszaki változtatás joga a továbbfejlesztés érdekében fenntartva.

- U = Az akkuegység feszültsége
- B_L = csiszolószalag hosszúság
- v₀ = szalagsebesség üresjáratban
- m = súly a legkisebb akkuegységgel

A mérési eredményeket az EN 60745 szabvány szerint határoztuk meg.

---Egyenáram

A fenti adatoknak tűrése van (a mindenkor érvényben levő szabványoknak megfelelően).



Kibocsátási értékek

Ezek az értékek lehetővé teszik az elektromos szerszám kibocsátási értékeinek meghatározását, illetve különböző elektromos szerszámok összehasonlítását. Az alkalmazási feltételektől, az elektromos szerszám állapotától vagy a használt betétszerszámoktól függően a tényleges környezeti terhelés nagyobbra vagy kisebbre is adódhat. A becsléshez vegye figyelembe a munkaszüneteket és az alacsonyabb környezeti terheléssel járó fázisokat is. A megfelelően alkalmazott becsült értékek alapján írjon elő védőintézkedéseket a felhasználó számára, illetve hozzon szervezési intézkedéseket.

Eredő rezgés (a három különböző irányú rezgés vektoriális összege) meghatározása az EN 60745 szabvány szerint:

a_h = rezgés-kibocsátási érték (felületek csiszolása)

K_h = bizonytalanság (rezgés)

Jellemző A-osztályú zajszint:

L_{pA} = hangnyomásszint

L_{WA} = hangteljesítményszint

K_{pA}, K_{WA} = bizonytalanság

Munka közben a zajszint túllépheti a 80 dB(A)-t.



Hordjon zajtompító fülvédőt!

Оригинальное руководство по эксплуатации

1. Декларация соответствия

Мы с полной ответственностью заявляем, что этот продукт соответствует нормам и директивам, указанным на с. 3.

2. Использование по назначению

Ленточный напильник предназначен для сухого шлифования, удаления грата и полирования металлов, древесины и аналогичных ей материалов, пластмасс и строительных материалов.

Ответственность за любой ущерб, связанный с применением инструмента не по назначению, возлагается в полном объеме на пользователя. Необходимо соблюдать общепринятые правила техники безопасности, а также указания, прилагаемые к данной инструкции.

3. Общие указания по технике безопасности



ПРЕДУПРЕЖДЕНИЕ – для снижения риска травмирования прочтите руководство по эксплуатации.



ПРЕДУПРЕЖДЕНИЕ! Прочтите все указания по технике безопасности и соответствующие инструкции.

Невыполнение инструкций и указаний по технике безопасности может привести к поражению электрическим током, возникновению пожара и/или к получению тяжелых травм.

Сохраните все инструкции и указания по технике безопасности для будущего владельца электроинструмента.

Перед использованием электроинструмента внимательно полностью прочитайте прилагаемые указания по технике безопасности и инструкцию по использованию. Сохраните все прилагаемые документы и передавайте электроинструмент другим лицам только вместе с ними.

4. Специальные указания по технике безопасности



Для вашей собственной безопасности и защиты электроинструмента от повреждений соблюдайте указания, отмеченные данным символом!

Держите инструмент только за изолированные поверхности. Повреждение токопроводящего кабеля может вызвать подачу напряжения на металлические части инструмента и стать причиной удара током.

При шлифовании металлов возникает искрение. Следите за тем, чтобы в опасной

зоне не было людей. Вследствие опасности возгорания поблизости не должны находиться горючие материалы (зона искрения).

Рекомендуется использовать стационарную установку для удаления пыли.

Пыль, возникающая при обработке материалов, содержащих свинец, некоторых видов древесины, минералов и металлов, может представлять собой опасность для здоровья. Вдыхание частиц такой пыли или контакт с ней может стать причиной появления аллергических реакций и/или заболеваний дыхательных путей.

Некоторые виды пыли (например, пыль, возникающая при обработке дуба или бука) считаются канцерогенными, особенно в комбинации с дополнительными материалами, используемыми для обработки древесины (соли хромовой кислоты, средства защиты древесины). Обработка материалов с содержанием асбеста должна выполняться только специалистами.

- По возможности используйте подходящий пылеотсасывающий аппарат.

- Обеспечьте хорошую вентиляцию рабочей зоны.

- Рекомендуется надевать респиратор с фильтром класса P2.

Соблюдайте действующие национальные предписания по обработке материалов.

Не допускается обработка материалов, выделяющих опасные для здоровья пыль или пары.

Используйте средства для защиты слуха. Воздействие шума может привести к потере слуха.

Надевайте защитные перчатки.



Всегда носите защитные очки.

Тщательно закрепите обрабатываемую деталь, например, с помощью зажимов.

Направляйте инструмент, удерживая его обеими руками за рукоятки. Потеря контроля над инструментом может стать причиной получения травм.

Никогда не держите руку вблизи вращающихся деталей инструмента или вращающейся абразивной ленты.

Удаляйте шлифовальную пыль и другой мусор только после полной остановки инструмента.

Извлекайте аккумуляторный блок из электроинструмента перед каждым регулировкой, переоснащением, техобслуживанием или очисткой.

Убедитесь в том, что электроинструмент при установке аккумуляторного блока выключен.

Допустимая скорость абразивной ленты не должна превышать указанную на электроинструменте скорость холостого хода.

Абразивная лента, скорость которой превышает допустимую, может разорваться.

Перед каждым использованием проверяйте правильность установки абразивной ленты и полноту её посадки на ролики. Пробный пуск: дайте поработать инструменту на холостом ходу в течение 30 с в безопасном положении. При появлении ошутимой вибрации или других дефектов сразу же выключите электроинструмент. В этом случае следует проверить электроинструмент и установить причину неисправности.

4.1 Указания по технике безопасности при обращении с аккумуляторным блоком:



Примите меры по защите аккумуляторного блока от попадания влаги!



Не подвергайте аккумуляторные блоки воздействию открытого огня!

Не используйте дефектные или деформированные аккумуляторные блоки!
Не вскрывайте аккумуляторные блоки!

Не касайтесь контактов аккумуляторных блоков и не замыкайте их накоротко!



Из неисправного литий-ионного аккумуляторного блока может вытекать слабокислая горючая жидкость!



Если электролит пролился и попал на кожу, немедленно промойте этот участок большим количеством воды. В случае попадания электролита в глаза промойте их чистой водой и срочно обратитесь к врачу!

5. Обзор

См. с. 2.

- 1 Контактная консоль
- 2 Поворотная ручка для крепления контактной консоли и выравнивания ленты
- 3 Крышка
- 4 Стрелки (направление вращения приводного валика)
- 5 Винт крепления крышки
- 6 Шлифовальная лента
- 7 Натяжной рычаг для замены абразивной ленты
- 8 Шлифовальная головка
- 9 Зажимной винт для перестановки шлифовальной головки
- 10 Дополнительная рукоятка
- 11 Переключатель для включения/выключения
- 12 Электронный сигнальный индикатор
- 13 Кнопка разблокировки аккумуляторного блока
- 14 Кнопка индикации ёмкости
- 15 Сигнальный индикатор ёмкости
- 16 Аккумуляторный блок
- 17 Пылевой фильтр

6. Ввод в эксплуатацию

6.1 Установка дополнительной рукоятки



Работайте только с установленной дополнительной рукояткой (10)! Прочно привинтите дополнительную рукоятку с левой или с правой стороны инструмента. Дополнительную рукоятку устанавливайте на стороне, противоположной абразивной ленте (6).

6.2 Разверните шлифовальную головку (8) в рабочее положение

Ослабьте ключом-шестигранником зажимной винт (9) и разверните шлифовальную головку (8) в соответствии с потребностью и условиями работы. Шлифовальная головка должна находиться в допустимом рабочем диапазоне, как указано на рисунке (см. рисунок А, с. 2). Прочно затяните зажимной винт (9).



Перед началом работы всегда проверяйте прочность затяжки зажимного винта (9) чтобы не допустить разворота шлифовальной головки (8). В противном случае абразивная лента (6) может задеть пользователя. Потеря контроля над инструментом может стать причиной получения травм.

6.3 Пылевой фильтр

См. рисунок с на с. 2.



При работе в условиях сильной запылённости всегда устанавливайте пылевой фильтр (17).



При установленном пылевом фильтре (17) инструмент нагревается быстрее. Электронный блок защищает инструмент от перегрева (см. главу 9).

Установка:

См. рисунок на с. 2. Установите пылевой фильтр (17), как показано на рисунке.

Снятие:

Слегка потяните пылевой фильтр (17) за верхний край, а затем снимите его движением вниз.

6.4 Поворотный аккумуляторный блок

См. рисунок с на с. 2.

Задняя часть инструмента может устанавливаться в 3 положениях с углом поворота 270°, благодаря чему обеспечивается подгонка формы инструмента к условиям работы. При работе инструмент должен быть зафиксирован в одном из положений.

6.5 Аккумуляторный блок

Перед использованием зарядите аккумуляторный блок (16).

При снижении мощности зарядите аккумуляторный блок.

Оптимальная температура хранения составляет от 10 °С до 30 °С.

Литий-ионные аккумуляторные блоки «Li-Power» имеют сигнальный индикатор ёмкости (15):

- Нажмите на кнопку (14), и светодиоды покажут степень заряда.
- Один мигающий светодиод указывает на то, что аккумуляторный блок почти разряжен и требует зарядки.

6.6 Снятие и установка аккумуляторного блока

Снятие:

Нажмите на кнопку разблокировки аккумуляторного блока (13) и выньте аккумуляторный блок (16) **вперёд**.

Установка:

Вставьте аккумуляторный блок (16) до щелчка.

7. Эксплуатация

7.1 Включение/выключение, включение на длительное время

 Инструмент необходимо всегда держать обеими руками.

 Инструмент сначала необходимо включить, и лишь затем его следует подводить к обрабатываемой детали.

 Следите за тем, чтобы инструмент не втягивал излишне пыль и опилки. При включении и выключении держите его подальше от скопившейся пыли.

 Не кладите инструмент до полной остановки двигателя.

 Не допускайте непреднамеренного пуска: всегда выключайте инструмент при извлечении аккумуляторного блока.

 В непрерывном режиме электроинструмент продолжает работать, даже если он вырвется из руки. Поэтому всегда крепко держите инструмент за рукоятки, займите устойчивое положение и сконцентрируйте всё внимание на выполняемой работе.

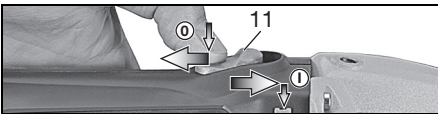

Включение/непрерывная работа: сдвиньте переключатель (11) **вперёд**. Для непрерывной работы переключатель нажмите вниз до фиксации.

Выключение: нажмите на задний конец переключателя (11), а затем отпустите.

7.2 Замена абразивной ленты

См. рисунок В на с. 2.

- Отпустите рукой винт (5) и снимите крышку (3).
- Потяните назад натяжной рычаг (7) и снимите абразивную ленту (6).

- Новую абразивную ленту установите на ролик таким образом, чтобы направление её вращения (стрелки на внутренней стороне ленты) совпало со стрелками (4) на крышке. Абразивную ленту следует устанавливать сначала на приводной валик, затем на ролик контактной консоли (1).
- Установите обратно крышку (3) и затяните рукой винт (5).
- Проверьте ход ленты и при необходимости отрегулируйте (см. главу 7.3).

7.3 Выравнивание ленты

 Винтом (2) отрегулируйте на выключенном из розетки инструменте со снятым аккумуляторным блоком положение абразивной ленты таким образом, чтобы она перемещалась по центру ролика.

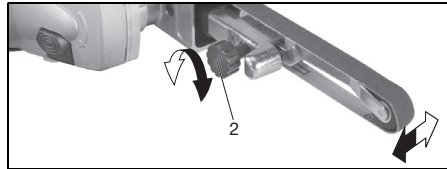

7.4 Шлифование

Инструмент сначала необходимо включить, и лишь затем его следует подводить к обрабатываемой детали.

Установите абразивную ленту параллельно обрабатываемой поверхности и поставьте инструмент на материал.

Шлифмашина постоянно должна находиться в движении, в противном случае возможно образование углублений в материале.

7.5 Замена контактной консоли

См. рисунок С на с. 2.

- Снимите абразивную ленту (см. главу 7.2).
- Выверните винт (2) и снимите контактную консоль (1).
- Установите другую контактную консоль как показано на рисунке (следите, чтобы носик на конце консоли был направлен в сторону натяжного рычага, см. рисунок С).
- Затяните винт (2).
- Установите абразивную ленту (см. главу 7.2).
- Отрегулируйте ход ленты (см. главу 7.3).

8. Очистка, техническое обслуживание

Очистка двигателя: регулярно (достаточно часто) и тщательно продувайте инструмент сжатым воздухом через задние вентиляционные щели. При этом держите инструмент надёжно.

9. Устранение неисправностей

 **Электронный индикатор (12)** загорается, и частота вращения под

нагрузку уменьшается. Слишком высокая температура! Дайте поработать инструменту на холостом ходу, пока электронный индикатор не погаснет.

Электронный сигнальный индикатор (12) мигает, и инструмент не работает.

Сработала защита от повторного пуска. Если аккумуляторный блок вставляется при включённом инструменте, инструмент не запускается. Выключите и снова включите инструмент.

10. Советы и рекомендации

Не прижимайте инструмент слишком сильно к шлифуемой поверхности. Это ухудшает скорость шлифовки.

Для оптимального использования: шлифовать следует той стороной ленты, которая движется к инструменту.

11. Принадлежности

Используйте только оригинальные принадлежности Metabo.

Используйте только те принадлежности, которые отвечают требованиям и параметрам, перечисленным в данном руководстве по эксплуатации.

См. с. 4.

- A Зарядные устройства
- B Аккумуляторные блоки различной ёмкости.
- C Шина абразивной ленты
- D Абразивная лента (керамическое зерно)
- E Лента из нетканого материала

Полный ассортимент принадлежностей смотрите на сайте www.metabo.com или в главном каталоге.

12. Ремонт

К ремонту электроинструмента допускаются только квалифицированные специалисты-электрики!

Для ремонта электроинструмента производства Metabo обращайтесь в ближайшее представительство Metabo. Адрес см. на сайте www.metabo.com.

Списки запасных частей можно скачать на сайте www.metabo.com.

13. Защита окружающей среды

Выполняйте национальные правила утилизации и переработки отслужившего электроинструмента, упаковки и принадлежностей.

Не утилизируйте аккумуляторные блоки вместе с бытовыми отходами! Сдавайте неисправные или отслужившие аккумуляторные блоки дилеру фирмы Metabo!

Не выбрасывайте аккумуляторные блоки в водоёмы.



Только для стран ЕС: не выбрасывайте электроинструмент вместе с бытовыми отходами! Согласно директиве 2002/96/EG об утилизации старых электроприборов и электронного оборудования и соответствующим национальным нормам бывшие в употреблении электроприборы и электроинструменты подлежат раздельной утилизации с целью их последующей экологически безопасной переработки. Прежде чем произвести утилизацию аккумуляторного блока, разрядите его в электроинструменте. Примите меры во избежание короткого замыкания контактов (например, изолируйте клейкой лентой).

14. Технические характеристики

Пояснения к данным, указанным на с. 3. Оставляем за собой право на технические изменения.

U	= напряжение аккумуляторного блока
V_L	= длина абразивной ленты
v_0	= скорость ленты на холостом ходу
m	= масса с самым лёгким аккумуляторным блоком

Результаты измерений получены в соответствии со стандартом EN 60745.

~ == Постоянный ток

На указанные технические характеристики распространяются допуски, предусмотренные действующими стандартами.



Значения шума и вибрации

Эти значения позволяют оценивать и сравнивать шум и вибрацию, создаваемые при работе различных электроинструментов. В зависимости от условий эксплуатации, состояния электроинструмента или рабочих (сменных) инструментов фактическая нагрузка может быть выше или ниже. При определении примерного уровня шума и вибрации учитывайте перерывы в работе и фазы работы с пониженной (шумовой) нагрузкой. Определите перечень организационных мер по защите пользователя с учетом тех или иных значений шума и вибрации.

Суммарное значение вибрации (векторная сумма трёх направлений) рассчитывается в соответствии со стандартом EN 60745:

a_n	= значение вибрации (шлифовые поверхности)
K_n	= коэффициент погрешности (вибрация)

Уровень шума по методу A:

L_{pA}	= уровень звукового давления
L_{WA}	= уровень звуковой мощности
K_{pA}, K_{WA}	= коэффициент погрешности

Во время работы уровень шума может превышать 80 дБ(A).



Надевайте защитные наушники!

PROFESSIONAL POWER TOOLS

metabo[®]
work. don't play.

Metabowerke GmbH,
72622 Nuertingen, Germany
www.metabo.com

17027054_00_0513

