

metabo[®]
work. don't play.

KPA 10.8 400
KPA 10.8 600



de Originalbetriebsanleitung 4

en Original instructions 8

fr Notice originale 12

nl Originele gebruiksaanwijzing 16

it Istruzioni per l'uso originali 21

es Manual original 25

pt Manual original 30

sv Originalbruksanvisning 35

fi Alkuperäiset ohjeet 39

no Original bruksanvisning 43

da Original brugsanvisning 47



pl Instrukcja oryginalna 51

el Πρωτότυπες οδηγίες λειτουργίας 56

hu Eredeti használati utasítás 61

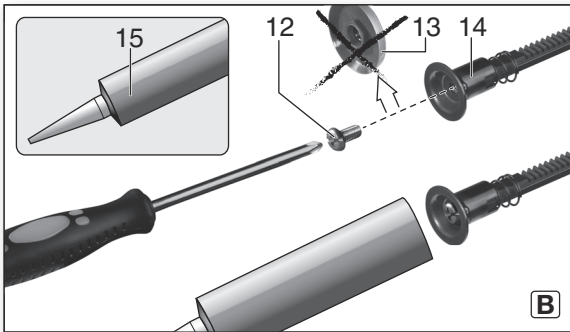
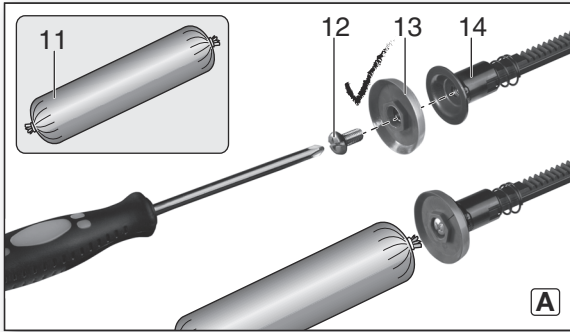
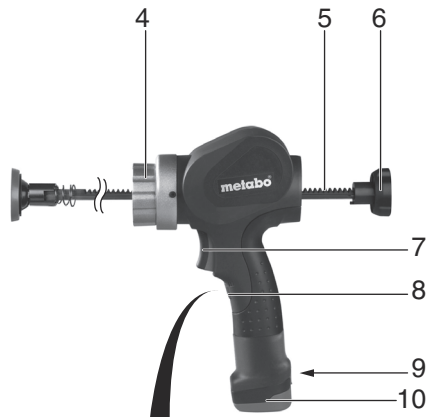
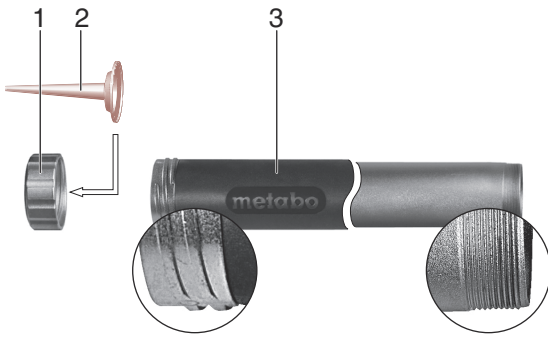
ru Оригинальное руководство по эксплуатации 66



		KPA 10.8 600	KPA 10.8 400
		Serial Number: 02117..	Serial Number: 02117..
U	V	10,8	10,8
		ml	600
v	mm/s	3 - 10	3 - 10
F	N	4413 - 2000	4413 - 2000
m	kg (lbs)	2,5 (5.5)	2,5 (5.5)
a_h/K_h	m/s^2	< 2,5 / 1,5	< 2,5 / 1,5
L_{pA}/K_{pA}	dB(A)	< 70 / 3	< 70 / 3
L_{WA}/K_{WA}	dB(A)	-	-

CE EN 60745
2006/42/EC, 2004/108/EC, 2011/65/EU

ppc  2013-06-03
Volker Siegle

Director Product Engineering & Quality
Responsible Person for Documentation
Metabowerke GmbH, 72622 Nuertingen, Germany

Originalbetriebsanleitung

1. Konformitätserklärung

Wir erklären in alleiniger Verantwortlichkeit, dass diese Akku-Kartuschenpistolen mit den auf Seite 3 angegebenen Normen und Richtlinien übereinstimmen.

2. Bestimmungsgemäße Verwendung

Das Gerät ist geeignet zum Auspressen von Dicht- oder Klebstoff aus Kartuschen oder Folienbeuteln.

Das Gerät ist nicht bestimmt für Lebensmittel oder medizinische / tiermedizinische Zwecke. Keine unter Druck stehenden Kartuschen verarbeiten. Nicht als Hub-/ Spreizwerkzeug verwenden.

Für Schäden durch nicht bestimmungsgemäßen Gebrauch haftet allein der Benutzer.

Allgemein anerkannte Unfallverhütungsvorschriften und beigelegte Sicherheitshinweise müssen beachtet werden.

3. Allgemeine Sicherheitshinweise



Beachten Sie die mit diesem Symbol gekennzeichneten Textstellen zu Ihrem eigenen Schutz und zum Schutz Ihres Elektrowerkzeugs!



WARNUNG – Zur Verringerung eines Verletzungsrisikos Betriebsanleitung lesen.

Geben Sie Ihr Elektrowerkzeug nur zusammen mit diesen Dokumenten weiter.

Allgemeine Sicherheitshinweise für Elektrowerkzeuge



WARNUNG – Lesen Sie alle Sicherheitshinweise und Anweisungen. *Versäumnisse bei der Einhaltung der Sicherheitshinweise und Anweisungen können elektrischen Schlag, Brand und/oder schwere Verletzungen verursachen.*

Bewahren Sie alle Sicherheitshinweise und Anweisungen für die Zukunft auf! *Der in den Sicherheitshinweisen verwendete Begriff "Elektrowerkzeug" bezieht sich auf netzbetriebene Elektrowerkzeuge (mit Netzkabel) und auf akkubetriebene Elektrowerkzeuge (ohne Netzkabel).*

3.1 Arbeitsplatzsicherheit

a) **Halten Sie Ihren Arbeitsbereich sauber und gut beleuchtet.** *Unordnung oder unbeleuchtete Arbeitsbereiche können zu Unfällen führen.*

b) **Arbeiten Sie mit dem Elektrowerkzeug nicht in explosionsgefährdeter Umgebung, in der sich brennbare Flüssigkeiten, Gase oder Stäube befinden.** *Elektrowerkzeuge erzeugen Funken, die den Staub oder die Dämpfe entzünden können.*

c) **Halten Sie Kinder und andere Personen während der Benutzung des Elektrowerk-**

zeugs fern. *Bei Ablenkung können Sie die Kontrolle über das Gerät verlieren.*

3.2 Elektrische Sicherheit

a) **Der Anschlussstecker des Elektrowerkzeugs muss in die Steckdose passen. Der Stecker darf in keiner Weise verändert werden.** **Verwenden Sie keine Adapterstecker gemeinsam mit Schutzgeerdeten Elektrowerkzeugen.** *Unveränderte Stecker und passende Steckdosen verringern das Risiko eines elektrischen Schlages.*

b) **Vermeiden Sie Körperkontakt mit geerdeten Oberflächen, wie von Rohren, Heizungen, Herden und Kühlschränken.** *Es besteht ein erhöhtes Risiko durch elektrischen Schlag, wenn Ihr Körper geerdet ist.*

c) **Halten Sie Elektrowerkzeuge von Regen oder Nässe fern.** *Das Eindringen von Wasser in ein Elektrowerkzeug erhöht das Risiko eines elektrischen Schlages.*

d) **Zweckentfremden Sie das Kabel nicht, um das Elektrowerkzeug zu tragen, aufzuhängen oder um den Stecker aus der Steckdose zu ziehen.** **Halten Sie das Kabel fern von Hitze, Öl, scharfen Kanten oder sich bewegenden Geräteteilen.** *Beschädigte oder verwickelte Kabel erhöhen das Risiko eines elektrischen Schlages.*

e) **Wenn Sie mit einem Elektrowerkzeug im Freien arbeiten, verwenden Sie nur Verlängerungskabel, die auch für den Außenbereich geeignet sind.** *Die Anwendung eines für den Außenbereich geeigneten Verlängerungskabels verringert das Risiko eines elektrischen Schlages.*

f) **Wenn der Betrieb des Elektrowerkzeuges in feuchter Umgebung nicht vermeidbar ist, verwenden Sie einen Fehlerstromschutzschalter.** *Der Einsatz eines Fehlerstromschutzschalters vermindert das Risiko eines elektrischen Schlages.*

3.3 Sicherheit von Personen

a) **Seien Sie aufmerksam, achten Sie darauf, was Sie tun, und gehen Sie mit Vernunft an die Arbeit mit einem Elektrowerkzeug.** **Benutzen Sie kein Elektrowerkzeug, wenn Sie müde sind oder unter dem Einfluss von Drogen, Alkohol oder Medikamenten stehen.**

Ein Moment der Unachtsamkeit beim Gebrauch des Elektrowerkzeuges kann zu ernsthaften Verletzungen führen.

b) **Tragen Sie persönliche Schutzausrüstung und immer eine Schutzbrille.** *Das Tragen persönlicher Schutzausrüstung, wie Staubmaske, rutschfeste Sicherheitsschuhe, Schutzhelm oder Gehörschutz, je nach Art und Einsatz des Elektrowerkzeuges, verringert das Risiko von Verletzungen.*

c) **Vermeiden Sie eine unbeabsichtigte Inbetriebnahme.** **Vergewissern Sie sich, dass**

das Elektrowerkzeug ausgeschaltet ist, bevor Sie es an die Stromversorgung und/oder den Akku anschließen, es aufnehmen oder tragen. Wenn Sie beim Tragen des Elektrowerkzeuges den Finger am Schalter haben oder das Gerät eingeschaltet an die Stromversorgung anschließen, kann dies zu Unfällen führen.

d) Entfernen Sie Einstellwerkzeuge oder Schraubenschlüssel, bevor Sie das Elektrowerkzeug einschalten. Ein Werkzeug oder Schlüssel, der sich in einem drehenden Geräteteil befindet, kann zu Verletzungen führen.

e) Vermeiden Sie eine abnormale Körperhaltung. Sorgen Sie für einen sicheren Stand und halten Sie jederzeit das Gleichgewicht.

Dadurch können Sie das Elektrowerkzeug in unerwarteten Situationen besser kontrollieren.

f) Tragen Sie geeignete Kleidung. Tragen Sie keine weite Kleidung oder Schmuck. Halten Sie Haare, Kleidung und Handschuhe fern von sich bewegenden Teilen. Lockere Kleidung, Schmuck oder lange Haare können von sich bewegenden Teilen erfasst werden.

g) Wenn Staubabsaug- und -auffangeinrichtungen montiert werden können, vergewissern Sie sich, dass diese angeschlossen sind und richtig verwendet werden. Verwendung einer Staubabsaugung kann Gefährdungen durch Staub verringern.

3.4 Sorgfältiger Umgang mit und Gebrauch von Elektrowerkzeugen

a) Überlasten Sie das Gerät nicht. Verwenden Sie für Ihre Arbeit das dafür bestimmte Elektrowerkzeug. Mit dem passenden Elektrowerkzeug arbeiten Sie besser und sicherer im angegebenen Leistungsbereich.

b) Benutzen Sie kein Elektrowerkzeug, dessen Schalter defekt ist. Ein Elektrowerkzeug, das sich nicht mehr ein- oder ausschalten lässt, ist gefährlich und muss repariert werden.

c) Ziehen Sie den Stecker aus der Steckdose und/oder entfernen Sie den Akku, bevor Sie Geräteeinstellungen vornehmen, Zubehörteile wechseln oder das Gerät weglegen. Diese Vorsichtsmaßnahme verhindert den unbeabsichtigten Start des Elektrowerkzeuges.

d) Bewahren Sie unbenutzte Elektrowerkzeuge außerhalb der Reichweite von Kindern auf. Lassen Sie Personen das Gerät nicht benutzen, die mit diesem nicht vertraut sind oder diese Anweisungen nicht gelesen haben. Elektrowerkzeuge sind gefährlich, wenn Sie von unerfahrenen Personen benutzt werden.

e) Pflegen Sie Elektrowerkzeuge mit Sorgfalt. Kontrollieren Sie, ob bewegliche Teile einwandfrei funktionieren und nicht klemmen, ob Teile gebrochen oder so beschädigt sind, dass die Funktion des Elektrowerkzeuges beeinträchtigt ist. Lassen Sie beschädigte Teile vor dem Einsatz des Gerätes reparieren. Viele Unfälle haben ihre Ursache in schlecht gewarteten Elektrowerkzeugen.

f) Halten Sie Schneidwerkzeuge scharf und sauber. Sorgfältig gepflegte Schneidwerkzeuge mit scharfen Schneidkanten verklemmen sich weniger und sind leichter zu führen.

g) Verwenden Sie Elektrowerkzeug, Zubehör, Einsatzwerkzeuge usw. entsprechend diesen Anweisungen. Berücksichtigen Sie dabei die Arbeitsbedingungen und die auszuführende Tätigkeit. Der Gebrauch von Elektrowerkzeugen für andere als die vorgesehenen Anwendungen kann zu gefährlichen Situationen führen.

3.5 Sorgfältiger Umgang mit und Gebrauch von Akkuerzeugen

a) Laden Sie die Akkus nur in Ladegeräten auf, die vom Hersteller empfohlen werden. Für ein Ladegerät, das für eine bestimmte Art von Akkus geeignet ist, besteht Brandgefahr, wenn es mit anderen Akkus verwendet wird.

b) Verwenden Sie nur die dafür vorgesehenen Akkus in den Elektrowerkzeugen. Der Gebrauch von anderen Akkus kann zu Verletzungen und Brandgefahr führen.

c) Halten Sie den nicht benutzten Akku fern von Büroklammern, Münzen, Schlüsseln, Nägeln, Schrauben oder anderen kleinen Metallgegenständen, die eine Überbrückung der Kontakte verursachen könnten. Ein Kurzschluss zwischen den Akkukontakten kann Verbrennungen oder Feuer zur Folge haben.

d) Bei falscher Anwendung kann Flüssigkeit aus dem Akku austreten. Vermeiden Sie den Kontakt damit. Bei zufälligem Kontakt mit Wasser abspülen. Wenn die Flüssigkeit in die Augen kommt, nehmen Sie zusätzlich ärztliche Hilfe in Anspruch. Austretende Akkuflüssigkeit kann zu Hautreizungen oder Verbrennungen führen.

3.6 Service

a) Lassen Sie Ihr Elektrowerkzeug nur von qualifiziertem Fachpersonal und nur mit Original-Ersatzteilen reparieren. Damit wird sichergestellt, dass die Sicherheit des Elektrowerkzeuges erhalten bleibt.

4. Spezielle Sicherheitshinweise



Aus defekten Li-Ion-Akkupacks kann eine leicht saure, brennbare Flüssigkeit austreten!

Falls Akkuflüssigkeit austritt und mit der Haut in Berührung kommt, spülen Sie sofort mit reichlich Wasser. Falls Akkuflüssigkeit in Ihre Augen gelangt, waschen Sie sie mit sauberem Wasser aus und begeben Sie sich unverzüglich in ärztliche Behandlung!



Akkupacks vor Nässe schützen!

Keine defekten oder deformierten Akkupacks verwenden!



Akkupacks nicht dem Feuer aussetzen!

Akkupacks nicht öffnen!

Kontakte der Akkupacks nicht berühren oder kurzschließen!

Akkupack aus der Maschine entnehmen bevor irgendeine Einstellung, Umrüstung, Wartung oder Reinigung vorgenommen wird.

Vergewissern Sie sich, dass die Maschine beim Einstecken des Akkupacks ausgeschaltet ist.

Keine gefrorenen oder abgebundenen Kleb- oder Dichtstoffe einsetzen.

Den Motor nicht überlasten! Bei Überlastung das Gerät ausschalten, Akkupack entnehmen, die Ursache ermitteln und beseitigen.

Beachten sie die Anweisungen zum Zusammenbau. Frontkappe, Rohr und Gewinding müssen richtig montiert und fest verschraubt sein.

Tragen Sie immer eine Schutzbrille.

Quetschgefahr! Nicht an die Zahnstange (5) fassen! Achten sie darauf, dass von der Zahnstange nichts eingeklemmt wird!

Beachten Sie in Ihrem Land gültigen Vorschriften für die zu verarbeitenden Materialien.

Beachten Sie die Hinweise des Kleb- oder Dichtstoffherstellers! Beachten Sie das Sicherheitsdatenblatt des Verbrauchsmaterials.

Von Dicht- oder Klebstoffen können Gefahren ausgehen. Berücksichtigen Sie alle Anweisungen auf dem Behältnis oder Informationen, die vom Hersteller des zu verarbeitenden Stoffes gegeben werden. Verarbeiten sie keine Stoffe deren Gefahren unbekannt sind.

Nicht mit Lösungsmittel-, säurehaltigen oder anderen aggressiven Reinigungsmitteln reinigen.

Das Gerät und seine Einzelteile sicher ablegen (z. B. das ausgebaute Rohr (3) gegen wegrollen sichern).

5. Überblick

Siehe Seite 2.

- 1 Frontkappe
- 2 Düse (für Folienbeutel) *
- 3 Rohr
- 4 Gewinding zum festschrauben des Rohrs
- 5 Zahnstange
- 6 Zahnstangenknäuf
- 7 Schalterdrücker zum Ein- und Ausschalten
- 8 Stellrad zum Einstellen der Vorschubgeschwindigkeit
- 9 Akkupack-Entriegelung
- 10 Akkupack
- 11 Folienbeutel *
- 12 Schraube
- 13 Auspressteller für Folienbeutel
- 14 Auspressteller für Kartuschen
- 15 Kartusche *

* nicht im Lieferumfang

6. Inbetriebnahme

6.1 Akkupack

Vor der Benutzung den Akkupack aufladen.

Laden Sie den Akkupack bei Leistungsabfall wieder auf.

Die optimale Aufbewahrungstemperatur liegt zwischen 10°C und 30°C.

Entnehmen: Taste zur Akkupack-Entriegelung (9) drücken und Akkupack (10) entnehmen.

Einsetzen: Akkupack (10) bis zum Einrasten einschieben.

6.2 Folienbeutel einsetzen

 Den **Auspressteller für Folienbeutel (13)** wie gezeigt **anbringen** (Dazu das Rohr (3) abschrauben, anschließend wieder fest aufschrauben)! Siehe Seite 2, Abb. A.

- Frontkappe (1) vom Rohr (3) abschrauben.
- Die Spitze der Düse (2), so wie es für die Arbeit erforderlich ist, abschneiden.
- Folienbeutel in das Rohr (3) einschieben (Dabei wird die Zahnstange (5) zurückgeschoben).
- Folienbeutel (11), wie vom Folienbeutelhersteller empfohlen, aufschneiden.
- Düse in die Frontkappe (2) einsetzen und Frontkappe (1) fest aufschrauben.
- Leicht auf den Zahnstangenknäuf (6) drücken und so die Zahnstange vorschieben, bis sie den Folienbeutel berührt.

6.3 Kartusche einsetzen

 Den **Auspressteller für Folienbeutel (13)** wie gezeigt **entfernen** (Dazu das Rohr (3) abschrauben, anschließend wieder fest aufschrauben)! Siehe Seite 2, Abb. B.

- Frontkappe (1) vom Rohr (3) abschrauben.
- Kartusche (15), wie vom Kartuschenhersteller empfohlen, öffnen.
- Die Spitze der Kartuschen-Düse, so wie es für die Arbeit erforderlich ist, abschneiden.
- Kartusche (15) mit angebrachter Kartuschen-Düse in das Rohr (3) einschieben (Dabei wird die Zahnstange (5) zurückgeschoben).
- Frontkappe (1) fest aufschrauben.
- Leicht auf den Zahnstangenknäuf (6) drücken und so die Zahnstange vorschieben, bis sie die Kartusche berührt.

7. Benutzung

7.1 Multifunktionales Überwachungssystem

 Schaltet sich das Gerät selbstständig aus, dann hat die Elektronik den Selbstschutz-Modus aktiviert.

Ursachen und Abhilfe:

1. **Akkupack fast leer** (Die Elektronik schützt den Akkupack vor Schaden durch Tiefentladung).

Ist der Akkupack fast leer, muss er wieder aufgeladen werden!

2. Länger andauernde Überlastung der Maschine führt zur **Temperaturabschaltung**.

Lassen sie Maschine oder Akkupack abkühlen.

3. Bei **zu hoher Stromstärke** (wie sie z.B. bei einer länger andauernden Überlastung auftritt) wird das Gerät abgeschaltet.

Gerät am Schalterdrücker (7) ausschalten, Akkupack entnehmen, die Ursache ermitteln und beseitigen.

7.2 Vorschubgeschwindigkeit einstellen

Am Stellrad (8) die Vorschubgeschwindigkeit einstellen.

7.3 Ein-, Ausschalten

Einschalten: Schalterdrücker (7) drücken.

Ausschalten: Schalterdrücker (7) loslassen.
Hinweis: Die Zahnstange wird automatisch ein wenig zurückgezogen um ein Nachtropfen zu vermeiden.

Betätigt man aber den Schalterdrücker in kurzen Abständen (kürzer als 1 Sekunde) wird nicht automatisch zurückgezogen. Dadurch ist es möglich, kleine Mengen genau zu dosieren.

Hinweis: Ist die Kartusche oder der Folienbeutel leer schaltet sich der Motor automatisch ab.

8. Zubehör

Verwenden Sie nur original Metabo Zubehör.

Umbausatz 400 ml Best.-Nr.: 6.30148

Bestehend aus kurzer Zahnstange (5) und 400 ml Rohr (3) zum auswechseln.

Siehe Seite 2, Abb. C.

- Rohr (3) abschrauben.
- Schraube am Zahnstangenknäuf (6) herausdrehen und Zahnstangenknäuf (6) von der Zahnstange (5) nach hinten abziehen.
- Zahnstange nach vorne aus dem Motorgehäuse herausziehen.
- Schraube herauserschrauben und Bauteile (12) bis (14) von der Zahnstange demontieren.
- Die Zahnstange des Umbausatzes von vorne einschieben.
- Zahnstangenknäuf (6) aufstecken und mit Schraube festschrauben.
- Bauteile (12) bis (14) auf die andere Zahnstange montieren und mit Schraube festschrauben.
- Rohr des Umbausatzes fest aufschrauben.

Zubehör-Komplettprogramm siehe www.metabo.com oder Zubehörkatalog.

9. Reparatur

 Reparaturen an Elektrowerkzeugen dürfen nur durch eine Elektrofachkraft ausgeführt werden!

Mit reparaturbedürftigen Metabo Elektrowerkzeugen wenden Sie sich bitte an Ihre Metabo-

Vertretung. Adressen siehe www.metabo.com.

Ersatzteillisten können Sie unter www.metabo.com herunterladen.

10. Umweltschutz

Befolgen Sie nationale Vorschriften zu umweltgerechter Entsorgung und zum Recycling ausgedienter Maschinen, Verpackungen und Zubehör.

Akkupacks dürfen nicht mit dem Hausmüll entsorgt werden! Geben Sie defekte oder verbrauchte Akkupacks an den Metabo-Händler zurück!

Akkupacks nicht ins Wasser werfen.



Nur für EU-Länder: Werfen Sie Elektrowerkzeuge nicht in den Hausmüll! Gemäß Europäischer Richtlinie 2002/96/EG über Elektro- und Elektronik-Altgeräte und Umsetzung in nationales Recht müssen verbrauchte Elektrowerkzeuge getrennt gesammelt und einer umweltgerechten Wiederverwertung zugeführt werden. Vor dem Entsorgen den Akkupack im Elektrowerkzeug entladen. Die Kontakte gegen Kurzschluss sichern (z. B. mit Klebeband isolieren).

11. Technische Daten

Erläuterungen zu den Angaben auf Seite 3.

Änderungen im Sinne des technischen Fortschritts vorbehalten.

U = Spannung des Akkupacks
v = Vorschubgeschwindigkeit
F = Auspresskraft
m = Gewicht (mit kleinstem Akkupack)

Messwerte ermittelt gemäß EN 60745.

== Gleichstrom

Die angegebenen technischen Daten sind toleranzbehaftet (entsprechend den jeweils gültigen Standards).



Emissionswerte

Diese Werte ermöglichen die Abschätzung der Emissionen des Elektrowerkzeugs und den Vergleich verschiedener Elektrowerkzeuge. Je nach Einsatzbedingung, Zustand des Elektrowerkzeuges oder der Einsatzwerkzeuge kann die tatsächliche Belastung höher oder geringer ausfallen. Berücksichtigen Sie zur Abschätzung Arbeitspausen und Phasen geringerer Belastung. Legen Sie aufgrund entsprechend angepasster Schätzwerte Schutzmaßnahmen für den Anwender fest, z.B. organisatorische Maßnahmen.

Schwingungsgesamtwert (Vektorsumme dreier Richtungen) ermittelt entsprechend EN 60745:

a_h = Schwingungsemissionswert
 K_h = Unsicherheit (Schwingung)

Typische A-bewertete Schallpegel:

L_{pA} = Schalldruckpegel
 L_{WA} = Schallleistungspegel
 K_{pA} , K_{WA} = Unsicherheit



Gehörschutz tragen!

Original instructions

1. Declaration of Conformity

We, being solely responsible, hereby declare that these cordless caulking guns conform to the standards and directives specified on page 3.

2. Specified Use

The device is designed to extrude sealant or adhesive from cartridges or plastic bags.

It is not designed for foodstuffs or for medical/veterinary purposes. It should not be used with pressurized cartridges. The caulking gun should also not be used as a lifting/spreading tool.

The user bears sole responsibility for any damage caused by improper use.

Generally accepted accident prevention regulations and the enclosed safety information must be observed.

3. General Safety Instructions



For your own protection and for the protection of your electrical tool, pay attention to all parts of the text that are marked with this symbol!



WARNING – Reading the operating instructions will reduce the risk of injury.

Pass on your electrical tool only together with these documents.

General Power Tool Safety Warnings



WARNING – Read all safety warnings and all instructions. Failure to follow the warnings and instructions may result in electric shock, fire and/or serious injury.

Save all warnings and instructions for future reference! The term "power tool" in the warnings refers to your mains-operated (corded) power tool or battery-operated (cordless) power tool.

3.1 Work area safety

- Keep work area clean and well lit.** Cluttered or dark areas invite accidents.
- Do not operate power tools in explosive atmospheres, such as in the presence of flammable liquids, gases or dust.** Power tools create sparks which may ignite the dust or fumes.
- Keep children and bystanders away while operating a power tool.** Distractions can cause you to lose control.

3.2 Electrical safety

- Power tool plugs must match the outlet. Never modify the plug in any way. Do not use any adapter plugs with earthed (grounded) power tools.** Unmodified plugs and matching outlets will reduce risk of electric shock.

- Avoid body contact with earthed or grounded surfaces, such as pipes, radiators, ranges and refrigerators.** There is an increased risk of electric shock if your body is earthed or grounded.

- Do not expose power tools to rain or wet conditions.** Water entering a power tool will increase the risk of electric shock.

- Do not abuse the cord. Never use the cord for carrying, pulling or unplugging the power tool. Keep cord away from heat, oil, sharp edges or moving parts.** Damaged or entangled cords increase the risk of electric shock.

- When operating a power tool outdoors, use an extension cord suitable for outdoor use.** Use of a cord suitable for outdoor use reduces the risk of electric shock.

- If operating a power tool in a damp location is unavoidable, use a residual current device (RCD) protected supply.** Use of an RCD reduces the risk of electric shock.

3.3 Personal safety

- Stay alert, watch what you are doing and use common sense when operating a power tool. Do not use a power tool while you are tired or under the influence of drugs, alcohol or medication.** A moment of inattention while operating power tools may result in serious personal injury.

- Use personal protective equipment. Always wear eye protection.** Protective equipment such as dust mask, non-skid safety shoes, hard hat, or hearing protection used for appropriate conditions will reduce personal injuries.

- Prevent unintentional starting. Ensure the switch is in the off-position before connecting to power source and/or battery pack, picking up or carrying the tool.** Carrying power tools with your finger on the switch or energising power tools that have the switch on invites accidents.

- Remove any adjusting key or wrench before turning the power tool on.** A wrench or a key left attached to a rotating part of the power tool may result in personal injury.

- Do not overreach. Keep proper footing and balance at all times.** This enables better control of the power tool in unexpected situations.

- Dress properly. Do not wear loose clothing or jewellery. Keep your hair, clothing and gloves away from moving parts.** Loose clothes, jewellery or long hair can be caught in moving parts.

- If devices are provided for the connection of dust extraction and collection facilities, ensure these are connected and properly used.** Use of dust collection can reduce dust-related hazards.

3.4 Power tool use and care

- Do not force the power tool. Use the correct power tool for your application.** The correct

power tool will do the job better and safer at the rate for which it was designed.

b) **Do not use the power tool if the switch does not turn it on and off.** Any power tool that cannot be controlled with the switch is dangerous and must be repaired.

c) **Disconnect the plug from the power source and/or the battery pack from the power tool before making any adjustments, changing accessories, or storing power tools.** Such preventive safety measures reduce the risk of starting the power tool accidentally.

d) **Store idle power tools out of the reach of children and do not allow persons unfamiliar with the power tool or these instructions to operate the power tool.** Power tools are dangerous in the hands of untrained users.

e) **Maintain power tools. Check for misalignment or binding of moving parts, breakage of parts and any other condition that may affect the power tool's operation. If damaged, have the power tool repaired before use.** Many accidents are caused by poorly maintained power tools.

f) **Keep cutting tools sharp and clean.** Properly maintained cutting tools with sharp cutting edges are less likely to bind and are easier to control.

g) **Use the power tool, accessories and tool bits etc. in accordance with these instructions, taking into account the working conditions and the work to be performed.** Use of the power tool for operations different from those intended could result in a hazardous situation.

3.5 Battery tool use and care

a) **Recharge only with the charger specified by the manufacturer.** A charger that is suitable for one type of battery pack may create a risk of fire when used with another battery pack.

b) **Use power tools only with specifically designed battery packs.** Use of any other battery packs may create a risk of injury and fire.

c) **When battery pack is not in use, keep it away from other metal objects, like paper clips, coins, keys, nails, screws or other small metal objects, that can make a connection from one terminal to another.** Shorting the battery terminals together may cause burns or a fire.

d) **Under abusive conditions, liquid may be ejected from the battery; avoid contact. If contact accidentally occurs, flush with water. If liquid contacts eyes, additionally seek medical help.** Liquid ejected from the battery may cause irritation or burns.

3.6 Service

a) **Have your power tool serviced by a qualified repair person using only identical replacement parts.** This will ensure that the safety of the power tool is maintained.

4. Special Safety Instructions



Slightly acidic, flammable fluid may leak from defective li-ion battery packs!

If battery fluid leaks out and comes into contact with your skin, rinse immediately with plenty of water. If battery fluid leaks out and comes into contact with your eyes, wash them with clean water and seek medical attention immediately.



Protect battery packs from water and moisture!

Do not use faulty or deformed battery packs!



Do not expose battery packs to naked flame!

Do not open battery packs!

Do not touch or short-circuit battery packs!

Remove the battery pack from the machine before any adjustments, conversions or servicing are performed.

Before fitting the battery pack, make sure that the machine is switched off.

Do not use frozen or set adhesive or sealant.

Do not overload the motor! If the motor is overloaded, switch off the device and remove the battery pack. Determine the cause of the problem and resolve it.

Refer to the instructions for assembling the device. Ensure that the front cap, tube and threaded ring are correctly fitted and securely fastened.

Always wear protective goggles.

Danger of crushing! Do not take hold of the toothed rod (5)! Ensure that nothing is caught by the toothed rod.

Follow national requirements for the materials you want to work with.

Refer to the glue or adhesive manufacturers' instructions and also the safety data sheet for the consumable material.

Adhesives and sealants can be dangerous. For this reason, you should always carefully read any instructions on the container or other information provided by the manufacturer about the material to be used. Do not use materials without knowing what risks they entail.

Do not use any solvent, acidic or other abrasive cleaning agents.

Store the device and its components in a safe place (e. g. ensure that the dismantled tube (3) is not allowed to roll away).

5. Overview

See page 2.

- 1 Front cap
- 2 Nozzle (for plastic bag) *
- 3 Tube
- 4 Threaded ring for fastening the tube

en ENGLISH

- 5 Toothed rod
- 6 Rod knob
- 7 Trigger switch for switching the device on and off
- 8 Adjusting wheel for setting feed rate
- 9 Battery pack release button
- 10 Battery pack
- 11 Plastic bag *
- 12 Screw
- 13 Extruder plate for plastic bags
- 14 Extrusion plate for cartridges
- 15 Cartridge *

* not included in scope of delivery

6. Initial Operation

6.1 Battery pack

Charge the battery pack before use.

If performance diminishes, recharge the battery pack.

The ideal storage temperature is between 10°C and 30°C.

To remove the battery pack: Press the battery pack release button (9) and remove the battery (10) pack.

To fit the battery pack: Slide in the battery pack (10) until it engages .

6.2 Fitting plastic bags

 Attach the **extruder plate for plastic bags (13)** as illustrated. (To do this, (3) unscrew the tube and then refasten it securely). See page 2, fig. A.

- Unscrew the front cap (1) from the tube (3).
- Snip the top of the nozzle (2) as required for the work to be carried out.
- Insert the plastic bag in the tube (3) (thus pushing back the toothed rod (5)).
- Trim the plastic bag (11) as recommended by the plastic bag manufacturer.
- Insert the nozzle in the front cap (2) and secure the front cap (1) tightly.
- Now gently press the rod knob (6) to advance the toothed rod until it comes in contact with the plastic bag.

6.3 Fitting the cartridge

 Remove the **extruder plate for plastic bags (13)** as illustrated. (To do this, (3) unscrew the tube and then refasten it securely). See page 2, fig. B.

- Unscrew the front cap (1) from the tube (3).
- Open the cartridge (15) as per the cartridge manufacturer's instructions.
- Snip the top of the cartridge nozzle as required for the work to be carried out.
- Now insert the cartridge (15), with the attached cartridge nozzle, into the tube (3) (thus pushing back the rod (5)).
- Screw on the front cap (1) tightly.

- Now gently press the rod knob (6) to advance the toothed rod until it comes in contact with the cartridge.

7. Use

7.1 Multifunctional monitoring system

 If the device switches off automatically, the machine electronics have activated automatic protection mode.

Causes and remedies:

1. **Battery pack almost flat** (the electronics prevent the battery pack from discharging totally and avoid irreparable damage).
If the battery pack is almost flat, it must be recharged.
2. Long continuous overloading of the machine will activate the **temperature cut-out**.
Leave the machine or battery pack to cool.
3. If the **current is too high** (for example, during extended periods of overloading) the device is switched off.
Using the trigger switch, turn off the device (7) and remove the battery pack. Determine the cause of the problem and resolve it.

7.2 Setting the feed rate

Set the feed rate using the adjusting wheel (8).

7.3 Switching on and off

Switching on: press the trigger switch (7).

Switching off: release the trigger switch (7). Note: The toothed rod is automatically retracted slightly to avoid dripping.

However, if you activate the trigger switch at brief intervals (shorter than 1 second), the rod is not automatically retracted. This allows precise dosage of volumes.

Note: The motor switches off automatically if either the cartridge or the plastic bag is empty.

8. Accessories

Use only genuine Metabo accessories.

Conversion kit 400 ml Order no.: 6.30148

Comprising a short toothed rod (5) and 400 ml tube (3) for replacing parts.

See page 2, fig. C.

- Unscrew the tube (3).
- Extract the screw from the rod knob (6) and pull the rod knob back from (6) the rod (5).
- Pull the toothed rod forwards from the motor housing.
- Extract the screw and dismantle the components (12) to (14) from the rod.
- Insert the rod from the conversion kit towards the front.

- Attach the rod knob (6) on top and fasten it in place with a screw.
- Fit components (12) to (14) on the other rod and fasten in place with a screw.
- Screw the tube from the conversion kit together tightly.

For a complete range of accessories, see www.metabo.com or the accessories catalogue.

9. Repairs

 Repairs to electrical tools must be carried out by qualified electricians ONLY!

If you have Metabo electrical tools that require repairs, please contact your Metabo service centre. For addresses see www.metabo.com.

You can download spare parts lists from www.metabo.com.

10. Environmental Protection

Observe national regulations on environmentally compatible disposal and on the recycling of disused machines, packaging and accessories.

Battery packs must not be disposed of with regular waste. Return faulty or used battery packs to your Metabo dealer!

Do not allow battery packs to come into contact with water!

 Only for EU countries: Never dispose of power tools in your household waste! In accordance with European Guideline 2002/96/EC on used electronic and electric equipment and its implementation in national legal systems, used power tools must be collected separately and handed in for environmentally compatible recycling. Before disposal, discharge the battery pack in the power tool. Prevent the contacts from short-circuiting (e. g. by protecting them with adhesive tape).

11. Technical Specifications

Explanatory notes on the specifications on page 3.

Changes due to technological progress reserved.

U = Voltage of battery pack

v = Feed rate

F = Extrusion force

m = Weight (with smallest battery pack)

Measured values determined in conformity with EN 60745.

== Direct current

The technical specifications quoted are subject to tolerances (in compliance with the relevant valid standards).

Emission values

Using these values, you can estimate the emissions from this power tool and compare these with the values emitted by other power tools. The actual values may be higher or lower, depending on the particular application and the condition of the tool or power tool. In estimating the values, you

should also include work breaks and periods of low use. Based on the estimated emission values, specify protective measures for the user - for example, any organisational steps that must be put in place.

Vibration total value (vector sum of three directions) determined in accordance with EN 60745:

a_h = Vibration emission level

K_h = Uncertainty (vibration)

Typical A-effective perceived sound levels:

L_{pA} = Sound pressure level

L_{WA} = Acoustic power level

K_{pA} , K_{WA} = Uncertainty

 **Wear ear protectors!**

Notice originale

1. Déclaration de conformité

Nous déclarons sous notre propre responsabilité, que ces pistolets à cartouches sans fil sont conformes aux normes et directives indiquées à la page 3.

2. Utilisation conforme à la destination

L'appareil convient pour l'expulsion de produits d'étanchéité ou de colles à partir de cartouches ou de sachets en film.

L'appareil n'est pas destiné à une utilisation dans les domaines de l'alimentaire, de la médecine et de la médecine animale. Ne pas utiliser des cartouches sous pression. Ne pas utiliser comme outil de levage ou d'écartement.

L'utilisateur sera entièrement responsable de tous dommages résultant d'une utilisation non conforme à la destination de l'appareil.

Il est impératif de respecter les consignes générales de protection contre les accidents ainsi que les consignes de sécurité ci-jointes.

3. Consignes générales de sécurité



Pour des raisons de sécurité et afin de protéger l'outil électrique, respecter les passages de texte marqués de ce symbole !



AVERTISSEMENT – Lire la notice d'utilisation afin d'éviter tout risque de blessure.

Remettre l'outil électrique uniquement accompagné de ces documents.

Avertissements de sécurité généraux pour l'outil



AVERTISSEMENT – Lire tous les avertissements de sécurité et toutes les instructions. Ne pas suivre les avertissements et instructions peut donner lieu à un choc électrique, un incendie et/ou une blessure sérieuse.

Conserver tous les avertissements et toutes les instructions pour pouvoir s'y reporter ultérieurement! Le terme «outil» dans les avertissements fait référence à votre outil électrique alimenté par le secteur (avec cordon d'alimentation) ou votre outil fonctionnant sur batterie (sans cordon d'alimentation).

3.1 Sécurité de la zone de travail

- Conserv**er la zone de travail propre et bien éclairée. Les zones en désordre ou sombres sont propices aux accidents.
- Ne pas faire fonctionner** les outils électriques en atmosphère explosive, par exemple en présence de liquides inflammables, de gaz ou

de poussières. Les outils électriques produisent des étincelles qui peuvent enflammer les poussières ou les fumées.

c) **Maintenir les enfants et les personnes présentes à l'écart pendant l'utilisation de l'outil.** Les distractions peuvent vous faire perdre le contrôle de l'outil.

3.2 Sécurité électrique

a) **Il faut que les fiches de l'outil électrique soient adaptées au socle. Ne jamais modifier la fiche de quelque façon que ce soit. Ne pas utiliser d'adaptateurs avec des outils à branchement de terre.** Des fiches non modifiées et des socles adaptés réduiront le risque de choc électrique.

b) **Eviter tout contact du corps avec des surfaces reliées à la terre telles que les tuyaux, les radiateurs, les cuisinières et les réfrigérateurs.** Il existe un risque accru de choc électrique si votre corps est relié à la terre.

c) **Ne pas exposer les outils à la pluie ou à des conditions humides.** La pénétration d'eau à l'intérieur d'un outil augmentera le risque de choc électrique.

d) **Ne pas maltraiter le cordon. Ne jamais utiliser le cordon pour porter, tirer ou débrancher l'outil. Maintenir le cordon à l'écart de la chaleur, du lubrifiant, des arêtes ou des parties en mouvement.** Des cordons endommagés ou emmêlés augmentent le risque de choc électrique.

e) **Lorsqu'on utilise un outil à l'extérieur, utiliser un prolongateur adapté à l'utilisation extérieure.** L'utilisation d'un cordon adapté à l'utilisation extérieure réduit le risque de choc électrique.

f) **Si l'usage d'un outil dans un emplacement humide est inévitable, utiliser une alimentation protégée par un dispositif à courant différentiel résiduel (RCD).** L'usage d'un RCD réduit le risque de choc électrique.

3.3 Sécurité des personnes

a) **Rester vigilant, regarder ce que vous êtes en train de faire et faire preuve de bon sens dans votre utilisation de l'outil. Ne pas utiliser un outil lorsque vous êtes fatigué ou sous l'emprise de drogues, d'alcool ou de médicaments.** Un moment d'inattention en cours d'utilisation d'un outil peut entraîner des blessures graves des personnes.

b) **Utiliser un équipement de sécurité. Toujours porter une protection pour les yeux.** Les équipements de sécurité tels que les masques contre les poussières, les chaussures de sécurité antidérapantes, les casques ou les protections acoustiques utilisés pour les conditions appropriées réduiront les blessures de personnes.

c) **Eviter tout démarrage intempestif. S'assurer que l'interrupteur est en position arrêt avant de brancher l'outil au secteur et/ou au bloc de batteries, de le ramasser ou de le porter.** Porter

les outils en ayant le doigt sur l'interrupteur ou brancher des outils dont l'interrupteur est en position marche est source d'accidents.

d) **Retirer toute clé de réglage avant de mettre l'outil en marche.** Une clé laissée fixée sur une partie tournante de l'outil peut donner lieu à des blessures de personnes.

e) **Ne pas se précipiter. Garder une position et un équilibre adaptés à tout moment.** Cela permet un meilleur contrôle de l'outil dans des situations inattendues.

f) **S'habiller de manière adaptée. Ne pas porter de vêtements amples ou de bijoux.** Garder les cheveux, les vêtements et les gants à distance des parties en mouvement. Des vêtements amples, des bijoux ou les cheveux longs peuvent être pris dans des parties en mouvement.

g) **Si des dispositifs sont fournis pour le raccordement d'équipements pour l'extraction et la récupération des poussières, s'assurer qu'ils sont connectés et correctement utilisés.** Utiliser des collecteurs de poussière peut réduire les risques dus aux poussières.

3.4 Utilisation et entretien de l'outil

a) **Ne pas forcer l'outil. Utiliser l'outil adapté à votre application.** L'outil adapté réalisera mieux le travail et de manière plus sûre au régime pour lequel il a été construit.

b) **Ne pas utiliser l'outil si l'interrupteur ne permet pas de passer de l'état de marche à arrêt et vice versa.** Tout outil qui ne peut pas être commandé par l'interrupteur est dangereux et il faut le réparer.

c) **Débrancher la fiche de la source d'alimentation en courant et/ou le bloc de batteries de l'outil avant tout réglage, changement d'accessoires ou avant de ranger l'outil.** De telles mesures de sécurité préventives réduisent le risque de démarrage accidentel de l'outil.

d) **Conserver les outils à l'arrêt hors de la portée des enfants et ne pas permettre à des personnes ne connaissant pas l'outil ou les présentes instructions de le faire fonctionner.** Les outils sont dangereux entre les mains d'utilisateurs novices.

e) **Observer la maintenance de l'outil. Vérifier qu'il n'y a pas de mauvais alignement ou de blocage des parties mobiles, des pièces cassées ou toute autre condition pouvant affecter le fonctionnement de l'outil. En cas de dommages, faire réparer l'outil avant de l'utiliser.** De nombreux accidents sont dus à des outils mal entretenus.

f) **Garder affûtés et propres les outils permettant de couper.** Des outils destinés à couper correctement entretenus avec des pièces coupantes tranchantes sont moins susceptibles de bloquer et sont plus faciles à contrôler.

g) **Utiliser l'outil, les accessoires et les lames etc., conformément à ces instructions, en tenant compte des conditions de travail et du travail à réaliser.** L'utilisation de l'outil pour des

opérations différentes de celles prévues pourrait donner lieu à des situations dangereuses.

3.5 Utilisation des outils fonctionnant sur batteries et précautions d'emploi

a) **Ne recharger qu'avec le chargeur spécifié par le fabricant.** Un chargeur qui est adapté à un type de bloc de batteries peut créer un risque de feu lorsqu'il est utilisé avec un autre type de bloc de batteries.

b) **N'utiliser les outils qu'avec des blocs de batteries spécifiquement désignés.** L'utilisation de tout autre bloc de batteries peut créer un risque de blessure et de feu.

c) **Lorsqu'un bloc de batteries n'est pas utilisé, le maintenir à l'écart de tout autre objet métallique, par exemple trombones, pièces de monnaie, clés, clous, vis ou autres objets de petite taille qui peuvent donner lieu à une connexion d'une borne à une autre.** Le court-circuitage des bornes d'une batterie entre elles peut causer des brûlures ou un feu.

d) **Dans de mauvaises conditions, du liquide peut être éjecté de la batterie; éviter tout contact. En cas de contact accidentel, nettoyer à l'eau. Si le liquide entre en contact avec les yeux, rechercher en plus une aide médicale.** Le liquide éjecté des batteries peut causer des irritations ou des brûlures.

3.6 Maintenance et entretien

a) **Faire entretenir l'outil par un réparateur qualifié utilisant uniquement des pièces de rechange identiques.** Cela assurera que la sécurité de l'outil est maintenue.

4. Consignes de sécurité particulières



Un bloc batterie défectueux Li-Ion peut occasionner une fuite de liquide légèrement acide et inflammable !

En cas de fuite d'acide d'accumulateur et de contact avec la peau, rincer abondamment à l'eau. En cas de projection dans les yeux, les laver à l'eau claire et consulter immédiatement un médecin !



Protéger les blocs batteries de l'humidité !



Ne pas utiliser de blocs batteries défectueux ou déformés !



Ne pas exposer les blocs batteries au feu !

Ne pas ouvrir les blocs batteries !

Ne jamais toucher ni court-circuiter entre eux les contacts d'un bloc batterie !

Retirer le bloc batterie de l'outil avant toute opération de réglage, de changement d'accessoire, de maintenance ou de nettoyage.

S'assurer que l'outil est débranché au moment d'introduire le bloc batterie.

Ne pas utiliser des colles ou produits d'étanchéité gelés ou durcis.

Ne pas surcharger le moteur ! En cas de surcharge, couper l'appareil, retirer le bloc batterie, déterminer et éliminer la cause de la surcharge.

Suivre les instructions d'assemblage. Le capuchon frontal, le tube et la bague filetée doivent être montés correctement et vissés à fond.

Toujours porter des lunettes de protection.

Risque de pincement ! Ne pas toucher la crémaillère (5) ! Vérifier qu'aucun objet ne puisse être coincé dans la crémaillère !

Respecter les directives nationales en vigueur relatives aux matériaux à traiter.

Respecter les instructions du fabricant de colles ou de produits d'étanchéité ! Respecter la fiche technique de sécurité des consommables.

Des dangers peuvent émaner de colles ou de produits d'étanchéité. Considérer toutes les instructions figurant sur le récipient ou les informations, qui sont fournies par le fabricant du produit à traiter. Ne pas utiliser de produit, dont les dangers ne sont pas connus.

Ne pas nettoyer à l'aide de produits de nettoyage contenant du solvant, de l'acide ou autres produits agressifs.

Déposer de façon sûre l'appareil et ses composants (p. ex. empêcher le tube (3) démonté de rouler).

5. Vue d'ensemble

Voir page 2.

- 1 Capuchon frontal
- 2 Buse (pour sachet en film) *
- 3 Tube
- 4 Bague filetée pour le vissage du tube
- 5 Crémaillère
- 6 Bouchon de crémaillère
- 7 Gâchette de mise en marche et d'arrêt
- 8 Molette de réglage de la vitesse d'avance
- 9 Déverrouillage du bloc batterie
- 10 Bloc batterie
- 11 Sachet en film *
- 12 Vis
- 13 Disque expulseur pour sachet en film
- 14 Disque expulseur pour cartouches
- 15 Cartouche *

* non fourni

6. Mise en service

6.1 Bloc batterie

Charger le bloc batterie avant utilisation.

En cas de baisse de puissance, recharger le bloc batterie.

La température de stockage optimale se situe entre 10 °C et 30 °C.

Retrait : appuyer sur la touche de déverrouillage (9) du bloc batterie et retirer le bloc batterie (10).

Installation : insérer le bloc batterie (10) dans son logement jusqu'au cran.

6.2 Mise en place du sachet en film

 Installer comme illustré le disque expulseur **pour sachet en film (13)** (à cette fin, dévisser le tube (3), puis le revisser) ! Voir page 2, fig. A.

- Dévisser le capuchon frontal (1) du tube (3).
- Couper la pointe de la buse (2) en fonction du travail nécessaire.
- Introduire le sachet en film dans le tube (3) (ce faisant, la crémaillère (5) est poussée en arrière).
- Ouvrir le sachet en film (11) en le coupant, comme recommandé par le fabricant de sachets en film.
- Introduire la buse dans le capuchon frontal (2) et visser le capuchon frontal (1) à fond.
- Exercer une légère pression sur le bouchon de crémaillère (6) ; ainsi, la crémaillère est poussée vers l'avant, jusqu'à ce qu'elle entre en contact avec le sachet en film.

6.3 Introduire la cartouche

 Retirer comme illustré le disque expulseur **pour sachet en film (13)** (à cette fin, dévisser le tube (3), puis le revisser) ! Voir page 2, fig. B.

- Dévisser le capuchon frontal (1) du tube (3).
- Ouvrir la cartouche (15), comme recommandé par le fabricant de cartouches.
- Couper la pointe de la buse de cartouche en fonction du travail nécessaire.
- Introduire la cartouche (15) avec buse de cartouche montée dans le tube (3) (ce faisant, la crémaillère (5) est poussée en arrière).
- Visser le capuchon frontal (1) à fond.
- Exercer une légère pression sur le bouchon de crémaillère (6) ; ainsi, la crémaillère est poussée vers l'avant, jusqu'à ce qu'elle entre en contact avec la cartouche.

7. Utilisation

7.1 Système de surveillance multifonctionnel

 Si l'appareil s'arrête automatiquement, le système électronique active le mode autoprotection.

Causes et solutions :

1. **Bloc batterie presque vide** (le système électronique protège le bloc batterie de tout dommage dû à la décharge totale).
Si le bloc batterie est presque vide, il faut le recharger !
2. Une surcharge trop longue de l'outil entraîne un **arrêt de la température**.
Laisser l'outil ou le bloc batterie refroidir.
3. L'appareil s'arrête lorsqu'il est soumis à une **trop grande intensité de courant** (comme c'est le cas par exemple lors d'une surcharge d'une certaine durée).

Couper l'appareil au niveau de la gâchette (7), retirer le bloc batterie, déterminer et éliminer la cause de la surcharge.

7.2 Réglage de la vitesse d'avance

Régler la vitesse d'avance au moyen de la molette (8).

7.3 Mise en marche et arrêt

Mise en marche : appuyer sur la gâchette (7).

Arrêt : relâcher la gâchette (7). **Remarque** : la crémaillère est automatiquement retirée légèrement, afin d'éviter un écoulement ultérieur de gouttes.

Cependant, si la gâchette est actionnée à courts intervalles (inférieurs à 1 seconde), le retrait ne s'effectue pas automatiquement. Ceci permet de doser avec précision de petites quantités.

Remarque : lorsque la cartouche ou le sachet en film est vide, le moteur se coupe automatiquement.

8. Accessoires

Utiliser uniquement des accessoires Metabo.

Kit de transformation 400 ml réf : 6.30148

Composé d'une crémaillère courte (5) et d'un tube de 400 ml (3) à remplacer.

Voir page 2, fig. C.

- Dévisser le tube (3).
- Dévisser la vis sur le bouchon de crémaillère (6) et retirer vers l'arrière le bouchon de crémaillère (6) de la crémaillère (5).
- Extraire vers l'avant la crémaillère du carter de moteur.
- Dévisser la vis et démonter les composants (12) à (14) de la crémaillère.
- Introduire par l'avant la crémaillère du kit de transformation.
- Mettre en place le bouchon de crémaillère (6) et serrer avec la vis.
- Monter les composants (12) à (14) sur l'autre crémaillère et serrer avec la vis.
- Serrer à fond le tube du kit de transformation.

Gamme d'accessoires complète, voir www.metabo.com ou le catalogue d'accessoires.

9. Réparations

 Les travaux de réparation sur les outils électriques ne peuvent être effectués que par un spécialiste !

Pour toute réparation sur un outil Metabo, contacter le représentant Metabo. Voir les adresses sur www.metabo.com.

Les listes des pièces détachées peuvent être téléchargées sur www.metabo.com.

10. Protection de l'environnement

Suivre les réglementations nationales concernant l'élimination dans le respect de l'environnement et

le recyclage des machines, emballages et accessoires.

Les blocs batteries ne doivent pas être jetés avec les ordures ménagères ! Ramener les blocs batteries défectueux ou usagés à un revendeur Metabo !

Ne pas jeter les blocs batteries dans l'eau.



Pour les pays européens uniquement : ne pas jeter les appareils électriques dans les ordures ménagères ! Conformément à la directive européenne 2002/96/CE relative aux déchets d'équipements électriques ou électroniques (DEEE), et à sa transposition dans la législation nationale, les appareils électriques doivent être collectés à part et soumis à un recyclage respectueux de l'environnement.

Avant d'éliminer l'outil électrique, décharger son bloc batterie. Protéger les contacts de tout court-circuit (par ex. isoler à l'aide de ruban adhésif).

11. Caractéristiques techniques

Commentaires sur les indications de la page 3.

Sous réserve de modifications allant dans le sens du progrès technique.

U	=	Tension du bloc batterie
v	=	Vitesse d'avance
F	=	Force d'expulsion
m	=	Poids (avec le plus petit des blocs batteries)

Valeurs de mesure calculées selon EN 60745.

=== Courant continu

Les caractéristiques indiquées sont soumises à tolérance (selon les normes en vigueur correspondantes).



Valeurs d'émission

Ces valeurs permettent l'estimation des émissions de l'outil électrique et la comparaison entre différents outils électriques. Selon les conditions d'utilisation, l'état de l'outil électrique ou les accessoires utilisés, la sollicitation réelle peut varier plus ou moins. Pour l'estimation, tenir compte des pauses de travail et des phases de sollicitation moindre. Définir des mesures de protection pour l'utilisateur sur la base des valeurs estimatives adaptées en conséquence, p. ex. mesures organisationnelles.

Valeurs totales de vibration (somme vectorielle triaxiale) déterminées selon EN 60745 :

a_h = Valeur d'émission vibratoire
 K_h = Incertitude (vibration)

Niveau sonore typique pondéré A :

L_{pA} = Niveau de pression acoustique
 L_{WA} = Niveau de puissance sonore
 K_{pA}, K_{WA} = Incertitude



Porter un casque antibruit !

Originele gebruiksaanwijzing

1. Conformiteitsverklaring

Wij verklaren op eigen en uitsluitende verantwoording, dat deze accu-kitpistolen voldoen aan de op pagina 3 genoemde normen en richtlijnen.

2. Gebruik volgens de voorschriften

Het apparaat is geschikt om afdicht- of hechtmateriaal uit kokers of worsten te drukken.

Het apparaat is niet bestemd voor levensmiddelen of geneeskundige / diergeneeskundige doeleinden. Geen kokers verwerken die onder druk staan. Niet als hijs-/ trekgereedschap gebruiken.

Voor schade door oneigenlijk gebruik is alleen de gebruiker aansprakelijk.

De algemeen erkende veiligheidsvoorschriften en de bijgevoegde veiligheidsvoorschriften dienen te worden nageleefd.

3. Algemene veiligheidsvoorschriften



Let ter bescherming van uzelf en de machine op de met dit symbool aangegeven passages!



WAARSCHUWING – Lees de gebruiksaanwijzing om het risico van letsel te verminderen.

Geef uw elektrisch gereedschap alleen met deze documenten aan anderen door.

Algemene veiligheidsvoorschriften voor elektrische gereedschappen



WAARSCHUWING – Lees alle veiligheidsvoorschriften en aanwijzingen. Wanneer de veiligheidsvoorschriften en aanwijzingen niet in acht worden genomen, kan dit een elektrische schok, brand en/of ernstig letsel tot gevolg hebben.

Bewaar alle veiligheidsvoorschriften en aanwijzingen goed met het oog op toekomstig gebruik! Het in de veiligheidsvoorschriften gebruikte begrip "elektrisch gereedschap" heeft betrekking op elektrische gereedschappen voor gebruik op het stroomnet (met aansluitkabel) en op elektrische gereedschappen voor gebruik met een accu (zonder aansluitkabel).

3.1 Veiligheid op de werkplek

- Houd uw werkomgeving schoon en goed verlicht.** Een rommelige of onverlichte werkomgeving kan tot ongevallen leiden.
- Werk met het elektrisch gereedschap niet in een omgeving met explosiegevaar waarin zich brandbare vloeistoffen, gassen of stoffen bevinden.** Elektrische gereedschappen veroor-

zaken vonken die het stof of de dampen tot ontsteking kunnen brengen.

- Houd kinderen en andere personen tijdens het gebruik van het elektrische gereedschap uit de buurt.** Wanneer u wordt afgeleid, kunt de controle over het gereedschap verliezen.

3.2 Elektrische veiligheid

- De aansluitstekker van het elektrisch gereedschap moet in het stopcontact passen. De stekker mag in geen geval worden veranderd. Gebruik geen adapterstekker in combinatie met geaarde elektrische gereedschappen. Onveranderde stekkers en passende stopcontacten beperken het risico van een elektrische schok.**

- Voorkom aanraking van het lichaam met geaarde oppervlakken, bijvoorbeeld van buizen, verwarmingen, fornuizen en koelkasten.** Er bestaat een verhoogd risico door een elektrische schok wanneer uw lichaam geaard is.

- Houd de elektrische gereedschappen uit de buurt van regen en vocht.** Het binnendringen van water in het elektrische gereedschap vergroot het risico van een elektrische schok.

- Gebruik de kabel niet voor een verkeerd doel, om het elektrisch gereedschap te dragen of op te hangen of om de stekker uit het stopcontact te trekken. Houd de kabel uit de buurt van hitte, olie, scherpe randen en bewegende gereedschapsdelen.** Beschadigde of in de war geraakte kabels vergroten het risico van een elektrische schok.

- Wanneer u buitenshuis met elektrisch gereedschap werkt, dient u alleen verlengkabels te gebruiken die voor gebruik buitenshuis geschikt zijn.** Het gebruik van een voor gebruik buitenshuis geschikte verlengkabel beperkt het risico van een elektrische schok.

- Wanneer het onvermijdelijk is om elektrisch gereedschap in een vochtige omgeving te gebruiken, maak dan gebruik van een aardlekschakelaar.** Het gebruik van een aardlekschakelaar beperkt het risico van een elektrische schok.

3.3 Veiligheid van personen

- Wees alert, let goed op wat u doet en ga met verstand te werk bij het gebruik van het elektrische gereedschap. Gebruik geen elektrisch gereedschap wanneer u moe bent of onder invloed staat van drugs, alcohol of medicijnen.** Een moment van onoplettendheid bij het gebruik van elektrisch gereedschap kan tot ernstige verwondingen leiden.

- Draag persoonlijke beschermende uitrusting en altijd een veiligheidsbril.** Het dragen van persoonlijke beschermende uitrusting zoals een stofmasker, slipvast werkschoenen, een veiligheidshelm of gehoorbescherming, afhankelijk van de aard en het gebruik van het elektrische gereedschap, vermindert het risico van verwondingen.

c) **Voorkom per ongeluk inschakelen. Verzeker u ervan dat het elektrisch gereedschap uitgeschakeld is voordat u het op de stroomvoorziening en/of de accu aansluit, het oppakt of het draagt.** Wanneer u bij het dragen van het elektrisch gereedschap uw vinger aan de schakelaar hebt of wanneer u het gereedschap ingeschakeld op de stroomvoorziening aansluit, kan dit tot ongevallen leiden.

d) **Verwijder instelgereedschappen of schroef-sleutels voordat u het elektrisch gereedschap inschakelt.** Een instelgereedschap of sleutel in een draaiend deel van het gereedschap kan tot verwondingen leiden.

e) **Vermijd een abnormale lichaamshouding. Zorg ervoor dat u stevig staat en steeds in evenwicht blijft.** Daardoor kunt u het elektrisch gereedschap in onverwachte situaties beter onder controle houden.

f) **Draag geschikte kleding. Draag geen loshangende kleding of sieraden. Houd haren, kleding en handschoenen uit de buurt van bewegende delen.** Loshangende kleding, sieraden en lange haren kunnen door bewegende delen worden meegenomen.

g) **Wanneer stofzuigings- of stofopvang-voorzieningen kunnen worden gemonteerd, dient u zich ervan te verzekeren dat deze zijn aangesloten en juist worden gebruikt.** Het gebruik van een stofzuiging kan het gevaar door stof verminderen.

3.4 Gebruik en onderhoud van elektrische gereedschappen

a) **Overbelast het gereedschap niet. Gebruik voor uw werkzaamheden het daarvoor bestemde elektrische gereedschap.** Met het passende elektrische gereedschap werkt u beter en veiliger binnen het aangegeven capaciteitsbereik.

b) **Gebruik geen elektrisch gereedschap waarvan de schakelaar defect is.** Elektrisch gereedschap dat niet meer kan worden in- of uitgeschakeld, is gevaarlijk en moet worden gerepareerd.

c) **Trek de stekker uit het stopcontact en/of verwijder de accu voordat u het gereedschap instelt, toebehoren wisselt of het gereedschap weglegt.** Deze voorzorgsmaatregel voorkomt onbedoeld starten van het elektrisch gereedschap.

d) **Bewaar niet-gebruikte elektrische gereedschappen buiten bereik van kinderen. Laat het gereedschap niet gebruiken door personen die er niet mee vertrouwd zijn en deze aanwijzingen niet hebben gelezen.** Elektrische gereedschappen zijn gevaarlijk wanneer deze door onervaren personen worden gebruikt.

e) **Verzorg het elektrisch gereedschap zorgvuldig. Controleer of bewegende delen correct functioneren en niet vastklemmen en of onderdelen zodanig gebroken of beschadigd zijn dat de werking van het elektrisch gereedschap nadelig wordt beïnvloed. Laat beschadigde delen repareren voordat u het gereedschap**

gebruikt. Veel ongevallen hebben hun oorzaak in slecht onderhouden elektrische gereedschappen.

f) **Houd snijdende inzetgereedschappen scherp en schoon.** Zorgvuldig onderhouden snijdende inzetgereedschappen met scherpe snijkanten klemmen minder snel vast en zijn gemakkelijker te geleiden.

g) **Gebruik elektrisch gereedschappen, toebehoren, inzetgereedschappen en dergelijke volgens deze aanwijzingen. Let daarbij op de arbeidsomstandigheden en de uit te voeren werkzaamheden.** Het gebruik van elektrische gereedschappen voor andere dan de voorziene toepassingen kan tot gevaarlijke situaties leiden.

3.5 Gebruik en onderhoud van accugereedschappen

a) **Laad accu's alleen op in oplaadapparaten die door de fabrikant worden geadviseerd.** Voor een oplaadapparaat dat voor een bepaald type accu geschikt is, bestaat brandgevaar wanneer het met andere accu's wordt gebruikt.

b) **Gebruik alleen de daarvoor bedoelde accu's in de elektrische gereedschappen.** Het gebruik van andere accu's kan tot verwondingen en brandgevaar leiden.

c) **Voorkom aanraking van de niet-gebruikte accu met paperclips, munten, sleutels, spijkers, schroeven en andere kleine metalen voorwerpen die overbrugging van de contacten kunnen veroorzaken.** Kortsluiting tussen de accucontacten kan brandwonden of brand tot gevolg hebben.

d) **Bij verkeerd gebruik kan vloeistof uit de accu lekken. Voorkom contact. Spoel bij onvoorzien contact met water af. Wanneer de vloeistof in de ogen komt, dient u bovendien een arts te raadplegen.** Gelekte accuvloeistof kan tot huidirritaties en verbrandingen leiden.

3.6 Service

a) **Laat het elektrisch gereedschap alleen repareren door gekwalificeerd en vakkundig personeel en alleen met originele vervangingsonderdelen.** Daarmee wordt gewaarborgd dat de veiligheid van het gereedschap in stand blijft.

4. Speciale veiligheidsvoorschriften



Uit defecte Li-ion-accupacks kan een licht zure, brandbare vloeistof lopen!

Wanneer er accuvloeistof naar buiten loopt en met de huid in aanraking komt, dit onmiddellijk afspoelen met overvloedig water. Wanneer er accuvloeistof in uw ogen komt, dient u ze uit te spoelen met schoon water en u onmiddellijk onder behandeling van een arts te stellen!



Accupacks tegen vocht beschermen!

nl NEDERLANDS

Geen defecte of vervormde accupacks gebruiken!



Accupacks niet aan vuur blootstellen!

Accupacks niet openen!

Contacten van de accupacks niet aanraken of kortsluiten!

Haal het accupack uit de machine, voordat instel-, ombouw-, onderhouds- of reinigingswerkzaamheden uitgevoerd worden.

Verzeker u ervan dat de machine bij het insteken van het accupack uitgeschakeld is.

Gebruik geen bevroren of verhard hecht- of afdichtmateriaal.

De motor niet overbelasten! Bij overbelasting het apparaat uitschakelen, het accupack uitnemen en de oorzaak bepalen en verhelpen.

Neem voor de montage de instructies in acht. De voorkap, buis en draadring moeten correct en stevig aan elkaar zijn geschroefd.

Draag altijd een veiligheidsbril.

Klemgevaar! Niet bij de tandstang (5) pakken! Let erop dat er niets door de tandstang beklemd raakt!

Neem de voorschriften in acht die in uw land voor de te verwerken materialen van toepassing zijn.

Neem de instructies in acht van de producent van het hecht- of afdichtmateriaal! Neem het veiligheidsinformatieblad van het verbruikmateriaal in acht.

Afdicht- of hechtmateriaal kan gevaarlijk zijn. Volg de aanwijzingen op de houder of de informatie die gegeven wordt door de producent van het te verwerken materiaal. Verwerk geen materiaal waarvan het gevaar onbekend is.

Niet reinigen met een schoonmaakmiddel dat oplosmiddelen bevat, of dat zuurhoudend of anderszins agressief is.

Het apparaat en de onderdelen ervan veilig opbergen (de gedemonteerde buis (3) bijv. tegen weggrollen beveiligen).

5. Overzicht

Zie pagina 2.

- 1 Voorkap
- 2 Mondstuk (voor worsten) *
- 3 Buis
- 4 Draadring voor het vastschroeven van de buis
- 5 Tandstang
- 6 Tandstangknop
- 7 Drukschakelaar voor het in- en uitschakelen
- 8 Stelknop voor het instellen van de aanzetsnelheid
- 9 Ontgrendeling accupack
- 10 Accupack
- 11 Worst *
- 12 Schroef
- 13 Uitdrukschijf voor worsten
- 14 Uitdrukschijf voor kokers

15 Koker *

* niet bij levering inbegrepen

6. Inbedrijfstelling

6.1 Accupack

Het accupack voor gebruik opladen.

Laad het accupack bij vermogensverlies weer op.

De optimale opslagtemperatuur ligt tussen 10°C en 30°C.

Uitnemen: Toets voor de ontgrendeling van het accupack (9) indrukken en het accupack (10) uitnemen.

Inbrengen: Accupack (10) inschuiven tot het inklikt.

6.2 Worst inbrengen

 De **uitdrukschijf voor worsten (13)** zoals aangegeven **aanbrengen** (Hiervoor de buis (3) afschroeven, daarna weer goed opschroeven!) Zie pagina 2, afb. A.

- De voorkap (1) van de buis (3) afschroeven.
- De punt van het mondstuk (2) afsnijden zoals voor het werk is vereist.
- De worst in de buis (3) schuiven. (Hierbij wordt de tandstang (5) teruggeschoven.)
- De worst (11) opensnijden zoals aanbevolen door de producent van de worsten.
- Het mondstuk in de voorkap (2) inbrengen en de voorkap (1) stevig opschroeven.
- Lichtjes op de tandstangknop (6) drukken en zo de tandstang naar voren schuiven tot die tegen de worst komt.

6.3 Koker inbrengen

 De **uitdrukschijf voor worsten (13)** zoals aangegeven **verwijderen** (Hiervoor de buis (3) afschroeven en daarna weer goed opschroeven!) Zie pagina 2, afb. B.

- De voorkap (1) van de buis (3) afschroeven.
- De koker (15) openen zoals aanbevolen door de producent van de kokers.
- De punt van het koker-mondstuk afsnijden zoals voor het werk is vereist.
- De koker (15) met het aangebrachte koker-mondstuk in de buis (3) schuiven. (Hierbij wordt de tandstang (5) teruggeschoven.)
- De voorkap (1) stevig opschroeven.
- Lichtjes op de tandstangknop (6) drukken en zo de tandstang naar voren schuiven tot die tegen de koker komt.

7. Gebruik

7.1 Multifunctioneel bewakingssysteem

 Schakelt het apparaat vanzelf uit, dan heeft de elektronica de zelfbeveiligingsmodus geactiveerd.

Oorzaken en oplossingen:

- 1. Accupack bijna leeg** (De elektronica beschermt het accupack tegen schade als gevolg van diepontlading).
Is het accupack bijna leeg, dan moet het weer opgeladen worden!
- Een lang aanhoudende overbelasting van de machine leidt tot **temperatuuruitschakeling**.
Laat de machine of het accupack afkoelen.
- Bij **een te hoge stroomsterkte** (die zich bijv. voordoet bij een lang aanhoudende overbelasting) wordt het apparaat uitgeschakeld.
Het apparaat met de drukschakelaar (7) uitschakelen, het accupack uitnemen en de oorzaak bepalen en verhelpen.

7.2 Aanzetsnelheid instellen

Met de stelknop (8) de aanzetsnelheid instellen.

7.3 In-, uitschakelen

Inschakelen: drukschakelaar (7) indrukken.

Uitschakelen: drukschakelaar (7) loslaten. **Aanwijzing:** De tandstang wordt automatisch een beetje teruggetrokken om nadruppelen te voorkomen. Wordt de drukschakelaar echter enkele keren kort na elkaar ingedrukt (binnen 1 seconde), dan wordt deze niet automatisch teruggetrokken. Hierdoor is het mogelijk kleine hoeveelheden precies te doseren.

Aanwijzing: Wanneer de koker of worst leeg is, wordt de motor automatisch uitgeschakeld.

8. Toebehoren

Gebruik uitsluitend originele Metabo toebehoren.

Ombouwset 400 ml bestelnr.: 6.30148

Bestaand uit een korte tandstang (5) en 400 ml buis (3) om te verwisselen.

Zie pagina 2, afb. C.

- De buis (3) afschroeven.
 - De schroef op de tandstangknop (6) uitdraaien en de tandstangknop (6) van de tandstang (5) naar achteren wegtrekken.
 - De tandstang naar voren uit de motorbehuizing trekken.
 - De schroef uitschroeven en de componenten (12) tot (14) van de tandstang demonteren.
 - De tandstang van de ombouwset van voren inschuiven.
 - De tandstangknop (6) erop zetten en met de schroef vastschroeven.
 - De componenten (12) tot (14) op de andere tandstang monteren en met de schroef vastschroeven.
 - De buis van de ombouwset stevig opschroeven.
- Compleet toebehorenprogramma, zie www.metabo.com of de toebehorencatalogus.

9. Reparatie



Reparaties aan elektrisch gereedschap mogen uitsluitend door een erkend vakman worden uitgevoerd!

Neem voor elektrisch gereedschap van Metabo dat gerepareerd dient te worden contact op met uw Metabo-vertegenwoordiging. Zie voor adressen www.metabo.com.

Onderdeellijsten kunt u via www.metabo.com downloaden.

10. Milieubescherming

Neem de nationale voorschriften in acht voor een milieuvriendelijke verwijdering en de recycling van afgedankte machines, verpakkingen en toebehoren.

Accupacks mogen niet met het huisvuil meegegeven worden! Geef defecte of afgedankte accupacks terug aan de Metabo-handelaar!

Accupacks niet in het water gooien!



Alleen voor EU-landen: Geef uw elektrisch gereedschap nooit met het huisvuil mee! Volgens de Europese richtlijn 2002/96/EG inzake gebruikte elektrische en elektronische apparaten en de vertaling hiervan in de nationale wetgeving dienen oude elektrische apparaten gescheiden te worden ingezameld en op milieuvriendelijke wijze te worden afgevoerd. Ontlaad eerst het accupack in het elektrisch gereedschap alvorens het af te voeren. De contacten tegen kortsluiting beschermen (bijv. met tape isoleren).

11. Technische gegevens

Toelichting bij de gegevens van pagina 3.

Wijzigingen en technische verbeteringen voorbehouden.

U = spanning van het accupack
v = aanzetsnelheid
F = uitdrukkracht
m = gewicht (met het kleinste accupack)

Meetgegevens volgens de norm EN 60745.

== Gelijktroom

De vermelde technische gegevens zijn tolerantiewaarden (overeenkomstig de toepasselijke norm).



Emissiewaarden

Deze waarden maken een beoordeling mogelijk van de emissie van het elektrisch gereedschap en een vergelijking van de verschillende elektrische gereedschappen. Afhankelijk van het gebruik, de toestand van het elektrisch gereedschap of het inzetgereedschap kan de daadwerkelijke belasting hoger of lager uitvallen. Neem voor de beoordeling pauzes en fases met een lagere belasting in aanmerking. Bepaal op grond van de overeenkomstig aangepaste taxatiewaarden maatregelen ter

nl NEDERLANDS

bescherming van de gebruiker, bijv. organisatorische maatregelen.

Totale trillingswaarde (vectorsom van drie richtingen) bepaald volgens EN 60745:

a_h = trillingsemissiewaarde

K_h = onzekerheid (trilling)

Karakteristiek A-gekwalificeerd geluidsniveau:

L_{pA} = geluidsdrukniveau

L_{WA} = geluidsdrukniveau

K_{pA}, K_{WA} = onzekerheid



Draag gehoorbescherming!

Istruzioni per l'uso originali

1. Dichiarazione di conformità

Dichiariamo sotto la nostra completa responsabilità che le presenti pistole a cartucce a batteria sono conformi alle norme e direttive riportate a pagina 3.

2. Utilizzo conforme

L'utensile è adatto per l'estrazione di mastice o collante da cartucce o sacchetti in pellicola.

L'utensile non è destinato all'utilizzo con generi alimentari o con medicinali / medicinali per veterinaria. Non utilizzare cartucce sotto pressione. Non utilizzare come utensile sollevatore/allargatore.

Eventuali danni derivanti da un uso improprio dell'elettrostrumento sono di esclusiva responsabilità dell'utilizzatore.

È obbligatorio rispettare le norme antinfortunistiche generali, nonché le avvertenze di sicurezza allegate.

3. Avvertenze generali di sicurezza



Per proteggere la propria persona e per una migliore cura dell'elettrostrumento stesso, attenersi alle parti di testo contrassegnate con questo simbolo!



ATTENZIONE – Al fine di ridurre il rischio di lesioni leggere le Istruzioni per l'uso.

L'elettrostrumento andrà consegnato esclusivamente insieme al presente documento.

Avvertenze generali di sicurezza per gli utensili elettrici



ATTENZIONE – Leggere tutte le avvertenze di sicurezza e le istruzioni. Eventuali omissioni nell'adempimento delle avvertenze di sicurezza e delle istruzioni potranno causare scosse elettriche, incendi e/o lesioni gravi.

Conservare tutte le avvertenze di sicurezza e le istruzioni per un uso futuro! Il termine "utensile elettrico" utilizzato nelle avvertenze di sicurezza si riferisce ad utensili elettrici alimentati dalla rete (con linea di allacciamento), nonché ad utensili elettrici alimentati a pila (senza linea di allacciamento).

3.1 Sicurezza sul luogo di lavoro

a) **Mantenere pulito e ben illuminato il posto di lavoro.** Il disordine o le zone di lavoro non illuminate possono essere causa di incidenti.

b) **Evitare d'impiegare l'utensile elettrico in ambienti soggetti al rischio di esplosioni nei quali si trovino liquidi, gas o polveri infiammabili.** Gli utensili elettrici producono scintille che possono far infiammare la polvere o i gas.

c) **Mantenere lontani i bambini ed altre persone durante l'impiego dell'utensile elettrico.** Eventuali distrazioni potranno comportare la perdita del controllo sull'utensile.

3.2 Sicurezza elettrica

a) **La spina dell'utensile elettrico per la presa di corrente dovrà essere adatta alla presa. Evitare assolutamente di apportare modifiche alla spina. Non utilizzare adattatori insieme a utensili elettrici con messa a terra.** *Le spine non modificate e le prese adatte allo scopo riducono il rischio di scosse elettriche.*

b) **Evitare il contatto fisico con superfici collegate a terra, come tubi, riscaldamenti, cucine elettriche e frigoriferi.** *Sussiste un maggior rischio di scosse elettriche nel momento in cui il corpo è messo a massa.*

c) **Custodire l'utensile elettrico al riparo dalla pioggia o dall'umidità.** *L'eventuale infiltrazione di acqua in un utensile elettrico va ad aumentare il rischio d'insorgenza di scosse elettriche.*

d) **Non usare il cavo per scopi diversi da quelli previsti al fine di trasportare o appendere l'utensile elettrico, oppure di togliere la spina dalla presa di corrente. Mantenere l'utensile elettrico al riparo da fonti di calore, dall'olio, dagli spigoli o da parti di utensili in movimento.** *I cavi danneggiati o aggrovigliati aumentano il rischio d'insorgenza di scosse elettriche.*

e) **Qualora si voglia usare l'utensile elettrico all'aperto, impiegare solo ed esclusivamente cavi di prolunga adatti per l'impiego all'esterno.** *L'uso di un cavo di prolunga omologato per l'impiego all'esterno riduce il rischio d'insorgenza di scosse elettriche.*

f) **Quando non è possibile evitare l'uso dell'utensile elettrico in ambienti umidi, impiegare un interruttore differenziale.** *L'impiego di un interruttore differenziale riduce il rischio di scossa elettrica.*

3.3 Sicurezza delle persone

a) **È importante concentrarsi su ciò che si sta facendo e maneggiare con giudizio l'utensile elettrico durante le operazioni di lavoro. Non utilizzare l'utensile elettrico in caso di stanchezza o sotto l'effetto di droghe, bevande alcoliche e medicinali.** *Un attimo di distrazione durante l'uso dell'utensile elettrico potrà causare lesioni gravi.*

b) **Indossare sempre equipaggiamento protettivo individuale, nonché occhiali protettivi.** *Se si avrà cura d'indossare equipaggiamento protettivo individuale come la maschera antipolvere, la calzatura antiscivolo di sicurezza, il casco protettivo o la protezione per l'udito, a seconda dell'impiego previsto per l'utensile elettrico, si potrà ridurre il rischio di ferite.*

c) **Evitare l'accensione involontaria dell'utensile.** *Accertarsi che l'utensile elettrico sia spento prima di collegarlo all'alimentazione di corrente e/o alla batteria, di prenderlo o di trasportarlo. Il fatto di tenere il dito sopra l'interruttore o di collegare l'utensile elettrico acceso all'alimentazione di corrente potrà essere causa di incidenti.*

d) **Togliere gli attrezzi di regolazione o la chiave inglese prima di accendere l'utensile elettrico.** *Un utensile o una chiave inglese che si trovino in una parte di utensile in rotazione potranno causare lesioni.*

e) **Evitare di mantenere posizioni anomale del corpo. Avere cura di mettersi in posizione sicura e di mantenere l'equilibrio.** *In questo modo sarà possibile controllare meglio l'utensile elettrico in situazioni inaspettate.*

f) **Indossare vestiti adeguati. Evitare di indossare vestiti ampi o gioielli. Tenere i capelli, i vestiti e i guanti lontani da parti in movimento.** *Vestiti ampi, gioielli o capelli lunghi potranno impigliarsi in parti in movimento.*

g) **Se sussiste la possibilità di montare dispositivi di aspirazione o di captazione della polvere, assicurarsi che gli stessi siano stati installati correttamente e vengano utilizzati senza errori.** *L'utilizzo di un sistema di aspirazione della polvere può limitare i rischi derivanti dalla polvere.*

3.4 Maneggio ed impiego accurato di utensili elettrici

a) **Non sovraccaricare l'utensile.** *Impiegare l'utensile elettrico adatto per sbrigare il lavoro. Utilizzando l'utensile elettrico adatto si potrà lavorare meglio e con maggior sicurezza nell'ambito della gamma di potenza indicata.*

b) **Non utilizzare utensili elettrici con interruttori difettosi.** *Un utensile elettrico che non si può più accendere o spegnere è pericoloso e dovrà essere riparato.*

c) **Prima di regolare o riporre l'utensile e sostituire accessori, estrarre la spina dalla presa e/ o rimuovere la batteria.** *Tale precauzione eviterà che l'utensile elettrico possa essere messo in funzione inavvertitamente.*

d) **Custodire gli utensili elettrici non utilizzati al di fuori della portata dei bambini. Non fare usare l'utensile a persone che non sono abituate ad usarlo o che non abbiano letto le presenti istruzioni.** *Gli utensili elettrici sono pericolosi se utilizzati da persone inesperte.*

e) **Effettuare accuratamente la manutenzione dell'utensile elettrico. Verificare che le parti mobili dell'utensile funzionino perfettamente e non s'incepino, che non ci siano pezzi rotti o danneggiati al punto tale da limitare la funzione dell'utensile elettrico stesso. Far riparare le parti danneggiate prima d'impiegare l'utensile.** *Numerosi incidenti vengono causati da utensili elettrici la cui manutenzione è stata effettuata poco accuratamente.*

f) **Mantenere affilati e puliti gli utensili da taglio.** *Gli utensili da taglio curati con particolare attenzione e con taglienti affilati s'incepiscono meno frequentemente e sono più facili da condurre.*

g) **Utilizzare l'utensile elettrico, gli accessori, gli utensili, ecc. soltanto in conformità con le presenti istruzioni. Osservare le condizioni di lavoro ed il lavoro da eseguirsi durante l'impiego.** *L'impiego di utensili elettrici per usi*

diversi da quelli consentiti potrà dar luogo a situazioni di pericolo.

3.5 Maneggio ed impiego accurato di utensili a batteria

a) **Caricare l'accumulatore solo ed esclusivamente nei dispositivi di carica consigliati dal produttore.** *Per un dispositivo di carica previsto per un determinato tipo di accumulatore, sussiste pericolo di incendio, se utilizzato con un accumulatore di tipo diverso.*

b) **Utilizzare negli utensili elettrici solo ed esclusivamente gli accumulatori previsti allo scopo.** *L'uso di accumulatori di tipo diverso potrà dare insorgenza a lesioni e comportare il rischio d'incendi.*

c) **Tenere l'accumulatore non utilizzato lontano da graffette, monete, chiavi, chiodi, viti o da altri oggetti in metallo di piccole dimensioni che potrebbero causare un ponte tra i contatti.** *Un eventuale corto circuito tra i contatti dell'accumulatore potrà dare origine a bruciature o ad incendi.*

d) **In caso di impiego sbagliato, potranno insorgere fuoriuscite di liquido dall'accumulatore. Evitarne il contatto. In caso di contatto casuale, sciacquare con acqua. Qualora il liquido dovesse entrare in contatto con gli occhi, chiedere immediato consiglio al medico. Il liquido fuoriuscito dall'accumulatore potrà causare irritazioni cutanee o bruciature.**

3.6 Assistenza

a) **Fare riparare l'utensile elettrico solo ed esclusivamente da personale specializzato e solo impiegando pezzi di ricambio originali.** *In tale maniera potrà essere salvaguardata la sicurezza dell'utensile.*

4. Avvertenze di sicurezza specifiche



Da batterie al litio difettose può fuoriuscire un liquido leggermente acido e infiammabile.

Qualora si verifici una perdita di liquido dalla batteria ed esso entri a contatto con la pelle, risciacquare immediatamente ed abbondantemente con acqua. Se il liquido della batteria dovesse entrare a contatto con gli occhi, risciacquare con acqua pulita ed affidarsi immediatamente alle cure di un medico.



Proteggere le batterie dall'umidità.

Non utilizzare batterie difettose o deformate.



Non esporre le batterie al fuoco.

Non aprire le batterie.

Non toccare o mettere in cortocircuito i contatti delle batterie.

Prima di eseguire qualsiasi intervento di regolazione, modifica, manutenzione o pulizia, estrarre la batteria dall'utensile.

Prima di inserire la batteria, assicurarsi che l'utensile sia spento.

Non impiegare mastici o collanti congelati o sciolti.

Non sovraccaricare il motore. In caso di sovraccarico, spegnere l'utensile, estrarre la batteria, determinare la causa del problema ed eliminarla.

Attenersi alle Istruzioni di assemblaggio. Calotta frontale, tubo e ghiera filettata dovranno essere montati correttamente ed avvitati saldamente.

Indossare sempre occhiali protettivi.

Pericolo di schiacciamento. Non afferrare la cremagliera (5) con le mani. Accertarsi che nessun oggetto si incastri nella cremagliera.

Attenersi alle prescrizioni in vigore nel proprio Paese per i materiali in lavorazione.

Attenersi alle avvertenze del produttore del collante o del mastice. Attenersi alla scheda tecnica di sicurezza del materiale di consumo.

Alcuni mastici o collanti possono comportare pericoli. Attenersi a tutte le istruzioni riportate sul contenitore o alle informazioni fornite dal produttore del materiale in lavorazione. Non lavorare materiali di cui non si conosca il grado di pericolosità.

Non pulire con detergenti che contengano solventi, acidi o altre sostanze aggressive.

Riporre l'utensile e i relativi componenti in un luogo sicuro (ad es. assicurare il tubo smontato (3) per evitarne lo spostamento accidentale).

5. Panoramica generale

Vedere pagina 2.

- 1 Calotta frontale
- 2 Ugello (per sacchetti in pellicola) *
- 3 Tubo
- 4 Ghiera filettata per avvitamento del tubo
- 5 Cremagliera
- 6 Pomello della cremagliera
- 7 Pulsante interruttore di accensione e spegnimento
- 8 Rotellina di regolazione per impostare la velocità di avanzamento
- 9 Sbloccaggio batteria
- 10 Batteria
- 11 Sacchetto in pellicola *
- 12 Vite
- 13 Piastrina di estrazione per sacchetti in pellicola
- 14 Piastrina di estrazione per cartucce
- 15 Cartuccia *

* Non in dotazione

6. Messa in funzione

6.1 Batteria

Prima dell'utilizzo, ricaricare la batteria.

Ricaricare la batteria in caso di calo di potenza.

La temperatura di magazzino ottimale è compresa fra 10°C e 30°C.

Rimozione: premere il tasto di sbloccaggio della batteria (9) e rimuovere la batteria (10).

Inserimento: spingere la batteria (10) fino a farla scattare in posizione.

6.2 Inserimento dei sacchetti in pellicola

 **Applicare la piastrina di estrazione per sacchetti in pellicola (13)** come indicato nell'illustrazione (a tale scopo svitare il tubo (3), quindi riavvitarlo saldamente). Vedere pagina 2, fig. A.

- Svitare la calotta frontale (1) dal tubo (3).
- Tagliare la punta dell'ugello (2) alla misura richiesta dal lavoro.
- Spingere il sacchetto in pellicola nel tubo (3) (in tale fase, la cremagliera (5) andrà spinta all'indietro).
- Tagliare il sacchetto in pellicola (11) alla misura indicata dal relativo produttore.
- Inserire l'ugello nella calotta frontale (2) e avvitare saldamente la calotta frontale (1).
- Spingere leggermente sul pomello della cremagliera (6), facendo così avanzare la cremagliera fino a entrare in contatto con il sacchetto in pellicola.

6.3 Inserimento della cartuccia

 **Rimuovere la piastrina di estrazione per sacchetti in pellicola (13)** come indicato nell'illustrazione (a tale scopo svitare il tubo (3), quindi riavvitarlo saldamente). Vedere pagina 2, fig. B.

- Svitare la calotta frontale (1) dal tubo (3).
- Aprire la cartuccia (15) nel modo indicato dal relativo produttore.
- Tagliare la punta dell'ugello cartuccia alla misura richiesta dal lavoro.
- Spingere la cartuccia (15), con l'ugello cartuccia applicato, nel tubo (3) (in tale fase, la cremagliera (5) andrà spinta all'indietro).
- Avvitare saldamente la calotta frontale (1).
- Spingere leggermente sul pomello della cremagliera (6), facendo così avanzare la cremagliera fino a entrare in contatto con la cartuccia.

7. Utilizzo

7.1 Sistema di monitoraggio multifunzionale

 Se l'utensile si spegne automaticamente, significa che l'elettronica ha attivato la modalità Protezione automatica.

Cause e soluzioni:

1. **Batteria quasi scarica** (l'elettronica protegge la batteria da eventuali danni dovuti a scaricamento completo).

Se la batteria è quasi scarica dovrà essere ricaricata nuovamente.

2. Un sovraccarico prolungato dell'utensile ne provocherà lo **spegnimento per sovratemperatura**.

Lasciare raffreddare l'utensile o la batteria.

- In caso di **eccessiva intensità di corrente** (ad es. a seguito di sovraccarico prolungato), l'utensile si arresta.

Spegnere l'utensile premendo il pulsante interruttore (7), estrarre la batteria, determinare la causa del problema ed eliminarla.

7.2 Impostazione della velocità di avanzamento

Impostare la velocità di avanzamento (8) agendo sull'apposita rotellina di regolazione.

7.3 Accensione e spegnimento

Accensione: premere il pulsante interruttore (7).

Spegnimento: rilasciare il pulsante interruttore (7).

Avvertenza: la cremagliera verrà leggermente ritirata in modo automatico, in modo da impedire lo sgocciolamento.

Premendo il pulsante interruttore ad intervalli ravvicinati (inferiori ad 1 secondo), il ritiro automatico non verrà eseguito. In tale modo è possibile dosare con precisione piccole quantità.

Avvertenza: se la cartuccia o il sacchetto in pellicola è vuota/-o, il motore si spegnerà automaticamente.

8. Accessori

Utilizzare esclusivamente accessori originali Metabo.

Kit di trasformazione 400 ml, numero ordine: 6.30148

Composto da cremagliera corta (5) e tubo da 400 ml (3) per sostituzione.

Vedere pagina 2, fig. C.

- Svitare il tubo (3).
- Svitare la vite sul pomello della cremagliera (6) ed estrarre all'indietro il pomello (6) dalla cremagliera (5).
- Estrarre in avanti la cremagliera dal carter motore.
- Svitare la vite e smontare dalla cremagliera i componenti da (12) a (14).

- Spingere dalla parte anteriore la cremagliera del kit di trasformazione.
- Innestare il pomello della cremagliera (6) ed avvitare saldamente con la vite.
- Montare i componenti da (12) a (14) sull'altra cremagliera ed avvitarli saldamente con la vite.
- Avvitare saldamente il tubo del kit di trasformazione.

Il programma completo degli accessori è disponibile all'indirizzo www.metabo.com oppure nel catalogo accessori.

9. Riparazione

 Le eventuali riparazioni degli elettro-utensili devono essere eseguite esclusivamente da elettricisti specializzati.

Nel caso di elettro-utensili Metabo che necessitino di riparazioni, rivolgersi al proprio rappresentante

Metabo di zona. Per gli indirizzi, consultare il sito www.metabo.com.

Gli elenchi delle parti di ricambio possono essere scaricati dal sito www.metabo.com.

10. Tutela dell'ambiente

Attenersi alle norme nazionali riguardo allo smaltimento eco-compatibile e al riciclaggio di utensili fuori servizio, confezioni ed accessori.

Le batterie non andranno smaltite come rifiuti domestici. Consegnare le batterie difettose o usate al rivenditore Metabo.

Non gettare le batterie in acqua.



Solo per i Paesi UE: non smaltire gli elettro-utensili con i rifiuti domestici. Secondo la Direttiva europea 2002/96/CE sugli apparecchi elettrici ed elettronici usati e l'applicazione della Direttiva stessa nel diritto nazionale, gli elettro-utensili usati andranno smaltiti separatamente e sottoposti ad un sistema di riciclaggio eco-compatibile. Prima di effettuare lo smaltimento, scaricare la batteria all'interno dell'elettro-utensile. Proteggere i contatti dai cortocircuiti (ad es. isolandoli con nastro adesivo).

11. Dati tecnici

Spiegazioni relative ai dati riportati a pagina 3.

Con riserva di modifiche ai fini del miglioramento tecnologico.

- U = tensione della batteria
- v = velocità di avanzamento
- F = forza di estrazione
- m = peso (con la batteria più piccola)

Valori rilevati secondo EN 60745.

--- corrente continua

I dati tecnici riportati sono soggetti a tolleranze (in funzione dei rispettivi standard validi).



Valori di emissione

Tali valori consentono di stimare le emissioni dell'elettro-utensile e di raffrontarle con altri elettro-utensili. In base alle condizioni d'impiego, allo stato dell'elettro-utensile o degli accessori, il carico effettivo potrà risultare superiore o inferiore. Ai fini di una corretta stima, considerare le pause di lavoro e le fasi di carico ridotto. Basandosi su valori stimati e opportunamente adattati, stabilire misure di sicurezza per l'utilizzatore, ad es. di carattere organizzativo.

Valore totale di vibrazione (somma vettoriale delle tre direzioni), rilevato secondo la norma EN 60745:

- a_h = valore di emissione di vibrazione
- $K_{h,D}$ = grado d'incertezza (vibrazioni)

Livello sonoro classe A tipico:

- L_{pA} = livello di pressione acustica
- L_{WA} = livello di potenza sonora
- K_{pA}, K_{WA} = grado d'incertezza



Indossare protezioni acustiche.

Manual original

1. Declaración de conformidad

Declaramos, bajo nuestra exclusiva responsabilidad, que estas pistolas de cartuchos a baterías cumplen con las normas y las directivas mencionadas en la página 3.

2. Aplicación de acuerdo a la finalidad

El aparato es adecuado para aplicar material sellador o pegamento en cartuchos o en fundas.

El aparato no es adecuado para alimentos o motivos medicinales / veterinarias. No utilizar cartuchos que estén bajo presión. No usarlo como herramienta elevadora o separadora.

Los posibles daños derivados de un uso inadecuado son responsabilidad exclusiva del usuario.

Deben observarse las normas sobre prevención de accidentes aceptados de forma general y la información sobre seguridad incluida.

3. Instrucciones generales de seguridad



Para su propia protección y la de su herramienta eléctrica, observe las partes marcadas con este símbolo.



ADVERTENCIA: Lea el manual de instrucciones para reducir el riesgo de accidentes.

Si entrega su herramienta eléctrica a otra persona, es imprescindible acompañarla de este documento.

Instrucciones generales de seguridad para herramientas eléctricas



¡ATENCIÓN! Lea íntegramente estas instrucciones de seguridad. *La no observación de las instrucciones de seguridad siguientes puede dar lugar a descargas eléctricas, incendios y/o lesiones graves.*

¡Guarde estas instrucciones en un lugar seguro! *El término "herramienta eléctrica" empleado en las siguientes instrucciones se refiere a su aparato eléctrico portátil, ya sea con cable de red, o sin cable, en caso de ser accionado por acumulador.*

3.1 Puesto de trabajo

a) **Mantenga limpio y bien iluminado su puesto de trabajo.** *El desorden y una iluminación deficiente en las áreas de trabajo pueden provocar accidentes.*

b) **No utilice la herramienta eléctrica en un entorno con peligro de explosión, en el que se encuentren combustibles líquidos, gases o**

material en polvo. *Las herramientas eléctricas producen chispas que pueden llegar a inflamar los materiales en polvo o vapores.*

c) **Mantenga alejados a los niños y otras personas de su puesto de trabajo al emplear la herramienta eléctrica.** *Una distracción le puede hacer perder el control sobre el aparato.*

3.2 Seguridad eléctrica

a) **El enchufe de la herramienta eléctrica debe corresponder a la toma de corriente utilizada. No es admisible modificar el enchufe en forma alguna. No emplee adaptadores con herramientas eléctricas dotadas de una toma de tierra.** *Los enchufes sin modificar adecuados a las respectivas tomas de corriente reducen el riesgo de una descarga eléctrica.*

b) **Evite que su cuerpo toque partes conectadas a tierra como tuberías, radiadores, cocinas y refrigeradores.** *El riesgo a quedar expuesto a una sacudida eléctrica es mayor si su cuerpo tiene contacto con tierra.*

c) **No exponga las herramientas eléctricas a la lluvia y evite que penetren líquidos en su interior.** *Existe el peligro de recibir una descarga eléctrica si penetran ciertos líquidos en la herramienta eléctrica.*

d) **No utilice el cable de red para transportar o colgar la herramienta eléctrica, ni tire de él para sacar el enchufe de la toma de corriente. Mantenga el cable de red alejado del calor, aceite, esquinas cortantes o piezas móviles.** *Los cables de red dañados o enredados pueden provocar una descarga eléctrica.*

e) **Al trabajar con la herramienta eléctrica a la intemperie utilice solamente cables de prolongación homologados para su uso en exteriores.** *La utilización de un cable de prolongación adecuado para su uso en exteriores reduce el riesgo de una descarga eléctrica.*

f) **Si fuera necesario utilizar la herramienta eléctrica en un entorno húmedo, utilice un interruptor de protección diferencial.** *La utilización de un cable de prolongación adecuado para su uso en exteriores reduce el riesgo de una descarga eléctrica.*

3.3 Seguridad de personas

a) **Esté atento a lo que hace y emplee la herramienta eléctrica con prudencia. No utilice la herramienta eléctrica si estuviese cansado, ni tampoco después de haber consumido alcohol, drogas o medicamentos.** *El no estar atento durante el uso de una herramienta eléctrica puede provocar serias lesiones.*

b) **Utilice un equipo de protección y en todo caso unas gafas de protección.** *El riesgo de lesionarse se reduce considerablemente si, dependiendo del tipo y la aplicación de la herramienta eléctrica empleada, se utiliza un equipo de protec-*

ción adecuada como una mascarilla antipolvo, zapatos de seguridad con suela antideslizante, casco, o protectores auditivos.

c) **Evite una puesta en marcha fortuita del aparato. Asegúrese de que la herramienta eléctrica está apagada antes de conectarla a la toma de corriente y/o la batería, de desconectarla o de transportarla. Si transporta la herramienta eléctrica sujetándola por el interruptor de conexión/desconexión, o si introduce el enchufe en la toma de corriente con el aparato conectado, puede dar lugar a un accidente.**

d) **Retire las herramientas de ajuste o llaves fijas antes de conectar la herramienta eléctrica. Una herramienta o llave colocada en una pieza rotante puede producir lesiones al ponerse a funcionar.**

e) **Evite trabajar con posturas forzadas. Trabaje sobre una base firme y mantenga el equilibrio en todo momento. Ello le permitirá controlar mejor la herramienta eléctrica en caso de presentarse una situación inesperada.**

f) **Lleve puesta una vestimenta de trabajo adecuada. No utilice vestimenta amplia ni joyas. Mantenga su pelo, vestimenta y guantes alejados de las piezas móviles. La vestimenta suelta, las joyas y el pelo largo se pueden enganchar con las piezas en movimiento.**

g) **Siempre que sea posible utilizar equipos de aspiración o captación de polvo, asegúrese que éstos estén montados y que sean utilizados correctamente. La utilización de un equipo de aspiración de polvo puede reducir los riesgos de aspirar polvo nocivo para la salud.**

3.4 Trato y uso cuidadoso de herramientas eléctricas

a) **No sobrecargue el aparato. Use la herramienta prevista para el trabajo a realizar. Con la herramienta adecuada podrá trabajar mejor y más seguro dentro del margen de potencia indicado.**

b) **No utilice herramientas con un interruptor defectuoso. Las herramientas que no se puedan conectar o desconectar son peligrosas y deben hacerse reparar.**

c) **Saque el enchufe de la red y/o retire la batería antes de realizar un ajuste en la herramienta, cambiar de accesorio o guardar el aparato. Esta medida preventiva reduce el riesgo de conectar accidentalmente el aparato.**

d) **Guarde las herramientas eléctricas fuera del alcance de los niños. No permita que las utilicen personas que no estén familiarizadas con ellas o que no hayan leído estas instrucciones. Las herramientas utilizadas por personas inexpertas son peligrosas.**

e) **Cuide sus herramientas eléctricas con esmero. Controle si funcionan correctamente, sin atascarse, las partes móviles de la herramienta y si existen partes rotas o deterioradas que pudieran afectar a su funcionamiento. Si la herramienta eléctrica estuviese defectuosa, hágala reparar antes de volver a utilizarla.**

Muchos de los accidentes se deben a aparatos con un mantenimiento deficiente.

f) **Mantenga los útiles limpios y afilados. Los útiles mantenidos correctamente se dejan guiar y controlar mejor.**

g) **Utilice las herramientas eléctricas, los accesorios, las herramientas de inserción, etc. de acuerdo con estas instrucciones. Considere en ello las condiciones de trabajo y la tarea a realizar. El uso de herramientas eléctricas para trabajos diferentes de aquellos para los que han sido concebidas puede resultar peligroso.**

3.5 Trato y uso cuidadoso de herramientas con batería

a) **Solamente cargue los acumuladores con los cargadores recomendados por el fabricante. Existe riesgo de incendio al intentar cargar acumuladores de un tipo diferente al previsto para el cargador.**

b) **Solamente emplee los acumuladores previstos para la herramienta eléctrica. El uso de otro tipo de acumuladores puede provocar daños e incluso un incendio.**

c) **Si no utiliza el acumulador, guárdelo separado de clips, monedas, llaves, clavos, tornillos o demás objetos metálicos que pudieran puentear sus contactos. El cortocircuito de los contactos del acumulador puede causar quemaduras o un incendio.**

d) **La utilización inadecuada del acumulador puede provocar fugas de líquido. Evite el contacto con él. En caso de un contacto accidental enjuagar el área afectada con abundante agua. En caso de un contacto con los ojos recurra además inmediatamente a un médico. El líquido del acumulador puede irritar la piel o producir quemaduras.**

3.6 Servicio

a) **Únicamente haga reparar su herramienta eléctrica por un profesional, empleando exclusivamente piezas de repuesto originales. Solamente así se mantiene la seguridad de la herramienta eléctrica.**

4. Instrucciones especiales de seguridad



De los acumuladores de litio defectuosos puede llegar a salir un líquido ligeramente ácido e inflamable.

En caso de que salga algo del líquido del acumulador y entre en contacto con la piel, lavar inmediatamente con agua abundante. En caso de contacto del líquido con los ojos, lavarlos con agua limpia y acudir inmediatamente a un centro médico.



Mantenga los acumuladores alejados de la humedad.

No use acumuladores defectuosos o deformados.



No exponga el acumulador al fuego.

No abra el acumulador.

No toque ni ponga en cortocircuito los contactos de la batería.

Extraiga el acumulador de la máquina antes de llevar a cabo cualquier ajuste, reequipamiento, trabajo de mantenimiento o limpieza.

Asegúrese de que la herramienta esté desconectada al insertar el acumulador.

No use pegamentos o selladores congelados o fraguados.

No sobrecargue el motor. En caso de sobrecarga desconecte el aparato, retire las baterías, busque y elimine la causa.

Observe las indicaciones de montaje. La tapa frontal, el tubo y el anillo roscado deben estar correctamente montados y bien fijados.

Utilice siempre gafas protectoras.

¡Peligro de aplastamiento! ¡No toque la cremallera (5)! Observe que la cremallera no se bloquee con algún elemento.

Observe la normativa vigente en su país respecto al material que se va a manipular.

Observe las indicaciones del productor de pegamento o del material sellador. Observe la hoja de seguridad del material a usar.

Material sellador o pegamentos pueden ser peligrosos. Considere todas las indicaciones impresas en el recipiente o las informaciones indicadas por el productor del material a usar. No utilice materiales que presenten peligros desconocidos.

No limpie la herramienta con medios de limpieza basados en diluyentes, ácidos u otros materiales agresivos.

Guardar el aparato y sus componentes individuales de manera segura (p. ej. asegurarse que el tubo desmontado (3) esté fijo).

5. Descripción general

Véase la página 2.

- 1 Tapa frontal
- 2 Tobera (para bolsas) *
- 3 Tubo
- 4 Anillo roscado para atornillar el tubo
- 5 Cremallera
- 6 Mango de cremallera
- 7 Interruptor para conectar y desconectar
- 8 Rueda de ajuste de velocidad de avance
- 9 Desbloqueo del acumulador
- 10 Batería
- 11 Bolsa *
- 12 Tornillo
- 13 Plato de empuje para bolsas
- 14 Plato de empuje para cartuchos
- 15 Cartucho *

* no es parte de la entrega

6. Puesta en marcha

6.1 Batería

Cargue el acumulador antes de utilizarlo.

En caso de que decaiga la capacidad cargue el acumulador.

La temperatura óptima de almacenaje es entre 10°C y 30°C.

Retirar: Pulse el botón para desbloquear las baterías (9) y retirelas (10).

Colocar: Coloque las baterías (10) hasta que encaje.

6.2 Colocar la bolsa

 **Coloque el plato de empuje para bolsas (13)** tal como se lo indica (desatornille para ello el tubo (3) y móntelo fijamente a continuación). Véase pág. 2, fig. A.

- Desmonte la tapa frontal (1) del tubo (3).
- Corte la punta de la tobera (2) hasta donde sea necesario para trabajar.
- Coloque la bolsa en el tubo (3) (para ello debe retroceder la cremallera (5)).
- Corte la punta de la bolsa (11), tal como lo recomienda el productor de bolsas.
- Coloque la tobera en la tapa frontal (2) y fije bien la tapa frontal (1).
- Pulse ligeramente el mango de la cremallera (6) y desplace ligeramente la cremallera hasta que tenga contacto con la bolsa.

6.3 Colocar cartucho

 **Retire el plato de empuje para bolsas (13)** tal como se lo indica (desatornille para ello el tubo (3) y móntelo fijamente a continuación). Véase pág. 2, fig. B.

- Desmonte la tapa frontal (1) del tubo (3).
- Abra el cartucho (15) tal como lo recomienda el productor de cartuchos.
- Corte la punta de la tobera del cartucho hasta donde sea necesario para trabajar.
- Monte el cartucho (15) con la tobera de cartucho sobre el tubo (3) (retire para ello la cremallera (5)).
- Fije la tapa frontal (1).
- Pulse ligeramente el mango de la cremallera (6) y desplace ligeramente la cremallera hasta que tenga contacto con el cartucho.

7. Manejo

7.1 Sistema de control multifuncional

 Si el aparato se apaga por sí solo, es porque el sistema electrónico ha activado el modo de autoprotección.

Problemas y soluciones:

1. **Batería casi vacía** (El sistema electrónico protege la batería de los daños causados por la descarga completa).

Si la batería está casi vacía, cargarla de nuevo!

- La sobrecarga de la herramienta durante un período prolongado provoca la **desconexión por temperatura**.

Dejar enfriar la herramienta o la batería.

- En caso de **intensidad excesiva de corriente** (como por ejemplo, durante una sobrecarga demasiado prolongada) el aparato se apagará.

En caso de sobrecarga desconecte el aparato pulsando el botón principal (7), retire las baterías, busque y elimine la causa.

7.2 Ajustar la velocidad de avance

Ajuste la velocidad de avance con la rueda de ajuste (8).

7.3 Conexión y desconexión

Conexión: pulse el interruptor (7).

Desconexión: suelte el interruptor (7). **Aviso:** a fin de evitar goteo la cremallera retrocederá automáticamente unos milímetros.

Al pulsar el interruptor varias veces seguidas y de manera rápida (menos de 1 segundo), no retrocederá automáticamente. De esa manera es posible dosificar cantidades pequeñas.

Aviso: En caso de que el cartucho o la bolsa estén vacíos, el motor se desconecta automáticamente.

8. Accesorios

Use únicamente accesorios Metabo originales.

Equipo de ajuste 400 ml N° de pedido: 6.30148

Consiste de una cremallera corta (5) y un tubo de 400 ml (3) para recambiar.

Véase pág. 2, fig. C.

- Desmonte el tubo (3).
- Retire el tornillo en el mango de la cremallera (6) y tirar del mango de la cremallera (6) de la cremallera (5).
- Retire la cremallera del bastidor del motor, empujándola hacia adelante.
- Retire el tornillo y desmonte los componentes (12) hasta (14) de la cremallera.

- Coloque la cremallera del equipo de ajuste desde adelante.
- Coloque el mango de la cremallera (6) y fíjelo con el tornillo.
- Monte los componentes (12) hasta (14) en la cremallera nueva y fíjelos con el tornillo.
- Monte el tubo del equipo de ajuste.

Programa completo de accesorios disponible en www.metabo.com o en el catálogo de accesorios.

9. Reparación

 Las reparaciones de herramientas eléctricas deben estar a cargo exclusivamente de técnicos electricistas especializados.

En caso de tener una herramienta eléctrica de Metabo que necesite ser reparada, sírvase dirigirse a su representante de Metabo. En la página www.metabo.com encontrará las direcciones necesarias.

En la página web www.metabo.com puede descargar listas de repuestos.

10. Protección ecológica

Cumpla lo estipulado por las normativas nacionales relativas a la gestión ecológica de los residuos y al reciclaje de herramientas, embalaje y accesorios usados.

Los acumuladores no se deben desechar junto con la basura doméstica. Devuelva los acumuladores defectuosos o gastados a su distribuidor Metabo

No sumerja en agua el acumulador.



Sólo para países de la UE: No tire las herramientas eléctricas a la basura. Según la directiva europea 2002/96/CE sobre residuos de aparatos eléctricos y electrónicos y aplicable por ley en cada país, las herramientas eléctricas usadas se deben recoger por separado y posteriormente llevar a cabo un reciclaje acorde con el medio ambiente.

Antes de eliminar la máquina, descargue la batería que se encuentra en la herramienta eléctrica.

Asegure los contactos contra un cortocircuito (p. ej. con cinta adhesiva).

11. Especificaciones técnicas

Notas explicativas sobre la información de la página 3.

Nos reservamos el derecho a efectuar modificaciones conforme al avance técnico.

- U = tensión de la batería
- v = velocidad de avance
- F = fuerza de salida
- m = peso (con la batería más pequeña)

Valores de medición establecidos de acuerdo con EN 60745.

≡ Corriente continua

Las especificaciones técnicas aquí indicadas se entienden dentro de determinadas tolerancias (conformes a las normas que rigen actualmente).



Valores de emisión

Estos valores permiten evaluar las emisiones de la herramienta eléctrica y compararla con otras herramientas eléctricas. Dependiendo de la condición de uso, estado de la herramienta eléctrica o de las herramientas de uso, la carga real puede ser mayor o menor. Considere para la valoración las pausas de trabajo y las fases de trabajo reducido. Determine a partir de los valores estimados las medidas de seguridad para el operador, p. ej. medidas de organización.

Valor general de vibraciones (suma de vectores en tres direcciones) determinadas según la norma EN 60745:

a_h = Valor de emisión de vibraciones
 K_h = Inseguridad (vibración)

Niveles acústicos típicos compensados A:

L_{pA} = Nivel de intensidad acústica

L_{WA} = Nivel de potencia acústica

K_{pA}, K_{WA} = Inseguridad



¡Use auriculares protectores!

Manual original

1. Declaração de conformidade

Declaramos, sob nossa responsabilidade, que estas pistolas de cartucho sem fio estão de acordo com as normas e directrizes referidas na página 3.

2. Utilização autorizada

A ferramenta é adequada para prensar substâncias vedantes e colantes de cartuchos ou sacos de plástico.

A ferramenta não é adequada para fins alimentares ou medicinais / veterinários. Não usar cartuchos que se encontram sob pressão. Não utilizar como ferramenta de elevação / expansão.

O utilizador é inteiramente responsável por qualquer dano que seja fruto de um uso indevido.

Deve sempre cumprir-se todas as regulamentações aplicáveis à prevenção de acidentes, assim como as indicações sobre segurança que aqui se incluem.

3. Indicações gerais de segurança



Para sua própria protecção e para proteger a sua ferramenta eléctrica, cumpra muito em especial todas as referências marcadas com este símbolo!



AVISO – Ler as Instruções de Serviço para reduzir um risco de ferimentos e lesões.

Quando entregar esta ferramenta eléctrica a outros, faça-o sempre acompanhado destes documentos.

Regras gerais de segurança para ferramentas eléctricas



AVISO – Leia todas as regras de segurança e instruções. A um descuido no cumprimento das regras de segurança e das instruções podem haver choque eléctrico, incêndio e/ou graves lesões.

Guarde todas as regras de segurança e instruções para futuras consultas! O termo "ferramenta eléctrica" utilizado nas regras de segurança, refere-se a ferramentas eléctricas com conexão a rede (com cabo) e a ferramentas eléctricas operada a pilhas (sem cabo).

3.1 Segurança na área de trabalho

a) **Mantenha a sua área de trabalho limpa e bem iluminada.** Desordem ou áreas de trabalho com fraca iluminação podem levar a acidentes.

b) **Não trabalhe com a ferramenta eléctrica em áreas com risco de explosão, nas quais se encontrem líquidos, gases ou pós inflamáveis.** Ferramentas eléctricas produzem faíscas que podem provocar a ignição de pó e vapores.

c) **Mantenha crianças e outras pessoas afastadas da ferramenta eléctrica durante o trabalho com a ferramenta.** *Distrações podem causar a falta de controle sobre o aparelho.*

3.2 Segurança eléctrica

a) **A ficha da ferramenta eléctrica deve caber na tomada. A ficha não deve ser modificada de modo algum. Não use fichas adaptadoras junto com ferramentas eléctricas com protecção-terra.** *Fichas sem modificações e tomadas adequadas reduzem o risco de choques eléctricos.*

b) **Evite que o corpo entre em contacto com superfícies ligadas à terra, como por exemplo tubos, radiadores, fogões e geladeiras.** *Há um risco elevado de choques eléctricos, caso o corpo for ligado à terra.*

c) **A ferramenta eléctrica não deve ser exposta à chuva nem humidade.** *A penetração de água na ferramenta eléctrica aumenta o risco de choques eléctricos.*

d) **Não utilize o cabo da ferramenta eléctrica para outros fins como transporte, para pendurar a ferramenta eléctrica, nem para puxar a ficha da tomada. Mantenha o cabo afastado de calor, óleo, cantos afiados ou partes em movimento do aparelho.** *Cabos danificados ou torcidos aumentam o risco de choques eléctricos.*

e) **Ao trabalhar com a ferramenta eléctrica ao ar livre, use um cabo de extensão adequado para áreas externas.** *O uso de um cabo apropriado para áreas externas reduz o risco de choques eléctricos.*

f) **Aquando for extremamente necessário operar a ferramenta eléctrica num ambiente húmido, use um interruptor de protecção diferencial. A utilização de um interruptor de protecção diferencial diminui o risco de um choque eléctrico.**

3.3 Segurança de pessoas

a) **Esteja alerta, observe o que está a fazer, e tenha prudência ao trabalhar com a ferramenta eléctrica. Não use a ferramenta eléctrica se estiver fatigado ou sob a influência de drogas, álcool ou medicamentos.** *Um momento de falta de atenção durante a operação da ferramenta eléctrica pode resultar em graves lesões.*

b) **Usar um equipamento pessoal de protecção. Sempre utilizar um óculos de protecção. A utilização de equipamentos de segurança como por exemplo, máscara de protecção contra pó, sapatos de segurança anti-derrapantes, capacete de segurança ou protecção auricular, de acordo com o tipo e aplicação da ferramenta eléctrica, reduzem o risco de lesões.**

c) **Evite um accionamento involuntário. Assegure-se de que a ferramenta eléctrica esteja desligada antes de conectá-la à corrente eléctrica e/ou ao acumulador, antes de apanhá-la**

ou carregá-la. Manter o dedo sobre o interruptor ao transportar a ferramenta eléctrica ou conectar a ferramenta já ligada à rede, pode levar a graves acidentes.

d) Remover chaves de ajustes ou chaves de fenda, antes de ligar a ferramenta eléctrica. Uma chave de fenda ou chave de ajuste que se encontre numa parte móvel do aparelho, pode levar a lesões.

e) Evite uma postura anormal. Mantenha uma posição firme e mantenha sempre o equilíbrio. Desta forma poderá ser mais fácil controlar a ferramenta eléctrica em situações inesperadas.

f) Use roupa apropriada. Não use roupa larga ou jóias. Mantenha o cabelo, roupa e luvas afastadas de partes em movimento. Roupas largas, jóias ou cabelos longos podem ser agarradas por partes em movimento.

g) Se for prevista a montagem de dispositivos de aspiração de pó e de recolha, assegure-se de que estão conectados e que sejam utilizados de forma correcta. A utilização de um dispositivo de aspiração de pó pode reduzir os riscos provocados pelo pó.

3.4 Tratamento cuidadoso e utilização de ferramentas eléctricas

a) Não sobrecarregue a ferramenta eléctrica. Use para o seu trabalho a ferramenta eléctrica correcta. A ferramenta correcta realizará o trabalho de forma melhor e mais segura dentro da faixa de potência indicada.

b) Não utilize a ferramenta eléctrica se o interruptor não puder ser ligado nem desligado. Qualquer ferramenta eléctrica que não possa ser controlada através do interruptor de ligar-desligar, é perigosa e deve ser reparada.

c) Puxe a ficha da tomada e/ou remova o acumulador antes de efectuar ajustes na ferramenta, substituir acessórios ou armazenar a ferramenta eléctrica. Esta medida de segurança evita que a ferramenta eléctrica seja ligada acidentalmente.

d) Guarde ferramentas eléctricas que não estiverem sendo utilizadas, for a do alcance de crianças. Não permita que a ferramenta seja utilizada por pessoas não familiarizadas com a mesma ou que não tenham lido estas instruções. Ferramentas eléctricas são perigosas nas mãos de pessoas sem treinamento.

e) Trate a sua ferramenta eléctrica com cuidado. Verifique se as partes móveis funcionam perfeitamente e não emperram, se há peças quebradas ou danificadas que possam influenciar o funcionamento da ferramenta eléctrica. Peças danificadas devem ser reparadas antes da utilização da ferramenta. Muitos acidentes tem como causa uma manutenção insuficiente das ferramentas eléctricas.

f) Mantenha as ferramentas de corte sempre afiadas e limpas. Ferramentas de cortes devidamente tratadas, com cantos afiados travam com

menos frequência e podem ser controladas com maior facilidade.

g) Use a ferramenta eléctrica, os acessórios, os bits da ferramenta etc. de acordo com estas instruções. Considere também as condições de trabalho e o trabalho a ser efectuado.

A utilização da ferramenta eléctrica para outros fins que os previstos, pode resultar em situações perigosas.

3.5 Tratamento cuidadoso e utilização de ferramentas com acumulador

a) Apenas deverá carregar em carregadores, acumuladores recomendados pelo fabricante. Um carregador que é apropriado para um tipo de acumulador, pode causar um incêndio se for utilizado para carregar outros acumuladores.

b) Apenas utilize nas ferramentas eléctricas os acumuladores previstos. A utilização de outros acumuladores pode levar a lesões e riscos de incêndio.

c) Quando o acumulador não estiver em uso, mantenha-o afastado de outros objectos de metal, como por exemplo agrafos, moedas, chaves, pregos, parafusos, ou outros pequenos objectos metálicos que possam ligar em ponte os contactos. Um curto circuito entre os contactos do acumulador pode causar queimaduras ou incêndio.

d) Aplicações inadequadas podem provocar fugas do líquido do acumulador. Evite o contacto com este líquido. No caso de um contacto accidental, lave imediatamente com água fresca. Se o líquido entrar em contacto com os olhos, procure um auxílio médico. O líquido que escapa do acumulador pode levar a irritações ou queimaduras da pele.

3.6 Serviço

a) A sua ferramenta eléctrica só deve ser reparada por pessoal qualificado e só devem ser colocadas peças sobressalentes originais. Desta forma é assegurada a segurança da ferramenta eléctrica.

4. Indicações de segurança especiais



De acumuladores defeituosos de Li-Ion pode sair um líquido levemente ácido, inflamável!

Caso sair líquido dos acumuladores e este entrar em contacto com a pele, lave-a abundantemente com água. Se o líquido dos acumuladores entrar em contacto com os olhos, lave-os com água limpa e consulte imediatamente um médico!



Proteger os acumuladores diante da humidade!

Não utilizar acumuladores defeituosos ou deformados!



Não expor os acumuladores ao fogo!

Não abrir acumuladores!

Não mexer nem curto-circuitar os contactos dos acumuladores!

Remover o acumulador da máquina antes de realizar qualquer ajuste, reequipagem, manutenção ou limpeza.

Certificar-se de que a máquina está desligada ao recolocar o acumulador.

Jamais utilizar substâncias vedantes e colantes gelados ou ligados.

Não sobrecarregar o motor! No caso de sobrecarga, deve desligar imediatamente o aparelho, retirar o acumulador, verificar a causa e corrigi-la.

Observe as instruções para a montagem. Tampa frontal, tubo e anel roscado têm de estar devida e firmemente aparafusados.

Utilize sempre um óculos de protecção.

Perigo de esmagamento! Não pegar na cremalheira (5)! Cuide, para que nada possa ser preso pela cremalheira!

Seguir as regulamentações válidas no seu país, para os materiais a serem processados.

Observe e respeite as informações do fabricante de cola ou do vedante! Dê atenção ao folheto de dados sobre a segurança do material a ser utilizado.

As substâncias vedantes e colantes podem representar perigos. Respeite todas as instruções sobre o frasco ou as informações fornecidas pelo fabricante do material a ser processado. Não utilize materiais cujos perigos não são conhecidos.

Não limpar com detergentes solventes, que contêm ácidos ou outros agentes de limpeza agressivos.

Depositar o aparelho e as suas peças avulsas com todo o cuidado possível (proteger o tubo desmontado (3) p.ex., contra rolar).

5. Vista geral

Consultar página 2.

- 1 Tampa frontal
- 2 Bocal (para sacos de plástico) *
- 3 Tubo
- 4 Anel roscado para enroscar o tubo
- 5 Cremalheira
- 6 Manipulo da cremalheira
- 7 Gatilho para ligar e desligar
- 8 Regulador para ajustar a velocidade de avanço
- 9 Desbloqueio do acumulador
- 10 Acumulador
- 11 Saco de plástico *
- 12 Parafuso
- 13 Prato pressor para sacos de plástico
- 14 Prato pressor para cartuchos
- 15 Cartucho *

* não incluído no escopo de fornecimento

6. Colocação em operação

6.1 Acumulador

Antes da utilização, deve carregar os acumuladores.

Recarregar o acumulador quando notar um perda de rendimento.

A temperatura otimizada para armazenagem é entre 10°C e 30°C.

Retirar: Premer a tecla para desbloqueio do acumulador (9) e retirar o acumulador (10).

Montar: Inserir o acumulador (10) até seu engate .

6.2 Montar o saco de plástico

 **Montar o prato pressor para sacos de plástico (13)** tal como indicado (para tal, deve desenroscar o tubo (3), e em seguida, voltar a enroscá-lo)! Consultar página 2, figura A.

- Desenroscar a tampa frontal (1) do tubo (3).
- Cortar a ponta do bocal (2), conforme necessidade para o processamento.
- Inserir o saco de plástico no tubo (3) (nisso, a cremalheira (5) será empurrada para trás).
- Cortar o saco de plástico (11), de acordo com as recomendações do fabricante do saco de plástico.
- Montar o bocal na tampa frontal (2), e enroscar firmemente a tampa (1).
- Premer ligeiramente sobre o manipulo da cremalheira (6) a fim de avançar a cremalheira, até que toque no saco de plástico.

6.3 Montar o cartucho

 **Retirar o prato pressor para sacos de plástico (13)** conforme indicado (para tal, deve desenroscar o tubo (3) e em seguida, voltar a enroscá-lo)! Consultar página 2, figura B.

- Desenroscar a tampa frontal (1) do tubo (3).
- Abrir o cartucho (15) conforme recomendado pelo fabricante do cartucho.
- Cortar a ponta do cartucho, conforme necessidade para o processamento.
- Inserir o cartucho (15), com o bocal montado no cartucho, no tubo (3) (nisso, a cremalheira (5) será empurrada para trás).
- Enroscar firmemente a tampa frontal (1).
- Premer ligeiramente sobre o manipulo da cremalheira (6) a fim de avançar a cremalheira, até que toque no cartucho.

7. Utilização

7.1 Sistema multifuncional de monitorização

 Se o aparelho desligar por si, o sistema electrónico activou o modo auto-protecção.

Causas e correcções:

1. **Acumulador quase vazio** (O sistema electrónico protege o acumulador contra danos devido a descarga total).
Estando o acumulador quase vazio, terá que ser recarregado!
2. Uma sobrecarga prolongada da máquina ocasiona um **desligamento por temperatura**.
Deixar arrefecer a máquina ou o acumulador.
3. O aparelho será desligado quando houver **demasiada intensidade de corrente** (a surgir p.ex. numa sobrecarga prolongada).
Desligar o aparelho junto ao gatilho (7), retirar o acumulador, verificar a causa e corrigi-la.

7.2 Ajustar a velocidade de avanço

Ajustar a velocidade de avanço junto ao regulador (8).

7.3 Ligar e desligar

Ligar: Premer o gatilho (7).

Desligar: Soltar o gatilho (7). Nota: A cremalheira é puxada automaticamente um pouco para trás, a fim de evitar um gotejamento posterior. Porém, ativando o gatilho em intervalos curtos (menos de 1 segundo), ela não será puxada automaticamente para trás. Assim é possível dosear pequenas quantidades.

Nota: O motor desliga automaticamente quando o cartucho ou o saco de plástico estiver vazio

8. Acessórios

Utilize apenas acessórios Metabo genuínos.

Kit para troca 400 ml N.º de encom.: 6.30148

Contém: cremalheira curta (5) e tubo de 400 ml (3) para troca.

Consultar página 2, figura C.

- Desenroscar o tubo (3).
- Desenroscar o parafuso no manípulo da cremalheira (6), e retirar o manípulo (6) para trás, da própria cremalheira (5).
- Retirar a cremalheira pela frente do corpo do motor.
- Desenroscar o parafuso e desmontar os componentes (12) até (14), da cremalheira.
- Inserir pela frente a cremalheira do Kit de troca.
- Montar o manípulo da cremalheira (6) e aparafusá-lo com o parafuso.
- Montar todos os componentes (12) até (14), sobre a outra cremalheira e aparafusá-los com os parafusos.
- Enroscar o tubo do Kit de troca.

Programa completo de acessórios, vide www.metabo.com, ou o Catálogo de Acessórios.

9. Reparações



As reparações de ferramentas eléctricas deste tipo apenas podem ser efectuadas por pessoal qualificado!

Quando possuir ferramentas eléctricas Metabo que necessitem de reparos, dirija-se à Representação Metabo. Os endereços poderá encontrar sob www.metabo.com.

Poderá descarregar as Listas de peças de reposição no site www.metabo.com.

10. Protecção do meio ambiente

Siga as determinações nacionais em relação à remoção e destruição ecológica de resíduos assim como, em relação à reciclagem de ferramentas usadas, embalagens e acessórios.

Não deitar acumuladores no lixo caseiro! Devolver os acumuladores defeituosos ou usados ao representante Metabo!

Não jogar os acumuladores na água.



Só para países da UE: Não deitar as ferramentas eléctricas no lixo doméstico! De acordo com a directriz europeia 2002/96/CE sobre equipamentos eléctricos e electrónicos usados e na conversão ao direito nacional, as ferramentas eléctricas usadas devem ser recolhidas em separado e entregues a uma reciclagem ecologicamente correcta.

Descarregar o acumulador na ferramenta eléctrica antes de a entregar a uma reciclagem. Proteger os contactos contra curto-circuitos (p.ex. isolar com fita colante).

11. Dados técnicos

Há mais notas explicativas na página 3.

Reserva-se o direito de proceder a alterações devidas ao progresso tecnológico.

- U = Tensão do acumulador
- v = Velocidade de avanço
- F = Força de espremer
- m = Peso (com menor acumulador)

Valores medidos de acordo com a norma EN 60745.

--- Corrente contínua

Os dados técnicos indicados são tolerantes (de acordo com os padrões válidos individuais).



Valores da emissão

Estes valores possibilitam uma avaliação de emissões da ferramenta eléctrica, e de compará-los com diversas outras ferramentas eléctricas. Consoante as condições de aplicação, situação da ferramenta eléctrica ou dos acessórios acopláveis, o carregamento efectivo poderá ser superior ou inferior. Para a avaliação, deve ainda considerar os intervalos de trabalho e as fases com menores carregamentos. Em razão dos correspondentes valores avaliados deverá determinar a aplicação de

pt PORTUGUÊS

medidas de protecção, p.ex. medidas a nível de organização.

Valor total de vibrações (soma vectorial de três direcções) averiguado conforme norma EN 60745:

a_h = Valor da emissão de vibrações

K_h = Insegurança (vibração)

Valores típicos e ponderados pela escala A para o ruído:

L_{pA} = Nível de pressão sonora

L_{WA} = Nível de energia sonora

K_{pA} , K_{WA} = Insegurança



Utilizar protecções auriculares.

Originalbruksanvisning

1. Konformitetsdeklaration

Vi intygar och tar ansvar för att den sladdlösa foggi-stolen är tillverkad i enlighet med de standarder och direktiv som anges på sid. 3.

2. Avsedd användning

Verktyget är avsett för användning med fogmassa och lim på patron eller i foliepåse.

Verktyget är inte avsett för livsmedelsanvändning eller medicinsk/veterinärmedicinsk användning. Påverka inte trycksatt patron. Går inte att använda som lyftdon/spridare.

Användaren ansvarar ensam för skador som uppstår pga. ej avsedd användning.

Följ gällande föreskrifter för skadeprevention och de medföljande säkerhetsanvisningarna.

3. Allmänna säkerhetsanvisningar



Följ anvisningarna i textavsnitten med den här symbolen, så förebygger du personskador och skador på elverktyget!



WARNING! – Läs bruksanvisningen, så är risken mindre för skador.

Se till så att dokumentationen följer med elverktyget.

Allmänna säkerhetsanvisningar för elverktyg



WARNING – Läs alla säkerhetsanvisningar och anvisningar. Följer du inte säkerhetsanvisningar och anvisningar kan det leda till elstötar, brand och/eller svåra skador.

Spara säkerhetsanvisningar och anvisningar för framtida bruk! Begreppet "elverktyg" i säkerhetsanvisningarna refererar till nätdrivna elverktyg (med sladd) och sladdlösa elverktyg (utan sladd).

3.1 Arbetskydd

a) **Håll arbetsplatsen ren och se till att den är välbelyst.** Oordning eller dålig belysning på arbetsplatsen kan leda till olyckor.

b) **Använd aldrig elverktyg i utrymmen med explosionsrisk, där det finns brännbara vätskor, gas eller damm.** Elverktygen alstrar gnistor som kan antända dammet eller gaserna.

c) **Se till så att inte barn eller andra är i närheten när du använder elverktyget.** Om du störs av obehöriga personer kan du förlora kontrollen över elverktyget.

3.2 Elektrisk säkerhet

a) **Kontakten till elverktyget ska passa i uttaget.** Stickproppen får absolut inte förändras. Använd aldrig uttagsadaptar till elverktyg med jordad kontakt. Oförändrade stickproppar och

passande vägguttag reducerar risken för elektriskt slag.

b) **Undvik kroppskontakt med jordade ytor som t.ex. rör, värmeelement, spisar och kylskåp.** Det finns en större risk för elektriskt slag om din kropp är jordad.

c) **Skydda elverktyg från regn och fukt.** Tränger det in vatten i elverktyget, ökar risken för elstötar.

d) **Använd aldrig sladden för att bära elverktyget, hänga upp det eller för att dra ur kontakten.** Håll nätsladden på avstånd från värme, olja, skarpa kanter och rörliga maskindelar. Skadade eller tilltrasslade ledningar ökar risken för elektriskt slag.

e) **Ska du jobba med elverktyg utomhus, använd alltid förlängningssladd avsedd för utomhusbruk.** Om en lämplig förlängningssladd för utomhusbruk används minskar risken för elektriskt slag.

f) **Måste du använda elverktyg i fuktiga utrymmen, använd jordfelsbrytare.** Jordfelsbrytaren minskar risken för elstötar.

3.3 Personsäkerhet

a) **Var uppmärksam, kontrollera vad du gör och använd elverktyget med förnuft.** Använd aldrig elverktyg om du är trött eller påverkad av droger, alkohol eller medicin. Ett ögonblicks bristande uppmärksamhet när du använder elverktyg kan leda till svåra skador.

b) **Bär alltid personlig skyddsutrustning och skyddsglasögon.** Använd personlig skyddsutrustning som andningsskydd, halksäkra skyddsskor, skyddshjälm och hörselskydd som passar användningsområde och arbetssätt, så minskar risken för skador.

c) **Undvik oavsiktlig igångsättning. Se till så att elverktyget är avstängt innan du sätter i kontakten eller batteriet och tar upp eller bär maskinen.** Har du fingret på brytaren när du bär elverktyget eller maskinen är på när du sätter i kontakten eller batteriet, finns risk för olyckor.

d) **Ta bort skruvnycklar och inställningsverktyg innan du slår på elverktyget.** Ett verktyg eller en nyckel i en roterande komponent kan medföra kroppsskada.

e) **Undvik konstiga kroppsställningar. Se till att du står stadigt och håller balansen.** Då har du bättre kontroll över elverktyget i oväntade situationer.

f) **Bär lämpliga kläder.** Bär inte löst hängande kläder eller smycken. Håll håret, kläderna och handskarna på avstånd från rörliga delar. Löst hängande kläder, smycken och långt hår kan dras in av roterande delar.

g) **Går det att ansluta dammsug och -uppsamling, se till så att de är anslutna och anslutna på rätt sätt.** Använder du dammsug, kan du minska risken med damm.

3.4 Hantera och använd elverktyg på rätt sätt

a) **Överbelasta inte elverktyget. Använd för aktuellt arbete avsett elverktyg.** Med ett lämpligt elverktyg kan du arbeta bättre och säkrare inom angivet effektområde.

b) **Ett elverktyg med defekt strömställare får inte längre användas.** Ett elverktyg som inte kan kopplas in eller ur är farligt och måste repareras.

c) **Dra ur kontakten eller ta ur batteriet innan du gör inställningar, byter tillbehör eller lägger undan maskinen.** På så vis undviker du att elverktyget går igång av misstag.

d) **Förvara elverktygen oåtkomliga för barn. Den som inte kan maskinen eller som inte läst anvisningarna ska heller inte använda maskinen.** Elverktygen är farliga om de används av oerfarna personer.

e) **Sköt elverktygen noggrant. Kontrollera att de rörliga delarna fungerar som de ska och inte kärvar och kontrollera att inga delar är sönder eller så skadade att det påverkar elverktygets funktion negativt. Reparera skadade delar innan du använder maskinen.** Många olyckor orsakas av dåligt skötta elverktyg.

f) **Håll skärverktygen skarpa och rena.** Omsorgsfullt skötta skärverktyg med skarpa eggar kommer inte så lätt i kläm och går lättare att styra.

g) **Använd elverktyg, tillbehör, verktyg osv. enligt anvisningarna. Ta hänsyn till arbetsvillkoren och arbetsmomenten.** Används elverktyget på icke ändamålsenligt sätt kan farliga situationer uppstå.

3.5 Hantera och använd sladdlösa elverktyg på rätt sätt

a) **Ladda bara batterierna i laddare som tillverkaren rekommenderar.** Om en laddare som är avsedd för en viss typ av batterier används för andra batterityper finns risk för brand.

b) **Använd bara sådana batterier som är avsedda för elverktyget.** Används andra batterier finns risk för kroppsskada och brand.

c) **Se till så att batteriet inte kommer i kontakt med gem, mynt, nycklar, spik, skruv och andra små metallföremål som kan kortsluta batteriet.** En kortslutning av batteriets kontakter kan leda till brännskador eller brand.

d) **Felaktig användning kan få batteriet att läcka batterivätska.** Undvik kontakt med vätskan. Vid oavsiktlig kontakt spola med vatten. Om vätska kommer i kontakt med ögonen uppsök dessutom läkare. Batterivätskan kan medföra hudirritation eller brännskada.

3.6 Service

a) **Låt bara behörig elektriker reparera elverktyget med originalreservdelar.** Då kan du lita på att maskinen är säker att använda.

4. Särskilda säkerhetsanvisningar



Trasiga litiumjonbatterier kan läcka en sur, brännbar vätska!

Om du får läckande batterivätska på huden, spola direkt med rikligt med vatten. Om du får batterivätska i ögonen, skölj med rent vatten och sök omedelbart läkarvård!



Skydda batterierna mot fukt!



Använd aldrig trasiga eller deformerade batterier!

Skydda batterierna mot brand!

Öppna aldrig batterierna!

Rör eller kortslut aldrig batteripolerna!

Ta ut batteriet ur maskinen innan du utför inställningar, ombyggnad, underhåll eller rengöring.

Se till att maskinen är avstängd när du sätter i batteriet.

Används inte till frysta eller bundna binde-/tättningsmedel.

Överbelasta inte motorn! Vid överbelastning måste enheten stängas av och batteriet tas ur. Felsök och åtgärda problemet.

Läs igenom monteringsanvisningarna. Den främre kåpan, röret och gångorna ska hanteras korrekt vid montering, och allt måste skruvas fast ordentligt.

Använd alltid skyddsglasögon.

Klämrisk! Håll inte i kuggstången (5)! Kontrollera att inga komponenter kläms av kuggstången!

Följ alltid gällande nationella säkerhetsföreskrifter för det material som ska bearbetas.

Se även anvisningarna från binde-/tättningsmedlets tillverkare! Läs igenom de säkerhetsanvisningar som medföljer förbrukningsmaterialet.

Tättnings-/bindemedel kan utgöra en risk. Lakta samtliga anvisningar på behållaren eller information från tillverkaren som rör bearbetningen av materialet. Hantera inget material vars risker du inte känner till.

Vid rengöring får du inte använda lösningsmedel, syrahaltiga eller andra aggressiva rengöringsmedel.

Placera enheten och dess komponenter på ett säkert sätt (se t.ex. till att demonterade rör (3) inte rullar iväg).

5. Översikt

Se sid. 2.

- 1 Främre kåpa
- 2 Munstycke (till foliepåse) *
- 3 Rör
- 4 Gångor för montering av rör

- 5 Kuggstång
 - 6 Kuggstångsknapp
 - 7 Strömbrytare för PÅ/AV
 - 8 Vred för att ställa in matningshastigheten
 - 9 Batterispärr
 - 10 Batteri
 - 11 Foliepåse *
 - 12 Skruv
 - 13 Utmatningstallrik för foliepåse
 - 14 Utmatningstallrik för patron
 - 15 Patron *
- * Ingår inte i leveransen

6. Före första användning

6.1 Batteri

Ladda batteriet före användning.

Ladda batteriet så snart effekten börjar avta.

Optimal förvaringstemperatur ligger mellan 10°C och 30°C.

Ta ur: Tryck på batterifrigöraren (9) och ta ur (10) batteriet.

Sätta i: Skjut in batteriet (10) tills det låses på plats.

6.2 Montera foliepåse

 Ta tag i **utmatningstallriken för foliepåse (13)** och **montera** enligt anvisningarna (skruva ur röret (3), sätt tillbaka det igen när du är klar)! Se sidan 2, bild A.

- Skruva av (1) rörets (3) främre kåpa.
- Skär av munstyckets (2) spets, så att du får ett för arbetet lämpligt hål.
- För in foliepåsen i (3) röret (kuggstången skjuts (5) då tillbaka).
- Skär av foliepåsen (11) enligt anvisningarna från påsens tillverkare.
- För in munstycket i (2) främre kåpan och skruva fast (1) kåpan.
- Tryck lätt på kuggstångsknappen (6) så att stängen skjuts framåt. Den ska ligga emot påsen.

6.3 Montera patron

 Ta tag i **utmatningstallriken för foliepåse (13)** och **demontera** den enligt anvisningarna (skruva ur röret (3), sätt tillbaka det igen när du är klar)! Se sidan 2, bild B.

- Skruva av (1) rörets (3) främre kåpa.
- Öppna patronen (15) enligt anvisningar från patronens tillverkare.
- Skär av spetsen på patronens munstycke, så att du får ett för arbetet lämpligt hål.
- För in patronen (15) och lämpligt patronmunstycke i röret (3) (kuggstången skjuts (5) tillbaka).
- Skruva fast (1) kåpan.
- Tryck lätt på kuggstångsknappen (6) så att stängen skjuts framåt. Den ska ligga emot patronen.

7. Användning

7.1 Multifunktionellt övervakningssystem

 Om enheten stänger av sig själv har elektroniken försatt den i självskyddsläge.

Orsak och åtgärd:

1. **Batteriet är nästan tomt** (elektroniken skyddar batteriet mot djupurladdning).
Batteriet är nästan tomt; ladda det!
2. Lång, kontinuerlig överbelastning av maskinen får **termoskyddet** att lösa ut.
Låt maskin eller batteri svalna.
3. Maskinen slår av vid **för hög strömstyrka** (t.ex. vid långvarig överbelastning).
Stäng av enheten med strömbrytaren (7), ta ur batteriet, felsök och åtgärda problemet.

7.2 Ställa in matningshastigheten

Ställ in matningshastigheten med vredet (8).

7.3 Start och stopp

Slå PÅ: Tryck på strömbrytaren (7).

Slå av: Släpp strömbrytaren (7). **Tips:** Kuggstången dras automatiskt tillbaka en liten bit, för att undvika dropp.

Men om man trycker på strömbrytaren i korta avstånd (kortare än 1 sekund) dras den inte automatiskt tillbaka. På så vis är det möjligt att dosera exakt i små mängder.

Tips: När patronen eller foliepåsen är tom stängs motorn av automatiskt.

8. Tillbehör

Använd bara Metabo originaltillbehör.

Ombyggnadssats 400 ml, best.nr.: 6.30148

Innehåller en kort kuggstång (5) och 400 ml rör (3), för byte.

Se sidan 2, bild C.

- Skruva av röret (3).
 - Skruva ur skruven ur kuggstångsknappen (6) och dra kuggstångsknappen (6) bakåt, ut ur stängen (5).
 - Dra ut kuggstången från motorn framifrån.
 - Skruva ur skruven och demontera komponent (12) till (14) från kuggstången.
 - Skjut in ombyggnadssatsens kuggstång framifrån.
 - Sätt in kuggstångsknappen (6) och fäst med skruven.
 - Montera komponent (12) till (14) på den andra kuggstången, fäst med skruven.
 - Skruva fast ombyggnadssatsens rör.
- Det kompletta tillbehörssortimentet hittar du på www.metabo.com eller i tillbehörskatalogen.

9. Reparationer



Använd hörselskydd!



Elverktyg får bara repareras av behörig elektriker!

Metabo-elverktyg som behöver reparation skickar du till din Metabo-återförsäljare. Adresser, se www.metabo.com.

Du kan hämta reservdelslistor på www.metabo.com.

10. Miljöskydd

Följ nationella miljöföreskrifter för omhändertagande och återvinning av uttjänta maskiner, förpackningar och tillbehör.

Batterier får aldrig avyttras med hushållssoporna! Lämna tillbaka trasiga eller uttjänta batterier till Metabo-återförsäljaren!

Batterier får aldrig kastas i vatten.

 Gäller endast EU-länder: avyttra inte uttjänta elverktyg med hushållssoporna! Enligt EU-direktiv 2002/96/EG om uttjänta el- och elektronikprodukter samt enligt harmoniserad nationell lag ska uttjänta elverktyg källsorteras för miljövänlig återvinning.

Ladda ur batteriet i elverktyget före återvinning. Säkra kontakterna mot kortslutning (isolera t.ex. med tejp).

11. Tekniska data

Förklaring till uppgifterna på sid. 3.

Vi förbehåller oss rätten till ändringar pga. den tekniska utvecklingen.

U = Batterispänning
v = Matningshastighet
F = Tryckkraft
m = Vikt (med minsta batteriet)

Mätvärden uppmätta enligt EN 60745.

===Likström

Angivna tekniska data ligger inom toleranserna (enligt respektive gällande standard).



Utsläppsvärden

Dessa värden medger en bedömning av verktygets utsläpp samt jämförelse med andra eldrivna verktyg. Beroende på förhållandena, verktygets skick och hur verktyget används kan de faktiska värdena vara högre eller lägre. Räkna även med pauser och perioder med lägre belastning. Använd de uppskattade värdena för att ta fram skyddsåtgärder för användaren, t.ex. organisatoriska åtgärder.

Totalvärde vibrationer (vektorsumma i tre led) beräknas enligt EN 60745:

a_h = Vibrationsemissionsvärde
 K_h = Osäkerhet (vibrationer)

Normal, A-viktad ljudnivå:

L_{pA} = Ljudtrycksnivå
 L_{WA} = Ljudeffektsnivå
 K_{pA}, K_{WA} = Osäkerhet

Alkuperäiset ohjeet

1. Vaatimustenmukaisuusvaakuutus

Vakuutamme vastaavamme siitä, että nämä akku-käyttöiset patruunapistoolit ovat sivulla 3 mainittujen standardien ja määräysten mukaisia.

2. Määräystenmukainen käyttö

Laitte on tarkoitettu tiiviste- tai liimamassan puristamiseen patruunoista tai kalvopakkauksista.

Laitte ei ole tarkoitettu elintarvikkeille eikä lääketieteellisen / eläinlääketieteelliseen käyttöön. Älä käytä paineenalaisia patruunoita. Älä käytä isku-/ekspansiotyökäluä.

Käyttäjä vastaa kaikista määräysten vastaisesta käytöstä johtuvista vaurioista.

Yleisiä tapaturmantorjuntaohjeita ja mukana toimitettuja turvallisuusohjeita on noudatettava.

3. Yleiset turvallisuusohjeet



Huomioi tällä symbolilla merkityt tekstikohdat suojataksesi itseäsi ja sähkötyökäluä!



VAROITUS – lue käyttöohjeet, jotta saat pienennettyä loukkaantumisvaaraa.

Anna sähkötyökälu vain yhdessä näiden asiakirjojen kanssa eteenpäin.

Sähkötyökälujen yleiset turvallisuusohjeet



VAROITUS – Lue kaikki turvallisuusohjeet ja neuvot huolellisesti läpi. Turvallisuusohjeiden ja neuvojen noudattamatta jättäminen saattaa aiheuttaa sähköiskun, tulipalon ja/tai vakavia vammoja.

Säilytä kaikki turvallisuusohjeet ja neuvot huolellisesti tulevaa käyttöä varten! Turvallisuusohjeissa käytetty termi "sähkötyökälu" viittaa verkkokäyttöisiin sähkötyökäluihin (verkkojohdolla) ja akkukäyttöisiin sähkötyökäluihin (ilman verkkojohtoa).

3.1 Työpisteen turvallisuus

a) Huolehdi työskentelyalueen puhtaudesta ja hyvästä valaistuksesta. Epäjärjestys tai valaistamattomat työskentelyalueet voivat johtaa tapaturmiin.

b) Älä työskentele sähkötyökälualla räjähdysalttiissa ympäristössä, jossa on palavia nesteitä, kaasuja tai pölyä. Sähkötyökälu muodostaa kipinöitä, jotka saattavat sytyttää pölyn tai höyryä.

c) Pidä lapset ja sivulliset loitolla sähkötyökäluä käyttäessäsi. Voit menettää laitteesi hallinnan huomiosi suuntautuessa muualle.

3.2 Sähköturvallisuus

a) Sähkötyökäluun pistotulpan täytyy sopia pistorasiaan. Pistotulppaa ei saa muuttaa millään tavalla. Älä käytä mitään adapteripistoketta yhdessä suojamaadoitettujen sähkötyökälujen kanssa. Alkuperäisessä kunnossa olevat pistotulpat ja sopivat pistorasiat vähentävät sähköiskun vaaraa.

b) Vältä koskettamasta maadoitettuja pintoja, kuten putkia, pattereita, liesiä tai jääkaappeja. Sähköiskun vaara kasvaa, jos kehosi on maadoitettu.

c) Älä aseta sähkötyökäluja alttiiksi sateelle tai kosteudelle. Veden tunkeutuminen sähkötyökäluun sisään lisää sähköiskun vaaraa.

d) Älä käytä verkkojohtoa väärin. Älä käytä sitä sähkötyökäluun kantamiseen, vetämiseen tai pistotulpan irrottamiseen pistorasista. Pidä johto loitolla kuumuudesta, öljystä, terävistä reunoista ja liikkuvista osista. Vahingoittuneet tai sotkeutuneet johdot kasvattavat sähköiskun vaaraa.

e) Kun työskentelet sähkötyökäluun kanssa ulkona, käytä ainoastaan sellaista jatkojohtoa, joka on hyväksytty myös ulkokäyttöön. Ulkokäyttöön soveltuvan jatkojohdon käyttö pienentää sähköiskun vaaraa.

f) Jos sähkötyökäluun kanssa on pakko työskennellä kosteassa ympäristössä, käytä siinä tapauksessa vikavirtasuojakytkintä. Vikavirtasuojakytkimen käyttö pienentää sähköiskun vaaraa.

3.3 Henkilöturvallisuus

a) Ole valpas, kiinnitä huomiota työskentelyysi ja noudata tervettä järkeä sähkötyökäluä käytäessäsi. Älä käytä sähkötyökäluä, jos olet väsynyt tai huumeiden, alkoholin tai lääkkeiden vaikutuksen alaisena. Hetken tarkkaamattomuus sähkötyökäluä käytettäessä saattaa johtaa vakavaan loukkaantumiseen.

b) Käytä suojavarusteita. Käytä aina suoja-aseja. Suojavarusteet, kuten pölyn suojaamaari, luistamattomat turvajalkineet, kypärä ja kuulosuojaimet, pienentävät tilanteen mukaan oikein käytettyinä loukkaantumisriskiä.

c) Vältä sähkötyökäluun tahatonta käynnistämistä. Varmista, että sähkötyökälu on kytketty pois päältä, ennen kuin kosketat/kannat sitä tai kytket sen sähköverkkoon ja/tai akkuun. Voit aiheuttaa onnettomuuden, jos kannat sähkötyökäluä sormi käynnistyskytkimellä tai kytket sähkötyökäluun pistotulpan pistorasiaan käynnistyskytkimen ollessa käyntiasennossa.

d) Ota kaikki säätötyökälu tai ruuvitalat pois, ennen kuin käynnistät sähkötyökäluun. Työkälu tai avain, joka on jätetty paikalleen laitteen pyöri-vään osaan, saattaa aiheuttaa vammoja.

e) Vältä epänormaaleja työskentelyasentoja. Huolehdi aina tukevasta seisoma-asennosta ja tasapainosta. Näin pystyt hallitsemaan sähkötyökäluä paremmin odottamattomissa tilanteissa.

f) Käytä tarkoitukseen soveltuvia vaatteita. Älä käytä löysää työvaatteita tai koruja. Pidä hiukset, vaatteet ja käsinet loitolla liikkuvista osista. Väljät vaatteet, korut ja pitkät hiukset voivat takerua liikkuviin osiin.

g) Jos pölynimu- ja keruulaitteita voidaan asentaa, varmista, että ne ovat kunnolla paikoillaan ja että niitä käytetään oikealla tavalla. Pölynimurin käyttö voi vähentää pölyn aiheuttamaa vaaraa.

3.4 Sähkötyökalujen käyttö ja huolellinen hoito

a) Älä ylikuormita laitetta. Käytä kyseiseen työhön tarkoitettua sähkötyökalua. Sopivaa sähkötyökalua käyttäen työskentelet paremmin ja varmemmin tehoalueella, jolle sähkötyökalu on tarkoitettu.

b) Älä käytä sähkötyökalua, jota ei voida käynnistää ja pysäyttää käynnistyskytkimestä. Sähkötyökalu, jota ei voida enää käynnistää ja pysäyttää käynnistyskytkimellä, on vaarallinen ja täytyy korjata.

c) Irrota pistotulppa pistorasiasta ja/tai ota akku pois, ennen kuin teet laitteeseen säätöjä, vaihdot lisätarvikkeita tai viet laitteen säilytyspaikkaansa. Tämä varotoimenpide estää sähkötyökalun tahattoman käynnistymisen.

d) Säilytä sähkötyökalut poissa lasten ulottuvilta, kun niitä ei käytetä. Älä anna sellaisten henkilöiden käyttää sähkötyökalua, jotka eivät ole tutustuneet sen käyttöön tai jotka eivät ole lukeneet näitä ohjeita. Sähkötyökalut ovat vaarallisia, jos niitä käyttävät kokemattomat henkilöt.

e) Hoida sähkötyökaluja huolellisesti. Tarkasta, että liikkuvat osat toimivat moitteettomasti ja jumiutumatta. Varmista, ettei sähkötyökalussa ole murtuneita tai vaurioituneita osia, jotka voisivat haitata sen toimintaa. Korjauta mahdolliset viat ennen sähkötyökalun käyttöä. Monen tapaturman syyt löytyvät huonosti huolletuista laitteista.

f) Pidä leikkuuterät terävinä ja puhtaina. Huolellisesti hoidetut leikkuuterät, joiden leikkuureunat ovat teräviä, eivät tartu helposti kiinni ja niitä on helpompi hallita.

g) Käytä sähkötyökalua, tarvikkeita, teriä yms. näiden ohjeiden mukaan. Ota tällöin huomioon työolosuhteet ja suoritettava toimenpide. Sähkötyökalun epäasianmukainen käyttö saattaa johtaa vaarallisiin tilanteisiin.

3.5 Akulla varustettujen työkalujen käyttö ja huolellinen hoito

a) Lataa akut vain valmistajan suosittelemissa latauslaitteissa. Latauslaite, joka soveltuu määrättyntyyppiselle akulle, saattaa muodostaa tulipalovaaran erilaista akkua ladattaessa.

b) Käytä sähkötyökalussa ainoastaan kyseiseen sähkötyökaluun tarkoitettua akkua. Jonkun muun akun käyttö saattaa johtaa loukkaantumiseen ja tulipaloon.

c) Pidä irrotettu akku loitolla paperiliittimistä, kolikoista, avaimista, nauloista, ruuveista tai muista pienistä metalliesineistä, jotka voivat oikosulkea akun koskettimet. Akkukoskettimien välinen oikosulku saattaa aiheuttaa palovammoja tai johtaa tulipaloon.

d) Jos akkua käytetään väärin, siitä saattaa vuotaa ulos nestettä, jota ei tule koskettaa. Jos kosketat siihen vahingossa, huuhtele tahriintunut kohta puhtaaksi vedellä. Jos nestettä pääsee silmiin, virtaita tämän lisäksi lääkärin apua. Akusta vuotava neste saattaa aiheuttaa ärsytystä ja palovammoja.

3.6 Huolto

a) Sähkötyökalun korjaus tulee antaa ainoastaan valtuutetun ammattihenkilön tehtäväksi ja vain aluperäisiä varaosia käyttäen. Näin varmistetaan sähkötyökalun turvallisuuden säilyminen.

4. Erityiset turvallisuusohjeet



Viallisesta Li-Ion-akusta voi valua ulos lievästi hapanta, palonarkaa nestettä!

Jos akkunestettä valuu ulos ja sitä joutuu iholle, huuhtelee heti runsaalla vedellä. Jos akkunestettä joutuu silmiin, pese ne puhtaalla vedellä ja hakeudu välittömästi lääkärin hoitoon!



Suojaa akut kosteudelta!

Älä käytä viallisia tai vääntyneitä akkuja!



Älä altista akkuja tulelle!

Älä avaa akkuja!

Älä koske akun koskettimiin äläkä oikosulje niitä!

Poista akku koneesta ennen säädön, tarvikkeiden, huollon tai puhdistuksen suoritusta.

Varmista, että kone on pois päältä, kun laitat akun paikalleen.

Älä käytä jäätynyttä tai sitoutuneita liima- tai tiivistemassoja.

Älä ylikuormita moottoria! Ylikuormitustapauksessa sammuta laite, ota akku pois, selvitä toimintahäiriön syy ja korjaa vika.

Noudata kokoonpano-ohjeita. Etukansi, putki ja kierrengas täytyy asentaa oikein ja ruuvata pitävästi paikoilleen.

Käytä aina suojalaseja.

Litistymisvaara! Älä kosketa hammastankoa (5)! Huolehdi siitä, ettei hammastankoon jää mitään jumiin!

Noudata omassa maassasi voimassaolevia, työstettäviin materiaaleihin liittyviä määräyksiä.

Noudata liima- tai tiivistemassavalmistajan antamia ohjeita! Noudata käyttömateriaalin käyttöturvallisuustiedotteen ohjeita.

Tiiviste- tai liimamassat voivat aiheuttaa vaaroja. Noudata kaikkia pakkauksessa olevia ohjeita ja käytettävän aineen valmistajan ilmoittamia tietoja. Älä käytä sellaisia materiaaleja, joiden vaarallisuutta ei tunneta.

Älä puhdistaa liuotin-, happopitoisilla tai muilla syövyttävillä puhdistusaineilla.

Laita laite ja sen yksittäisosat turvallisesti syrjään (esim. varmista irrotettu putki (3) poisvierimisen estämiseksi).

5. Yleiskuva

Katso sivu 2.

- 1 Etukansi
- 2 Suutin (kalvopakkausille) *
- 3 Putki
- 4 Kierrerengas putken kiinniruuvaukseen
- 5 Hammastanko
- 6 Hammastankonuppi
- 7 Painokytkin päälle- ja poiskytkentään
- 8 Säättöpyörä syöttönopeuden säätöön
- 9 Akun lukituksen avauspainike
- 10 Akku
- 11 Kalvopakkaus *
- 12 Pultti
- 13 Kalvopussien puristuslautanen
- 14 Patruunoiden puristuslautanen
- 15 Patruuna *

* ei kuulu toimitukseen

6. Käyttöönotto

6.1 Akku

Lataa akku ennen käyttöä.

Lataa akku uudelleen sen tehon laskiessa.

Optimaalinen säilytyslämpötila on 10 ... 30 °C.

Irrotus: Paina akun lukituksen avauspainiketta (9) ja ota akku (10) pois.

Asennus: Työnnä akku (10) paikalleen, niin että se napsahtaa kiinni.

6.2 Kalvopakkauksen asennus

 **Kiinnitä kalvopakkausten puristuslautanen (13)** kuvan mukaisesti paikalleen (ruuvaa sitä varten putki (3) irti, ja sen jälkeen taas pitävästi kiinni)! Katso sivu 2, kuva A.

- Ruuvaa etukansi (1) irti putkesta (3).
- Katkaise suuttimen (2) kärki irti niin kuin työ vaatii.
- Työnnä kalvopakkaus putken (3) sisään (tällöin hammastanko (5) työnnetään taaksepäin).
- Leikkaa kalvopakkaus (11) auki niin kuin kalvopakkausten valmistaja on suositellut.
- Aseta suutin etukanteen (2) ja ruuvaa etukansi (1) pitävästi paikalleen.
- Paina kevyesti hammastankonuppia (6) ja työnnä hammastankoa näin eteenpäin, kunnes se koskettaa kalvopakkausta.

6.3 Patruunan asennus

 **Irrota kalvopakkausten puristuslautanen (13)** kuvan mukaisesti (ruuvaa sitä varten putki (3) irti, ja sen jälkeen taas pitävästi kiinni)! Katso sivu 2, kuva B.

- Ruuvaa etukansi (1) irti putkesta (3).
- Avaa patruuna (15) niin kuin patruunan valmistaja on suositellut.
- Katkaise patruunan kärki irti niin kuin työ vaatii.
- Työnnä patruuna (15) kiinnitetyn patruunan suuttimen kanssa putken (3) sisään (tällöin hammastanko (5) työnnetään taaksepäin).
- Ruuvaa etukansi (1) pitävästi paikalleen.
- Paina kevyesti hammastankonuppia (6) ja työnnä hammastankoa näin eteenpäin, kunnes se koskettaa patruunaa.

7. Käyttö

7.1 Monitoiminen valvontajärjestelmä

 Jos laite kytkeytyy itsestään pois päältä, elektroniikka on aktivoitunut itsesuojaustilan.

Syyt ja korjaustoimenpiteet:

1. **Akku lähes tyhjä** (elektroniikka suojaa akkua syväpurkautumisvaaralta).
Jos akku on lähes tyhjä, se on ladattava!
2. Koneen pitkään kestävä ylikuormittaminen johtaa **pois päältä kytkeytymiseen korkean lämpötilan vuoksi**.
Anna koneen tai akun jäähtyä.
3. Jos **virran voimakkuus kasvaa liian suureksi** (esimerkiksi pitempään kestävässä ylikuormituksessa), laite kytkeytyy pois päältä.
Kytke laite pois päältä painokytkimellä (7), ota akku pois, selvitä toimintahäiriön syy ja korjaa vika.

7.2 Syöttönopeuden säätö

Säädä syöttönopeus säättöpyörästä (8).

7.3 Päälle-/poiskytkentä

Päällekytkentä: Paina painokytkintä (7).

Poiskytkentä: Vapauta painokytkin (7).

Huomautus: Hammastankoa vedetään automaattisesti hieman taaksepäin jälkipisaroinnin välttämiseksi.

Jos painokytkintä painetaan lyhyin aikavälein (alle 1 sekunnin välein), automaattista taaksepäinvetoa ei tapahdu. Näin pystytään annostelevaan tarkasti pieniä määriä.

Huomautus: Kun patruuna tai kalvopakkaus on tyhjä, moottori sammuu automaattisesti.

8. Lisätarvikkeet

Käytä ainoastaan alkuperäisiä Metabo-lisätarvikkeita.

Muutossarja 400 ml Tilausnumero: 6.30148

Koostuu lyhyestä hammastangosta (5) ja 400 ml putkesta (3) vaihtoa varten.

Katso sivu 2, kuva C.

- Ruuvaa putki (3) irti.
 - Kierrä pultti irti hammastankonupista (6) ja vedä hammastankonuppi (6) takakautta irti hammastangosta (5).
 - Vedä hammastanko etukautta ulos moottorikotelosta.
 - Ruuvaa pultti irti ja irrota rakenneosat (12) - (14) hammastangosta.
 - Työnnä muutossarjan hammastanko etukautta sisään.
 - Laita hammastankonuppi (6) paikalleen ja ruuvaa pultilla kiinni.
 - Asenna rakenneosat (12) - (14) toiseen hammastankoon ja ruuvaa pultilla kiinni.
 - Ruuvaa muutossarjan putki pitävästi paikalleen.
- Lisätarvikkeiden täydellinen valikoima katso www.metabo.com tai lisätarvikeluettelo.

9. Korjaus

 Sähkötyökalujen korjaustöitä saavat suorittaa ainoastaan sähköalan ammattilaiset!

Jos Metabo-sähkötyökalusi tarvitsee korjausta, ota yhteyttä Metabo-edustajaan. Osoitteet, katso www.metabo.com.

Varaosalistat voit imuroida osoitteesta www.metabo.com.

10. Ympäristönsuojelu

Noudata käytöstä poistettujen koneiden, pakkausten ja lisätarvikkeiden hävittämistä ja kierrätystä koskevia kansallisia määräyksiä.

Akkuja ei saa hävittää talousjätteen mukana! Palauta vialliset tai käytöstä poistetut akut Metabokauppiaille!

Älä heitä akkuja veteen.

 Vain EU-maille: Älä hävitä sähkötyökaluja kotitalousjätteen mukana! Loppuun käytetyt sähkötyökalut on kerättävä erikseen talteen ja ohjattava ympäristöä säästävään kierrätykseen käytettyjä sähkö- ja elektroniikkalaitteita koskevan EU-direktiivin 2002/96/EY ja paikallisten lakimääräysten mukaisesti.

Ennen kuin viet akun kierrätyspisteeseen, tyhjennä akun lataus sähkötyökalussa. Varmista koskettimet oikosulun estämiseksi (esimerkiksi teipillä eristämällä).

11. Tekniset tiedot

Selityksiä sivulla 3 oleville tiedoille.

Pidätämme oikeuden suorittaa teknisen kehityksen vaatimia muutoksia.

- U = akun jännite
- v = syöttönopeus
- F = puristusvoima

m = paino (pienimmän akun kanssa)

Mittausarvot ilmoitettu EN 60745 mukaan.

== Tasavirta

Annetut tekniset tiedot ovat toleranssien mukaisia (vastaavat kyseisiä voimassa olevia standardeja).

 **Päästöarvot**
Nämä arvot mahdollistavat sähkötyökalun päästöjen arvioimisen ja erilaisten sähkötyökalujen keskinäisen vertailun. Kulloisistakin käyttöolosuhteista, sähkötyökalun kunnosta tai käyttötarkuksesta riippuen todellinen kuormitus voi olla kyseisiä arvoja suurempi tai pienempi. Huomioi arvioinnissa työtautot ja vähäisemmän kuormituksen jaksot. Määritä nämä tekijät huomioiden arvioitujen arvojen perusteella käyttäjän suojaamiseen vaadittavat toimenpiteet.

Värähtelyn kokonaisarvo (kolmen suunnan vektorisumma), määritetty EN 60745 mukaan:

a_h = värähtelyarvo

K_h = epävarmuus (värähtely)

Tyypillinen A-painotettu äänitaso:

L_{pA} = äänenpainetaso

L_{WA} = äänentehotaso

K_{pA} , K_{WA} = epävarmuus

 **Käytä kuulonsuojaimia!**

Original bruksanvisning

1. Samsvarserklæring

Vi erklærer under eget ansvar at denne batteridrevne fugepistol er i samsvar med standardene og retningslinjene som er oppført på side 3.

2. Forskriftsmessig bruk

Apparatet egner seg til å presse ut tenningsstoff eller lim fra patroner eller folieposer.

Apparatet er ikke beregnet på dagligvarer eller medisinske/dyremedisinske formål. Bearbeid ikke patroner som står under trykk. Skal ikke brukes som løfte-/presstøpemunnstykke.

Brukeren er alene ansvarlig for skader som oppstår pga. ikke-forskriftsmessig bruk.

Gjeldende arbeidsmiljøforskrifter og vedlagt sikkerhetsinformasjon må overholdes.

3. Generell sikkerhetsinformasjon



For din egen sikkerhet og for å beskytte elektroverktøyet må du ta hensyn til tekst som er merket med dette symbolet.



ADVARSEL – Les bruksanvisningen for å minimere skaderisikoen.

Lån bare ut elektroverktøyet ditt sammen med disse dokumentene.

Generell sikkerhetsinformasjon for elektroverktøy



OBS – Les gjennom all sikkerhetsinformasjon og alle anvisninger. Dersom sikkerhetsinformasjonen og anvisningene ikke overholdes, kan det medføre elektrisk støt, brann og/eller alvorlige skader.

Oppbevar all sikkerhetsinformasjon og alle anvisninger for fremtidig bruk! Nedenfor brukes uttrykket "elektro-verktøy". Det viser til nettdrevne elektroverktøy (med ledning) og batteridrevne elektroverktøy (uten ledning).

3.1 Sikkerhet på arbeidsplassen

a) **Hold arbeidsplassen ren og ha tilstrekkelig belysning.** Rotete arbeidsområder og arbeidsområder uten lys kan føre til ulykker.

b) **Ikke arbeid med elektroverktøyet i eksplosjonsutsatte omgivelser hvor det finnes brennbare væsker, gass eller støv.** Elektroverktøy lager gnister som kan antenne støv eller damper.

c) **Hold barn og andre personer borte fra elektroverktøyet mens det er i bruk.** Hvis du blir forstyrret under arbeidet, kan du miste kontrollen over maskinen.

3.2 Elektrisk sikkerhet

a) **Elektroverktøyet støpsel må passe i stikkontakten. Støpselet må ikke forandres på**

noen som helst måte. Bruk ikke adapterkontakter sammen med jordet elektroverktøy. Bruk av støpsler som ikke er forandret på og passende stikkontakter reduserer risikoen for elektriske støt.

b) **Unngå kroppskontakt med jordede overflater slik som rør, ovner, komfyrer og kjøleskap.** Det er større fare ved elektriske støt hvis kroppen din er jordet.

c) **Hold elektroverktøyet borte fra regn og fuktighet.** Dersom det kommer vann i et elektroverktøy, øker risikoen for elektrisk støt.

d) **Ikke bruk ledningen til andre formål, f.eks. til å bære maskinen, henge den opp eller til å trekke støpselet ut av stikkontakten. Hold ledningen unna varme, olje, skarpe kanter eller maskindeler som beveger seg.** Med skadede eller opphopede ledninger øker risikoen for elektriske støt.

e) **Når du arbeider utendørs med et elektroverktøy, må du kun bruke skjøteledning som er godkjent til utendørs bruk.** Bruker du en skjøteledning som er egnet for utendørs bruk, reduseres risikoen for elektriske støt.

f) **Dersom du ikke kan unngå å bruke elektroverktøyet i fuktige omgivelser, må du bruke jordfeilbryter.** Bruk av jordfeilbryter reduserer risikoen for elektrisk støt.

3.3 Personssikkerhet

a) **Vær oppmerksom, pass på hva du gjør, gå fornuftig frem når du arbeider med et elektroverktøy. Ikke bruk maskinen når du er trett eller er påvirket av narkotika, alkohol eller medikamenter.** Et øyeblikks uoppmerksomhet ved bruk av maskinen kan føre til alvorlige skader.

b) **Bruk personlig verneutstyr og husk alltid å bruke vernebriller.** Bruk av personlig verneutstyr som støvmaske, sklisikre vernesko, hjelm og hørselsvern - avhengig av type og bruk av elektroverktøyet - reduserer risikoen for skader.

c) **Unngå å starte verktøyet ved en feiltagelse. Forsikre deg om at elektroverktøyet er slått av før du kobler det til strømforsyningen og/eller batteriet og før du løfter det opp eller bærer det.** Hvis du holder fingeren på bryteren når du bærer maskinen, eller kobler maskinen til strømforsyningen i innkoblet tilstand, kan dette føre til ulykker.

d) **Fjern innstillingsverktøy eller skrunøkler før du starter elektroverktøyet.** Et verktøy eller en nøkkel som befinner seg i en roterende maskindel, kan føre til skader.

e) **Unngå unormal kroppsholdning. Sørg for å stå stødig og i balanse.** Da kan du kontrollere maskinen bedre i uventede situasjoner.

f) **Bruk alltid egnede klær.** Ikke bruk vide klær eller smykker. Hold hår, tøy og hanser unna deler som beveger seg. Løstsittende tøy, smykker eller langt hår kan komme inn i deler som beveger seg.

g) Hvis det kan monteres støvavsug- og oppsamlingsinnretninger, må du forvisse deg om at disse er tilkoblet og brukes på korrekt måte. *Bruk av støvavsug kan redusere fare som skyldes støv.*

3.4 Aktsom håndtering og bruk av elektroverktøy

a) **Ikke overbelast maskinen. Bruk et elektroverktøy som er beregnet til den type arbeid du vil utføre. Med et passende elektroverktøy arbeider du bedre og sikrere i det angitte effektområdet.**

b) **Ikke bruk elektroverktøy med defekt av-/påbryter. Et elektroverktøy som ikke lenger kan slås av eller på, er farlig og må repareres.**

c) **Trekk støpselet ut av stikkkontakten og/eller fjern batteriet før du foretar innstillinger på apparatet, skifter tilbehørsdeler eller setter bort apparatet. Disse tiltakene forhindrer utilsikket start av elektroverktøyet.**

d) **Elektroverktøy som ikke er i bruk må oppbevares utilgjengelig for barn. Ikke la maskinen brukes av personer som ikke er fortrolige med den eller ikke har lest disse anvisningene. Elektroverktøy er farlige når de brukes av uerfarne personer.**

e) **Vær nøye med vedlikeholdet av elektroverktøyet. Kontroller at bevegelige maskindeler fungerer feilfritt og ikke hindres, og om det er deler som er brukket eller skadet og har negativ innvirkning på maskinens funksjon. Se til at defekte deler blir reparert før maskinen tas i bruk. Dårlig vedlikeholdte elektroverktøy er årsaken til mange uhell.**

f) **Hold skjæreverktøyene skarpe og rene. Godt stelte skjæreverktøy med skarpe skjær setter seg ikke så ofte fast og er lettere å føre.**

g) **Bruk elektroverktøyet, tilbehør, innstillingsverktøy osv. i overensstemmelse med disse anvisningene. Ta hensyn til arbeidsforholdene og arbeidet som skal utføres. Bruk av elektroverktøy til andre formål enn det som er angitt kan føre til farlige situasjoner.**

3.5 Aktsom håndtering og bruk av elektroverktøy

a) **Lad bare batteriet i ladeapparater som er anbefalt av produsenten. Det oppstår brannfare hvis et ladeapparat som er egnet til en bestemt type batterier, brukes med andre batterier.**

b) **Bruk bare batterier som er ment å brukes til elektroverktøy. Bruk av andre batterier kan medføre skader og brannfare.**

c) **Hold batteriet som ikke er i bruk, unna binders, mynter, nøkler, spikre, skruer og andre små metallgjenstander som kan lage forbindelse mellom kontaktene. En kortslutning mellom batterikontaktene kan føre til forbrenninger eller brann.**

d) **Ved feil bruk kan det komme væske ut av batteriet. Unngå kontakt med denne væsken. Ved tilfeldig kontakt må det skylles med vann.**

Hvis det kommer væske i øynene, må du i tillegg oppsøke lege. *Batterivæske som renner ut kan føre til irritasjoner på huden eller forbrenninger.*

3.6 Service

a) **Elektroverktøyet må bare bli reparert av kvalifiserte fagpersoner som bruker originale reservedeler. Da kan du være sikker på at maskinen fortsatt er sikker å bruke.**

4. Spesiell sikkerhetsinformasjon



Det kan lekke en lett sur, brennbar væske fra ødelagte litium-ion-batterier.

Hvis batterivæske kommer i kontakt med huden, må du straks skylle med rikelig vann. Hvis du får batterivæske i øynene, må du skylle med rent vann og straks oppsøke lege.



Batteriene må beskyttes mot fuktighet.



Ikke bruk defekte eller deformerte batteripakker.



Ikke utsett batteriene for åpen ild.

Ikke åpne batteriene.

Kontaktene i batteriene må ikke berøres eller kortsluttes.

Ta batteriet ut av maskinen før alle former for innstilling, verktøybytte, vedlikehold eller rengjøring.

Kontroller at maskinen er slått av før du setter inn batteriet.

Sett ikke i fryste eller herdede lim- eller tetningsstoffer.

Motoren må ikke overbelastes. Ved overbelastning, slå av apparatet, fjern batteripakken, finn og fjern årsaken.

Følg instruksjonene om montering. Frontkappe, rør og gjengering skal være riktig montert og godt fastskrudd.

Bruk alltid vernebriller.

Klemfare! Ta ikke på tannstangen (5). Pass på at ikke noe blir klemt av tannstangen.

Følg forskriftene som gjelder i ditt land for materialene du skal arbeide med.

Følg anvisningene fra lim- eller tetningsstoffprodusenten. Følg sikkerhetsdatabladet til forbruksmaterialet.

Lim- og tetningsstoff kan forårsake farer. Ta hensyn til alle anvisningene på beholderen eller informasjon som blir gitt av produsenten av stoffet du skal arbeide med. Bruk ingen stoffer der risikoen ikke er kjent.

Rengjør ikke med oppløsningsmiddel, syreholdige eller andre aggressive rengjøringsmidler.

Legg apparatet og enkeltdelene sikkert fra deg (f.eks. sikre det demonterte røret (3) mot å rulle bort).

5. Oversikt

Se side 2.

- 1 Frontkappe
- 2 Dyse (til foliepose) *
- 3 Rør
- 4 Gjengering til å skru fast røret
- 5 Tannstang
- 6 Tannstangknott
- 7 Bryterknapp til å slå av og på
- 8 Stillhjul til innstilling av matningshastigheten
- 9 Opplåsing av batteriet
- 10 Batteri
- 11 Foliepose *
- 12 Skru
- 13 Presskive til foliepose
- 14 Presskive til patron
- 15 Patron *

* ikke inkludert i leveransen

6. Før bruk

6.1 Batteri

Før bruk må batteripakken lades opp.

Lad opp batteripakken på nytt hvis effekten avtar.

Den optimale oppbevaringstemperaturen ligger mellom 10 °C og 30 °C.

Ta ut: Trykk på tasten for opplåsing (9) av batteriet og ta ut (10) batteripakken.

Sette inn: Skyv inn batteriet (10) til det smekker på plass.

6.2 Sette inn foliepose

 Plasser **presskiven for folieposen (13)** som vist (skru ut røret (3), skru det deretter godt på igjen)! Se bilde A på side 2.

- Skru ut frontkappen (1) fra røret (3).
- Skjær av så mye av spissen på dysen (2) som nødvendig for arbeidet.
- Skyv folieposen inn i røret (3) (dermed blir tannstangen (5) skjøvet tilbake).
- Skjær opp folieposen (11) som anbefalt av produsenten.
- Sett dysen inn i frontkappen (2) og skru den godt til (1).
- Trykk forsiktig på tannstangknotten (6) og skyv frem tannstangen til den er i kontakt med folieposen.

6.3 Sette inn patron

 Fjern **presskiven for foliepose (13)** som vist (skru ut røret (3) skru det deretter godt på igjen). Se bilde B på side 2.

- Skru løs frontkappen (1) fra røret (3).
- Åpne patronen (15) som anbefalt av produsenten.
- Skjær av så mye av spissen på patrondysen som nødvendig for arbeidet.
- Skyv patronen (15) med den passende patrondysen inn i røret (3) (dermed blir tannstangen skjøvet (5) tilbake).

- Skru frontkappen (1) godt til.
- Trykk forsiktig på tannstangknotten (6) og skyv frem tannstangen til den er i kontakt med patronen.

7. Bruk

7.1 Multifunksjonelt overvåkingssystem

 Hvis apparatet slår seg automatisk av, har elektronikken aktivert egenbeskyttelsesfunksjonen.

Årsaker og utbedring:

1. **Batteripakken er nesten tom** (elektronikken beskytter batteripakken mot skader i form av dyputlading).
Hvis batteripakken er tom, må den lades på nytt!
2. Langvarig overbelastning av maskinen fører til **utkobling på grunn av høy temperatur**.
La maskinen eller batteripakken avkjøles.
3. Ved **for høy strømstyrke** (som f.eks. ved lang overbelastning) slår apparatet seg av.
Slå av apparatet med bryterknappen (7), fjern batteripakken, finn og fjern årsaken.

7.2 Stille inn matingshastighet

Still inn matingshastigheten med stillhjulet (8).

7.3 Slå på og av

Innkobling: Trykk på bryterknappen (7).

Stopp: Slipp bryterknappen (7). **Henvising:** Tannstangen blir automatisk trukket litt tilbake for å forhindre at det drypper.

Trykkes bryterknappen med korte mellomrom (kortere enn 1 sekund), blir den ikke automatisk trukket tilbake. Slik kan små mengder doseres nøyaktig.

Henvising: Motoren slår seg automatisk av hvis patronen eller folieposen er tom.

8. Tilbehør

Bruk kun originalt Metabo-tilbehør.

Ombyggingssett 400 ml best. nr.: 6.30148

Består av kort tannstang (5) og 400 ml rør (3) til å bytte ut.

Se bilde C på side 2.

- Skru løs (3) røret.
- Skru ut skruen på tannstangknotten (6) og trekk tannstangknotten (6) av tannstangen (5) bakover.
- Trekk tannstangen forover ut av motorhuset.
- Skru ut skruen og demonter komponentene (12) til (14) fra tannstangen.
- Skyv inn tannstangen til ombyggingssettet forfra.
- Fest tannstangknotten (6) og skru den fast med en skru.
- Monter byggekomponentene (12) til (14) på den andre tannstangen og skru den fast med en skru.
- Skru på røret til ombyggingssettet.

no NORSK

Det komplette tilbehørsprogrammet finner du på www.metabo.com eller i tilbehørskatalogen.

9. Reparasjon

 Elektroverktøy må kun repareres av elektro-fagfolk!

Ta kontakt med din Metabo-forhandler hvis du har et Metabo elektroverktøy som må repareres. Adresser på www.metabo.com.

Du kan laste ned reservedelslister fra www.metabo.com.

10. Miljøvern

Følg nasjonale forskrifter for miljøvennlig kassering og resirkulering av gamle maskiner, emballasjer og tilbehør.

Batterier må ikke kastes i husholdningsavfallet. Gi defekte eller brukte batterier tilbake til Metabo-forhandleren.

Ikke kast batteriene i vann.

 Kun for EU-land: Elektroverktøyene skal ikke kastes i husholdningsavfallet. I henhold til EU-direktiv 2002/96/EF om kasserte elektriske og elektroniske produkter og direktivets implementering i nasjonal rett, må elektroverktøy som ikke lenger skal brukes, samles separat og returneres til et miljøvennlig gjenvinningsanlegg. Før du kasserer batteriet, må det lades ut i elektroverktøyet. Sikre kontaktene mot kortslutning (f.eks. med tape).

11. Tekniske data

Forklaringer til opplysningene på side 3.

Med forbehold om endringer som følge av tekniske forbedringer.

U = batteriets spenning
v = Matingshastighet
F = Presskraft
m = vekt (med minste batteripakke)

Måleverdier iht. EN 60745.

== Likestrøm

Angitte tekniske data kan variere i henhold til de til enhver tid gjeldende normer.

 **Emisjonsverdier**
Disse verdiene gjør det mulig å vurdere emisjonen til elektroverktøyet og å sammenlikne ulike elektroverktøy. Avhengig av bruksbetingelse, tilstand til elektroverktøyet eller innsatsverktøyet, kan den faktiske belastningen være høyere eller lavere. Ta hensyn til arbeidspauser og perioder med lavere belastning i vurderingen. Fastsett sikkerhetstiltak for brukeren på grunn av tilpassede antatte verdier, f.eks. organisatoriske tiltak.

Totalverdi for vibrasjon (vektorsum i tre retninger) fastsatt iht. EN 60745:

a_h = Vibrasjonsemissjonsverdi
 K_h = usikkerhet (vibrasjon)

Typiske A-veide lydnivåer:

L_{pA} = Lydtrykknivå
 L_{WA} = Lydeffektnivå
 K_{pA} , K_{WA} = Usikkerhet



Bruk hørselsvern!

Original brugsanvisning

1. Overensstemmelseserklæring

Vi erklærer under almindeligt ansvar, at disse akku-patronpistoler er i overensstemmelse med de på side 3 angivne standarder og direktiver.

2. Tiltænkt formål

Apparatet er egnet til udpresning af lim og tætningsmasse fra patroner eller folieposer.

Apparatet er ikke beregnet til fødevarer eller medicinske/veterinærmedicinske formål. Der må ikke anvendes patroner, der står under tryk. Akku-patronpistolen må ikke anvendes som løfte-/ekspansionsværktøj.

Brugeren hæfter fuldt ud for skader som følge af brug til ikke tiltænkte formål.

Almindeligt anerkendte bestemmelser om forebyggelse af ulykker og de vedlagte sikkerhedsanvisninger skal overholdes.

3. Generelle sikkerhedsanvisninger



Vær opmærksom på de tekststeder i brugsanvisningen, der er markeret med dette symbol, for Deres egen og el-værktøjets sikkerhed.



ADVARSEL – Læs brugsanvisningen for at reducere faren for personskader.

Videregiv kun el-værktøjet sammen med disse papirer.

Generelle sikkerhedsinstrukser til el-værktøj



ADVARSEL – Læs alle sikkerhedsinstrukserne og anvisningerne. I tilfælde af manglende overholdelse af sikkerhedsinstrukserne og anvisningerne er der risiko for elektrisk stød, alvorlige personskader, og der kan opstå brandfare.

Alle sikkerhedsinstrukser og anvisninger bør opbevares for senere brug! Det benyttede angreb "el-værktøj" refererer til netdrevne maskiner (med tilslutningskabel) og batteridrevne maskiner (uden tilslutningskabel).

3.1 Arbejdspladssikkerhed

a) **Sørg for, at arbejdsområdet er rent og godt belyst.** Uorden og uoplyste arbejdsområder øger faren for ulykke.

b) **Brug ikke el-værktøjet i eksplosionstruede omgivelser, hvor der er brændbare væsker, gasser eller støv.** El-værktøj kan slå gnister, der kan antænde støv eller dampe.

c) **Sørg for, at andre personer og ikke mindst børn holdes væk fra arbejdsområdet, når el-værktøjet er i brug.** Hvis man distraheres, kan man miste kontrollen over maskinen.

3.2 Elektrisk sikkerhed

a) **El-værktøjets stik skal passe til kontakten. Stikket må under ingen omstændigheder ændres. Brug ikke adapterstik sammen med jordforbundet el-værktøj.** Uændrede stik, der passer til kontakterne, nedsætter risikoen for elektrisk stød.

b) **Undgå kropskontakt med jordforbundne overflader som f.eks. rør, radiatorer, komfurer og køleskabe.** Hvis din krop er jordforbundet, øges risikoen for elektrisk stød.

c) **El-værktøj må ikke udsættes for regn eller fugt.** Indtrængning af vand i el-værktøj øger risikoen for elektrisk stød.

d) **Brug ikke ledningen til formål, den ikke er beregnet til (f.eks. må man aldrig bære el-værktøjet i ledningen, hænge el-værktøjet op i ledningen eller rykke i ledningen for at trække stikket ud af kontakten).** Beskyt ledningen mod varme, olie, skarpe kanter eller maskindele, der er i bevægelse. Beskadigede eller indviklede ledninger øger risikoen for elektrisk stød.

e) **Hvis el-værktøjet benyttes i det fri, må der kun benyttes en forlængerledning, der er godkendt til udendørs brug.** Brug af forlængerledning til udendørs brug nedsætter risikoen for elektrisk stød.

f) **Hvis det ikke kan undgås at benytte elværktøjet i fugtige omgivelser, skal der anvendes en fejlstrømsafbryder.** Brug af fejlstrømsafbryder nedsætter risikoen for elektrisk stød.

3.3 Personlig sikkerhed

a) **Det er vigtigt at være opmærksom, se, hvad man laver, og bruge maskinen fornuftigt.** Man bør ikke bruge el-værktøjet, hvis man er træt, har nydt alkohol eller er påvirket af medicin eller euforiserende stoffer. Få sekunders uopmærksomhed ved brug af elværktøjet kan føre til alvorlige personskader.

b) **Brug beskyttelsesudstyr og hav altid beskyttelsesbriller på.** Brug af beskyttelsesudstyr som f.eks. støvmaske, skridsikkert fodtøj, beskyttelseshjelm eller høreværn afhænger af maskintype og anvendelse nedsætter risikoen for personskader.

c) **Undgå utilsigtet igangsætning. Kontrollér altid, at el-værktøjet er slukket, før stikket sættes i og/eller akkuen tilsluttes, og før el-værktøjet tages op eller bæres.** Undgå at bære el-værktøjet med fingeren på afbryderen, og sørg for, at maskinen ikke er tændt, når den sluttes til nettet, da dette øger risikoen for personskader.

d) **Fjern indstillingsværktøj eller skruenøgle, inden el-værktøjet tændes.** Hvis et stykke værktøj eller en nøgle sidder i en roterende maskindel, er der risiko for personskader.

e) **Undgå unormal kropsholdning. Sørg for at stå sikkert, mens der arbejdes, og kom ikke ud af balance.** Det er derved nemmere at kontrollere el-værktøjet, hvis der skulle opstå uventede situationer.

da DANSK

f) **Brug egnet arbejdstøj. Undgå løse beklædningsgenstande eller smykker. Hold hår, tøj og handsker væk fra dele, der bevæger sig.** *Dele, der er i bevægelse, kan gribe fat i løstsiddende tøj, smykker eller langt hår.*

g) **Hvis støvudsugnings- og opsamlingsudstyr kan monteres, er det vigtigt, at dette tilsluttes og benyttes korrekt.** *Brug af støvudsugning nedsætter risikoen for personskader som følge af støv.*

3.4 Omhyggelig omgang med og brug af el-værktøj

a) **Undgå overbelastning af maskinen. Brug altid en maskine, der er beregnet til det stykke arbejde, der skal udføres.** *Med den rigtige maskine arbejder man bedst og mest sikkert inden for det angivne effektområde.*

b) **Brug ikke en maskine, hvis afbryder er defekt.** *En maskine, der ikke kan startes og stoppes, er farlig og skal repareres.*

c) **Træk stikket ud af stikkontakten og/eller fjern akkuen, inden maskinen indstilles, der skiftes tilbehørsdele, eller maskinen lægges væk.** *Disse sikkerhedsforanstaltninger forhindrer utilsigtet start af el-værktøjet.*

d) **Opbevar ubenyttet el-værktøj uden for børns rækkevidde. Lad aldrig personer, der ikke er fortrolige med maskinen eller ikke har gennemlæst disse instrukser, benytte maskinen.** *El-værktøj er farligt, hvis det benyttes af ukyndige personer.*

e) **El-værktøj bør vedligeholdes omhyggeligt. Kontrollér, om bevægelige dele fungerer korrekt og ikke sidder fast, og om delene er brækket eller beskadiget, således at elværktøjets funktion påvirkes. Få beskadigede dele repareret, inden maskinen tages i brug.** *Mange uheld skyldes dårligt vedligeholdte maskiner.*

f) **Sørg for, at skæreværktøjer er skarpe og rene.** *Omhyggeligt vedligeholdte skæreværktøjer med skarpe skærekanter sætter sig ikke så hurtigt fast og er nemmere at føre.*

g) **Brug el-værktøj, tilhører, indsatsværktøj osv. iht. disse instrukser. Tag hensyn til arbejdsforholdene og det arbejde, der skal udføres.** *I tilfælde af anvendelse af værktøjet til formål, som ligger uden for det fastsatte anvendelsesområde, kan der opstå farlige situationer.*

3.5 Omhyggelig omgang med og brug af akku-værktøj

a) **Oplad kun akkuer i ladeaggregater, der er anbefalet af fabrikanten.** *Et ladeaggregat, der er egnet til en bestemt type akku'er, må ikke benyttes med andre akku'er - brandfare.*

b) **Brug kun de akkuer, der er beregnet til elværktøjet.** *Brug af andre akku'er øger risikoen for personskader og er forbundet med brandfare.*

c) **Ikke benyttede akkuer må ikke komme i berøring med clips, monter, nøgler, søm, skruer eller andre små metalgenstande, da disse kan kortslutte kontakterne.** *En kortslutning mellem*

akku-kontakterne øger risikoen for personskader i form af forbrændinger.

d) **Hvis akkuen anvendes forkert, kan der slippe væske ud af akkuen. Undgå at komme i kontakt med denne væske. Hvis det alligevel skulle ske, skylles med vand. Søg læge, hvis væsken kommer i øjnene.** *Akku-væske kan give hudirritation eller forbrændinger.*

3.6 Service

a) **Sørg for, at el-værktøjet kun repareres af kvalificerede fagfolk, og at der kun benyttes originale reservedele.** *Dermed sikres størst mulig maskinsikkerhed.*

4. Særlige sikkerhedsanvisninger



Der kan sive let sur, brændbar væske ud af defekte Li-ion-batteripakker!

Hvis der kommer batterivæske ud, og væsken kommer i berøring med huden, skal huden omgående skylles med rigeligt vand. Skyl øjnene med rent vand, og søg straks læge, hvis batterivæsken kommer i øjnene!



Beskyt batteripakker mod fugtighed!

Brug ingen defekte eller deformerede batteripakker!



Udsæt ikke batteripakker for ild!

Åbn ikke batteripakker!

Berør eller kortslut ikke batteripakkens kontakter!

Tag batteripakken ud af maskinen, før der foretages maskinindstilling, ombygning, vedligeholdelse eller rengøring.

Sørg for, at maskinen er frakoblet, når batteripakken placeres i maskinen.

Brug ikke frosset eller hærdet lim eller tætningsmasse.

Undgå at overbelaste motoren! Sluk for maskinen i tilfælde af overbelastning, fjern batteriet, find og afhjælp årsagen til fejlen.

Følg anvisningerne om montering. Frontkappe, rør og gevindring skal være rigtigt monteret og skruet ordentligt sammen.

Brug altid beskyttelsesbriller.

Klemfare! Berør ikke tandstangen (5)! Pas på, at der ikke er noget, der bliver klemt fast af tandstangen!

Vær opmærksom på de gældende regler i Deres land vedrørende de bearbejdede materialer.

Følg anvisningerne fra producenten af limen eller tætningsmassen! Se sikkerhedsdatabladet til forbrugsmaterialet.

Der kan være risici forbundet med lim eller tætningsmasse. Følg alle anvisninger på emballagen eller de informationer, som producenten af

det bearbejdede stof har givet. Bearbejd ikke stoffer, hvis risici er ukendte.

Maskinen må ikke rengøres med opløsningsmiddelholdige, syreholdige eller andre aggressive rengøringsmidler.

Læg maskinen og dens komponenter sikkert ned (sørg f.eks. for, at det afmonterede rør (3) ikke kan rulle væk).

5. Oversigt

Se side 2.

- 1 Frontkappe
- 2 Dyse (til folieposer) *
- 3 Rør
- 4 Gevinding til at skruer røret fast med
- 5 Tandstang
- 6 Tandstangsknop
- 7 Afbryder til tænd og sluk
- 8 Indstillingshjul til indstilling af fremføringshastigheden
- 9 Batteriudløser
- 10 Batteripakke
- 11 Foliepose *
- 12 Skruer
- 13 Udpresningsskive til folieposer
- 14 Udpresningsskive til patroner
- 15 Patron *

* medleveres ikke

6. Ibrugtagning

6.1 Batteripakke

Batteripakken skal oplades før den første ibrugtagning.

Genoplad batteripakken, når kapaciteten aftager.

Den optimale opbevaringstemperatur ligger mellem 10 °C og 30 °C.

Udtagning: Tryk på batteriudløseren (9), og fjern batteripakken (10).

Isætning: Skub batteripakken (10) ind, til den går i indgreb i værktøjet.

6.2 Isætning af foliepose

 **Anbring udpresningsskiven til folieposer (13)** som vist (røret (3) skal først skrues af og derefter skrues på igen)! Se side 2, ill. A.

- Skru frontkappen (1) af røret (3).
- Tilsikr spidsen på dysen (2), så den passer til arbejdet.
- Skub folieposen ind i røret (3) (tangstangen (5) skubbes tilbage).
- Skær folieposen (11) op, sådan som det anbefales af producenten af folieposen.
- Sæt dysen ind i frontkappen (2), og skru frontkappen (1) på.
- Tryk let på tandstangsknoppen (6), og skub tandstangen frem, indtil den berører folieposen.

6.3 Isætning af patron

 **Fjern udpresningsskiven til folieposer (13)** som vist (røret (3) skal først skrues af og derefter skrues på igen)! Se side 2, ill. B.

- Skru frontkappen (1) af røret (3).
- Åbn patronen (15), sådan som det anbefales af producenten af patronen.
- Tilsikr spidsen på patrondysen, så den passer til arbejdet.
- Skub patronen (15) ind i røret med monteret patrondyse (3) (tandstangen (5) skubbes tilbage).
- Skru frontkappen (1) på.
- Tryk let på tandstangsknoppen (6), og skub tandstangen frem, indtil den berører patronen.

7. Anvendelse

7.1 Multifunktionelt overvågningssystem

 Hvis maskinen slukker af sig selv, har elektronikken aktiveret selvbeskyttelsesfunktionen.

Årsager og afhjælpning:

1. **Batteri næsten tomt** (elektronikken beskytter batteriet mod skader som følge af total afladning).
Hvis batteriet er næsten tomt, skal det oplades!
2. Længerevarende overbelastning af maskinen medfører **overophedningsafbrydelse**.
Lad maskinen eller batteripakken afkøle.
3. Maskinen afbrydes ved **for høj strømstyrke** (som f.eks. opstår ved længerevarende overbelastning).
Sluk maskinen med afbryderen (7), fjern batteripakken, find og afhjælp årsagen til fejlen.

7.2 Indstilling af fremføringshastighed

Fremføringshastigheden indstilles med indstillingshjulet (8).

7.3 Tænd, sluk

Tænd: Tryk på afbrydergrebet (7).

Sluk: Slip afbrydergrebet (7). **Bemærk:** Tandstangen trækkes automatisk lidt tilbage for at undgå efterdryp.

Trykker man på afbrydergrebet med korte mellemrum (kortere end 1 sekund), trækkes tandstangen dog ikke automatisk tilbage. På den måde er det muligt at dosere små mængder præcist.

Bemærk: Når patronen eller folieposen er tom, slukker motoren automatisk.

8. Tilbehør

Brug kun originalt Metabo tilbehør.

Ombygningssæt 400 ml bestill.nr.: 6.30148

Indeholder en kort tandstang (5) og en 400 ml rør (3) til udskiftning.

Se side 2, ill. C.

- Skru røret (3) af.

da DANSK

- Skru skruen i tandstangsknoppen (6) ud, og træk knoppen (6) bagud og af tandstangen (5).
- Træk tandstangen fremad og ud af motorhuset.
- Skru skruen ud, og afmonter komponenterne (12) til (14) fra tandstangen.
- Skub omsætningssettets tandstang ind forfra.
- Sæt tandstangsknoppen (6) på, og skru den fast med skruen.
- Monter komponenterne (12) til (14) på den anden tandstang, og skru dem fast med skruen.
- Skru omsætningssettets rør fast.

Det komplette tilbehørsprogram findes på www.metabo.com eller i tilbehørskataloget.

9. Reparation

 Reparationer på el-værktøjer må kun udføres af en elektriker!

Henvend Dem til Deres Metabo-forhandler, når De skal have repareret Deres Metabo el-værktøj. Adresser findes på www.metabo.com.

Reservedelister kan downloades på www.metabo.com.

10. Miljøbeskyttelse

Overhold de lokale regler om miljøvenlig bortskaffelse og genbrug af udtjente maskiner, emballage og tilbehør.

Batteripakker må ikke bortskaffes sammen med almindeligt husholdningsaffald! Returner defekte eller brugte batteripakker til Metabo-forhandleren!

Smid ikke batteripakker i vandet.

 Kun for EU-lande: El-værktøj må ikke smides i husholdningsaffaldet! I henhold til det europæiske direktiv 2002/96/EF om affald af elektrisk og elektronisk udstyr og omsættelsen til national lovgivning skal brugte el-værktøjer indsamles adskilt og genanvendes i en recyclingproces. Afled batteripakken i el-værktøjet, før den bortskaffes. Beskyt kontakterne mod kortslutning (isoler f.eks. med tape).

11. Tekniske data

Forklaringer til oplysningerne på side 3.

Forbeholdt ændringer som følge af tekniske ændringer.

- U = Batteripakkens spænding
- v = Fremføringshastighed
- F = Udpresningskraft
- m = Vægt (med mindste batteripakke)

Måleværdier beregnet jf. EN 60745.

---Jævnstrøm

De angivne tekniske data er tolerancesat (svarende til de pågældende gyldige standarder).

 **Emissionsværdier**
Disse værdier gør det muligt at bestemme el-værktøjets emissioner og sammenligne forskellige el-værktøjer med hinanden. Alt efter el-værktøjets eller indsatsværktøjernes anvendelsesbetingelser

og tilstand kan den faktiske belastning være højere eller lavere. Tag også højde for arbejdspauser og perioder med lav belastning. Træf de nødvendige beskyttelsesforanstaltninger for brugeren, f.eks. organisatoriske foranstaltninger, på baggrund af de anslåede værdier.

Samlet vibration (vektorsum af tre retninger) målt iht. EN 60745:

a_h = Vibrationsemission
 K_h = Usikkerhed (vibration)

Typiske A-vægtede lyd niveauer:

L_{pA} = Lydtryksniveau
 L_{WA} = Lydeffektniveau
 K_{pA} , K_{WA} = Usikkerhed

 **Brug høreværn!**

Instrukcja oryginalna

1. Deklaracja zgodności

Oświadczamy z pełną odpowiedzialnością, że opisywane akumulatorowe wyciskacze do tub spełniają normy i dyrektywy wymienione na stronie 3.

2. Użytkowanie zgodne z przeznaczeniem

Narzędzie to nadaje się do wyciskania masy uszczelniającej lub kleju z tub lub toreb foliowych.

Narzędzie to nie jest przeznaczone do artykułów spożywczych, ani do celów związanych z medycyną/weterynarią. Nie wolno stosować żadnych tub znajdujących się pod ciśnieniem. Nie wolno stosować urządzenia jako podnośnik/rozpierzacz.

Za szkody powstałe w wyniku użytkowania niezgodnego z przeznaczeniem odpowiada wyłącznie użytkownik.

Należy przestrzegać ogólnie obowiązujących przepisów zapobiegania wypadkom oraz załączonych wskazówek bezpieczeństwa.

3. Ogólne wskazówki bezpieczeństwa



Dla własnego bezpieczeństwa oraz w celu ochrony elektronarzędzia należy zwracać szczególną uwagę na miejsca w tekście oznaczone tym symbolem!



OSTRZEŻENIE – W celu zminimalizowania ryzyka odniesienia obrażeń należy zapoznać się z instrukcją obsługi.

Elektronarzędzie przekazywać innym osobom wyłącznie z dołączoną dokumentacją.

Ogólne wskazówki dotyczące bezpiecznego użytkowania elektronarzędzi



OSTRZEŻENIE – Należy przeczytać **wszystkie zalecenia bezpieczeństwa i instrukcje**. Nieprzestrzeganie następujących zaleceń bezpieczeństwa i instrukcji może spowodować porażenie prądem, pożar i/lub ciężkie obrażenia ciała.

Wszystkie zalecenia bezpieczeństwa i instrukcje należy zachować na przyszłość! Użyte w zaleceniach bezpieczeństwa pojęcie „elektronarzędzie” odnosi się do elektronarzędzi zasilanych z sieci (z kablem zasilającym) i do elektronarzędzi zasilanych z akumulatorów (bez kabla zasilającego).

3.1 Bezpieczeństwo w miejscu pracy

a) **Miejsce pracy należy utrzymywać w czystości i dobrze oświetlone.** Nieporządek i brak oświetlenia miejsc pracy mogą doprowadzić do wypadków.

b) **Z użyciem elektronarzędzi nie należy pracować w otoczeniu zagrożonym wybu-**

chem, w którym znajdują się np. łatwopalne ciecze, gazy lub pyły. Elektronarzędzia wywołują iskry, które mogą podpałić ten pył lub pary.

c) **Podczas użytkowania elektronarzędzi dzieci i inne osoby muszą znajdować się z dala od miejsca pracy.** Przy odwróceniu uwagi można stracić kontrolę nad narzędziem.

3.2 Bezpieczeństwo elektryczne

a) **Wtyczka elektronarzędzia musi pasować do gniazda. Nie wolno zmieniać wtyczki w jakikolwiek sposób. Nie wolno stosować żadnych wtyczek przejściowych wraz z uziemionym elektronarzędziem.** Niezmienione wtyczki i pasujące gniazda zmniejszają ryzyko porażenia prądem.

b) **Należy unikać kontaktu z uziemionymi powierzchniami jak rury, grzejniki, piece i lodówki.** Istnieje zwiększone ryzyko porażenia prądem, gdy ciało jest uziemione.

c) **Elektronarzędzie należy zawsze zabezpieczać przed deszczem i wilgocią.** Wniknięcie wody do elektronarzędzia zwiększa ryzyko porażenia prądem.

d) **Nigdy nie należy używać kabla do innych celów. Nigdy nie używać kabla do noszenia urządzenia za kabel, zawieszania lub do wyciągania wtyczki z gniazda.** Kabel należy trzymać z daleka od wysokich temperatur, oleju, ostrych krawędzi lub ruchomych części urządzenia. Uszkodzone lub poplątane kable zwiększają ryzyko porażenia prądem.

e) **W przypadku pracy pod gołym niebem z użyciem elektronarzędzia należy stosować wyłącznie kable przedłużające, które nadają się do używania na zewnątrz.** Użycie dopuszczalnego do używania na zewnątrz kabla przedłużającego zmniejsza ryzyko porażenia prądem.

f) **Jeśli nie można uniknąć pracy w otoczeniu wilgotnym z użyciem elektronarzędzia, należy stosować różnicowy wyłącznik ochronny.** Zastosowanie różnicowego wyłącznika ochronnego zmniejsza ryzyko porażenia elektrycznego.

3.3 Bezpieczeństwo osób

a) **Należy być uważnym, zważać na to co się robi i pracę elektronarzędziem rozpoczynać z rozsądkiem.** Elektronarzędzi nie należy używać w przypadku zmęczenia lub bycia pod wpływem narkotyków, alkoholu lub leków. Moment nieuwagi przy użyciu elektronarzędzi może doprowadzić do poważnych obrażeń ciała.

b) **Należy nosić osobiste wyposażenie ochronne i zawsze okulary ochronne.** Noszenie osobistego wyposażenia ochronnego takiego, jak maska przeciwpyłowa, nieślizgające się buty robocze, hełm ochronny; lub ochrona słuchu, w zależności od rodzaju i użycia elektronarzędzia, zmniejsza ryzyko obrażeń ciała.

c) **Należy unikać niezamierzonego uruchomienia narzędzia. Przed podłączeniem elektro-**

narzędzia do prądu oraz/lub akumulatora, przed wzięciem go w rękę lub noszeniem należy upewnić się, że jest ono wyłączone. Trzymanie palca na włączniku przy przenoszeniu elektronarzędzia lub podłączanie do prądu włączonego elektronarzędzia może prowadzić do wypadków.

d) Zanim elektronarzędzie zostanie włączone należy usunąć narzędzia nastawcze lub klucze. Narzędzie lub klucz, które znajdują się w ruchomych częściach urządzenia mogą doprowadzić do obrażeń ciała.

e) Należy unikać przyjmowania nienormalnej pozycji ciała. Należy dbać o bezpieczną pozycję pracy i zawsze utrzymywać równowagę. Przez to możliwa jest lepsza kontrola elektronarzędzia w nieprzewidywanych sytuacjach.

f) Należy nosić odpowiednie ubranie. Nie należy nosić luźnego ubrania lub biżuterii. Włosy, ubranie i rękawice należy trzymać z daleka od ruchomych części. Luźne ubranie, biżuteria lub długie włosy mogą zostać ujęte przez poruszające się części.

g) Jeśli możliwe jest zamontowanie urządzeń odsysających lub podchwytyjących należy upewnić się, czy są one podłączone i będą prawidłowo używane. Stosowanie odsysania pyłu może zmniejszyć zagrożenia spowodowane pyłem.

3.4 Staranne obchodzenie się oraz użycie elektronarzędzi

a) Nie należy przeciążać urządzenia. Do pracy używać należy elektronarzędzia, które jest do tego przewidziane. Odpowiednim narzędziem pracuje się lepiej i bezpieczniej w podanym zakresie sprawności.

b) Nie należy używać elektronarzędzia, którego włącznik/wyłącznik jest uszkodzony. Elektronarzędzie, którego nie można włączyć lub wyłączyć jest niebezpieczne i musi zostać naprawione.

c) Przed przystąpieniem do zmiany ustawień urządzenia, wymiany akcesoriów lub przed odłożeniem urządzenia należy wyciągnąć wtyczkę z gniazda wtykowego oraz/lub usunąć akumulator. Ten środek ostrożności zapobiega niezamierzonemu włączeniu się elektronarzędzia.

d) Nie używane elektronarzędzia należy przechowywać poza zasięgiem dzieci. Nie należy dawać urządzenia do użytku osobom, które go nie znają lub nie przeczytały niniejszych instrukcji. Używane przez niedoświadczoną osobę elektronarzędzia są niebezpieczne.

e) Elektronarzędzia należy starannie konserwować. Należy kontrolować, czy ruchome części urządzenia funkcjonują bez zarzutu i nie są zablokowane, czy części nie są pęknięte lub uszkodzone, co mogłoby powodować nieprawidłowe funkcjonowanie elektronarzędzia. Uszkodzone części przed użyciem urządzenia należy oddać do naprawy. Wiele wypadków spowodowanych jest przez niewłaściwą konserwację elektronarzędzi.

f) Narzędzia tnące należy utrzymywać ostre i czyste. Starannie pielęgnowane narzędzia tnące z ostrymi krawędziami tnącymi zablokują się rzadziej i łatwiej się je prowadzi.

g) Elektronarzędzia, akcesoria, narzędzia mocowane itp. należy używać zgodnie z niniejszymi instrukcjami. Uwzględnić należy przy tym warunki pracy i czynności do wykonania. Użycie elektronarzędzi do innych niż przewidziane prace może doprowadzić do niebezpiecznych sytuacji.

3.5 Staranne obchodzenie się oraz użycie narzędzi akumulatorowych

a) Akumulatory należy ładować tylko w ładowarkach zalecanych przez producenta. Dla ładowarki, która nadaje się do ładowania określonych akumulatorów istnieje niebezpieczeństwo pożaru, gdy użyte zostaną inne akumulatory.

b) Do elektronarzędzi należy używać jedynie przewidzianych do tego akumulatorów. Użycie innych akumulatorów może doprowadzić do obrażeń ciała i niebezpieczeństwa pożaru.

c) Nieużywany akumulator należy trzymać z daleka od spinaczy, monet, kluczy, gwoździ, śrub lub innych małych przedmiotów metalowych, które mogłyby spowodować zmostkowanie styków. Zwarcie pomiędzy kontaktami akumulatora może spowodować oparzenia lub pożar.

d) Przy niewłaściwym użyciu możliwe jest wydostanie się cieczy z akumulatora. Należy unikać kontaktu z nią. Przy przypadkowym kontakcie splukać wodą. Jeśli ciecz dostała się do oczu należy dodatkowo skonsultować się z lekarzem. Ciecz akumulatorowa może doprowadzić do podrażnienia skóry lub oparzeń.

3.6 Serwis

a) Naprawę elektronarzędzi należy zlecać wyłącznie wykwalifikowanemu fachowcowi i tylko z użyciem oryginalnych części zamiennych. Gwarantuje to, że bezpieczeństwo urządzenia zostanie zachowane.

4. Specjalne wskazówki bezpieczeństwa



Z uszkodzonych akumulatorów litowo-jonowych może wyciec lekko kwasowa ciecz palna!

W przypadku wydostania się cieczy z akumulatora i jej kontaktu ze skórą należy bezzwłocznie splukać to miejsce dużą ilością wody. W przypadku przedostania się cieczy z akumulatora do oczu należy przepłukać je czystą wodą i bezzwłocznie udać się do lekarza!



Akumulatory należy chronić przed wilgocią!

Nie używać uszkodzonych lub zdeformowanych akumulatorów!



Nie wkładać akumulatorów do ognia!

Akumulatorów nie wolno otwierać!

Nie wolno zwierać styków akumulatorów!

Przed przystąpieniem do wprowadzania jakichkolwiek ustawień, przeobrażenia, konserwacji lub czyszczenia należy wyjąć akumulator z urządzenia.

Upewnić się, że podczas wkładania akumulatorów urządzenie jest wyłączone.

Nie wolno stosować żadnych zamrożonych lub związanych klejów ani mas uszczelniających.

Nie wolno przeciążać silnika! W przypadku przeciążenia wyłączyć urządzenie, wyjąć akumulator, ustalić przyczynę i usunąć.

Należy przestrzegać instrukcji montażu. Kółpak przedni, rura i pierścień gwintowany muszą być prawidłowo zamontowane i dokręcone.

Zawsze należy nosić okulary ochronne.

Niebezpieczeństwo zgniecenia! Nie wolno chwycić za listwę zębata (5)! Należy zwracać uwagę na to, aby listwa zębata nie była zakleszczona!

Należy przestrzegać obowiązujących w danym kraju przepisów dotyczących stosowanych materiałów.

Należy przestrzegać zaleceń podanych przez producenta kleju lub masy uszczelniającej! Należy przestrzegać zaleceń z ulotki bezpieczeństwa stosowanego materiału.

Klej lub masa uszczelniająca mogą stanowić zagrożenie. Należy przestrzegać wszystkich instrukcji umieszczonych na pojemniku lub informacji, które podane są przez producenta stosowanego materiału. Nie wolno stosować żadnych substancji, których zagrożenia są nieznanne.

Do czyszczenia nie wolno stosować żadnych środków zawierających rozpuszczalniki, kwasy lub inne żrące substancje czyszczące.

Urządzenie i jego pojedyncze elementy należy odkładać w bezpiecznym miejscu (np. wymontowaną rurę (3) należy zabezpieczyć przed odczleniem).

5. Przegląd

Patrz strona 2.

- 1 Kółpak przedni
- 2 Dysza (do torebki foliowej) *
- 3 Rura
- 4 Pierścień gwintowany do przykręcenia rury
- 5 Listwa zębata
- 6 Uchwyt listwy zębatej
- 7 Przycisk do włączenia i wyłączenia
- 8 Pokrętło regulacji prędkości przesuwu
- 9 Przycisk odblokowujący akumulator
- 10 Akumulator
- 11 Torebka foliowa *
- 12 Śruba
- 13 Talerz do wytlaczania z turebek foliowych
- 14 Talerz do wytlaczania z tub

15 Tuba *

* nie objęta zakresem dostawy

6. Uruchomienie

6.1 Akumulator

Przed pierwszym użyciem należy naładować akumulator.

W przypadku spadku mocy należy ponownie naładować akumulator.

Optymalna temperatura składowania wynosi od 10°C do 30°C.

Usuwanie: Nacisnąć przycisk zwalniania blokady akumulatora (9) i usunąć akumulator (10).

Wkładanie: Wsunąć akumulator (10) do zatrzasknięcia.

6.2 Wkładanie turebki foliowej

! Przycisnąć talerz do wytlaczania z turebki foliowej (13) w przedstawiony sposób (W tym celu odkręcić rurę (3), a potem ponownie przykręcić)! Patrz strona 2, rys. A.

- Odkręcić kółpak przedni (1) od rury (3).
- Odciać wierzchołek dyszy (2) w sposób wymagany do prowadzenia pracy.
- Wsunąć turebkę foliową do rury (3) (Przy tym listwa zębata (5) przesuwana się do tyłu).
- Rozciąć turebkę foliową (11) w sposób zalecany przez producenta.
- Włożyć dyszę (2) w kółpak przedni (1) i przykręcić.
- Lekko nacisnąć na uchwyt listwy zębatej (6) i przesunąć listwę zębatą do przodu w taki sposób, aby dotknęła turebki foliowej.

6.3 Wkładanie tuby

! Usunąć talerz do wytlaczania z turebki foliowej (13) w przedstawiony sposób (W tym celu odkręcić rurę (3), a potem ponownie przykręcić)! Patrz strona 2, rys. B.

- Odkręcić kółpak przedni (1) od rury (3).
- Otworzyć tubę (15) w sposób zalecany przez producenta.
- Odciać wierzchołek dyszy tuby w sposób wymagany do prowadzenia pracy.
- Wsunąć tubę (15) z przycisnącą dyszą w rurę (3) (Przy tym listwa zębata (5) przesuwana się do tyłu).
- Przykręcić kółpak przedni (1).
- Lekko nacisnąć na uchwyt listwy zębatej (6) i przesunąć listwę zębatą do przodu w taki sposób, aby dotknęła tuby.

7. Użytkowanie

7.1 Wielofunkcyjny system kontrolny

! Samoczynne wyłączenie się urządzenia oznacza, że zadziałał układ elektroniczny trybu samozabezpieczenia.

Przyczyny usterek i sposoby ich usuwania:

- Akumulator jest prawie wyczerpany** (układ elektryczny chroni akumulator przed całkowitym rozładowaniem).
W razie całkowitego rozładowania akumulatora, należy go ponownie naładować.
- Długotrwałe przeciążenie urządzenia prowadzi do **odłączenia wskutek przegrzania**.
Należy odczekać do ostygnięcia urządzenia lub akumulatora.
- Przy **zbyt wysokim natężeniu prądu** (np. w sytuacji dłuższego przeciążenia) następuje wyłączenie urządzenia.
Wyłączyć urządzenie przyciskiem (7), wyjąć akumulator, ustalić przyczynę i usunąć.

7.2 Ustawianie prędkości przesuwu

Ustawić prędkość przesuwu pokrętkiem nastawczym (8).

7.3 Włączanie/wyłączenie

Włączanie: nacisnąć przycisk (7).

Wyłączenie: zwolnić przycisk (7). Wskazówka: Listwa zębata jest automatycznie nieco cofana, aby zapobiec kapaniu.

Jeśli jednak naciska się przycisk w krótkich odstępach czasu (krótszych niż 1 sekunda) listwa nie jest automatycznie cofana. Dzięki temu możliwe jest dokładne dozowanie małych ilości.

Wskazówka: Jeśli tuba lub torebka foliowa jest pusta, to silnik wyłącza się automatycznie.

8. Akcesoria

Należy stosować wyłącznie oryginalne akcesoria Metabo.

Zestaw do przezbroyenia 400 ml nr zamów.: 6.30148

Zestaw składa się z krótszej listwy zębatej (5) i rury (3) o pojemności 400 ml.

Patrz strona 2, rys. C.

- Odkręcić rurę (3).
 - Wkręcić śrubę przy uchwycie listwy zębatej (6) i ściągnąć uchwyt (6) z listwy zębatej (5) do tyłu.
 - Wyciągnąć listwę zębatą do przodu z obudowy silnika.
 - Wkręcić śrubę i wymontować elementy od (12) do (14) z listwy zębatej.
 - Wsunąć listwę zębatą z zestawu do przezbroyenia od przodu.
 - Nałożyć uchwyt listwy zębatej (6) i przykręcić śrubą.
 - Zamontować elementy od (12) do (14) na wymienionej listwie zębatej i przykręcić śrubą.
 - Przykręcić rurę z zestawu do przezbroyenia.
- Pełny zestaw akcesoriów patrz www.metabo.com lub katalog wyposażenia dodatkowego.

9. Naprawa



Wszelkie naprawy elektronarzędzi mogą być wykonywane wyłącznie przez wykwalifikowanych elektryków!

W sprawie naprawy elektronarzędzia należy się zwrócić do przedstawicielstwa Metabo. Adresy podano na stronie www.metabo.com.

Listę części zamiennych można pobrać pod adresem www.metabo.com.

10. Ochrona środowiska

Należy przestrzegać krajowych przepisów dotyczących utylizacji zużytych urządzeń, opakowań i akcesoriów zgodnie z ochroną środowiska naturalnego oraz zasadami recyklingu.

Akumulatorów nie wolno wyrzucać wraz z odpadami z gospodarstwa domowego! Uszkodzone lub zużyte akumulatory należy oddawać do punktu sprzedaży produktów Metabo!

Nie wrzucać akumulatorów do wody.



Dotyczy tylko państw UE: nie wolno wyrzucać elektronarzędzi razem z odpadami komunalnymi! Zgodnie z dyrektywą europejską 2002/96/WE dotyczącą zużytego sprzętu elektrycznego i elektronicznego oraz jej stosowaniem zgodnym z prawem państwowym zużyte elektronarzędzia muszą być zbierane osobno i podawane odzyskowi surowców wtórnych zgodnemu z przepisami o ochronie środowiska. Przed utylizacją należy rozładować akumulator w elektronarzędziu. Zabezpieczyć styki przed zwarcieniem (np. zaizolować taśmą klejącą).

11. Dane techniczne

Wyjaśnienia do informacji podanych na stronie 3.

Zastrzegamy sobie prawo do zmian konstrukcyjnych.

U = napięcie akumulatora
v = prędkość przesuwu
F = siła wytłaczania
m = ciężar (z najmniejszym akumulatorem)

Wartości pomiarów ustalone w oparciu o EN 60745.

===Prąd stały

Wyszczególnione dane techniczne obciążone są błędem tolerancji (odpowiednio do obowiązujących standardów).



Wartości emisji

Wartości te umożliwiają oszacowanie emisji urządzenia elektrycznego i porównanie różnych urządzeń elektrycznych. W zależności od warunków użytkowania, stanu urządzenia elektrycznego lub narzędzi mocowanych rzeczywiste obciążenie może być większe lub mniejsze. Wartości te należy uwzględnić dla oszacowania przerw w pracy i faz mniejszego obciążenia. Ustalić na podstawie odpowiednio dopasowanych wartości szacunkowych środki ochronne dla użytkownika, np. środki organizacyjne.

Całkowita wartość wibracji (suma wektorowa trzech kierunków) ustalona zgodnie z EN 60745:

a_h = wartość emisji wibracji

K_h = nieoznaczoność (wibracja)

Typowe poziomy ciśnienia akustycznego A:

L_{pA} = poziom ciśnienia akustycznego

L_{WA} = poziom mocy akustycznej

K_{pA} , K_{WA} = nieoznaczoność



Nosić ochraniacze słuchu!

Πρωτότυπες οδηγίες λειτουργίας

1. Δήλωση πιστότητας

Δηλώνουμε με ίδια ευθύνη, ότι αυτά τα πιστόλια φυσιγγίων μπαταρίας αντιστοιχούν στις προδιαγραφές και στις οδηγίες που αναφέρονται στη σελίδα 3.

2. Χρήση σύμφωνα με το σκοπό προορισμού

Η συσκευή είναι κατάλληλη για πρεσάρισμα υλικών στεγανοποίησης και κόλλησης από φυσιγγία ή πλαστικές σακούλες.

Η συσκευή δεν προορίζεται για τρόφιμα ή για ιατρική / κτηνιατρική χρήση. Απαγορεύεται η επεξεργασία φυσιγγίων που βρίσκονται υπό πίεση. Μην το χρησιμοποιείτε ως εργαλείο ανύψωσης/ διεύρυνσης.

Για ζημιές που ενδέχεται να προκύψουν από τη μη ενδεδειγμένη χρήση του εργαλείου, την αποκλειστική ευθύνη φέρει ο χρήστης.

Θα πρέπει να ληφθούν υπόψη οι γενικά αναγνωρισμένοι κανονισμοί πρόληψης ατυχημάτων καθώς και οι συνημμένες υποδείξεις ασφαλείας.

3. Γενικές υποδείξεις ασφαλείας



Προσέξτε για τη δική σας προστασία καθώς και για την προστασία του ηλεκτρικού σας εργαλείου εκείνα τα σημεία του χειμένου, που χαρακτηρίζονται με αυτό το σύμβολο!



ΠΡΟΕΙΔΟΠΟΙΗΣΗ - Για τη μείωση του κινδύνου τραυματισμού διαβάστε τις οδηγίες λειτουργίας.

Παραwhρήστε σε άλλους το ηλεκτρικό σας εργαλείο μόνο μαζί με αυτά τα έγγραφα.

Γενικές υποδείξεις ασφαλείας



ΠΡΟΕΙΔΟΠΟΙΗΣΗ - Διαβάστε όλες τις υποδείξεις ασφαλείας και όλες τις οδηγίες. Η μη τήρηση των παρακάτω των υποδείξεων ασφαλείας και των οδηγιών μπορεί να προκαλέσει ηλεκτροπληξία, πυρκαγιά και/ή σοβαρούς τραυματισμούς.

Φυλάγετε όλες τις υποδείξεις ασφαλείας και τις οδηγίες για μελλοντική χρήση! Ο όρος "ηλεκτρικό εργαλείο" που χρησιμοποιείται στις υποδείξεις ασφαλείας αναφέρεται στα ηλεκτρικά εργαλεία (με καλώδιο σύνδεσης στο ρεύμα) και στα ηλεκτρικά εργαλεία μπαταρίας (χωρίς καλώδιο σύνδεσης στο ρεύμα).

3.1 Ασφάλεια της θέσης εργασίας

α) Διατηρείτε την περιοχή εργασίας καθαρή και καλά φωτισμένη. Η αταξία και οι μη φωτισμένες περιοχές εργασίας μπορεί να οδηγήσουν σε ατυχήματα.

β) Μην εργάζεσθε με το ηλεκτρικό εργαλείο σε περιβάλλον που υπάρχει κίνδυνος

έκρηξης, στο οποίο υπάρχουν εύφλεκτα υγρά, αέρια ή σκόνη. Τα ηλεκτρικά εργαλεία μπορεί να δημιουργήσουν σπινθηρισμό ο οποίος μπορεί να αναφλέξει τη σκόνη ή τις αναθυμιάσεις.

γ) Όταν χρησιμοποιείτε το ηλεκτρικό εργαλείο, κρατάτε τα παιδιά κι άλλα τυχόν πρόσωπα μακριά από το χώρο που εργάζεσθε. Σε περίπτωση που άλλα άτομα αποσπάσουν την προσοχή σας μπορεί να χάσετε τον έλεγχο του εργαλείου.

3.2 Ηλεκτρική ασφάλεια

α) Το φως του καλωδίου του ηλεκτρικού εργαλείου πρέπει να ταιριάζει στην αντίστοιχη πρίζα. Δεν επιτρέπεται με κανένα τρόπο η μετασκευή του φως. Μη χρησιμοποιείτε κανένα φως προσαρμογής μαζί με γειωμένα ηλεκτρικά εργαλεία. Τα άθικτα φως και οι ατάλληλες πρίζες μειώνουν τον κίνδυνο ηλεκτροπληξίας

β) Αποφεύγετε την επαφή του σώματος σας με γειωμένες επιφάνειες, όπως σωλήνες, θερμομαντικά σώματα (καλοριφέρ), κουζίνες και ψυγεία. Όταν το σώμα σας είναι γειωμένο αυξάνεται ο κίνδυνος ηλεκτροπληξίας.

γ) Μην εκθέτετε το ηλεκτρικό εργαλείο στη βροχή ή στην υγρασία. Η διείσδυση νερού στο ηλεκτρικό εργαλείο αυξάνει τον κίνδυνο ηλεκτροπληξίας.

δ) Μη χρησιμοποιείτε το καλώδιο για να μεταφέρετε ή ν' αναρτήσετε το ηλεκτρικό εργαλείο ή για να βγάλετε το φως από την πρίζα. Κρατάτε το καλώδιο μακριά από υψηλές θερμοκρασίες, λάδια, κοφτερές ακμές η κινούμενα εξαρτήματα. Τυχόν χαλασμένα ή μπερδεμένα καλώδια αυξάνουν τον κίνδυνο ηλεκτροπληξίας.

ε) Όταν εργάζεσθε με το ηλεκτρικό εργαλείο στο ύπαιθρο, χρησιμοποιείτε πάντοτε καλώδια επέκτασης (μπαλάντες) που είναι κατάλληλα για χρήση σε εξωτερικούς χώρους. Η χρήση καλωδίων επέκτασης εγκριμένων για εργασία σε εξωτερικούς χώρους μειώνει τον κίνδυνο ηλεκτροπληξίας.

ζ) Όταν η λειτουργία του ηλεκτρικού εργαλείου σε υγρό περιβάλλον δεν μπορεί να αποφευχθεί, χρησιμοποιείτε ένα μικροαυτόματο ασφαλείας. Η χρήση ενός μικροαυτόματου ασφαλείας μειώνει τον κίνδυνο μιας ηλεκτροπληξίας.

3.3 Ασφάλεια προσώπων

α) Να είστε πάντοτε προσεκτικός/προσεκτική, να δίνετε προσοχή στην εργασία που κάνετε και να χειρίζεσθε το ηλεκτρικό εργαλείο με περίσκεψη. Μην κάνετε χρήση του ηλεκτρικού εργαλείου όταν είστε κουρασμένος/ κουρασμένη ή όταν βρίσκεσθε υπό την επιρροή ναρκωτικών, οινοπνεύματος ή φαρμάκων. Μια στιγμήαια απροσεξία κατά το χειρισμό του ηλεκτρικού εργαλείου μπορεί να οδηγήσει σε σοβαρούς τραυματισμούς.

β) Χρησιμοποιείτε προσωπικό εξοπλισμό προστασίας και πάντοτε προστατευτικά γυαλιά. Η χρήση του προσωπικού εξοπλισμού προστασίας, όπως προσωπίδα προστασίας από σκόνη, αντιολισθητικά παπούτσια ασφαλείας, κράνη ή ωπασπίδες, ανάλογα με το είδος και τη χρήση του ηλεκτρικού εργαλείου, μειώνει τον κίνδυνο τραυματισμού.

γ) Αποφεύγετε την αθέλητη θέση σε λειτουργία του ηλεκτρικού εργαλείου. Βεβαιωθείτε ότι το ηλεκτρικό εργαλείο είναι απενεργοποιημένο προτού το συνδέσετε στην παροχή ρεύματος και/ή στην μπαταρία, προτού το σηκώσετε ή το μεταφέρετε. Όταν μεταφέρετε το ηλεκτρικό εργαλείο έχοντας το δάκτυλό σας στο διακόπτη ON/OFF ή όταν συνδέσετε ενεργοποιημένο (διακόπτης στο ON) το εργαλείο στην παροχή ρεύματος, αυτό μπορεί να οδηγήσει σε ατυχήματα.

δ) Αφαιρείτε από τα ηλεκτρικά εργαλεία, πριν τα θέσετε σε λειτουργία, τυχόν εργαλεία ρύθμισης ή κλειδιά. Ένα εργαλείο ή κλειδί που βρίσκεται στο περιστρεφόμενο εξάρτημα ενός ηλεκτρικού εργαλείου μπορεί να οδηγήσει σε τραυματισμούς.

ε) Αποφεύγετε μια αφύσικη στάση του σώματος. Φροντίστε για την ασφαλή στήριξη του σώματός σας και διατηρείτε πάντοτε την ισορροπία σας. Αυτό σας επιτρέπει τον καλύτερο έλεγχο το ηλεκτρικού εργαλείου σε περιπτώσεις απροσδόκτων καταστάσεων.

ζ) Φοράτε κατάλληλη ενδυμασία εργασίας. Μη φοράτε φαρδιά ενδύματα ή κοσμήματα. Κρατάτε τα μαλλιά σας, τα ενδύματά σας και τα γάντια σας μακριά από τα κινούμενα εξαρτήματα. Χαλαρή ενδυμασία, κοσμήματα και μακριά μαλλιά μπορεί να εμπλακούν στα κινούμενα εξαρτήματα.

η) Όταν υπάρχει η δυνατότητα συναρμολόγησης διατάξεων αναρρόφησης ή συλλογής σκόνης, βεβαιωθείτε εάν οι διατάξεις αυτές είναι συνδεδεμένες καθώς και εάν χρησιμοποιούνται σωστά. Η χρήση μιας διάταξης αναρρόφησης της σκόνης μπορεί να μειώσει τον κίνδυνο που προέρχεται από τη σκόνη.

3.4 Προσεκτική μεταχείριση και χρήση των ηλεκτρικών εργαλείων

α) Μην υπερφορτώνετε το ηλεκτρικό εργαλείο. Χρησιμοποιείτε για την εκάστοτε εργασία σας το αντίστοιχο ηλεκτρικό εργαλείο. Με το κατάλληλο ηλεκτρικό εργαλείο εργάζεστε καλύτερα και ασφαλέστερα στην αναφερόμενη περιοχή ισχύος.

β) Μη χρησιμοποιήσετε ποτέ ένα ηλεκτρικό εργαλείο του οποίου ο διακόπτης ON/OFF είναι χαλασμένος. Ένα ηλεκτρικό εργαλείο το οποίο δεν μπορεί να τεθεί πλέον σε λειτουργία ή εκτός λειτουργίας είναι επικίνδυνο και πρέπει να επισκευαστεί.

γ) Τραβήξτε το ρευματολήπτη από την πρίζα του ρεύματος και/ή αφαιρέστε την μπαταρία, προτού πραγματοποιήσετε ρυθμίσεις στο εργαλείο, αλλάξετε εξαρτήματα ή εναποθέ-

σετε το εργαλείο. Αυτά τα προληπτικά μέτρα ασφαλείας μειώνουν τον κίνδυνο, να τεθεί το εργαλείο αθέλητα σε λειτουργία.

δ) Φυλάγετε τα ηλεκτρικά εργαλεία, που δε χρησιμοποιείτε, μακριά από παιδιά. Μην αφήνετε άτομα, που δεν είναι εξοικειωμένα με το ηλεκτρικό εργαλείο ή δεν έχουν διαβάσει αυτές τις οδηγίες χρήσης, να χρησιμοποιήσουν το εργαλείο. Τα ηλεκτρικά εργαλεία είναι επικίνδυνα, όταν χρησιμοποιούνται από άπειρα άτομα.

ε) Φροντίστε τα ηλεκτρικά εργαλεία με προσοχή. Ελέγξτε, εάν τα κινούμενα μέρη λειτουργούν άψογα και δε μαγκώνουν, εάν υπάρχουν σπασμένα εξαρτήματα ή έχουν υποστεί τέτοια ζημιά, ώστε να τίθεται σε κίνδυνο η λειτουργία του ηλεκτρικού εργαλείου. Αναβάστε την επισκευή των χαλασμένων εξαρτημάτων του ηλεκτρικού εργαλείου, πριν το χρησιμοποιήσετε πάλι. Η ανεπαρκής συντήρηση των ηλεκτρικών εργαλείων αποτελεί αιτία πολλών ατυχημάτων.

ζ) Διατηρείτε τα κοπτικά εργαλεία κοφτερά και καθαρά. Τα κοπτικά εργαλεία που συντηρούνται με προσοχή μπορούν να οδηγηθούν εύκολα και να ελεγχθούν καλύτερα.

η) Χρησιμοποιείτε το ηλεκτρικό εργαλείο, τα αξεσουάρ, τα εξαρτήματα κτλ. σύμφωνα με αυτές τις υποδείξεις. Λαμβάνετε ταυτόχρονα υπόψη σας τις συνθήκες εργασίας και την υπό εκτέλεση εργασία. Η χρήση του ηλεκτρικού εργαλείου για άλλες εκτός από τις προβλεπόμενες εργασίες μπορεί να δημιουργήσει επικίνδυνες καταστάσεις.

3.5 Προσεκτική μεταχείριση και χρήση των ηλεκτρικών εργαλείων μπαταρίας

α) Φορτίζετε τις μπαταρίες μόνο με φορτιστές που συνιστά ο κατασκευαστής. Η φόρτιση με φορτιστές που δεν προορίζονται για τον υπό φόρτιση τύπο μπαταρίας δημιουργεί κίνδυνο πυρκαγιάς.

β) Χρησιμοποιείτε στα ηλεκτρικά εργαλεία πάντοτε τις προβλεπόμενες γι' αυτό μπαταρίες. Η χρήση διαφορετικών μπαταριών μπορεί να οδηγήσει σε τραυματισμούς ή πυρκαγιά.

γ) Φυλάγετε τις μπαταρίες που δε χρησιμοποιείτε μακριά από μεταλλικά αντικείμενα, π.χ. από συνδετήρες χαρτιών, νομίσματα, κλειδιά, καρφιά, βίδες κι άλλα παρόμοια μικροαντικείμενα, τα οποία θα μπορούσαν να γεφυρώσουν τις επαφές. Μια γεφύρωση από μεταλλικά αντικείμενα μπορεί να προκαλέσει βραχυκύκλωμα, σπινθηρισμό ή πυρκαγιά.

δ) Υπό δυσμενείς συνθήκες λειτουργίας μπορεί να διαρρεύσουν υγρά από την μπαταρία. Αποφεύγετε κάθε επαφή με μια μη στεγανή μπαταρία. Σε περίπτωση ακούσιας επαφής με τα υγρά, ξεπλύντε αμέσως με νερό την αντίστοιχη θέση επαφής. Εκτός από αυτό, εάν τα υγρά έρθουν σε επαφή με τα μάτια σας, επισκεφτείτε χωρίς καθυστέρηση ένα γιατρό. Τα διαρρέοντα υγρά των μπαταριών μπορεί να προκαλέσουν ερεθισμούς ή και εγκαύματα.

3.6 Σέρβις

α) **Αναθέτετε την επισκευή του ηλεκτρικού σας εργαλείου μόνο σε άριστα ειδικευμένο προσωπικό και μόνο με γνήσια ανταλλακτικά.** Έτσι εξασφαλίζεται η διατήρηση της ασφάλειας του ηλεκτρικού εργαλείου.

4. Ειδικές υποδείξεις ασφαλείας



Από τις ελαττωματικές μπαταρίες ιόντων λιθίου (Li-Ion) μπορεί να εξέλθει ένα καυστικό υγρό!

Σε περίπτωση που χυθεί το υγρό της μπαταρίας και έρθει σε επαφή με το δέρμα σας, ξεπλύνετε το δέρμα σας αμέσως με πολύ νερό. Σε περίπτωση που πέσει υγρό της μπαταρίας στα μάτια σας, πλύνετε τα μάτια σας με καθαρό νερό και πηγαίνετε χωρίς καθυστέρηση στο γιατρό!



Προστατέψτε τις μπαταρίες από την υγρασία!

Μη χρησιμοποιείτε καμία ελαττωματική ή παραμορφωμένη μπαταρία!



Μην εκθέτετε τις μπαταρίες στη φωτιά!

Μην ανοίγετε τις μπαταρίες!

Μην ακουμπάτε ή βραχυκυκλώνετε τις επαφές των μπαταριών!

Προτού πραγματοποιήσετε μία οποιαδήποτε ρύθμιση, αλλαγή εξοπλισμού, συντήρηση ή καθαρισμό, τραβήξτε την μπαταρία από το εργαλείο.

Βεβαιωθείτε, ότι έχει απενεργοποιηθεί το εργαλείο κατά την τοποθέτηση της μπαταρίας.

Μη χρησιμοποιείτε παγωμένα ή ηηγγμένα υλικά κόλλησης ή στεγανοποίησης.

Μην υπερφορτώνετε τον κινητήρα! Σε περίπτωση υπερφόρτωσης απενεργοποιήστε το εργαλείο, αφαιρέστε την μπαταρία, εξακριβώστε την αιτία και αποκαταστήστε την.

Προσέξτε τις υποδείξεις συναρμολόγησης. Το μπροστινό καπάκι, ο σωλήνας και το στρογγυλό παξιμάδι πρέπει να είναι σωστά συναρμολογημένα και καλά βιδωμένα.

Φοράτε πάντοτε προστατευτικά γυαλιά.

Κίνδυνος σύνθλιψης! Μην πιάνετε τον οδοντωτό κανόνα (5)! Προσέξτε, να μη μαγκωθεί τίποτε από τον οδοντωτό κανόνα!

Προσέξτε τις ισχύουσες στη χώρα σας προδιαγραφές για τα επεξεργαζόμενα υλικά.

Προσέξτε τις υποδείξεις του κατασκευαστή των υλικών κόλλησης ή στεγανοποίησης! Προσέξτε το δελτίο δεδομένων ασφαλείας του αναλώσιμου υλικού.

Από τα υλικά στεγανοποίησης και κόλλησης μπορούν να εμφανιστούν κίνδυνοι. Λάβετε υπόψη όλες τις υποδείξεις που αναφέρονται πάνω στο δοχείο ή τις πληροφορίες, που δίδονται από τον κατασκευαστή του επεξεργαζόμενου υλικού. Μην

επεξεργάζεστε κανένα υλικό του οποίου οι κίνδυνοι δεν είναι γνωστοί.

Μην καθαρίζετε με καθαριστικά που εμπεριέχουν διαλύτες, οξέα ή άλλα διαβρωτικά υλικά.

Εναποθέτετε το εργαλείο και τα ξεχωριστά εξαρτήματά του με ασφαλή τρόπο (π.χ. ασφαλίσετε τον αποσυναρμολογημένο σωλήνα (3) για να μην κυλήσει).

5. Επισκόπηση

Βλέπε σελίδα 2.

- 1 Μπροστινό καπάκι
- 2 Ακροφύσιο (για πλαστική σακούλα) *
- 3 Σωλήνας
- 4 Στρογγυλό παξιμάδι για το σφίξιμο του σωλήνα
- 5 Οδοντωτός κανόνας
- 6 Λαβή οδοντωτού κανόνα
- 7 Πληκτροδιακόπτης για ενεργοποίηση και απενεργοποίηση
- 8 Τροχίσκος ρύθμισης για τη ρύθμιση της ταχύτητας προώθησης
- 9 Απασφάλιση μπαταρίας
- 10 Μπαταρία
- 11 Πλαστική σακούλα *
- 12 Βίδα
- 13 Δίσκος πρεσαρίσματος πλαστικών σακουλών
- 14 Δίσκος πρεσαρίσματος φυσιγγίων
- 15 Φυσίγιο *

* δε συμπεριλαμβάνεται στα υλικά παράδοσης

6. Θέση σε λειτουργία

6.1 Μπαταρία

Φορτίστε την μπαταρία πριν από τη χρήση.

Φορτίστε ξανά την μπαταρία σε περίπτωση πτώσης της ισχύος.

Η ιδανική θερμοκρασία φύλαξης βρίσκεται μεταξύ 10 °C και 30 °C.

Αφαίρεση: Πατήστε το πλήκτρο για την απασφάλιση της μπαταρίας (9) και αφαιρέστε την μπαταρία (10).

Τοποθέτηση: Σπρώξτε μέσα την μπαταρία (10) μέχρι να ασφαλίσει.

6.2 Τοποθέτηση πλαστικής σακούλας

⚠ Τοποθετήστε το δίσκο πρεσαρίσματος της πλαστικής σακούλας (13), όπως φαίνεται (ξεβιδώστε γι' αυτό το σωλήνα (3), στη συνέχεια βιδώστε τον ξανά καλά)! Βλέπε σελίδα 2, εικόνα Α.

- Ξεβιδώστε το μπροστινό καπάκι (1) από το σωλήνα (3).
- Κόψτε τη μύτη του ακροφυσίου (2), έτσι όπως είναι απαραίτητο για την εργασία.
- Σπρώξτε την πλαστική σακούλα μέσα στο σωλήνα (3) (σε αυτή την περίπτωση ο οδοντωτός κανόνας (5) σπρώχνεται προς τα πίσω).

- Κόψτε την πλαστική σακούλα (11), όπως συνίσταται από τον κατασκευαστή των πλαστικών σακουλών.
- Τοποθετήστε το ακροφύσιο στο μπροστινό καπάκι (2) και βιδώστε το μπροστινό καπάκι (1) σταθερά.
- Πιέστε ελαφρά τη λαβή του οδοντωτού κανόνα (6) και σπρώξτε το οδοντωτό κανόνα προς τα εμπρός, ώσπου να ακουμπήσει την πλαστική σακούλα.

6.3 Τοποθέτηση φυσιγγίου

 **Αφαιρέστε το δίσκο πρεσαρίσματος της πλαστικής σακούλας (13)**, όπως φαίνεται (Ξεβιδώστε γι' αυτό το σωλήνα (3), στη συνέχεια βιδώστε τον ξανά καλά)! Βλέπε σελίδα 2, εικόνα Β.

- Ξεβιδώστε το μπροστινό καπάκι (1) από το σωλήνα (3).
- Ανοίξτε το φυσιγγίο (15), όπως συνίσταται από τον κατασκευαστή των φυσιγγίων.
- Κόψτε τη μύτη του ακροφυσίου του φυσιγγίου, έτσι όπως είναι απαραίτητο για την εργασία.
- Σπρώξτε το φυσιγγίο (15) με τοποθετημένο το ακροφύσιο του φυσιγγίου στο σωλήνα (3) (σε αυτή την περίπτωση ο οδοντωτός κανόνας (5) σπρώχνεται προς τα πίσω).
- Βιδώστε το μπροστινό καπάκι (1) σταθερά.
- Πιέστε ελαφρά τη λαβή του οδοντωτού κανόνα (6) και σπρώξτε έτσι τον οδοντωτό κανόνα προς τα εμπρός, ώσπου να ακουμπήσει το φυσιγγίο.

7. Χρήση

7.1 Πολυλειτουργικό σύστημα επιτήρησης

 Όταν απενεργοποιείται το εργαλείο από μόνο του, τότε η ηλεκτρονική διάταξη έχει ενεργοποιήσει τη λειτουργία αυτοπροστασίας.

Αιτίες και αντιμετώπιση:

- Μπαταρία σχεδόν άδεια** (Η ηλεκτρονική διάταξη προστατεύει την μπαταρία από ζημιά λόγω πλήρους αποφόρτισης).
Όταν η μπαταρία είναι σχεδόν άδεια, πρέπει να φορτιστεί ξανά!
- Μια υπερφόρτωση του εργαλείου για μεγαλύτερη χρονική διάρκεια οδηγεί σε **απενεργοποίηση λόγω υπερθέρμανσης**.
Αφήστε το εργαλείο ή την μπαταρία να κρυώσει.
- Σε περίπτωση **πολύ υψηλής έντασης του ρεύματος** (όπως παρουσιάζεται π.χ. σε περίπτωση μιας υπερφόρτωσης μεγαλύτερης διάρκειας) απενεργοποιείται το εργαλείο.
Απενεργοποιήστε το εργαλείο με τον πληκτροδιακόπτη (7), αφαιρέστε την μπαταρία, εξακριβώστε την αιτία και αποκαταστήστε την.

7.2 Ρύθμιση της ταχύτητας προώθησης

Στον τροχίσκο ρύθμισης (8) ρυθμίστε την ταχύτητα προώθησης.

7.3 Ενεργοποίηση, απενεργοποίηση

Ενεργοποίηση: Πατήστε τον πληκτροδιακόπτη (7).

Απενεργοποίηση: Αφήστε τον πληκτροδιακόπτη (7) ελεύθερο. **Υπόδειξη:** Ο οδοντωτός κανόνας τραβιέται αυτόματα λίγο προς τα πίσω, για την αποφυγή σταξίματος. Όταν κανείς πατήσει τον πληκτροδιακόπτη σε σύντομο χρονικό διάστημα (συντομότερα από 1 δευτερόλεπτο) δεν τραβιέται αυτόματα προς τα πίσω. Έτσι είναι δυνατή η ακριβής δοσολογία μικρών ποσοτήτων.

Υπόδειξη: Όταν αδειάζει το φυσιγγίο ή η πλαστική σακούλα, απενεργοποιείται ο κινητήρας αυτόματα.

8. Εξαρτήματα

Χρησιμοποιείτε μόνο γνήσια εξαρτήματα της Metabo.

Σετ μετατροπής 400 ml αριθ. παραγγελίας: 6.30148

Αποτελείται από κοντό οδοντωτό κανόνα (5) και 400 ml σωλήνα (3) για αντικατάσταση.

Βλέπε σελίδα 2, εικόνα C.

- Ξεβιδώστε το σωλήνα (3).
- Ξεβιδώστε τη βίδα στη λαβή του οδοντωτού κανόνα (6) και αφαιρέστε τη λαβή του οδοντωτού κανόνα (6) από τον οδοντωτό κανόνα (5) προς τα πίσω.
- Τραβήξτε τον οδοντωτό κανόνα προς τα εμπρός έξω από το περιβλήμα του κινητήρα.
- Ξεβιδώστε τη βίδα και αφαιρέστε τα εξαρτήματα (12) έως (14) από τον οδοντωτό κανόνα.
- Σπρώξτε μέσα τον οδοντωτό κανόνα του σετ μετατροπής από μπροστά.
- Περάστε τη λαβή του οδοντωτού κανόνα (6) και σφίξτε την με τη βίδα.
- Συναρμολογήστε τα εξαρτήματα (12) έως (14) πάνω στον άλλο οδοντωτό κανόνα και σφίξτε τα με τη βίδα.
- Βιδώστε το σωλήνα του σετ μετατροπής σταθερά.

Πλήρες πρόγραμμα εξαρτημάτων, βλέπε www.metabo.com ή στον κατάλογο εξαρτημάτων.

9. Επισκευή

 Οι επισκευές των ηλεκτρικών εργαλείων επιτρέπεται να διενεργούνται μόνον από ηλεκτροτεχνίτες!

Με ηλεκτρικά εργαλεία Metabo που έχουν ανάγκη επισκευής, απευθυνθείτε παρακαλώ στην αντίστοιχη αντιπροσωπία της Metabo. Διευθύνσεις βλέπε www.metabo.com.

Τους καταλόγους ανταλλακτικών μπορείτε να τους κατεβάσετε στη διεύθυνση www.metabo.com.

10. Προστασία περιβάλλοντος

Τηρείτε τους εθνικούς κανονισμούς για την απόσυρση σύμφωνα με τους κανόνες προστασίας του περιβάλλοντος και για την ανακύκλωση των άχρηστων εργαλείων, συσκευασιών και εξαρτημάτων.

Οι μπαταρίες δεν επιτρέπεται να πεταχτούν στα οικιακά απορρίμματα! Επιστρέψτε τις ελαττωματικές ή μεταχειρισμένες μπαταρίες στον αντιπρόσωπο της Metabo!

Μην πετάτε τις μπαταρίες στο νερό.



Μόνο για τις χώρες της ΕΕ: Μην πετάτε τα ηλεκτρικά εργαλεία στα οικιακά απορρίμματα! Σύμφωνα με την Ευρωπαϊκή Οδηγία 2002/96/ΕΚ περί ηλεκτρικών και ηλεκτρονικών συσκευών και την ενσωμάτωσή της στο εθνικό δίκαιο, τα ηλεκτρικά εργαλεία πρέπει να συλλέγονται ξεχωριστά και να επιστρέφονται για ανακύκλωση με τρόπο φιλικό προς το περιβάλλον.

Πριν την απόσυρση, εκφορτίστε την μπαταρία στο ηλεκτρικό εργαλείο. Ασφαλίστε τις επαφές από τυχόν βραχυκύκλωμα (π.χ. μονώστε τις με αυτοκόλλητη ταινία).

11. Τεχνικά στοιχεία

Διευκρινίσεις σχετικά με τα στοιχεία στη σελίδα 3.

Διατηρούμε το δικαίωμα για αλλαγές, που εξυπηρετούν την τεχνική πρόοδο.

U = Τάση μπαταρίας
 v = Ταχύτητα προώθησης
 F = Δύναμη προεσαρίσματος
 m = Βάρος (με τη μικρότερη μπαταρία)

Οι τιμές μετρήθηκαν σύμφωνα με το πρότυπο EN 60745.

---Συνεχές ρεύμα

Τα αναφερόμενα τεχνικά στοιχεία εννοούνται με ανοχές (σύμφωνα με τις εκάστοτε ισχύουσες τεχνικές προδιαγραφές).



Τιμές εκπομπής

Αυτές οι τιμές καθιστούν δυνατή την εκτίμηση των εκπομπών του ηλεκτρικού εργαλείου και τη σύγκριση διαφόρων ηλεκτρικών εργαλείων. Ανάλογα με τις συνθήκες εργασίας, την κατάσταση του ηλεκτρικού εργαλείου ή των εξαρτημάτων εργασίας μπορεί το πραγματικό φορτίο να είναι υψηλότερο ή χαμηλότερο. Για την εκτίμηση λάβετε υπόψη τα διαλείμματα εργασίας και τις φάσεις μικρού φορτίου. Με βάση τις αντίστοιχες προσαρμοσμένες τιμές εκτίμησης καθορίστε μέτρα προστασίας για το χρήστη, π.χ. οργανωτικά μέτρα.

Συνολική τιμή κραδασμών (διανυσματικό άθροισμα τριών κατευθύνσεων) υπολογισμένη σύμφωνα με το πρότυπο EN 60745:

a_h = Τιμή εκπομπής κραδασμών
 K_h = Ανασφάλεια (ταλάντωση)

Τυπικές ηχητικές στάθμες, αξιολόγηση A:

L_{pA} = Στάθμη ηχητικής πίεσης
 L_{WA} = Στάθμη ηχητικής ισχύος

K_{pA} , K_{WA} = Ανασφάλεια



Χρησιμοποιείτε προστασία ακοής (ωτασπίδες)!

Eredeti használati utasítás

1. Megfelelőségi nyilatkozat

Kizárólagos felelősségünk tudatában igazoljuk, hogy ezek az akkus patronkinyomó pisztolyok mindenben megfelelnek a 3. oldalon felsorolt szabványokban és irányelvekben foglalt követelményeknek.

2. Rendeltetészerű használat

A készülék tömítő- vagy ragasztóanyagok patronokból vagy fóliatasakokból történő kipréselésére szolgál.

A készülék élelmiszerekhez, illetve gyógyászati és állatgyógyászati célokra nem használható. Nyomás alatt álló patronok feldolgozása tilos. Emelő- vagy feszítőszerszámként használni nem szabad.

A nem rendeltetészerű használatból eredő mindennemű kárért a felelősség kizárólag a felhasználót terheli.

Feltétlenül tartsa be az általános elfogadott balesetvédelmi szabályokat, valamint a mellékelt biztonsági útmutatóban foglaltakat.

3. Általános biztonsági tudnivalók



Saját testi épsége és elektromos kéziszerszáma védelme érdekében tartsa be az ezzel a szimbólummal jelölt szövegrészekben foglaltakat!



FIGYELMEZTÉS – A sérülésveszély csökkentése érdekében olvassa át a használati utasítást.

Csak ezekkel a dokumentumokkal együtt adja tovább másnak az elektromos kéziszerszámot.

Általános biztonsági utasítások elektromos kéziszerszámokhoz



VIGYÁZAT – Olvassa el valamennyi biztonsági utasítást és előírást. A biztonsági utasítások betartásának elmulasztása áramütéshez, tűzhoz és/vagy súlyos testi sérülésekhez vezethet.

Kérjük, gondosan őrizzen meg valamennyi biztonsági utasítást és előírást a jövőben! A biztonsági utasításokban alkalmazott "elektromos kéziszerszám" fogalom a hálózati elektromos kéziszerszámokat (hálózati kábellel) és az akkumulátoros elektromos kéziszerszámokat (kábel nélkül) foglalja magába.

3.1 Munkahelyi biztonság

a) **Tartsa tisztán és jól megvilágítva a munkaterületét.** Rendetlen és megvilágítatlan munkaterületek balesetekhez vezethetnek.

b) **Ne dolgozzon az elektromos kéziszerszámmal olyan robbanásveszélyes környezetben, ahol éghető folyadékok, gázok vagy porok vannak.** Az elektromos kéziszerszámok szikrákat bocsáthatnak ki, amelyek meggyújtják a port vagy a gőzöket.

c) **Tartsa távol a gyerekeket és az idegen személyeket, ha az elektromos kéziszerszámot használja.** *Ha elvonják a figyelmét a munkától, könnyen elvesztheti az uralmát a berendezés felett.*

3.2 Elektromos biztonsági előírások

a) **Az elektromos kéziszerszám csatlakozó dugójának bele kell illeszkednie a dugaszolóaljzatba.** A csatlakozó dugót semmilyen módon sem szabad megváltoztatni. A védőföldeléssel ellátott elektromos kéziszerszámokkal együtt ne használjon csatlakozó adaptert. A változtatás nélküli csatlakozó dugók és a megfelelő dugaszoló aljzatok csökkentik az áramütés kockázatát.

b) **Ne érjen hozzá földelt felületekhez, mint csövekhez, fűtőtestekhez, kályhákhoz és hűtőszekrényekhez.** Az áramütési veszély megnövekszik, ha a teste le van földelve.

c) **Tartsa távol az elektromos kéziszerszámot az esőtől és a nedvesség hatásaitól.** *Ha víz hatol be egy elektromos kéziszerszámba, ez megnöveli az áramütés veszélyét.*

d) **Ne használja a kábelt a rendeltetésétől eltérő célokra, vagyis az elektromos kéziszerszámot soha ne hordozza vagy akassza fel a kábelnél fogva, és sohasse húzza ki a hálózati csatlakozó dugót a kábelnél fogva.** Tartsa távol a kábelt hőforrásoktól, olajtól, éles élektől és sarkaktól és mozgó gépkalkatrésektől. *Egy megrongálódott vagy csomókkal teli kábel megnöveli az áramütés veszélyét.*

e) **Ha egy elektromos kéziszerszámmal a szabad ég alatt dolgozik, csak a szabadban való használatra engedélyezett hosszabbítót használjon.** A szabadban való használatra engedélyezett hosszabbító használata csökkenti az áramütés veszélyét.

f) **Ha elkerülhetetlen az elektromos kéziszerszám nedves környezetben való használata, használjon egy hibaáram-védőkapcsolót.** *Egy hibaáram-védőkapcsoló használata csökkenti az áramütés kockázatát.*

3.3 Személyi biztonsági előírások

a) **Munka közben mindig figyeljen, ügyeljen arra, amit csinál, és meggondoltan dolgozzon az elektromos kéziszerszámmal.** Ne használja az elektromos kéziszerszámot, ha fáradt, ha kábítószerek vagy alkohol hatása alatt áll, ha orvosságokat vett be. Az elektromos kéziszerszámmal végzett munka közben már egy pillanatnyi figyelmetlenség is komoly sérülésekhez vezethet.

b) **Viseljen személyi védőfelszerelést és mindig viseljen védőszemüveget.** A személyi védőfelszerelések, mint porvédő álc, csúszásbiztos védőcipő, védősapka vagy fülvédő használata az elektromos kéziszerszám használata jellegének megfelelően csökkenti a sérülések kockázatát.

c) **Kerülje el az elektromos kéziszerszám akaratlan üzembe helyezését.** Győződjön meg

arról, hogy az elektromos kéziszerszám ki van kapcsolva, mielőtt azt az áramforrásra és /vagy akkumulátorra csatlakoztatja, vagy felemeli és szállítja. Ha az elektromos kéziszerszám felemelése közben az ujját a kapcsolón tartja, vagy ha a készüléket bekapcsolt állapotban csatlakoztatja az áramforráshoz, ez balesetekhez vezethet.

d) Az elektromos kéziszerszám bekapcsolása előtt okvetlenül távolítsa el a beállító szerszámokat vagy csavarkulcsokat. Az elektromos kéziszerszám forgó részeiben fejeztett beállító szerszám vagy csavarkulcs sérüléseket okozhat.

e) Kerülje el a normálistól eltérő testtartást. Ügyeljen arra, hogy mindig biztosan álljon és az egyensúlyát megtartsa. Így az elektromos kéziszerszám felett váratlan helyzetekben is jobban tud uralkodni.

f) Viseljen megfelelő ruhát. Ne viseljen bő ruhát vagy ékszereket. Tartsa távol a haját, a ruháját és a kesztyűjét a mozgó részeketől. A bő ruhát, az ékszereket és a hosszú haját a mozgó alkatrészek magukkal ránthatják.

g) Ha az elektromos kéziszerszámra fel lehet szerelni por elszívásához és összegyűjtéséhez szükséges berendezéseket, ellenőrizze, hogy azok megfelelő módon hozzá vannak kapcsolva a készülékhez, és rendeltetésüknek megfelelően működnek. Porelszívó használata csökkenti a por veszélyes hatását.

3.4 Az elektromos készülékek gondos kezelése és használata

a) Ne terhelje túl az elektromos kéziszerszámot. A munkájához csak az arra szolgáló elektromos kéziszerszámot használja. Egy alkalmas elektromos kéziszerszámmal a megadott teljesítménytartományon belül jobban és biztonságosabban lehet dolgozni.

b) Ne használjon olyan elektromos kéziszerszámot, amelynek a kapcsolója elromlott. Egy olyan elektromos kéziszerszám, amelyet nem lehet sem be-, sem kikapcsolni, veszélyes és meg kell javíttatni.

c) Húzza ki a csatlakozó dugót a dugaszolóaljzatból és/vagy távolítsa el az akkumulátort, mielőtt az elektromos kéziszerszámon beállítási munkákat végez, tartozékokat cserél vagy a szerszámot eltávolítja. Ez az elővigyázatossági intézkedés meggátolja az elektromos kéziszerszám akaratlan üzembe helyezését.

d) A használaton kívüli elektromos kéziszerszámokat olyan helyen tárolja, ahol azokhoz gyerekek nem férhetnek hozzá. Ne hagyja, hogy olyan személyek használják az elektromos kéziszerszámot, akik nem ismerik a szerszámot, vagy nem olvasták el ezt az útmutatót. Az elektromos kéziszerszámok veszélyesek, ha azokat gyakorlatlan személyek használják.

e) A készüléket gondosan ápolja. Ellenőrizze, hogy a mozgó alkatrészek kifogástalanul működnek-e, nincsenek-e beszigetelve, és nincsenek-e eltörve vagy megrongálódva olyan alkatrészek, amelyek hatással lehetnek az elektromos kéziszerszám működésére. A

megrongálódott részeket a készülék használata előtt javíttassa meg. Sok olyan baleset történik, amelyet az elektromos kéziszerszám nem kielégítő karbantartására lehet visszavezetni.

f) Tartsa tisztán és éles állapotban a vágószerszámokat. Az éles vágóélekkel rendelkező és gondosan ápolott vágószerszámok ritkábban ékelődnek be és azokat könnyebben lehet vezetni és irányítani.

g) Az elektromos kéziszerszámokat, tartozékokat, betétszerszámokat stb. csak ezen előírásoknak megfelelően használja. Vegye figyelembe a munkafeltételeket és a kivitelezendő munka sajátosságait. Az elektromos kéziszerszám eredeti rendeltetésétől eltérő célokra való alkalmazása veszélyes helyzetekhez vezethet.

3.5 Az akkumulátoros kéziszerszámok gondos kezelése és használata

a) Az akkumulátort csak a gyártó által ajánlott töltőkészülékekben töltsen fel. Ha egy bizonyos akkumulátortípus feltöltésére szolgáló töltőkészülékben egy másik akkumulátort próbál feltölteni, tűz keletkezhet.

b) Az elektromos kéziszerszámban csak az ahhoz tartozó akkumulátort használja. Más akkumulátorok használata személyi sérüléseket és tüzet okozhat.

c) Tartsa távol a használaton kívüli akkumulátort irodai kapcsolótól, pénzérméktől, kulcsoktól, szögektől, csavaroktól vagy más kis méretű fémtárgyaktól, amelyek áthidalhatják az érintkezőket. Az akkumulátor érintkezői közötti rövidzárlat égési sérüléseket vagy tüzet okozhat.

d) Hibás alkalmazás esetén az akkumulátorból folyadék léphet ki. Kerülje el az érintkezést a folyadékkal. Ha véletlenül mégis érintkezésbe jutott az akkumulátorfolyadékkal, azonnal öblítse le vízzel az érintett felületet. Ha a folyadék a szemébe jutott, keressen fel ezen kívül egy orvost. A kilépő akkumulátorfolyadék irritációkat vagy égéses bőrsérüléseket okozhat.

3.6 Szerviz

a) Az elektromos kéziszerszámokat csak szakképzett személyzet és csak eredeti pótalkatrészek felhasználásával javíthatja. Ez biztosítja, hogy az elektromos kéziszerszám biztonságos maradjon.

4. Különleges biztonsági tudnivalók



A hibás Li-ionos akkuegységből enyhén savas, tűzveszélyes folyadék folyhat ki!

Ha az akkumulátorfolyadék kifolyik és érintkezésbe kerül a bőrrel, azonnal öblítse le bő vízzel. Ha az akkumulátorfolyadék a szemébe kerül, tiszta vízzel mossa ki, és haladéktalanul vesse alá magát orvosi kezelésnek!



Óvja az akkuegységet a nedvességtől!

Ne használjon sérült vagy deformálódott akkuegységet!



Ne tegye ki az akkuegységet tűz hatásának!

Az akkuegységet ne nyissa fel!

Az akkuegység érintkezőit ne érintse meg, és ne zárja rövidre!

Beállítás, átalakítás vagy karbantartás előtt vegye ki az akkuegységet a gépből.

Bizonyosodjon meg arról, hogy a gép ki van kapcsolva, mielőtt az akkuegységet behelyezi a helyére.

Ne használjon fagyott vagy megkötött ragasztó- vagy tömítőanyagokat.

Ne terhelje túl a motort! Túlerhelés esetén kapcsolja ki a készüléket, vegye le az akkumulátort, határozza meg és hárítsa el a túlerhelés okát.

Vegye figyelembe az összeszerelésre vonatkozó utasításokat. Az elülső sapkának, a csőnek és a menetes gyűrűnek megfelelően felszerelt és megszorított állapotban kell lennie.

Mindig viseljen védőszemüveget.

Zúzóadásveszély! Ne fogja meg a fogaslécet (5)! Ügyeljen arra, hogy a fogasléc semmit ne csípjen be!

Vegye figyelembe a megmunkálendő anyagokra vonatkozóan az Ön országában érvényes előírásokat.

Vegye figyelembe a ragasztó- vagy tömítőanyag-gyártó útmutatásait! Vegye figyelembe a felhasznált anyag biztonsági adatait.

A tömítő- és ragasztóanyagok veszélyesek lehetnek. Vegye figyelembe a tárolóedényen feltüntetett valamennyi tudnivalót, illetve a feldolgozandó anyag gyártója által adott információkat. Ne dolgozzon fel olyan anyagokat, amelyekre vonatkozóan nem ismeri a veszélyeket.

A tisztítást ne oldószert vagy savat tartalmazó, illetve más agresszív tisztítóanyaggal végezze.

A készüléket és annak alkatrészeit biztonságosan helyezze le (pl. a kiszerezett csövet (3) biztosítsa elgúrlás ellen).

5. Áttekintés

Lásd a 2. oldalt.

- 1 Elülső sapka
- 2 Fúvóka (fóliatasakhoz) *
- 3 Cső
- 4 Menetes gyűrű a cső rögzítéséhez
- 5 Fogasléc
- 6 Fogasléc gombja
- 7 Nyomókapcsoló be- és kikapcsoláshoz
- 8 Állítókerék az előtolási sebesség beállításához
- 9 Akkuegység-retesz
- 10 Akkuegység

11 Fóliatasak *

12 Csavar

13 Kinyomótányér fóliatasakhoz

14 Kinyomótányér patronhoz

15 Patron *

* nem része a szállítási terjedelemben

6. Üzembe helyezés

6.1 Akkuegység

Az akkuegységet használat előtt fel kell tölteni.

Az akkuegységet teljesítménycsökkenéskor töltsen fel újra.

Optimális tárolási hőmérséklet: 10°C és 30°C között.

Kivétel: Nyomja be az akkuegység-retesz gombot (9) és vegye ki az akkuegységet (10).

Behelyezés: Nyomja be reteszelődség az akkuegységet (10).

6.2 Fóliázacskó behelyezése

 Az ábrán látható módon **helyezze el (13) a fóliatasakhoz való kinyomótányért** (ehhez csavarja le a csövet (3), majd végül csavarja vissza és szorítsa meg)! Lásd a A ábrát a 2. oldalon.

- Csavarja le az elülső sapkát (1) a csőről (3).
- Vágja le a fúvóka (2) csúcsát a munkához szükséges mértékben.
- Tolja be a fóliatasakot a csőbe (3) (eközben a fogasléc (5) visszatolódik).
- Vágja fel a fóliatasakot (11) a gyártó ajánlásának megfelelően.
- Helyezze be a fúvókát az elülső sapkába (2) és csavarja fel szorosan az elülső sapkát (1).
- Nyomja meg enyhén a fogasléc gombját (6) és tolja előre annyira a fogaslécet, hogy az megérintse a fóliatasakot.

6.3 Patron behelyezése

 Az ábrán látható módon **távolítsa el (13) a fóliatasakhoz való kinyomótányért** (ehhez csavarja le a csövet (3), majd végül csavarja vissza és szorítsa meg)! Lásd a B ábrát a 2. oldalon.

- Csavarja le az elülső sapkát (1) a csőről (3).
- Nyissa ki a patron (15) a gyártó ajánlásának megfelelően.
- Vágja le a patron fúvókájának csúcsát a munkához szükséges mértékben.
- Tolja be a patron (15) a felhelyezett fúvókával együtt a csőbe (3) (eközben a fogasléc (5) visszatolódik).
- Csavarja fel szorosan az elülső sapkát (1).
- Nyomja meg enyhén a fogasléc gombját (6) és tolja előre annyira a fogaslécet, hogy az megérintse a patron.

7. Használat

7.1 Többfunkciós felügyeleti rendszer

 Ha a készülék önműködően kikapcsol, akkor az elektronika aktiválta az önvédő üzemmódot.

Okok és elhárítás:

1. **Az akkuegység majdnem lemerült** (Az elektronika védi az akkuegységet a mélykisülés okozta károkkal szemben).

Ha az akkuegység majdnem lemerült, akkor azt ismét fel kell tölteni!

2. A gép hosszan tartó túlterhelése **hőmérséklet-kikapcsoláshoz** vezet.

Hagyja kihűlni a gépet vagy az akkuegységet.

3. **Túl nagy áramerősségnél** (amilyen pl. egy hosszabb ideig tartó túlterhelésnél fellép) a gép kikapcsol.

A nyomókapcsolóval (7) kapcsolja ki a készüléket, vegye le az akkumulátort, határozza meg és hárítsa el a túlterhelés okát.

7.2 Az előtolási sebesség beállítása

Állítsa be az állítókeréken (8) az előtolási sebességet.

7.3 Be- kikapcsolás

Bekapcsolás: nyomja be a (7) nyomókapcsolót.

Kikapcsolás: engedje el a (7) nyomókapcsolót. **Tudnivaló:** Az utáncsöpögés elkerülésére a fogasléc automatikusan egy kicsit visszahúzódik. A nyomókapcsolót rövid (1 másodpercnél rövidebb) időközönként működtetve nincs automatikus visszahúzóadás. Így kis mennyiségek pontos adagolása is lehetséges.

Tudnivaló: Ha a patron vagy a fóliatásak kiürül, akkor a motor automatikusan kikapcsol.

8. Tartozékok

Csak eredeti Metabo tartozékokat használjon.

400 ml-es átépítő készlet, rendelési szám: 6.30148

Rövid fogaslécből (5) és a cseréhez 400 ml-es csőből (3) áll.

Lásd a C ábrát a 2. oldalon.

- Csavarja le a csövet (3).
- Csavarja ki a fogasléc (6) gombján levő csavart és húzza le hátrafelé a fogasléc gombját (6) a fogaslécről (5).
- Húzza ki előre a fogaslécet a motor házából.
- Csavarja ki a csavart és szerelje le a (12) - (14) alkatrészeket a fogaslécről.
- Tolja be előlről az átépítő készlet fogaslécét.
- Tegye fel és rögzítse csavarral a fogasléc gombját (6).

- Szerelje fel a (12) - (14) alkatrészeket a másik fogaslécre és rögzítse őket csavarral.
 - Csavarja fel szorosan az átépítő készlet csövét.
- A teljes tartozékprogram a www.metabo.com honlapon vagy a tartozékkatalógusban található.

9. Javítás

 Elektromos kéziszerszámot csak villamos szakember javíthat!

A javításra szoruló Metabo elektromos kéziszerszámokkal kérjük, forduljon Metabo szakkereskedőjéhez. A címetek a www.metabo.com oldalon találja.

A pótalkatrészek listája letölthető a www.metabo.com oldalról.

10. Környezetvédelem

Kövesse a helyi előírásokat a régi gépek, csomagolások és tartozékok környezetbarát ártalmatlanításával és újrahasznosításával kapcsolatban.

Az akkuegységet ne dobja a háztartási hulladékba! Juttassa vissza a sérült vagy elhasználódott akkuegységet a Metabo kereskedőknek!

Az akkuegységet ne dobja vízbe!



Csak EU-tagországok esetében: elektromos kéziszerszámot soha ne dobjon háztartási hulladék közé! Az elektromos és elektronikus berendezések hulladékairól szóló 2002/96/EK irányelv és annak nemzeti jogi átvétele értelmében a használt elektromos kéziszerszámokat szelektíven kell gyűjteni, és lehetővé kell tenni azok környezetkímélő újrahasznosítását. Működtesse a készüléket az akkuegység teljes lemerüléig. Biztosítsa az érintkezők rövidzárlat elleni védelmét (pl. ragasztószalaggal).

11. Műszaki adatok

Az adatok értelmezését lásd a 3. oldalon.

A műszaki változtatás joga a továbbfejlesztés érdekében fenntartva.

U = Az akkuegység feszültsége
v = Előtolási sebesség
F = Kinyomóerő
m = súly (a legkisebb akkuegységgel)

A mérési eredményeket az EN 60745 szabvány szerint határoztuk meg.

==Egyenáram

A fenti adatoknak túrése van (a mindenkor érvényben levő szabványoknak megfelelően).



Emissziós értékek
Ezek az értékek lehetővé teszik az elektromos szerszám kibocsátási értékeinek meghatározását, illetve különböző elektromos szerszámok összehasonlítását. Az alkalmazási feltételektől, az elektromos szerszám állapotától vagy a használt betétszerszámoktól függően a tényleges környezeti terhelés nagyobbra vagy kisebbre is adódhat. A becsléshez vegye figyelembe a munkaszüneteket és az alacsonyabb környezeti terheléssel járó fazi-

sokat is. A megfelelően alkalmazott becült értékek alapján írjon elő védőintézkedéseket a felhasználó számára, illetve hozzon szervezési intézkedéseket.

Eredő rezgés (a három különböző irányú rezgés vektoriális összegének) meghatározása az EN 60745 szerint:

a_h = rezgés kibocsátási érték
 K_h = bizonytalanság (rezgés)

Jellemző A-osztályú zajszint:

L_{pA} = hangnyomásszint
 L_{WA} = hangteljesítményszint
 K_{pA}, K_{WA} = bizonytalanság



Hordjon zajtompító fülvédőt!

Оригинальное руководство по эксплуатации

1. Декларация соответствия

Мы с полной ответственностью заявляем, что эти аккумуляторные пистолеты для герметиков соответствуют нормам и директивам, указанным на с. 3.

2. Использование по назначению

Инструмент предназначен для выдавливания герметиков и клеев из картриджной или пленочных капсул.

Инструмент не предназначен для использования с пищевыми продуктами или применения в медицинских/ветеринарных целях. Не использовать с картриджами под давлением! Не использовать в качестве подъемного/распорного приспособления!

Ответственность за любой ущерб, связанный с использованием инструмента не по назначению, в полном объеме возлагается на пользователя.

Необходимо соблюдать общепринятые правила техники безопасности, а также указания, прилагаемые к данному руководству.

3. Общие указания по технике безопасности



Для вашей собственной безопасности и защиты электроинструмента от повреждений соблюдайте указания, отмеченные данным символом!



ПРЕДУПРЕЖДЕНИЕ! В целях снижения риска травмирования прочтите руководство по эксплуатации.

Передавайте электроинструмент следующему владельцу только вместе с этими документами.

Общие указания по технике безопасности для электроинструментов



ПРЕДУПРЕЖДЕНИЕ – Внимательно прочтите все указания по технике безопасности и прочие инструкции. Невыполнение приведенных ниже инструкций и указаний по технике безопасности может привести к поражению электрическим током, возникновению пожара и/или к получению тяжелых травм.

Сохраните все указания по технике безопасности и инструкции для будущего владельца электроинструмента! Использование в указаниях по технике безопасности термин "электроинструмент" относится к электроинструменту, работающему от электрической сети (с сетевым кабелем) и от аккумулятора (без сетевого кабеля).

3.1 Безопасность на рабочем месте

- а) Следите за чистотой и порядком на Вашем рабочем месте. Беспорядок на рабочем месте и плохое освещение может привести к несчастным случаям.
- б) Не работайте с электроинструментом во взрывоопасной зоне, в которой находятся горючие жидкости, газы или пыль. При работе электроинструмент искрит, и искры могут воспламенить пыль или пары.
- в) Не допускайте детей и других лиц к Вашему рабочему месту во время работы с электроинструментом. Отвлекаясь от работы, Вы можете потерять контроль над электроинструментом.

3.2 Электрическая безопасность

- а) Вилка сетевого кабеля электроинструмента должна соответствовать электрической розетке. Не изменяйте конструкцию вилки. Не используйте переходные штепсельные вилки с электроинструментами с защитным заземлением. *Использование оригинальных вилок и соответствующих им розеток снижает риск поражения электрическим током.*
- б) Избегайте контакта с заземленными поверхностями (трубами, нагревательными элементами, печами и холодильниками). *Опасность поражения электрическим током!*
- в) Предохраняйте электроинструмент от дождя и воздействия влаги. *Проникновение воды в электроинструмент повышает риск поражения электрическим током.*
- г) Не используйте сетевой кабель не по назначению, например, для переноски электроинструмента, его подвешивания или для вытягивания вилки из розетки. Примите меры по защите кабеля от воздействий высоких температур, масла, острых кромок или подвижных частей электроинструмента. *Поврежденный или спутанный кабель повышает риск поражения электрическим током.*
- д) При работе с электроинструментом на открытом воздухе используйте только удлинительный кабель, который разрешено использовать вне помещений. *Использование специального удлинительного кабеля снижает риск поражения электрическим током.*
- е) Если электроинструмент должен эксплуатироваться во влажной среде, используйте автоматический выключатель для защиты от тока утечки. *Использование автоматического выключателя снижает риск поражения электрическим током.*

3.3 Безопасность персонала

- а) Будьте внимательны, следите за своими действиями и серьезно относитесь к работе с электроинструментом. Не пользуйтесь

электроинструментом, если Вы устали, находитесь под действием наркотиков, алкоголя или лекарств. Невнимательность при работе с электроинструментом может привести к серьезным травмам.

б) Пользуйтесь средствами индивидуальной защиты и всегда надевайте защитные очки. Средства индивидуальной защиты, применяемые в зависимости от вида и использования электроинструмента, например, пылезастыный респиратор, нескользящая обувь, защитный шлем, защитные наушники, снижают риск получения травм.

в) Избегайте непреднамеренного включения электроинструмента. Перед подключением электроинструмента к сети электропитания и/или аккумулятору, а также перед его переноской убедитесь, что электроинструмент выключен. Не держите палец на выключателе во время переноса инструмента или если Вы подключаете электроинструмент к сети электропитания, это может привести к несчастным случаям.

г) Удалите регулировочные инструменты и гаечные ключи перед включением электроинструмента. Инструмент или гаечный ключ, находящийся во вращающейся части электроинструмента, может привести к травмам.

д) Следите за правильной постановкой корпуса при работе с электроинструментом. Примите устойчивое положение и обеспечьте надежный захват электроинструмента для сохранения равновесия в любой рабочей ситуации. Это позволит лучше контролировать электроинструмент в непредвиденных ситуациях.

е) Надевайте подходящую одежду. Не надевайте просторную одежду или украшения. Оберегайте волосы, одежду и перчатки подальше от вращающихся узлов электроинструмента. Свободная одежда, украшения или длинные волосы могут быть захвачены ими.

ж) Если предусмотрено подсоединение устройств для удаления и сбора пыли, убедитесь в том, что они присоединены и используются по назначению. Использование данных устройств помогает снизить уровень вреда, причиняемого пылью.

3.4 Аккуратное обращение с электроинструментом и его правильная эксплуатация

а) Не допускайте перегрузки электроинструмента. Используйте для выполняемой Вами работы предназначенный для этого электроинструмент. *Соблюдение этого правила обеспечит более высокое качество и безопасность работы в данном диапазоне мощности.*

б) Не пользуйтесь электроинструментом с неисправным выключателем. *Электроинструмент, включение или выключение которого затруднено, опасен и подлежит ремонту.*

в) Перед регулировкой электроинструмента, заменой принадлежностей или перерывом в работе, выньте вилку из розетки и/или аккумулятор из электроинструмента. *Эта мера предосторожности предотвращает случайное включение электроинструмента.*

г) Неиспользуемые электроинструменты храните в недоступном для детей месте. Не позволяйте использовать электроинструмент лицам, не умеющим обращаться с ним или не читавшим настоящих инструкций. *В руках неопытного персонала электроинструменты представляют опасность.*

д) Тщательно следите за состоянием Вашего электроинструмента. Проверьте безупречное функционирование подвижных частей, легкость их хода, целостность всех частей или отсутствие повреждений, которые могли бы вызвать нарушение правильного функционирования электроинструмента. Сдавайте поврежденные части электроинструмента в ремонт до его использования. *Причиной большого числа несчастных случаев является несоблюдение правил технического обслуживания электроинструментов.*

е) Следите за тем, чтобы режущие инструменты были острыми и чистыми. *Заклинивание содержащихся в рабочем состоянии инструментов происходит реже, ими легче управлять.*

ж) Используйте электроинструмент, принадлежности, рабочие инструменты и т. д. в соответствии с приведенными инструкциями. Учитывайте при этом рабочие условия и характер выполняемой работы. *Использование электроинструментов не по назначению может привести к возникновению опасных ситуаций.*

3.5 Бережное обращение и правильная эксплуатация аккумуляторных инструментов

а) Заряжайте аккумулятор только в рекомендуемых изготовителем зарядных устройствах. Если для зарядки аккумулятора использовать зарядное устройство, предназначенное для других типов аккумуляторов, на данном устройстве может возникнуть пожар.

б) Используйте в электроинструментах только предусмотренные для них аккумуляторы. Использование других аккумуляторов может привести к травмам и возникновению пожара.

в) Не храните неиспользуемый аккумулятор вместе с канцелярскими скрепками, монетами, ключами, гвоздями, винтами и другими небольшими металлическими предметами, которые могут вызвать короткое замыкание контактов. Короткое замыкание контактов аккумулятора может привести к ожогам или возникновению пожара.

г) При неправильном применении из аккумулятора может вытечь аккумуляторная жидкость. Избегайте контакта с ней. При

случайном контакте смойте жидкость водой. При попадании жидкости в глаза обратитесь к врачу. Вытекающая аккумуляторная жидкость может вызвать раздражение кожи или ожоги.

3.6 Сервис

а) Поручайте ремонт Вашего электроинструмента только квалифицированному специальному персоналу. Для ремонта должны использоваться только оригинальные запасные части. Этим обеспечивается сохранение эксплуатационной надежности электроинструмента.

4. Специальные указания по технике безопасности



Из неисправного литий-ионного аккумуляторного блока может вытекать слабо-кислая горючая жидкость!

Если электролит пролился и попал на кожу, немедленно промойте этот участок большим количеством воды. При попадании электролита в глаза промойте их чистой водой и срочно обратитесь к врачу!



Примите меры по защите аккумуляторного блока от попадания влаги!

Не используйте дефектные или деформированные аккумуляторные блоки!



Не подвержайте аккумуляторные блоки воздействию открытого огня!

Не вскрывайте аккумуляторные блоки!

Не касайтесь контактов аккумуляторных блоков/не замыкайте их накороток!

Извлекайте аккумуляторный блок из инструмента перед каждой регулировкой/переоснащением/техобслуживанием/очисткой.

Убедитесь в том, что инструмент при установке аккумуляторного блока выключен.

Не выдавливайте замерзшие или затвердевшие клеи/герметики!

Не перегружайте двигатель! В случае перегрузки выключите инструмент, извлеките аккумуляторный блок, установите и устраните причину.

При сборке следуйте приводимым инструкциям. Передний колпачок, трубка и резьбовое кольцо должны быть правильно установлены и плотно привинчены.

Всегда носите защитные очки!

Опасность защемления пальцев! Не хватайтесь руками за зубчатый шток (5)! Убедитесь в том, что зубчатым штоком ничего не будет зажато!

Соблюдайте действующие национальные предписания по обработке расходных материалов!

Соблюдайте указания изготовителя клея/герметика! Соблюдайте указания из сертификата безопасности для расходного материала!

Клеи и герметики могут представлять опасность. Соблюдайте все указания, приводимые на упаковке или предоставленные изготовителем клея/герметика. Не работайте с материалами, которые могут представлять неизвестные вам опасности.

Не используйте для очистки инструмента средства, содержащие растворители, кислоты или иные агрессивные вещества.

Положите инструмент вместе с его деталями в безопасное место (например, примите меры по защите снятой трубки (3) от откатывания).

5. Обзор

См. с. 2.

- 1 Передний колпачок
- 2 Насадка (для пленочных капсул) *
- 3 Трубка
- 4 Резьбовое кольцо для фиксации трубки
- 5 Зубчатый шток
- 6 Ручка зубчатого штока
- 7 Нажимной переключатель для включения/выключения
- 8 Установочное колесико для регулировки скорости подачи
- 9 Кнопка разблокировки аккумуляторного блока
- 10 Аккумуляторный блок
- 11 Пленочная капсула*
- 12 Винт
- 13 Пресс-диск для пленочных капсул
- 14 Пресс-диск для картриджей
- 15 Картридж *

* в комплект поставки не входит

6. Ввод в эксплуатацию

6.1 Аккумуляторный блок

Перед использованием зарядите аккумуляторный блок.

При снижении мощности зарядите аккумуляторный блок.

Оптимальная температура хранения составляет от 10 °C до 30 °C.

Извлечение: нажмите кнопку разблокировки (9) и извлеките аккумуляторный блок (10).

Установка: вставьте аккумуляторный блок (10) до фиксации.

6.2 Установка пленочной капсулы

 Установите **пресс-диск для пленочной капсулы (13) как показано на рисунке** (для это сначала отвинтите трубку (3), а затем снова завинтите ее до упора)! См. с. 2, рис. А.

- Отвинтите передний колпачок (1) от трубки (3).
- Обрежьте наконечник насадки (2) настолько, насколько это необходимо для работы.

- Вставьте капсулу в трубку (3) (при этом зубчатый шток (5) сдвигается назад).
- Вскройте пленочную капсулу (11) согласно указаниям ее изготовителя.
- Вставьте насадку в передний колпачок (2) и плотно завинтите колпачок (1).
- Слегка нажмите на ручку (6) зубчатого штока и смещайте шток вперед до тех пор, пока он не коснется пленочной капсулы.

6.3 Установка картриджа

 Извлеките **пресс-диск для пленочной капсулы (13) как показано на рисунке** (для этого сначала отвинтите трубку (3), а затем снова завинтите ее до упора)! См. с. 2, рис. В.

- Отвинтите передний колпачок (1) от трубки (3).
- Вскройте картридж (15) согласно указаниям его изготовителя.
- Обрежьте наконечник насадки картриджа настолько, насколько это необходимо для работы.
- Задвиньте картридж (15) с установленной насадкой в трубку (3) (при этом зубчатый шток (5) сдвигается назад).
- Плотно завинтите передний колпачок (1).
- Слегка нажмите на ручку (6) зубчатого штока и смещайте шток вперед до тех пор, пока он не коснется картриджа.

7. Эксплуатация

7.1 Многофункциональная система контроля

 Если происходит автоматическое выключение инструмента, это означает, что электронный блок активировал режим самозащиты.

Причины и способы устранения неисправности:

1. **Аккумуляторный блок почти разрядился** (электроника защищает аккумуляторный блок от повреждения вследствие глубокого разряда).

Если аккумуляторный блок почти разрядился, необходимо снова зарядить его!

2. При длительной перегрузке инструмента срабатывает **тепловая защита**.
Подождите, пока инструмент или аккумуляторный блок не остынут.
3. При **слишком высокой силе тона** (например, в случае продолжительной перегрузки) инструмент отключается.
Выключите инструмент нажимным переключателем (7), извлеките аккумуляторный блок, установите и устраните причину.

7.2 Регулировка скорости подачи

Отрегулируйте скорость подачи с помощью установочного колесика (8).

7.3 Включение/выключение

Включение: нажмите на переключатель (7).

Выключение: отпустите переключатель (7).

Указание: во избежание подтекания материала зубчатый шток автоматически слегка оттягивается назад.

Однако, при нажатии на переключатель через короткие промежутки времени (< 1 с) автоматическое оттягивание штока не происходит. Благодаря этому возможно высокоточное дозирование малых порций.

Указание: при полном опорожнении картриджа/тубы двигатель автоматически выключается.

8. Принадлежности

Используйте только оригинальные принадлежности Metabo.

Комплект для переналадки 400 мл, № для заказа.: 6.30148

Состоит из короткого зубчатого штока (5) и трубки (3) на 400 мл для замены.

См. с. 2, рис. С.

- Отвинтите трубку (3).
- Выверните винт на ручке (6) зубчатого штока и снимите ручку (6) со штока (5) движением назад.
- Извлеките зубчатый шток из корпуса двигателя движением вперед.
- Выверните винт и демонтируйте детали (12) – (14) с зубчатого штока.

- Вставьте спереди зубчатый шток из комплекта для переналадки.
- Установите ручку (6) зубчатого штока и закрепите ее винтом.
- Установите детали (12) – (14) на другой зубчатый шток и зафиксируйте винтом.
- Плотно завинтите трубку из комплекта для переналадки.

Полный ассортимент принадлежностей смотрите на сайте www.metabo.com или в каталоге принадлежностей.

9. Ремонт

 К ремонту электроинструмента допускаются только квалифицированные специалисты-электрики!

Для ремонта электроинструмента Metabo обращайтесь в региональное представительство Metabo. Адреса см. на сайте www.metabo.com.

Списки запчастей можно скачать на www.metabo.com.

10. Защита окружающей среды

Выполняйте национальные правила утилизации и переработки отслужившего инструмента, упаковки и принадлежностей.

Не утилизируйте аккумуляторные блоки вместе с бытовыми отходами! Сдавайте неисправные или отслужившие аккумуляторные блоки дилеру фирмы Metabo!

Не выбрасывайте аккумуляторные блоки в водоемы!



Только для стран ЕС: не выбрасывайте электроинструмент вместе с бытовыми отходами! Согласно директиве 2002/96/EG об утилизации старых электроприборов и электронного оборудования и соответствующим национальным нормам бывшие в употреблении электроприборы и электроинструменты

подлежат отдельной утилизации с целью их последующей экологически безопасной переработки.

Прежде чем произвести утилизацию аккумуляторного блока, разрядите его в электроинструменте. Примите меры во избежание короткого замыкания контактов (например, изолируйте клейкой лентой).



Надевайте защитные наушники!

11. Технические характеристики

Пояснения к данным, указанным на с. 3.

Оставляем за собой право на технические изменения.

- U = напряжение аккумуляторного блока
- v = скорость подачи
- F = усилие выдавливания
- m = масса (с самым легким аккумуляторным блоком)

Результаты измерений получены в соответствии со стандартом EN 60745.

===Постоянный ток

На указанные технические характеристики распространяются допуски, предусмотренные действующими стандартами.



Значения эмиссии шума

Эти значения позволяют оценивать и сравнивать эмиссию шума различных электроинструментов. В зависимости от условий эксплуатации, состояния электроинструмента или рабочих (сменных) инструментов фактическая нагрузка может быть выше или ниже. При определении примерного уровня эмиссии учитывайте перерывы в работе и фазы работы с пониженной (шумовой) нагрузкой. Определите перечень организационных мер по защите пользователя с учетом тех или иных значений эмиссии шума.

Суммарное значение вибрации (векторная сумма трех направлений) рассчитывается в соответствии со стандартом EN 60745:

- a_h = значение вибрации
- K_h = коэффициент погрешности (вибрация)

Уровень шума по методу A:

- L_{pA} = уровень звукового давления
- L_{WA} = уровень звуковой мощности
- K_{pA} , K_{WA} = коэффициент погрешности

PROFESSIONAL POWER TOOLS

metabo[®]
work. don't play.

Metabowerke GmbH,
72622 Nuertingen, Germany
www.metabo.com

170 27 1160 - 0613 (incl.SHW)

