



v1.0 Quick installation guide

- EN** Quick installation guide
- DE** Schnellinstallationshandbuch
- ES** Guía de instalación rápida
- PT** Manual de instalação rápida
- EL** Οδηγός γρήγορης εγκατάστασης
- FI** Pika-asennusopas
- RU** Руководство по быстрой установке
- HU** Rövid üzembe helyezési útmutató
- TR** Hızlı kurulum kılavuzu
- AR** دليل التركيب السريع

AWMR-210

controlled comfort

EN Congratulations on purchasing this COCO product!

To get the most out of your purchase, please take some time to register this product at: www.coco-technology.com/register/ You will also find more information, updates and online support on our website.

DE Herzlichen Glückwunsch zum Kauf dieses COCO-Produkts!

Um dieses Produkt optimal benutzen zu können, sollten Sie es unter folgender Adresse registrieren: www.coco-technology.com/register/ Auf unserer Website finden Sie weitere Informationen, Updates und Online-Support.

ES ¡Enhorabuena por comprar este producto COCO!

Para sacar el máximo partido a su compra, por favor registre el producto en: www.coco-technology.com/register/ También puede encontrar más información, actualizaciones y apoyo en nuestra página web.

PT Parabéns por ter adquirido este produto COCO!

Para tirar o máximo partido da sua compra, reserve algum tempo para registar este produto no site: www.coco-technology.com/register/ Também encontrará mais informações, atualizações, e assistência online no nosso website.

EL Συγχαρητήρια για την αγορά αυτού του προϊόντος COCO!

Για να αξιοποιήσετε στο έπακρο την αγορά σας, αφιερώστε λίγο χρόνο προκειμένου να καταχωρίσετε αυτό το προϊόν στη διεύθυνση: www.coco-technology.com/register/
Στην ιστοσελίδα μας θα βρείτε επίσης περισσότερες πληροφορίες, ενημερώσεις και διαδικτυακή υποστήριξη.

FI Onnittelumme tämän COCO-tuotteen hankinnasta!

Saadaksesi parhaan hyödyn tuotteestasi, rekisteröi tuote osoitteessa:

www.coco-technology.com/register/ Verkkosivuiltamme löydät myös lisätietoja, päivityksiä, sekä verkkotuen.

RU Поздравляем с приобретением данного устройства COCO!

Чтобы извлечь максимальную пользу от своего приобретения, зарегистрируйте данное устройство по адресу: www.coco-technology.com/register/ На нашем веб-сайте также имеется дополнительная информация, обновления и служба поддержки онлайн.

HU Gratulálunk, hogy ezt a COCO terméket választotta!

A készülék lehető leghatékonyabb alkalmazása érdekében szánjon egy kis időt a termék regisztrálására a következő címen: www.coco-technology.com/register/ Webhelyünkön bővebb tájékoztatás, frissítések és online támogatás is rendelkezésre áll.

TR Bu COCO ürünü satın aldığınız için tebrik ederiz!

Ürünüzü en iyi şekilde kullanabilmek için, lütfen bu ürünü şu adresten kaydediriniz:

www.coco-technology.com/register/ Ayrıca web sitemizde daha fazla bilgi, güncelleme ve online destek içeriklerini bulabilirsiniz.

AR تهانينا على شرائك لهذا المنتج من COCO!
لتحقيق أكبر استفادة من شرائك لهذا المنتج، من فضلك وفر القليل من وقتك لتسجيل المنتج على الموقع الإلكتروني: www.coco-technology.com/register/ وحينها ستحصل أيضا على المزيد من المعلومات، والتحديثات، والدعم عبر الإنترنت على موقعنا الإلكتروني.



EN Read the “important information” booklet before installing this product. Not following the safety instructions may be dangerous and faulty installation will invalidate any warranty that may apply to this product.

DE Lesen Sie die “Wichtigen Informationen”, bevor Sie dieses Produkt einbauen. Die Nichtbeachtung der Sicherheitsanweisungen kann gefährlich sein. Durch nicht korrekte Installation wird jegliche Garantie, die möglicherweise auf dieses Produkt Anwendung findet, ungültig.

EL Πριν από την εγκατάσταση αυτού του προϊόντος, διαβάστε το φυλλάδιο «Σημαντικές πληροφορίες». Αν δεν τηρήσετε τις οδηγίες ασφαλείας, ενδέχεται να παρουσιαστούν κίνδυνοι και τυχόν εσφαλμένη εγκατάσταση ακυρώνει οποιαδήποτε εγγύηση ενδέχεται να ισχύει γι' αυτό το προϊόν.

HU A termék üzembe helyezése előtt olvassa el a fontos tudnivalókat tartalmazó füzetet. A biztonsági utasítások be nem tartása veszélyhelyzetek kialakulásához és hibás üzembe helyezéshez vezethet, ami érvénytelenít a termékre vonatkozó valamennyi garanciát.

ES

Lea el cuadernillo “información importante” antes de instalar este producto

El incumplimiento de las instrucciones de seguridad puede ser peligroso y la instalación defectuosa invalidará cualquier garantía aplicable a este producto.

FI

Lue “Tärkeitä tietoja” -kirjanen ennen tämän laitteen asennusta.

Turvallisuusohjeiden noudattamatta jättäminen saattaa olla vaarallista ja virheellisen asennuksen seurauksena tuotteen takuu raukeaa.

TR

Bu ürünü kurmadan önce “önemli bilgiler” kitapçığını okuyun

Güvenlik talimatlarına uyulmaması tehlikeli olabilir ve hatalı kurulum bu ürün için geçerli garanti koşullarını geçersiz kılar.

PT

Leia o folheto “Informações importantes” antes de instalar este produto

Não seguir as instruções de segurança pode ser perigoso e uma instalação incorrecta irá invalidar totalmente a garantia que se possa aplicar a este produto.

RU

До установки данного устройства прочтите буклет «Важная информация»

Несоблюдение указаний по технике безопасности может стать причиной опасности. Неправильно выполненная установка приведет к прекращению действия гарантии, которая может быть предоставлена для данного продукта.

AR

اقرأ الكتيب “معلومات هامة” قبل تركيب هذا المنتج
فقد يؤدي عدم اتباع إرشادات السلامة إلى تعريضك
للخطر كما أن التركيب بطريقة غير صحيحة يؤدي إلى
إلغاء أي ضمان قد يسري على هذا المنتج.

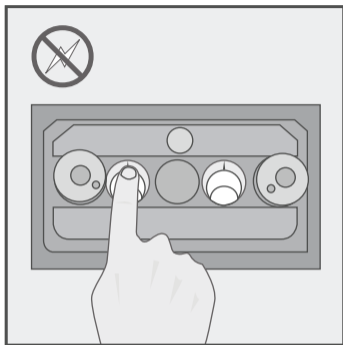

EN Switch off the mains power (electric meter box) before installing this product

- Continue with [2A] - [2B] - [2C] for installation behind a single wall switch.
- Continue with [3A] - [3B] - [3C] for ceiling box installation.

DE Hauptstromzufuhr abschalten (Stromzählerkasten), bevor Sie dieses Produkt einbauen

- Fahren Sie bei [2A] - [2B] - [2C] fort für den Einbau hinter einem einfachen Wandschalter.
- Fahren Sie bei [3A] - [3B] - [3C] fort zum Einbau an der Decke.

EL Πριν από την εγκατάσταση αυτού του προϊόντος, διακόψτε την παροχή ρεύματος (κουτί μετρητή ηλεκτρικού ρεύματος)

- Για εγκατάσταση πίσω από έναν απλό επιτοίχιο διακόπτη, συνεχίστε με τα βήματα [2A] - [2B] - [2C].
- Για να εγκαταστήσετε το κουτί στην οροφή, συνεχίστε με τα βήματα [3A] - [3B] - [3C].

HU A hálózati tápellátás lekapcsolása (a villanyóraszekrényénél) a termék üzembe helyezése előtt

- Egyes falikapcsoló mögé való beszerelés esetén folytassa a [2A], [2B] és [2C] lépéssel.
- Mennyezeti dobozba történő beszerelés esetén folytassa a [3A], [3B] és [3C] lépéssel.

ES Desconecte la alimentación de la red (caja de fusibles) antes de instalar este producto

- Continúe con [2A] - [2B] - [2C] para la instalación detrás de un interruptor de pared simple.
- Continúe con [3A] - [3B] - [2C] para la instalación de la caja del techo.

FI Kytke virta pois päältä pääkatkaisimesta (sähkökaappi) ennen tämän tuotteen asentamista.

- Jatka suorittamalla kohdat [2A] - [2B] - [2C] asentaaksesi laitteen yksipainikkeisen seinäkatkaisimen taakse.
- Jatka suorittamalla kohdat [3A] - [3B] - [2C] asentaaksesi laitteen kattorasiaan.

TR Bu ürünü kurmadan önce ana şalteri (elektrik sayacı kutusu) kapatın

- Tekli duvar anahtarı arkasına kurulum için [2A] - [2B] - [2C] ile devam edin.
- Tavan kutusu kurulumu için [3A] - [3B] - [3C] ile devam edin.

PT Desligar a alimentação eléctrica (contador eléctrico) antes de instalar este produto

- Leia a secção [2A] - [2B] - [2C] para conhecer o procedimento de instalação atrás de um interruptor de parede.
- Leia a secção [3A] - [3B] - [3C] para conhecer o procedimento de instalação numa caixa no tecto.

RU Отключите питание в сети электропитания (шкафу электросчетчика) до установки данного устройства

- Для продолжения выполняйте шаги [2A] - [2B] - [2C], чтобы установить устройство позади одианрного настенного переключателя.
- Для продолжения выполняйте шаги [3A] - [3B] - [3C], чтобы установить устройство в коробке на потолке.

AR أفضل التيار الرئيسي (علبة عداد الكهرباء) قبل تركيب هذا المنتج

تابع الخطوات [2A] - [2B] - [2C] للتركيب خلف مفتاح حائط أحادي.

تابع الخطوات [3A] - [3B] - [3C] للتركيب بعلبة السقف.

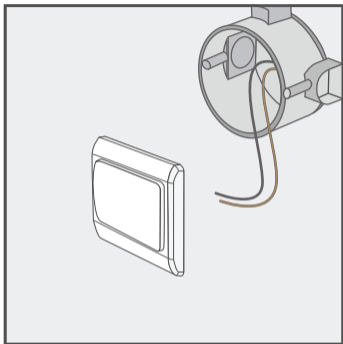

EN Remove the existing light switch and disconnect the wires. Remember to which terminals the wires were connected. Only connect lamps (max. 210 W) that are suitable for dimming.

DE Vorhandenen Lichtschalter entfernen
Schrauben Sie den vorhandenen Lichtschalter ab und trennen Sie die Kabelverbindungen. Merken Sie sich, an welche Buchsen die Kabel angeschlossen waren. Schließen Sie nur Lampen an (max. 210 W), die gedimmt werden können.

EL Αφαίρεση του υπάρχοντος διακόπτη φωτισμού
Αποσυνδέστε τον υπάρχοντα διακόπτη φωτισμού και τα καλώδιά του. Σημειώστε σε ποιους ακροδέκτες ήταν συνδεδεμένα τα καλώδια. Συνδέετε μόνο λαμπτήρες (μέγ. 210 W) που είναι κατάλληλοι για αυξομείωση φωτισμού.

HU A meglévő lámpakapcsoló leszerelése
Szerelje le a meglévő világításkapcsolót, és kösse ki a vezetékeket. Jegyezze meg, hogy a vezetékek mely kapcsolokhoz voltak kötve. Csak fényerő-szabályozásra alkalmas (legfeljebb 210 wattos) lámpákat csatlakoztasson.

ES

Retire el interruptor existente

Desprenda el interruptor de luz existente y desconecte los cables. Recuerde a qué terminales estaban conectados los cables. Conecte sólo las lámparas (máx. 210 W) que estén indicadas para atenuar la luz.

PT

Remover o interruptor existente

Retire o interruptor existente e desligue os fios. Tome nota dos terminais a que estavam ligados. Apenas ligue lâmpadas (máx. 210 W) adequadas para a regulação de intensidade.

FI

Poista olemassa oleva valokatkaisin.

Irrota olemassa oleva valokatkaisin sekä sen johdot. Paina muistiin, mihin liitäntöihin johdot ovat liitettynä. Käytä vain lamppuja (maks. 210 W), jotka ovat himmennettävissä.

RU

Удалите имеющийся переключатель освещения

Отсоедините имеющийся переключатель освещения и отсоедините провода. Запомните последовательность подключения проводов к клеммам. Подключайте только лампы (макс. мощностью 210 Вт), которые поддерживают функцию затемнения.

TR

Mevcut lamba anahtarını çıkarın

Mevcut lamba anahtarını sökün ve telleri çıkarın. Tellerin hangi terminallere bağlı olduğunu unutmayın. Sadece ışık ayarı için uygun lambaları (maks. 210 W) kullanın.

AR

إزالة مفتاح المصباح الموجود
قم بفك مفتاح المصباح الموجود وفصل الأسلاك.
تذكر أطراف توصيل الأسلاك. ووصل فقط المصابيح
(210 واط كحد أقصى) المناسبة للتحكم في شدة
الإضاءة.

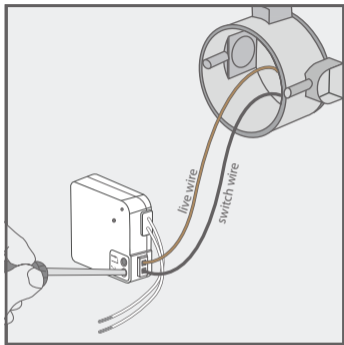
**DE** Stromführendes Kabel und Schalterkabel anschließen

Schließen Sie das stromführende (braune) Kabel an die Buchse [L] an. Schließen Sie das Schalterkabel (schwarz) an die Buchse [⚡] an. Ziehen Sie die Klemmschrauben fest. Erkundigen Sie sich bei einem Elektriker, wenn Sie Zweifel wegen der Kabelfarben haben.

EL Σύνδεση του αγώγιμου καλωδίου και του καλωδίου διακόπτη

Συνδέστε το (καφέ) αγώγιμο καλώδιο στην επαφή [L]. Συνδέστε το (μαύρο) καλώδιο διακόπτη στην επαφή [⚡]. Συσφίξτε τις βίδες σύσφιξης. Αν δεν είστε βέβαιοι για τα χρώματα των καλωδίων, ζητήστε τη βοήθεια ενός ηλεκτρολόγου.

EN Connect the live wire and switch wire
Connect the (brown) live wire to the [L] contact. Connect the (black) switch wire to the [⚡] contact. Tighten the clamping screws. Contact an electrician when in doubt about wire colors.

HU A kapcsolóvezeték és a fázisvezeték bekötése

Kösse a (barna) fázisvezeték az [L] érintkezőhöz. Kösse a (fekete) kapcsolóvezeték a [⚡] érintkezőhöz. Húzza meg a szorítócsavarokat. Ha a vezetékézés színeivel kapcsolatban kétségei merülnek fel, kérje szakképzett villanyszerelő segítségét.

ES Conecte el cable de fase y el cable del interruptor

Conecte el cable de fase (marrón) al contacto [L]. Conecte el cable del interruptor (negro) al contacto [N]. Apriete los tornillos de sujeción. Pida consejo a un electricista si tiene alguna duda sobre los colores de los cables.

FI Liitä jännitteinen johto ja katkaisimen johto.

Liitä (ruskea) jännitteinen johto [L]-liitäntään. Liitä (musta) katkaisimen johto [N]-liitäntään. Kiristä kiinnitysruuvit. Ota yhteys sähköasentajaan, jos et ole varma johtojen väleistä.

TR Elektrik yükli teli ve anahtar telini bağlayın

Elektrik yükli kahverengi teli [L] kontağına bağlayın. Siyah anahtar telini [N] kontağına bağlayın. Sıkıştırma vidalarını sıkın. Tel renkleri konusunda emin değilseniz bir elektrikçiye danışın.

PT Ligar o fio condutor e o fio do interruptor

Ligue o fio condutor (castanho) ao contacto [L]. Ligue o fio do interruptor (preto) ao contacto [N]. Aperte os parafusos de fixação. Contacte um electricista se tiver dúvidas acerca das cores dos fios.

RU Подключите провод под напряжением и провод переключения

Подключите (коричневый) провод под напряжением к контакту [L]. Подключите (черный) провод переключения к контакту [N]. Затяните зажимные винты. При возникновении сомнений относительной цветовой кодировки проводов обратитесь к электрику.

AR توصيل السلك المكهرب وسلك المفتاح

وصّل السلك المكهرب (بنّي) بالطرف [L]. ووصّل سلك المفتاح (أسود) بالطرف [N]. ثم أحكم ربط براغي التثبيت. اتصل بفني كهرباء عند الشك في ألوان الأسلاك.

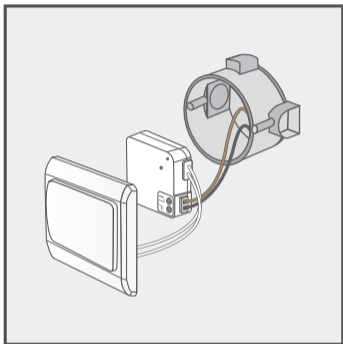

EN Connect (white) AWMR switch wires to the original wall switch
Connect the 2 white switch wires from the receiver to the previously used terminals on the original wall switch.

DE Schließen Sie die (weißen) AWMR-Schaltkabel an den Original-Wandschalter an
Schließen Sie die zwei weißen Schaltkabel vom Empfänger an die zuvor verwendeten Anschlussklemmen am Original-Wandschalter an.

EL Σύνδεση των (λευκών) καλωδίων διακόπτη AWMR στον υπάρχοντα επιτοίχιο διακόπτη
Συνδέστε τα 2 λευκά καλώδια διακόπτη του δέκτη στους ακροδέκτες που χρησιμοποιούνταν προηγουμένως για τον υπάρχοντα επιτοίχιο διακόπτη.

HU Kösse a (fehér) AWMR kapcsolóvezetékét az eredeti falikapcsolóhoz
Kösse a 2 fehér kapcsolóvezetékét a vevőegységből az előzőleg használt eredeti falikapcsoló érintkezőjéhez.

ES Conecte los cables del interruptor AWMR (blancos) al interruptor de pared original. Conecte los dos cables del interruptor blancos desde el receptor a los terminales del interruptor de pared original utilizados anteriormente.

FI Liitä (valkoiset) AWMR-katkaisimen johdot alkuperäiseen seinäkatkaisimeen. Yhdistä kaksi valkoista vastaanottimen johtoa aiemmin käytettyihin alkuperäisen seinäkatkaisimen liittimiin.

TR AWMR anahtar tellerini (beyaz) orijinal duvar anahtarına bağlayın. Alıcıdan gelen 2 beyaz anahtar telini orijinal duvar anahtarı üzerindeki daha önce kullanılmış terminallere bağlayın.

PT Ligar os fios do interruptor AWMR (brancos) ao interruptor de parede original. Ligue os 2 fios do interruptor (brancos) do receptor aos terminais utilizados anteriormente no interruptor de parede original.

RU Подключите (белые) провода переключателя AWMR к первичному настенному выключателю. Подключите 2 белых провода выключателя от приемника к ранее используемым клеммам первичного настенного выключателя.

AR توصيل سلكي المفتاح AWMR (أبيض) بمفتاح الحائط الأساسي. وصل سلكي المفتاح الأبيض من المستقبل بالطرفين المستخدمين مسبقاً بمفتاح الحائط الأساسي.

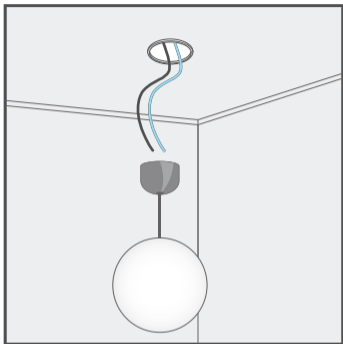

EN **Remove the existing lighting**
Detach the existing lighting and disconnect the wires. The receiver will act as a replacement for the existing wall switch. Only use the receiver with lamps (max. 210 W) that are suitable for dimming. Contact an electrician when in doubt about wire colors.

DE **Vorhandene Beleuchtung entfernen**
Schrauben Sie die vorhandene Beleuchtung ab und trennen Sie die Kabelverbindungen. Der Empfänger dient als Ersatz für den vorhandenen Wandschalter. Verwenden Sie den Empfänger nur mit Lampen (max. 210 W), die für Dimmer geeignet sind. Wenden Sie sich an einen Elektriker, falls Sie Zweifel wegen der Kabelfarben haben.

EL **Αφαίρεση του υπάρχοντος φωτιστικού**
Αποσυνδέστε το υπάρχον φωτιστικό και τα καλώδιά του. Ο δέκτης θα αντικαταστήσει τη λειτουργία του υπάρχοντος επιτοίχιου διακόπτη. Χρησιμοποιείτε το δέκτη μόνο με λαμπτήρες (μέγ. 210 W) που είναι κατάλληλοι για αυξομείωση φωτισμού. Αν δεν είστε βέβαιοι για τα χρώματα των καλωδίων, ζητήστε τη βοήθεια ενός ηλεκτρολόγου.

HU **Távolítsa el a meglévő világítást**
Szerelje le a meglévő világítást és kösse ki a vezetékeket. A vevőegység a meglévő falikapcsoló helyettesítőjeként fog viselkedni. Csak fényerőszabályozásra alkalmas (legfeljebb 210 wattos) lámpákat csatlakoztasson. Ha a vezetékezés színeivel kapcsolatban kétségei merülnek fel, kérje szakképzett villanyszerelő segítségét.

ES

Retire el alumbrado existente

Desprenda el sistema de alumbrado existente y desconecte los cables. El receptor reemplazará el interruptor de la pared. Utilice únicamente el receptor con lámparas (máx. 210 W) que estén indicadas para atenuar la luz. Pida consejo a un electricista si tiene alguna duda sobre los colores de los cables.

FI

Poista olemassa oleva valaisin.

Irrota olemassa oleva valaisin ja sen johdot. Vastaanotin korvaa olemassa olevan seinäkatkaisimen. Käytä vastaanottimen kanssa vain lamppuja (maks. 210 W), jotka ovat himmennettävissä. Ota yhteyttä sähköasentajaan, jos et ole varma johtojen väreistä.

TR

Mevcut aydınlatmayı çıkarın

Mevcut aydınlatmayı sökün ve telleri çıkarın. Alıcı mevcut duvar anahtarının yedeği gibi işlev görecektir. Alıcıyı yalnızca ışık ayarı için uygun lambalarla (maks. 210 W) birlikte kullanın. Tel renkleri konusunda emin değilseniz bir elektrikçiye danışın.

PT

Remover as lâmpadas existentes

Retire as lâmpadas existentes e desligue os fios. O receptor funcionará como um substituto para o interruptor de parede existente. Apenas utilize o receptor com lâmpadas (máx. 210 W) adequadas para a regulação de intensidade. Contacte um electricista se tiver dúvidas acerca das cores dos fios.

RU

Удалите имеющееся осветительное оборудование

Отсоедините имеющееся осветительное оборудование и отсоедините провода. Приемник функционально заменит существующий настенный выключатель. Используйте приемник только с лампами (макс. 210 Вт), которые подходят для плавного затемнения. При возникновении сомнений относительно цветовой кодировки проводов обратитесь к электрику.

AR

إزالة المصباح الموجود

قم بفتح المصباح الموجود وفصل الأسلاك. يعمل المستقبل كبديل لمفتاح الحائط الأساسي. استخدم المستقبل فقط مع المصابيح (210 واط كحد أقصى) المناسبة للتحكم في شدة الإضاءة. اتصل بفني كهرباء عند الشك في ألوان الأسلاك.

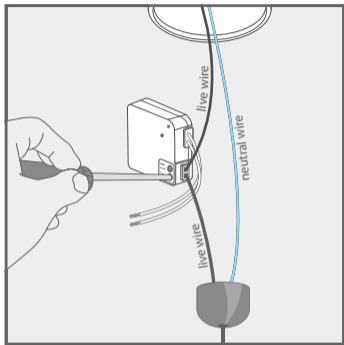

EN Connect the live wire to [L] and [⚡]. Interrupt the (black) live wire and connect the two parts to [L] and [⚡]. It does not matter which part is connected to which terminal of the receiver. Tighten the clamping screws.

DE Stromführendes Kabel an [L] und [⚡] anschließen
Trennen Sie das stromführende (schwarze) Kabel und schließen Sie die beiden Teile an [L] und [⚡] an. Es ist dabei unerheblich, welcher Teil an welche Empfängerbuchse angeschlossen ist. Ziehen Sie die Klemmschrauben fest.

EL Σύνδεση του αγώγιμου καλωδίου στις επαφές [L] και [⚡]
Χωρίστε στα δύο το (μαύρο) αγώγιμο καλώδιο και συνδέστε τα δύο μέρη στις επαφές [L] και [⚡]. Δεν έχει σημασία ποιο μέρος θα συνδέσετε σε ποιον ακροδέκτη του δέκτη. Συσφίξτε τις βίδες σύσφιξης.

HU A fázisvezeték bekötése az [L] és a [⚡] érintkezőhöz
Szakítsa meg a (fekete) fázisvezetékét, majd kösse a két részt az [L] és a [⚡] érintkezőhöz. Az nem lényeges, hogy a vevőegység melyik érintkezőjéhez melyik rész van kötve. Húzza meg a szorítócsavarokat.

ES **Conecte el cable de fase a [L] y [⚡]**
 Interrumpa el cable de fase (negro) y conecte las dos partes a [L] y [⚡]. No importa qué parte está conectada a cada terminal del receptor. Apriete los tornillos de sujeción.

FI **Liitä jännitteinen johto liittimiin [L] ja [⚡].**
 Katkaise (musta) jännitteinen johto ja liitä sen kaksi osaa liittimiin [L] ja [⚡]. Sillä ei ole merkitystä, kumpi johdon osa liitetään mihinkin vastaanottimen liitäntään. Kiristä kiinnitysruuvit.

TR **Elektrik yüklü teli [L] ve [⚡] terminaline bağlayın**
 Elektrik yüklü siyah teli ayırın ve iki parçayı [L] ve [⚡] terminallerine bağlayın. Hangi parçanın alıcının hangi terminaline bağlandığı önemli değildir. Sıkıştırma vidalarını sıkın.

PT **Ligar o fio condutor a [L] e a [⚡]**
 Interrompa o fio condutor (preto) e ligue as duas partes a [L] e a [⚡]. Determinar qual das partes está ligada a que terminal do receptor não é importante. Aperte os parafusos de fixação.

RU **Подключите провод под напряжением к [L] и [⚡]**
 Установите прерывание (черного) провода под напряжением и подключите обе части к [L] и [⚡]. Зависимость подключения частей провода к определенным клеммам приемника значения не имеет. Затяните зажимные винты.

AR **توصيل السلك المكهرب بالطرفين [L] و[⚡]**
 اقطع السلك المكهرب (أسود) ووصل الجزءين بالطرفين [L] و[⚡]. وليس هناك فرق بأي الطرفين بالمستقبل تم توصيل أي الجزءين. ثم أحكم ربط براغي التثبيت.

3C Ceiling box installation [3/3]

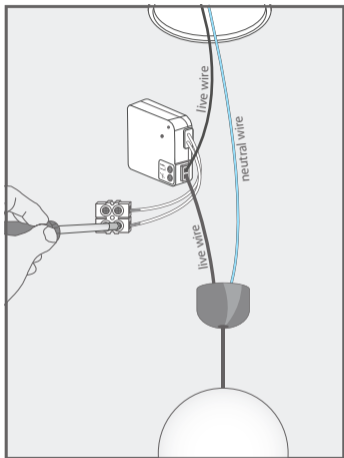

EN Secure the 2 (white) AWMR wires in a screw terminal

Isolate the 2 white switch wires from the receiver in a screw terminal.

DE Schrauben Sie die beiden (weißen) AWMR-Kabel in einer Klemmleiste fest.

Isolieren Sie die beiden weißen Schalterkabel des Empfängers in einer Klemmleiste.

EL Ασφάλιση των 2 (λευκών) καλωδίων AWMR σε έναν κοχλιωτό ακροδέκτη
Απομονώστε τα 2 λευκά καλώδια διακοπών του δέκτη σε έναν κοχλιωτό ακροδέκτη.

HU A 2 (fehér) AWMR vezeték rögzítése csavaros kapcsolatban
Csavaros kapcsolat segítségével különítse el a vevőegység 2 fehér kapcsolóvezetékét egymástól.

ES Fije los dos cables AWMR (blancos) en un terminal de tornillo
Aíse los dos cables del interruptor blancos del receptor en un terminal de tornillo.

FI Kiinnitä kaksi (valkoista) AWMR-laitteen johtoa ruuviliittimeen.
Eristä kaksi valkoista katkaisimen johtoa vastaanottimesta ruuviliittimeen.

TR 2 (beyaz) AWMR telini vida terminaline sıkıştırın
2 beyaz anahtar telini vida terminali ile alıcıdan izole edin.

PT Apertar os 2 fios do AWMR (brancos) num terminal de parafuso
Isole os 2 fios do interruptor brancos do receptor num terminal de parafuso.

RU Закрепите 2 (белых) провода AWMR в клемме с винтовым креплением
Изолируйте 2 белых провода переключения от приемника в клемме с винтовым креплением.

AR تأمين سلكي الوحدة AWMR (أبيض) في طرف ملولب
اعزل سلكي المفتاح الأبيضين عن المستقبل في طرف ملولب.

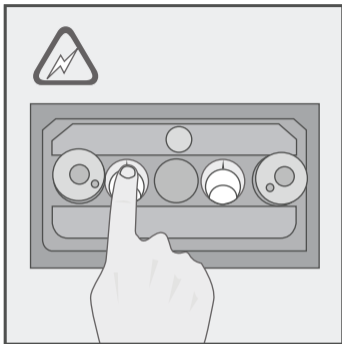

DE Hauptstromzufuhr einschalten (Stromzählerkasten) zur Fortsetzung der Installation
Stromschlaggefahr! Berühren Sie keine bloßliegenden Kabel. Berühren Sie nur das Kunststoffgehäuse dieses Produkts.

EL Για να συνεχίσετε την εγκατάσταση, ενεργοποιήστε την παροχή ρεύματος (κουτί μετρητή ηλεκτρικού ρεύματος)
Κίνδυνος Ηλεκτροπληξίας! Μην αγγίζετε οποιοδήποτε εκτεθειμένο καλώδιο. Αγγίζετε μόνο το πλαστικό περίβλημα αυτού του προϊόντος.

EN Switch on the mains power (electric meter box) to continue the installation
Shock hazard! Do not contact any exposed wiring. Only touch the plastic housing of this product.

HU A hálózati tápellátás bekapcsolása (a villanyóraszekrénynél) az üzembe helyezés folytatásához
Áramütésveszély! Ne érjen a kiálló vezetékekhez. Csak a termék műanyag borításához érhet hozzá.

ES Para continuar la instalación, encienda la alimentación de la red (caja de fusibles) ¡Riesgo de descarga eléctrica! No toque ningún cableado a la vista. Toque únicamente la carcasa de plástico de este producto.

FI Kytke virta päävirtakytkimestä (sähkökaappi) jatkaaksesi asennusta. Sähköiskun vaara! Älä koske mihinkään näkyvissä oleviin johtoihin. Kosketa ainoastaan tuotteen muovikoteloon.

TR Kurulumu devam etmek için ana şalteri (elektrik sayacı kutusu) açın Elektrik çarpması tehlikesi! Açığıtaki tellere dokunmayın. Bu ürünün sadece plastik muhafazasına dokununuz.

PT Ligar a alimentação eléctrica (contador eléctrico) para continuar a instalação Perigo de choque! Não entre em contacto com fios expostos. Apenas toque no revestimento plástico deste produto.

RU Включите питание в сети электропитания (шкафу электросчетчика) для продолжения установки
Опасность поражения электрическим током! Не прикасайтесь к оголенным проводам. Разрешается касаться только пластмассового корпуса данного устройства.

AR وصل التيار الرئيسي (علبة عداد الكهرباء) لمتابعة التركيب
خطر صدمات كهربائية! لا تلمس أية أسلاك غير مغطاة. والمس فقط المبيت البلاستيكي لهذا المنتج.

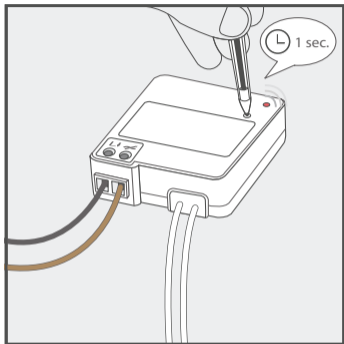

DE

Lernmodus aktivieren

Halten Sie die Lerntaste des Empfängers eine Sekunde lang gedrückt. Der Lernmodus bleibt 15 Sekunden lang aktiviert. In dieser Zeit blinkt die LED-Anzeige langsam.

EL

Ενεργοποίηση λειτουργίας εκμάθησης

Πατήστε το πλήκτρο εκμάθησης του δέκτη για 1 δευτερόλεπτο. Η λειτουργία εκμάθησης παραμένει ενεργοποιημένη για 15 δευτερόλεπτα και η ενδεικτική λυχνία LED αναβοσβήνει αργά.

HU

A tárolási mód aktiválása

Tartsa nyomva egy másodpercig a vevőegység tárolás gombját. A tárolási mód 15 másodpercig aktív lesz, és a LED jelzőfény lassan villog.

EN

Activate learn-mode

Press the learn-button on the receiver for 1 second. The learn-mode will be active for 15 seconds and the LED-indicator will blink slowly.

ES**Activación del modo aprendizaje**

Pulse el botón de aprendizaje del receptor durante un segundo. El modo aprendizaje permanecerá activo durante 15 segundos y el indicador LED parpadeará lentamente.

PT**Activar o modo de obtenção**

Carregue no botão de obtenção do receptor durante 1 segundo. O modo de obtenção fica activo durante 15 segundos e o indicador LED pisca lentamente.

FI**Aktivoi oppimistila.**

Paina vastaanottimen oppimispainiketta noin yhden sekunnin ajan. Oppimistila on päällä 15 sekunnin ajan, jolloin LED-merkkivalo vilkkuu hitaasti.

RU**Активируйте режим обучения**

Нажмите и удерживайте кнопку обучения приемника в течение 1 секунды. Режим обучения будет активен в течение 15 секунд, и светодиодный индикатор будет медленно мигать.

TR**Öğrenme modunu etkinleştirin**

Alıcı üzerindeki öğrenme düğmesine 1 saniye basın. Öğrenme modu 15 saniye boyunca etkin durumda kalacak ve LED göstergesi yavaşça yanıp sönecektir.

AR**تنشيط وضع التعرف**

اضغط على زر التعرف بالمستقبل لمدة ثانية واحدة. سيتم تنشيط وضع التعرف لمدة 15 ثانية ويومض مؤشر LED ببطء.



DE

COCO-Sendercode zuweisen

Im aktivierten Lernmodus kann ein EIN-Signal mit einem beliebigen COCO-Sender gesendet werden, um den Code dem Empfängerspeicher zuzuweisen.

EL

Εκχώρηση κωδικού πομπού COCO

Με ενεργή τη λειτουργία εκμάθησης, αποστέλλετε ένα σήμα ενεργοποίησης (ON) από οποιονδήποτε πομπό COCO προκειμένου να εκχωρήσετε τον κωδικό του στη μνήμη του δέκτη.

HU

COCO adóegységgel használt kód megadása

Aktív tárolási módban a COCO adóegységgel bekapcsolási jelet küldve vihető be kód a vevőegység memóriájába.

EN

Assign COCO transmitter code

While the learn-mode is active, send an ON-signal with any COCO transmitter to assign the code to the receiver's memory.

ES **Asigne el código de transmisor COCO**
Mientras el modo aprendizaje esté activo, envíe una señal de encendido mediante cualquier transmisor COCO para asignar el código a la memoria del receptor.

FI **Määritä COCO-lähettimen koodi.**
Lähetä PÄÄLLÄ-signaali millä tahansa COCO-lähettimellä oppimistilan ollessa päällä määrittääksesi koodin vastaanottimen muistiin.

TR **COCO verici kodunu atayın**
Alıcı belleğine kodu atamak için, öğrenme modu etkin durumdayken herhangi bir COCO vericisi ile AÇIK sinyali gönderin.

PT **Atribuir um código do transmissor COCO**
Com o modo de obtenção activo, envie um sinal ON (ligar) com qualquer transmissor COCO para atribuir o código à memória do receptor.

RU **Определение кода передатчика COCO**
Отправьте сигнал включения с помощью любого передатчика COCO при активном режиме обучения, чтобы задать код в памяти приемника.

AR **تعيين رمز الوحدة المرسله من COCO**
أرسل إشارة تشغيل ON باستخدام أية وحدة مرسله من COCO عندما يكون وضع التعرف نشطا لتعيين الرمز في ذاكرة المستقبل.

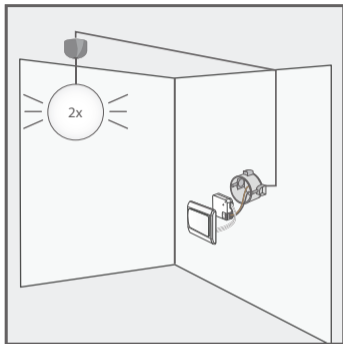

DE

Codebestätigung

Der Empfänger schaltet zweimal ein und aus, um den Empfang des Codes zu bestätigen. Der Empfänger kann bis zu sechs verschiedene Sendecodes im Speicher speichern. Bei Stromausfall oder bei Änderung des Empfängerstandorts bleibt der Speicher erhalten.

EL

Επιβεβαίωση κωδικού

Ο δέκτης θα ενεργοποιηθεί/απενεργοποιηθεί 2 φορές ώστε να επιβεβαιωθεί η λήψη του κωδικού. Στη μνήμη του δέκτη μπορούν να αποθηκευθούν έως 6 διαφορετικοί κωδικοί μετάδοσης. Όταν ο δέκτης μεταφέρεται σε άλλη τοποθεσία ή σε περίπτωση διακοπής ρεύματος, η μνήμη διατηρείται.

HU

Kód megerősítése

A kód fogadását a vevőegység kétszeri be- és kikapcsolással erősíti meg. A vevőegység memóriája 6 különböző adó kód tárolására képes. A memória tartalma megmarad, ha a vevőegységet áthelyezik, vagy áramszünet következik be.

EN Code confirmation

The receiver will switch on/off 2 times to confirm the code has been received. The receiver can store up to 6 different transmission codes in its memory. The memory will be preserved when the receiver is moved to another location or in case of power failure.

ES

Confirmación del código

El receptor se encenderá/apagará dos veces para confirmar que se ha recibido el código. El receptor puede almacenar hasta seis códigos de transmisión diferentes en la memoria. La memoria se guardará cuando el receptor se traslade a otra ubicación o si se produce un apagón.

FI

Koodin vahvistus

Vastaanotin kytkeytyy päälle ja pois päältä kahdesti vahvistaen, että koodi on vastaanotettu. Vastaanotin voi tallentaa muistiin korkeintaan kuusi erilaista lähettimen koodia. Tiedot säilyvät muistissa, kun vastaanotin siirretään toiseen paikkaan, sekä sähkökatkoksen sattuessa.

TR

Kod onayı

Alicı kodun alındığını onaylamak için 2 defa açılıp kapanacaktır. Alici belleğinde en fazla 6 farklı verici kodu saklayabilir. Bellek, alıcının başka bir yere taşınması veya elektrik kesintisi durumlarında da korunacaktır.

PT

Confirmação do código

O receptor liga e desliga 2 vezes para confirmar que recebeu o código. O receptor pode guardar até 6 códigos de transmissão diferentes na sua memória. A memória será preservada quando o receptor for transferido para outro local ou em caso de falha de energia.

RU

Подтверждение кода

Приемник включится/выключится 2 раза для подтверждения приема кода. В памяти приемника может храниться до 6 различных кодов передатчиков. Данные в памяти сохраняются, когда приемник перемещается в другое расположение или в случае сбоя питания.

AR

تأكيد الرمز

يتم تشغيل المستقبل وإيقافه مرتين لتأكيد استلام الرمز. ويستطيع المستقبل تخزين ما يصل إلى 6 رموز مختلفة من الوحدة المرسله في ذاكرته. وتحتفظ الذاكرة بمحتوياتها عند نقل المستقبل إلى موضع آخر أو في حالة انقطاع التيار.

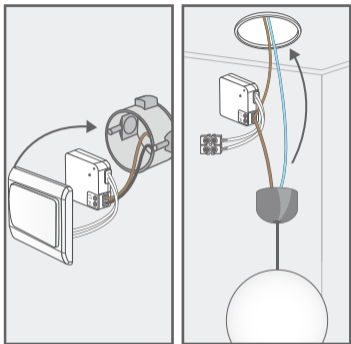

DE

Empfänger auf die Anschlussdose montieren

Montieren Sie den Empfänger an der Wand- oder Deckenanschlussdose und montieren Sie wieder den ursprünglichen Wandschalter bzw. die Deckenlampe.

EL

Προσαρτήστε το δέκτη στο κουτί

Προσαρτήστε το δέκτη στο κουτί στον τοίχο ή στην οροφή και τοποθετήστε τον υπάρχοντα επιτοίχιο διακόπτη ή το υπάρχον φωτιστικό οροφής στη θέση του.

HU

A vevőegység beszerelése a dobozba

Helyezze a vevőegységet fali vagy mennyezeti dobozba, majd szerelje vissza a helyére az eredeti falikapcsolót vagy mennyezeti világítást.

EN

Mount the receiver in the box

Mount the receiver in the wall or ceiling box and put the original wall switch or ceiling lighting back in place.

ES**Colocación del receptor en la caja**

Coloque el receptor en la caja de la pared o del techo y vuelva a poner el interruptor de pared o el alumbrado de techo originales en su sitio.

FI**Asenna vastaanotin rasiaan.**

Asenna vastaanotin seinä- tai kattorasiaan ja aseta alkuperäinen seinäkatkaisin tai kattovalo takaisin paikoilleen.

TR**Aliciyı kutuya monte edin**

Aliciyı duvar veya tavan kutusuna monte edin ve orijinal duvar anahtarı veya tavan aydınlatmasını tekrar yerine yerleştirin.

PT**Instalar o receptor na caixa**

Instale o receptor numa caixa de parede ou do tecto, e volte a colocar o interruptor de parede ou a lâmpada do tecto original no lugar.

RU**Установка приемника в коробку**

Установите приемник в коробку на стене или потолке и установите на место имеющийся настенный переключатель или осветительное устройство, устанавливаемое на потолке.

AR**تركيب المستقبل في العلبة**

قم بتركيب المستقبل في علبة الحائط أو السقف وأعد مفتاح الحائط الأساسي أو مصباح السقف إلى الوضع الأصلي.

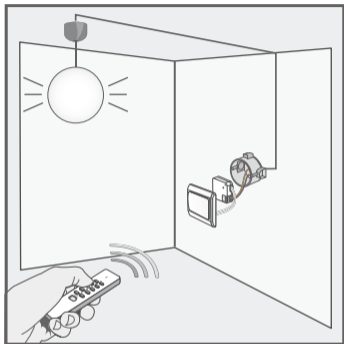

EN Manual operation and dimming with a COCO transmitter

- (1) Press ON once to switch the receiver on.
- (2) Press ON again to active the dim-mode. The light will slowly dim up and down.
- (3) Press ON a third time to set the desired light intensity.
- (4) Press OFF to switch the receiver off. The receiver will return to the last light level when switched on again.

DE Manuelle Bedienung und Dimmen mit einem COCO-Sender

- (1) Drücken Sie einmal auf ON, um den Empfänger einzuschalten.
- (2) Drücken Sie erneut die ON-Taste, um den Dimmermodus zu aktivieren. Das Licht wird langsam gedimmt.
- (3) Drücken Sie ein drittes Mal auf ON, um die gewünschte Lichtstärke einzustellen.
- (4) Drücken Sie auf OFF, um den Empfänger auszuschalten. Der Empfänger kehrt zur letzten Lichtstärkeinstellung zurück, wenn er wieder eingeschaltet wird.

EL Μη αυτόματος χειρισμός και αυξομείωση φωτισμού με πομπό COCO

- (1) Για να ενεργοποιήσετε το δέκτη, πατήστε μία φορά το πλήκτρο ενεργοποίησης (ON).
- (2) Για να ενεργοποιήσετε τη λειτουργία αυξομείωσης φωτισμού, πατήστε ξανά το πλήκτρο ενεργοποίησης (ON). Ο φωτισμός αυξομειώνεται αργά.
- (3) Για να ρυθμίσετε την ένταση φωτισμού που επιθυμείτε, πατήστε για τρίτη φορά το πλήκτρο ενεργοποίησης (ON).
- (4) Για να απενεργοποιήσετε το δέκτη, πατήστε το πλήκτρο απενεργοποίησης (OFF). Όταν ο δέκτης ενεργοποιηθεί ξανά θα επανέλθει στην τελευταία ρύθμιση στάθμης φωτισμού.

HU A rendszer manuális működtetése és fényerő-szabályozás COCO adóegységgel

- (1) A vevőegység bekapcsolásához nyomja meg egyszer az ON (BE) gombot.
- (2) A fényerő-szabályozási mód bekapcsolásához nyomja meg ismét az ON (BE) gombot. A fény lassan erősebbé, majd gyengébbé válik.
- (3) Az ON (BE) gomb harmadik megnyomásával állítsa be a kívánt fényerőt.
- (4) A vevőegység kikapcsolásához nyomja meg az OFF (KI) gombot. A következő bekapcsoláskor a vevőegység az utolsó fényerőszinten kapcsol be.

ES Operaciones manuales y atenuación con un transmisor COCO

(1) Pulse ENCENDIDO una vez para encender el receptor. (2) Pulse ENCENDIDO de nuevo para activar el modo de atenuación. La luz se atenuará e intensificará gradualmente. (3) Pulse ENCENDIDO una tercera vez para ajustar la intensidad lumínica deseada. (4) Pulse APAGADO para apagar el receptor. Cuando se vuelva a encender, el receptor volverá a la intensidad lumínica que tenía la última vez.

FI COCO-lähettimen käyttö ja himmennys manuaalisesti

(1) Kytke vastaanotin päälle painamalla ON-painiketta kerran. (2) Aktivoi himmennystila painamalla ON-painiketta uudestaan. Valo himmenee tai vahvistuu vähitellen. (3) Paina ON kolmannen kerran asettaaksesi haluamasi valon voimakkuuden. (4) Kytke vastaanotin pois päältä painamalla OFF-painiketta. Vastaanotin palautuu edelliseen valaistustasoon, kun se kytketään jälleen päälle.

TR COCO vericisinin manüel çalışması ve ışık ayarı

(1) Alıcıyı açmak için bir defa ON (AÇIK) tuşuna basın. (2) Işık ayarı modunu etkinleştirmek için tekrar ON (AÇIK) tuşuna basın. Işık değeri yavaşça azalacak ve artacaktır. (3) İstenilen ışık yoğunluğunu ayarlamak için üçüncü defa ON (AÇIK) tuşuna basın. (4) Alıcıyı kapatmak için OFF (KAPALI) tuşuna basın. Alıcı yeniden açık konuma getirildiğinde en son ışık seviyesine dönecektir.

PT Funcionamento manual e regulação de intensidade com um transmissor COCO

(1) Carregue uma vez em ON (ligar) para ligar o receptor. (2) Carregue novamente em ON (ligar) para activar o modo de regulação. A intensidade da luz irá aumentar e diminuir lentamente. (3) Carregue uma terceira vez em ON (ligar) para definir a intensidade da luz pretendida. (4) Carregue em OFF (desligar) para desligar o receptor. Quando ligar novamente o receptor, este volta ao último nível de luz.

RU Ручное использование и затемнение посредством передатчика COCO

(1) Один раз нажмите ON (ВКЛ), чтобы включить приемник. (2) Повторно нажмите ON (ВКЛ), чтобы активировать режим затемнения. Яркость освещения медленно увеличится и уменьшится. (3) Нажмите ON (ВКЛ) в третий раз, чтобы установить требуемую интенсивность освещения. (4) Нажмите OFF (ВЫКЛ), чтобы выключить приемник. Приемник вернется к последнему уровню освещения при повторном включении.

AR التشغيل اليدوي والتحكم في شدة الإضاءة باستخدام وحدة مرسله من COCO

(1) اضغط على زر التشغيل ON لتشغيل المستقبل.
(2) اضغط على زر التشغيل ON مرة أخرى لتنشيط وضع التحكم في شدة الإضاءة. وحينها تتغير شدة الإضاءة سطوعاً وخفوتاً ببطء. (3) اضغط على زر التشغيل ON مرة ثالثة لتعيين شدة الإضاءة المطلوبة.
(4) اضغط على زر الإيقاف OFF لإيقاف المستقبل.
يعود المستقبل إلى آخر مستوى للإضاءة عند تشغيله مجدداً.



EN Manual operation and dimming with the existing wall switch

- (1) Press ON once to switch the light on.
- (2) Press OFF-ON to activate the dim-mode. The light will slowly dim up and down.
- (3) Press OFF-ON again to fix the desired light intensity.
- (4) Press OFF to switch the light off. The receiver will return to the last light level when switched on again.

DE Manuelle Bedienung und Dimmen mit dem vorhandenen Wandschalter

- (1) Drücken Sie einmal auf ON, um das Licht einzuschalten.
- (2) Drücken Sie OFF-ON, um den Dimmermodus zu aktivieren. Das Licht wird langsam gedimmt.
- (3) Drücken Sie erneut OFF-ON, um die gewünschte Lichtstärke einzustellen.
- (4) Drücken Sie auf OFF, um das Licht auszuschalten. Der Empfänger kehrt zur letzten Lichtstärkeneinstellung zurück, wenn er wieder eingeschaltet wird.

EL Μη αυτόματος χειρισμός και αυξομείωση φωτισμού με τον υπάρχοντα επιτοίχιο διακόπτη

- (1) Για να ανάψετε το φως, πατήστε μία φορά το πλήκτρο ενεργοποίησης (ON).
- (2) Για να ενεργοποιήσετε τη λειτουργία αυξομείωσης φωτισμού, πατήστε τα πλήκτρα απενεργοποίησης-ενεργοποίησης (OFF-ON). Ο φωτισμός αυξομειώνεται αργά.
- (3) Για να ρυθμίσετε την ένταση φωτισμού που επιθυμείτε, πατήστε πάλι τα πλήκτρα απενεργοποίησης-ενεργοποίησης (OFF-ON).
- (4) Για να σβήσετε το φως, πατήστε το πλήκτρο απενεργοποίησης (OFF). Όταν ο δέκτης ενεργοποιηθεί ξανά θα επανέλθει στην τελευταία ρύθμιση στάθμης φωτισμού.

HU A rendszer manuális működtetése és fényerőszabályzás a meglévő falikapcsolóval

- (1) A világítás felkapcsolásához nyomja meg egyszer az ON (BE) gombot.
- (2) A fényerő-szabályozási mód bekapcsolásához nyomja meg az OFF-ON (KI-BE) gombot. A fény lassan erősebbé, majd gyengébbé válik.
- (3) Az OFF-ON (KI-BE) gomb ismételt megnyomásával állítsa be a kívánt fényerőt.
- (4) A világítás lekapcsolásához nyomja meg az OFF (KI) gombot. A következő bekapcsoláskor a vevőegység az utolsó fényerőszinten kapcsol be.

ES Operación y atenuación manuales con el interruptor de pared existente

- (1) Pulse ENCENDIDO una vez para encender la luz.
- (2) Pulse APAGADO-ENCENDIDO para activar el modo de atenuación. La luz se atenuará e intensificará gradualmente.
- (3) Pulse APAGADO-ENCENDIDO de nuevo para ajustar la intensidad lumínica deseada.
- (4) Pulse APAGADO para apagar la luz. Cuando se vuelva a encender, el receptor volverá a la intensidad lumínica que tenía la última vez.

FI Käyttö käsin ja himmennys olemassa olevalla seinäkatkaisimella

- (1) Kytke valo päälle painamalla ON-painiketta kerran.
- (2) Aktivoi himmennystila painamalla OFF-ON-painiketta. Valo himmenee tai vahvistuu vähitellen.
- (3) Paina OFF-ON uudestaan asettaaksesi haluamasi valon voimakkuuden.
- (4) Kytke valo pois päältä painamalla OFF-painiketta. Vastaanotin palautuu edelliseen valaistustasoon, kun se kytketään jälleen päälle.

TR COCO vericisinin manüel çalışması ve mevcut duvar anahtarı ile ışık ayarı

- (1) Işığı açmak için bir defa ON (AÇIK) tuşuna basın.
- (2) Işık ayarı modunu etkinleştirmek için OFF-ON (KAPALI-AÇIK) tuşuna basın. Işık değeri yavaşça azalacak ve artacaktır.
- (3) İstenilen ışık yoğunluğunu ayarlamak için yeniden OFF-ON (KAPALI-AÇIK) tuşuna basın.
- (4) Işığı kapatmak için OFF (KAPALI) tuşuna basın. Alıcı yeniden açık konuma getirildiğinde en son ışık seviyesine dönecektir.

PT Função manual e regulação de intensidade com o interruptor de parede existente

- (1) Carregue uma vez em ON (ligar) para acender a luz.
- (2) Carregue em OFF-ON (desligar-ligar) para activar o modo de regulação. A intensidade da luz irá aumentar e diminuir lentamente.
- (3) Carregue novamente em OFF-ON (desligar-ligar) para ajustar a intensidade de luz pretendida.
- (4) Carregue em OFF (desligar) para desligar a luz. Quando ligar novamente o receptor, este volta ao último nível de luz.

RU Ручное использование и затемнение с помощью имеющегося настенного переключателя

- (1) Один раз нажмите ON (ВКЛ), чтобы включить освещение.
- (2) Повторно нажмите OFF-ON (ВЫКЛ-ВКЛ), чтобы активировать режим затемнения. Яркость освещения медленно увеличится и уменьшится.
- (3) Нажмите OFF-ON (ВЫКЛ-ВКЛ) в третий раз, чтобы установить требуемую интенсивность освещения.
- (4) Нажмите OFF (ВЫКЛ), чтобы выключить освещение. Приемник вернется к последнему уровню освещения при повторном включении.

AR التشغيل اليدوي والتحكم في شدة الإضاءة باستخدام مفتاح الحائط الموجود

- (1) اضغط على زر التشغيل ON لإضاءة المصباح.
- (2) اضغط على زر الإيقاف OFF ثم زر التشغيل ON لتنشيط وضع التحكم في شدة الإضاءة. وحينها تتغير شدة الإضاءة سطوعاً وخفوتاً ببطء.
- (3) اضغط على زر الإيقاف OFF ثم زر التشغيل ON مرة أخرى لتعيين شدة الإضاءة المطلوبة.
- (4) اضغط على زر الإيقاف OFF لإطفاء المصباح. ويعود المستقبل إلى آخر مستوى للإضاءة عند تشغيله مجدداً.

Single code delete

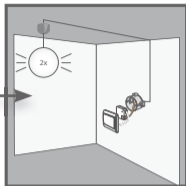
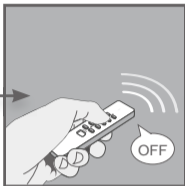
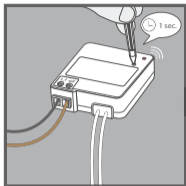

EN Single code delete

(1) Press the learn-button for 1 second. The learn-mode will be active for 15 seconds and the LED-indicator will blink slowly. (2) While the learn-mode is active, send an OFF-signal with a specific COCO transmitter to delete that code. (3) The receiver will switch on/off 2 times to confirm code deletion.

DE Einzelnen Code löschen

(1) Halten Sie die Lerntaste eine Sekunde lang gedrückt. Der Lernmodus bleibt 15 Sekunden lang aktiviert. In dieser Zeit blinkt die LED-Anzeige langsam. (2) Bei aktiviertem Lernmodus können Sie ein AUS-Signal eines bestimmten COCO-Senders senden, um diesen Code zu löschen. (3) Der Empfänger schaltet zweimal ein und aus, um das Löschen des Codes zu bestätigen.

ES Eliminación de un solo código

(1) Pulse el botón de aprendizaje durante un segundo. El modo aprendizaje permanecerá activo durante 15 segundos y el indicador LED parpadeará lentamente. (2) Con el modo aprendizaje activado, envíe la señal de apagado de un transmisor COCO específico para eliminar ese código. (3) El receptor se encenderá/apagará dos veces para confirmar la eliminación del código.

PT Eliminar um código

(1) Carregue no botão de obtenção durante 1 segundo. O modo de obtenção fica activo durante 15 segundos e o indicador LED pisca lentamente. (2) Com o modo de obtenção activo, envie um sinal OFF (desligar) de um transmissor COCO específico para eliminar o respectivo código. (3) O receptor liga e desliga 2 vezes para confirmar a eliminação do código.

EL Διαγραφή ενός κωδικού

(1) Πατήστε το πλήκτρο εκμάθησης για 1 δευτερόλεπτο. Η λειτουργία εκμάθησης παραμένει ενεργοποιημένη για 15 δευτερόλεπτα και η ενδεικτική λυχνία LED αναβοσβήνει αργά. (2) Με ενεργή τη λειτουργία εκμάθησης, αποστείλετε ένα σήμα απενεργοποίησης (OFF) από έναν συγκεκριμένο πομπό COCO, ώστε να διαγράψετε τον κωδικό του. (3) Ο δέκτης θα ενεργοποιηθεί/ απενεργοποιηθεί 2 φορές ώστε να επιβεβαιωθεί η διαγραφή του κωδικού.

RU Удаление одного кода

(1) Нажмите и удерживайте кнопку обучения в течение 1 секунды. Режим обучения будет активен в течение 15 секунд, и светодиодный индикатор будет медленно мигать. (2) Когда режим обучения активен, отправьте сигнал выключения с соответствующего передатчика COCO, чтобы удалить его код. (3) Приемник включится/выключится 2 раза для подтверждения удаления кода.

TR Tek kod silme

(1) Öğrenme düğmesine 1 saniye basın. Öğrenme modu 15 saniye boyunca etkin durumda kalacak ve LED göstergesi yavaşça yanıp sönecektir. (2) Öğrenme modu etkin durumdayken, bu kodu silmek için belirli bir COCO vericisine ait KAPALI sinyali gönderin. (3) Alıcı kodun silindiğini onaylamak için 2 defa açılıp kapanacaktır.

FI Yhden koodin poisto

(1) Paina oppimispainiketta yhden sekunnin ajan. Oppimistila on päällä 15 sekunnin ajan, jolloin LED-merkkivalo vilkkuu hitaasti. (2) Kun oppimistila on aktiivinen, lähetä tietyn COCO-lähettimen POIS PÄÄLTÄ -signaali poistaaksesi kyseisen koodin. (3) Vastaanotin kytkeytyy päälle ja pois päältä kahdesti vahvistaen koodin poiston.

HU Egyetlen kód törlése

(1) Tartsa nyomva egy másodpercig a tárolás gombot. A tárolási mód 15 másodpercig aktív lesz, és a LED jelzőfény lassan villog. (2) A kód törléséhez aktív tárolási módban küldjön kikapcsolási jelet az adott COCO adóegységről. (3) A kód törlését a vevőegység kétszeri be- és kikapcsolással erősíti meg.

AR

حذف رمز منفرد
(1) اضغط على زر التعرف لمدة ثانية واحدة. سيتم تنشيط وضع التعرف لمدة 15 ثانية ويومض مؤشر LED ببطء. (2) عندما يكون وضع التعرف نشطاً، أرسل إشارة إيقاف OFF باستخدام وحدة مرسله محددة من COCO لحذف ذلك الرمز. (3) يتم تشغيل المستقبل وإيقافه مرتين لتأكيد حذف الرمز.

Full memory delete

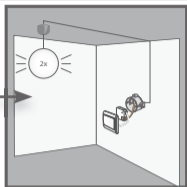
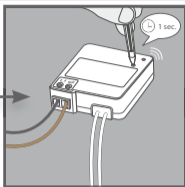
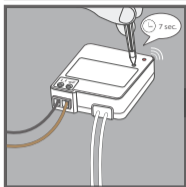

EN Full memory delete

(1) Press and hold the learn-button on the receiver (approx. 7 sec.) until the LED-indicator starts blinking fast. The delete mode will be active for 15 seconds. (2) While the delete mode is active, press the learn-button again for 1 second. (3) The receiver will switch on/off 2 times to confirm memory deletion.

ES Eliminación de memoria cuando está llena

(1) Pulse y mantenga el botón de aprendizaje del receptor (aprox. 7 segundos) hasta que el indicador LED empiece a parpadear rápidamente. El modo eliminación permanecerá activo durante 15 segundos. (2) Con el modo eliminación activado, pulse el botón de aprendizaje otra vez durante 1 segundo. (3) El receptor se encenderá/apagará dos veces para confirmar la eliminación de la memoria.

DE Gesamten Speicher löschen

(1) Halten Sie die Lerntaste des Empfängers etwa sieben Sekunden gedrückt, bis die LED-Anzeige anfängt schnell zu blinken. Der Löschmodus bleibt 15 Sekunden aktiviert. (2) Drücken Sie die Lerntaste erneut eine Sekunde lang bei aktiviertem Löschmodus. (3) Der Empfänger schaltet zweimal ein und aus, um das Löschen des Speichers zu bestätigen.

PT Eliminar toda a memória

(1) Carregue sem soltar o botão de obtenção do receptor (aprox. 7 seg) até o indicador LED começar a piscar rapidamente. O modo de eliminação ficará ativo durante 15 segundos. (2) Com o modo de eliminação ativo, carregue novamente no botão de obtenção durante 1 segundo. (3) O receptor liga e desliga 2 vezes para confirmar a eliminação da memória.

EL Πλήρης διαγραφή μνήμης

(1) Πατήστε το πλήκτρο εκμάθησης του δέκτη και κρατήστε το πατημένο (για περίπου 7 δευτ.), έως ότου η ενδεικτική λυχνία LED αρχίσει να αναβοσβήνει γρήγορα. Η λειτουργία διαγραφής θα είναι ενεργή για 15 δευτερόλεπτα. (2) Με ενεργή τη λειτουργία διαγραφής, πατήστε ξανά το πλήκτρο εκμάθησης για 1 δευτερόλεπτο. (3) Ο δέκτης θα ενεργοποιηθεί/απενεργοποιηθεί 2 φορές ώστε να επιβεβαιωθεί η διαγραφή της μνήμης.

RU Полное удаление памяти

(1) Нажмите и удерживайте кнопку обучения на приемнике (примерно в течение 7 секунд), пока светодиодный индикатор не начнет быстро мигать. Режим удаления будет активен в течение 15 секунд. (2) Повторно нажмите и удерживайте кнопку обучения в течение 1 секунды, когда режим удаления активен. (3) Приемник включится/выключится 2 раза для подтверждения удаления памяти.

TR Tam bellek silme

(1) Alıcının öğrenme düğmesini, LED göstergesi hızlı yanıp sönmeye başlayana kadar yaklaşık 7 saniye basılı tutun. Silme modu 15 saniye boyunca etkin olacaktır. (2) Silme modu etkin durumdayken, öğrenme düğmesine yeniden 1 saniye basın. (3) Alıcı belleğin silindiğini onaylamak için 2 defa açılıp kapanacaktır.

FI Koko muistin poisto

(1) Pidä vastaanottimen oppimispainiketta painettuna (noin 7 sekuntia), kunnes LED-merkkivalo alkaa vilkkua nopeasti. Poistotila on päällä 15 sekunnin ajan. (2) Paina oppimispainiketta uudestaan yhden sekunnin ajan poistotilan ollessa päällä. (3) Vastaanotin kytkeytyy päälle ja pois päältä kahdesti vahvistaen muistin poiston.

HU Teljes memória törlése

(1) Nyomja meg és (kb. 7 másodpercig) tartsa nyomva a vevőegység tárolás gombját, amíg a LED jelzőfény gyorsan villogni nem kezd. A törlési mód 15 másodpercig aktív lesz. (2) A törlési mód aktív állapotában ismét tartsa nyomva egy másodpercig a tárolás gombot. (3) A memóriatörlést a vevőegység kétszeri be- és kikapcsolással erősíti meg.

AR

حذف الذاكرة بالكامل
(1) اضغط مع الاستمرار على زر التعرف بالمستقبل (لمدة 7 ثوان تقريباً) حتى يبدأ مؤشر LED في الوميض بسرعة. فيصبح وضع الحذف نشطاً لمدة 15 ثانية.
(2) اضغط على زر التعرف بالمستقبل مرة أخرى لمدة ثانية واحدة بينما يكون وضع الحذف نشطاً.
(3) يتم تشغيل المستقبل وإيقافه مرتين لتأكيد حذف الذاكرة.