

**RU** Инструкция по  
эксплуатации

Стиральная машина

# USER MANUAL

ZWI 71201 WA

**ZANUSSI**

## Содержание

Сведения по технике безопасности	2	Уход и очистка	19
Описание изделия	4	Что делать, если...	22
Панель управления	5	Технические данные	26
Программы стирки	9	Показатели потребления	26
Полезные советы	14	Установка	27
Первое использование	15	Подключение к электросети	29
Персонализация	16	Встраивание	29
Ежедневное использование	16	Охрана окружающей среды	32

Право на изменения сохраняется.



## Сведения по технике безопасности

**ВАЖНО!** Внимательно прочитайте и сохраните для консультаций в будущем.

- Безопасность Вашего прибора соответствует действующим промышленным стандартам и требованиям законодательства в отношении безопасности приборов. Тем не менее, как изготовители, мы считаем своим долгом дать следующие указания по безопасности.
- Очень важно, чтобы настоящее руководство хранилось у пользователя машины для консультаций в будущем. В случае продажи или передачи данного электробытового прибора другому лицу или, если при переезде на новое место жительства прибор остается по старому адресу, обеспечьте передачу руководства вместе с прибором его новому владельцу с тем, чтобы он мог ознакомиться с правилами его эксплуатации и соответствующими предупреждениями.
- **НЕОБХОДИМО** внимательно ознакомиться с ними перед тем, как приступить к установке и эксплуатации машины.
- Перед первым включением стиральной машины проверьте ее на отсутствие повреждений, вызванных транспортировкой. Никогда не подключайте к инженерным сетям поврежденную машину. При обнаружении каких-либо повреждений обращайтесь к поставщику.
- Если доставка машины произведена зимой при отрицательных температурах:

Перед первым включением стиральной машины дайте ей постоять при комнатной температуре в течение 24 часов.

### Общие правила техники безопасности

- Опасно изменять технические характеристики изделия или каким-либо образом модифицировать его.
- При стирке с высокой температурой стекло дверцы может сильно нагреваться. Не касайтесь его!
- Следите за тем, чтобы домашние животные и дети не забирались в барабан. Во избежание этого проверяйте барабан перед использованием машины.
- Не допускайте попадания в машину твердых острых предметов, таких как монеты, булавки, заколки, винтики, камни и т.д., так как они могут привести к ее серьезному повреждению.
- Используйте только рекомендованное количество смягчителя тканей и моющего средства. При применении чрезмерного количества моющего средства возможно повреждение ткани. См. рекомендации изготовителя относительно количества моющих средств.
- Мелкие предметы, такие как носки, носовые платки, пояса и т.д., следует помещать в специальные мешки для стирки или наволочку, иначе во время стирки они могут застрять между баком и барабаном.

- Не стирайте в машине изделия с пластинами из китового уса, одежду с необработанными краями и рваную одежду.
- После использования и перед чисткой и техобслуживанием машины всегда отключайте ее от электросети и закрывайте кран подачи воды.
- Ни при каких обстоятельствах не пытайтесь отремонтировать машину самостоятельно. Ремонт, выполненный неопытными лицами, может привести к серьезной неисправности или травме. Обращайтесь в местный сервисный центр. Всегда настаивайте на использовании оригинальных запчастей.

## Установка

- Этот прибор тяжелый. Будьте осторожны при его перемещении.
- При распаковке прибора убедитесь в том, что он не поврежден. В случае сомнений не пользуйтесь им, а обратитесь в сервисный центр.
- Перед началом эксплуатации машины следует удалить всю упаковку и снять транспортировочные болты. В противном случае возможно серьезное повреждение изделия и другого имущества. См. соответствующий раздел в руководстве пользователя.
- После установки прибора убедитесь, что он не стоит на сливном или наливном шланге и что верхняя крышка не прижимает сетевой шнур к стене.
- Если машина устанавливается на ковровом покрытии, необходимо отрегулировать ножки таким образом, чтобы обеспечить свободную циркуляцию воздуха под машиной.
- После установки обязательно убедитесь в отсутствии утечки воды из шлангов и соединительных элементов.
- Если прибор установлен в помещении, температура в котором может опускаться ниже нуля, ознакомьтесь с разделом "Опасность замерзания".
- Все сантехнические работы, необходимые для установки данного прибора, должны выполняться квалифицированным сантехником или компетентным специалистом.
- Все работы по электрическому подключению, необходимые для установки данного прибора, должны выполняться квалифицированным электриком или компетентным специалистом.

## Эксплуатация

- Данный прибор предназначен только для бытового применения. Он не должен использоваться в целях, отличных от тех, для которых он предназначен.
- Стирайте только те изделия, которые предназначены для машинной стирки. Следуйте инструкциям, указанным на этикетке каждой вещи.
- Не перегружайте прибор. См. таблицу программ стирки.
- Перед стиркой проверьте, чтобы все пуговицы и застёжки-молнии на одежде были застегнуты, а в карманах ничего не было. Не стирайте в машине сильно поношенную или рваную одежду; удаляйте пятна краски, чернил, ржавчины и травы перед стиркой. НЕЛЬЗЯ стирать в машине бюстгалтеры с проволочным каркасом.
- Не следует стирать в машине вещи, испачканные летучими жидкостями наподобие бензина. Если такие летучие жидкости использовались для чистки одежды, необходимо полностью удалить их с нее перед тем, как класть вещи в машину.
- Никогда не тяните за кабель, чтобы вынуть сетевой шнур из розетки; всегда беритесь за саму вилку.
- Ни в коем случае не эксплуатируйте прибор в случае повреждения сетевого шнура или таких повреждений панели управления, рабочего стола или основания, которые открывают доступ во внутреннюю часть стиральной машины.

## Защита от детей

- Данный прибор не предназначен для эксплуатации лицами (включая детей) с ограниченными физическими сенсорными или умственными способностями, с недостаточным опытом или знаниями без присмотра лица, отвечающего за их безопасность, или получения от него соответствующих инструкций, позволяющих им безопасно эксплуатировать прибор.
- Необходимо присматривать за детьми и не разрешать им играть с прибором.
- Упаковочные материалы (например, полиэтиленовая пленка, полистирол) могут быть опасными для детей и стать причиной удушья! Держите их вне досягаемости детей
- Храните все моющие средства в надежном месте, недоступном для детей.
- Следите за тем, чтобы дети и домашние животные не забирались в барабан. Чтобы предупредить возможность заперения внутри барабана детей или до-

машних животных, в машине предусмотрено специальное устройство.

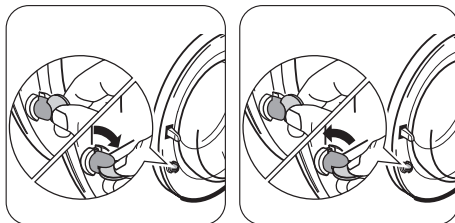

**Для включения** этого устройства поверните по часовой стрелке кнопку с внутренней стороны дверцы (не нажимая ее) так, чтобы паз пришел в горизонтальное положение. При необходимости используйте для этого монету.

**Для отключения** этого устройства, чтобы снова можно было закрыть дверцу, поверните кнопку против часовой стрелки так, чтобы паз оказался в вертикальном положении.

## Описание изделия

- 1 Дозатор моющих средств
- 2 Панель управления
- 3 Ручка для открывания дверцы
- 4 Табличка технических данных
- 5 Фильтр сливного насоса
- 6 Регулируемые ножки

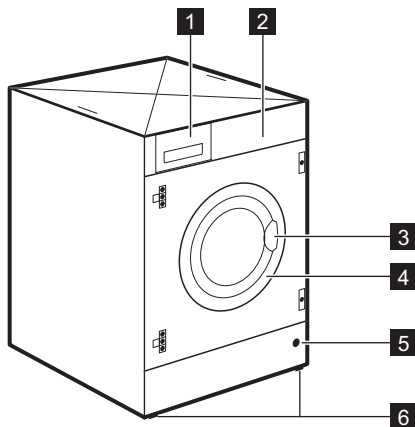

## Дозатор моющих средств

 Отделение для моющего средства, используемого при предварительной стирке и вымачивании, или для пятновыводителя, используемого на этапе выведения пятен (если имеется). Моющее средство для предварительной стирки и вымачивания добавляется в начале выполнения программы стирки. Пятновыводитель добавляется на этапе выведения пятен.

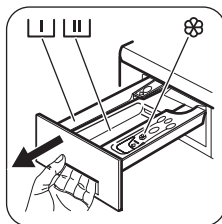

 Отделение для порошкового или жидкого моющего средства, используемого при основной стирке. При использовании жидкого моющего средства наливайте его **непосредственно перед** запуском программы.

 Отделение для жидких добавок (смягчителя тканей, крахмала).

При дозировке моющих средств и добавок руководствуйтесь указаниями изготовителя и не превышайте отметку **"MAX"** на стенке дозатора. Смягчитель тканей или крахмальные добавки необходимо заливать в отделение дозатора перед запуском программы стирки.

## Панель управления

 На следующей странице приведен рисунок панели управления. На нем показано селектор программ, а также кнопки, индикаторы и дисплей. Они представлены соответствующими цифрами на следующих страницах.

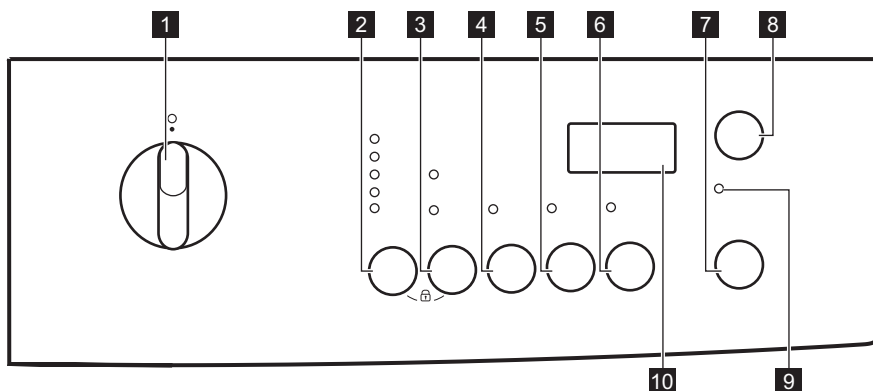

- 1 Селектор программ
- 2 Кнопка снижения скорости ОТЖИМА
- 3 Кнопка «РЕЖИМЫ»
- 4 Кнопка ПРЕДВАРИТЕЛЬНАЯ СТИРКА
- 5 Кнопка ЛЕГКАЯ ГЛАЖКА

- 6 Кнопка ДОПОЛНИТЕЛЬНОЕ ПОЛОСКАНИЕ
- 7 Кнопка СТАРТ/ПАУЗА
- 8 Кнопка ЗАДЕРЖКА ПУСКА
- 9 Индикатор БЛОКИРОВКИ ДВЕРЦЫ
- 10 Дисплей





## Условные обозначения

### Селектор программ

	Хлопок
	Синтетика
	Деликатные ткани
	Ручная стирка
	Холодная стирка
	Шерсть
	Джинсы
	Шторы
	Замачивание
	Минипрограмма
	Полоскание
	Слив
	Отжим

### Кнопки

	Отжим
--	-------

	Остановка с водой в баке
	Режимы
	Экономичная стирка
	Быстрая стирка
	Предварительная стирка
	Легкая глажка
	Дополнительное полоскание
	Пуск/Пауза
	Отсрочка пуска
	Защита от детей

### Световые индикаторы

	Дверца заблокирована
---	----------------------

# Селектор программ, кнопка выбора скорости отжима и доступные функции

## Селектор программ

Селектор программ позволяет выбирать нужную программу, а также включать и выключать машину.

## Снижение скорости отжима

Нажав эту кнопку, Вы можете изменить скорость отжима в выбранной программе.

## Дополнительные функции:

### Остановка с водой в баке

При выборе этой функции вода после последнего полоскания не сливается для предотвращения образования складок на белье. Перед открыванием дверцы необходимо слить воду из барабана. Для осуществления слива воды выполните указания, приведенные в разделе "Конец программы".

### Эконом

Эта функция может быть выбрана только для стирки изделий из хлопка и синтетики слабой или обычной степени загрязнения при температуре 40°C или выше. Время стирки будет увеличено, а температура стирки - понижена. Эту функцию можно использовать при стирке белья обычной степени загрязнения для экономии энергии.

### Оченьбыстрая стирка

Короткий цикл стирки для слабозагрязненного белья или белья, нуждающегося только в освежении. В этом случае рекомендуется уменьшить загрузку.

### Предварительная стирка

При выборе этой функции машина выполняет предварительную стирку перед тем, как приступить к основной стирке. Время стирки будет увеличено. Эта функция рекомендуется для стирки сильно загрязненного белья.

### Легкая глажка

При выборе этой функции белье стирается и отжимается очень бережно во избежа-

[www.zanussi.com](http://www.zanussi.com)

ние образования складок. Это облегчает глажку. Кроме того, в некоторых программах машина выполняет несколько дополнительных фаз полоскания. В программах для хлопка максимальная скорость отжима снижается автоматически.

## Дополнительное полоскание

Данный прибор специально разработан для обеспечения экономии энергии. Если необходимо прополоскать белье дополнительным количеством воды (дополнительное полоскание), выберите эту функцию. Будет выполнено несколько дополнительных полосканий. Эта функция рекомендуется для людей, страдающих аллергией на моющие средства, а также в местностях с очень мягкой водой.

## Старт/Пауза

С помощью этой кнопки можно запустить или прервать выполнение выбранной программы.

## Отсрочка старта

Эта кнопка позволяет задержать запуск программы на 30, 60, 90 минут, 2 часа, а затем с шагом в 1 час до 20 часов.

## Индикатор блокировки дверцы

Индикатор **9** загорается, когда запускается программа, и указывает, можно ли открыть дверцу.

- Если индикатор светится, дверцу открывать нельзя. Машина работает или остановилась с водой в баке.
- Если индикатор погас, дверцу можно открывать. Выполнение программы завершено или вода из бака слита.
- Если индикатор мигает, дверцу можно будет открыть через несколько минут.

## Дисплей (10)

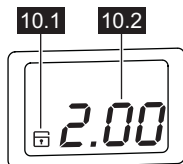

На дисплей выводится следующая информация:

### 10.1: Замок от детей

Данная функция позволяет Вам оставлять работающую машину без присмотра.

### 10.2:

#### • Продолжительность выбранной программы

После выбора программы на дисплей выводится ее продолжительность в часах и минутах (например, *2.05*). Продолжительность выбранной программы стирки рассчитывается автоматически на основании максимальной загрузки, предусмотренной для каждого типа ткани. После начала выполнения программы оставшееся до ее окончания время будет обновляться ежеминутно.

#### • Отсрочка пуска

Выбранное значение отсрочки пуска, заданное с помощью соответствующей кнопки, будет высвечиваться на дисплее в течение нескольких секунд, затем дисплей вернется в режим индикации продолжительности выбранной программы. Индикация оставшегося времени задержки будет изменяться с интервалом в 1 час до тех пор, пока это значение не достигнет 1 часа, после этого она будет изменяться ежеминутно.

#### • Коды неисправностей

В случае какой-либо неисправности на дисплее может появиться соответствующий код, например, *E20* (см. раздел "Если машина не работает").

#### • Неправильный выбор дополнительной функции





В случае выбора функции, несовместимой с выбранной программой стирки, на нижней строке дисплея в течение примерно 2 секунд высвечивается сообщение *Err* («Ошибка»). Мигает красный индикатор кнопки **7**.







#### • Окончание программы



По окончании программы на дисплее появляется мигающий ноль (*0*). Индикатор **9** и индикатор кнопки кнопки **7** при этом гаснут. Дверцу можно открыть.











## Программы стирки

<b>Этапы</b> Максимальная и минимальная температура Описание цикла Максимальная скорость отжима Максимальная загрузка белья Тип белья	<b>Режимы</b>	<b>Отделение для моющего средства</b>
<p><b>хлопок</b> </p> <p>90° - 30°</p> <p>Основная стирка – полоскание                      Отжим на максимальной скорости                      Макс. загрузка 7 кг – пониж. загрузка 3 кг</p> <p><b>Белый и цветной хлопок</b> (вещи обычной степени загрязненности).</p>	<p>СНИЖЕНИЕ СКОРОСТИ ОТЖИМА                      ОСТАНОВКА С ВОДОЙ В БАКЕ                      ЭКОНОМИЧНАЯ СТИРКА<sup>1)</sup>                      БЫСТРАЯ СТИРКА<sup>2)</sup>                      ПРЕДВАРИТЕЛЬНАЯ СТИРКА<sup>3)</sup>                      ЛЕГКАЯ ГЛАЖКА<sup>4)</sup></p> <p>ДОПОЛНИТЕЛЬНОЕ ПОЛОСКАНИЕ</p>	
<p><b>СИНТЕТИКА</b> </p> <p>60° - 30°</p> <p>Основная стирка – полоскание                      Макс. скорость отжима 900 об/мин                      Макс. загрузка 3 кг – пониж. загрузка 1.5 кг</p> <p><b>Изделия из синтетических или смесовых тканей:</b> нижнее белье, цветное белье, не садящиеся сорочки, блузки.</p>	<p>СНИЖЕНИЕ СКОРОСТИ ОТЖИМА                      ОСТАНОВКА С ВОДОЙ В БАКЕ                      ЭКОНОМИЧНАЯ СТИРКА<sup>1)</sup>                      БЫСТРАЯ СТИРКА<sup>2)</sup>                      ПРЕДВАРИТЕЛЬНАЯ СТИРКА<sup>3)</sup>                      ЛЕГКАЯ ГЛАЖКА<sup>4)</sup></p> <p>ДОПОЛНИТЕЛЬНОЕ ПОЛОСКАНИЕ</p>	

<b>Этапы</b> <b>Максимальная и минимальная температура</b> <b>Описание цикла</b> <b>Максимальная скорость отжима</b> <b>Максимальная загрузка белья</b> <b>Тип белья</b>	<b>Режимы</b>	<b>Отделение для моющего средства</b>
<b>ДЕЛИКАТНЫЕ ТКАНИ</b>  40° - 30° Основная стирка – полоскание Макс. скорость отжима 700 об/мин Макс. загрузка 3 кг – пониж. загрузка 1.5 кг <b>Изделия из деликатных тканей:</b> акрила, вискозы, полиэстера.	СНИЖЕНИЕ СКОРОСТИ ОТЖИМА (если режим доступен) ОСТАНОВКА С ВОДОЙ В БАКЕ БЫСТРАЯ СТИРКА <sup>2)</sup> ПРЕДВАРИТЕЛЬНАЯ СТИРКА <sup>3)</sup> ДОПОЛНИТЕЛЬНОЕ ПОЛОСКАНИЕ	
<b>РУЧНАЯ СТИРКА</b>  40°C – Холодная стирка Основная стирка – полоскание Макс. скорость отжима 900 об/мин Макс. загрузка 2 кг Специальная программа для стирки вещей, требующих бережного обращения и имеющих на этикетке символ «ручная стирка».	СНИЖЕНИЕ СКОРОСТИ ОТЖИМА ОСТАНОВКА С ВОДОЙ В БАКЕ	
<b>ШЕРСТЬ</b>  40° Основная стирка – полоскание Макс. скорость отжима 900 об/мин Макс. загрузка 2 кг Программа стирки шерстяных изделий для машинной или ручной стирки, а также для стирки деликатных тканей. <b>Примечание.</b> Стирка одной или объемной вещи может вызвать дисбаланс. Если прибор не выполняет заключительный отжим, добавьте белья, перераспределите белье в барабане вручную и задайте программу отжима.	СНИЖЕНИЕ СКОРОСТИ ОТЖИМА ОСТАНОВКА С ВОДОЙ В БАКЕ	

<b>Этапы</b> <b>Максимальная и минимальная температура</b> <b>Описание цикла</b> <b>Максимальная скорость отжима</b> <b>Максимальная загрузка белья</b> <b>Тип белья</b>	<b>Режимы</b>	<b>Отделение для моющего средства</b>
<b>ДЖИНСЫ</b>  40° Основная стирка – полоскание Макс. скорость отжима 1200 об/мин Макс. загрузка 3 кг С помощью этой программы можно стирать такие вещи, как брюки, рубашки или куртки из джинсовой ткани, а также трикотажные изделия, изготовленные из современных высокотехнологичных материалов. (Режим «Дополнительное полоскание» включится автоматически).	СНИЖЕНИЕ СКОРОСТИ ОТЖИМА ОСТАНОВКА С ВОДОЙ В БАКЕ ПРЕДВАРИТЕЛЬНАЯ СТИРКА <sup>3)</sup> ЛЕГКАЯ ГЛАЖКА <sup>4)</sup>	
<b>ШТОРЫ</b>  40° Предварительная стирка – основная стирка – полоскания Макс. скорость отжима 700 об/мин Макс. загрузка 2.5 кг Эта программа может стирать с дополнительной загрузкой воды. Машина автоматически выполнит предварительную стирку для удаления пыли перед тем, как приступить к основной стирке. Не добавляйте моющее средства в отделение моющих средств для предварительной стирки.	СНИЖЕНИЕ СКОРОСТИ ОТЖИМА (если режим доступен) ОСТАНОВКА С ВОДОЙ В БАКЕ ДОПОЛНИТЕЛЬНОЕ ПОЛОСКАНИЕ	

Этапы Максимальная и минимальная температура Описание цикла Максимальная скорость отжима Максимальная загрузка белья Тип белья	Режимы	Отделение для моющего средства
<p><b>ЗАМАЧИВАНИЕ</b> </p> <p>30°</p> <p>Предварительная стирка — Замачивание около 40 минут — Остановка с водой в баке            Макс. загрузка 7 кг</p> <p>Специальная программа для сильно загрязненного белья. Замачивание выполняется при температуре 30 °С. По окончании времени замачивания машина автоматически остановится; вода при этом останется в баке.</p> <p>Перед началом нового этапа стирки необходимо слить воду, выполнив:</p> <ul style="list-style-type: none"> <li>• <b>Только слив:</b> установите селектор программ на программу «Слив». (Нажмите на кнопку <b>7</b>).</li> <li>• <b>Слив и отжим:</b> поверните селектор программ на программу «Отжим», уменьшите скорость отжима, нажав на кнопку <b>2</b>, а затем нажмите на кнопку <b>7</b>.</li> </ul> <p><b>Внимание!</b> Эту программу нельзя использовать для тонких тканей, например, для шелка и шерсти. Добавьте моющее средство для программы замачивания в соответствующее отделение. По окончании программы замачивания (после слива воды) можно выбрать программу стирки (вначале поверните селектор программ на , затем выберите нужную программу и нажмите на кнопку <b>5</b>).</p>		
<p><b>МИНИ ПРОГРАММА 30 МИН</b> </p> <p>Основная стирка – полоскание            Макс. скорость отжима 700 об/мин            Макс. загрузка 3 кг</p> <p>Программа быстрой стирки для слабозагрязненных изделий из хлопка и синтетики, которые требуется лишь немного освежить.</p>	<p>СНИЖЕНИЕ СКОРОСТИ ОТЖИМА            (если режим доступен)</p>	

<b>Этапы</b> <b>Максимальная и минимальная температура</b> <b>Описание цикла</b> <b>Максимальная скорость отжима</b> <b>Максимальная загрузка белья</b> <b>Тип белья</b>	<b>Режимы</b>	<b>Отделение для моющего средства</b>
<b>ПОЛОСКАНИЕ</b>  Полоскание Отжим на максимальной скорости Макс. загрузка 7 кг Эта программа позволяет полоскать и отжимать изделия из хлопка, выстиранные вручную. Машина выполняет 3 полоскания, за которыми следует заключительный продолжительный отжим. Скорость отжима можно уменьшить.	<b>СНИЖЕНИЕ СКОРОСТИ ОТЖИМА</b> <b>ОСТАНОВКА С ВОДОЙ В БАКЕ</b> <b>ЛЕГКАЯ ГЛАЖКА</b> 4) <b>ДОПОЛНИТЕЛЬНОЕ ПОЛОСКАНИЕ</b>	
<b>СЛИВ</b>  Слив воды Макс. загрузка 7 кг Используется для слива воды после последнего полоскания в программах с выбранной функцией «Остановка с водой в баке».		
<b>ОТЖИМ</b>  Слив воды и продолжительный отжим Отжим на максимальной скорости Макс. загрузка 7 кг Отдельный отжим, выполняемый для белья из хлопка, выстиранного вручную, и по окончании программы с функцией «Остановка с водой в баке». Соответствующей кнопкой можно выбрать скорость отжима в зависимости от типа белья.	<b>СНИЖЕНИЕ СКОРОСТИ ОТЖИМА</b>	
<input type="radio"/> = <b>ВЫКЛ</b> Отмена текущей программы или выключение машины.		

- 1) Эта функция недоступна при температуре стирки ниже 40°C.
- 2) В случае выбора дополнительной функции «Быстрая стирка» с помощью кнопки **3** рекомендуется уменьшить загрузку в соответствии с приведенными указаниями. В этом случае возможна также стирка и при максимальной загрузке, но ее результаты будут несколько хуже.
- 3) При использовании жидких средств для стирки необходимо выбирать программу без функции «ПРЕДВАРИТЕЛЬНАЯ СТИРКА».
- 4) Максимальная загрузка для режима «Легкая глажка» составляет 1,5 кг.

### Сортировка белья

Руководствуйтесь символами на этикетке каждой вещи и инструкциями производителя по стирке. Сортируйте белье следующим образом: белое белье, цветное белье, синтетика, деликатное белье, изделия из шерсти.

### Перед загрузкой белья

Никогда не стирайте вместе белое и цветное белье. Во время стирки белое белье может потерять свою белизну.

Новое цветное белье может полинять при первой стирке, поэтому в первый раз его следует стирать отдельно.

Застегните наволочки, закройте молнии, зацепите крючки, защелкните кнопки. Завяжите ремешки или длинные ленты.

Перед стиркой удалите стойкие пятна.

Протрите особо загрязненные участки специальным моющим средством или чистящей пастой.

С особой осторожностью обращайтесь со шторами. Снимите крючки или завяжите их в мешок или сетку.

### Выведение пятен

Некоторые пятна могут не отстираться только водой и моющим средством. Поэтому перед стиркой их рекомендуется обработать.

**Кровь:** свежие пятна промойте холодной водой. Засохшие пятна следует замочить на ночь со специальным моющим средством, затем потереть их в мыльном растворе.

**Масляные краски:** смочите пятновыводителем на бензиновой основе, положите вещь на мягкую ткань и промокните пятно; повторите обработку несколько раз.

**Засохшие жирные пятна:** смочите скипидаром, положите вещь на мягкую ткань и кончиками пальцев промокните пятно хлопчатобумажным тампоном.

**Ржавчина:** используйте растворенную в горячей воде щавелевую кислоту или спе-

циальное средство для выведения пятен ржавчины в холодном виде. Будьте осторожны со старыми пятнами ржавчины, так как структура целлюлозы под ними повреждена и ткань может порваться.

**Пятна плесени:** обработайте отбеливателем и тщательно сполосните (только для белого и цветного белья с прочной окраской).

**Трава:** слегка намылите, а затем обработайте отбеливателем (только для белого и цветного белья с прочной окраской).

**Шариковая ручка и клей:** смочите ацетоном<sup>1)</sup>, положите вещь на мягкую подстилку и промокните пятно.

**Губная помада:** смочите ацетоном, как указано выше, затем обработайте пятно денатуратом. Обработайте оставшиеся следы отбеливателем.

**Красное вино:** замочите с моющим средством, прополощите и обработайте уксусной или лимонной кислотой, затем еще раз прополощите. Обработайте оставшиеся следы отбеливателем.

**Чернила:** в зависимости от состава чернил сначала смочите пятно ацетоном<sup>1)</sup>, затем уксусной кислотой; обработайте оставшиеся на белой ткани следы отбеливателем, а затем тщательно прополощите.

**Пятна смолы:** сначала обработайте пятновыводителем, денатуратом или бензином, затем потрите, используя чистящую пасту.

### Средства для стирки и добавки

Хорошие результаты стирки также зависят от выбора моющего средства и правильности его дозировки, что позволяет избежать лишних трат и защитить от загрязнения окружающую среду.

Моющие средства, хотя и являются биоразлагаемыми, тем не менее, содержат вещества, которые при попадании в окружающую среду в большом количестве могут нарушить хрупкое равновесие в природе.

1) не используйте ацетон для чистки изделий из искусственного шелка

Выбор мощного средства зависит от типа ткани (деликатные ткани, шерсть, хлопок и т.д.), цвета, температуры стирки и степени загрязненности.

В данном приборе можно использовать все мощные средства для стиральных машин, обычно имеющиеся в продаже:

- стиральные порошки для всех типов тканей
- стиральные порошки для изделий из деликатных тканей (макс. 60°C) и шерстяных изделий
- жидкие мощные средства, предпочтительные для низкотемпературных программ стирки (макс. температура 60°C) для всех типов тканей или специально предназначенные для стирки только шерстяных изделий.

Моющие средства и добавки следует помещать в соответствующие отделения дозатора моющих средств перед началом выполнения программы стирки.

При использовании жидких моющих средств необходимо выбирать программу **без** предварительной стирки.

Машина оборудована системой рециркуляции, обеспечивающей оптимальное использование концентрированных моющих средств.

При дозировке моющих средств и добавок руководствуйтесь указаниями изготовите-

ля и **не превышайте** отметку «МАКС» на стенке дозатора.

### Количество используемого мощного средства

Тип и количество мощного средства зависят от типа ткани, величины загрузки, степени загрязненности белья и жесткости используемой воды.

Следуйте указаниям изготовителя мощного средства по дозировке.

Используйте меньшее количество мощного средства, если:

- стирается небольшое количество белья
- белье имеет слабую степень загрязненности
- во время стирки образуется много пены.

### Градусы жесткости воды

Жесткость воды измеряется в так называемых градусах жесткости. Информацию о жесткости воды в месте проживания можно получить в службе водоснабжения или от местных органов власти. Если степень жесткости воды средняя или высокая, рекомендуется добавлять смягчитель воды, следуя рекомендациям производителя. Если по степени жесткости вода мягкая, пересмотрите количество используемого мощного средства.

## Первое использование

-  • Убедитесь в том, что подключение машины к электросети, водопроводу и канализации выполнено в соответствии с инструкциями по установке.
- Достаньте из барабана полистироловый блок и другие предметы.
- Чтобы включить ЭКО-клапан, налейте 2 литра воды в отсек основ-

ной стирки [III] дозатора моющих средств. Затем, чтобы очистить бак и барабан от остатков производства, запустите (без белья) цикл стирки изделий из хлопка при максимальной температуре. Насыпьте половину мерки мощного средства в дозатор для основной стирки и запустите машину.

## Персонализация

### Звуковая сигнализация

Машина оборудована устройством звуковой сигнализации, срабатывающим в следующих случаях:

- по окончании цикла
- при неисправности.

При одновременном нажатии кнопок **4** и **5** примерно на **6 секунд** устройство звуковой сигнализации отключается (звуковой сигнал будет подаваться только в случае неисправности). При повторном нажатии этих двух кнопок звуковая сигнализация включается снова.

### Защита от детей

Это устройство позволяет оставлять прибор без присмотра, не беспокоясь о том,

### Ежедневное использование

#### Загрузка белья

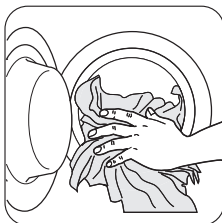

Откройте дверцу, осторожно потянув ее за ручку. Кладите белье в барабан по одной вещи, стараясь максимально развернуть каждую. Закройте дверцу.

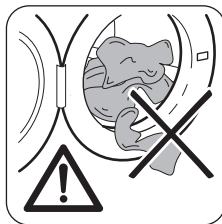

Убедитесь, что белье не зажато между уплотнением и дверцей. Это может привести к протечке или повреждению белья.

что дети могут его повредить или сами получить травму. Функция остается включенной и в том случае, если стиральная машина не работает.

Существует два различных способа установки этой дополнительной функции:

1. До нажатия кнопки **7**: будет невозможно запустить машину.
2. После нажатия кнопки **7**: станет невозможным изменить какую-либо программу или дополнительную функцию.

Для включения или отключения этой дополнительной функции одновременно нажмите и удерживайте в течение примерно 6 секунд кнопки **2** и **3** до тех пор, пока на дисплее не загорится или не исчезнет пиктограмма .

#### Дозирование моющего средства и смягчителя тканей

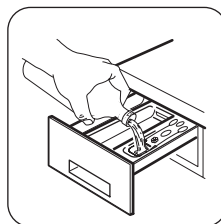
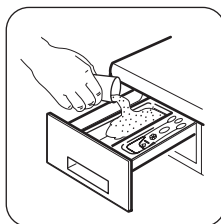



Вытяните до упора дозатор моющих средств. Отмерьте необходимое количество моющего средства, поместите его в отделение дозатора, предназначенное

для основной стирки  или в соответствующее отделение, если этого требует выбранная программа/дополнительная функция (более подробную информацию см. в разделе "Дозатор моющих средств").

При необходимости поместите смягчитель ткани в отделение дозатора, помеченное символом  (не превышая отметку "MAX"). Осторожно закройте дозатор моющих средств.

### Выбор нужной программы с помощью селектора программ (1)

Поверните селектор программ на нужную программу.

При этом начнет мигать зеленый индикатор кнопки **7**. Селектор программ можно поворачивать, как по часовой стрелке, так и против.

Поверните селектор программ в положение  для отмены программы или выключения машины.

**По окончании программы селектор программ следует повернуть в положение , чтобы выключить машину.**

**ВАЖНО!** Если во время работы машины установить селектор программ в положение, соответствующее другой программе, красный индикатор кнопки **7** мигнет три раза, а на дисплее появится сообщение **Err** ("ошибка"), указывающее на неправильный выбор. При этом машина не будет выполнять вновь выбранную программу.

### Выбор скорости отжима с помощью кнопки 2

При выборе той или иной программы прибор автоматически предлагает максимальную скорость отжима, предусмотренную для данной программы. (Максимально до-

пустимую скорость отжима см. в разделе "Программы стирки").

Если вы хотите отжать белье с другой скоростью, можно поменять скорость отжима, нажав на эту кнопку необходимое количество раз. При этом загорится соответствующий индикатор.

### Выбор нужной функции с помощью кнопок 3, 4, 5 и 6

В зависимости от программы возможно сочетание различных функций. Их следует выбирать после выбора нужной программы и до начала ее выполнения. При нажатии этих кнопок загораются соответствующие индикаторы. При их повторном нажатии индикаторы гаснут. В случае выбора неподходящей функции **красный** индикатор, встроенный в кнопку **7 Err**, мигнет 3 раза, а на дисплее высветится сообщение **Err** («ошибка»).

О совместимости программ стирки с различными дополнительными функциями см. в разделе "Программы стирки".

### Запустите программу, нажав кнопку 7

Нажмите эту кнопку для начала выполнения выбранной программы; соответствующий зеленый индикатор перестанет мигать.

Индикатор **9** загорится, указывая на то, что прибор начал работу и дверца заблокирована.

Если вы выбрали задержку пуска, стиральная машина начнет обратный отсчет времени, остающегося до начала запуска программы.

**ВАЖНО!** В случае выбора неверной функции на дисплее в течение нескольких секунд будет высвечиваться сообщение **Err**, а **красный** индикатор этой кнопки мигнет 3 раза.

### Выбор дополнительной функции "Задержка пуска" с помощью кнопки 8

Если вы хотите задержать пуск, перед запуском программы нажимайте эту кнопку

до тех пор, пока на дисплее не высветится нужное время задержки.

Значение выбранной задержки будет высвечиваться на дисплее в течение нескольких секунд, после чего на нем снова появится продолжительность программы. Эту функцию следует выбирать после установки программы, но до ее запуска.

Вы можете отменить или изменить время задержки пуска в любой момент до нажатия кнопки **7**.

Выбор задержки пуска

1. Выберите программу и нужные дополнительные функции.
2. Выберите дополнительную функцию "Задержка пуска" с помощью кнопки **8**.
3. Нажмите на кнопку **7**:
  - машина начнет обратный отсчет с интервалом индикации в один час.
  - запуск программы произойдет по истечении выбранного времени задержки.

Отмена задержки пуска после начала выполнения программы:

1. Установите машину в режим паузы, нажав на кнопку **7**.
2. Один раз нажмите на кнопку **8**. На дисплее высветится .
3. Снова нажмите на кнопку **7**, чтобы запустить программу.

### **ВАЖНО!**

- Заданное значение задержки пуска можно изменить только после повторного выбора программы стирки.
- Во время действия задержки пуска дверца будет заблокирована. Если необходимо открыть дверцу, вначале установите стиральную машину в режим "ПАУЗА", нажав на кнопку **7**, затем подождите несколько минут перед тем, как открывать дверцу. Закрыв дверцу, еще раз нажмите на эту же кнопку.

**ВАЖНО!** Выбрать функцию задержки пуска **нельзя**, если задана программа слива.

## **Изменение дополнительной функции или выполняемой программы**

Некоторые функции можно изменить до того, как программа приступит к их выполнению.

Перед внесением в программу любых изменений необходимо перевести стиральную машину в режим паузы, нажав кнопку **7**.

Изменить текущую программу можно только путем ее отмены. Для этого поверните селектор программ на , а затем - на новую программу. Запустите новую программу, снова нажав на кнопку **7**.

При этом вода из бака сливаться не будет.

## **Прерывание программы**

Для прерывания выполняемой программы нажмите кнопку **7**, при этом начнет мигать соответствующий контрольный индикатор. Для **возобновления** выполнения программы нажмите эту кнопку повторно.

## **Отмена программы**

Поверните селектор программ в положение  для отмены выполняемой программы. Теперь можно выбрать новую программу.

## **Открывание дверцы после начала выполнения программы**

Вначале установите машину на паузу, нажав на кнопку **7**.

Если контрольный индикатор **9** мигает и через несколько минут выключается, дверцу можно открыть.

Если контрольный индикатор **9** продолжает светиться, это значит, что машина уже начала подогрев воды или что уровень воды в машине слишком высок. В любом случае не пытайтесь открывать дверцу силой!

Если дверца не открывается, но открыть ее необходимо, вам придется выключить машину, повернув селектор программ на . Через несколько минут дверцу можно будет открыть.

(при этом учтите уровень воды и температуру!).

После закрытия дверцы необходимо снова выбрать программу стирки и дополнительные функции и нажать на кнопку **7**.

### Окончание программы

Стиральная машина автоматически завершает работу. Звучит ряд звуковых сигналов, а на дисплее начинает мигать . Индикатор кнопки **7** и индикатор **9** при этом гаснут.

В случае выбора программы или функции, при окончании которой в баке остается вода, продолжает гореть индикатор **9**. Дверца останется заблокированной, напоминая о том, что перед тем, как открыть ее, следует слить воду. При этом до момента слива воды барабан продолжает вращаться с периодическими паузами.

Чтобы слить воду, следуйте приведенным ниже инструкциям:

1. Поверните селектор программ в положение .
2. Выберите программу "Слив" или "Отжим".
3. При необходимости уменьшите скорость отжима с помощью соответствующей кнопки.
4. Нажмите на кнопку **7**.

По окончании этой программы дверца будет разблокирована, и вы сможете ее открыть. Поверните селектор программ в положение , чтобы выключить машину. Достаньте белье из барабана и тщательно проверьте, чтобы барабан был пуст. Если вы больше не будете стирать, закройте кран подачи воды. Оставьте дверцу открытой для предотвращения образования плесени и неприятных запахов.

**Режим ожидания** : Спустя несколько минут после окончания программы включает режим экономии энергии. Снижается

яркость дисплея. При нажатии любой кнопки прибор выходит из режима экономии энергии.

## Уход и очистка

 **ВНИМАНИЕ!** Прежде чем приступать к каким-либо операциям по чистке или уходу, **ОТКЛЮЧИТЕ** прибор от электрической сети.

### Удаление накипи

Используемая нами вода обычно содержит соли кальция. Поэтому рекомендуется периодически использовать в машине порошок для смягчения воды. Выполняйте такую операцию не во время стирки и в соответствии с указаниями изготовителя смягчающего порошка. Это поможет предотвратить образование известковых отложений.

### Чистка снаружи

Мойте корпус прибора снаружи только водой с мылом, затем насухо протрите его.

### Чистка дозатора моющих средств

Дозатор моющих средств и добавок следует регулярно очищать.

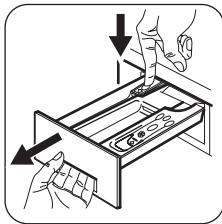

Извлеките дозатор, отжав вниз защелку и потянув его на себя. Чтобы удалить все остатки скопившегося порошка, промойте его проточной водой.

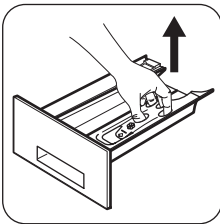

Для облегчения чистки можно снять верхнюю часть отделения для добавок.

### Чистка отсека для дозатора моющих средств

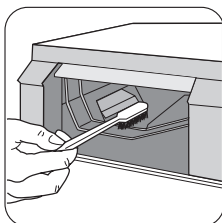

После снятия дозатора с помощью маленькой щетки прочистите отсек, в котором он находился, тщательно удалив все остатки моющих средств из его верхней и нижней части.

Установите дозатор на место и выполните программу полоскания без белья в барабане.

### Очистка насоса

Насос следует проверять регулярно, особенно, если:

- прибор не выполняет слив и/или отжим;
- при сливе прибор издает странный шум, вызванный попаданием в сливной насос таких предметов, как булавки, монеты и т.д.;
- обнаружена неисправность, связанная со сливом воды (более подробно см. главу «Что делать, если...»).

**⚠ ВНИМАНИЕ!** Прежде чем открыть дверцу насоса, выключите прибор и извлеките вилку шнура питания из розетки.

Действуйте следующим образом:

- Извлеките вилку шнура питания прибора из розетки.
- При необходимости дождитесь остывания температуры воды.

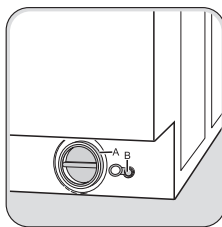

Поставьте рядом с насосом (A) емкость для сбора воды, которая может вытечь. Выньте шланг аварийного слива (B), поместите его конец в поставленный тазик и снимите с него заглушку.

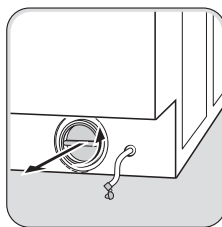
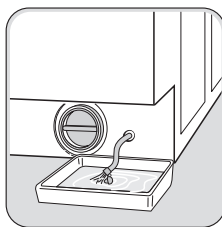

Когда вода перестанет течь, отвинтите крышку насоса, повернув ее против часовой стрелки, и извлеките фильтр. При необходимости используйте плоскогубцы. Всегда держите под рукой тряпку, чтобы вытереть воду, которая может пролиться при снятии фильтра. Очистите фильтр сливной трубки от следов ворса.

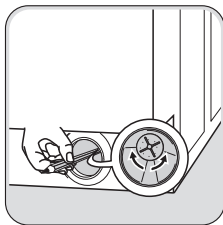

Удалите посторонние предметы и ворс из корпуса и с крыльчатки насоса. Убедитесь, что крыльчатка насоса вращается (при вращении возможны рывки — это нормально). Если она не вращается, обратитесь в сервисный центр.

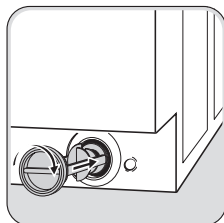

Вставьте заглушку обратно в шланг аварийного слива и установите его на место. Установите фильтр на место, аккуратно вставив его по направлению стрелки. Плотнo закрутите крышку насоса, вращая ее по часовой стрелке.

**!** **ПРЕДУПРЕЖДЕНИЕ!** Во время работы прибора при выполнении ряда программ в насосе может оказаться горячая вода. Никогда не снимайте крышку насоса во время стирки. Всегда дожидайтесь, пока прибор завершит цикл и сольет воду. При установке крышки на место убедитесь, что она плотно затянута во избежание возникновения утечек и возможности снятия ее детьми.

### Чистка фильтров наливного шланга

**ВАЖНО!** Если прибор не наполняется водой, наполняется слишком долго, кнопка пуска мигает желтым цветом или на дисплее (если он имеется) отображается соответствующее предупреждение (более подробно см. в разделе "Что делать, если..."), проверьте, не засорены ли фильтры наливного шланга.

### Чистка фильтров наливного шланга:

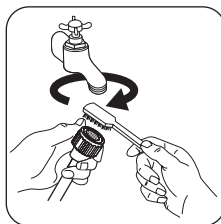

- Закройте водопроводный вентиль.
- Отвинтите шланг от крана.
- Прочистите фильтр в шланге жесткой щеткой.

- Снова привинтите наливной шланг к крану. Убедитесь, что соединение герметично.

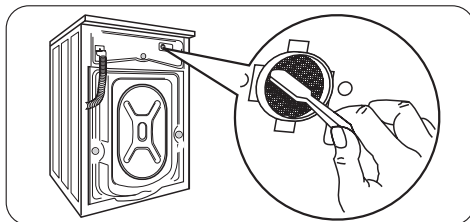

- Отвинтите шланг от машины. Держите рядом тряпку, т.к. может вытечь вода.
- Прочистите фильтр во впускном клапане жесткой щеткой или тряпкой.

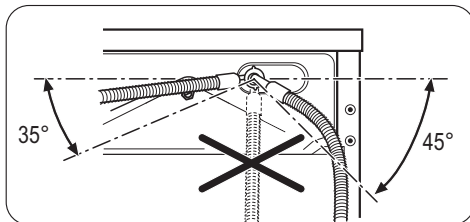

- Снова прикрутите шланг к машине. Убедитесь, что соединение герметично.
- Откройте водопроводный вентиль.

### Предотвращение замерзания

Если температура в помещении, в котором установлена машина, может опуститься ниже 0°C, следует принять соответствующие меры предосторожности.

- Закройте кран подачи воды.
- Отвинтите наливной шланг.

- Поставьте на пол тазик, поместите в него концы наливного шланга и шланга аварийного слива и дайте воде полностью стечь.
- Снова привинтите к крану наливной шланг и установите на свое место шланг аварийного слива, вновь надев на него крышку.
- При следующем включении машины убедитесь, что температура окружающей среды выше 0°C.

### Аварийный слив

Если машина не сливает воду, действуйте следующим образом, чтобы освободить ее от воды:

- Выньте вилку сетевого шнура машины из розетки;
- Закройте кран подачи воды.
- При необходимости подождите, чтобы вода остыла;
- Откройте дверцу фильтра сливного насоса;
- Поставьте на пол тазик и поместите в него конец шланга аварийного слива.

### Что делать, если...

Некоторые неисправности, вызванные отсутствием простого ухода или недосмотром, можно легко устранить самостоятельно, не обращаясь в сервисный центр. Перед тем, как обращаться в местный авторизованный сервисный центр, пожалуйста, выполните указанные ниже проверки. Во время работы машины может замигать **красный** индикатор, встроенный в кнопку **7**, при этом каждые 20 секунд будет подаваться звуковой сигнал, указывающий, что машина не работает, а на дисплее появится

- Снимите заглушку шланга. Под действием силы тяжести вода станет стекать в тазик. Когда тазик наполнится, снова наденьте заглушку на шланг. Вылейте воду из тазика. Повторяйте эту процедуру до окончания слива воды;
- При необходимости прочистите фильтр, как описано выше;
- Закройте шланг заглушкой и установите его на место;
- Закрутите крышку фильтра обратно и закройте дверцу.

**ВАЖНО!** Каждый раз при сливе воды с помощью шланга аварийного слива необходимо налить 2 литра воды в отделение основной стирки дозатора моющих средств и затем выполнить программу слива. Это приведет в действие **ЭКО-клапан**, предотвратив ситуацию, когда остатки моющего средства остаются неиспользованными при следующей стирке.

ся один из следующих кодов неисправности

- **E10** : неисправность подачи воды.
- **E20** : неисправность слива воды.
- **E40** : открыта дверца.

Устранив причину неисправности, нажмите на кнопку **7** для возобновления выполнения программы. Если после проведения всех проверок устранить неисправность не удалось, обратитесь в местный сервисный центр.

Неисправность	Возможная причина/Устранение
<b>Машина не включается:</b>	<p>Дверца не закрыта. <i>E40</i></p> <ul style="list-style-type: none"> <li>• Плотно закройте дверцу.</li> </ul> <p>Вилка вставлена в розетку неверно.</p> <ul style="list-style-type: none"> <li>• Вставьте вилку сетевого шнура в розетку.</li> </ul> <p>В розетке отсутствует напряжение.</p> <ul style="list-style-type: none"> <li>• Проверьте свою домашнюю электрическую сеть.</li> </ul> <p>Перегорел предохранитель на главном распределительном щите.</p> <ul style="list-style-type: none"> <li>• Замените предохранитель.</li> </ul> <p>Селектор программ установлен неверно и не нажата кнопка <b>7</b>.</p> <ul style="list-style-type: none"> <li>• Поверните селектор программ и снова нажмите кнопку <b>7</b>.</li> </ul> <p>Выбрана задержка пуска.</p> <ul style="list-style-type: none"> <li>• Если вы хотите, чтобы стирка белья началась немедленно, отмените задержку пуска.</li> </ul> <p>Включена функция Защита от детей.</p> <ul style="list-style-type: none"> <li>• Отключите функцию Защита от детей.</li> </ul>
<b>Машина не заполняется водой:</b>	<p>Закрыт водопроводный кран. <i>E10</i></p> <ul style="list-style-type: none"> <li>• Откройте кран подачи воды.</li> </ul> <p>Наливной шланг передавлен или перекручен. <i>E10</i></p> <ul style="list-style-type: none"> <li>• Проверьте подсоединение наливного шланга.</li> </ul> <p>В наливном шланге или впускном клапане засорился фильтр. <i>E10</i></p> <ul style="list-style-type: none"> <li>• Прочистите фильтры наливного шланга. (Подробнее см. «Чистка фильтров наливного шланга»).</li> </ul> <p>Дверца не закрыта как следует. <i>E40</i></p> <ul style="list-style-type: none"> <li>• Плотно закройте дверцу.</li> </ul>
<b>Машина не выполняет слив и/или отжим:</b>	<p>Сливной шланг передавлен или перекручен. <i>E20</i></p> <ul style="list-style-type: none"> <li>• Проверьте правильность подсоединения сливного шланга.</li> </ul> <p>Засорен сливной фильтр. <i>E20</i></p> <ul style="list-style-type: none"> <li>• Прочистите фильтр сливного насоса.</li> </ul> <p>Выбрана программа или дополнительная функция, по окончании которой в баке остается вода или в которой исключена фаза отжима.</p> <ul style="list-style-type: none"> <li>• Выберите программу слива или отжима.</li> </ul> <p>Белье неравномерно распределено в барабане.</p> <ul style="list-style-type: none"> <li>• Перераспределите белье в барабане.</li> </ul>

Неисправность	Возможная причина/Устранение
<b>Вода на полу:</b>	<p>Использовано слишком много моющего средства или применено неподходящее средство, вызывающее избыточное пенообразование.</p> <ul style="list-style-type: none"> <li>• Уменьшите количество моющего средства или используйте другое моющее средство.</li> </ul> <p>Проверьте, нет ли утечек в соединениях наливного шланга. Утечка воды из шланга не всегда заметна; проверьте, не намок ли он.</p> <ul style="list-style-type: none"> <li>• Проверьте подсоединение наливного шланга. Поврежден сливной или наливной шланг.</li> <li>• Замените шланг на новый.</li> </ul> <p>Заглушка аварийного сливного шланга не установлена на место или фильтр не закручен должным образом после чистки.</p> <ul style="list-style-type: none"> <li>• Установите заново крышку шланга аварийного слива или полностью ввинтите фильтр.</li> </ul>
<b>Неудовлетворительные результаты стирки:</b>	<p>Слишком мало моющего средства, либо используется неподходящее моющее средство.</p> <ul style="list-style-type: none"> <li>• Увеличьте количество моющего средства или используйте другое моющее средство.</li> </ul> <p>Стойкие пятна не были обработаны перед стиркой.</p> <ul style="list-style-type: none"> <li>• Используйте имеющиеся в продаже средства для выведения стойких пятен.</li> </ul> <p>Задана неподходящая температура.</p> <ul style="list-style-type: none"> <li>• Проверьте правильность выбора температуры.</li> </ul> <p>Слишком большая загрузка.</p> <ul style="list-style-type: none"> <li>• Следует уменьшить количество загружаемого белья.</li> </ul>
<b>Дверца не открывается:</b>	<p>Выполнение программы не закончено.</p> <ul style="list-style-type: none"> <li>• Дождитесь окончания стирки.</li> </ul> <p>Не сработала система снятия блокировки дверцы.</p> <ul style="list-style-type: none"> <li>• Подождите, пока индикатор <b>9</b> не погаснет.</li> </ul> <p>В барабане есть вода.</p> <ul style="list-style-type: none"> <li>• Чтобы слить воду, выберите программу слива или отжима.</li> </ul>



Неисправность	Возможная причина/Устранение
<b>Машина вибрирует или шумит:</b>	<p>Не удалены транспортировочные болты и элементы упаковки.</p> <ul style="list-style-type: none"> <li>• Проверьте правильность установки прибора.</li> </ul> <p>Не отрегулировано горизонтальное положение прибора с помощью ножек.</p> <ul style="list-style-type: none"> <li>• Проверьте правильность установки прибора в горизонтальной плоскости.</li> </ul> <p>Белье неравномерно распределено в барабане.</p> <ul style="list-style-type: none"> <li>• Перераспределите белье в барабане.</li> </ul> <p>Возможно, в барабане слишком мало белья.</p> <ul style="list-style-type: none"> <li>• Загрузите больше белья.</li> </ul>
<b>Отжим начинается с опозданием или не выполняется:</b>	<p>Из-за неравномерного распределения белья в барабане сработало электронное устройство контроля дисбаланса. Белье перераспределяется более равномерно путем вращения барабана в обратном направлении. Это может происходить несколько раз до тех пор, пока дисбаланс не исчезнет и не установится нормальный отжим. Если по истечении 10 минут белье в барабане не распределилось равномерно, отжим выполняться не будет. В этом случае перераспределите белье вручную и задайте программу отжима.</p> <ul style="list-style-type: none"> <li>• Перераспределите белье в барабане.</li> </ul> <p>Слишком мало белья в барабане.</p> <ul style="list-style-type: none"> <li>• Добавьте белье, перераспределите его в барабане вручную, а затем выберите программу отжима.</li> </ul>
<b>Машина издает необычный шум:</b>	<p>Машина оборудована двигателем, характер шума которого отличается от шума двигателей обычного типа. Новый двигатель обеспечивает плавный пуск и более равномерное распределение белья в барабане при отжиге, а также большую устойчивость машины.</p>
<b>В машине не видна вода:</b>	<p>Машины, разработанные с использованием современных технологий, работают очень экономично и потребляют мало воды без снижения качества стирки.</p>

Если определить или устранить причину неисправности самостоятельно не удалось, обращайтесь в наш сервисный центр. Перед тем как звонить, запишите для себя модель, серийный номер и дату приобретения машины: эти сведения потребуются специалистам сервисного центра.

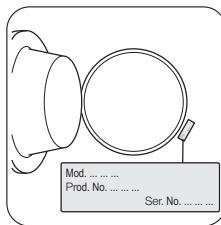

## Технические данные

Габаритные размеры	Высота / Ширина / Глубина	600 / 850 / 540 мм
Подключение к электросети	Напряжение	230 В
	Общая мощность	2000 Вт
	Предохранитель	10 А
	Частота	50 Гц
Давление в водопроводной сети	минимальное	0,5 бар (0,05 МПа)
	максимальное	8 бар (0,8 МПа)
Уровень защиты от проникновения твердых частиц и влаги		IPX4
Водоснабжение <sup>1)</sup>		Холодная вода
Максимальная загрузка	Хлопок	7 кг
Скорость отжима	Максимум	1200 об/мин

1) Присоедините наливной шланг к водопроводному крану с резьбой 3/4".

## Показатели потребления

Программа	Потребление энергии (кВтч)	Потребление воды (литры)	Продолжительность программы (минуты)
Белый хлопок 90°	2.2	72	<b>Продолжительность программ высвечивается на дисплее на панели управления.</b>
Хлопок 60°	1.35	67	
Cottons 60°C + <b>ЭКОНОМИЧНАЯ СТИРКА</b> <sup>1)</sup>	1.05	52	
Хлопок 40°	0.85	67	
Синтетика 40°	0.55	42	
Деликатные ткани 40°	0.55	63	
Шерсть/Ручная стирка 30°	0.25	55	

1) «Хлопок + Экономичная стирка» при 60°C и загрузке 7 кг является эталонной программой для расчета данных, указанных на табличке энергопотребления, в соответствии со стандартом ЕЕС 92/75.

 Приведенные в данной таблице данные по потреблению являются только ориентировочными, так как они могут изменяться в зависимости от количества и типа белья, температуры водопроводной воды и температуры окружающей среды.

## Установка

### Распаковка

Перед началом использования следует удалить всю упаковку и снять транспортировочные болты.

Рекомендуется сохранить все транспортировочные приспособления для того, чтобы их можно было снова использовать в случае повторной транспортировки машины.



После снятия всей упаковки положите машину на заднюю панель, чтобы вынуть полистироловую прокладку из ее основания

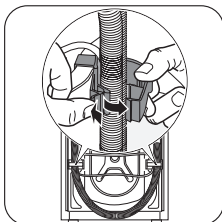

Отсоедините сетевой шнур и шланги от разъемов на задней панели стиральной машины

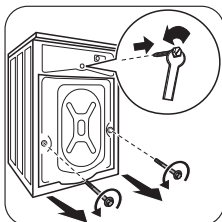

Вывинтите три болта входящим в комплект гаечным ключом.

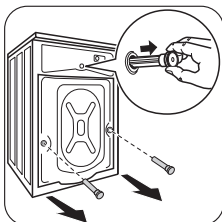

Снимите соответствующие пластиковые шайбы.

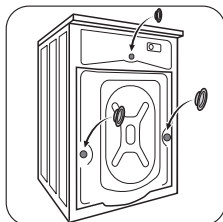

Вставьте в маленькое верхнее отверстие и в два больших отверстия соответствующие пластиковые заглушки, находящиеся в одном пакете с руководством по эксплуатации.

### Размещение

Установите машину на ровный твердый пол. Убедитесь, что ковры, дорожки и т.д. не препятствуют циркуляции воздуха вокруг машины. Убедитесь, что машина не касается стен или других кухонных приборов.

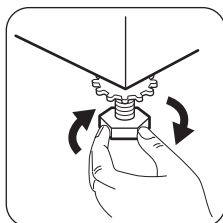

Выровняйте машину, поднимая или опуская ножки. Ножки могут регулироваться с трудом, т.к. на них установлены самозатягивающиеся гайки, однако **НЕОБХОДИМО** отрегулировать их высоту так, чтобы машина стояла ровно и устойчиво. При необходимости проверьте точность выравнивания с помощью уровня.

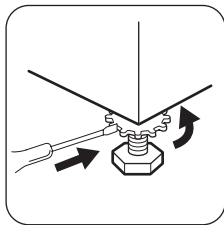

Необходимые регулировки следует выполнять с помощью гаечного ключа.

Тщательное выравнивание предотвращает вибрацию, шум и перемещение машины во время работы.

**⚠ ПРЕДУПРЕЖДЕНИЕ!** Никогда не подкладывайте картон, доски или подобные материалы для корректировки неровностей пола. После того, как прибор будет выровнен, затяните контргайки.

### Установка прибора на возвышении

Деревянные полы, выполненные в виде перекрытия без промежуточных опор в пролете, особенно подвержены вибрации. Для предотвращения вибрации рекомендуется установка прибора на водостойкую деревянную панель толщиной не менее 15 мм, которая должна быть прикреплена шурупами, как минимум, к двум балкам перекрытия. Деревянная панель должна выходить за габариты прибора, обозначенные его ножками.

По возможности устанавливайте прибор в одном из углов помещения, где пол наименее подвержен вибрациям.

### Подсоединение к водопроводу

**⚠ ВНИМАНИЕ!** Машину следует подсоединять к крану подачи холодной воды

**⚠ ПРЕДУПРЕЖДЕНИЕ!** Перед подсоединением машины к новой водопроводной трубе или к трубе, не использовавшейся в течение определенного времени, спустите достаточное количество воды для того, чтобы удалить загрязнения, которые могут собираться в трубах

**⚠ ПРЕДУПРЕЖДЕНИЕ!** Не используйте для подключения к водопроводу шланг от старой машины.

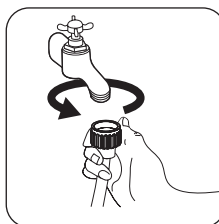

Присоедините наливной шланг к водопроводному крану с резьбой 3/4". Всегда используйте шланг, поставляемый вместе со стиральной машиной.

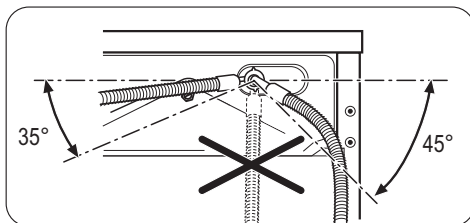

Другой конец наливного шланга, подсоединенный к машине, может быть развернут в любом направлении, как показано на рисунке.

**Не размещайте наливной шланг ниже машины.** Разверните шланг влево или вправо в зависимости от расположения водопроводного крана относительно машины. Отрегулируйте положение шланга, ослабив зажимную гайку. Отрегулировав положение шланга, не забудьте плотно затянуть зажимную гайку для предотвращения утечек.

**⚠ ПРЕДУПРЕЖДЕНИЕ!** Наливной шланг не подлежит удлинению. Если он слишком короткий, а вы не хотите перемещать водопроводный кран, придется купить новый, более длинный шланг, специально предназначенный для данной цели.

### Слив воды

Конец сливного шланга можно устанавливать тремя способами:

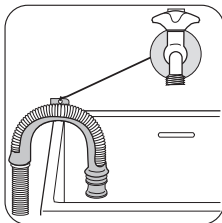

**Подвесить над краем раковины, используя пластмассовую направляющую, входящую в комплект поставки машины.**

В этом случае убедитесь, что шланг не соскочит во время слива воды. Для обеспечения этого шланг можно привязать к крану куском шпагата или прикрепить к стене.

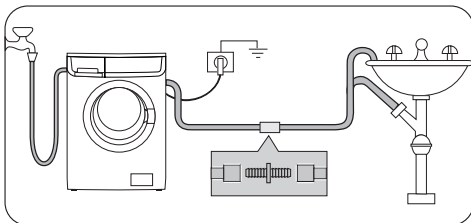

**Подключить к ответвлению сливной трубы раковины.** Это ответвление должно находиться над сифоном раковины так, чтобы высота места сгиба шланга от пола составляла не менее 60 см. **Ввести непосредственно в сливную трубу на высоте не менее 60 см, но не более 90 см.** Конец сливного шланга всегда должен **вентилироваться**, т.е. внутренний диаметр сливной трубы должен быть шире внешнего диаметра сливного шланга. Сливной шланг не должен иметь перегибов.

## Подключение к электросети

Информация по электрическому подключению представлена на табличке технических данных, расположенной на внутренней стороне дверцы машины.

Убедитесь, что электрическая сеть у Вас дома в состоянии выдержать максимальную мощность, потребляемую машиной, при этом следует учесть и другие эксплуатируемые электроприборы.

**⚠ ПРЕДУПРЕЖДЕНИЕ! Включайте машину в заземленную розетку.**

**⚠ ПРЕДУПРЕЖДЕНИЕ! Изготовитель не несет какой-либо**

**ответственности за ущерб или травмы, причиненные в результате несоблюдения вышеприведенных указаний по безопасности.**

**⚠ ПРЕДУПРЕЖДЕНИЕ! После установки машины к шнуру питания должен иметься свободный доступ.**

**⚠ ПРЕДУПРЕЖДЕНИЕ! В случае необходимости замены шнура питания, она должна быть выполнена авторизованным сервисным центром.**

## Встраивание

Данный прибор рассчитан на встраивание в кухонную мебель. Размеры ниши для встраивания прибора указаны на рисунке А.

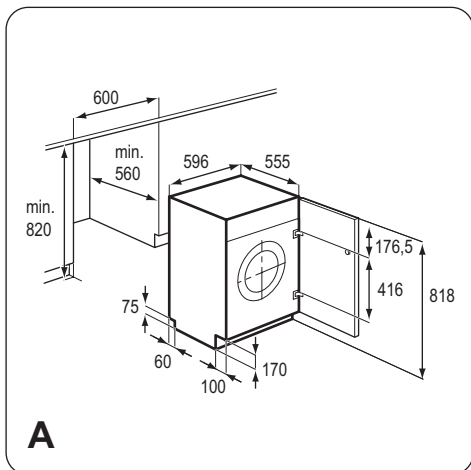

**A**

При встраивании прибора в кухонную мебель по возможности позаботьтесь о том, чтобы шланги оказались в одной из двух ниш сзади прибора. Это поможет предотвратить перекручивание и перегибание шлангов.

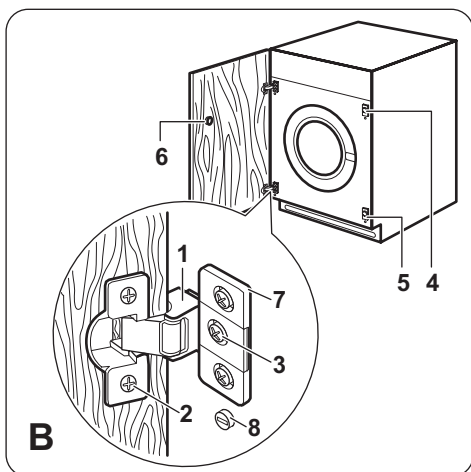

**B**

**⚠ ПРЕДУПРЕЖДЕНИЕ!** Не удаляйте шуруп 8!

### Подготовка и установка дверцы

В состоянии поставки машины предусмотрено открывание дверцы справа налево.

Если Вас устраивает такой вариант, достаточно установить на дверце на нужном уровне петли (1) и ответную часть магнита (6), которые поставляются в комплекте с прибором (Рис. В).

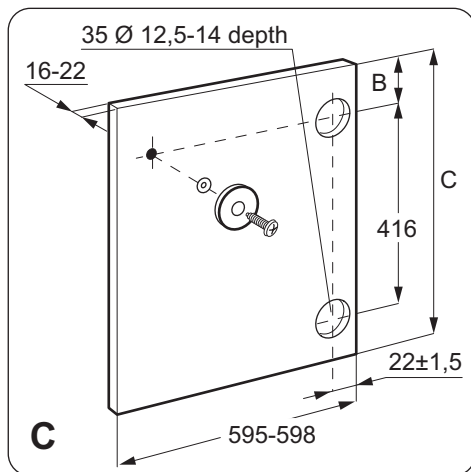

**C**

- **а) Дверца**

Дверца должна иметь следующие размеры:

- ширина 595-598 мм
- толщина 16-22 мм

Высота (С-Рис. С) зависит от высоты плинтуса прилегающей мебели.

- **б) Петли**

Для установки петель петель необходимо высверлить два отверстия диаметром 35 мм и глубиной 12,5-14 мм – в зависимости от глубины дверной фурнитуры - на внутренней стороне дверцы. Расстояние между центрами отверстий должно составлять 416 мм.

Расстояние (В) от верхней кромки дверцы до центра отверстия зависит от размеров прилегающей мебели.

Необходимые размеры приведены на рисунке С.

Петли прикрепляются к дверце с помощью шурупов из комплекта поставки (2-Рис. В).

- **с) Установка дверцы**

Прикрепите петли (1) к машине винтами М5х15 (3-Рис. В). Петли можно регулировать для компенсации возможной неравномерности толщины дверцы.

Для точного выравнивания дверцы необходимо ослабить винт (3-Рис. В), отрегулировать дверцу, а затем затянуть винт обратно.

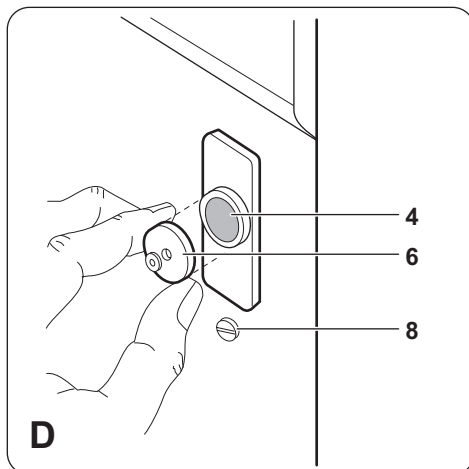

**!** **ПРЕДУПРЕЖДЕНИЕ!** Не удаляйте шуруп 8!

- d) Ответная часть магнита (6)**

В приборе предусмотрена фиксация дверцы с помощью магнита.

Чтобы обеспечить правильную работу данного устройства, на внутренней стороне дверцы должна быть установлена ответная часть магнита (6) (стальной диск + резиновое кольцо). Положение ответной части должно соответствовать положению магнита (4) на приборе (см. Рис. D).

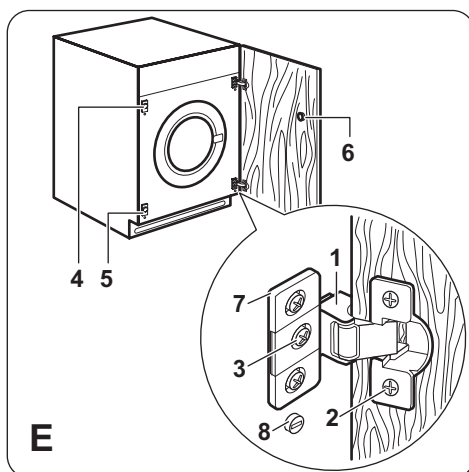

 **ПРЕДУПРЕЖДЕНИЕ!** Не удаляйте шуруп 8!

Если требуется перевесить дверцу, чтобы она открывалась слева направо, перенесите на другую сторону накладку (7), магнит (4) и накладку (5) (Рис. В и Е). Установите ответную часть магнита (6) и петли (1), как описано выше.

## Охрана окружающей среды

Символ  на изделии или на его упаковке указывает, что оно не подлежит утилизации в качестве бытовых отходов. Вместо этого его следует сдать в соответствующий пункт приемки электронного и электрооборудования для последующей утилизации. Соблюдая правила утилизации изделия, Вы можете предотвратить причинение окружающей среде и здоровью людей потенциального ущерба, который возможен в противном случае, вследствие неподобающего обращения с подобными отходами. За более подробной информацией об утилизации этого изделия просьба обращаться к местным властям, в службу по вывозу и утилизации отходов или в магазин, в котором Вы приобрели изделие.

### Упаковочные материалы

Материалы, помеченные символом , пригодны для повторной переработки.  
>PE<=полиэтилен  
>PS<=полистирол  
>PP<=полипропилен

Это означает, что они могут быть подвергнуты вторичной переработке при условии, что при их утилизации они будут помещены в специальные контейнеры для сбора таких отходов.

### Экологические рекомендации

Для экономии воды, энергии и с целью бережного отношения к окружающей среде придерживайтесь следующих рекомендаций:

- Белье обычной степени загрязненности можно стирать без предварительной стирки для экономии моющих средств, воды и времени (это означает и меньшее загрязнение окружающей среды!).
- Наиболее экономично машина работает при полной загрузке.
- При должной обработке пятна и небольшие загрязнения могут быть удалены перед стиркой; тогда белью можно стирать при более низкой температуре.
- Отмеряйте моющее средство в зависимости от жесткости воды, степени загрязненности и количества стираемого белья.



Дата производства данного изделия указана в серийном номере (serial number), где первая цифра номера соответствует последней цифре года производства, вторая и третья цифры номера – порядковому номеру недели. Например, серийный номер 11012345 означает, что изделие произведено на десятой неделе 2011 года.



---

---

---

---

---

---

---

---

---

---

---

---

---

---

---

---

---

---

---

---

---

---

---

---

---

---

---

---

---

---

A series of horizontal lines for writing, spanning the width of the page.





[www.zanussi.com/shop](http://www.zanussi.com/shop)

