

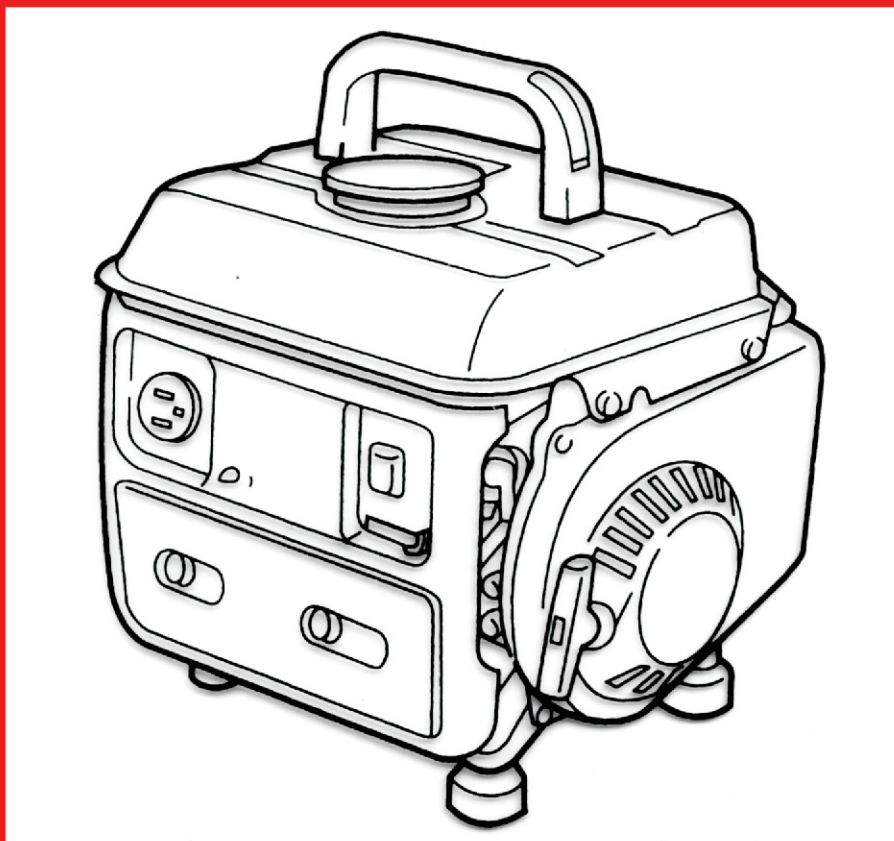

РУКОВОДСТВО ПО ЭКСПЛУАТАЦИИ

МОДЕЛЬ БЭС 950 P



МОДЕЛЬ БЭС 950 Р

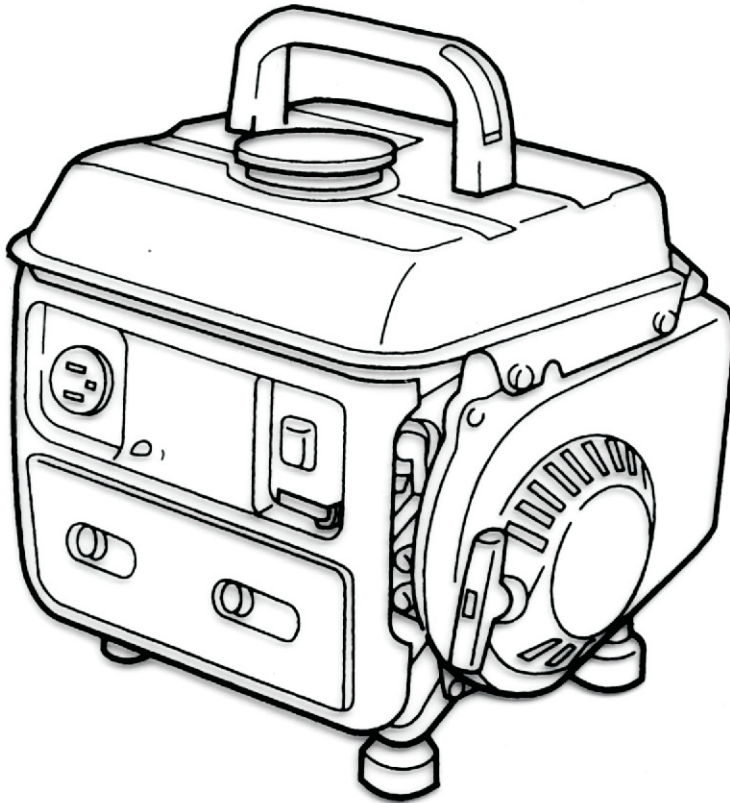

AE 95

Благодарим Вас за выбор генераторной установки «ELITECH»! Мы рекомендуем Вам внимательно ознакомиться с данным руководством и тщательно соблюдать предписания по мерам безопасности, эксплуатации и техническому обслуживанию Вашей генераторной установки.

Содержащаяся в руководстве информация основана на технических характеристиках, имеющих на момент выпуска руководства. Технические характеристики могут быть изменены без предварительного уведомления, так как мы постоянно стремимся повышать качество нашей продукции.

СОДЕРЖАНИЕ

1. Технические характеристики	4
2. Меры безопасности.....	5
3. Перед началом работы.....	7
4. Запуск генератора.....	8
5. Выключение генератора.....	9
6. Подключение генератора.....	10
7. Техническое обслуживание.....	11
8. Таблица расхода.....	13
9. Неполадки и их устранение.....	13
10. Гарантия.....	14

1. Технические характеристики

Наименование	БЭС 950 P
Напряжение	220 В
Частота	50 Гц
Сила тока	2,95 А
Макс мощность	0,95 Квт
Номинальная мощность	0,65 Квт
Запуск	Ручной
Система зажигания	C.D.I.
Емкость бензобака	4 литра
Тип двигателя	1-цилиндровый, 2-тактный
Охлаждение	воздушное
Защита	Автоматическая защита от электрических перегрузок
Масса	21 кг
Бензин	Рекомендуется АИ - 92
Время работы на 1 баке на номинальной мощности, часов	12
Масло	Масло для 2-тактных двигателей. Минеральное.

2. Меры безопасности

1) Выхлопные газы отравляют. Никогда не используйте генератор в закрытом помещении.



2) Заземляйте генератор

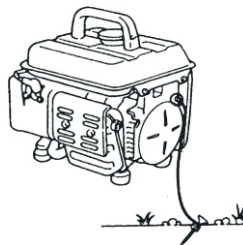

3) Бензин – легко воспламеняющаяся жидкость. Выключайте генератор во время заправки.



4) Не подключайте генератор к городской электросети. Не подключайте параллельно два генератора.

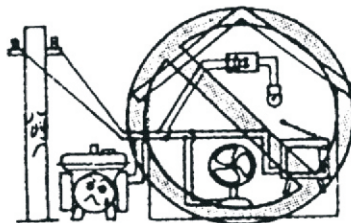

5) Не курите во время заправки. Не проливайте бензин. Вытирайте подтеки сразу после заправки.

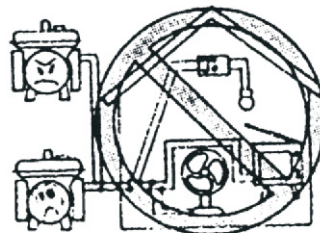

1) Не включайте генератор в дождь или во время повышенной влажности.



4) Всегда смешивайте бензин с машинным маслом.

2) Не оставляйте воспламеняющиеся жидкости возле генератора, минимальное расстояние между ними должно составлять 1 метр



5) Не наполняйте бензобак выше краев фильтра.

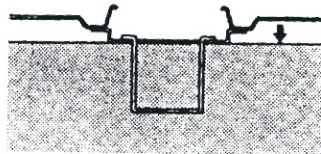

3) Не трогайте генератор мокрыми руками. Берегите одежду, работая с генератором.



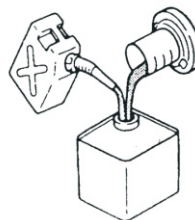

6). Смесь бензина и машинного масла делается в пропорции 50 к 1.



3. Перед началом работы

Промокните фильтрующий элемент воздушного фильтра в машинном масле и отожмите, затем установите на место.
 Для измерения масла используйте колпачок бензобака.

Таблица пропорций масла и бензина

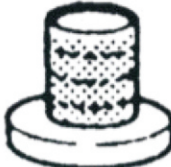
50 частей бензина: 1 часть масла	
1 (л) : 0,02 (л)	
2 (л) : 0,04 (л)	
3 (л) : 0,06 (л)	
4 (л) : 0,08 (л)	

Перед включением встряхните генератор, чтобы смесь перемешалась.

4. Запуск генератора

1). Перед запуском генератора отключите все электроприборы, подключенные к нему.

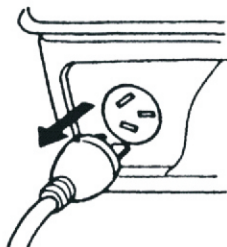

4). Переключите выключатель в положение ON

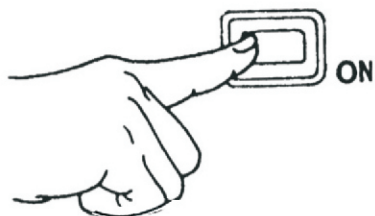

2). Поверните кран бензопровода в положение ON

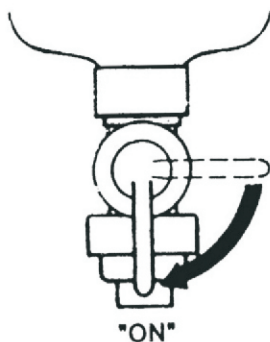

5). Потяните за ручку стартера сначала легко, а почувствовав сопротивление дерните с силой.

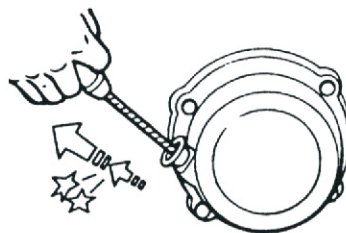

3). Поверните заслонку дросселя в положение 1

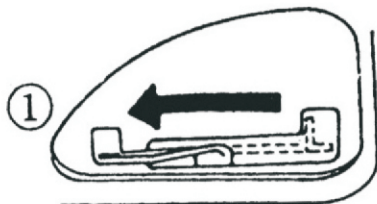

6). Верните заслонку дросселя в исходное положение.

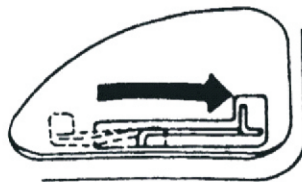

5. Выключение генератора

1) Выключите все электроприборы и отключите вилку от генератора

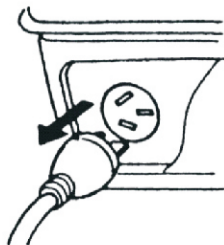

2) Переключите выключатель в положение OFF



3) Поверните кран бензопровода в положение OFF

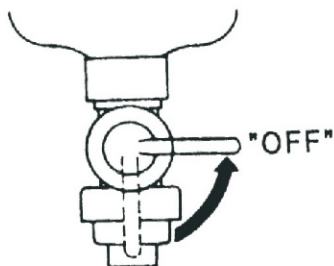

6. Подключение

- 1) Сделайте 2-3 витка провода вокруг ручки генератора для безопасности соединения вилки с гнездом генератора. Подключите вилку
- 2) Запустите генератор
- 3) Подключите электроприбор в выход генератора.

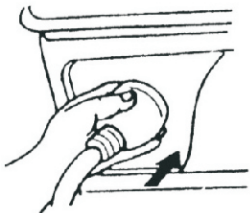

Генератор оснащен предохранителем цепи электрического тока, если сработает защита, проверьте, в чем может быть проблема, отключите электроприборы и нажмите на кнопку, чтобы возобновить защиту.

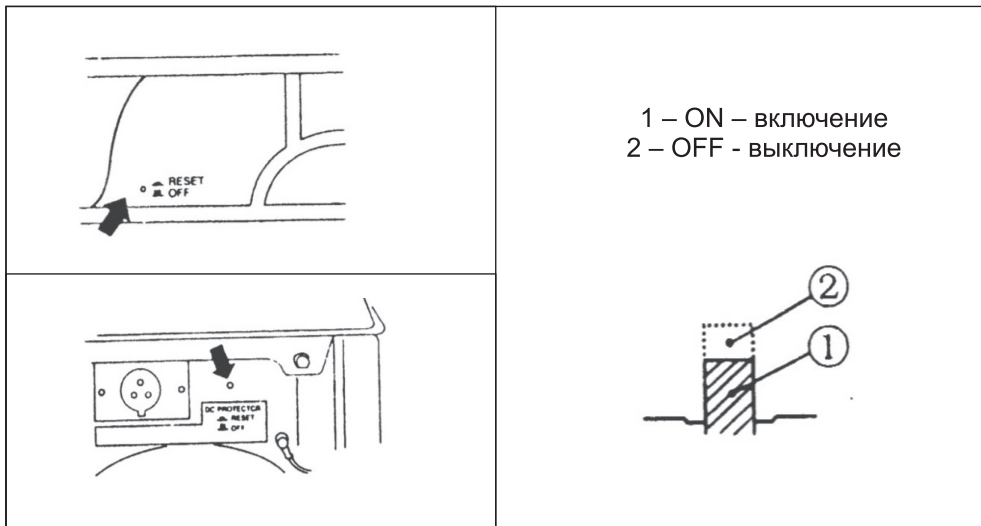

7. Техническое обслуживание.

Деталь	Примечание	Каждый месяц или 50 часов	Каждые 150 часов или 3 месяца
Свеча	Чистка	○	
Воздушный фильтр	Чистка Настройка Замена		○
	Замена		
Топливный фильтр	Чистка Замена по необходимости		○
Очистка нагара	Чистка Замена по необходимости		○

Свеча зажигания

<p>1) Выкрутите свечу</p> 	<p>2) Очистите ее от нагара</p> 
<p>3) Проверьте цвет нагара. Если неполадок нет, он должен быть рыжевато-коричневым.</p> 	<p>4) Проверьте расстояние между контактами свечи, оно должно быть 0,7-0,8 мм</p> 

Воздушный фильтр

- 1) Воздушный фильтр
 - 2) Промывка в керосине
 - 3) Машинное масло (SEA#20)
 - 4) Отожмите фильтр
- Никогда не запускайте генератор без фильтра.

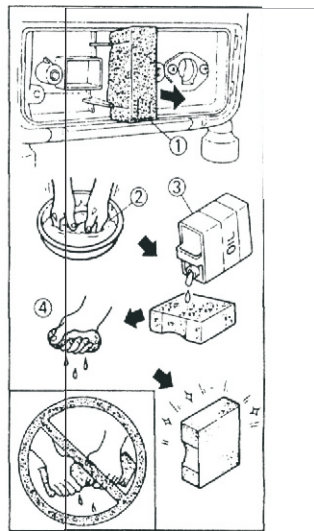



Топливный фильтр

- 1) Остановите генератор.
- 2) Поверните кран бензопровода в положение OFF.
- 3) Промойте в керосине.

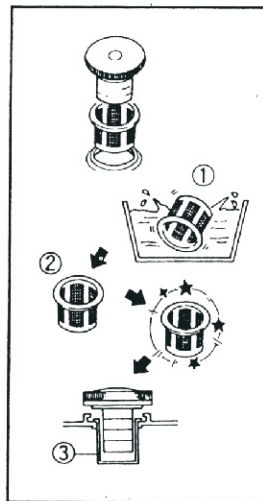
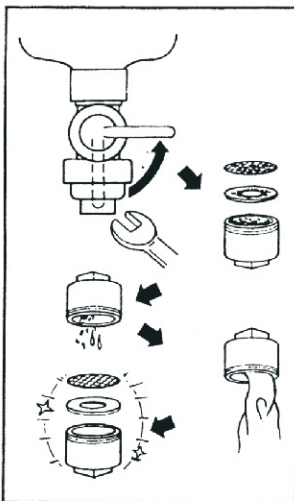
- 1) Промойте в керосине
- 2) Вытрите
- 3) Соберите в обратном порядке.



8. Таблица расхода

Приборы		650	950	Коэффициент мощности
	50 Гц	~450 Вт	~650Вт	
	60 Гц	~550Вт	~800Вт	
	50 Гц	~330Вт	~480Вт	0.7 ~ 0.8
	60 Гц	~410Вт	~600Вт	
	50 Гц	~390Вт	~570Вт	0.7 ~ 0.95
	60 Гц	~480Вт	~700Вт	

9. Неполадки и их устранение

Двигатель не запускается

- 1) Проверьте наличие топлива
- 2) Проверьте, что кран находится в положении ON
- 3) Проверьте свечу и искру.
- 4) Проверьте воздушный фильтр и бензопровод.

Если неполадки не удалось исправить обратитесь в сервисный центр.

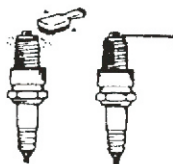
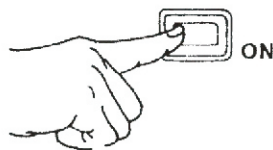
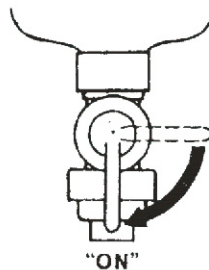

Внимание!

Портативные генераторы относятся к классу “standby”, то есть резервный источник электроэнергии. Использование генераторов данного типа предполагает 4-6 часовую работу генератора, затем его отключение. Когда генератор остынет разрешается повторное включение генератора.

Использование данного принципа позволяет значительно увеличить время использования генератора.

Пренебрежение данным правилом влечет за собой утрату права на гарантийное обслуживание.

10. Гарантия

Гарантийный срок эксплуатации генераторной установки со дня продажи через торговую сеть – 12 (двенадцать) месяцев, при соблюдении потребителем правил эксплуатации и условий по техническому обслуживанию, указанных в настоящей инструкции.

Если в течение гарантийного периода в изделии появился дефект по причине некачественного изготовления или применения некачественных конструкционных материалов, гарантируется выполнение бесплатного гарантийного ремонта дефектного изделия.

Обмен неисправных агрегатов, вышедших из строя в период гарантийного срока, осуществляется в соответствии с действующими правилами обмена промышленных товаров, купленных в розничной сети.

В ремонт не принимаются и не обмениваются отдельные детали и сборочные единицы агрегата, а также агрегаты не очищенные от загрязнений.

Случаи, при которых изделие не подлежит бесплатному гарантийному ремонту указаны в гарантийном талоне.