

Register your product and get support at
www.philips.com/welcome

FC9079-FC9050

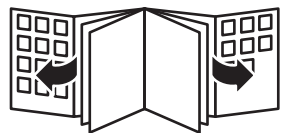

PHILIPS



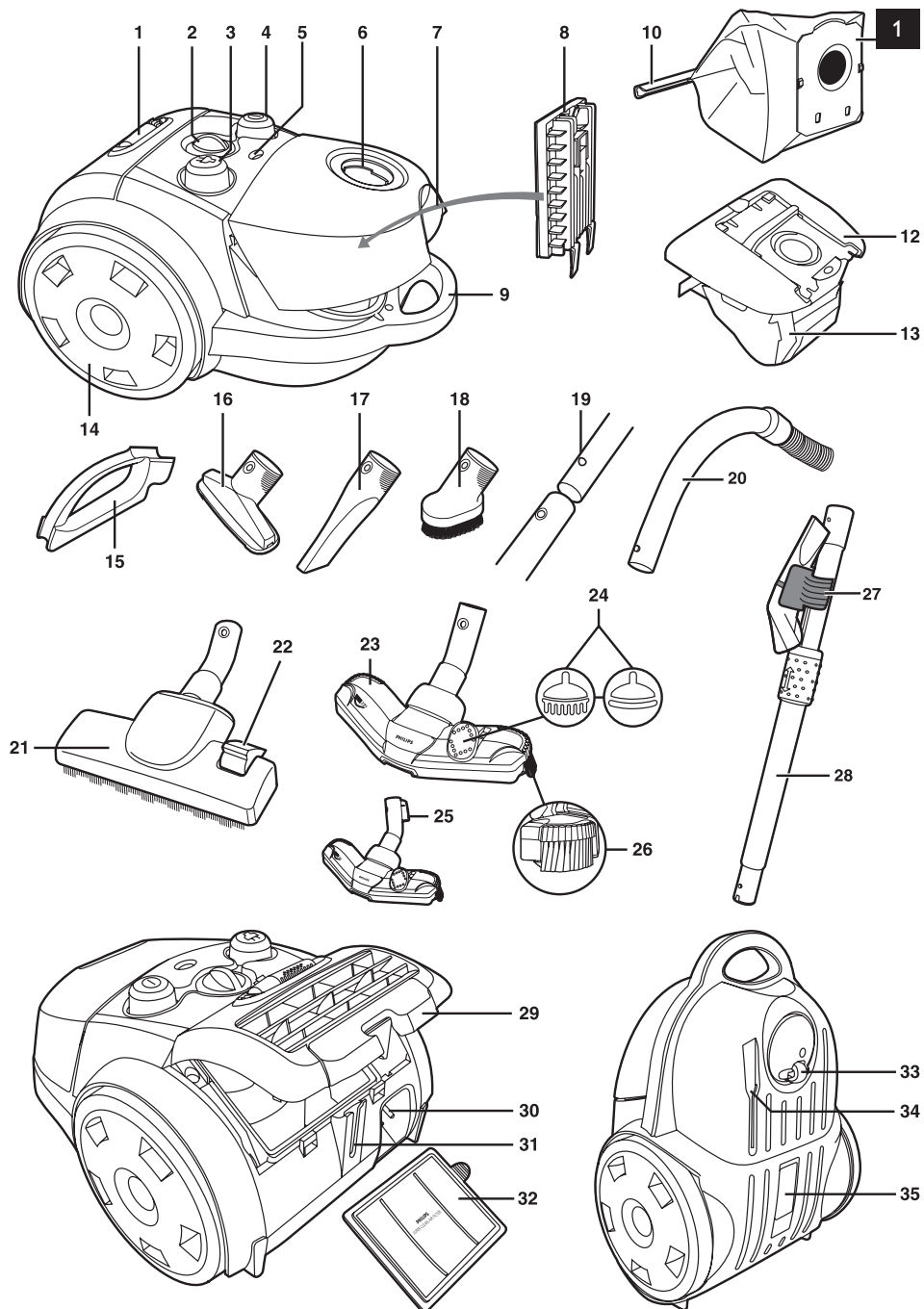

ENGLISH	6
БЪЛГАРСКИ	13
ČEŠTINA	21
EESTI	28
HRVATSKI	35
MAGYAR	42
ҚАЗАҚША	49
LIETUVIŠKAI	56
LATVIEŠU	63
POLSKI	70
ROMÂNĂ	77
РУССКИЙ	84
SLOVENSKY	92
SLOVENŠČINA	99
SRPSKI	106
УКРАЇНСЬКА	113
العربية	126
فارسی	133

Introduction

Congratulations on your purchase and welcome to Philips! To fully benefit from the support that Philips offers, register your product at www.philips.com/welcome.

General description (Fig. 1)

- 1 Active Fragrance cartridge
- 2 Suction power knob
- 3 Cord rewind button
- 4 On/off button
- 5 Dustbag-full indicator
- 6 Hose connection opening
- 7 Dust cover release tab
- 8 Motor protection filter holder
- 9 Front handle
- 10 Removable strip (some countries only)
- 11 Reusable dustbag (some countries only)
- 12 Dustbag holder
- 13 Synthetic dustbag
- 14 Rear wheel
- 15 Accessory holder (specific types only)
- 16 Small nozzle
- 17 Crevice tool
- 18 Small brush (specific types only)
- 19 Spring-loaded lock button
- 20 Hose with handgrip
- 21 Combination nozzle
- 22 Rocker switch for carpet/hard floor settings
- 23 Tri-Active nozzle (specific types only)
- 24 Rocker switch for carpet/hard floor settings
- 25 Parking/storage ridge
- 26 Side brush
- 27 Accessory clip (specific types only)
- 28 Telescopic tube
- 29 Filter grille (open)
- 30 Mains plug
- 31 Parking slot
- 32 Super Clean Air HEPA 12 filter/Ultra Clean Air HEPA 13 filter
- 33 Swivel wheel
- 34 Storage slot
- 35 Type plate

Important

Read this user manual carefully before you use the appliance and save it for future reference.

Danger

- Never suck up water or any other liquid. Never suck up flammable substances and do not suck up ashes until they are cold.

Warning

- Check if the voltage indicated on the appliance corresponds to the local mains voltage before you connect the appliance.
- Do not use the appliance if the plug, the mains cord or the appliance itself is damaged.

- If the mains cord is damaged, you must have it replaced by Philips, a service centre authorised by Philips or similarly qualified persons in order to avoid a hazard.
- This appliance is not intended for use by persons (including children) with reduced physical, sensory or mental capabilities, or lack of experience and knowledge, unless they have been given supervision or instruction concerning use of the appliance by a person responsible for their safety.
- Children should be supervised to ensure that they do not play with the appliance.
- Do not point the hose, the tube or any other accessory at the eyes or ears nor put it in your mouth when it is connected to the vacuum cleaner and the vacuum cleaner is switched on.

Caution

- When you use the vacuum cleaner to vacuum ashes, fine sand, lime, cement dust and similar substances, the pores of the dustbag become clogged. As a result, the dustbag-full indicator will indicate that the dustbag is full. Replace the disposable dustbag and empty the reusable dustbag, even if it is not full yet (see chapter 'Replacing/emptying the dustbag').
- Never use the appliance without the motor protection filter. This could damage the motor and shorten the life of the appliance.
- Only use Philips s-bag™ synthetic dustbags or the reusable dustbag provided (some countries only).
- The translucent display panel is made of recyclable polycarbonate (>PC<).
- Noise level: Lc = 77 dB(A)

Electromagnetic fields (EMF)

This Philips appliance complies with all standards regarding electromagnetic fields (EMF). If handled properly and according to the instructions in this user manual, the appliance is safe to use based on scientific evidence available today.

Preparing for use

Hose

- 1** To connect the hose, push it firmly into the appliance ('click') (Fig. 2).
- 2** To disconnect the hose, push the buttons (1) and pull the hose out of the appliance (2) (Fig. 3).

Tube

- 1** To connect the tube parts to each other and to the handgrip of the hose, press the spring-loaded lock button. Then insert the part with the lock button into the part with the hole and fit the lock button into the hole ('click') (Fig. 4).
- 2** To disconnect the tube from the handgrip, press the spring-loaded lock button and pull the handgrip out of the tube.

Note: Use the same method to connect and disconnect the accessories.

Telescopic tube (specific types only)

- 1** Adjust the tube to the length you find most comfortable during vacuum cleaning (Fig. 5).

Tri-Active nozzle (specific types only)

The Tri-Active nozzle is a multi-purpose nozzle for carpets and hard floors.

- The side brushes catch more dust and dirt at the sides of the nozzle and allow you to clean better along furniture and other obstacles (Fig. 6).
- The opening at the front of the nozzle allows you to suck up larger particles (Fig. 7).

- 1** To clean hard floors, push the rocker switch on top of the nozzle with your foot (Fig. 8).

8 ENGLISH

- The brush strip for cleaning hard floors comes out of the housing. At the same time, the wheel is lifted to prevent scratching and to increase manoeuvrability.
- **2** To clean carpets, push the rocker switch again (Fig. 9).
- The brush strip disappears into the nozzle housing and the wheel is lowered automatically.

Combination nozzle (specific types only)

The combination nozzle can be used on either carpets or hard floors.

- **1** To clean hard floors, push the rocker switch on top of the nozzle with your foot (Fig. 10).
- The brush strip for cleaning hard floors comes out of the nozzle housing.
- **2** To clean carpets, push the rocker switch again (Fig. 11).
- The brush strip disappears into the nozzle housing.

Crevice tool, small nozzle and small brush

- **1** Connect the crevice tool (1), the small nozzle (2) or the small brush (specific types only) (3) directly to the handgrip or to the tube (Fig. 12).

Accessory clip (specific types only)

- **1** Snap the crevice tool and the small nozzle into the clip.
- **2** Snap the accessory clip onto the tube (Fig. 13).

Accessory holder (specific types only)

- **1** Snap the accessory holder onto the handgrip (Fig. 14).
- **2** Snap two accessories into the accessory holder:
 - Crevice tool and small nozzle (Fig. 15).

Note: Make sure the suction opening of the small nozzle points away from the holder.

- Crevice tool and small brush (Fig. 16).

Note: Make sure the suction opening of the small brush points towards the holder.

Using the appliance

- **1** Pull the cord out of the appliance and put the mains plug in the wall socket.
- **2** Press the on/off button on top of the appliance with your foot to switch on the appliance (Fig. 17).
- **3** During vacuum cleaning, you can adjust the suction power with the knob on top of the appliance (Fig. 18).
 - Use maximum suction power to vacuum very dirty carpets and hard floors.
 - Use minimum suction power to vacuum curtains, table carpets, etc.
- **4** If you want to pause for a moment, insert the ridge on the nozzle into the parking slot to park the tube in a convenient position (Fig. 19)

Active Fragrance Control (specific types only)

The scent granules have been specially developed for use in your Philips vacuum cleaner. Only use the Philips s-fresh™ scent granules in your vacuum cleaner.

If the vacuum cleaner is equipped with Active Fragrance Control, keep it out of the reach of children, both during and after use. Store the vacuum cleaner in a locked cupboard if there are small children in the house.

The scent granules are not edible.

In case of eye contact, flush immediately with plenty of water.

Filling the cartridge

- 1** Place your thumb and index finger on the sides of the cartridge. Press on the disc (1) and lift the cartridge out of the holder (2) (Fig. 20).
- 2** To remove the cap of the cartridge, apply pressure on the small pressing points (1) and then pull the cap upwards (2) (Fig. 21).
- 3** Open the package at the small opening at the top.
- 4** Fill the cartridge with the contents of one whole package of scent granules.
- 5** Close the cartridge by putting the cap back onto it ('click').
- 6** Re-insert the cartridge into the holder ('click'). It only fits into the holder in one way (Fig. 22).

Replace the granules when the cartridge no longer emits any fragrance.

Setting the fragrance level

- You can set the fragrance level by turning the cartridge forwards (maximum emission) and backwards (minimum emission) (Fig. 23).
- When you store the vacuum cleaner or do not want any fragrance to be emitted, close the cartridge by turning it backwards until the openings of the cartridge are no longer visible.

Storage

- 1** Switch off the appliance and remove the mains plug from the wall socket.
- 2** Press the cord rewind button to rewind the mains cord (Fig. 24).
- 3** Put the appliance in upright position. To attach the nozzle to the appliance, insert the ridge on the nozzle into the storage slot (Fig. 25).
- 4** Always put the Tri-Active nozzle in the carpet setting when you store it. Also prevent the side brushes from becoming bent (Fig. 8).

Replacing/emptying the dustbag

Always unplug the appliance before you replace the disposable dustbag or empty the reusable dustbag.

Replacing the disposable dustbag

- Replace the dustbag as soon as the dustbag-full indicator has changed colour permanently, i.e. even when the nozzle is not placed on the floor (Fig. 26).

- 1** Pull the cover upwards to open it (Fig. 27).
- 2** Lift the dustbag holder out of the appliance (Fig. 28).

Make sure you hold the dustbag upright when you lift it out of the appliance.

- 3** Pull at the cardboard tag to remove the full dustbag from the holder (Fig. 29).
 ▶ When you do this, the dustbag is sealed automatically.
- 4** Slide the cardboard front of the new dustbag into the two grooves of the dustbag holder as far as possible. (Fig. 30)
- 5** Put the dustbag holder back into the vacuum cleaner (Fig. 31).

Note: If no dustbag has been inserted, you cannot close the cover.

Emptying the reusable dustbag (some countries only)

In some countries, this vacuum cleaner also comes with a reusable dustbag that can be used and emptied repeatedly. You can use the reusable dustbag instead of disposable dustbags.

To remove and insert the reusable dustbag, simply follow the instructions in 'Replacing the disposable dustbag'.

To empty the reusable dustbag:

- 1 Slide the clip off the dustbag sideways.
- 2 Shake out the contents into a dustbin.
- 3 To close the dustbag, slide the clip back onto the bottom edge of the dustbag.

Cleaning and maintenance of filters

Always unplug the appliance before you clean or replace the filters.

Permanent motor protection filter

Clean the permanent motor protection filter every time you replace the dustbag.

- 1 Remove the dustbag holder with the dustbag (Fig. 28).
- 2 Take the motor protection filter holder out of the appliance. Take the filter out of the holder. (Fig. 32)
- 3 Shake the filter over a dustbin to clean it.
- 4 Put the clean filter back into the filter holder. Fit the two lugs of the filter holder behind the ridge at the bottom to ensure that it fits properly at the top. Then press the filter holder home ('click') (Fig. 33).
- 5 Place the dustbag holder with the dustbag back into the appliance.

Super Clean Air filter (specific types only)

The Super Clean Air Filter located in the back of the appliance has electrostatically charged fibres. These fibres filter a large part of the smaller particles from the exhaust air.

Replace the Super Clean Air filter every six months. This filter is not washable.

- 1 Open the filter grille (Fig. 34).
- 2 Remove the old filter (Fig. 35).
- 3 Insert the new filter into the appliance.
- 4 Close the filter grille ('click') (Fig. 36).

Super Clean Air HEPA 12 filter/ Ultra Clean Air HEPA 13 filter

This appliance is equipped with either the Super Clean Air HEPA 12 filter or the Ultra Clean Air HEPA 13 filter. These filters are located in the back of the appliance. They are able to remove 99.5% and 99.95% respectively of all particles down to 0.0003mm in size from the outlet air. This not only includes normal house dust, but also harmful microscopic vermin such as dust mites and their excrements, which are well-known causes of respiratory allergies.

Note: To guarantee optimal dust retention and performance of the vacuum cleaner, always replace the HEPA filter with an original Philips filter of the correct type (see chapter 'Ordering accessories').

Super Clean Air HEPA 12 filter

Replace the Super Clean Air HEPA 12 filter every six months. This filter is not washable.

- 1 Open the filter grille (Fig. 34).

- 2 Remove the old filter (Fig. 35).
- 3 Insert the new filter into the appliance.
- 4 Close the filter grille and push the bottom corners until they snap home (Fig. 36).

Washable Ultra Clean Air HEPA 13 filter

Clean the washable Ultra Clean Air HEPA 13 filter every 6 months. You can clean the washable Ultra Clean Air HEPA 13 filter max. 4 times. Replace the filter after it has been cleaned 4 times.

- 1 Open the filter grille (Fig. 34).
- 2 Take out the washable HEPA 13 filter (Fig. 35).
- 3 Rinse the pleated side of the HEPA 13 filter under a hot slow-running tap.
 - Hold the filter in such a way that the pleated side points upwards and the water flows parallel to the pleats. Hold the filter at an angle so that the water washes away the dirt inside the pleats (Fig. 37).
 - Turn the filter 180° and let the water flow along the pleats in opposite direction (Fig. 38).
 - Continue this process until the filter is clean.

Never clean the washable filter with a brush (Fig. 39).

Note: Cleaning does not restore the original colour of the filter, but does restore its filtration power.

- 4 Carefully shake the water from the surface of the filter. Let the filter dry at least 2 hours before you put it back into the vacuum cleaner.
- 5 Put the filter back into the appliance. Close the filter grille and push the bottom corners until they snap home (Fig. 36).

Ordering accessories

If you have any difficulties obtaining dustbags, filters or other accessories for this appliance, please contact the Philips Consumer Care Centre in your country or consult the worldwide guarantee leaflet.

Ordering dustbags

- Philips Classic s-bag™ synthetic dustbags are available under type number FC8021.
- Philips Clinic s-bag™ high filtration synthetic dustbags are available under type number FC8022.
- Philips Anti-odour s-bag™ synthetic dustbags are available under type number FC8023.

Ordering filters

- Super Clean Air filters are available under type number FC8030.
- Non-washable Super Clean Air HEPA 12 filters are available under type number FC8031.
- Washable Ultra Clean Air HEPA 13 filters are available under type number FC8038.

Ordering scent granules

- Replacement kits with 4 packages of scent granules are available under type number FC8025.

Environment

- Do not throw away the appliance with the normal household waste at the end of its life, but hand it in at an official collection point for recycling. By doing this, you help to preserve the environment (Fig. 40).

Guarantee & service

If you need service or information or if you have a problem, please visit the Philips website at www.philips.com or contact the Philips Consumer Care Centre in your country (you find its phone number in the worldwide guarantee leaflet). If there is no Consumer Care Centre in your country, go to your local Philips dealer.

Troubleshooting

This chapter summarises the most common problems you could encounter with the appliance. If you are unable to solve the problem with the information below, contact the Consumer Care Centre in your country.

1 The suction power is insufficient.

A Check if the dustbag is full.

If necessary, replace the disposable dustbag or empty the reusable dustbag (some countries only).

B Check if the filters need to be cleaned or replaced.

If necessary, clean or replace the filters.

C Check if the suction power knob is in maximum position.

D Check if the nozzle, tube or hose is blocked up.

- To remove the obstruction, disconnect the blocked-up item and connect it (as far as possible) the other way around. Switch the vacuum cleaner on to force the air through the blocked-up item in opposite direction (Fig. 41).

Увод

Поздравления за вашата покупка и добре дошли във Philips! За да се възползвате изцяло от предлаганата от Philips поддръжка, регистрирайте продукта си на www.philips.com/welcome.

Общо описание (фиг. 1)

- 1 Патрон за активно ароматизиране
- 2 Копче за смукателна мощност
- 3 Бутон за навиване на кабела
- 4 Бутон за вкл./изкл.
- 5 Индикатор за пълна торба за прах
- 6 Отвор за свързване на маркуча
- 7 Палец за освобождаване на капака против прах
- 8 Държач на предпазния филтър на двигателя
- 9 Предна дръжка
- 10 Подвижен панел (само за някои страни)
- 11 Торба за прах за многократна употреба (само за някои страни)
- 12 Държач на торбата за прах
- 13 Синтетична торба за прах
- 14 Задно колелце
- 15 Гнездо за принадлежности (само за определени модели)
- 16 Малък накрайник
- 17 Тесен накрайник
- 18 Малка четка (само за определени модели)
- 19 Пружинен бутон за застопоряване
- 20 Маркуч с дръжка
- 21 Комбиниран накрайник
- 22 Превключвател за килими/твърди подови повърхности
- 23 Накрайник Tri-Active (само за определени модели)
- 24 Превключвател за килими/твърди подови повърхности
- 25 Гребен за прибиране
- 26 Странична четка
- 27 Щипка за принадлежности (само за определени модели)
- 28 Телескопична тръба
- 29 Решетка на филтъра (отворена)
- 30 Мрежов щепсел
- 31 Гнездо за прибиране
- 32 Филтър Super Clean Air HEPA 12/Ultra Clean Air HEPA 13
- 33 Шарнирно колелце
- 34 Гнездо за съхранение
- 35 Табелка с данни

Важно

Преди да използвате уреда, прочетете внимателно това ръководство за експлоатация и го запазете за справка в бъдеще.

Опасност

- Никога не всмуквайте вода или друга течност. Не всмуквайте запалими вещества и не всмуквайте пепел, преди да е изстинала.

Предупреждение

- Преди да свържете уреда към мрежата, проверете дали посоченото върху уреда напрежение отговаря на напрежението на местната електрическа мрежа.

14 БЪЛГАРСКИ

- Не използвайте уреда, ако шепселът, мрежовият кабелът или самият уред са повредени.
- Ако захранващият кабел се повреди, той трябва винаги да се подменя от Philips, упълномощен сервиз на Philips или подобни квалифицирани лица, за да се избегне опасност.
- Този уред не е предназначен за ползване от хора с намалени физически усещания или умствени недостатъци или без опит и познания, включително деца, ако са оставени без наблюдение и не са инструктирани от страна на отговарящо за тяхната безопасност лице относно начина на използване на уреда.
- Наглеждайте децата, за да не си играят с уреда.
- Не насочвайте маркуча, тръбата или друг аксесоар към очите или ушите, и не ги поставяйте в устата си, когато са свързани към прахосмукачката, а прахосмукачката е включена.

Внимание

- Когато използвате прахосмукачката за засмукване на пепел, фин пясък, варов или циментов прах и др. подобни, порите на торбата за прах се запушват. В резултат на това индикаторът за пълна торба за прах ще покаже, че торбата е пълна. Подменете еднократната торба и изпразнете многократната, дори тя все още да не е пълна (вж. глава "Подмяна/изпразване на торбата за прах").
- Никога не използвайте уреда без филтъра за защита на електромотора. Това може да повреди електромотора и да съкрати живота на уреда.
- Използвайте само синтетични торбички за прах Philips s-bag™ или торбата за многократно използване, включена в комплекта (само за някои държави).
- Прозрачният панел на дисплея е направен от подлежащ на рециклиране поликарбонат (>PC<).
- Ниво на шум: Lc = 77 dB(A)

Електромагнитни излъчвания (EMF)

Този уред Philips е в съответствие с всички стандарти по отношение на електромагнитните излъчвания (EMF). Ако се употребява правилно и съобразно напътствията в Ръководството, уредът е безопасен за използване според наличните досега научни факти.

Подготовка за употреба

Маркуч

- 1 За да присъедините маркуча, натиснете го силно в уреда (с щракване) (фиг. 2).
- 2 За да откачите маркуча, натиснете бутоните (1) и го издърпайте от уреда (2) (фиг. 3).

Тръба

- 1 За да свържете звената на тръбата едно с друго и към дръжката на маркуча, натиснете пружинния бутон. След това вмъкнете частта с пружинния бутон в частта с отвора и нагласете пружинния бутон в отвора (с щракване) (фиг. 4).
- 2 За да откачите тръбата от дръжката, натиснете пружинния бутон и издърпайте дръжката от тръбата.

Забележка: Използвайте същия метод за свързване и откачане на принадлежностите.

Телескопична тръба (само за определени модели)

- 1 Регулирайте тръбата до дължина, която ви е най-удобна, по време на чистене (фиг. 5).

Накрайник Tri-Active (само за определени модели)

Накрайникът с тройно действие Tri-Active е многоцелево приспособление за килими и твърди подови настилки.

- Страничните четки улавят повече прах и замърсявания отстрани на накрайника и ви дават възможност да почиствате по-добре около мебели и други препятствия (фиг. 6).
- Отворът отпред на накрайника ви дава възможност да засмуквате по-едри частици (фиг. 7).

1 За почистване на твърд под натиснете с крак кобиличния превключвател отгоре на накрайника (фиг. 8).

- ▶ Правата четка за почистване на твърди подови повърхности излиза от корпуса. Същевременно коелцето ще се повдигне, за да се предотврати драскане и да се повиши маневреността.

2 За почистване на килими натиснете отново кобиличния превключвател (фиг. 9).

- ▶ Правата четка се скрива в корпуса на накрайника и коелцето се смъква автоматично.

Комбиниран накрайник (само за определени модели)

Комбинираният накрайник може да се използва както за килими, така и за твърди подови настилки.

1 За почистване на твърд под натиснете с крак кобиличния превключвател отгоре на накрайника (фиг. 10).

- ▶ Правата четка за почистване на твърди подови повърхности излиза от корпуса на накрайника.

2 За почистване на килими натиснете отново кобиличния превключвател (фиг. 11).

- ▶ Правата четка се скрива в корпуса на накрайника.

Тесен накрайник, малък накрайник и малка четка

1 Поставете тесния накрайник (1), малкия накрайник (2) или малката четка (само за определени модели) (3) направо към дръжката или тръбата (фиг. 12).

Щипка за принадлежности (само за определени модели)

1 Щракнете тесния накрайник и малкия накрайник в щипката.

2 Щракнете щипката за приставки към тръбата (фиг. 13).

Гнездо за принадлежности (само за определени модели)

1 Щракнете гнездото за принадлежности към дръжката (фиг. 14).

2 Щракнете двете приставки в гнездото за принадлежности:

- Тесен накрайник и малък накрайник (фиг. 15)

Забележка: Трябва да сте сигурни, че отворът за засмукване на малкия накрайник сочи навън от държача.

- Тесен накрайник и малка четка (фиг. 16).

Забележка: Трябва да сте сигурни, че отворът за засмукване на малката четка сочи към държача.

Използване на уреда

1 Изтеглете захранващия кабел от уреда и включете щепсела в контакта.

2 Натиснете с крак бутона за включване/изключване, разположен отгоре върху уреда, за да го включите (фиг. 17).

3 По време на чистенето с прахосмукачката можете да регулирате силата на засмукване с регулатора отгоре на уреда (фиг. 18).

- Използвайте максимална смукателна мощност за почистване на много мръсни килими и твърди подови повърхности.
- Използвайте минимална смукателна мощност при чистене на завеси, покривки и т. н.

4 Ако желаете да направите кратка пауза, вмъкнете ръба на накрайника в гнездото за прибиране, за да “паркирате” тръбата в удобно положение (фиг. 19)

Активно регулиране на ароматизирането (само за определени модели)

Ароматизиращите гранули са разработени специално за използване във вашата прахосмукачка Philips. Използвайте в прахосмукачката си само ароматизиращите гранули s-fresh™ на Philips.

Ако прахосмукачката е съоръжена със система за активно регулиране на ароматизирането, пазете я от достъпа на деца както по време на използване, така и след това. Прибирайте прахосмукачката в заключен шкаф, ако в къщата има малки деца.

Ароматизиращите гранули не бива да се ядат.

В случай на контакт с очите незабавно промийте обилно с вода.

Зареждане на пълнителя

- 1** Поставете палеца и показалеца си от двете страни на патрона. Натиснете диска (1) и извадете патрона от носача (2) (фиг. 20).
- 2** За да свалите капачката на патрона, упражнете натиск върху малките точки за натискане (1), а след това издърпайте капачката нагоре (2) (фиг. 21).
- 3** Отворете опаковката при малкия отвор отгоре.
- 4** Заредете пълнителя със съдържанието на цялата опаковка ароматизиращи гранули.
- 5** Затворете патрона, като му поставите отново капачката (с щракване).
- 6** Поставете патрона отново в държача (с щракване). Може да влезе само в едно определено положение (фиг. 22).

Когато патронът вече не ароматизира, сменете гранулите.

Регулиране на степента на ароматизиране

- Можете да нагласяте силата на ароматизиране, като завъртате патрона напред (максимално излъчване) и назад (минимално излъчване) (фиг. 23).
- Когато прибирате прахосмукачката или не желаете да се излъчва аромат, затворете патрона със завъртане назад, докато отворите му се скрият.

Съхранение

- 1** Изключете уреда и извадете щепсела от контакта.
- 2** Натиснете бутона за навиване на кабела, за да приберете захранващия кабел (фиг. 24).
- 3** Поставете уреда в изправено положение. За да прикрепите накрайника към него, вмъкнете ръба на накрайника в гнездото за съхранение (фиг. 25).
- 4** Винаги поставяйте накрайника Tri-Active в положение за килим, когато го прибирате. Също така пазете страничните четки от прегъване (фиг. 8).

Подмяна/изпразване на торбата за прах

Винаги изключвайте уреда от контакта, преди да подмените еднократната торба за прах или да изпразните многократната.

Смяна на еднократната торба за прах

- Сменете торбата за прах веднага, след като индикаторът “пълна торба” промени трайно цвета си, т. е. дори и накрайникът да не е сложен на пода (фиг. 26).

1 Издърпайте капака нагоре, за да го отворите (фиг. 27).

2 Извадете държача на торбата от уреда (фиг. 28).

Трябва да държите торбата за прах изправена, когато я изваждате от уреда.

3 Дръпнете картонения език, за да извадите пълната торба за прах от държача (фиг. 29).

▶ Като правите това, торбата се запечатва автоматично.

4 Плъзнете картонената предна част на новата торба възможно по-навътре в двата жлеба на държача на торбата. (фиг. 30)

5 Върнете държача на торбата на мястото му в прахосмукачката (фиг. 31).

Забележка: Ако не е поставена торба за прах, не можете да затворите капака.

Изправяне на сменяемата торба за прах (само за определени държави)

В някои страни тази прахосмукачка се доставя с многократна торба за прах, която може да се използва и изпразва многократно. Можете да използвате торбата за многократна употреба вместо еднократни торбички.

За да извадите и поставите отново торбата за многократна употреба, просто следвайте инструкциите в “Смяна на еднократната торба за прах”.

За да изпразните торбата за многократна употреба:

1 Плъзнете скобата на торбата настрани.

2 Изтърсете съдържанието в кофа за боклук.

3 За да затворите торбата за прах, плъзнете скобата обратно върху долния край на торбата.

Почистване и поддържане на филтри

Винаги изключвайте уреда от контакта, преди да пристъпите към почистване или подмяна на филтрите.

Постоянен предпазен филтър на електромотора

Почиствайте постоянния предпазен филтър на електромотора всеки път, когато сменят торбата за прах.

1 Извадете държача на торбата заедно с нея (фиг. 28).

2 Извадете от уреда държача на предпазния филтър на мотора. Извадете филтъра от държача. (фиг. 32)

3 Изтърскайте филтъра над кофа за смет, за да го почистите.

4 Сложете почистения филтър обратно в държача му. Нагласете двете езичета на държача на филтъра зад ръба в дъното, за да осигурите правилното му наместване отгоре. След това натиснете държача на филтъра на мястото му (с шракване) (фиг. 33).

5 Върнете държача на торбичката заедно с нея на мястото им в уреда.

Филтър Super Clean Air (само за определени модели)

Филтърът Super Clean Air, разположен на гърба на уреда, е със заредени със статично електричество влакна. Тези влакна филтрират голяма част от по-дребните частици в изходящия въздух.

Сменяйте филтъра Super Clean Air на всеки шест месеца. Този филтър не може да се мие.

- 1** Отворете решетката на филтъра (фиг. 34).
- 2** Свалете стария филтър (фиг. 35).
- 3** Сложете новия филтър в уреда.
- 4** Затворете решетката на филтъра (щракване) (фиг. 36).

Филтър Super Clean Air HEPA 12/Ultra Clean Air HEPA 13

Този уред е оборудван с филтър Super Clean Air HEPA 12 или филтър Ultra Clean Air HEPA 13. Тези филтри са разположени в задната част на уреда. Те могат да отстраняват от изходящия въздух съответно до 99,5% и 99,95% от всички частици с размер до 0,0003 мм. Това включва не само обичайния домашен прах, но и микроскопични вредители като прахови акари и техните екскременти, които са добре известни причини за дихателни алергии.

Забележка: За да се гарантира най-добро събиране на прах и оптимална работа на прахосмукачката, винаги подменяйте HEPA филтъра със съответния модел оригинален филтър Philips (вж. глава “Поръчване на аксесоари и филтри”).

Филтър Super Clean Air HEPA12

Сменяйте филтъра Super Clean Air HEPA12 на всеки шест месеца. Този филтър не може да се мие.

- 1** Отворете решетката на филтъра (фиг. 34).
- 2** Свалете стария филтър (фиг. 35).
- 3** Сложете новия филтър в уреда.
- 4** Затворете решетката на филтъра и натиснете долните ъгли така, че да застанат на мястото си с щракване (фиг. 36).

Миещ се филтър Ultra Clean Air HEPA 13

Почиствайте миещия се филтър Ultra Clean Air HEPA 13 на всеки 6 месеца. Можете да почиствате миещия се филтър Ultra Clean Air HEPA 13 най-много 4 пъти. Подменете филтъра, след като е почистван 4 пъти.

- 1** Отворете решетката на филтъра (фиг. 34).
- 2** Извадете миещия се филтър HEPA 13 (фиг. 35).
- 3** Изплакнете нагънатата страна на филтъра HEPA 13 със слабо течеща гореща вода.
 - Дръжте филтъра така, че нагънатата страна да е обърната нагоре и водата да се стича успоредно на гънките. Дръжте филтъра под ъгъл, така че водата да отмива замърсяванията във вътрешността на гънките (фиг. 37).
 - Обърнете филтъра на 180° и оставете водата да тече по протежение на гънките в обратна посока (фиг. 38).
 - Продължете с този процес, докато филтърът се изчисти.

Не почиствайте миещия се филтър с четка (фиг. 39).

Забележка: Почистването не възстановява първоначалния цвят на филтъра, но възстановява способността му за филтриране.

- 4 Внимателно изтръскайте водата от повърхността на филтъра. Оставете филтъра да съхне поне 2 часа, преди да го поставите обратно в прахосмукачката.
- 5 Поставете филтъра на мястото му в уреда. Затворете решетката на филтъра и натиснете долните ъгли така, че да застанат на мястото си с щракване (фиг. 36).

Поръчване на принадлежности

Ако срещате затруднения при снабдяването с торбички за прах, филтри или други принадлежности за този уред, се обърнете към Центъра за обслужване на потребители на Philips във вашата страна или проверете в международната гаранционна карта.

Поръчване на торби за прах

- Синтетичните торби за прах Classic s-bag™ на Philips се предлагат под номер FC8021.
- Синтетичните торби за прах с висока степен на филтриране Clinic s-bag™ на Philips се предлагат под номер FC8022.
- Синтетичните дезодориращи торби за прах Anti-odour s-bag™ на Philips се предлагат под номер FC8023.

Поръчване на филтри

- Филтрите Super Clean Air се предлагат под номер FC8030.
- Филтри Super Clean Air HEPA 12, неподлежащи на миене, се предлагат под номер FC8031.
- Миещи се филтри Ultra Clean Air HEPA 13 се предлагат под номер FC8038.

Поръчка на ароматизиращи гранули

- Резервни комплекти по 4 пакета ароматизиращи гранули се предлагат под номер FC8025.

Опазване на околната среда

- След края на срока на експлоатация на уреда не го изхвърляйте заедно с нормалните битови отпадъци, а го предайте в официален пункт за събиране, където да бъде рециклиран. По този начин вие помагате за опазването на околната среда (фиг. 40).

Гаранция и сервизно обслужване

Ако се нуждаете от сервизно обслужване или информация или имате проблем, посетете уеб сайта на Philips на адрес www.philips.com или се обърнете към Центъра за обслужване на потребители на Philips във вашата държава (телефонния му номер ще намерите в международната гаранционна карта). Ако във вашата държава няма Център за обслужване на потребители, обърнете се към местния търговец на уреди на Philips.

Отстраняване на неизправности

В този раздел са обобщени най-често срещаните проблеми, на които можете да се натъкнете при ползване на този уред. Ако не можете да разрешите проблема с помощта на долните указания, свържете се с Центъра за обслужване на потребители във вашата страна.

1 Смукателната мощност е недостатъчна.

A Проверете дали не е пълна торбата за прах.

При необходимост подменете еднократната торба за прах или изпразнете многократната (само за някои страни).

B Проверете дали филтрите нямат нужда от почистване или замяна.

При необходимост почистете или подменете филтрите.

C Проверете дали регулаторът на смукателната мощност е в максимално положение.

D Проверете дали не са запушени крайникът, тръбата или маркуча.

- За да отстраните запушването, откачете запушения елемент и го свържете (доколкото е възможно) в обратно положение. Включете прахосмукачката, за да нагнетите въздух през блокирания елемент в обратна посока (фиг. 41).

Úvod

Blahopřejeme vám k nákupu a vítáme vás ve společnosti Philips. Abyste mohli plně využít podpory, kterou Philips poskytuje, zaregistrujte svůj výrobek na adrese www.philips.com/welcome.

Všeobecný popis (Obr. 1)

- 1 Zásobník Active Fragrance
- 2 Knoflík pro ovládání sacího výkonu
- 3 Tlačítko navíjení kabelu
- 4 Vypínač
- 5 Indikátor naplnění prachového sáčku
- 6 Otvor pro připojení hadice
- 7 Otvírací kroužek krytu proti prachu
- 8 Držák ochranného filtru motoru
- 9 Přední rukojeť
- 10 Odnímatelný proužek (pouze některé země)
- 11 Trvalý prachový sáček (pouze některé země)
- 12 Držák prachového sáčku
- 13 Syntetický prachový sáček
- 14 Zadní kolo
- 15 Držák příslušenství (pouze některé typy)
- 16 Malá hubice
- 17 Nástavec pro štěrby
- 18 Malý kartáč (pouze některé typy)
- 19 Zajišťovací tlačítko s pružinou
- 20 Hadice s rukojetí
- 21 Kombinovaná hubice
- 22 Překlápěcí přepínač pro nastavení čištění koberců/tvrdých podlah
- 23 Hubice Tri-Active (pouze některé typy)
- 24 Překlápěcí přepínač pro nastavení čištění koberců/tvrdých podlah
- 25 Parkovací/skladovací výčnělek
- 26 Boční kartáč
- 27 Přichytka příslušenství (pouze některé typy)
- 28 Teleskopická trubice
- 29 Mřížka filtru (otevírací)
- 30 Síťová zástrčka
- 31 Parkovací drážka
- 32 Vzduchové filtry Super Clean Air HEPA 12 nebo Ultra Clean Air HEPA 13
- 33 Otočné kolečko
- 34 Skladovací otvor
- 35 Štítek s označením typu

Důležité

Před použitím přístroje si důkladně přečtete tuto uživatelskou příručku a uschovejte ji pro budoucí použití.

Nebezpečí

- Nikdy nevysávejte vodu nebo jinou tekutinu. Také nikdy nevysávejte hořlavé látky nebo popel, pokud není zcela vychladlý.

Výstraha

- Dříve než přístroj připojíte do sítě, zkontrolujte, zda napětí uvedené na přístroji souhlasí s napětím v místní elektrické síti.

- Pokud byste zjistili závadu na zástrčce, na síťové šňůře nebo na přístroji, dále jej nepoužívejte.
- Pokud by byla poškozena síťová šňůra, musí její výměnu provést společnost Philips, autorizovaný servis společnosti Philips nebo obdobně kvalifikovaní pracovníci, aby se předešlo možnému nebezpečí.
- Osoby (včetně dětí) s omezenými fyzickými, smyslovými nebo duševními schopnostmi nebo nedostatkem zkušeností a znalostí by neměly s přístrojem manipulovat, pokud nebyly o používání přístroje předem poučeny nebo nejsou pod dohledem osoby zodpovědné za jejich bezpečnost.
- Dohlédněte na to, aby si s přístrojem nehrály děti.
- Nesměřujte hadicí, trubkou ani jiným příslušenstvím na oči nebo uši, ani do úst, pokud jsou tyto součásti připojeny k vysavači a vysavač je zapnutý.

Upozornění

- Pokud budete používat přístroj k vysávání popelu, jemného písku, vápna, cementového prachu nebo podobných látek, póry v prachovém sáčku se zanesou. Tím pádem bude indikátor naplnění prachového sáčku ukazovat, že je sáček plný. Vyměňte papírový prachový sáček nebo vyprázdněte trvalý prachový sáček, i když ještě nebude plný (viz kapitola „Výměna/vyprázdnění prachových sáčků“).
- Nikdy nepoužívejte vysavač bez vloženého ochranného filtru motoru. To by mohlo mít za následek poškození motoru a tím zkrácení životnosti přístroje.
- Používejte výhradně syntetické prachové sáčky Philips s-bag™ nebo dodávaný trvalý prachový sáček (pouze některé země).
- Průsvitný panel displeje je vyroben z recyklovatelného polykarbonátu (>PC<).
- Hladina hluku: Lc = 77 dB [A]

Elektromagnetická pole (EMP)

Tento přístroj společnosti Philips odpovídá všem normám týkajícím se elektromagnetických polí (EMP). Pokud je správně používán v souladu s pokyny uvedenými v této uživatelské příručce, je jeho použití podle dosud dostupných vědeckých poznatků bezpečné.

Příprava k použití

Hadice

- 1 Chcete-li připojit hadici, pevně ji do přístroje zasuňte (ozve se „klapnutí“) (Obr. 2).
- 2 Hadici odpojte tak, že stisknete tlačítka (1) a hadici vysunete (2) (Obr. 3).

Trubice

- 1 Chcete-li jednotlivé díly trubice spojit mezi sebou a s rukojetí hadice, stiskněte zajišťovací tlačítko s pružinou. Poté vložte část se zajišťovacím tlačítkem do části s otvorem tak, aby zajišťovací tlačítko zapadnulo do otvoru (ozve se „klapnutí“) (Obr. 4).
- 2 Trubice oddělíte od rukojeti tak, že stisknete zajišťovací tlačítko s pružinou a vysunete rukojeť z trubice.

Poznámka: Stejným způsobem připojte či odpojte příslušenství.

Teleskopická trubice (pouze některé typy)

- 1 Nastavte délku trubice tak, aby vysávání bylo co nejpohodlnější (Obr. 5).

Hubice Tri-Active (pouze některé typy)

Hubice Tri-Active je víceúčelová hubice pro vysávání koberečů nebo hladkých podlah.

- Postranní kartáče zachytí více prachu a špíny po stranách hubice a umožňují lepší vysávání podél nábytku i jiných překážek (Obr. 6).
- Otvor na přední straně hubice umožňuje lepší vysávání větších nečistot (Obr. 7).

- 1** Chcete-li vysávat tvrdé podlahy, stiskněte nohou překlápěcí přepínač na horní straně kombinované hubice (Obr. 8).
- Vysune se kartáčový nástavec pro čištění tvrdých podlah. Současně se zvedne i kolečko, které zabrání poškrábání a zvýší pohyblivost.
- 2** Chcete-li čistit koberec, znovu stiskněte překlápěcí přepínač (Obr. 9).
- Kartáčový nástavec se zasune zpět do hubice a kolečko se automaticky sníží.

Kombinovaná hubice (pouze některé typy)

Víceúčelovou hubici lze použít pro vysávání koberců i tvrdých podlah.

- 1** Chcete-li vysávat tvrdé podlahy, stiskněte nohou překlápěcí přepínač na horní straně kombinované hubice (Obr. 10).
- Kartáčový nástavec pro čištění tvrdých podlah se vysune z horní části kombinované hubice.
- 2** Chcete-li čistit koberec, znovu stiskněte překlápěcí přepínač (Obr. 11).
- Kartáčový nástavec se zasune zpět do hubice.

Štěrbinová hubice, malá hubice a malý kartáč

- 1** Štěrbinovou hubici (1), malou hubici (2) nebo malý kartáč (pouze některé typy) (3) je možné připojit přímo k rukojeti nebo k trubici (Obr. 12).

Přichytka příslušenství (pouze některé typy)

- 1** Upevněte nástavec pro štěrbinu a malou hubici k této přichytce.
- 2** Držák příslušenství upevněte na trubici (Obr. 13).

Držák příslušenství (pouze některé typy)

- 1** Držák příslušenství upevněte na rukojet' (Obr. 14).
- 2** Na držák příslušenství připevněte dva doplňky:
 - Štěrbinová hubice a malá hubice (Obr. 15).

Poznámka: Zkontrolujte, zda sací strana malé hubice míří směrem od držáku.

- Štěrbinová hubice a malý kartáč (Obr. 16).

Poznámka: Zkontrolujte, zda sací strana malého kartáče míří směrem od držáku.

Použití přístroje

- 1** Z vysavače vytáhněte síťový kabel a zástrčku zasuňte do síťové zásuvky.
- 2** Stisknutím tlačítka pro zapnutí/vypnutí přístroj zapněte (Obr. 17).
- 3** Během vysávání můžete nastavovat sací výkon knoflíkem umístěným na horní části vysavače (Obr. 18).
 - Při vysávání silně znečištěných koberců nebo tvrdých podlah nastavte sání na maximální hodnotu.
 - Minimální sání nastavte při vysávání záclon, ubrusů apod.
- 4** Jestliže potřebujete činnost na chvíli přerušit, zasuňte trubici do parkovací drážky, kde vám nebude překážet (Obr. 19)

Aktivní regulace vůně (pouze u některých provedení)

Vonné granule byly vyvinuty speciálně pro použití ve vysavačích Philips. Proto používejte ve vysavači výhradně vonné granule Philips s-fresh™.

Pokud je vysavač vybaven funkcí aktivní regulace vůně (Active Fragrance Control), dbejte na to, aby k němu během používání i po něm neměly přístup děti. Pokud máte doma malé děti, uchovávejte vysavač v uzavíratelném prostoru.

Vonné granule nejsou jedlé.

Pokud dojde ke kontaktu s očima, vymyjte oči větším množstvím vody.

Naplnění zásobníku

- 1** Položte palec a ukazovák na boční strany zásobníku. Zatlačte na kotouč (1) a vyjměte zásobník z držáku (2) (Obr. 20).
- 2** Chcete-li sejmut viko držáku filtrační kazety, zatlačte na malé uvolňovací výstupky (1) a poté viko vytáhněte nahoru (2) (Obr. 21).
- 3** Otevřete sáček pomocí malého otvoru v horní části.
- 4** Zásobník naplňte obsahem celého sáčku vonných granulí.
- 5** Vložku uzavřete vložení víčka do původní polohy, až víčko zaklapne.
- 6** Vraťte vložku zpět do držáku (uslyšíte zaklapnutí). V držáku lze vložku zafixovat pouze jedním způsobem (Obr. 22).

Pokud zásobník již neprodukuje vůni, vyměňte granule.

Nastavení intenzity vůně

- Intenzitu vůně ovlivníte otočením zásobníku dopředu (maximum vůně) nebo dozadu (minimum vůně) (Obr. 23).
- Když ukládáte vysavač nebo nechcete, aby se vůně zbytečně ztrácela, uzavřete zásobník jeho otočením dozadu, aby otvory zásobníku nebyly vidět.

Uskladnění

- 1** Přístroj vypněte a síťovou zástrčku odpojte od zásuvky ve zdi.
- 2** Stiskněte tlačítko navíjení kabelu a navíňte napájecí kabel (Obr. 24).
- 3** Postavte vysavač do svislé polohy. Hubici zavěste zasunutím drážky do skladovacího otvoru (Obr. 25).
- 4** Hubici Tri-Active ukládejte vždy v nastavení pro koberce, aby se postranní štětiny neohýbaly (Obr. 8).

Výměna/vyprázdnění prachových sáčků

Před výměnou papírového sáčku nebo vyprázdněním trvalého prachového sáčku vždy přístroj odpojte z elektrické sítě.

Výměna papírových sáčků

- Prachový sáček vyměňte jakmile indikátor naplnění prachového sáčku změni trvale svou barvu, a to i v případě, že hubice vysavače není přiložena k podlaze (Obr. 26).

- 1** Kryt otevřete tahem nahoru (Obr. 27).
 - 2** Vyjměte držák i s prachovým sáčkem z přístroje (Obr. 28).
- Dbejte na to, aby během vyjímání z přístroje byl prachový sáček ve svislé poloze.
- 3** Sáček z držáku vyjmete zatažením za kartonovou část prachového sáčku (Obr. 29).
- Když to učiníte, prachový sáček se automaticky uzavře.

- 4 Zasuňte kartonovou část nového prachového sáčku do dvou drážek v držáku prachového sáčku až na doraz. (Obr. 30)
- 5 Vložte držák filtru zpět do vysavače (Obr. 31).

Poznámka: Pokud není vložen sáček, není možné zavřít kryt.

Vyprázdnění trvalého prachového sáčku (jen některé země)

V některých zemích je tento vysavač vybaven trvalými prachovými sáčky, které můžete používat a vyprazdňovat opakovaně. Tyto sáčky můžete používat namísto sáčků papírových. Chcete-li vyjmout a opět vložit trvalý prachový sáček, postupujte podle pokynů v části „Výměna papírových sáčků“.

Vyprázdnění trvalého prachového sáčku:

- 1 Posuňte sponku na sáčku na stranu.
- 2 Obsah sáčku vysypte do odpadkového koše.
- 3 Uzavřete sáček tak, že jeho uzávěr nasunete zpět na dolní hranu sáčku.

Čištění a údržba filtrů

Před čištěním nebo výměnou filtru vždy odpojte spotřebič z elektrické sítě.

Trvalý ochranný filtr motoru

Po každé výměně prachového sáčku vyčistěte trvalý ochranný filtr motoru.

- 1 Vyjměte držák prachového sáčku s prachovým sáčkem (Obr. 28).
- 2 Vyjměte držák ochranného filtru motoru ze spotřebiče. Vyjměte filtr z držáku. (Obr. 32)
- 3 Zatřeste filtrem nad odpadkovým košem a tak ho vyčistěte.
- 4 Vyčištěný filtr vložte zpět do držáku filtru. Zasuňte dva výstupky držáku filtru za výřezy na dně a dbejte na to, aby držák nahoře řádně zapadl. Pak stiskněte horní část držáku až uslyšíte zaklapnutí (Obr. 33).
- 5 Držák s prachovým sáčkem vložte zpět do vysavače.

Filtr Super Clean Air (pouze některé typy)

Filtr Super Clean Air umístěný v zadní části přístroje je opatřen elektrostaticky nabitými vlákny. Tato vlákna filtrují většinu menších částic vyfukovaného vzduchu.

Filtr Super Clean Air vyměňte vždy po 6 měsících. Tento filtr není omyvatelný.

- 1 Otevřete mřížku filtru (Obr. 34).
- 2 Vyjměte starý filtr (Obr. 35).
- 3 Do vysavače vložte nový filtr.
- 4 Zavřete mřížku filtru (ozve se „klapnutí“) (Obr. 36).

Vzduchové filtry Super Clean Air HEPA 12 nebo Ultra Clean Air HEPA 13

Tento přístroj je vybaven filtrem Super Clean Air HEPA 12 nebo filtrem Ultra Clean Air HEPA 13. Tyto filtry jsou umístěny v zadní části přístroje a z výstupu vzduchu mohou odstraňovat 99,5 %, respektive 99,95 %, všech částic až do velikosti 0,0003 mm. Jsou tedy schopny zachycovat nejen běžný domovní prach, ale i mikroskopické škůdce, například roztoče a jejich exkrementy, jež jsou známými příčinami mnoha respiračních alergií.

Poznámka: Pro zajištění optimálního zadržování prachu a výkonu vysavače vždy nahraďte filtr HEPA originálním filtrem společnosti Philips správného typu (viz kapitola „Objednávání příslušenství“).

Filtr Super Clean Air HEPA 12

Filtr Super Clean Air HEPA 12 vyměňujte vždy po 6 měsících. Tento filtr není omyvatelný.

- 1** Otevřete mřížku filtru (Obr. 34).
- 2** Vyjměte starý filtr (Obr. 35).
- 3** Do vysavače vložte nový filtr.
- 4** Uzavřete mřížku filtru a zatlačte její dolní rohy až zapadnou na své místo (Obr. 36).

Omyvatelný filtr HEPA Ultra Clean Air 13

Omyvatelný filtr HEPA Ultra Clean Air 13 omyjte každých 6 měsíců. Tento filtr lze omýt maximálně čtyřikrát, poté ho vyměňte.

- 1** Otevřete mřížku filtru (Obr. 34).
- 2** Vyjměte omyvatelný filtr HEPA Ultra Clean Air 13 (Obr. 35).
- 3** Opláchněte skládanou část filtru HEPA 13 slabým proudem teplé vody.
 - Držte filtr tak, aby skládaná část filtru směřovala nahoru a voda tekla souběžně se záhyby. Držte filtr pod takovým úhlem, aby voda vymyla prach uvnitř záhybů (Obr. 37).
 - Otočte filtr o 180° a nechejte vodu protékat záhyby v opačném směru (Obr. 38).
 - Pokračujte v otáčení a vymývání, dokud filtr není čistý.

Nikdy nečistěte omyvatelný filtr kartáčem (Obr. 39).

Poznámka: Čištění filtru neobnoví jeho původní barvu, ale filtrační schopnosti ano.

- 4** Opatrně vytřeste vodu z povrchu filtru. Nechejte filtr schnout alespoň 2 hodiny a teprve poté ho vložte zpět do vysavače.
- 5** Vložte filtr zpět do přístroje. Zavřete mřížku filtru a stiskněte dolní okraje, až zapadnou na místo (Obr. 36).

Dodatečné příslušenství

Pokud byste měli jakékoli problémy s obstaráváním prachových sáčků, filtrů nebo jiného příslušenství, obraťte se na Informační středisko společnosti Philips ve své zemi nebo vyhledejte informace na letáku s celosvětovou zárukou.

Objednávání prachových sáčků

- Philips Classic s-bag™ syntetické prachové sáčky lze zakoupit pod typovým označením FC8021.
- Syntetické prachové sáčky Philips Clinic s-bag™ se zlepšenou filtrací lze zakoupit pod typovým označením FC8022.
- Philips Anti-odour s-bag™ syntetické prachové sáčky neutralizující nepříjemné zápachy lze zakoupit pod typovým označením FC8023.

Objednávání filtrů

- Filtry Super Clean Air lze zakoupit pod typovým označením FC8030.
- Neomyvatelné filtry Super Clean Air HEPA 12 lze zakoupit pod typovým označením FC8031.
- Omyvatelné filtry Ultra Clean Air HEPA 13 lze zakoupit pod typovým označením FC8038.

Objednávání vonných granulí

- Výměnnou soupravu, obsahující 4 balení vonných granulí lze zakoupit pod typovým označením FC8025.

Životní prostředí

- Až přístroj doslouží, nevyhazujte jej do běžného komunálního odpadu, ale odevzdejte jej do sběrný určené pro recyklaci. Pomůžete tím chránit životní prostředí (Obr. 40).

Záruka a servis

Pokud budete potřebovat servis, informace nebo pokud dojde k potížím, navštivte webovou stránku společnosti Philips www.philips.com nebo se obraťte na středisko péče o zákazníky společnosti Philips ve své zemi (telefonní číslo na střediska najdete v letáčku s celosvětovou zárukou). Pokud se ve vaší zemi středisko péče o zákazníky nenachází, můžete kontaktovat místního dodavatele výrobků Philips.

Odstraňování problémů

V této kapitole jsou shrnuty nejběžnější problémy, se kterými se můžete u přístroje setkat. Pokud se vám nepodaří problém vyřešit podle následujících informací, kontaktujte Středisko péče o zákazníky ve své zemi.

1 Sací výkon je nedostatečný:

A Zkontrolujte, zda není plný prachový sáček.

V případě potřeby vyměňte papírový sáček nebo vyprázdněte trvalý prachový sáček (jen některé země).

B Zkontrolujte, zda není třeba vyčistit nebo vyměnit filtry.

V případě potřeby filtry vyčistěte nebo vyměňte.

C Zkontrolujte, zda je regulátor sání nastaven na maximum.

D Zkontrolujte, zda není ucpaná hubice, hadice nebo trubka.

- K odstranění závady odpojte ucpaný díl a připojte ho (pokud je to možné) k vysavači obráceným směrem. Zapněte vysavač a pokuste se ucpanou část vysát (Obr. 41).

Sissejuhatus

Õnitleme teid ostu puhul ning tere tulemast kasutama Philipsi tooteid! Philipsi klienditoe tõhusamaks kasutamiseks registreerige toode veebilehel www.philips.com/welcome.

Üldkirjeldus (Jn 1)

- 1 Lõhnakassett Active Fragrance
- 2 Imemisõimsuse nupp
- 3 Juhtme tagasikerimise nupp
- 4 Sisse/välja nupp
- 5 Tolmukoti täituvuse näidik
- 6 Vooliku liitmiku ava
- 7 Tolmukoti katte vabastussakk
- 8 Mootori kaitsefiltri hoidik
- 9 Esikäepide
- 10 Eemaldatav riba (ainult mõne riigi jaoks)
- 11 Taaskasutatav tolmuokott (ainult mõne riigi jaoks)
- 12 Tolmukoti hoidik
- 13 Sünteetilisest materjalist tolmuokott
- 14 Tagaratas
- 15 Otsikute hoidik (ainult teatud mudelid)
- 16 Väike otsik
- 17 Piluotsik
- 18 Väike hari (ainult teatud mudelitel)
- 19 Vedruga lukustusnupp
- 20 Voolik koos käepidemega
- 21 Kombineeritud otsik
- 22 Vaiba / kõvakattega pöranda seadetega klahvlüliti
- 23 Tri-Active otsik (ainult teatud mudelid)
- 24 Vaiba / kõvakattega pöranda seadetega klahvlüliti
- 25 Parkimise/hoiustamise sooned
- 26 Külgmine hari
- 27 Otsikute klamber (ainult teatud mudelid)
- 28 Teleskoopтору
- 29 Filtrivõre (avatud)
- 30 Toitepistik
- 31 Parkimispilu
- 32 Super Clean Air HEPA 12 filter või Ultra Clean Air HEPA 13 filter
- 33 Pöörlev ratas
- 34 Hoiustamispilu
- 35 Tüübisilt

Tähelepanu

Enne seadme kasutamist lugege hoolikalt kasutusjuhendit ja hoidke see edaspidiseks alles.

Oht

- Ärge kunagi imege sisse vett ega mõnda muud vedelikku. Mitte kunagi ärge imege sisse tuleohtlikke aineid ega tulist tuhka.

Hoiatus

- Enne seadme ühendamist kontrollige, kas seadmele märgitud toitepinge vastab kohaliku elektrivõrgu pingele.
- Ärge kasutage seadet, kui selle pistik, toitejuhe või seade ise on kahjustatud.

- Kui toitejuhe on kahjustatud, peab selle ohtlike olukordade vältimiseks uue vastu vahetama Philips, Philipsi volitatud hoolduskeskus või samaväärset kvalifikatsiooni omav isik.
- Seda seadet ei tohi kasutada füüsiliste ja vaimsete puuetega isikud (lisaks lapsed) nii kogemuste kui ka teadmiste puudumise tõttu, välja arvatud nende ohutuse eest vastutava isiku juuresolekul või kui neile on seadme kasutamise kohta antud vastavad juhised.
- Lapsi tuleks jälgida, et nad ei mängiks seadmega.
- Ärge kunagi tolmuimejaga ühendatud voolikut, toru või mingit muud tarvikut vastu silma, kõrva ega suhu pange, kui tolmuimeja on sisse lülitatud.

Ettevaatust

- Tolmuimeja kasutamisel tuha, peenikese liiva, lubja, tsemenditolmu ja sarnaste ainete koristamiseks ummistuvad tolmu koti poorid. Selle tagajärjel tolmu koti täitumise näidik osutab täis tolmu kotti. Asendage vahetatav tolmu koti ja tühjendage taaskasutatav tolmu koti, isegi siis kui see pole veel täis (vt ptk „Tolmu koti asendamine/tühjendamine“).
- Ärge kunagi kasutage seadet ilma mootori kaitsefiltrita. See võib kahjustada seadme mootori ning lühendada seadme kasutusiga.
- Kasutage ainult Philipsi sünteetilisest materjalist s-tolmu kotte TM või komplektisolevat taaskasutatavat tolmu kotti (ainult teatud riikide jaoks).
- Läbipaistev displei ekraan on valmistatud taastoodetud polükarbonaadist (>PC<).
- Müratase: Lc = 77 dB (A)

Elektromagnetväljad (EMV)

See Philipsi seade vastab kõikidele elektromagnetilisi välju (EMF) käsitlevatele standarditele. Kui seadet käsitletakse õigesti ja käesolevale kasutusjuhendile vastavalt, on seadet tänapäeval käibelolevate teaduslike teooriate järgi ohutu kasutada.

Ettevalmistused kasutamiseks

Voolik

- 1 Vooliku ühendamiseks lükake see tugevalt seadmesse (kostab klõpsatus) (Jn 2).
- 2 Vooliku küljest võtmiseks vajutage nuppudele (1) ja tõmmake voolik seadmest välja (2) (Jn 3).

Toru

- 1 Torude ühendamiseks üksteisega ning käepideme ühendamiseks voolikuga vajutage vedruga lukustusnupule. Seejärel sisestage lukustusnupuga osa auguga osasse ja sobitage lukustusnupp auku (kuulete klõpsatust) (Jn 4).
- 2 Toru eemaldamiseks käepidemest vajutage lukustusnuppu ja tõmmake käepide torust välja.

Märkus: Kasutage sama meetodit tarvikute ühendamisel ja lahtivõtmisel.

Teleskooptoru (ainult teatud mudelid)

- 1 Reguleerige toru pikkus selliseks, et tolmuimejamine oleks mugav (Jn 5).

Tri-Active otsik (ainult teatud mudelid)

Tri-Active otsik on mitmeotstarbeline otsik vaipade ja kõvade põrandapindade puhastamiseks.

- Külgmised harjad haaravad rohkem tolmu ja mustust otsiku äärtes ning võimaldavad tõhusamalt puhastada mööbliesemete ja teiste takistuste lähedal (Jn 6).
 - Otsiku ees olevad avad võimaldavad imeda suuremaid prahitükikesi (Jn 7).
- 1 Kõvade põrandate puhastamiseks vajutage jalaga otsikul olevat klahvlülitit (Jn 8).
 - 2 Kõvade põrandate puhastamiseks mõeldud harjasriba väljub korpusest. Samaaegselt tõstetakse kriimustamise vältimiseks ja manööverdamisvõime suurendamiseks ratas üles.
 - 2 Vaipade puhastamiseks vajutage uuesti klahvlülitit (Jn 9).

- ▶ Harjasriba kaob uuesti otsiku korpusesse ja ratas lastakse automaatselt alla.

Kombineeritud otsik (ainult teatud mudelid)

Kombineeritud otsikut saate kasutada nii vaipade kui ka kõvade põrandate puhastamiseks.

- 1** Kõvade põrandate puhastamiseks vajutage jalaga otsikul olevat klahvlülitit (Jn 10).
 - ▶ Kõvade põrandate puhastamise harjasriba tuleb otsiku korpusest välja.
- 2** Vaipade puhastamiseks vajutage uuesti klahvlülitit (Jn 11).
 - ▶ Harjasriba kaob uuesti otsiku korpusesse.

Piluotsik, väike otsik ja väikese harjaga otsik

- 1** Piluotsik (1), väike otsik (2) või väikese harjaga otsik (ainult teatud mudelitel) (3) ühendage otse käepideme või toruga (Jn 12).

Otsikute klamber (ainult teatud mudelid)

- 1** Klõpsake piluotsik ja väike otsik klambri külge.
- 2** Klõpsake tarvikute klamber toru külge (Jn 13).

Otsikute hoidik (ainult teatud mudelid)

- 1** Klõpsake tarvikute hoidik käepideme külge (Jn 14).
- 2** Lükake kaks tarvikut tarviku hoidikusse:
 - Piluotsik ja väike otsik (Jn 15).

Märkus:Veenduge, et väikese otsiku imemisava oleks hoidikust eemale suunatud.

- Piluotsik ja väike hari (Jn 16)

Märkus:Veenduge, et väikese harja imemisava oleks hoidikust eemale suunatud.

Seadme kasutamine

- 1** Tõmmake toitejuhe seadmest välja ning lükake pistik pistikupessa.
- 2** Seadme sisselülitamiseks vajutage seadme peal olevale sisse-välja nupule (Jn 17).
- 3** Tolmuimeamise ajal saab imemisvõimsust reguleerida seadme peal oleva nupuga (Jn 18).
 - Kasutage maksimaalset imemisvõimsust väga määrdunud vaipade ja kõvade põrandapindade puhastamiseks.
 - Kasutage minimaalset imemisvõimsust kardinat, lauakatete jms puhastamiseks.
- 4** Kui soovite töösse hetkelise pausi teha, siis sisestage otsiku äärik parkimispiilusse toru mugavasse asendisse hoiustamiseks (Jn 19).

mudelitel)

Lõhnagraanulid on loodud spetsiaalselt Philipsi tolmuimejate jaoks. Kasutage oma tolmuimejas ainult Philipsi „s-fresh”™ lõhnagraanuleid.

Kui tolmuimejal on Active Fragrance Control lõhnakontrollimise funktsioon, hoidke teda nii kasutamise ajal kui ka pärast kasutamist laste käeulatuses väljaspool. Kui majas on väikseid lapsi, siis hoidke tolmuimejat lukustatud kapis.

Lõhnagraanulid ei ole söödavad.

Silma sattumise korral loputage silmi otsekohe rohke veega.

Kasseti täitmine

- 1 Võtke kasseti külgedelt oma pöidla ja nimetissõrmega kinni. Vajutage kettale (1) kasseti hoidjast välja võtmiseks (2) (Jn 20).
- 2 Kassetti kaane eemaldamiseks suruge väikestele survepunktidele (1) ja seejärel tõmmake kaant ülespoole (2) (Jn 21).
- 3 Avage pakend ülemisel äärel olevast väikesest avast.
- 4 Täitke kassett ühe lõhngraanulite pakendi sisuga.
- 5 Sulgege kassett, pannes kaane sellele tagasi (kuni kostub klõpsatus).
- 6 Sisestage kassett hoidikusse (klõpsatus!). See sobib hoidikusse ainult ühtpidi (Jn 22). Graanuleid tuleb vahetada, kui kassett enam ei lõhna.

Lõhnataseme seadistamine

- Lõhna intensiivsust on võimalik reguleerida, kui keerate kassetti ettepoole (maksimaalne emissioon) või tahapoole (minimaalne emissioon) (Jn 23).
- Kui hoiustate tolmuimeja või ei taha, et lõhna erituks, sulgege kassett, keerates seda tahapoole, kuni kasseti ava ei ole enam nähtav.

Hoiustamine

- 1 Lülitage seade välja ja võtke toitepistik seinakontaktist välja.
- 2 Vajutage juhtme tagasikerimise nupule toitejuhtme tagasikerimiseks (Jn 24).
- 3 Seadke tolmuimeja püstiasendisse. Otsiku kinnitamiseks seadme külge, lükake otsiku äärik hoiustamispilusse (Jn 25).
- 4 Hoiustamiseks lükake Tri-Active otsik alati vaibapuhastamise asendisse. Ärge jätke harja külgmisi harjaseid painutatud olekusse (Jn 8).

Tolmukoti asendamine/tühjendamine

taaskasutatava tolmuoti tühjendamiseks või vahetatava tolmuoti asendamiseks võtke seade alati elektrivõrgust välja.

Vahetatava tolmuoti asendamine

- Vahetage tolmuoti kohe, kui tolmuoti täitumisnäidik muutub püsivalt punaseks, st isegi siis, kui otsik ei ole vastu põrandat (Jn 26).
- 1 Tõmmake kate avamiseks ülespoole (Jn 27).
 - 2 Tõstke tolmuoti hoidik tolmuimejast välja (Jn 28).
tolmuoti seadmest välja tõstes hoidke seda püstises asendis.
 - 3 Täis tolmuoti hoidikust välja võtmiseks tõmmake seda papist keelest (Jn 29).
Seda tehakse sulgub tolmuoti automaatselt.
 - 4 Libistage uue tolmuoti papist esiosa hoidiku kahe soone sisse nii kaugele kui võimalik. (Jn 30)
 - 5 Pange tolmuoti hoidik tagasi tolmuimejasse (Jn 31).

Märkus: kui mingit tolmuoti sisse ei panda, siis katet sulgeda ei saa.

Korduvkasutatava tolmukoti tühjendamine (ainult mõnede riikide kompleksis)

Mõnda riiki tarnitakse seda tolmuimeajat taaskasutatava tolmukotiga, mida saate korduvalt kasutada ning tühjendada. Seda tolmukotti saate vahetatavate tolmukottide asemel kasutada. Tolmukoti eemaldamiseks ja tühjendamiseks järgige lihtsalt ptk „Vahetatava tolmukoti asendamine” toodud juhtnööre.

Taaskasutatava tolmukoti tühjendamiseks:

- 1** Eemaldage klamber, lükates seda külje suunas.
- 2** Raputage tolmukoti sisu prügikasti.
- 3** Tolmukoti sulgemiseks libistage klamber tagasi tolmukoti põhja külge.

Filtrite puhastamine ja hooldamine

võtke seade alati enne filtrite puhastamist või asendamist elektrivõrgust välja.

Mootorit kaitsev püsifilter

Puhastage mootorit kaitsev püsifilter iga kord, kui vahetate tolmukotti.

- 1** Eemaldage tolmukotihoidik koos tolmukotiga (Jn 28).
- 2** Võtke mootori kaitsefiltri hoidik seadmest välja. Võtke filter hoidikust välja. (Jn 32)
- 3** Puhastamiseks raputage filtrit prügikasti kohal.
- 4** Pange puhas filter filtrihoidikusse. Kinnitage filtrihoidiku kaks liistakut põhjalasuva äärisse taha, nii et filter jääks korralikult ülespoole. Seejärel vajutage filtrihoidik klõpsatusega oma pesasse (Jn 33).
- 5** Paigutage tolmukoti hoidik koos tolmukotiga seadmesse tagasi.

Super Clean Air filter (ainult teatud mudelid)

Seadme tagaosas asuv Super Clean Air Filter omab elektrostaatiliselt laetud fiiberkiude. Need kiud filtreerivad suurema osa väljuva õhu väiksematest osakestest välja.

Vahetage Super Clean Air filtrit iga kuue kuu tagant. See filter pole pestav.

- 1** Avage filtri võre (Jn 34).
- 2** Eemaldage vana filter (Jn 35).
- 3** Pange uus filter seadmesse.
- 4** Sulgege filtri võre (klõpsatus!) (Jn 36).

Super Clean Air HEPA 12 filter või Ultra Clean Air HEPA 13 filter

See seade on varustatud kas Super Clean Air HEPA 12 filtri või Ultra Clean Air HEPA 13 filtriga. Need filtrid asuvad seadme tagaosas. Filtrid võivad eemaldada vastavalt 99,5% ja 99,95% kõikidest väljuvas õhus olevatest kuni 0,0003 mm suurusega osakestest. Need osakesed ei sisalda mitte ainult tavalist majapidamistolmu, vaid ka kahjulikke mikrokoopilisi parasiite, nagu tolmulesti ja nende väljahaiteid, mis on tuntud hingamisteede allergia põhjustajad.

Märkus: tolmu optimaalse kinnipüüdmise ja tolmuimeja jõudluse tagamiseks asendage HEPA-filtri alati originaalse ja õiget tüüpi Philipsi filtriga (vt ptk „Tarvikute tellimine”).

Super Clean Air HEPA 12 filter

Vahetage Super Clean Air HEPA 12 filtrit iga kuue kuu tagant. See filter pole pestav.

- 1** Avage filtri võre (Jn 34).
- 2** Eemaldage vana filter (Jn 35).

3 Pange uus filter seadmesse.

4 Sulgege filtri õhuavad ja lükake alumisi nurki, kuni need oma pesasse lukustuvad (Jn 36).

Pestav Ultra Clean Air HEPA 13 filter

Puhastage pestavat Ultra Clean Air HEPA 13 filtrit iga 6 kuu tagant. Ultra Clean Air HEPA 13 filtrit tohite maksimaalselt 4 korda puhastada. Vahetage filter pärast 4-ndat puhastamist ära.

1 Avage filtri võre (Jn 34).

2 Võtke pestav HEPA 13 filter välja (Jn 35).

3 Loputage HEPA 13 filtri kurrulist poolt kuuma aeglaseltvoolava kraaniveega.

- Hoidke filtrit sellisel viisil, et kurruline pool oleks ülespool ja vesi voolaks paralleelselt kurdudega. Hoidke filtrit nurga all, nii et vesi peseks kurdudes oleva mustuse ära (Jn 37).
- Keerake filtrit 180° ja laske vett mööda kurdusid teises suunas voolata (Jn 38).
- Jätka seda toimingut, kuni filter on puhas.

ärge pestavat filtrit kunagi harjaga puhastage (Jn 39).

Märkus: puhastamine ei taasta filtri originaalset värvust, kuid taastab selle filtreerimisjõudluse.

4 Raputage vesi hoolikalt filtri pinnalt maha. Laske filter kuivab 2 tundi enne kui selle tolmuimejasse tagasi panete.

5 Pange filter seadmesse tagasi. Sulgege filtri võre ja lükake alumisi nurki, kuni need oma asendisse lähevad (Jn 36).

Tarvikute tellimine

Juhul, kui teil tekib probleeme tolmuikottide, filtrite või tarvikute hankimisel, pöörduge oma riigi Philipsi klienditeeninduskeskusesse või tutvuge infoga ülemaailmsel garantilehel.

Tolmuikottide tellimine

- Philipsi Classic sünteetilisi s-bag™ tolmuikotte saate tellida tüübinumbriga FC8021.
- Philipsi suure filtreerimisvõimega sünteetilisi Clinic s-bag™ tolmuikotte saate tellida tüübinumbriga FC8022.
- Philipsi Classic sünteetilisi s-bag™ tolmuikotte saate tellida tüübinumbriga FC8023.

Filtrite tellimine

- Super Clean Air filtrite tüübinumber on FC8030.
- Mittepestavaid Super Clean Air HEPA 12 filtreid saate tellida tüübinumbriga FC8031.
- Pestavaid Super Clean Air HEPA 13 filtreid saate tellida tüübinumbriga FC8038.

Lõhnagraanulite tellimine

- 4 lõhnagraanulipakist koosneva komplekti tellimise tüübinumber on FC8025.

Keskkond

- Tööea lõppedes ei tohi seadet tavalise olmeprügi hulka visata. Seade tuleb ümbertöötlemiseks ametlikku kogumispunkti viia. See on vajalik keskkonna säästmiseks (Jn 40).

Garantii ja hooldus

Kui vajate hooldust, teavet või teil on probleem, külastage Philipsi veebisaiti www.philips.com või pöörduge oma riigi Philipsi klienditeeninduskeskusesse (telefoninumbri leiате garantilehelt). Kui teie riigis ei ole klienditeeninduskeskust, pöörduge Philipsi toodete kohaliku müügiesindaja poole.

Veaotsing

Käesolev peatükk esitab kokkuvõtte seadmel esinevatest enamlevinud probleemidest. Kui teil ei õnnestu probleemi alloleva teabe abil lahendada, võtke ühendust oma riigi klienditeeninduskeskusega.

1 Imemisvõimsus ei ole küllaldane.

A Kontrollige, kas tolmutõk on täis.

Vajadusel asendage ära visatavad tolmutõkid või tühjendage taaskasutatav tolmutõk (ainult mõnede riikide komplektis).

B Kontrollige, ega teised filtrid ei vaja puhastamist või vahetamist.

Vajaduse korral puhastage või asendage filtrid.

C Kontrollige, kas imemisvõimsuse nupp on maksimaalse võimsuse asendis.

D Kontrollige, kas otsik, toru või voolik ei ole ummistunud.

- Ummistuse kõrvaldamiseks võtke lahti ummistunud osa ja ühendage siis (nii kaugele kui võimalik) vastupidises suunas uuesti. Lülitage tolmuimeja sisse, et ummistuse põhjustanud ese puhutaks õhuvooluga seadmest välja (Jn 41).

Uvod

Čestitamo na kupnji i dobro došli u Philips! Kako biste u potpunosti iskoristili podršku koju nudi tvrtka Philips, registrirajte svoj proizvod na: www.philips.com/welcome.

Opći opis (Sl. 1)

- 1 Spremnik Active Fragrance
- 2 Gumb za reguliranje usisne snage
- 3 Gumb za namotavanje kabela
- 4 Gumb za uključivanje/isključivanje
- 5 Indikator napunjenosti vrećice za prašinu
- 6 Otvor za spajanje crijeva
- 7 Jezičac za otpuštanje poklopca
- 8 Držač filtera za zaštitu motora
- 9 Prednja ručka
- 10 Traka koja se može skinuti (samo u nekim državama)
- 11 Vrećica za prašinu za višekratnu upotrebu (samo u nekim državama)
- 12 Držač vrećice za prašinu
- 13 Sintetička vrećica za prašinu
- 14 Stražnji kotač
- 15 Držač dodatnog pribora (samo neki modeli)
- 16 Mala usisna četka
- 17 Nastavak za uske površine
- 18 Mala okrugla usisna četka (samo neki modeli)
- 19 Gumb s oprugom
- 20 Crijevo s rukohvatom
- 21 Kombinirana usisna četka
- 22 Sklopka na usisnoj četki za čišćenje tepiha/tvrdih površina
- 23 Usisna četka Tri-Active (samo neki modeli)
- 24 Sklopka na usisnoj četki za čišćenje tepiha/tvrdih površina
- 25 Zaustavni utor/utor za odlaganje
- 26 Bočna četka
- 27 Kopča za dodatni pribor (samo neki modeli)
- 28 Teleskopska cijev
- 29 Rešetka filtera (otvorena)
- 30 Mrežni utikač
- 31 Zaustavni utor
- 32 Filter Super Clean Air HEPA 12/Ultra Clean Air HEPA 13
- 33 Kotačić
- 34 Utor za spremanje
- 35 Pločica s oznakom

Važno

Prije korištenja aparata pažljivo pročitajte ovaj korisnički priručnik i spremite ga za buduće potrebe.

Opasnost

- Nikada ne usisavajte vodu ili neku drugu vrstu tekućine. Nikad ne usisavajte zapaljive tvari i pepeo dok se ne ohlade.

Upozorenje

- Prije ukopčavanja aparata provjerite odgovara li mrežni napon naveden na aparatu naponu lokalne mreže.
- Aparat nemojte koristiti ako su utikač, kabel za napajanje ili sam aparat oštećeni.

- Ako se kabel za napajanje ošteti, mora ga zamijeniti tvrtka Philips, ovlaštenu Philips servisni centar ili neka druga kvalificirana osoba kako bi se izbjegle potencijalno opasne situacije.
- Ovaj aparat nije namijenjen osobama (uključujući djecu) sa smanjenim fizičkim ili mentalnim sposobnostima niti osobama koje nemaju dovoljno iskustva i znanja, osim ako im je osoba odgovorna za njihovu sigurnost dala dopuštenje ili ih uputila u korištenje aparata.
- Malu djecu potrebno je nadzirati kako se ne bi igrala s aparatom.
- Nemojte usmjeravati crijevo, cijev ili bilo koji drugi pribor u oči ili uši, niti ga stavljati u usta kada su spojeni na uključeni usisavač.

Oprez

- Kada usisavač koristite za usisavanje pepela, sitnog pijeska, vapna, cementne prašine i sličnih tvari, pore vrećice za prašinu mogu se začepiti. Kao posljedica toga, indikator napunjenosti vrećice za prašinu označava da je vrećica puna. Zamijenite jednokratnu vrećicu za prašinu ili ispraznite vrećicu za višekratnu upotrebu, čak i ako se još nije napunila (pogledajte poglavlje "Zamjena/pražnjenje vrećice za prašinu").
- Aparat nikada nemojte koristiti bez filtera za zaštitu motora. To može oštetiti motor i skratiti vijek trajanja aparata.
- Koristite isključivo Philips s-bag™ sintetičke vrećice za prašinu ili isporučenu vrećicu za višekratnu upotrebu (samo u nekim državama).
- Prozirni zaslon proizveden je od polikarbonata koji se može reciklirati (>PC<).
- Razina buke: Lc = 77 dB (A)

Elektromagnetska polja (EMF)

Ovaj proizvod tvrtke Philips sukladan je svim standardima koji se tiču elektromagnetskih polja (EMF). Ako aparatom rukujete ispravno i u skladu s ovim uputama, prema dostupnim znanstvenim dokazima on će biti siguran za korištenje.

Priprema za korištenje

Crijevo

- 1 Crijevo čvrsto gurnite u aparat ("klik") kako biste ga spojili (Sl. 2).
- 2 Kako biste odvojili crijevo, pritisnite gumb (1) i izvucite crijevo iz aparata (2) (Sl. 3).

Cijev

- 1 Kako biste dijelove cijevi povezali međusobno i s rukohvatom crijeva, pritisnite gumb s oprugom. Zatim dio cijevi s gumbom umetnite u dio cijevi s rupom i gumb umetnite u rupu ("klik") (Sl. 4).
- 2 Kako biste odvojili cijev od drške, pritisnite gumb s oprugom i izvucite dršku iz cijevi.

Napomena: Istu metodu koristite za spajanje i odvajanje nastavaka.

Teleskopska cijev (samo neki modeli)

- 1 Podesite cijev na duljinu koja će vam biti najugodnija tijekom usisavanja (Sl. 5).

Usisna četka Tri-Active (samo neki modeli)

Usisna četka Tri-Active je višenamjenska četka za usisavanje tepiha i tvrdih podova.

- Bočne četkice hvataju više prašine i prljavštine s bočne strane usisne četke, što vam omogućuje bolje usisavanje oko namještaja i drugih predmeta (Sl. 6).
- Otvor na prednjoj strani usisne četke omogućuje usisavanje većih komada (Sl. 7).

- 1 Za čišćenje tvrdih podova stopalom gurnite gumb na usisnoj četki (Sl. 8).
- ▶ Iz kućišta usisne četke izaći će četkice za čišćenje tvrdih podova. Istovremeno se podiže kotačić koji sprječava grebanje poda i omogućuje lakše upravljanje.

- 2 Za čišćenje tepiha ponovo gurnite gumb na usisnoj četki (Sl. 9).
- ▶ Četkice će se uvući u kućište usisne četke, a kotačić će se automatski spustiti.

Kombinirana usisna četka (samo neki modeli)

Kombinirana usisna četka može se koristiti na tepisima ili tvrdim podovima.

- 1 Za čišćenje tvrdih podova stopalom gurnite gumb na usisnoj četki (Sl. 10).
- ▶ Iz kućišta usisne četke izaći će četkice za čišćenje tvrdih podova.
- 2 Za čišćenje tepiha ponovo gurnite gumb na usisnoj četki (Sl. 11).
- ▶ Četkice će se uvući u kućište usisne četke.

Uski nastavak za proreze, mala usisna četka i mala okrugla usisna četka

- 1 Uski nastavak za proreze (1), malu usisnu četku (2) ili malu okruglu usisnu četku (samo neki modeli) (3) spojite izravno na rukohvat ili cijev (Sl. 12).

Kopča za dodatni pribor (samo neki modeli)

- 1 Uski nastavak za proreze i malu usisnu četku čvrsto gurnite u kopču.
- 2 Kopču za dodatni pribor čvrsto gurnite na cijev (Sl. 13).

Držać dodatnog pribora (samo neki modeli)

- 1 Držać dodatnog pribora čvrsto gurnite na rukohvat (Sl. 14).
- 2 Dva nastavka čvrsto gurnite u držać dodatnog pribora:
 - Nastavak za uske površine i mala usisna četka (Sl. 15).

Napomena: Pazite da otvor male usisne četke ne bude usmjeren prema držaču.

- Nastavak za uske površine i mala okrugla usisna četka (Sl. 16).

Napomena: Pazite da otvor male okrugle usisne četke bude usmjeren prema držaču.

Korištenje aparata

- 1 Izvucite kabel iz aparata i priključite utikač u zidnu utičnicu.
- 2 Stopalom pritisnite gumb za uključivanje/isključivanje na gornjem dijelu aparata kako biste ga uključili (Sl. 17).
- 3 Tijekom usisavanja možete prilagoditi snagu usisavanja pomoću gumba na vrhu usisavača (Sl. 18).
 - Najveću usisnu snagu koristite za čišćenje jako prljavih tepiha i tvrdih podova.
 - Najmanju usisnu snagu koristite za čišćenje zavjesa, stolnjaka itd.
- 4 Ako želite napraviti pauzu, umetnite vodilicu na četki u zaustavni utor i tako stavite cijev u odgovarajući položaj (Sl. 19)

Kontrola mirisa Active Fragrance Control (samo neki modeli)

Mirisne granule su posebno osmišljene za korištenje u Philips usisavačima. U usisavaču koristite samo Philips s-fresh™ mirisne granule.

Ako usisavač ima kontrolu mirisa Active Fragrance Control, držite ga dalje od dohvata djece, tijekom i poslije korištenja. Držite ga u zaključanom ormariću ako u kući ima male djece.

Mirisne granule nisu jestive.

U slučaju kontakta s očima, oči odmah isperite s mnogo vode.

Punjenje spremnika

- 1 Palac i kažiprst stavite na strane spremnika. Pritisnite disk (1) i podignite spremnik iz držača (2) (Sl. 20).
- 2 Kako biste poklopac skinuli sa spremnika, pritisnite odgovarajuće točke (1) i povucite poklopac prema gore (2) (Sl. 21).
- 3 Otvorite pakiranje pomoću malog otvora na vrhu.
- 4 Spremnik napunite sadržajem cijelog pakiranja mirisnih granula.
- 5 Zatvorite spremnik vraćanjem poklopca ("klik").
- 6 Ponovno stavite spremnik u držač ("klik"). Spremnik stane u držač samo na jedan način (Sl. 22).

Kad iz spremnika prestane izlaziti miris, zamijenite granule.

Postavljanje razine mirisa

- Jačinu mirisa možete postaviti tako da spremnik okrenete prema naprijed (maksimalno otpuštanje) ili natrag (minimalno otpuštanje) (Sl. 23).
- Dok je usisavač spremljen ili ako ne želite da se miris otpušta, zatvorite spremnik okretanjem prema natrag tako da otvori na njemu nestanu iz vida.

Spremanje

- 1 Aparat isključite i izvadite utikač iz zidne utičnice.
- 2 Pritisnite gumb za namotavanje kabela (Sl. 24).
- 3 Aparat stavite u uspravan položaj. Kako biste usisnu četku pričvrstili na aparat, vodilicu na njoj umetnite u zaustavni utor (Sl. 25).
- 4 Usisnu četku Tri-Active uvijek spremajte tako da bočne četkice budu uvučene. Također pazite da se bočne četke ne savijaju (Sl. 8).

Zamjena/praznjenje vrećice za prašinu

Aparat obavezno isključite iz napajanja prije zamjene jednokratne vrećice ili praznjenja vrećice za višekratnu upotrebu.

Zamjena jednokratne vrećice za prašinu

- Vrećicu zamijenite odmah nakon što indikator napunjenosti trajno promijeni boju, čak i ako četka nije položena na pod (Sl. 26).

- 1 Povucite poklopac prema gore kako biste ga otvorili (Sl. 27).
- 2 Izvadite držač vrećice iz usisavača (Sl. 28).

Pazite da vrećicu držite uspravno dok je vadite iz aparata.

- 3 Kartonski dio izvucite kako biste izvadili cijelu vrećicu za prašinu iz držača (Sl. 29).
 - ▶ Kada to napravite, vrećica će se automatski zatvoriti.
- 4 Kartonski prednji dio nove vrećice što više uvucite u dva utora na držaču vrećice. (Sl. 30)
- 5 Držač vrećice za prašinu vratite u usisavač (Sl. 31).

Napomena: Ako vrećica nije umetnuta, poklopac se ne može zatvoriti.

Pražnjenje vrećice za višekratnu upotrebu (samo u nekim državama)

U nekim državama usisavač se isporučuje i s vrećicom za višekratnu upotrebu koja se može iznova koristiti i prazniti. Vrećicu za višekratnu upotrebu možete koristiti umjesto jednokratnih vrećica. Za vađenje i umetanje vrećice za višekratnu upotrebu samo slijedite upute u odjeljku "Zamjena vrećice za višekratnu upotrebu".

Pražnjenje vrećice za višekratnu upotrebu:

- 1** Hvataljku vrećice za prašinu gurnite sa strane.
- 2** Istresite sadržaj vrećice u kantu za otpatke.
- 3** Kako biste zatvorili vrećicu za prašinu, gurnite hvataljku natrag na donji rub vrećice.

Čišćenje i održavanje filtera

Aparat obavezno isključite iz napajanja prije čišćenja ili zamjene filtera.

Trajni filter za zaštitu motora

Trajni filter za zaštitu motora očistite nakon svake zamjene vrećice za prašinu.

- 1** Izvadite držač vrećice zajedno s vrećicom (Sl. 28).
- 2** Držač filtera za zaštitu motora izvadite iz aparata. Filter izvadite iz držača. (Sl. 32)
- 3** Filter istresite iznad kante za otpatke kako biste ga očistili.
- 4** Čisti filter vratite u držač filtera. Dva jezičca držača filtera stavite iza utora na dnu kako bi se osiguralo pravilno postavljanje na vrh. Zatim pritisnite držač filtera natrag ("klik") (Sl. 33).
- 5** Vratite držač vrećice zajedno s vrećicom natrag u usisavač.

Filter Super Clean Air (samo neki modeli)

Filter Super Clean Air koji se nalazi na stražnjoj strani aparata ima elektrostatički nabijena vlakna. Ta vlakna filtriraju velik dio manjih čestica iz ispušnog zraka.

Filter Super Clean Air mijenjajte svakih šest mjeseci. Ovaj filter ne može se prati.

- 1** Otvorite rešetku filtera (Sl. 34).
- 2** Izvadite stari filter (Sl. 35).
- 3** Stavite novi filter u usisavač.
- 4** Zatvorite rešetku filtera ("klik") (Sl. 36).

Filter Super Clean Air HEPA 12/Ultra Clean Air HEPA 13

Ovaj aparat ima filter Super Clean Air HEPA 12 ili Ultra Clean Air HEPA 13. Ti filteri nalaze se na stražnjoj strani aparata. Mogu ukloniti 99,5% i 99,95% svih čestica prašine veličine do 0,0003 mm iz ispusnog zraka. To ne uključuje samo normalnu kućnu prašinu, nego i štetne mikroskopske organizme poput grinja i njihovog izmeta koji su poznati uzročnici alergija dišnih organa.

Napomena: Kako bi se zajamčilo optimalno zadržavanje prašine i optimalan rad usisavača, HEPA filter obavezno zamijenite odgovarajućim modelom originalnog filtera tvrtke Philips (pogledajte poglavlje "Naručivanje dodatnog pribora").

Filter Super Clean Air HEPA 12

Filter Super Clean Air HEPA 12 mijenjajte svakih šest mjeseci. Ovaj filter ne može se prati.

- 1** Otvorite rešetku filtera (Sl. 34).
- 2** Izvadite stari filter (Sl. 35).

- 3 Stavite novi filter u usisavač.
- 4 Zatvorite rešetku filtera i pritisnite donje kutove dok ne sjednu na mjesto (Sl. 36).

Filter Ultra Clean Air HEPA 13 koji se može prati

Filter Ultra Clean Air HEPA 13 koji se može prati čistite svakih 6 mjeseci. Filter Ultra Clean Air HEPA 13 možete prati najviše 4 puta. Nakon 4 čišćenja filter zamijenite.

- 1 Otvorite rešetku filtera (Sl. 34).
- 2 Izvadite filter HEPA 13 koji se može prati (Sl. 35).
- 3 Rebrastu stranu filtera HEPA 13 isperite pod slabim mlazom vruće vode.
 - Filter držite tako da rebrasta strana bude okrenuta prema gore, a voda teče usporedno s rebrima. Filter držite pod kutom tako da voda ispere prljavštinu unutar rebara (Sl. 37).
 - Filter okrenite 180° i pustite vodu da teče uzduž rebara u suprotnom smjeru (Sl. 38).
 - Ponavljajte ovaj postupak dok ne očistite filter.

Filter koji se može prati nikada nemojte čistiti četkom (Sl. 39).

Napomena: Čišćenjem se neće vratiti originalna boja filtera, ali će se vratiti moć filtriranja.

- 4 Pažljivo otresite vodu s površine filtera. Ostavite filter da se suši najmanje 2 sata prije no što ga vratite u usisavač.
- 5 Filter vratite u aparat. Zatvorite rešetku filtera i gurajte donje kutove dok ne sjednu na mjesto (Sl. 36).

Naručivanje dodatnog pribora

Ako imate poteškoća u nabavi vrećica za prašinu, filtera ili drugog pribora za ovaj usisavač, obratite se Philips centru za korisničku podršku u svojoj državi ili pročitajte međunarodni jamstveni list.

Naručivanje vrećica

- Philips Classic s-bag™ sintetičke vrećice za prašinu dostupne su pod brojem FC8021.
- Philips Clinic s-bag™ sintetičke vrećice odlične filtracije dostupne su pod brojem FC8022.
- Philips Anti-odour s-bag™ sintetičke vrećice za prašinu dostupne su pod brojem FC8023.

Naručivanje filtera

- Filteri Super Clean Air su dostupni pod brojem FC8030.
- Filteri Super Clean Air HEPA 12 koji se ne mogu prati dostupni su pod brojem FC8031.
- Filteri Ultra Clean Air HEPA 13 koji se mogu prati dostupni su pod brojem FC8038.

Naručivanje mirisnih granula

- Komplet zamjenskih granula s 4 pakiranja se može nabaviti pod brojem FC8025.

Zaštita okoliša

- Aparat koji se više ne može koristiti nemojte odlagati s uobičajenim otpadom iz kućanstva, nego ga odnesite u predviđeno odlagalište na recikliranje. Time ćete pridonijeti očuvanju okoliša (Sl. 40).

Jamstvo i servis

U slučaju da vam je potreban servis ili informacija ili imate neki problem, posjetite web-stranicu tvrtke Philips, www.philips.com, ili se obratite centru za potrošače tvrtke Philips u svojoj državi (broj telefona nalazi se u priloženom jamstvu). Ako u vašoj državi ne postoji centar za potrošače, obratite se lokalnom prodavaču proizvoda tvrtke Philips.

Rješavanje problema

U ovom poglavlju opisani su najčešći problemi s kojima biste se mogli susresti prilikom korištenja aparata. Ako ne možete riješiti problem uz informacije u nastavku, obratite se centru za korisničku podršku u svojoj državi.

1 Usisna snaga nije dovoljna.

A Provjerite je li vrećica puna.

Ako je potrebno, zamijenite jednokratnu vrećicu ili ispraznite vrećicu za višekratnu upotrebu (samo u nekim državama).

B Provjerite treba li očistiti ili zamijeniti filtere.

Ako je potrebno, očistite ili zamijenite filtere.

C Provjerite je li gumb za reguliranje usisne snage postavljen na maksimalnu snagu usisavanja.

D Provjerite je li usisna četka, cijev ili crijevo začepljeno.

- Kako biste uklonili smetnju, odvojite začepljeni dio i spojite ga (što je dalje moguće) obrnuto na usisavač. Uključite usisavač tako da zrak prolazi kroz začepljeni dio u suprotnom smjeru (Sl. 41).

Bevezetés

Köszönjük, hogy Philips terméket vásárolt! A Philips által biztosított teljes körű támogatáshoz regisztrálja termékét a www.philips.com/welcome oldalon.

Általános leírás (ábra 1)

- 1 Aktív illatszabályozó patron
- 2 Szívóteljesítmény gomb
- 3 Kábel-felcsévélő gomb
- 4 Be- és kikapcsológomb
- 5 Porzsáktelítettség-jelző
- 6 A csőcsatlakozás nyílása
- 7 Porgyűjtő rész kioldófüle
- 8 Motorvédő szűrőtartó
- 9 Előoldali fogantyú
- 10 Levehető szalag (csak egyes országokban)
- 11 Újrafelhasználható porzsák (csak egyes országokban)
- 12 Porzsáktartó
- 13 Szintetikus porzsák
- 14 Hátsó kerék
- 15 Tartozéktartó (csak bizonyos típusoknál)
- 16 Kis szívófej
- 17 Réstisztító szívófej
- 18 Kis kefe (csak bizonyos típusoknál)
- 19 Rugós zárógomb
- 20 Tömlő markolattal
- 21 Kombinált szívófej
- 22 Billenőkapcsoló szőnyeg/kemény padló beállítás
- 23 Többfunkciós Tri-Active szívófej (csak egyes típusoknál)
- 24 Billenőkapcsoló szőnyeg/kemény padló beállítás
- 25 Rögzítő- és tárolósín
- 26 Oldalkefe
- 27 Tartozéktároló csipesz(csak egyes típusoknál)
- 28 Teleszkópos cső
- 29 Szűrőrács (nyitva)
- 30 Hálózati csatlakozódugó
- 31 Parkoló állás nyílása
- 32 Super Clean Air HEPA 12 szűrő vagy Ultra Clean Air HEPA 13 szűrő
- 33 Forgókerék
- 34 Tárolónyílás
- 35 Típusazonosító tábla

Fontos!

A készülék első használata előtt figyelmesen olvassa el a használati útmutatót és őrizze meg későbbi használatra.

Vigyázat!

- Víz vagy más folyadék, gyúlékony anyag vagy még ki nem hűlt hamu felszívása tilos!

Figyelmeztetés

- A készülék csatlakoztatása előtt ellenőrizze, hogy a rajta feltüntetett feszültség egyezik-e a helyi hálózattal.
- Ne használja a készüléket, ha a hálózati csatlakozódugó, a kábel vagy a készülék sérült.

- Amennyiben a hálózati kábel meghibásodott, a kockázatok elkerülése érdekében Philips szakszervizben ki kell cserélni.
- Nem javasoljuk a készülék használatát csökkent fizikai, érzékelési, szellemi képességgel rendelkezők, tapasztalatlan, nem kellő ismerettel rendelkező személyek (beleértve gyermekeket is) számára. A biztonságukért felelős személy felvilágosítása után, felügyelet mellett használják.
- Vigyázzon, hogy a gyermekek ne játszanak a készülékkel.
- Ne irányítsa a gégecsövet, a szívócsövet vagy más tartozékot a szeméhez vagy a füléhez, és ne tegye a szájába, amikor az a porszívóhoz csatlakozik, és a porszívó be van kapcsolva.

Vigyázat!

- Ha a készüléket hamu, finom homok, mész, cementpor és hasonló anyagok felszívására használja, a porzsák pórusai eltömődhetnek. A porzsáktelítettség-jelző ekkor jelez. Típusnak megfelelően cserélje vagy ürítse ki a porzsákokat, még akkor is, ha nincs tele (lásd a „Porzsák cseréje/ürítése” című részt).
- Soha ne használja a készüléket motorvédő szűrő nélkül, mert ettől károsodhat a motor, és lerövidül a készülék élettartama.
- Csak Philips s-bag™ szintetikus porzsákokat vagy tartozék újrafelhasználható porzsákokat (csak egyes országokban) használjon.
- Az áttetsző kijelző újrafelhasználható polikarbonátból készült (>PC<).
- Zajszint: Lc = 77 dB (A)

Elektromágneses mezők (EMF)

Ez a Philips készülék megfelel az elektromágneses mezőkre (EMF) vonatkozó szabványoknak. Amennyiben a használati útmutatóban foglaltaknak megfelelően üzemeltetik, a tudomány mai állása szerint a készülék biztonságos.

Előkészítés

Gégecső

- 1 A gégecsőt erősen, kattanásig tolja be a készülékbe (ábra 2).
- 2 Eltávolításkor nyomja meg a gombokat, (1) és húzza ki a gégecsövet a készülékből (2) (ábra 3).

Szívócső

- 1 A szívócsövek egymáshoz és a markolathoz illesztéséhez nyomja le a rugós zárógombot. Majd illessze a zárógombos részt a nyílásba, és rögzítse (kattanásig) (ábra 4).
- 2 A szétválasztáshoz nyomja meg a rugós zárógombot, és húzza ki a fogantyút a szívócsőből.

Megjegyzés: Ugyanezt a módszert alkalmazza a tartozékok csatlakoztatásához és levételéhez.

Teleszkópos szívócső (csak bizonyos típusoknál)

- 1 Állítsa be a szívócső hosszúságát, hogy a lehető legkényelmesebbé tegye a porszívózást (ábra 5).

Többfunkciós Tri-Active szívófej (csak egyes típusoknál)

A többfunkciós Tri-Active szívófej szőnyegek és hidegpadlók tisztítására is alkalmas.

- Az oldalkefék több szennyeződést és port gyűjtenek össze a szívófej szélén, hatékonyabbá téve a bútorok és egyéb berendezések melletti takarítást (ábra 6).
- A szívófej elején lévő nyíláson át nagyobb szennyeződéseket is felszívhat (ábra 7).

- 1 Kemény padló tisztításához lábával nyomja meg a szívófejen lévő billenőkapcsolót (ábra 8).
- 2 A kemény padló tisztítására alkalmas szalagkefe kiemelkedik a szívófej házából. Egyúttal a kerék is felemelkedik a karcolás megelőzése és a jobb irányíthatóság érdekében.
- 2 Szőnyeg tisztításához nyomja meg újból a billenőkapcsolót (ábra 9).

- ▶ A szalagkefe visszahúzódik a szívófej házába, a kerék pedig automatikusan leereszkedik.

Többfunkciós szívófej (csak bizonyos típusoknál)

A kombinált szívófejet szőnyeg és kemény padló tisztítására is használhatja.

- 1** Kemény padló tisztításához lábával nyomja meg a szívófejen lévő billenőkapcsolót (ábra 10).
 - ▶ A kemény padló tisztítására alkalmas szalagkefe ekkor kiemelkedik a szívófej házából.
- 2** Szőnyeg tisztításához nyomja meg újból a billenőkapcsolót (ábra 11).
 - ▶ A szalagkefe visszahúzódik a szívófej házába.

Réstisztító szívófej, kis szívófej és kis kefe

- 1** Csatlakoztassa a réstisztító szívófejet (1), a kis szívófejet (2) vagy a kis kefét (csak bizonyos típusoknál) (3) közvetlenül a markolathoz vagy a csőhöz (ábra 12).

Tartozéktároló csipesz(csak egyes típusoknál)

- 1** A réstisztító szívófejet és a kis szívófejet rá lehet pattintani a csipeszre.
- 2** Pattintsa a tartozéktároló csipeszt a szívócsőre (ábra 13).

Tartozéktartó (csak bizonyos típusoknál)

- 1** Pattintsa a tartozéktartót a fogantyúra (ábra 14).
- 2** Pattintsa a két tartozékot a tartozéktartóra:
 - Réstisztító szívófej és kis szívófej (ábra 15).

Megjegyzés: Ügyeljen, hogy a kis szívófej szívónyílása ne a tartóelem felé álljon.

- Réstisztító szívófej és kis kefe (ábra 16).

Megjegyzés: Ügyeljen, hogy a kis kefe szívónyílása a tartóelem felé álljon.

A készülék használata

- 1** Húzza ki a kábelt a készülékből, és dugja be a hálózati csatlakozódugót a fali konnektorba.
- 2** A porszívó bekapcsolásához nyomja meg a lábával a készülék tetején lévő be/ki gombot (ábra 17).
- 3** Porszívózás közben a szívóerőt a készülék tetején lévő gombbal szabályozhatja (ábra 18).
 - A maximális szívóerőt erősen szennyezett szőnyegek és kemény padló tisztítására használja.
 - A legkisebb szívóerőt függöny, asztalterítő stb. porszívózásához használja.
- 4** Ha rövid szünetet szeretne tartani, illesse a szívófejen lévő rögzítőszint a tárolónyílásba, így a csövet kényelmes helyzetbe teheti (ábra 19).

Aktív illatszabályozó (csak bizonyos típusoknál)

Az illatgranulátumot speciálisan Philips porszívókhoz fejlesztettük ki. Csak Philips s-fresh™ granulátumot használjon porszívójához.

Ha porszívóján van illatszabályozó, tartsa távol a készüléket gyermekektől használat közben és után is. Tárolja a porszívót zárható szekrényben, ha a házban gyermekek is vannak.

Az illatgranulátum nem ehető.

Ha a granulátum szembe jut, azonnal öblítse ki bő vízzel.

A kapszula feltöltése

- 1** Fogja a patronát a hüvelyk- és mutatóujja közé, majd vegye ki a tartójából (2) a tárcsa (1) megnyomásával (ábra 20).

- 2** Eltávolításához nyomja meg a kis nyomópontokat (1) és húzza felfelé a patron tetejét. (2) (ábra 21).
- 3** Nyissa ki a csomagot, a tetején megjelölt helyen.
- 4** Töltse fel a patron a csomagban található összes illatgranulátummal.
- 5** Zárja be a patron: pattintsa rá vissza a sapkáját.
- 6** Pattintsa vissza a patron a tartójába. A patron csak egyféle módon illeszthető a tartóba (ábra 22).

Az illatosító hatás megszűnése után cserélje ki a granulátumot.

Illatfokozatok beállítása

- Az illatszintet a patron forgatásával állíthatja be, az ábrán látható módon; a + jel irányába forgatva növeli, a - jel irányába pedig csökkenti a szintet (ábra 23).
- A porszívó tárolásakor vagy ha az illatosítót el szeretné zárni, forgassa a patront visszafelé, amíg a nyílásai már nem láthatók.

Tárolás

- 1** Kapcsolja ki a készüléket, és húzza ki a hálózati csatlakozódugót a fali aljzatból.
- 2** Csévélje fel a hálózati kábelt a kábelcsévélő gomb megnyomásával (ábra 24).
- 3** Állítsa fel a porszívót, és illesse a szívófejet a rögzítősín segítségével a készülék alján lévő tárolónyílásba (ábra 25).
- 4** A Tri-Active szívófejet tároláskor mindig állítsa szőnyeg beállításra. Óvja az oldalkéfeket, nehogy elgörbüljenek (ábra 8).

Porzsák cseréje/ürítése

Mindig húzza ki a készülék csatlakozódugóját a fali aljzatból, mielőtt kicserélné vagy kiürítené a porzsákat (típusnak megfelelően).

Az eldobható porzsák cseréje

- Cserélje ki a porzsákat amint a porzsáktelítettség jelző színe tartósan megváltozik, amikor a szívófej nincs a padlón (ábra 26).

- 1** A nyitáshoz húzza felfelé a burkolatot (ábra 27).
- 2** Emelje ki a porzsáktartót a készülékből (ábra 28).

Ügyeljen, hogy a porzsák a készülékből való kiemeléskor függőlegesen álljon.

- 3** Húzza meg a kartonfogót, és vegye ki a teli porzsákat tartóból (ábra 29).
- 4** Eközben a porzsák automatikusan lezáródik.
- 4** Tolja be az új porzsák karton előlapját a porzsáktartó két hornyába, amennyire csak lehetséges. (ábra 30)
- 5** Tegye vissza a porzsáktartót a porszívóba (ábra 31).

Megjegyzés: Ha nem helyezett be porzsákat, a fedél nem zárul be.

Tartós porzsák ürítése (csak egyes országokban)

Egyes országokban ez a készülék az eldobható porzsák mellett a helyette használható, többször üríthető, tartós porzsákkal együtt kerül forgalomba.

Az újrafelhasználható porzsák kivételéhez és behelyezéséhez kövesse „Az eldobható porzsák cseréje” című rész utasításait.

A tartós textil porzsák ürtése:

- 1 Csúsztassa oldalra porzsák szorítóját.
- 2 Ürítse ki az összegyűjtött port a szemetesbe.
- 3 A porzsák lezárásához: tolja vissza a szorítót a porzsák alsó szélére.

A szűrők tisztítása és karbantartása

A szűrők tisztítása vagy cseréje előtt mindig húzza ki a készülék csatlakozódugóját a fali aljzatból.

Állandó motorvédő szűrő

A porzsák minden cseréjekor tisztítsa meg az állandó motorvédő szűrőt is.

- 1 Vegye ki a porzsáktartót és a porzsákat a készülékből (ábra 28).
- 2 Vegye ki a motorvédő szűrő tartóját a készülékből, majd emelje ki a szűrőt a tartójából. (ábra 32)
- 3 Szemetes fölért rázza ki a szűrőt.
- 4 Helyezze vissza a tiszta szűrőt a tartójába. Illessze a szűrőtartó két nyelvét az alsó él mögé úgy, hogy a felső rész tökéletesen a helyén legyen, majd nyomja a tartót a helyére (kattanásig) (ábra 33).
- 5 Helyezze vissza a porzsáktartót a porzsákkal együtt a készülékbe.

Super Clean Air szűrő (csak bizonyos típusoknál)

A készülék hátoldalán található Super Clean Air szűrő elektrosztatikusan feltöltött szálakat tartalmaz.

Ezek a szálak a kisebb részecskék jelentős részét kiszűrik a kimenő levegőből.

Félévente cserélje a Super Clean Air szűrőt. A szűrő nem mosható.

- 1 Nyissa fel a szűrőrácsot (ábra 34).
- 2 Vegye ki a régi szűrőt (ábra 35).
- 3 Helyezze be az új szűrőt a készülékbe.
- 4 Csukja be a szűrőrácsot (klikk) (ábra 36)

Super Clean Air HEPA 12 szűrő vagy Ultra Clean Air HEPA 13 szűrő

Ez a készülék Super Clean Air HEPA 12 vagy Ultra Clean Air HEPA 13 szűrőt tartalmaz. A szűrők a készülék hátuljában helyezkednek el, és 99,5–99,95%-os hatékonysággal képesek kiszűrni a kiáramló levegő akár 0,0003 mm-es részecskéit is. Ebbe a tartományba nemcsak a háztartási por, hanem a mikroszkopikus élősködők is beletartoznak (pl. a házi poratka és ürülete, amely a légúti allergiás panaszok ismert okozója).

Megjegyzés: A porszívó optimális porelnyelő és általános teljesítményének biztosítása érdekében mindig a megfelelő típusú, eredeti Philips-szűrőre cserélje ki a HEPA szűrőt (lásd a „Tartozékok rendelése” című fejezetet).

Super Clean Air HEPA 12 szűrő

Félévente cserélje a Super Clean Air HEPA 12 szűrőt. A szűrő nem mosható.

- 1 Nyissa fel a szűrőrácsot (ábra 34).
- 2 Vegye ki a régi szűrőt (ábra 35).
- 3 Helyezze be az új szűrőt a készülékbe.

- 4** Csukja be a szűrőrácsot és nyomja meg az alsó sarkokat, hogy a helyükre pattanjanak (ábra 36).

Mosható Ultra Clean Air HEPA 13 szűrő

Félévente tisztítsa ki a mosható Ultra Clean Air HEPA 13 szűrőt. Az Ultra Clean Air HEPA 13 szűrőt legfeljebb négy tisztítás után cserélje ki.

- 1** Nyissa fel a szűrőrácsot (ábra 34).
2 Vegye ki a mosható HEPA 13 szűrőt (ábra 35).

3 Forró, lassan folyó csapvíz alatt öblítse le a HEPA 13 szűrő redőzött felét.

- A szűrőt redőzött felével felfelé tartsa úgy, hogy a víz a redőkkel párhuzamosan folyjon, olyan szögben, hogy kimossa a redők közül a szennyeződést (ábra 37).
- 180°-kal forgassa el a szűrőt, és engedjen rá vizet az ellenkező irányból is (ábra 38).
- Folytassa, amíg a szűrő teljesen tiszta nem lesz.

Soha ne tisztítsa a mosható szűrőt kefével (ábra 39).

Megjegyzés: Tisztítás után a szűrő ugyan nem kapja vissza eredeti színét, de szűrőteljesítménye helyreáll.

- 4** Alaposan rázza le a vizet a szűrő felületéről. Legalább két óráig hagyja száradni, mielőtt visszatenné a porszívóba.
5 Tegye vissza a szűrőt a készülékbe. Csukja be a szűrőrácsot és nyomja meg az alsó sarkait, amíg a helyükre nem pattannak (ábra 36).

Tartozékok rendelése

Amennyiben bármilyen nehézsége adódik a porszívók, szűrők vagy tartozékok beszerzésével, forduljon az országában található Philips ügyfélszolgálathoz, vagy tanulmányozza az egész világon érvényes garancialevelet.

Porzsák rendelése

- Philips Classic s-bag TM szintetikus porzsákok FC8021 típuszámon kaphatók.
- Philips Clinic s-bag TM magas szűrőképességű szintetikus porzsákok FC8022 típuszámon kaphatók.
- Philips Anti-Odour s-bag TM szintetikus porzsákok FC8023 típuszámon kaphatók.

Szűrő rendelése

- A Super Clean Air szűrők rendelési típuszáma FC8031.
- Nem mosható Super Clean Air HEPA 12 szűrők FC8031 típuszámon kaphatók.
- Mosható Ultra Clean Air HEPA 13 szűrők FC8038 típuszámon kaphatók.

Illatgranulátum rendelése

- Cserékészletek 4 csomag illatgranulátummal FC8025 típuszámon kaphatók.

Környezetvédelem

- A feleslegessé vált készüléket szelektív hulladékként kell kezelni. Kérjük, hivatalos újrahasznosító gyűjtőhelyen adja le, így hozzájárul a környezet védelméhez (ábra 40).

Jótállás és szerviz

Ha javításra vagy információra van szüksége, vagy ha valamilyen probléma merült fel, látogasson el a Philips honlapjára (www.philips.com), vagy forduljon az adott ország Philips vevőszolgálatához (a telefonszámot megtalálja a világszerte érvényes garancialevélen). Ha országában nem működik ilyen vevőszolgálat, forduljon a Philips helyi szaküzletéhez.

Hibaelhárítás

Ez a fejezet összefoglalja a készülékkel kapcsolatban leggyakrabban felmerülő problémákat. Ha nem sikerül megoldania a problémát az alábbi információk alapján, forduljon a helyi Philips vevőszolgálathoz.

1 A szívóerő nem elegendő.

A Ellenőrizze, hogy nincs-e tele a porzsák.

Ha szükséges, típusnak megfelelően cserélje vagy ürítse ki a porzsákat.

B Ellenőrizze, hogy a szűrőket nem kell-e tisztítani vagy cserélni.

Szükség esetén tisztítsa meg vagy cserélje ki a szűrőket.

C Ellenőrizze, hogy a szívóerőgomb a legnagyobb pozíción van-e.

D Ellenőrizze, hogy nem tömődött-e el a fej, a cső vagy a tömlő.

- Az eltömődés eltávolításához szüntesse meg az eltömődött elem csatlakozását, és (ha lehet) csatlakoztassa fordított irányban. Kapcsolja be a porszívót, és fúvassa át a levegőt az eltömődött részen ellenkező irányban (ábra 41).

Кіріспе

Өнімді сатып алуыңызбен құттықтаймыз және Philips компаниясына қош келдіңіз! Philips компаниясы ұсынатын қолдауды толық пайдалану үшін, өнімді [«www.philips.com/welcome»](http://www.philips.com/welcome) веб-бетінде тіркеніз.

Жалпы сипаттама (Сурет 1)

- 1 Белсеңді Хош иіс картриджи
- 2 Сору қуат түймесі
- 3 Қуат сымын жинау түймесі
- 4 Қосу/өшіру түймесі
- 5 Шаң дорбасы толды дегенді білдіретін көрсеткіш
- 6 Шланг қосу тесігі
- 7 Шаң жапқышты босататын ілмек
- 8 Электрқозғалтқыш қорғаныш сүзгісін ұстағыш
- 9 Алдыңғы сабы
- 10 Алынатын лента (тек кей елдерде ғана)
- 11 Қайта қолдануға болатын шаң дорбасы (тек кей елдерде ғана)
- 12 Шаң дорбасын ұстағыш
- 13 Синтетикалық шаң дорбасы
- 14 Артқы дөңгелектер
- 15 Қосымша бөлшек ұстағышы (тек ерекше түрлері ғана)
- 16 Кішкене саптама
- 17 Саңылаулы құрал
- 18 Кішкене қылшық (тек ерекше түрлері ғана)
- 19 Серіппелі бекіту түймесі
- 20 Тұтқасы бар шланг
- 21 Құрама саптама
- 22 Кілем / қатты еден параметрлерін ауыстыратын педаль
- 23 Үш белсеңділікті саптама (тек белгілі бір түрлерде)
- 24 Кілем / қатты еден параметрлерін ауыстыратын педаль
- 25 Уақытша қою/жинап қою жиектері
- 26 Жаныңдағы щетка
- 27 Қосымша бөлшек қыстырмасы (тек ерекше түрлері ғана)
- 28 Жиналмалы түтік
- 29 Сүзгі торы (ашық)
- 30 Тоқ шанышқысы
- 31 Уақытша қоюға арналған орын
- 32 Super Clean Air HEPA 12 /Ultra Clean Air HEPA 13 сүзгілері
- 33 Бұру дөңгелегі
- 34 Сақтау ұясы
- 35 Ерекше табан

Маңызды

Құрылғыны қолданбас бұрын осы пайдаланушы нұсқаулығын мұқият оқып шығыңыз да, оны анықтамалық құрал ретінде сақтап қойыңыз.

Қауіпті

- Суды немесе басқа сұйықтықты сорғызуға болмайды. Тез жанатын заттарды сорғызбаңыз, ал күлді суығаннан кейін сорғызу керек.

Ескерту

- Құралды қосар алдында, құралда көрсетілген кернеудің жергілікті ток көзінің кернеуіне сәйкес келетіндігін тексеріп алыңыз.
- Егер құрылғының штепсельдік ұшы, сымы немесе өзге бөлшегіне зақым тиген болса, құрылғыны қолданбаңыз.
- Қуат сымы зақымдалған болса, қауіпті жағдай туғызбас үшін, оны тек Philips қызмет орталығында, Philips ұсынған қызмет орталығында немесе тиісті білімі бар мамандар алмастыру керек.
- Қауіпсіздігіне жауапты адамның қадағалауынсыз немесе құрылғыны пайдалану нұсқауларынсыз, мүмкіндігі мен ойлау қабілеті шектеулі, сондай-ақ білімі мен тәжірибесі аз адамдардың (соның ішінде балалар) бұл құрылғыны қолдануына болмайды.
- Балалардың құрылғымен ойнамауын қадағалаңыз.
- Шаңсорғыш қосылып тұрғанда, шлангіні, түтікті немесе басқа қосымша құралдарды көзге немесе құлаққа апаруға және ауызға салуға болмайды.

Абайлаңыз

- Сіз шаң сорғышты күлді, ұсақ құмды, әкті, цемент шаңын және осы тәрізdes заттарды сору үшін қолданған кезде, шаңмен шаң дорба тесікшелері бітіп қалады. Осының нәтижесінде, шаң дорбасы толып кетті деген көрсеткіш шаң дорбасы толды деп ескертеді. Бір рет ғана қолданылатын шаң дорбасын алмастырыңыз, ал қайта қолданылатын шаң дорбасын босатыңыз, тіпті ол әлі де болса толы емес болса да («Шаң дорбасын алмастыру/босату» тармағын қараңыз).
- Моторды қорғайтын сүзгіні орнатпастан, құрылғыны қолдануға болмайды. Моторға зақым келуі, сондай-ақ құрылғының қызмет мерзімі қысқаруы мүмкін.
- Тек берілген Philips s-bag™ синтетикалық шаң дорбаларын немесе қайта қолданылатын шаң дорбаларын қолданыңыз (кейбір елдерде ғана бар).
- Мөлдір шыны көрсеткіш панелі қайта өңделген поликарбонаттан жасалған (>PC<).
- Шу деңгейі: Lc = 77 дБ(А)

Электромагниттік өрістер (ЭМӨ)

Осы Philips құрылғысы электромагниттік өрістерге (ЭМӨ) қатысты барлық стандарттарға сай келеді. Дұрыс әрі осы пайдаланушы нұсқаулығына сәйкес қолданылса, қазіргі кездегі белгілі ғылыми дәлелдерге негізделі отырып, құрал қолдануға қауіпсіз деуге болады.

Қолдануға дайындық

Шланг

- 1 Шланғыны қондыру үшін, оны құрылғыға қатты итеріңіз («сырт») (Сурет 2).
- 2 Шлангіні ажырату үшін, түймелерді басыңыз (1) содан соң шлангіні құралдан суырып алыңыз (2) (Сурет 3).

Құбыр

- 1 Құбыр бөліктерін бір біріне және қол сабына жалғау үшін, серіппелі бекіту түймесін басыңыз. Содан соң бекіту түймесі бар бөлігін тесігі бар бөлікке енгізіп, бекітпесін тесікке туралап, бекітпені тесікшеге енгізіңіз («сырт» ете түседі) (Сурет 4).
- 2 Құбырды шланғының сабынан ажырату үшін, серіппелі құлпы түймесін басып, сапты құбырды суырып тартып алыңыз.

Ескертпе: Қосымша бөлшектерді байланыстыру немесе ажырату үшін осы тәсілді қолданыңыз.

Телескоптік (бақылауға болатын) құбыр (тек ерекше түрлері ғана)

- 1 Шаң сорғышпен жұмыс жасағанда, құбырдың ұзындығын өзіңізге ыңғайлы етіп алыңыз (Сурет 5).

Үш белсенділікті саптама (тек белгілі бір түрлерде)

Үш белсенділікті саптама — кілем мен қатты едендерге арналған көп мақсатта қолдануға болатын саптама.

- Жанындағы щетка қосымша шаң мен кірді жинауға көмек көрсете отырып, жиһаздар мен басқа тосқауылдар арасын жақсырақ тазалауға мүмкіндік береді (Сурет 6).
- Қондырғының алдындағы ашық саңлау ірі қоқыстарды жинауға мүмкіндік береді (Сурет 7).

1 Қатты едендерді тазалау үшін, құбыр үстіндегі дөңгелек қосқышты аяғыңызбен басыңыз (Сурет 8).

2 Қатты едендерді тазалауға арналған щетканың таспа орнынан шығарылады. Сонымен қатар, дөңгелектері көтеріліп, еденді сырудың алдын алу қозғалыстарының мүмкіндігі артады.

2 Кілемдерді тазалау үшін, дөңгелек қосқышты қайтадан басыңыз (Сурет 9).

3 Щетканың таспасы орнына түсіп, дөңгелектері автоматты түрде төмендетіледі.

Біріктірілмелі саптама (тек белгілі бір түрлерде).

Біріктірілмелі саптамасын кілемге және едендерге де қолдануға болады.

1 Қатты едендерді тазалау үшін, біріктірілмелі саптамадағы дөңгелек қосқышты аяғыңызбен басыңыз (Сурет 10).

2 Қатты едендерді тазалауға арналған щетканың таспасы орнынан шығады.

2 Кілемдерді тазалау үшін, дөңгелек қосқышты қайтадан басыңыз (Сурет 11).

3 Щетканың таспасы саптама орнына түседі.

Жарықшақты аспап, кішкене қондырғы және кішкене щетка

1 Жарықшақты аспапты (1), кішкене қондырғыны (2) немесе кішкене щетканы (тек ерекше түрлерінде ғана) (3) құбырға немесе тікелей сапқа жалғастырыңыз (Сурет 12).

Қосымша бөлшек қыстырмасы (тек ерекше түрлері ғана)

1 Жарықшақ құралын және кішкене саптамасын қыстырғышқа сырт еткізіп орнатыңыз.

2 Бөлшек қыстырғышын құбырға қыстырыңыз (Сурет 13).

Қосымша бөлшек ұстағышы (тек ерекше түрлері ғана)

1 Қосымша құрал ұстағышты сабына сырт еткізіп орнатыңыз (Сурет 14).

2 Екі қосымша құралды қосымша құрал ұстағышқа сырт еткізіп салыңыз:

- Саңылауларға арналған және кішкене саптамалар (Сурет 15).

Ескертпе: Кішкене саптаманың сору тесігі ұстағыштан ары қарап тұруы тиіс.

- Саңылауларға арналған саптама және кішкене щетка (Сурет 16).

Ескертпе: Кішкене щетканың сору тесігі ұстағышқа қарап тұруы тиіс.

Құрылғыны қолдану

1 Қуат сымын құрылғыдан тартып шығарып, штепсельдік ұшын қабырғадағы розеткаға кіргізіңіз.

2 Құрылғының жоғарғы жағындағы қосу/өшіру түймесін аяғыңызбен басып, құралды қосыңыз (Сурет 17).

3 Құралдың басындағы төмпешектің көмегімен сору қуатын алмастырып отыруыңызға болады (Сурет 18).

- Өте кір кілемдер мен қатты едендерді шаң сорғышпен тазалау үшін ең жоғарғы сору қуатын қолданыңыз.

- Перделер, дастархандар және т.б. тазалау үшін, ең төмен сору қуатын таңдаңыз.

- 4 Егер сіз бір сәтке үзіліс жасағыңыз келсе, құбырды ыңғайлы ұстанымда уақытша қою үшін, қондырғының томпиып тұрған жағын уақытша қою орнына кіргізіп қойыңыз (Сурет 19).

Белсенді Хош Иісті Басқару (тек ерекше түрлері ғана)

Хош иісті түйіршіктер арнайы Philips шаңсорғышында пайдалану үшін жасалған. Шаңсорғышыңызбен тек Philips s-fresh™ хош иісті түйіршіктерін қолданыңыз.

Егер сіздің шаң сорғышыңыз Белсенді Хош Иісті Басқарумен жабдықталғын болса, қолданып жатқанда және қолданып болғаннан соң да балардың қолы жетпейтін жерде сақтаңыз. Егер үйіңізде кішкене балалар болса, шаң сорғышты жабылатын шкафта сақтаңыз.

Хош иісті түйіршіктерді жеуге болмайды.

Егер көзіңізге түсіп кетсе, мол сумен шайып жіберіңіз.

Картриджді толтыру

- 1 Бас бармағыңыз бен нұсқаушы саусақтарыңызды картридждің екі жағына қойыңыз. Дискіні басып (1), картриджді ұстағышынан суырып алыңыз (2) (Сурет 20).
- 2 Картридж қақпағын алу үшін, басу белгілеріне кішкене күш салыңыз (1) содан соң қақпағын жоғары қарай тартыңыз (2) (Сурет 21).
- 3 Төбесіндегі кішкене аузындағы байламды ашыңыз.
- 4 Картриджға байламдағы хош иісті түйіршіктердің бәрін салыңыз.
- 5 Картриджді қақпағын орнына қайта қою арқылы жабыңыз («сырт»).
- 6 Картриджді ұстағышқа қайтадан орнатыңыз («сырт» ете түскен дыбыс естисіз). Ол ұстағышқа тек бір жолмен ғана орнатылады (Сурет 22).

Түйіршіктерді тек картридж иіс шығармаған кезде ғана алмастырыңыз.

Иіс шығару деңгейін таңдау

- Сіз картриджді алға (максимум шығару) және артқа (минимум шығару) сырғыту арқылы иіс деңгейін таңдауыңызға болады (Сурет 23).
- Сіз шаң сорғышты қолданбағаныңызда, немесе қолданып жатқанда иісті шығарғыңыз келмесе, картриджді артқа қарай, оның шығатын тесіктері көрінбегенше, бұрау арқылы жауып қойыңыз.

Сақтау

- 1 Құралды сөндіріп, оны тоқтан суырыңыз.
- 2 Қуат сымын жинап қою үшін, қуат сымын жинау түймесін басыңыз (Сурет 24).
- 3 Құралды тігінен қойыңыз. Құралға саптамасын орнату үшін, саптаманың шығып тұрған жағын сақтау ұясына енгізіңіз (Сурет 25).
- 4 Шаң сорғышты жинап қойғанда әрдайым үш белсенділікті қондырғыны кілем бағдарламасына қойюды ұмытпаңыз, сонда сіз щетка таспасын қайырылып кетуден сақтайсыз (Сурет 8).

Шаң дорбасын босату/алмастыру

Бір рет ғана қолданылатын шаң дорбасын тастар алдында немесе қайта қолданатын шаң дорбасын алмастырар алдында құралды сөндіріңіз.

Бір рет қолданылатын шаң дорбасын алмастыру

- Шаң дорбасы толы көрсеткішінің түсі тұрақты болып жанып тұрса, шаң дорбасын саптама еденге тигізілмеген кезде де ауыстыру керек (Сурет 26).

- 1 Оны ашу үшін, жабылғысын жоғары қарай тартыңыз (Сурет 27).
- 2 Шаң дорбасын ұстағышынан жоғары қарай тартып шығарып алыңыз (Сурет 28).

Шаң сорғыш дорбаны құралдан алып жатқанда оны тік ұстағаныңыз жөн.

- 3 Ұстағыштан толған шаң дорбасын алу үшін, картон биркасынан тартыңыз (Сурет 29).
- 4 Сіз осылай жасағанда, дорба автоматты түрде жабылады.

- 4 Жаңа шаң дорбасының картон ілмегінің алдын дорба ұстағышының екі тесігіне барынша итеріп салыңыз. (Сурет 30)

- 5 Шаң дорбасы ұстағышын қайтадан шаң сорғышқа салыңыз (Сурет 31).

Ескертпе: Егер шаң дорбасы салынбаған болса, сіз жапқышын жаба алмайсыз.

Қайта қолданылатын шаң дорбасын босату (тек кей елдерде ғана).

Кей елдерде, шаңсорғышпен қоса қайта қолданылатын шаң дорбалары да беріледі, оларды босатып, қайта қолдануға болады. Қайта қолдануға болатын шаң дорбаларын бір рет қана қолдануға болатын шаң дорбаларының орнына қолдануға болады. Қайта қолдануға болатын шаң дорбаларын босату үшін, тек қана «Бір рет қолдануға болатын шаң дорбаларын алмастыру» бөлігінде берілген нұсқауды орынданыз. Қайта қолданатын шаң жинағыш дорбаны босату:

- 1 Шаң дорбасының екі жағындағы сырғымасын сырғытыңыз.
- 2 Ішіндегі қоқысты қоқыс шелегіне сілкіп түсіріңіз.
- 3 Шаң дорбасын жабу үшін, сырғыманы шаң дорбасының астыңғы жиегіне дейін қайтадан сырғытыңыз.

Сүзгілерді тазалау және құту

Фильтрлерді тазалау немесе алмастырар алдында құралды міндетті түрде тоқтан суырыңыз.

Тұрақты мотор қорғауыш сүзгісі

Тұрақты Мотор Қорғауыш Фильтрін шаң дорбасын алмастырған сайын тазалап отырыңыз.

- 1 Шаң дорбасы ұстағышын дорбамен бірге шығарып алыңыз (Сурет 28).
- 2 Құралдан моторды қорғау фильтр орнын алыңыз. Фильтрді орнынан шығарыңыз. (Сурет 32)
- 3 Сүзгіні тазалау үшін, оны қоқыс шелегі үстінен сілкіңіз.
- 4 Таза фильтрді қайтадан фильтр ұстағышына салыңыз. Фильтр ұстағышының екі құлағын жоғары жағында дұрыстап бекітілгендігін қамтамасыз ету үшін, төмендегі төмпешектің артына бекітіңіз. Содан соң фильтр ұстағышын орнына түскенше итеріңіз («сырт» ете түседі) (Сурет 33).
- 5 Шаң дорбасы салынған ұстағышты қайтадан құрылғыға салыңыз.

Супер таза ауа сүзгілері (тек ерекше түрлерінде)

Құралдың артқы жағында орналасқан Super Clean Air Фильтрінде электровалентті талшықтар бар. Бұл талшықтар қолданылған ауадағы майда қоқыстардың ірілерін фильтрлейді.

Супер Таза Ауа фильтрін әр алты ай сайын алмастырып отырыңыз. Бұл фильтрді жууға болмайды.

- 1 Сүзгі торын ашыңыз (Сурет 34).
- 2 Ескі сүзгіні алып тастаңыз (Сурет 35).
- 3 Жаңа сүзгіні құрылғыға орнатыңыз.
- 4 Сүзгі торын жабыңыз («сырт» ете түседі) (Сурет 36).

Super Clean Air HEPA 12 /Ultra Clean Air HEPA 13 сүзгілері

Бұл құрылғы Super Clean Air HEPA 12 немесе Ultra Clean Air HEPA 13 сүзгісімен жабдықталған. Бұл сүзгілер құрылғының артында орналасқан. Олар барлық қоқыстардың 99,5% және 99,95%, тіпті мөлшері 0,0003 мм қоқыстарды сыртқа шығып жатқан ауадан ұстап қалады. Бұл сүзгілер тек үй қоқыстарын ғана ұстап қалмайды, ол сонымен қатар тыныс жолдары алергиясына себеп болатын шаң кенелері немесе олардың экскременттері тәріздес зиянды микроскопты зиянкестерді де ұстап қалады.

Ескертпе: Шаңсорғышыңыз тиімгі түрде шаң жинап, жоғарғы сапалы қызмет көрсетуіне кепілдік алу үшін, HEPA сүзгісін тек түпнұсқа Philips сүзгісінің тиісті түрімен ғана алмастырыңыз («Қосымша құралдарға тапсырыс беру» тарауын қараңыз).

Super Clean Air HEPA 12 сүзгісі

Super Clean Air HEPA 12 сүзгісін әр бір алты ай сайын ауыстырып тұрыңыз. Бұл сүзгіні жууға болмайды.

- 1 Сүзгі торын ашыңыз (Сурет 34).
- 2 Ескі сүзгіні алып тастаңыз (Сурет 35).
- 3 Жаңа сүзгіні құрылғыға орнатыңыз.
- 4 Сүзгі торын жауып, төменгі бұрыштарын сырт етіп түскенше итеріңіз (Сурет 36).

Жууға болатын Ultra Clean Air HEPA 13 сүзгісі

Жууға болатын Ultra Clean Air HEPA 13 сүзгісін әр 6 ай сайын тазалап отырыңыз. Жууға болатын Ultra Clean Air HEPA 13 сүзгісін ең көп дегенде 4 рет тазалауға болады. Сүзгіні 4 рет тазалағаннан соң, оны ауыстырыңыз.

- 1 Сүзгі торын ашыңыз (Сурет 34).
- 2 Жууға болатын HEPA 13 сүзгісін алыңыз (Сурет 35).
- 3 HEPA 13 сүзгісінің бүктелмелі жағын баяу ағып тұрған ыстық ағын су астында шайыңыз.
 - Сүзгінің бүктелген жағын жоғары қаратып ұстап, суды бүктемесіне параллельді етіп ағызыңыз. Сүзгіні ішіндегі жиналып қалған кір сумен ағып кететін бұрышта ұстаңыз (Сурет 37).
 - Сүзгіні 180° бұрап, суды керісінше ағызып жіберіңіз (Сурет 38).
 - Сүзгі толық тазаланғанша, осы әрекетті қайталай беріңіз.

Жуылатын сүзгіні щеткамен тазалауға болмайды (Сурет 39).

Ескертпе: Тазалау сүзгінің бастапқы түсін қалпына келтірмейді, бірақ сүзу қуатын қалпына келтіреді.

- 4 Абайлап сүзгі бетіндегі суды сілкіп жіберіңіз. Сүзгіні кем дегенде 2 сағат бойы кептіріңіз, содан соң оны қайтадан шаңсорғышқа орнатыңыз.
- 5 Сүзгіні қайтадан құрылғыға салыңыз. Сүзгі торын жауып, төменгі бұрыштарын сырт етіп орнына түскенше итеріңіз (Сурет 36).

Қосымша құралдарға тапсырыс беру

Шаң дорбаларын, фильтрлер немесе басқа керек-жарақтар алу кезінде қиындықтар болса, еліңіздегі Philips тұтынушыларды қолдау орталығымен байланысыңыз немесе дүниежүзілік кепілдік кітапшасын қараңыз.

Шаң дорбаларына тапсырыс беру

- Классикалық Philips s-bag™ синтетикалық шаң дорбаларына FC8021 түр нөмірі бойынша тапсырыс беруге болады.
- Philips Clinic s-bag™ жоғары фильтрациялы синтетикалық шаң дорбалары FC8022 үлгі нөмірімен қолжетімді болады.
- Жағымсыз иіске қарсы Philips s-bag™ синтетикалық шаң дорбалары FC8023 үлгі нөмірімен қолжетімді болады.

Сүзгілерге тапсырыс беру

- Супер Таза Ауа Фильтрлері FC8030 нөмірлі түрлеріне қамтамасыз етіледі.
- Жууға болмайтын Супер Таза Ауа HEPA 12 фильтрін FC8031 түрінің нөмірі бойынша сұраныс жасауға болады.
- Жууға болатын Ultra Clean Air HEPA 13 сүзгілеріне FC8038 түр нөмірі бойынша тапсырыс беруге болады.

Хош иісті түйіршіктерге тапсырыс беру

- 4 қорап хош иісті түйіршіктері бар алмастыру топтамасы FC8025 нөмірлі түрлеріне қамтамасыз етіледі.

Қоршаған орта

- Тозғаннан кейін құралды күнделікті үй қоқысымен бірге тастамай, арнайы қайта өңдеу орнына өткізіңіз. Осылайша қоршаған ортаны қорғауға септігіңізді тигізіңіз (Сурет 40).

Кепілдік және қызмет көрсету

Егер сізге ақпарат керек болса, немесе сізде шешілмеген мәселе болса, Philips'тің интернет бетіндегі www.philips.com веб-сайтына келіңіз, немесе өзіңіздің еліңіздегі Philips Тұтынушылар Орталығына телефон шалсаңыз болады (ол нөмірді сіз дүние жүзі бойынша берілетін кепілдік кітапшасынан табасыз). Сіздің еліңізде Тұтынушылар Қамқорлық Орталығы жоқ болған жағдайда өзіңіздің жергілікті Philips дилеріне арызданыңыз немесе Philips'тің Үйге арналған құралдар қызмет департаменті және Жеке Қамқор BV бөліміне арызданыңыз.

Ақаулықтарды жою

Бұл тарауда құралда пайда болуы мүмкін ең көп кездесетін ақаулықтар жинақталған. Егер төменде берілген ақпараттың көмегімен ақаулықты жоя алмасаңыз, еліңіздегі тұтынушы орталығына хабарласыңыз.

1 Сору қуаты әлсіз.

- A Шаң жинағыш дорбаны тексеріңіз, мүмкін ол толып кеткен болар. Егер қажет болса, бір рет қана қолданылатын шаң дорбасын алмастырыңыз, немесе қайта қолданылатын шаң дорбасын босатыңыз (тек кей елдерде ғана).
- B Басқа фильтрлерді алмастыру керек емеспе екендігін тексеріңіз. Қажет болса, сүзгілерді тазалаңыз немесе ауыстырыңыз.
- C Сору түймесі ең жоғарғы нұсқада тұр ма екендігін тексеріңіз.
- D Қондырғы, құбыр немесе шланг бітіп қалмағандығын тексеріңіз.
 - Тұрып қалған заттарды алып тастау үшін, бітіп қалған бөлікті ажыратып, керісінше қосыңыз (мүмкіндік болса). Шаң сорғышты қосып, тұрып қалған затты кері бағытта сору арқылы шығарып аласыз (Сурет 41).

Įvadas

Sveikiname įsigijus pirkinį ir sveiki atvykę į „Philips“! Norėdami naudotis visu „Philips“ palaikymu, savo gaminių registruokite adresu www.philips.com/welcome.

Bendras aprašymas (Pav. 1)

- 1 Aktyvaus kvapo kasetė
- 2 Siurbimo galios reguliavimo rankenėlė
- 3 Laido vyniojimo mygtukas
- 4 Įjungimo / išjungimo mygtukas
- 5 Dulkių maišelio prisipildymo indikatorius
- 6 Žarnos jungimo anga
- 7 Dangčio nuo dulkių atlaisvinimo auselė
- 8 Apsauginio variklio filtro laikiklis
- 9 Priekinė rankena
- 10 Išimama juostelė (tik kai kuriose šalyse)
- 11 Daugkartinis dulkių maišelis (tik kai kuriose šalyse)
- 12 Dulkių maišelio laikiklis
- 13 Sintetinis dulkių maišelis
- 14 Galinis ratukas
- 15 Priedų laikiklis (tik specifiniuose modeliuose)
- 16 Mažas antgalis
- 17 Siauras antgalis
- 18 Mažas šepetėlis (tik specifiniuose modeliuose)
- 19 Spyruoklinės spynelės mygtukas
- 20 Žarna su rankena
- 21 Kombinuotas antgalis
- 22 Svirtis, kilimų / kietų grindų režimų nustatymams įjungti
- 23 Trijų padėčių antgalis (tik specifiniuose modeliuose)
- 24 Svirtis, kilimų / kietų grindų režimų nustatymams įjungti
- 25 Stovėjimo / laikymo briauna
- 26 Šoninis šepetys
- 27 Priedų spaustukas (tik specifiniuose modeliuose)
- 28 Teleskopinis vamzdis
- 29 Filtro grotelės (atidarytos)
- 30 Maitinimo kištukas
- 31 Stovo įpjova
- 32 „Super Clean Air HEPA“ 12 arba „Ultra Clean Air HEPA“ 13 filtrai
- 33 Sukamasis ratukas
- 34 Laikymo įpjova
- 35 Informacijos apie tipą lentelė

Svarbu

Prieš naudodami prietaisą, atidžiai perskaitykite šį vadovą ir laikykite jį, kad galėtumėte pasinaudoti šia informacija vėliau.

Pavojus!

- Niekada nesiurbkite vandens ar kitų skysčių. Niekada nesiurbkite lengvai užsidegančių medžiagų ar nevisiškai atvėsusių pelenų.

Perspėjimas

- Prieš įjungdami prietaisą patikrinkite, ar ant prietaiso nurodyta įtampa atitinka vietinio tinklo įtampą.

- Nenaudokite prietaiso, jei jo kištukas, maitinimo laidas ar jis pats yra pažeisti.
- Jei pažeistas maitinimo laidas, vengiant rizikos, jį turi pakeisti „Philips“ darbuotojai, „Philips“ įgaliotasis techninės priežiūros centras arba kiti panašios kvalifikacijos specialistai.
- Šis prietaisas neskirtas naudoti asmenims (įskaitant vaikus) su ribotomis fizinėmis, sensorinėmis ar psichinėmis galimybėmis arba asmenims, neturintiems pakankamai patirties ir žinių, nebent juos prižiūri arba naudotis prietaisu apmoko už jų saugą atsakingas asmuo.
- Prižiūrėkite vaikus, kad jie nežaistų su prietaisu.
- Nenukreipkite žarnos, vamzdžio ar kito priedo į akis ar ausis, taip pat nekiškite į burną, kai jie prijungti prie dulkių siurblio, o dulkių siurblys įjungtas.

Įspėjimas

- Kai naudojate dulkių siurblių siurbti pelenams, smulkiam smėliui, kalkėms, cemento dulkėms ir panašioms medžiagoms, dulkių maišelio akutės gali užsikimšti. Todėl dulkių maišelio pripildymo indikatorius rodytų, kad dulkių maišelis pilnas. Pakeiskite vienkartinį dulkių maišelį ir išvalykite daugkartinį dulkių maišelį, net jeigu jis dar nėra pilnas (žr. skyrių „Dulkių maišelio keitimas / ištuštinimas“).
- Niekada nenaudokite prietaiso be apsauginio variklio filtro. Taip galima pakenkti varikliui ir sutrumpinti prietaiso naudojimo laiką.
- Naudokite tik tai „Philips s-bag“™ sintetinius dulkių maišelius arba pateiktą daugkartinį dulkių maišelį (tik kai kuriose šalyse).
- Permatomas ekranas pagamintas iš perdirbamo polikarbonato (>PC<).
- Triukšmo lygis: Lc = 77 dB (A)

Elektromagnetiniai laukai (EML)

Šis „Philips“ prietaisas atitinka visus elektromagnetinių laukų (EML) standartus. Tinkamai eksploatuojant prietaisą pagal šiame vartotojo vadove pateiktus nurodymus, remiantis dabartine moksline informacija, jį yra saugu naudoti.

Paruošimas naudoti

Žarna

- 1 Norėdami prijungti žarną, tvirtai įkiškite ją į dulkių siurblių (išgirsite spragtelėjimą) (Pav. 2).
- 2 Norėdami atjungti žarną, paspauskite mygtukus (1) ir ištraukite žarną iš prietaiso (2) (Pav. 3).

Vamzdis

- 1 Norėdami sujungti vamzdžius vieną su kitu ir su žarnos rankena, paspauskite spyruoklinės spynelės mygtuką. Tada įstatykite dalį su fiksavimo mygtuku į dalį su skylė ir pritaikykite fiksavimo mygtuką į skylę (išgirsite spragtelėjimą) (Pav. 4).
- 2 Norėdami atjungti vamzdį nuo rankenos, paspauskite spyruoklinės spynelės mygtuką ir nuimkite rankeną nuo vamzdžio.

Pastaba: Tuo pačiu būdu sujunkite ir atjunkite priedus.

Teleskopinis vamzdis (tik specifiniuose modeliuose)

- 1 Nustatykite sau patogią valymo vamzdžio ilgį (Pav. 5).

Trijų padėčių antgalis (tik specifiniuose modeliuose)

Trijų padėčių antgalis tinkamiausias kilimams ir nekiliminėms grindims valyti.

- Šoniniai šepetėliai surenka daugiau dulkių iš antgalio šonų, todėl galima geriau išvalyti vietas aplink baldus ir kitus daiktus (Pav. 6).
- Anga, esanti antgalio priekyje, susiurbia didesnes daleles (Pav. 7).

- 1 Norėdami valyti kietas grindis, koja paspauskite antgalio viršuje esančią svirtį, kad iš antgalio išlįstų šepetys (Pav. 8).
- 2 Iš angos išlįs šepetys, skirtas kietoms grindims valyti. Iš karto pakils ratukas, kad nesubraižytų grindų ir būtų lengviau manevruoti.
- 2 Valydami kilimus, koja paspauskite svirtinį jungiklį dar kartą (Pav. 9).
- 3 Šepetys sulįs į antgalio angą ir ratukas automatiškai nusileis.

Kombinuotas antgalis (tik specifiniuose modeliuose)

Kombinuotas antgalis gali būti naudojamas tiek kilimams, tiek kietoms grindų dangoms valyti.

- 1 Norėdami valyti kietas grindis, koja paspauskite antgalio viršuje esančią svirtį (Pav. 10).
- 2 Iš antgalio angos išlįs šepetys, skirtas kietoms grindims valyti.
- 2 Valydami kilimus, koja paspauskite svirtinį jungiklį dar kartą (Pav. 11).
- 3 Šepetys sulįs į antgalio angą.

Siauras antgalis, mažas antgalis ir šepetėlis

- 1 Siaurą antgalį (1), mažą antgalį (2) arba šepetėlį (tik specifiniai modeliai) (3) junkite tiesiai prie rankenos ar vamzdžio (Pav. 12).

Priedų spaustukas (tik specifiniuose modeliuose)

- 1 Užspauskite siaurą antgalį ir mažą antgalį į spaustuką.
- 2 Užspauskite priedų spaustuką ant vamzdžio (Pav. 13).

Priedų laikiklis (tik specifiniuose modeliuose)

- 1 Užspauskite priedų laikiklį ant rankenos (Pav. 14).
- 2 Užspauskite du priedus priedų laikiklyje:
 - Siauras antgalis ir mažas antgalis (Pav. 15).

Pastaba: Įsitikinkite, kad siurbimas atsidarantis iš mažo antgalio nukreiptas nuo laikiklio.

- Siauras antgalis ir šepetėlis (Pav. 16).

Pastaba: Įsitikinkite, kad siurbimas atsidarantis iš mažo antgalio nukreiptas į laikiklį.

Prietaiso naudojimas

- 1 Ištraukite laidą iš prietaiso ir įkiškite kištuką į sieninį el. lizdą.
- 2 Norėdami įjungti prietaisą, koja paspauskite prietaiso viršuje esantį įjungimo / išjungimo mygtuką (Pav. 17).
- 3 Siurbimo metu siurbimo galią galite reguliuoti rankenėle, esančia ant prietaiso viršaus (Pav. 18).
 - Didžiąsą siurbimo galią naudokite, siurbdami labai purvinius kilimus ir kietas grindis.
 - Mažiausią siurbimo galią naudokite, siurbdami užuolaidas, staltieses ir t.t.
- 4 Jei norite trumpam sustoti, įterpkite antgalio briauną į stovo įpjovą ir pastatykite vamzdį į patogią padėtį (Pav. 19).

Aromato reguliavimas (tik specifiniai modeliai)

Kvapiosios granulės pagamintos specialiai „Philips“ dulkių siurbliui. Savo siurbliui naudokite tik „Philips s-fresh“™ kvapiąsias granules.

Jei dulkių siurblys yra su aromato reguliavimo funkcija, saugokite jį nuo vaikų tiek siurbdami, tiek ir nesinaudodami prietaisu. Jei namuose yra mažų vaikų, dulkių siurbliū laikykite užrakintoje spintoje.

Granulės nėra valgomos.

Granulėms patekus į akis, nedelsdami praplaukite jas dideliu vandens kiekiu.

Kasetės pripildymas

- 1** Uždėkite nykštį ir rodomąjį pirštą ant kasetės šonų. Paspauskite diską (1) ir išimkite kasetę iš laikiklio (2) (Pav. 20).
- 2** Kasetės dangtį pašalinsite spausdami mažus paspaudimo taškus (1) ir nuimdami kasetės dangtį į viršų (2) (Pav. 21).
- 3** Atidarykite pakuotės viršuje esančią mažą angą.
- 4** Supilkite į kasetę vieną granulių pakuotę.
- 5** Kasetę uždarykite vėl uždėdami ant jos dangtelį (išgirsite spragtelėjimą).
- 6** Įdėkite kasetę į laikiklį (išgirsite spragtelėjimą). Tai padaryti galima tik vienu būdu (Pav. 22). Granules pakeiskite, kai kasetė nebeskleis jokio kvapo.

Aromato stiprumo nustatymas

- Aromato stiprumą galite reguliuoti stumdydami kasetę į priekį (stipriausias kvapas) ir atgal (silpniausias kvapas) (Pav. 23).
- Kai nenaudojate siurblio arba nenorite, kad būtų išskiriamas aromatas, pastumdami kasetę atgal, uždarykite ją taip, kad joje nebesimatytų kiaurymių.

Laikymas

- 1** Išjunkite prietaisą ir ištraukite laidą iš sieninio el. lizdo.
- 2** Paspauskite laido vyniojimo mygtuką, kad suvyniotumėte ištrauktą laido dalį (Pav. 24).
- 3** Prietaisą pastatykite statmenai. Norėdami prie prietaiso pritvirtinti antgalį, įstatykite antgalio briauną į laikymo įpjavą (Pav. 25).
- 4** Trijų padėčių antgalį visada laikykite kilimui valyti skirtame komplekte. Taip pat stenkitės, kad nesusilankstytų šepetio šeriai (Pav. 8).

Dulkių maišelio keitimas / ištuštinimas.

Prieš keisdami vienkartinį dulkių maišelį ar ištuštinami daugkartinį dulkių maišelį, visada ištraukite prietaisą iš lizdo.

Vienkartinio dulkių maišelio keitimas

- Dulkių maišelį keiskite, kai tik pasikeičia pilno dulkių maišelio indikatorius spalva, t. y. net ir tada, kai antgalis nėra prispaustas prie grindų (Pav. 26).

- 1** Atidarykite dangtį traukdami jį į viršų (Pav. 27).
- 2** Iš prietaiso iškelkite dulkių maišelio laikiklį (Pav. 28).

Įsitikinkite, kad keldami iš prietaiso dulkių maišelį laikote vertikaliai.

- 3** Pilną dulkių maišelį iš laikiklio išimsite traukdami už kartoninės kilpelės (Pav. 29).
- Kai tai padarysite, dulkių maišelis automatiškai užsisandarins.
- 4** Naujo maišelio kartono priekį kuo giliau įstumkite į du griovelius maišelio laikiklyje. (Pav. 30)
- 5** Padėkite dulkių maišelio laikiklį atgal į dulkių siurblių (Pav. 31).

Pastaba: Jei nebuvo įdėtas joks dulkių maišelis, jūs negalėsite uždaryti dangčio.

Daugkartinio dulkių maišelio ištuštinimas (tik kai kuriose šalyse)

Kai kuriose šalyse, prie šio dulkių siurblio pridedamas vienkartinis dulkių maišelis, kurį galima naudoti ir išvalyti pakartotinai. Vietoj vienkartinį dulkių maišelių galite naudoti daugkartinį dulkių maišelį. Norėdami išimti ir įdėti daugkartinį dulkių maišelį, sekite instrukcijas, pateiktas „Vienkartinio dulkių maišelio keitimas“ skyriuje.

Daugkartiniam naudojimui tinkamo maišelio ištuštinimas:

- 1** Nustumkite šalin nuo dulkių maišelio sandarinimo gnybtą.
- 2** Maišelio turinį iškratykite į šiukšlių dėžę.
- 3** Uždarykite maišelį, užstumdami sandarinimo gnybtą ant apatinio maišelio krašto.

Filtrų valymas ir priežiūra

Prieš valydami ar keisdami filtrus, visada išjunkite prietaisą iš elektros tinklo.

Nuolatinis apsauginis variklio filtras

Kiekvieną kartą keisdami dulkių maišelį, išvalykite apsauginį variklio filtrą.

- 1** Kartu su maišeliu išimkite dulkių maišelio laikiklį (Pav. 28).
- 2** Iš prietaiso išimkite apsauginio variklio filtro laikiklį. Išimkite filtrą iš laikiklio. (Pav. 32)
- 3** Pakratykite filtrą virš šiukšlių dėžės, kad jį išvalytumėte.
- 4** Įstatykite filtrą atgal į filtro laikiklį. Pridėkite dvi filtro laikiklio pakabas prie dugno briaunos tam, kad būtumėte tikri, jog jis idealiai tinka viršuje. Tada filtro laikiklį įstumkite atgal (išgirsite spragtelėjimą) (Pav. 33).
- 5** Dulkių maišelio laikiklį kartu su maišeliu įstatykite atgal į prietaisą.

„Super Clean Air“ filtras (tik specifiniuose modeliuose)

„Super Clean Air“ filtras, esantis prietaiso nugarinėje dalyje, sudarytas iš elektrostatiškai įkrauto pluošto. Šis pluoštas išleidžiamame ore sulaiko didelę mažesnių dalelių dalį. Super Clean Air filtra pakeiskite kas šešis mėnesius. Šis filtras neplaunamas.

- 1** Atidarykite filtro groteles (Pav. 34).
- 2** Išimkite seną filtrą (Pav. 35).
- 3** Į prietaisą įstatykite naują filtrą.
- 4** Uždarykite filtro groteles (pasigirs spragtelėjimas) (Pav. 36).

„Super Clean Air HEPA“ 12 arba „Ultra Clean Air HEPA“ 13 filtrai

Šis prietaisas yra su „Super Clean Air HEPA“ 12 arba „Ultra Clean Air HEPA“ 13 filtru. Šie filtrai yra įstatyti užpakalinėje prietaiso dalyje. Jie iš išleidžiamo oro atitinkamai gali pašalinti 99,5% ir 99,95% dalelių, mažesnių nei 0,0003 mm. Tai ne vien tik paprastos namų dulksės, bet ir kenksmingi mikroskopiniai parazitai, tokie, kaip dulkių erkės ir jų išmatos, sukeltantys kvėpavimo takų alergiją.

Pastaba: Kad užtikrintumėte optimalų dulkių išlaikymą ir dulkių siurblio efektyvumą, visada pakeiskite HEPA filtrą originaliu atitinkamo tipo Philips filtru (žr. skyrių „Prietaiso dalių užsakymas“).

Super Clean Air HEPA 12 filtras

Super Clean Air HEPA 12 filtrą pakeiskite kas šešis mėnesius. Šis filtras neplaunamas.

- 1** Atidarykite filtro groteles (Pav. 34).
- 2** Išimkite seną filtrą (Pav. 35).

3 Į prietaisą įstatykite naują filtrą.

4 Uždarykite filtro groteles ir spauskite kampus, kol išgirsite spragtelėjimą (Pav. 36).

Plaunamas Ultra Clean Air HEPA 13 filtras

Valykite plaunamą „Ultra Clean Air HEPA 13“ filtrą kas 6 mėnesius. Plaunamą „Ultra Clean Air HEPA 13“ filtrą daugiausiai galite išvalyti 4 kartus. Pakeiskite filtrą, kai jis bus išvalytas 4 kartus.

1 Atidarykite filtro groteles (Pav. 34).

2 Išimkite plaunamą „HEPA 13“ filtrą (Pav. 35).

3 Praskalaukite klostuotą „HEPA 13“ filtro pusę po silpna karšta srove.

- Laikykite filtrą taip, kad klostuota pusė būtų viršuje, o vanduo bėgtų lygiagrečiai į klostes. Laikykite filtrą tokiu kampu, kad vanduo išplautų purvą klosčių viduje (Pav. 37).
- Pasukite filtrą 180 laipsnių kampu ir leiskite klostėse vandeniui bėgti priešinga kryptimi (Pav. 38).
- Tęskite, kol filtras bus švarus.

Niekada nevalykite plaunamo filtro šepetčiu (Pav. 39).

Pastaba: Valymas neatkuria pradinės filtro spalvos, bet atkuria jo filtravimo galingumą.

4 Atsargiai nukratykite vandenį nuo filtro paviršiaus. Leiskite filtrui džiuoti mažiausiai 2 valandas prieš įdėdami jį atgal į dulkių siurbį.

5 Įdėkite filtrą atgal į prietaisą. Uždarykite filtro groteles ir spauskite kampus, kol išgirsite spragtelėjimą (Pav. 36).

Priedų užsakymas

Jei kyla sunkumų įsigyjant dulkių maišelių, filtrų ar kitų šio prietaiso priedų, kreipkitės į savo šalies „Philips“ klientų aptarnavimo centrą arba informacijos žr. visame pasaulyje galiojančios garantijos lankstinuke.

Dulkių maišelių užsakymas

- „Philips Classic s-bag“™ sintetinių dulkių maišelių tipo numeris FC8021.
- „Philips Clinic s-bag“™ didžiausio filtravimo sintetinių dulkių maišelių tipo numeris FC8022.
- „Philips Anti-Odour s-bag“™ sintetinių dulkių maišelių tipo numeris FC8023.

Filtrų užsakymas

- „Super Clean Air“ filtrų tipo numeris yra FC8030.
- Neplaunamų „Super Clean Air HEPA 12“ filtrų modelių numeris yra FC8031.
- Plaunamų Ultra Clean Air HEPA 13 filtrų numeris yra FC8038.

Kvapiųjų granulių užsakymas

- Pakeitimo rinkinio, kuriame yra 4 kvapiųjų granulių pakuotės, tipo numeris FC8025.

Aplinka

- Susidėvėjusio prietaiso neišmeskite su įprastomis buitinėmis atliekomis, o nuneškite jį į oficialų surinkimo punktą perdirbti. Taip prisidėsite prie aplinkosaugos (Pav. 40).

Garantija ir techninis aptarnavimas

Jei jums reikalinga techninė priežiūra ar informacija arba jei kilo problemų, apsilankykite „Philips“ svetainėje www.philips.com arba susisiekite su savo šalies „Philips“ klientų aptarnavimo centru (jo telefono numerį rasite visame pasaulyje galiojančios garantijos lankstinuke). Jei „Philips“ klientų aptarnavimo centro jūsų šalyje nėra, kreipkitės į vietinį „Philips“ atstovą.

Greitas trikčių šalinimas

Šiame skyriuje apibendrinamos problemos, dažniausiai pasitaikančios naudojantis šiuo prietaisu. Jei žemiau pateikiama informacija nepadės išspręsti problemos, kreipkitės į jūsų šalyje esantį Pagalbos vartotojams centrą.

1 Nepakankama siurbimo galia.

A Patikrinkite, ar dulkių maišelis nėra pilnas.

Jei reikia, pakeiskite vienkartinį dulkių maišelį arba ištuštinkite daugkartinį dulkių maišelį (tik kai kuriose šalyse).

B Patikrinkite, ar nereikia išvalyti ar pakeisti filtrų.

Jei reikia, išvalykite arba pakeiskite filtrus.

C Patikrinkite, ar galios reguliavimo rankenėlė yra maksimalaus nustatymo padėtyje.

D Patikrinkite, ar antgalis, vamzdis arba žarna nėra užsikimšę.

- Norėdami išimti įsiurbtą daiktą, atjunkite užsikimšusią dalį ir prijunkite ją (kuo toliau) kitu galu. Įjunkite dulkių siurbį, kad oras per užsikimšusią dalį eitų priešinga kryptimi (Pav. 41).

Ievads

Apsveicam ar pirkumu un laipni lūdzam Philips! Lai pilnībā gūtu labumu no Philips piedāvātā atbalsta, reģistrējiet savu izstrādājumu www.philips.com/welcome.

Vispārējs apraksts (Zīm. 1)

- 1 Active Fragrance kasetne
- 2 Sūkšanas jaudas poga
- 3 Vada saritināšanas poga
- 4 Ieslēgšanas/izslēgšanas poga
- 5 Putekļu maisiņa pilnuma indikators
- 6 Šļūtenes savienotājatvere
- 7 Putekļu apvāka atlaides poga
- 8 Motora aizsargfiltra turētājs
- 9 Priekšējais rokturis
- 10 Noņemama loksne (tikai dažās valstīs)
- 11 Atkārtoti izmantojams putekļu maisiņš (tikai dažās valstīs)
- 12 Putekļu maisiņa turētājs
- 13 Sintētiskais putekļu maisiņš
- 14 Aizmugurējais ritenis
- 15 Piederumu turētājs (tikai atsevišķiem modeļiem)
- 16 Mazs uzgalis
- 17 Šaurās vietās ievietojams uzgalis
- 18 Mazā suka (tikai atsevišķiem modeļiem)
- 19 Atsperes noslēgšanas poga
- 20 Šļūtene ar rokturi
- 21 Apvienots uzgalis
- 22 Paklāja/cietu grīdas segumu iestatījumu uzgaļa slēdzis
- 23 Tri-Active uzgalis (tikai atsevišķiem modeļiem)
- 24 Paklāja/cietu grīdas segumu iestatījumu uzgaļa slēdzis
- 25 Novietošanas/glabāšanas izvirkājums
- 26 Sānu suka
- 27 Piederumu skava (tikai atsevišķiem modeļiem)
- 28 Teleskopiskā caurule
- 29 Filtra restītes (atvērtas)
- 30 Elektrības kontaktdakša
- 31 Novietošanas vieta
- 32 Super Clean Air HEPA 12 filtrs/Ultra Clean Air HEPA 13 Filtrs
- 33 Grozāmais ritenis
- 34 Glabāšanas vieta
- 35 Modeļa plāksnīte

Svarīgi

Pirms ierīces lietošanas uzmanīgi izlasiet šo lietošanas pamācību un saglabājiet to, lai vajadzības gadījumā varētu ieskatīties tajā arī turpmāk.

Briesmas

- Nekādā gadījumā neuzsūciet ūdeni vai kādu citu šķidrumu. Neuzsūciet viegli uzliesmojošas vielas vai pelnus, kamēr tie nav atdzisuši.

Brīdinājums

- Pirms ierīces pievienošanas elektrotīklam pārbaudiet, vai uz tās norādītais spriegums atbilst elektrotīkla spriegumam jūsu mājā.

- Neizmantojiet ierīci, ja ir bojāta kontaktdakša, elektrības vads vai pati ierīce.
- Ja elektrības vads ir bojāts, tas jānomaina Philips pilnvarota servisa centra darbiniekiem vai līdzīgi kvalificētām personām, lai izvairītos no briesmām.
- Šo ierīci nevar izmantot personas (tai skaitā bērni) ar fiziskiem, maņu vai garīgiem traucējumiem vai ar nepietiekamu pieredzi un zināšanām, kamēr par viņu drošību atbildīgā persona nav īpaši viņus apmācījusi izmantot šo ierīci.
- Jānodrošina, lai ar ierīci nevarētu rotaļāties mazi bērni.
- Nevērsiet šļūteni, cauruli vai kādu citu piederumu pret acīm vai ausīm kā arī nelieciet tos savā mutē, kad tie ir pievienoti ieslēgtam putekļsūcējam.

Ievērbai

- Kad izmantojat putekļu sūcēju, lai sūktu pelnus, smiltis, kaļķus, cementa putekļus un līdzīgas vielas, putekļu maisiņa poras nosprostojas. Rezultātā putekļu maisiņa pilnuma indikators norādīs, ka putekļu maisiņš ir pilns. Nomainiet vienreizlietojamo putekļu maisiņu un iztukšojiet atkārtoti izmantojamo putekļu maisiņu, pat ja tas nav pilns (skatiet nodaļu 'Nomainīšana/putekļu maisiņa iztukšošana').
- Nekādā gadījumā nelietojiet putekļsūcēju bez motora aizsargfiltra. Pretējā gadījumā var tikt bojāts motors un ierīces darbmūžs var saīsināties.
- Izmantojiet tikai Philips s-bag™ formas sintētiskos putekļu maisiņus vai atkārtoti izmantojamo putekļu maisiņu (tikai atsevišķās valstīs).
- Caurspīdīgais ekrāna panelis ir izgatavots no atkārtoti pārstrādājama polikarbonāta (>PC<).
- Trokšņa līmenis: Lc = 77 dB (A)

Elektromagnētiskie Lauki (EMF)

Ši Philips ierīce atbilst visiem standartiem saistībā ar elektromagnētiskiem laukiem (EMF). Ja rīkojaties atbilstoši un saskaņā ar instrukcijām šajā rokasgrāmatā, ierīce ir droši izmantojama saskaņā ar mūsdienās pieejamajiem zinātniskiem datiem.

Sagatavošana lietošanai

Šļūtene

- 1** Lai pievienotu šļūteni, cieši iespiediet to ierīcē (atskan klikšķis) (Zīm. 2).
- 2** Lai atvienotu šļūteni no ierīces, piespiediet taustiņus (1) un izvelciet šļūteni no ierīces (2) (Zīm. 3).

Caurule

- 1** Lai savienotu abas caurules daļas vienu ar otru un tām pievienotu šļūtenes rokturi, nospiediet atsperes noslēgšanas pogu. Tad ievietojiet daļu ar atsperes noslēgšanas pogu daļā ar caurumu un ievietojiet atsperes noslēgšanas pogu caurumā (atskan klikšķis) (Zīm. 4).
- 2** Lai atvienotu cauruli no roktura, piespiediet automātisko atsperes slēdzi un izvelciet rokturi no caurules.

Piezīme. Piestipriniet un noņemiet piederumus tādā pašā veidā.

Teleskopiskā caurule (tikai atsevišķiem modeļiem)

- 1** Strādāt ar putekļu sūcēju būs daudz ērtāk, ja lietosiet teleskopisko cauruli ar maināmu garumu (Zīm. 5).

Tri-Active uzgalis (tikai atsevišķiem modeļiem)

Tri-Active uzgalis ir paredzēts gan paklāju, gan cietu grīdas segumu tīrīšanai.

- Sānu sukuks uztver vairāk putekļu un netīrumu uzgaļa malās un atvieglo tīrīšanu gar mēbelēm un citiem priekšmetiem (Zīm. 6).
- Atvere uzgaļa priekšpusē ļauj uzsūkt lielākas daļiņas (Zīm. 7).

- 1** Lai tīrītu cietās grīdas, ar kāju nospiediet slēdzi uzgaļa virspusē (Zīm. 8).
 - ▶ No apvalka iznāk ārā sukas josla cieto grīdu tīrīšanai. Tajā pat laikā tiek pacelts ritentiņš, lai pasargātu no skrāpēšanas un palielinātu manevrēšanas spēju.
- 2** Lai tīrītu paklājus, nospiediet vēlreiz slēdzi (Zīm. 9).
 - ▶ Sukas josla pazūd uzgaļa apvalkā un ritentiņš automātiski tiek nolaists.

Kombinētais uzgali (tikai atsevišķiem modeļiem)

Kombinēto uzgali var izmantot gan paklāju, gan cieta seguma grīdu tīrīšanai.

- 1** Lai tīrītu cietās grīdas, ar kāju nospiediet slēdzi uzgaļa virspusē (Zīm. 10).
 - ▶ No apvalka iznāk ārā sukas josla cieto grīdu tīrīšanai.
- 2** Lai tīrītu paklājus, nospiediet vēlreiz slēdzi (Zīm. 11).
 - ▶ Sukas josla pazūd uzgaļa apvalkā.

Šaurais uzgalis, mazais uzgalis un mazā suka

- 1** Pievienojiet šaurās vietās ievietojamo uzgali (1), mazo uzgali (2) vai mazo birsti (tikai atsevišķiem modeļiem) (3) tieši caurules rokturim (Zīm. 12).

Piederumu skava (tikai atsevišķiem modeļiem)

- 1** Uzspiediet šaurās vietās ievietojamo uzgali un mazo uzgali uz skavas.
- 2** Nospiediet piederuma skavu uz caurules (Zīm. 13).

Piederumu turētājs (tikai atsevišķiem modeļiem)

- 1** Nospiediet piederuma turētāju uz roktura (Zīm. 14).
- 2** Nospiediet abus piederumus piederuma turētājā:
 - Šaurais un mazais uzgalis (Zīm. 15).

Piezīme. Pārlicinieties, ka mazā uzgaļa sūkšanas atvērums ir pavērsts prom no turētāja.

- Šaurais uzgalis un mazā suka (Zīm. 16).

Piezīme. Pārlicinieties, ka mazās sukas sūkšanas atvērums ir pavērsts pret turētāju.

Ierīces lietošana

- 1** Izvelciet elektrības vadu no ierīces un iespraudiet elektrības vada kontaktdakšu elektrotīkla kontaktligzdā.
- 2** Nospiediet ieslēgšanas/izslēgšanas slēdzi ierīces virspusē ar pēdu, lai ieslēgtu ierīci (Zīm. 17).
- 3** Sūcot putekļus, sūkšanas jaudu iespējams noregulēt ar pārslēgu ierīces augšpusē (Zīm. 18).
 - Lai tīrītu īpaši netīrus paklājus un cietās grīdas, izmantojiet maksimālo sūkšanas jaudu.
 - Lai tīrītu aizkarus, galdautes u. tml. Izmantojiet minimālo sūkšanas jaudu.
- 4** Ja vēlaties uz brīdi pārtraukt darbu, ievietojiet izvīzījumu uz uzgaļa novietošanas vietā, lai novietotu cauruli ērtā pozīcijā (Zīm. 19)

Active Fragrance vadība (tikai atsevišķiem modeļiem)

Aromātiskās granulas ir īpaši izgatavotas izmantošanai Philips putekļsūcējā. Šajā putekļsūcējā izmantojiet tikai Philips s-fresh™ aromātiskās granulas.

Ja putekļu sūcējam ir aromāta izplatīšanas aprīkojums, glabājiet to bērniem nepieejamā vietā gan lietošanas laikā, gan pēc tās. Ja mājās ir mazi bērni, glabājiet putekļu sūcēju aizslēdzamā skapī.

Aromātiskās granulas nav ēdamas.

Ja tās nokļūst acīs, nekavējoties izskalojiet acis ar lielu daudzumu ūdens.

Kasetes uzpildīšana

- 1** Novietojiet savu iekšējo un rādītājpirkstu abās kasetnes pusēs. Nospiediet disku (1) un izceliet kasetni no turētāja (2) (Zīm. 20).
- 2** Lai noņemtu kasetnes vāciņu, ar spēku nospiediet mazos nospiežamos punktus (1) un tad pavelciet vāciņu uz augšu (2) (Zīm. 21).
- 3** Atveriet iesaiņojuma atvērumu tā augšpusē.
- 4** Piepildiet kaseti ar vienas aromātisko granulu paciņas saturu.
- 5** Aizveriet kaseti, uzliekot vāciņu atpakaļ uz tās (atskan klikšķis).
- 6** No jauna ievietojiet kaseti turētājā (atskan klikšķis). To var ievietot tikai vienā noteiktā stāvoklī (Zīm. 22).

Nomainiet granulas, kad kasete vairs neizdala nekādu aromātu.

Aromāta izdalīšanās līmeņa izvēle

- Aromāta stipruma līmeni iespējams noregulēt, pagriežot kaseti uz priekšu (maksimāla aromāta izdalīšanās) un atpakaļ (minimāla aromāta izdalīšanās) (Zīm. 23).
- Kad novietojat putekļu sūcēju glabāšanā vai nevēlaties aromāta izplatīšanos, aizveriet kaseti, pagriežot to atpakaļ tā, lai kasetes atveres nebūtu redzamas.

Uzglabāšana

- 1** Izslēdziet ierīci un izvelciet elektrības vada kontaktdakšu no sienas kontaktligzdas.
- 2** Nospiediet vada saritināšanas pogu, lai saritinātu elektrības vadu (Zīm. 24).
- 3** Novietojiet ierīci stateniskā stāvoklī. Lai ierīcei pievienotu uzgali, ievietojiet izvirkzījumu uz uzgaļa tā uzglabāšanas spraugā (Zīm. 25).
- 4** Novietojot putekļu sūcēju glabāšanā, vienmēr noregulējiet Tri-Active uzgali paklāju tīrīšanas stāvoklī. Uzmanieties arī, lai sānu sukas netiktu saliektas (Zīm. 8).

Putekļu maisiņa maiņa/iztukšošana

Vienmēr atvienojiet iekārtu no elektrotīkla pirms nomainiet vienreizlietojamo putekļu maisiņu vai iztukšojiet atkārtoti lietojamo putekļu maisiņu.

Vienreizlietojamā putekļu maisiņa nomaīņa

- Nomainiet putekļu maisiņu, tiklīdz norāde, ka putekļu maisiņš ir pilns, pastāvīgi izgaismojas citā krāsā, t. i., pat tad, kad uzgalis neatrodas uz grīdas (Zīm. 26).

- 1** Pavērsiet vāku augšup, lai to atvērtu (Zīm. 27).
 - 2** Izņemiet putekļu maisiņa turētāju no ierīces (Zīm. 28).
- Ņemot putekļu maisiņu ārā no ierīces, turiet to taisni.
- 3** Pavelciet aiz kartona birkas, lai izņemtu pilno putekļu maisiņu no turētāja (Zīm. 29).
 ▶ Tādējādi putekļu maisiņš automātiski tiek cieši aizvērts.
 - 4** Iebīdīet jaunā putekļu maisiņa kartona priekšpusi pēc iespējas dziļāk putekļu maisiņa turētāja rievās. (Zīm. 30)
 - 5** Ievietojiet putekļu maisiņu atpakaļ putekļu sūcējā (Zīm. 31).

Piezīme. Ja nav ievietots neviens putekļu maisiņš, Jūs nevarat aizvērt vāku.

Atkārtoti lietojamo putekļu maišņu iztukšošana (tikai dažās valstīs)

Dažās valstīs šis puteklsūcējs nāk komplektācijā ar atkārtoti lietojamo putekļu maišņu, kuru var izmantot un iztukšot vairākas reizes. Jūs varat lietot atkārtoti lietojamo putekļu maišņu vienreizlietojamo putekļu maišņu vietā.

Lai izņemtu un ievietotu atkārtoti izmantojamo putekļu maišņu, vienkārši sekojiet instrukcijām "Vienreizlietojamā putekļu maišņa nomaīņa".

Lai iztukšotu atkārtoti izmantojamo putekļu maišņu:

- 1 Pavirziet skavu uz putekļu maišņa sāniem.
- 2 Izkratiet maišņa saturu atkritumu tvertnē.
- 3 Aizveriet putekļu maišņu, pārbīdot skavu atpakaļ uz putekļu maišņa apakšējās malas.

Filtru tīrīšana un apkope

Vienmēr atvienojiet iekārtu no elektrotīkla, pirms maināt vai tīrīt filtrus.

Pastāvīgais motora aizsargfiltrs

Iztīriet pastāvīgo motora aizsargfiltru katru reizi, kad nomaināt putekļu maišņu.

- 1 Noņemiet putekļu maišņa turētāju kopā ar putekļu maišņu (Zīm. 28).
- 2 Izņemiet motora aizsargfiltra turētāju no ierīces. Izņemiet filtru no turētāja. (Zīm. 32)
- 3 Izpuriniet filtru virs atkritumu tvertnes, lai to iztīrītu.
- 4 Iespiediet iztīrīto filtru atpakaļ filtra turētājā. Novietojiet abus filtra turētāja izciļņus aiz apakšējās rievās un pārliecinieties, vai tas labi pieguļ augšpusē. Tad iespiediet filtra turētāju vietā (atskan klikšķis) (Zīm. 33).
- 5 Ielieciet putekļu maišņa turētāju kopā ar putekļu maišņu atpakaļ ierīcē.

Super Clean Air filtrs (tikai atsevišķiem modeļiem)

Super Clean Air filtrs, kas atrodas ierīces aizmugurē ir aprīkots ar elektrostātiski uzlādētām šķiedrām. Šis šķiedras atfiltrē lielāko daļu mazo putekļu daļiņu no gaisa, kas izplūst no ierīces. Nomainiet Super Clean Air filtru reizi sešos mēnešos. Šis filtrs nav mazgājams.

- 1 Atveriet filtra nodalījumu (Zīm. 34).
- 2 Izņemiet veco filtru (Zīm. 35).
- 3 Ielieciet ierīcē jauno filtru.
- 4 Aizveriet filtra restītes (atskan klikšķis) (Zīm. 36).

Super Clean Air HEPA 12 filtrs/Ultra Clean Air HEPA 13 Filtrs

Šī ierīce ir aprīkota ar Super Clean Air HEPA 12 filtru vai ar Ultra Clean Air HEPA 13 filtru. Šie filtri atrodas ierīces aizmugurē. Tie ir spējīgi likvidēt no 99,5% un 99,95%, attiecīgi līdz pat 0,0003mm izmēru daļiņām no izvadītā gaisa. Tas ietver ne tikai parastos mājas putekļus, bet arī kaitīgus mikroskopiskus kaitēkļus, piemēram, putekļu ērcīti un to ekskrementus, kas ir labi zināmi elpošanas ceļu alerģiju izraisītāji.

Piezīme. Lai nodrošinātu optimālu putekļu aizturi, vienmēr nomainiet HEPA filtru ar pareiza tipa oriģinālu Philips filtru (skatīt nodaļu "Piederumu pasūtīšana").

Super Clean Air HEPA 12 filtrs

Nomainiet Super Clean Air HEPA 12 filtru reizi sešos mēnešos. Šis filtrs nav mazgājams.

- 1 Atveriet filtra nodalījumu (Zīm. 34).

- 2** Izņemiet veco filtru (Zīm. 35).
- 3** Ielieciet ierīcē jauno filtru.
- 4** Aizveriet filtra restītes un spiediet apakšējās malas, līdz tās nostiprinās (Zīm. 36).

Mazgājams Ultra Clean Air HEPA 13 filtrs

Tīriet mazgājamo Super Clean Air HEPA 13 filtru reizi 6 mēnešos. Jūs varat tīrīt mazgājamo Super Clean Air HEPA 13 filtru maksimums 4 reizes. Nomainiet filtru pēc tam, kad tas ir ticis mazgāts 4 reizes.

- 1** Atveriet filtra nodalījumu (Zīm. 34).
- 2** Izņemiet mazgājamo HEPA 13 filtru (Zīm. 35).
- 3** Izskalojiet HEPA 13 filtra plisēto pusi zem karsta lēni tekoša krāna ūdens.
 - Turiet filtru tā, lai plisētā puse ir uz augšu un ūdens plūst paralēli filtra ielocēm. Turiet filtru tādā leņķī, lai ūdens aizskalo ielocēs esošos netīrumus (Zīm. 37).
 - Pagrieziet filtru par 180° un ļaujiet ūdenim plūst gar ielocēm pretējā virzienā (Zīm. 38).
 - Turpiniet šo procesu, kamēr filtrs ir tīrs.

Nekad netīriet mazgājamo filtru ar birsti (Zīm. 39).

Piezīme. Tīršana neatjauno filtra oriģinālo krāsu, bet tā atjauno filtrācijas jaudu.

- 4** Rūpīgi nopuriniet ūdeni no filtra virsmas. Ļaujiet filtram žūt vismaz 2 stundas pirms ievietojat to atpakaļ putekļusūcējā.
- 5** Ievietojiet filtru atpakaļ iekārtā. Aizveriet filtra restītes un nospiediet pogas stūrus, līdz tie noklikšķ (Zīm. 36).

Piederumu nomaīņa

Ja rodas problēmas ar šīs ierīces putekļu maisiņu, filtru vai citu piederumu iegādi, lūdzu, sazinieties ar Philips Klientu centru savā valstī vai skatiet pasaules garantijas brošūru.

Jaunu putekļu maisiņu iegāde

- Philips Classic s-bag™ sintētiskā putekļu maisiņa modeļa numurs ir FC8021.
- Philips Clinic s-bag™ augstas filtrācijas pakāpes sintētiskā putekļu maisiņa modeļa numurs ir FC8022.
- Philips Anti-Odour s-bag™ sintētiskā putekļu maisiņa modeļa numurs ir FC8023.

Jaunu filtru iegāde

- Super Clean Air filtra modeļa numurs ir FC8030.
- Nemazgājami Super Clean Air HEPA 12 filtri ir pieejami zem modeļa numura FC8031.
- Mazgājami Ultra Clean Air HEPA 13 filtri ir pieejami zem modeļa numura FC8038.

Aromātisko granulu pasūtīšana

- Aizstāšanas komplekta, kurā ir četras paciņas smaržvielu granulu, modeļa numurs ir FC8025.

Vides aizsardzība

- Pēc ierīces kalpošanas laika beigām, neizmetiet to kopā ar sadzīves atkritumiem, bet nododiet to oficiālā savākšanas punktā pārstrādei. Tādā veidā jūs palīdzēsiet saudzēt apkārtējo vidi (Zīm. 40).

Garantija un apkalpošana

Ja ir nepieciešams serviss vai informācija, vai palīdzība, lūdzu, apmeklējiet Philips tīmekļa vietni www.philips.com vai sazinieties ar Philips Klientu apkalpošanas centru savā valstī (tā tālruna numurs atrodams vispasaules garantijas brošūrā). Ja jūsu valstī nav Klientu apkalpošanas centra, griezieties pie vietējā Philips izplatītāja.

Kļūmju novēršana

Šajā nodaļā ir apkopotas visizplatītākās problēmas, ar kurām varat sastapties, izmantojot ierīci. Ja nevarat tās atrisināt, izmantojot zemāk redzamo informāciju, sazinieties ar savas valsts Klientu apkalpošanas centru.

1 Sūkšanas jauda nav pietiekama.

A Pārbaudiet putekļu maisiņu, vai tas nav pilns.

Ja nepieciešams, nomainiet vienreizlietojamo putekļu maisiņu vai iztukšojiet atkārtoti lietojamo putekļu maisiņu (tikai dažās valstīs).

B Pārbaudiet, vai filtri nav jātīra vai jāmaina.

Nepieciešamības gadījumā, iztīriet vai nomainiet filtrus.

C Pārbaudiet, vai sūkšanas jaudas slēdzis ir noregulēts maksimālajā stāvoklī.

D Pārbaudiet, vai uzgalis, caurule, šļūtene nav aizsprostoti.

- Lai iztīrītu aizsprostojumu, atvienojiet nosprostoto detaļu un, pievienojiet to otrādi (pēc iespējas tālāk). Ieslēdziet putekļu sūcēju, lai gaisa plūsma izsūktu aizsprostojumu radījušos materiālus pretējā virzienā (Zīm. 41).

Wprowadzenie

Gratulujemy zakupu i witamy wśród użytkowników produktów Philips! Aby w pełni skorzystać z oferowanej przez firmę Philips pomocy, zarejestruj swój produkt na stronie www.philips.com/welcome.

Opis ogólny (rys. 1)

- 1 Wkład zapachowy Active Fragrance
- 2 Pokrętło mocy ssania
- 3 Przycisk zwijania przewodu sieciowego
- 4 Wylącznik
- 5 Wskaźnik zapełnienia worka na kurz
- 6 Otwór złączki węża
- 7 Zacisk zwalnający pokrywkę chroniącą przed kurzem
- 8 Uchwyt filtra ochronnego silnika
- 9 Uchwyt przedni
- 10 Wyjmowany pasek (tylko w niektórych krajach)
- 11 Worek na kurz wielokrotnego użytku (tylko w niektórych krajach)
- 12 Uchwyt worka na kurz
- 13 Syntetyczny worek na kurz
- 14 Kółko tylne
- 15 Uchwyt na akcesoria (tylko wybrane modele)
- 16 Nasadka mała
- 17 Szczelinówka
- 18 Szczotka mała (tylko wybrane modele)
- 19 Sprężynowy przycisk blokujący
- 20 Wąż z uchwytem
- 21 Nasadka uniwersalna
- 22 Przełącznik nasadki do ustawień na dywany/twarde podłogi
- 23 Nasadka Tri-Active (tylko wybrane modele)
- 24 Przełącznik nasadki do ustawień na dywany/twarde podłogi
- 25 Krawędź mocująca / do przechowywania
- 26 Szczotka boczna
- 27 Zacisk na akcesoria (tylko wybrane modele)
- 28 Rura teleskopowa
- 29 Kratka filtra (otwarta)
- 30 Wtyczka przewodu sieciowego
- 31 Szczelina do mocowania rury
- 32 Filtr Super Clean Air HEPA 12 lub Ultra Clean Air HEPA 13
- 33 Kółko obrotowe
- 34 Szczelina do przechowywania
- 35 Tabliczka znamionowa

Ważne

Przed pierwszym użyciem urządzenia zapoznaj się dokładnie z jego instrukcją obsługi i zachowaj ją na wypadek konieczności użycia w przyszłości.

Niebezpieczeństwo

- Nie wolno używać urządzenia do zasysania wody ani innych płynów. Nie wolno też zasysać gorącego popiołu.

Ostrzeżenie

- Przed podłączeniem urządzenia upewnij się, że napięcie podane na urządzeniu jest zgodne z napięciem w sieci elektrycznej.
- Nie używaj urządzenia, jeśli uszkodzona jest wtyczka, przewód sieciowy lub samo urządzenie.
- Ze względów bezpieczeństwa wymianę uszkodzonego przewodu sieciowego należy zlecić autoryzowanemu centrum serwisowemu firmy Philips lub odpowiednio wykwalifikowanej osobie.
- Urządzenie nie jest przeznaczone do użytku przez osoby (w tym dzieci) o ograniczonych zdolnościach fizycznych, sensorycznych lub umysłowych, a także nieposiadające wiedzy lub doświadczenia w użytkowaniu tego typu urządzeń, chyba że będą one nadzorowane lub zostaną poinstruowane na temat korzystania z tego urządzenia przez opiekuna.
- Nie pozwalaj dzieciom bawić się urządzeniem.
- Nie należy kierować węża, rury ani żadnego z pozostałych akcesoriów w stronę oczu lub uszu, ani też wkładać ich do ust, jeśli podłączone są do włączonego odkurzacza.

Uwaga

- Kiedy używasz odkurzacza do odkurzania popiołu, drobnego piasku, wapna, cementu i innych podobnych substancji, pory worka mogą się zatkać. Wskutek tego wskaźnik zapelnienia worka na kurz będzie sygnalizował, że worek jest pełen. Wymień worek jednorazowy lub opróżnij worek wielokrotnego użytku, nawet jeśli nie jest on jeszcze pełen (patrz rozdział „Wymiana i opróżnianie worka na kurz”).
- Nigdy nie włączaj urządzenia bez filtra ochronnego silnika. W przeciwnym wypadku może dojść do uszkodzenia silnika i skrócenia okresu eksploatacji urządzenia.
- Korzystaj wyłącznie z syntetycznych worków na kurz Philips s-bag™ lub dołączonych worków wielokrotnego użytku (tylko w niektórych krajach).
- Półprzezroczysty wyświetlacz jest wykonany z poliwęglanu (>PC<), który nadaje się do ponownego przetworzenia.
- Poziom hałasu: Lc = 77 dB (A)

Pola elektromagnetyczne (EMF)

Niniejsze urządzenie firmy Philips spełnia wszystkie normy dotyczące pól elektromagnetycznych. Jeśli użytkownik odpowiednio się z nim obchodzi i używa go zgodnie z zaleceniami zawartymi w instrukcji obsługi, urządzenie jest bezpieczne w użytkowaniu, co potwierdzają wyniki aktualnych badań naukowych.

Przygotowanie do użycia

Wąż

- 1** Aby podłączyć wąż, wciśnij go mocno do urządzenia (usłyszysz „kliknięcie”) (rys. 2).
- 2** Aby odłączyć wąż, wciśnij przyciski (1) i wyciągnij go z odkurzacza (2) (rys. 3).

Rura

- 1** Aby połączyć części rury ze sobą i z uchwytem węża, naciśnij sprężynowy przycisk blokujący. Następnie wsuń część rury z przyciskiem blokującym do części rury z otworem i dopasuj przycisk blokujący do otworu (usłyszysz „kliknięcie”) (rys. 4).
- 2** Aby odłączyć rurę od uchwytu, naciśnij sprężynowy przycisk blokujący i wyciągnij uchwyt z rury.

Uwaga: Ta sama metoda ma zastosowanie w przypadku podłączania i odłączania akcesoriów.

Rura teleskopowa (tylko wybrane modele)

- 1** Ustaw najwygodniejszą do odkurzania długość rury (rys. 5).

Nasadka Tri-Active (tylko wybrane modele)

Nasadka Tri-Active jest nasadką wielofunkcyjną służącą do odkurzania dywanów i twardych podłóg.

- Szczotki boczne przechwytyją więcej kurzu i brudu po bokach nasadki i pozwalają lepiej odkurzać miejsca wzdłuż mebli oraz innych przeszkód (rys. 6).
- Otwór z przodu nasadki pozwala zasysać większe cząsteczki brudu (rys. 7).

- 1** Aby czyścić twarde powierzchnie, wciśnij nogą przełącznik znajdujący się na górze nasadki (rys. 8).
 - ▶ Pasek szczotki do czyszczenia twardych powierzchni wysunie się z obudowy. Kółko zostanie uniesione, co ma zapobiec rysowaniu podłogi, a także zwiększyć swobodę manewrowania.
- 2** Aby odkurzać dywany, wciśnij ponownie przełącznik nasadki (rys. 9).
 - ▶ Pasek szczotki zostanie schowany w obudowie, a kółko obniży się automatycznie.

Nasadka uniwersalna (tylko wybrane modele)

Nasadka uniwersalna służy do odkurzania dywanów oraz twardych powierzchni.

- 1** Aby czyścić twarde powierzchnie, wciśnij nogą przełącznik znajdujący się na górze nasadki (rys. 10).
 - ▶ Pasek szczotki do czyszczenia twardych powierzchni wysunie się z obudowy.
- 2** Aby odkurzać dywany, wciśnij ponownie przełącznik nasadki (rys. 11).
 - ▶ Pasek szczotki zostanie schowany w obudowie.

Szczelinówka, mała nasadka i mała szczotka

- 1** Szczelinówkę (1), małą nasadkę (2) lub małą szczotkę (tylko wybrane modele) (3) podłącz bezpośrednio do uchwyty lub do rury (rys. 12).

Zacisk na akcesoria (tylko wybrane modele)

- 1** Załóż szczelinówkę i małą nasadkę na rurę.
- 2** Załóż zacisk na akcesoria na rurę (rys. 13).

Uchwyt na akcesoria (tylko wybrane modele)

- 1** Załóż uchwyt na akcesoria na uchwyt rury (rys. 14).
- 2** Załóż dwa akcesoria na uchwyt na akcesoria:
 - Szczelinówka i mała nasadka (rys. 15).

Uwaga: Upewnij się, że otwór ssący małej nasadki nie jest skierowany na uchwyt.

- Szczelinówka i mała szczotka (rys. 16).

Uwaga: Upewnij się, że otwór ssący małej szczotki jest skierowany na uchwyt.

Zasady używania

- 1** Wyciągnij przewód sieciowy z odkurzacza i włóż wtyczkę do gniazdka elektrycznego.
- 2** Naciśnij stopą wyłącznik znajdujący się na górnej części urządzenia, aby włączyć urządzenie (rys. 17).
- 3** Podczas odkurzania można regulować moc ssania za pomocą pokrętki na górnej części urządzenia (rys. 18).
 - Ustaw maksymalną moc ssania do odkurzania bardzo brudnych dywanów i podłóg twardych.
 - Ustaw minimalną moc ssania do odkurzania zasłon, obrusów itp.
- 4** W przypadku przerwy w odkurzaniu rurę można ustawić w wygodnym położeniu, wsuwając krawędź mocującą na nasadce w szczelinę mocującą (rys. 19).

Moduł zapachowy Active Fragrance Control (tylko wybrane modele)

Granulki zapachowe zostały zaprojektowane specjalnie do stosowania w odkurzaczu firmy Philips. Należy używać wyłącznie granulek zapachowych s-fresh™ firmy Philips.

Odkurzacze wyposażony w moduł zapachowy Active Fragrance Control należy przechowywać w miejscu niedostępnym dla dzieci. Jeśli w domu są małe dzieci odkurzacze należy przechowywać w zamkniętej szafce.

Granulki zapachowe nie nadają się do jedzenia.

Jeśli granulki dostaną się do oczu, należy niezwłocznie przemyć je dużą ilością wody.

Napełnianie wkładu

- 1 Chwyc wkład kciukiem i palcem wskazującym. Naciśnij płytkę (1) i wyjmij wkład z uchwytu (2) (rys. 20).
- 2 Aby zdjąć nasadkę z wkładu, naciśnij małe punkty dociskowe (1), a następnie pociągnij nasadkę do góry (2) (rys. 21).
- 3 Otwórz opakowanie, zaczynając od małego otworu w jego górnej części.
- 4 Wsyp całe opakowanie granulek zapachowych do wkładu.
- 5 Zamknij wkład za pomocą nasadki (usłyszysz „kliknięcie”).
- 6 Wsuń wkład z powrotem do uchwytu (usłyszysz „kliknięcie”). Wkład można włożyć do uchwytu tylko w jeden sposób (rys. 22).

Wymień granulki, gdy przestaną wydzielać zapach.

Ustawianie intensywności zapachu

- Intensywność zapachu można ustawić przez obrócenie wkładu do przodu (maksymalna) lub do tyłu (minimalna) (rys. 23).
- Podczas przechowywania odkurzacza lub jeśli nie chcesz, aby zapach wydzielał się z odkurzacza, zamknij wkład, obracając go do tyłu, aż otwory na wkładzie staną się niewidoczne.

Przechowywanie

- 1 Wyłącz urządzenie i wyjmij wtyczkę przewodu sieciowego z gniazdka elektrycznego.
- 2 Naciśnij przycisk zwijania przewodu sieciowego, aby zwinąć przewód sieciowy (rys. 24).
- 3 Ustaw urządzenie w pozycji pionowej. Aby przymocować nasadkę do urządzenia, wsuń krawędź mocującą na nasadce w szczelinę do przechowywania (rys. 25).
- 4 Podczas przechowywania zawsze ustawiaj nasadkę Tri-Active w położeniu do odkurzania dywanów. Chroni także szczotki boczne przed zagięciem (rys. 8).

Wymiana i opróżnianie worka na kurz

Przed wymianą jednorazowego worka na kurz lub opróżnieniem worka wielokrotnego użytku zawsze wyjmij wtyczkę urządzenia z gniazdka elektrycznego.

Wymiana jednorazowego worka na kurz

- Wymień worek, gdy wskaźnik zapełnienia worka zmieni kolor na stałe, tzn. będzie zmieniony nawet wtedy, gdy nasadka nie znajduje się na podłodze (rys. 26).
- 1 Aby otworzyć pokrywę, pociągnij ją w górę (rys. 27).
 - 2 Wyjmij uchwyt worka na kurz z urządzenia (rys. 28).

Podczas wyjmowania worka z urządzenia należy trzymać go pionowo.

- 3 Wyjmij pełen worek z uchwytu, pociągając za tekturowy języczek (rys. 29).
D Worek zostanie samoczynnie zamknięty.
- 4 Wsuń przednią ściankę nowego worka możliwie daleko w dwa rowki w uchwycie worka. (rys. 30)
- 5 Włóż uchwyt worka na kurz z powrotem do odkurzacza (rys. 31).

Uwaga: Nie można zamknąć pokrywy, jeśli nie został włożony worek na kurz.

Opróżnianie worka na kurz wielokrotnego użytku (tylko w niektórych krajach)

W niektórych krajach do odkurzacza dołączono worek na kurz wielokrotnego użytku, który można wielokrotnie używać i opróżniać. Worka wielokrotnego użytku można używać zamiast worków jednorazowych.

Aby wyjąć i włożyć worek wielokrotnego użytku, postępuj zgodnie ze wskazówkami zamieszczonymi w rozdziale „Wymiana jednorazowego worka na kurz”.

Aby opróżnić worek na kurz wielokrotnego użytku:

- 1 Zsuń zacisk wzdłuż boku worka na kurz.
- 2 Wyrzep zawartość worka do kosza na śmieci.
- 3 Aby zamknąć worek, wsuń ponownie zacisk na dolną krawędź worka.

Czyszczenie i konserwacja filtrów

Przed czyszczeniem lub wymianą filtrów należy zawsze wyjąć wtyczkę urządzenia z gniazdka elektrycznego.

Stały filtr ochronny silnika

Przy każdej wymianie worka na kurz oczyść stały filtr ochronny silnika.

- 1 Wyjmij uchwyt worka na kurz wraz z workiem (rys. 28).
- 2 Wyjmij z urządzenia uchwyt filtra ochronnego silnika i wyjmij filtr z uchwytu. (rys. 32)
- 3 Wyczyść filtr, potrząsając go nad koszem.
- 4 Załóż ponownie wyczyszczony filtr do uchwytu. Dopasuj dwa występy uchwytu filtra do znajdującej się na dole krawędzi, aby zapewnić dokładne dopasowanie u góry, a następnie dociśnij uchwyt filtra (usłyszysz „kliknięcie”) (rys. 33).
- 5 Umieść uchwyt wraz z workiem na kurz z powrotem w urządzeniu.

Filtr Super Clean Air (tylko wybrane modele)

Umieszczony w tylnej części urządzenia filtr Super Clean Air zawiera naładowane elektrostatycznie włókna, które odfiltrują większość drobniejszych cząstek brudu z wydychywanego powietrza. Filtr Super Clean Air należy wymieniać co 6 miesięcy. Tego filtra nie można myć w wodzie.

- 1 Otwórz kratkę filtra (rys. 34).
- 2 Wyjmij stary filtr (rys. 35).
- 3 Włóż do urządzenia nowy filtr.
- 4 Zamknij kratkę filtra (usłyszysz „kliknięcie”) (rys. 36).

Filtr Super Clean Air HEPA 12 lub Ultra Clean Air HEPA 13

Urządzenie jest wyposażone w filtr Super Clean Air HEPA 12 lub Ultra Clean Air HEPA 13. Filtry te znajdują się w tylnej części urządzenia i usuwają z wydmuchiwanego powietrza odpowiednio 99,5% i 99,95% zanieczyszczeń o wielkości cząsteczek nawet 0,0003 mm. Cząsteczki takiej wielkości to nie tylko normalny kurz powstający w warunkach domowych, ale również mikroskopijne szkodniki, np. roztocza i ich odchody, które są dobrze znanymi czynnikami wywołującymi alergię układu oddechowego.

Uwaga: Aby zapewnić optymalne wylapywanie kurzu i działanie odkurzacza, zawsze wymieniaj filtr HEPA na oryginalny filtr Philips odpowiedniego rodzaju (patrz rozdział „Zamawianie akcesoriów”).

Filtr Super Clean Air HEPA 12

Filtr Super Clean Air HEPA 12 należy wymieniać co 6 miesięcy. Tego filtra nie można myć w wodzie.

- 1** Otwórz kratkę filtra (rys. 34).
- 2** Wyjmij stary filtr (rys. 35).
- 3** Włóż do urządzenia nowy filtr.
- 4** Zamknij kratkę filtra i przyciśnij jej dolne narożniki, aż zatrzasną się na swoich miejscach (rys. 36).

Zmywalny filtr Ultra Clean Air HEPA 13

Zmywalny filtr Ultra Clean Air HEPA 13 należy czyścić co 6 miesięcy. Filtr można czyścić maksymalnie cztery razy. Później należy go wymienić.

- 1** Otwórz kratkę filtra (rys. 34).
- 2** Wyjmij zmywalny filtr HEPA 13 (rys. 35).
- 3** Oplucz pofałdowaną stronę filtra HEPA 13 pod gorącą, bieżącą wodą.
 - Trzymaj filtr pofałdowaną stroną skierowaną w górę w taki sposób, aby woda spływała wzdłuż pofałdowań. Trzymaj filtr pod takim kątem, aby wymyć brud zalegający wewnątrz pofałdowań (rys. 37).
 - Obróć filtr o 180° w taki sposób, aby woda spływała wzdłuż pofałdowań w przeciwnym kierunku (rys. 38).
 - Kontynuuj tę czynność aż do wyczyszczenia filtra.

Nigdy nie czyść zmywalnego filtra za pomocą szczoteczki (rys. 39).

Uwaga: Czyszczenie nie przywraca oryginalnego koloru filtra, ale sprawia, że filtr odzyskuje moc filtrowania.

- 4** Ostrożnie wytrząśnij wodę z powierzchni filtra. Pozostaw filtr do wyschnięcia na co najmniej 2 godziny przed ponownym umieszczeniem go w odkurzaczu.
- 5** Włóż filtr z powrotem do urządzenia. Zamknij kratkę filtra i przyciśnij jej dolne narożniki, aż zatrzasną się na swoich miejscach (rys. 36).

Zamawianie akcesoriów

W przypadku trudności z zakupem worków na kurz, filtrów lub innych akcesoriów do odkurzacza należy skontaktować się z Centrum Obsługi Klienta firmy Philips w swoim kraju lub poszukać informacji w ulotce gwarancyjnej.

Zamawianie worków na kurz

- Worki syntetyczne Classic s-bag™ firmy Philips; dostępne pod numerem produktu: FC8021.
- Worki syntetyczne Clinic s-bag™ firmy Philips o wysokim stopniu filtracji; dostępne pod numerem produktu: FC8022.

- Worki syntetyczne Anti-odour s-bag™ firmy Philips neutralizujące nieprzyjemne zapachy; dostępne pod numerem produktu: FC8023.

Zamawianie filtrów

- Filtry Super Clean Air; dostępne pod numerem produktu FC8030.
- Niezmywalne filtry Super Clean Air HEPA 12; dostępne pod numerem produktu FC8031.
- Zmywalne filtry Ultra Clean Air HEPA 13; dostępne pod numerem produktu FC8038.

Zamawianie granulek zapachowych

- Zestawy wymienne zawierające 4 opakowania granulek zapachowych; dostępne pod numerem produktu FC8025.

Ochrona środowiska

- Zużytego urządzenia nie należy wyrzucać wraz ze zwykłymi odpadami gospodarstwa domowego — należy oddać je do punktu zbiórki surowców wtórnych w celu utylizacji. Stosowanie się do tego zalecenia pomaga w ochronie środowiska (rys. 40).

Gwarancja i serwis

W razie konieczności naprawy, jakichkolwiek pytań lub problemów prosimy odwiedzić naszą stronę internetową www.philips.com lub skontaktować się z Centrum Obsługi Klienta firmy Philips (numer telefonu znajduje się w ulotce gwarancyjnej). Jeśli w kraju Państwa zamieszkania nie ma takiego Centrum, o pomoc należy zwrócić się do sprzedawcy produktów firmy Philips.

Rozwiązywanie problemów

W tym rozdziale opisano najczęstsze problemy, z którymi można się zetknąć, korzystając z urządzenia. Jeśli poniższe wskazówki okażą się niewystarczające do rozwiązania problemu, należy skontaktować się z Centrum Obsługi Klienta.

1 Moc ssania jest niewystarczająca.

A Sprawdź, czy worek na kurz jest pełny.

W razie potrzeby wymień jednorazowy worek na kurz lub opróżnij worek na kurz wielokrotnego użytku (tylko w niektórych krajach).

B Sprawdź, czy nie zachodzi potrzeba wyczyszczenia lub wymiany filtrów.

W razie potrzeby wyczyść lub wymień filtry.

C Sprawdź, czy pokrętko mocy ssania ustawione jest w pozycji maksymalnej.

D Sprawdź, czy nasadka, rura lub wąż nie są zatkane.

- Aby usunąć zator, odłącz zapchany element i (jeśli to możliwe) podłącz go odwrotną stroną. Włącz odkurzacz w celu wydmuchania zatykającego przedmiotu (rys. 41).

Introducere

Felicitări pentru achiziție și bun venit la Philips! Pentru a beneficia pe deplin de asistența oferită de Philips, înregistrați-vă produsul la www.philips.com/welcome.

Descriere generală (fig. 1)

- 1 Cartușul cu parfum activ
- 2 Butonul pentru controlul forței de aspirare
- 3 Butonul pentru rularea cablului
- 4 Butonul Pornit/Oprit
- 5 Indicator pentru sac de praf plin
- 6 Orificiul pentru cuplarea furtunului
- 7 Siguranță pentru capacul compartimentului de praf
- 8 Suport pentru filtrul de protecție a motorului
- 9 Mâner frontal
- 10 Bandă demontabilă (numai pentru anumite țări)
- 11 Sac reutilizabil pentru praf (numai pentru anumite țări)
- 12 Suport sac de praf
- 13 Sac sintetic pentru praf
- 14 Roata posterioară
- 15 Suportul pentru accesorii (doar anumite modele)
- 16 Cap de aspirare mic
- 17 Accesoriu pentru spații înguste
- 18 Perie mică (doar anumite modele)
- 19 Butonul cu închidere prin resort
- 20 Furtunul cu mâner
- 21 Accesoriu mixt
- 22 Comutator pentru covor/parchet
- 23 Accesoriu Tri-Active (doar anumite modele)
- 24 Comutator pentru covor/parchet
- 25 Muchie de cuplare pentru păstrare/depozitare
- 26 Peria laterală
- 27 Clema de prindere pentru accesorii (doar anumite modele)
- 28 Tub telescopic
- 29 Grilaj de filtrare (deschis)
- 30 Ștecher de alimentare
- 31 Elementul de cuplare pentru depozitare
- 32 Filtru HEPA 12 Super Clean Air/Filtru HEPA 13 Ultra Clean Air
- 33 Roata pivotantă
- 34 Fantă pentru depozitare
- 35 Plăcuța cu date de fabricație

Important

Citiți cu atenție acest manual de utilizare și păstrați-l pentru consultare ulterioară.

Pericol

- Nu utilizați aparatul pentru a aspira apă sau alte lichide. Nu aspirați niciodată substanțe inflamabile sau scrum, înainte ca acestea să se fi răcit.

Avertisment

- Înainte de a conecta aparatul, verificați dacă tensiunea indicată pe aparat corespunde tensiunii de alimentare locale.
- Nu folosiți aparatul dacă ștecherul, cablul de alimentare sau aparatul însuși este deteriorat.

- În cazul în care cablul de alimentare este deteriorat, acesta trebuie înlocuit întotdeauna de Philips, de un centru de service autorizat de Philips sau de personal calificat în domeniu, pentru a evita orice accident.
- Acest aparat nu trebuie utilizat de către persoane (inclusiv copiii) care au capacități fizice, mentale sau senzoriale reduse sau sunt lipsite de experiență și cunoștințe, cu excepția cazului în care sunt supravegheați sau instruiți cu privire la utilizarea aparatului de către o persoană responsabilă pentru siguranța lor.
- Copiii trebuie supravegheați pentru a nu se juca cu aparatul.
- Nu îndreptați furtunul, tija sau orice alt accesoriu către ochi sau urechi, și nu îl introduceți în gură când este conectat la aspirator și acesta este pornit.

Precauție

- Când utilizați aspiratorul pentru a aspira cenușă, nisip fin, var, ciment sau alte substanțe similare, porii sacului de praf se vor astupa. În consecință, indicatorul de umplere a sacului va arăta că acesta s-a umplut. Înlocuiți sacul de praf de unică folosință sau goliți sacul de praf reutilizabil, chiar dacă acesta nu este încă plin (consultați capitolul 'Înlocuirea/Golirea sacului de praf').
- Nu folosiți niciodată aparatul fără filtrul de protecție pentru motor. Aceasta poate duce la deteriorarea motorului și poate scurta durata de funcționare a aparatului.
- Folosiți doar saci din material sintetic s-bag™ de la Philips sau sacul reutilizabil furnizat (doar pentru anumite țări).
- Panoul de afișaj transparent este confecționat din policarbonat reciclabil (>PC<).
- Nivel de zgomot: Lc = 77 dB(A)

Câmpuri electromagnetice (EMF)

Acest aparat Philips respectă toate standardele referitoare la câmpuri electromagnetice (EMF). Dacă este manevrat corespunzător și în conformitate cu instrucțiunile din acest manual, aparatul este sigur conform dovezilor științifice disponibile în prezent.

Pregătirea pentru utilizare

Furtun

- 1 Pentru a conecta furtunul, apăsați-l ferm în aparat ('clic') (fig. 2).
- 2 Pentru a deconecta furtunul, apăsați butoanele (1) și trageți furtunul din aparat (2) (fig. 3).

Tub

- 1 Pentru a conecta componentele tubului una la cealaltă și la mânerul furtunului, apăsați butonul cu resort. Apoi introduceți componenta cu butonul cu resort în componenta cu orificiu și potriviți butonul de închidere în orificiu ('clic') (fig. 4).
- 2 Pentru a deconecta tubul de pe mâner, apăsați butonul cu resort și scoateți tubul.

Notă: Folosiți aceeași metodă pentru a conecta sau deconecta celelalte accesorii.

Tub telescopic (doar anumite modele)

- 1 Reglați tubul la lungimea cea mai confortabilă pentru aspirare (fig. 5).

Accesoriul Tri-Active (doar anumite modele)

Accesoriul Tri-Active este destinat mochetelor și suprafețelor dure.

- Perii laterali adună praful și murdăria din părțile laterale ale accesoriului, permițând o curățare eficientă de-a lungul mobilierului și a altor obstacole (fig. 6).
- Orificiul din partea frontală a accesoriului vă permite să aspirați particule mai mari (fig. 7).

- 1 Pentru a curăța podele dure, apăsați cu piciorul comutatorul de pe accesoriu (fig. 8).

- Peria iese pentru curățarea podelelor dure iese din carcasă. În același timp, rotița se va ridica, pentru a preveni zgărirea și a crește manevrabilitatea.
- 2 Pentru a curăța covoare, apăsați din nou comutatorul (fig. 9).
- Peria va fi retrasă în carcasa accesoriului și rotița va fi coborâtă automat.

Accesoriul mixt (doar anumite modele)

Accesoriul mixt poate fi folosit atât pentru covoare, cât și pentru suprafețe dure.

- 1 Pentru a curăța podele dure, apăsați cu piciorul comutatorul de pe accesoriu (fig. 10).
- Peria pentru curățarea podelelor dure va ieși din carcasa accesoriului.
- 2 Pentru a curăța covoare, apăsați din nou comutatorul (fig. 11).
- Peria este retrasă în carcasa accesoriului.

Accesoriul pentru spații înguste, accesoriul mic și peria mică

- 1 Puteți fixa accesoriul pentru spații înguste (1), accesoriul mic (2) sau peria mică (3) (numai anumite modele) direct pe mâner sau pe tub (fig. 12).

Clema de prindere pentru accesorii (doar anumite modele)

- 1 Fixați accesoriul pentru spații înguste și accesoriul mic pe clemă.
- 2 Fixați clema pentru accesorii pe tub (fig. 13).

Supportul pentru accesorii (doar anumite modele)

- 1 Fixați suportul pentru accesorii pe mâner (fig. 14).
- 2 Fixați două accesorii pe suportul pentru accesorii:
 - Accesoriul pentru spații înguste și accesoriul mic (fig. 15).

Notă: Asigurați-vă că orificiul de aspirație de pe accesoriul mic nu este îndreptat spre suport.

- Accesoriul pentru spații înguste și peria mică (fig. 16).

Notă: Asigurați-vă că orificiul de aspirație de pe peria mică este îndreptat spre suport.

Utilizarea aparatului

- 1 Trageți cablul din aparat și introduceți ștecherul în priză.
- 2 Apăsați cu piciorul butonul Pornit/Oprit din partea superioară a aparatului pentru a-l porni (fig. 17).
- 3 Puteți regla puterea de aspirare în timpul funcționării aparatului, cu ajutorul butonului de pe partea de sus a acestuia (fig. 18).
 - Folosiți puterea maximă de aspirare pentru covoare și podele foarte murdare.
 - Folosiți puterea minimă de aspirare pentru perdele, fețe de masă etc.
- 4 Dacă doriți să luați o pauză, introduceți pintelul de pe marginea capului de aspirare în slotul de fixare, pentru a fixa tubul într-o poziție convenabilă (fig. 19)

Sistem "Active Fragrance" (doar anumite tipuri)

Granulele parfumate au fost elaborate special pentru utilizarea cu aspiratorul dvs. Philips. Folosiți pentru aspiratorul dvs. numai granulele parfumate s-fresh™ de la Philips.

Dacă aspiratorul este echipat cu sistem "Active Fragrance", nu-l lăsați la îndemâna copiilor în timpul utilizării sau între utilizări. Dacă aveți copii mici în casă, păstrați aspiratorul într-un spațiu închis la care aceștia să nu aibă acces.

Granulele parfumate nu sunt comestibile.

În cazul contactului cu ochii, clătiți imediat cu multă apă.

Umplerea cartușului

- 1 Puneți degetul mare și degetul arătător pe lateralele cartușului. Apăsăți pe disc (1) și ridicați cartușul din suport (2) (fig. 20).
- 2 Pentru a scoate capacul cartușului, aplicați presiune pe punctele mici de apăsare (1) și apoi scoateți capacul în sus (2) (fig. 21).
- 3 Deschideți pachetul, folosind deschiderea mică din partea superioară.
- 4 Umpleți cartușul cu conținutul unui întreg pachet de granule parfumate.
- 5 Închideți cartușul punându-i capacul la loc (veți auzi un clic).
- 6 Reintroduceți cartușul în suport (veți auzi un clic). Acesta se potrivește în suport într-o singură poziție (fig. 22).

Când cartușul nu mai emite nici o aromă, înlocuiți granulele.

Setarea nivelului de aromatizare

- Puteți seta nivelul de aromatizare prin rotirea cartușului înainte (emisie maximă) sau înapoi (emisie minimă) (fig. 23).
- Când depozitați aspiratorul sau când doriți ca acesta să nu emită nicio aromă, închideți cartușul, rotindu-l invers până ce deschizăturile din cartuș nu mai sunt vizibile.

Depozitarea

- 1 Opriti aparatul și scoateți ștecherul din priză.
- 2 Apăsăți butonul de rulare a cablului pentru a rula cablul de alimentare (fig. 24).
- 3 Puneți aparatul în poziție verticală. Pentru a atașa accesoriul la aparat, introduceți pintelul de pe marginea accesoriului în slotul de fixare (fig. 25).
- 4 Poziționați întotdeauna accesoriul Tri-Active pe poziția pentru mochete când îl depozitați. De asemenea, evitați îndoirea perilor de pe părți (fig. 8).

Înlocuirea/golirea sacului de praf

Deconectați întotdeauna aparatul de la alimentarea cu curent electric înainte de a înlocui sacul de unică folosință sau de a goli sacul reutilizabil pentru praf.

Înlocuirea sacului de unică folosință pentru praf

- Înlocuiți sacul de praf atunci când indicatorul pentru sac plin și-a schimbat culoarea definitiv, chiar dacă accesoriul nu este așezat pe podea (fig. 26).

- 1 Trageți capacul în sus pentru a-l deschide (fig. 27).
- 2 Scoateți suportul pentru sac din aparat (fig. 28).

Aveți grijă să țineți sacul în poziție verticală când îl scoateți din aparat.

- 3 Trageți de plăcuța de carton pentru a scoate sacul de praf din suport (fig. 29).
 ▶ Când faceți acest lucru, sacul de praf va fi sigilat automat.
- 4 Poziționați sacul nou cu plăcuța din carton în cele două șanțuri ale suportului pentru sac, împingându-l cât mai mult posibil. (fig. 30)
- 5 Puneți suportul sacului de praf înapoi în aspirator (fig. 31).

Notă: Dacă nu a fost introdus niciun sac de praf, nu puteți închide capacul.

Golirea sacului reutilizabil pentru praf (numai anumite țări)

În unele țări, acest aspirator este livrat împreună cu un sac reutilizabil de praf, care poate fi utilizat și golit în mod repetat. Puteți folosi sacul reutilizabil pentru praf în locul sacilor de unică folosință. Pentru scoaterea și introducerea sacului reutilizabil pentru praf este suficient să urmați instrucțiunile din secțiunea 'Înlocuirea sacului de unică folosință pentru praf'. Pentru a goli sacul reutilizabil:

- 1 Trageți în lateral clema de pe fundul sacului.
- 2 Scuturați conținutul în coșul de gunoi.
- 3 Închideți sacul, culisând la loc clema pe fundul sacului.

Curățarea și întreținerea filtrelor

Deconectați întotdeauna aparatul de la priză înainte de a curăța sau înlocui filtrele.

Filtru permanent de protecție a motorului

De fiecare dată când înlocuiți sacul de praf, curățați și filtrul permanent de protecție a motorului.

- 1 Scoateți suportul pentru sac împreună cu sacul (fig. 28).
- 2 Scoateți din aparat suportul filtrului de protecție a motorului. Scoateți filtrul din suport. (fig. 32)
- 3 Scuturați filtrul deasupra unui coș de gunoi, pentru a-l curăța.
- 4 Plasați filtrul curățat înapoi în suport. Potrivii cele două caneluri ale suportului pentru filtru în spatele muchiei din partea de jos a acestuia, pentru a vă asigura că partea superioară este așezată corespunzător. Apăsăți suportul pentru filtru ('clic') (fig. 33).
- 5 Plasați suportul pentru sac și sacul înapoi în aparat.

Filtru Super Clean Air (numai anumite modele)

Filtrul Super Clean Air din partea posterioară a aparatului conține fibre încărcate electrostatic. Aceste fibre filtrează o mare parte dintre particulele existente în aerul eliminat. Înlocuiți filtrul Super Clean Air la fiecare șase luni. Filtrul nu poate fi spălat.

- 1 Deschideți grilajul filtrului (fig. 34).
- 2 Scoateți filtrul vechi (fig. 35).
- 3 Introduceți noul filtru în aparat.
- 4 Închideți grilajul (clic) (fig. 36).

Filtru HEPA 12 Super Clean Air/Filtru HEPA 13 Ultra Clean Air

Acest aparat este echipat fie cu filtru Super Clean Air HEPA 12, fie cu filtru Ultra Clean Air HEPA 13. Aceste filtre sunt poziționate în partea posterioară a aparatului și pot reține 99,5% și respectiv 99,95% din particulele de până la 0,0003 mm din aerul evacuat. Acestea nu includ numai praful obișnuit din casă, ci și paraziții microscopici dăunători, cum sunt acarienii și excrementele acestora, care se numără printre cele mai frecvente cauze ale alergiilor respiratorii.

Notă: Pentru a asigura o retenție optimă a prafului și performanța aspiratorului, înlocuiți întotdeauna filtrul HEPA cu modelul corect al unui filtru original Philips (consultați capitolul 'Comandarea accesoriilor').

Filtru Super Clean Air HEPA 12

Înlocuiți filtrul Super Clean Air HEPA 12 la fiecare șase luni. Filtrul nu poate fi spălat.

- 1 Deschideți grilajul filtrului (fig. 34).

- 2 Scoateți filtrul vechi (fig. 35).
- 3 Introduceți noul filtru în aparat.
- 4 Închideți grilajul și împingeți colțurile până le fixați corect (fig. 36).

Filtru Ultra Clean Air HEPA 13 lavabil

Curățați filtrul Ultra Clean Air HEPA 13 lavabil la fiecare 6 luni. Puteți curăța filtrul Ultra Clean Air HEPA 13 lavabil de maxim 4 ori. Înlocuiți filtrul după ce a fost curățat de 4 ori.

- 1 Deschideți grilajul filtrului (fig. 34).
- 2 Scoateți filtrul HEPA 13 lavabil (fig. 35).
- 3 Spălați suprafața cutată a filtrului HEPA 13 sub un robinet cu apă caldă cu presiune redusă.
 - Țineți filtrul cu suprafața cutată în sus astfel încât apa să curgă paralel cu cutele. Țineți filtrul într-un unghi din care apa să poată spăla murdăria dintre cute (fig. 37).
 - Întoarceți filtrul cu 180° și lăsați apa să curgă peste cute în direcție opusă (fig. 38).
 - Continuați acest proces până ce filtrul este curat.

Nu curățați niciodată filtrul lavabil cu o perie (fig. 39).

Notă: Curățarea nu readuce culoarea originală a filtrului, dar îi reface puterea de filtrare.

- 4 Scuturați cu grijă apa de pe suprafața filtrului. Lăsați filtrul să se usuce cel puțin 2 ore înainte de a-l pune înapoi în aspirator.
- 5 Puneți filtrul înapoi în aparat. Închideți grilajul filtrului și apăsați colțurile de jos până se fixează (fig. 36).

Comandarea accesoriilor

Dacă aveți probleme la obținerea sacilor de praf, filtrelor sau a altor accesorii pentru acest aparat, vă rugăm să contactați Centrul de asistență pentru clienți Philips din țara dvs. sau să consultați broșura de garanție internațională.

Comandarea sacilor de praf

- Sacii din material sintetic Philips Classic s-bag™ sunt disponibili sub numărul de cod FC8021.
- Sacii din material sintetic cu filtrare înaltă Philips Clinic s-bag™ sunt disponibili sub numărul de cod FC8022.
- Sacii din material sintetic Philips Anti-odour S-bag™ sunt disponibili sub numărul de cod FC8023.

Comandarea filtrelor

- Filtrele Super Clean Air sunt disponibile sub numărul de cod FC8030.
- Filtrele Super Clean Air HEPA 12 nelavabile sunt disponibile sub numărul de cod FC8031.
- Filtrele Ultra Clean Air HEPA 13 lavabile sunt disponibile sub numărul de cod FC8038.

Comandarea granulelor parfumate

- Seturile de înlocuire cu 4 pachete de granule parfumate au numărul de cod FC8025.

Protecția mediului

- Nu aruncați aparatul împreună cu gunoiul menajer la sfârșitul duratei de funcționare, ci predați-l la un punct de colectare autorizat pentru reciclare. În acest fel, veți ajuta la protejarea mediului înconjurător (fig. 40).

Garanție și service

Dacă aveți nevoie de informații sau întâmpinați probleme, vizitați site-ul Web Philips la adresa www.philips.com sau contactați centrul Philips de asistență pentru clienți din țara dumneavoastră (găsiți numărul de telefon în garanția internațională). Dacă în țara dumneavoastră nu există un astfel de centru, deplasați-vă la furnizorul dumneavoastră Philips local.

Depanare

Acest capitol descrie cele mai frecvente problemele care pot apărea în utilizarea aparatului. Dacă nu reușiți să rezolvați problema folosind informațiile de mai jos, contactați centrul de asistență pentru clienți din țara dvs.

1 Puterea de aspirare nu este suficient de mare.

A Verificați dacă sacul de praf este plin.

Dacă este necesar, înlocuiți sacul de unică folosință sau goliți sacul reutilizabil pentru praf (numai unele țări).

B Verificați dacă trebuie să curățați sau să înlocuiți filtrele.

Dacă este necesar, curățați sau înlocuiți filtrele.

C Verificați dacă butonul pentru puterea de aspirare este pe poziția maximă.

D Verificați dacă este blocat capul de aspirare, tija sau furtunul.

- Pentru a îndepărta blocajul, deconectați componenta înfundată și fixați-o (pe cât posibil) invers. Porniți aspiratorul astfel încât blocajul să fie forțat în direcția opusă (fig. 41).

Введение

Поздравляем с покупкой продукции Philips! Для получения полной поддержки, оказываемой компанией Philips, зарегистрируйте прибор на веб-сайте www.philips.com/welcome.

Общее описание (Рис. 1)

- 1 Картридж системы ароматизации воздуха Active Fragrance
- 2 Регулятор силы всасывания
- 3 Кнопка для сматывания шнура
- 4 Кнопка включения/выключения
- 5 Индикатор заполнения мешка для пыли
- 6 Отверстие для подсоединения шланга
- 7 Кнопка открывания пылезащитной крышки
- 8 Держатель фильтра защиты электродвигателя
- 9 Передняя ручка
- 10 Съёмная узкая щетка (только в некоторых странах)
- 11 Мешок для пыли многократного использования (только в некоторых странах)
- 12 Держатель мешка для пыли
- 13 Синтетический мешок для пыли
- 14 Заднее колесо
- 15 Держатель для насадок (только у некоторых моделей)
- 16 Маленькая насадка
- 17 Щелевая насадка
- 18 Маленькая щетка (только у некоторых моделей)
- 19 Пружинная фиксирующая кнопка
- 20 Шланг с рукояткой
- 21 Комбинированная насадка
- 22 Кулисный переключатель режима чистки ковра/твёрдого пола
- 23 Насадка Tri-Active (только у некоторых моделей)
- 24 Кулисный переключатель режима чистки ковра/твёрдого пола
- 25 Крепление для хранения насадок
- 26 Боковая щетка
- 27 Зажим для насадок (только у некоторых моделей)
- 28 Телескопическая трубка
- 29 Решетка фильтра (открытая)
- 30 Вилка сетевого шнура
- 31 Ячейка для закрепления трубки
- 32 Фильтр Super Clean Air HEPA 12/фильтр Ultra Clean Air HEPA 13
- 33 Шарнирное колесико
- 34 Отделения для хранения
- 35 Заводская бирка

Важно!

Перед началом эксплуатации прибора внимательно ознакомьтесь с настоящим руководством и сохраните его для дальнейшего использования в качестве справочного материала.

Опасно!

- Запрещается убирать пылесосом воду или другие жидкости. Запрещается применять пылесос для уборки огнеопасных веществ, а также неостывшего пепла.

Предупреждение.

- Перед подключением прибора убедитесь, что указанное на нем номинальное напряжение соответствует напряжению местной электросети.

- Запрещено пользоваться электроприбором, если сетевая вилка, сетевой шнур или сам прибор повреждены.
- В случае повреждения сетевого шнура его необходимо заменить. Чтобы обеспечить безопасную эксплуатацию прибора, заменяйте шнур только в авторизованном сервисном центре Philips.
- Данный прибор не предназначен для использования лицами (включая детей) с ограниченными возможностями сенсорной системы или ограниченными умственными или физическими способностями, а также лицами с недостаточным опытом и знаниями, кроме как под контролем и руководством лиц, ответственных за их безопасность.
- Не позволяйте детям играть с прибором.
- Не прикладывайте шланг, трубку или насадки, подсоединенные к включенному пылесосу, к глазам, ушам или ко рту.

Внимание!

- При уборке пылесосом пепла, мелкого песка, известки, цементной пыли и подобных веществ поры мешка для пыли могут засориться. В результате индикатор заполнения покажет, что мешок заполнен. Замените использованный мешок или очистите мешок для пыли многократного использования, даже если он еще не полон (См. главу "Замена/очистка мешка для пыли").
- Запрещается пользоваться пылесосом без фильтра защиты двигателя. Это может привести к повреждению двигателя и сокращению срока службы прибора.
- Используйте только мешки Philips s-bag™ из синтетических материалов или мешки для пыли многократного использования, входящие в комплект поставки (поставляется только в некоторых странах).
- Прозрачный дисплей изготовлен из поликарбоната, пригодного для вторичной переработки (>ПК<).
- Уровень шума: Lc = 77 дБ (А)

Электромагнитные поля (ЭМП)

Данный прибор Philips соответствует всем стандартам в отношении электромагнитных полей (ЭМП). В соответствии с современными научными данными при правильном обращении согласно инструкциям, приведенным в руководстве пользователя, применение прибора безопасно.

Подготовка прибора к работе

Шланг

- 1** Чтобы подсоединить шланг, плотно вставьте его в корпус пылесоса (должен прозвучать щелчок) (Рис. 2).
- 2** Для отключения шланга нажмите на кнопки (1) и извлеките шланг из прибора (2) (Рис. 3).

Трубка

- 1** Для соединения секций трубки друг с другом и с рукояткой шланга нажмите пружинную фиксирующую кнопку. Затем вставьте секцию при помощи фиксирующей кнопки в секцию с отверстием и вставьте пружинную фиксирующую кнопку в отверстие (должен прозвучать щелчок) (Рис. 4).
- 2** Для отсоединения трубки от рукоятки нажмите на пружинную фиксирующую кнопку и выньте рукоятку из трубки.

Примечание. Подсоединяйте и отсоединяйте насадки аналогичным образом.

Телескопическая трубка (только у некоторых моделей).

- 1 Отрегулируйте длину трубки, сделав ее наиболее удобной для уборки пылесосом (Рис. 5).

Насадка Tri-Active (только у некоторых моделей)

Насадка Tri-Active — это универсальная насадка для чистки ковров и твердых полов.

- Боковые щетки захватывают больше пыли и грязи рядом с краями насадки и позволяют лучше очищать поверхность вдоль предметов мебели и других препятствий (Рис. 6).
- Отверстие в передней части насадки позволяет осуществлять всасывание крупного мусора (Рис. 7).

- 1 Для включения режима чистки твердого пола нажмите ногой на кулисный переключатель на насадке (Рис. 8).
 - Выдвинется узкая щетка из корпуса насадки для чистки твердых полов. Одновременно приподнимется колесико, что предотвратит нанесение царапин и повысит маневренность пылесоса.
- 2 При чистке ковровых покрытий нажмите ногой соответствующий качающийся переключатель (Рис. 9).
 - Узкая щетка втянется в корпус насадки, и колесико автоматически опустится.

Комбинированная насадка (только у некоторых моделей)

Комбинированная насадка может использоваться для уборки как ковров, так и твердых полов.

- 1 Для включения режима чистки твердого пола нажмите ногой на кулисный переключатель на насадке (Рис. 10).
 - Узкая щетка для чистки твердого пола выдвинется из корпуса насадки.
- 2 При чистке ковровых покрытий нажмите ногой соответствующий качающийся переключатель (Рис. 11).
 - Узкая щетка втянется в корпус насадки.

Щелевая насадка, маленькая насадка и маленькая щётка.

- 1 Подсоедините щелевую насадку (1), маленькую насадку (2) или маленькую щётку (3) (только у некоторых моделей) непосредственно к рукоятке или к трубке (Рис. 12).

Зажим для насадок (только у некоторых моделей)

- 1 Закрепите щелевую насадку и маленькую насадку в зажиме.
- 2 Закрепите зажим для насадок на трубке (Рис. 13).

Держатель для насадок (только у некоторых моделей)

- 1 Закрепите держатель для насадок на рукоятке (Рис. 14).
- 2 Закрепите две насадки в держателе для насадок:
 - Щелевая насадка и маленькая насадка (Рис. 15).

Примечание. Убедитесь, что всасывающее отверстие маленькой насадки направлено в противоположную держателю сторону.

- Щелевая насадка и маленькая щетка (Рис. 16).

Примечание. Убедитесь, что всасывающее отверстие маленькой щетки направлено к держателю.

Эксплуатация прибора

- 1 Вытяните сетевой шнур из пылесоса и вставьте сетевую вилку в розетку электросети

- 2** Включите прибор, нажав ногой кнопку включения/выключения на верхней панели (Рис. 17).
- 3** В процессе уборки силу всасывания можно регулировать с помощью кнопки, расположенной на верхней части прибора (Рис. 18).
 - Для уборки очень грязных ковров и твердых полов устанавливайте максимальное значение мощности всасывания.
 - Для очистки занавесок, скатертей и т.д. устанавливайте минимальное значение мощности всасывания.
- 4** При необходимости ненадолго прервать уборку вставьте ребро насадки в специальную ячейку, установив трубку в удобное положение (Рис. 19).

некоторых моделях)

Ароматизирующие гранулы были специально разработаны для использования в пылесосах Philips. Используйте в пылесосе только гранулы Philips s-fresh™.

Если пылесос оснащен системой ароматизации воздуха Active Fragrance Control, пылесос должен находиться в недоступном для детей месте, как во время, так и после его использования. Если в доме есть маленькие дети, храните пылесос в закрывающемся шкафу.

Ароматизирующие гранулы несъедобны.

При попадании в глаза следует немедленно промыть глаза водой.

Заполнение картриджа

- 1** Возьмите картридж за края большим и указательным пальцами. Нажмите на диск (1) и выньте картридж из держателя (2) (Рис. 20).
- 2** Для снятия крышки картриджа нажмите на отмеченные точки (1) и потяните крышку вверх (2) (Рис. 21).
- 3** Откройте в пакете небольшое, расположенное сверху отверстие.
- 4** Заполните картридж содержимым одного пакета ароматизирующих гранул.
- 5** Установите крышку на картридж и закройте её (должен прозвучать щелчок).
- 6** Вставьте картридж обратно в держатель (должен прозвучать щелчок). Картридж может быть помещен только в одном положении (Рис. 22).

Замените гранулы, если запах больше не чувствуется.

Установка степени ароматизации

- Можно установить степень ароматизации, повернув картридж вперед (максимальный уровень ароматизации) или назад (минимальный уровень ароматизации) (Рис. 23).
- При хранении пылесоса или в том случае, если ароматизация нежелательна, закройте картридж, повернув его назад так, чтобы отверстия не были видны.

Хранение

- 1** Выключите прибор и отсоедините сетевой шнур от розетки электросети.
- 2** Чтобы смотать сетевой шнур, нажмите на кнопку сматывания шнура (Рис. 24).
- 3** Установите пылесос в вертикальное положение. Для закрепления насадки на приборе вставьте ребро насадки в паз (Рис. 25).

- 4** Всегда храните насадку Tri-Active установленной в положение “чистка ковра”. Также следите, чтобы боковые щетки не были согнуты (Рис. 8).

Замена/очистка мешка для пыли

Всегда отключайте прибор от розетки электросети перед заменой использованного мешка для пыли или очисткой мешка для пыли многократного использования.

Замена одноразового мешка для пыли

- Замену мешка для пыли следует производить, когда изменится цвет индикатора заполнения мешка, даже в тех случаях, когда насадка не используется для уборки мусора (Рис. 26).

- 1** Чтобы открыть крышку, потяните ее вверх (Рис. 27).
- 2** Выдвиньте держатель мешка для пыли из прибора, приподняв его (Рис. 28).

Доставая мешок из пылесоса, держите его вертикально.

- 3** Чтобы извлечь заполненный мешок для пыли из держателя, потяните за картонный язычок (Рис. 29).
 - ▶ При этом мешок для пыли автоматически закрывается.
- 4** Задвиньте переднюю часть картонного язычка нового мешка для пыли как можно глубже в два желобка держателя. (Рис. 30)
- 5** Вставьте держатель мешка для пыли в пылесос (Рис. 31).

Примечание. Если мешок для пыли не установлен, закрыть крышку пылесоса нельзя.

Очистка мешка для пыли многократного использования (поставляется только в некоторых странах)

В некоторых странах в комплект поставки пылесоса входит мешок для пыли многократного использования. Такой мешок можно использовать и очищать многократно. Можно использовать мешок для пыли многократного использования вместо стандартного одноразового мешка.

Для удаления и установки мешка для пыли многократного использования следуйте инструкциям в разделе “Замена одноразового мешка для пыли”.

Очистка мешка для пыли многократного использования.

- 1** Сдвиньте фиксатор в сторону, чтобы снять его с мешка для пыли.
- 2** Вытряхните содержимое в мусорное ведро.
- 3** Чтобы закрыть мешок для пыли, снова надвиньте фиксатор на нижнюю кромку мешка.

Очистка и обслуживание фильтров

Перед очисткой или заменой фильтров отключите прибор от розетки электросети.

Стационарный фильтр защиты электродвигателя

Каждый раз при замене мешка для пыли очищайте стационарный фильтр защиты электродвигателя.

- 1** Выньте из пылесоса держатель мешка для пыли вместе с мешком (Рис. 28).
- 2** Вытащите фильтр защиты электродвигателя из прибора. Вытащите фильтр из держателя. (Рис. 32)
- 3** Потрясите фильтр над мусорным мешком для очистки.

- 4 Установите чистый фильтр в держатель фильтра. Поместите обе проушины держателя фильтра за выступ, расположенный в основании, для правильной установки верхней стороны держателя фильтра. Затем прижав, вставьте держатель фильтра на место (должен прозвучать щелчок) (Рис. 33).
- 5 Снова установите держатель мешка для пыли вместе с мешком в пылесос.

Фильтр Super Clean Air (только у некоторых моделей)

Фильтр Super Clean Air, расположенный в задней части прибора, имеет волокна с электростатическим зарядом. Эти волокна улавливают большую часть самых мелких частиц из выходящего воздуха.

Заменяйте фильтр Super Clean Air каждые шесть месяцев. Этот фильтр не является моющимся.

- 1 Откройте решетку фильтра (Рис. 34).
- 2 Удалите старый фильтр (Рис. 35).
- 3 Установите в прибор новый фильтр.
- 4 Закройте решетку фильтра (должен прозвучать щелчок) (Рис. 36).

Фильтр Super Clean Air HEPA 12/фильтр Ultra Clean Air HEPA 13

Данный прибор оснащен либо фильтром Super Clean Air HEPA 12 или фильтром Ultra Clean Air HEPA 13. Эти фильтры расположены в задней части пылесоса. Они способны улавливать из выходящего воздуха соответственно до 99,5 % или 99,9 % частиц пыли размером до 0,0003 мм. Это не только обычная домашняя пыль, но и вредные микроскопические насекомые, такие как домашние пылевые клещи и их экскременты, которые могут являться причиной аллергических реакций дыхательных путей.

Примечание. Для обеспечения оптимального удержания пыли и работы пылесоса, всегда заменяйте фильтр HEPA оригинальным фильтром Philips необходимого типа (см. главу “Заказ принадлежностей”).

Фильтр Super Clean Air HEPA 12

Заменяйте фильтр Super Clean Air HEPA 12 каждые шесть месяцев. Этот фильтр не является моющимся.

- 1 Откройте решетку фильтра (Рис. 34).
- 2 Удалите старый фильтр (Рис. 35).
- 3 Установите в прибор новый фильтр.
- 4 Закройте решетку фильтра и прижмите ее нижние углы (Рис. 36).

Моющийся фильтр Ultra Clean Air HEPA 13

Очищайте моющийся фильтр Ultra Clean Air HEPA 13 каждые шесть месяцев. Очищать моющийся фильтр Super Clean Air HEPA 13 можно не более четырех раз. Замените фильтр после четырех очисток.

- 1 Откройте решетку фильтра (Рис. 34).
- 2 Достаньте моющийся фильтр HEPA 13 (Рис. 35).
- 3 Сполосните гофрированную сторону фильтра HEPA 13 под слабой струей горячей воды.
 - Держите фильтр гофрированной стороной вверх, так чтобы струя воды была параллельна складкам. Держите фильтр под таким углом, чтобы вода вымывала грязь из складок (Рис. 37).

- Поверните фильтр на 180°, так чтобы вода текла по складкам в противоположном направлении (Рис. 38).
- Продолжайте этот процесс до полной очистки фильтра.

Не чистите моющийся фильтр щеткой (Рис. 39).

Примечание. Очистка не возвращает фильтру первоначальный цвет, но возвращает мощность фильтрации.

4 Аккуратно стряхните воду с поверхности фильтра. Сушите фильтр не менее двух часов перед повторной установкой в пылесос.

5 Поместите фильтр в пылесос. Закройте решетку фильтра и прижмите ее нижние углы до полной установки (Рис. 36).

Заказ принадлежностей

Если вы столкнулись с трудностями при приобретении мешков для пыли, фильтров или других принадлежностей для данного прибора, обратитесь в Центр поддержки покупателей в вашей стране или внимательно ознакомьтесь с гарантийным талоном.

Заказ мешков для пыли

- Мешки для пыли из синтетических материалов Philips Classic s-bag™ можно заказать по каталогу под номером FC8021.
- Мешки для пыли высокой фильтрации из синтетических материалов Philips Clinic s-bag™ можно заказать по каталогу под номером FC8022.
- Синтетические мешки для пыли, поглощающие запах, Philips Anti-odour s-bag™ имеют номер по каталогу FC8023.

Заказ фильтров

- В продаже имеются фильтры Super Clean Air, номер по каталогу FC8030.
- Немоющиеся фильтры Super Clean Air HEPA 12 имеются в продаже под номером по каталогу FC8031.
- Немоющиеся фильтры Super Clean Air HEPA 13 имеются в продаже под номером по каталогу FC8038.

Приобретение ароматизирующих гранул

- В продаже имеются наборы из 4 упаковок ароматизирующих гранул, номер по каталогу FC8025.

Защита окружающей среды

- После окончания срока службы не выбрасывайте прибор вместе с бытовыми отходами. Передайте его в специализированный пункт для дальнейшей утилизации. Этим вы поможете защитить окружающую среду (Рис. 40).

Гарантия и обслуживание

Для получения дополнительной информации или обслуживания или в случае возникновения проблем посетите веб-сайт Philips www.philips.com или обратитесь в центр поддержки потребителей Philips в вашей стране (номер телефона центра указан на гарантийном талоне). Если подобный центр в вашей стране отсутствует, обратитесь в местную торговую организацию Philips.

Поиск и устранение неисправностей

Данная глава посвящена наиболее общим вопросам по использованию прибора. Если самостоятельно справиться с возникшими проблемами не удастся, обратитесь в центр поддержки потребителей в вашей стране.

1 Мощность всасывания недостаточна.

A Проверьте, не заполнен ли мешок для пыли.

При необходимости замените использованный мешок для пыли или очистите мешок для пыли многократного использования (только в некоторых странах).

B Проверьте, не требуют ли фильтры очистки или замены.

При необходимости очистите или замените фильтры.

C Убедитесь в том, что регулятор силы всасывания установлен на максимальную силу всасывания.

D Проверьте, не засорились ли насадка, удлинительная трубка или шланг.

- Для удаления засора отсоедините засоренную деталь и присоедините ее (как можно плотнее) обратной стороной. Включите пылесос для продува засоренной детали в обратном направлении (Рис. 41).

Úvod

Gratulujeme Vám ku kúpe a vitajte medzi zákazníkmi spoločnosti Philips! Ak chcete využiť všetky výhody zákazníckej podpory spoločnosti Philips, zaregistrujte svoj výrobok na adrese www.philips.com/welcome.

Opis zariadenia (Obr. 1)

- 1 Patróna Active Fragrance
- 2 Gombík sacieho výkonu
- 3 Tlačidlo navíjania kábla
- 4 Vypínač
- 5 Indikátor plného vrecka na prach
- 6 Otvor na pripojenie hadice
- 7 Uško na uvoľnenie protiprachového krytu
- 8 Nosič ochranného filtra motora
- 9 Predná rukoväť
- 10 Odnímateľný pásik (len určité krajiny)
- 11 Vrecko na prach na opakované použitie (len určité krajiny)
- 12 Nosič vrecka na prach
- 13 Syntetické vrecko na prach
- 14 Zadné koliesko
- 15 Nosič príslušenstva (len určité modely)
- 16 Malá hubica
- 17 Štrbinový nástavec
- 18 Malá kefa (len určité modely)
- 19 Odpružený uzamykací gombík
- 20 Hadica s rukoväťou
- 21 Kombinovaná hubica
- 22 Kolískový prepínač na nastavenie pre koberec/pevnú podlahu
- 23 Nástavec Tri-Active (len niektoré modely)
- 24 Kolískový prepínač na nastavenie pre koberec/pevnú podlahu
- 25 Výstupok na odkladanie/uloženie
- 26 Bočná kefa
- 27 Spona na uchytenie príslušenstva (len niektoré modely)
- 28 Teleskopická trubica
- 29 Mriežka filtra (otvorená)
- 30 Siet'ová zástrčka
- 31 Drážka na odkladanie
- 32 Filter Super Clean Air HEPA 12/filter Ultra Clean Air HEPA 13
- 33 Otočné koliesko
- 34 Drážka na uloženie
- 35 Štítok s označením modelu

Dôležité

Pred použitím zariadenia si pozorne prečítajte tento návod na použitie a uschovajte si ho na použitie v budúcnosti.

Nebezpečenstvo

- Nikdy nevysávajte vodu ani iné kvapaliny. Nikdy nevysávajte horľavý materiál ani popol, kým nevychladne.

Varovanie

- Pred pripojením zariadenia skontrolujte, či sa napätie uvedené na zariadení zhoduje s napätím v sieti.
- Ak je poškodená zástrčka, sieťový kábel alebo samotné zariadenie, nepoužívajte ho.
- Poškodený sieťový kábel smie vymeniť jedine personál spoločnosti Philips, servisné stredisko autorizované spoločnosťou Philips alebo osoba s podobnou kvalifikáciou, aby nedošlo k nebezpečnej situácii.
- Spotrebič nie je určený na používanie osobami (vrátane detí) so zníženými fyzickými, zmyslovými alebo mentálnymi schopnosťami alebo s nedostatkom skúseností a vedomostí, pokiaľ im osoba zodpovedná za ich bezpečnosť neposkytuje dohľad alebo ich nepoučila o používaní spotrebiča.
- Deti musia byť pod dozorom, aby sa nehrali so zariadením.
- Ak je hadica, trubica alebo iné príslušenstvo pripojené ku vysávaču a vysávač je zapnutý, nikdy týmto príslušenstvom nemierte do očí alebo uší, ani ich nekladajte do úst.

Výstraha

- Keď použijete vysávač na vysávanie popola, jemného piesku, vápna, cementu a podobných látok, póry vrečka na prach sa zanesú. Indikátor plného vrečka na prach signalizuje, že vrečko na prach je plné. Vymeňte jednorazové vrečko na prach alebo vyprázdňte vrečko na opakované použitie aj v prípade, ak nie je ešte celkom plné (pozrite si kapitolu „Výmena/vyprázdnenie vrečka na prach“).
- Vysávač nikdy nepoužívajte bez ochranného filtra motora. Mohli by ste tým poškodiť motor a skrátiť životnosť spotrebiča.
- Používajte iba syntetické vrečka na prach Philips s-bag™ alebo dodané vrečko na prach na opakované použitie (len niektoré krajiny).
- Priehľadný panel displeja je vyrobený z recyklovateľného polykarbonátu (>PC<).
- Deklarovaná hodnota emisie hluku je 77 dB(A), čo predstavuje hladinu A akustického výkonu vzhľadom na referenčný akustický výkon 1 pW.

Elektromagnetické polia (EMF)

Tento výrobok Philips vyhovuje všetkým normám týkajúcim sa elektromagnetických polí (EMF). Ak budete zariadenie používať správne a v súlade s pokynmi v tomto návode na použitie, bude jeho použitie bezpečné podľa všetkých v súčasnosti známych vedeckých poznatkov.

Príprava na použitie

Hadica

- 1 Hadicu pripojte do zariadenia pevným zasunutím (budete počuť „kliknutie“) (Obr. 2).
- 2 Hadicu odpojte tak, že stlačíte gombíky (1) a vytiahnete ju z vysávača (2) (Obr. 3).

Trubica

- 1 Ak chcete k sebe pripojiť časti trubice a trubicu k rukoväti hadice, stlačte odpružený uzamykací gombík. Potom zasuňte časť s uzamykacím gombíkom do časti s otvorom, pričom musí gombík zaskočiť do otvoru (budete počuť „kliknutie“) (Obr. 4).
- 2 Trubicu od rukoväte odpojte tak, že stlačíte uzamykací gombík a rukoväť vytiahnete z trubice.

Poznámka: Rovnaký postup použite aj na pripojenie a odpojenie príslušenstva.

Teleskopická trubica (len niektoré modely)

- 1 Dĺžku rúry prispôbte tak, aby sa Vám vysávalo čo najpohodlnejšie (Obr. 5).

Nástavec Tri-Active (len niektoré modely)

Nástavec Tri-Active je viacúčelový nástavec určený na čistenie koberec a pevných podláh.

- Bočné kefy zachytia viac prachu a nečistoty po bokoch nástavca a umožňujú lepšie čistenie priestoru okolo nábytku a iných prekážok (Obr. 6).
- Otvor v prednej časti nástavca umožňuje vysávanie väčších nečistôt (Obr. 7).

- 1** Ak chcete čistiť tvrdé podlahy, nohou zatlačte na kolískový prepínač na vrchnej časti nástavca (Obr. 8).
 - Z nástavca sa vysunie lišta s kefou určená na čistenie tvrdých podláh. Súčasne sa zdvihne koliesko, aby sa predišlo poškriabaniu podlahy a zvýšila sa manévrovateľnosť.

- 2** Ak chcete čistiť koberce, znovu stlačte kolískový prepínač (Obr. 9).
 - Lišta s kefou sa zasunie do nástavca a automaticky sa vysunie koliesko.

Kombinovaná hubica (len niektoré modely)

Kombinovanú hubicu môžete používať na čistenie kobercov ako aj pevných podláh.

- 1** Ak chcete čistiť pevné podlahy, nohou zatlačte na kolískový prepínač na vrchnej časti hubice (Obr. 10).
 - Z hubice sa vysunie lišta s kefou na čistenie pevných podláh.
- 2** Ak chcete čistiť koberce, znovu stlačte kolískový prepínač (Obr. 11).
 - Lišta s kefou sa zasunie do hubice.

Štrbinový nástavec, malá hubica a malá kefka

- 1** Štrbinový nástavec (1), malú hubicu (2) alebo malú kefu (3) (len niektoré modely) pripevnite priamo na rukoväť alebo na trubicu (Obr. 12).

Spona na uchytenie príslušenstva (len niektoré modely)

- 1** Štrbinový nástavec a malú hubicu zasuňte do spony.
- 2** Sponu na uchytenie príslušenstva nasadte na trubicu (Obr. 13).

Nosič príslušenstva (len určité modely)

- 1** Nosič príslušenstva nasadte na rukoväť (Obr. 14).
- 2** Do nosiča uchyťte 2 kusy príslušenstva:
 - Štrbinový nástavec a malá hubica (Obr. 15).

Poznámka: Uistite sa, že sací otvor malej hubice je otočený smerom od nosiča.

- Štrbinový nástavec a malá kefka (Obr. 16).

Poznámka: Uistite sa, že sací otvor malej kefy je otočený smerom k nosiču.

Použitie zariadenia

- 1** Z vysávača vyťahnite zvinutý kábel a zapojte ho do siete.
- 2** Zariadenie zapnite pomocou nohy stlačením vypínača na vrchnej časti zariadenia (Obr. 17).
- 3** Pomocou gombíka na vrchnej strane zariadenia môžete nastaviť sací výkon vysávača aj počas vysávania (Obr. 18).
 - Maximálny sací výkon nastavte, keď vysávate veľmi znečistené koberce a pevnú podlahu.
 - Minimálny sací výkon nastavte pri vysávaní záclon, obrusov a pod.
- 4** Ak chcete vysávanie na chvíľu prerušiť, zasuňte lištu na nástavci do drážky na odkladanie, aby ste trubicu odložili vo vhodnej polohe (Obr. 19)

Osviežovač vzduchu Active Fragrance Control (len niektoré modely)

Vonné granule boli špeciálne vyvinuté na použitie vo vysávači značky Philips. Vonné granule Philips s-fresh™ používajte výlučne vo vašom vysávači značky Philips.

Ak je vysávač vybavený osviežovačom vzduchu Active Fragrance Control, musí byť počas vysávania aj po vysávaní mimo dosahu detí. Ak máte malé deti, vysávač odkladajte do uzamykateľnej skrine.

Granule nie sú jedlé.

V prípade, že sa dostanú do styku s očami, vypláchnite ich veľkým množstvom vody.

Plnenie patróny

- 1 Položte palec a ukazovák na kraje patróny. Zatlačte na disk (1) a vyberte patrónu z nosiča (2) (Obr. 20).
- 2 Uzáver patróny oddelíte tak, že zatlačíte na malé tlačné body (1) a uzáver potom vyberiete potiahnutím nahor (2) (Obr. 21).
- 3 Balenie granúl otvorte v hornej časti, kde je malý otvor.
- 4 Patrónu naplňte jedným celým balením vonných granúl.
- 5 Patrónu zatvoríte tak, že na ňu nasadíte uzáver (budete počuť kliknutie).
- 6 Patrónu vráťte späť do nosiča (budete počuť kliknutie). Do nosiča ju môžete vložiť len jedným spôsobom (Obr. 22).

Granule nahradte, keď sa z patróny prestane uvoľňovať vôňa.

Nastavenie intenzity vône

- Množstvo uvoľňovanej vonnej látky môžete nastaviť posunutím patróny dopredu (maximálna intenzita) alebo dozadu (minimálna intenzita) (Obr. 23).
- Keď vysávač odkladáte alebo ak nechcete, aby sa uvoľňovala vôňa, uzatvorte patrónu tak, že ju otočíte dozadu, aby nebolo vidno jej otvory.

Pomôcky na uskladnenie

- 1 Vypnite zariadenie a odpojte sieťovú zástrčku zo siete.
- 2 Stlačte tlačidlo navíjania kábla, aby sa navinul sieťový kábel (Obr. 24).
- 3 Zariadenie postavte do vzpriamenej polohy. Ak chcete nástavec pripojiť k zariadeniu, zasuňte lištu na nástavci do drážky na uloženie (Obr. 25).
- 4 Keď zariadenie odkladáte, nástavec Tri-Active prepnite do polohy určenej na vysávanie kobercov, aby sa nepoohýbali bočné kefy (Obr. 8).

Výmena/vyprázdnenie vrečka na prach

Pred výmenou jednorazového vrečka na prach alebo vyprázdnením vrečka na prach na opakované použitie musí byť zariadenie vždy odpojené zo siete.

Výmena jednorazového vrečka na prach

- Vrečko na prach vymeňte hneď, ako indikátor označujúci, že je plné, trvale zmení farbu, t.j. aj vtedy, keď hubica nie je položená na podlahe (Obr. 26).
- 1 Kryt potiahnite nahor, aby ste ho otvorili (Obr. 27).
 - 2 Nosič filtra vyberte z vysávača (Obr. 28).

Uistite sa, že vrecko na prach pri vyberaní zo zariadenia držíte vo vzpriamenej polohe.

- 3 Potiahnite za kartónové uško, čím z nosiča vyberiete plné vrecko na prach (Obr. 29).
 Keď tak urobíte, vrecko na prach sa automaticky uzatvorí.
- 4 Kartón nového vrecka na prach zasuňte čo najhlbšie do drážok nosiča. (Obr. 30)
- 5 Nosič vrecka na prach vložte späť do vysávača (Obr. 31).

Poznámka: Ak do zariadenia nie je vložené žiadne vrecko na prach, nie je možné zatvoriť kryt.

Vyprázdenie vrecka na prach na opakované použitie (len určité krajiny)

V niektorých krajinách sa s týmto zariadením dodáva aj vrecko na prach na opakované použitie, ktoré je možné opakovane používať a vyprázdňovať. Vrecko na prach na opakované použitie je možné používať namiesto jednorazových vreciek na prach.

Postup pri vyberaní a vkladaní vrecka na opakované použitie je rovnaký ako postup opísaný v kapitole „Výmena jednorazového vrecka na prach“.

Vyprázdenie vrecka na opakované použitie:

- 1 Svorku posuňte smerom od vrecka na prach.
- 2 Obsah vrecka vytraste do koša na odpadky.
- 3 Aby ste vrecko na prach zatvorili, zasuňte svorku späť na jeho spodnú hranu.

Čistenie a údržba filtrov

Pred čistením alebo výmenou filtrov zariadenie vždy odpojte zo siete.

Permanentný ochranný filter motora

Permanentný ochranný filter motora očistíte pri každej výmene vrecka na prach.

- 1 Nosič vrecka na prach vyberte spolu s vreckom (Obr. 28).
- 2 Nosič ochranného filtra motora vyberte zo zariadenia. Filter vyberte z nosiča. (Obr. 32)
- 3 Potraste filtrom nad smetným košom, a tak ho vyčistite.
- 4 Čistý filter vložte späť do nosiča filtra. Dva výstupky nosiča filtra zasuňte za hrany v dolnej časti, aby nosič aj hore zapadol na svoje miesto. Potom nosič filtra zatlačte do správnej polohy (budete počuť „kliknutie“) (Obr. 33).
- 5 Nosič vrecka na prach spolu s vreckom na prach vložte späť do zariadenia.

Filter Super Clean Air (len určité modely)

Filter Super Clean Air v zadnej časti zariadenia má elektrostaticky nabitú vlákna. Tieto vlákna filtrujú veľkú časť menších častí z vyfukovaného vzduchu.

Filter Super Clean Air vymieňajte každých 6 mesiacov. Tento filter sa nesmie umývať.

- 1 Otvorte mriežku filtra (Obr. 34).
- 2 Vytiahnite starý filter (Obr. 35).
- 3 Do zariadenia vložte nový filter.
- 4 Uzatvorte mriežku filtra (budete počuť kliknutie) (Obr. 36).

Filter Super Clean Air HEPA 12/filter Ultra Clean Air HEPA 13

Toto zariadenie je vybavené buď filtrom Super Clean Air HEPA 12, alebo filtrom Ultra Clean Air HEPA 13. Tieto filtre sa nachádzajú v zadnej časti zariadenia a sú schopné z prúdu vychádzajúceho vzduchu zachytiť 99,5 % až 99,95 % všetkých drobných častí väčších ako 0,0003 mm. Medzi

tieto čistočky nepatria len bežné domáce nečistoty, ale aj škodlivé mikroskopické organizmy, ako napr. roztoče a ich výkaly, ktoré sú známou príčinou alergií dýchacích ciest.

Poznámka: Aby bolo zaručené optimálne zachytávanie prachu a výkon vysávača, musíte filter HEPA vždy vymeniť za originálny filter značky Philips správneho typu (pozrite si kapitolu „Objednávanie príslušenstva“).

Filter Super Clean Air HEPA 12

Filter Super Clean Air HEPA 12 vymieňajte každých 6 mesiacov. Tento filter sa nesmie umývať.

- 1** Otvorte mriežku filtra (Obr. 34).
- 2** Vytiahnite starý filter (Obr. 35).
- 3** Do zariadenia vložte nový filter.
- 4** Zatvorte mriežku filtra a zatlačte jej spodnú hranu tak, aby mriežka zapadla na miesto (Obr. 36).

Umývateľný filter Ultra Clean Air HEPA 13

Umývateľný filter Ultra Clean Air HEPA 13 vyčistíte raz za 6 mesiacov. Umývateľný filter Ultra Clean Air HEPA 13 môžete umyť maximálne štyrikrát. Po 4 umytiach filter vymeňte.

- 1** Otvorte mriežku filtra (Obr. 34).
- 2** Vyberte umývateľný filter HEPA 13 (Obr. 35).
- 3** Stranu filtra HEPA 13 so záhybmi opláchnite miernym prúdom horúcej vody.
 - Filter držte tak, aby bola strana so záhybmi vo vzpriamenej polohe a voda stekala rovnoobežne so záhybmi. Filter držte pod takým uhlom, aby voda zmyla nečistoty zachytené v záhyboch (Obr. 37).
 - Otočte filter o 180° a nechajte vodu stekať pozdĺž záhybov v opačnom smere (Obr. 38).
 - Tento postup opakujte, až kým filter nebude čistý.

Umývateľný filter nikdy nečistíte pomocou kefy (Obr. 39).

Poznámka: Čistením sa neobnoví pôvodná farba filtra, ale jeho filtračný výkon.

- 4** Z povrchu filtra opatrne otraste zvyšky vody. Pred opätovným vložením do vysávača nechajte filter aspoň 2 hodiny schnúť.
- 5** Filter vložte späť do zariadenia. Zatvorte mriežku filtra a zatlačte na jej spodné rohy, až pokým nezaskočia na miesto (Obr. 36).

Objednávanie príslušenstva

Ak máte problém so zaobstarávaním vreciek na prach, filtrov alebo iného príslušenstva pre toto zariadenie, obráťte sa na Stredisko starostlivosti o zákazníkov spoločnosti Philips vo Vašej krajine alebo sa riadte celosvetovo platným záručným listom.

Objednávanie vreciek na prach

- Syntetické vrecká na prach Philips Classic s-bag™ si môžete objednať pod katalógovým označením FC8021.
- Syntetické vrecká na prach s vylepšenými filtračnými vlastnosťami Philips Clinic s-bag™ si môžete objednať pod katalógovým označením FC8022.
- Syntetické vrecká na prach Philips Anti-odour s-bag™ si môžete objednať pod katalógovým označením FC8023.

Objednávanie filtrov

- Filtre Super Clean Air si môžete objednať pod katalógovým označením FC8030.

- Neumývateľné filtre Super Clean Air HEPA 12 si môžete objednať pod katalógovým označením FC8031.
- Umývateľné filtre Super Clean Air HEPA 13 si môžete objednať pod katalógovým označením FC8038.

Objednávanie vonných granúl

- Náhradnú súpravu štyroch balení vonných granúl si môžete objednať pod katalógovým označením FC8025.

Životné prostredie

- Zariadenie na konci jeho životnosti neodhadzujte spolu s bežným komunálnym odpadom, ale kvôli recyklácii ho odovzdajte na mieste oficiálneho zberu. Pomôžete tak chrániť životné prostredie (Obr. 40).

Záruka a servis

Ak potrebujete servis, informácie alebo máte problém, navštívte webovú stránku spoločnosti Philips, www.philips.com, alebo sa obráťte na Stredisko starostlivosti o zákazníkov spoločnosti Philips vo Vašej krajine (telefónne číslo strediska nájdete v priloženom celosvetovo platnom záručnom liste). Ak sa vo Vašej krajine toto stredisko nenachádza, obráťte sa na miestneho predajcu výrobkov Philips.

Riešenie problémov

Táto kapitola obsahuje zhrnutie najbežnejších problémov, ktoré sa môžu vyskytnúť pri používaní zariadenia. Ak neviete problém vyriešiť pomocou nižšie uvedených informácií, obráťte sa na Stredisko starostlivosti o zákazníkov vo Vašej krajine.

1 Nedostatočný sací výkon.

A Skontrolujte, či nie je vrecko na prach plné.

V prípade potreby vymeňte jednorazové vrecko na prach alebo vyprázdňte vrecko na prach na opakované použitie (len určité krajiny).

B Skontrolujte, či nie je potrebné vyčistiť alebo vymeniť filtre.

Ak je to potrebné, vyčistite alebo vymeňte filtre.

C Skontrolujte, či je gombík nastavenia sacieho výkonu na maxime.

D Skontrolujte, či hubica, trubica alebo hadica nie je upchatá.

- Aké je niektorá časť upchatá, odpojte ju a pripojte (do maximálnej možnej miery) v opačnom smere. Zapnite vysávač a nechajte prúdiť vzduch cez upchaté miesto v opačnom smere (Obr. 41).

Uvod

Čestitamo vam za nakup in dobrodošli pri Philipsu! Če želite popolnoma izkoristiti podporo, ki jo nudi Philips, registrirajte izdelek na www.philips.com/welcome.

Splošni opis (Sl. 1)

- 1 Vložek za aktivno odišavljanje
- 2 Regulator sesalne moči
- 3 Gumb za navijanje kabla
- 4 Gumb za vklop/izklop
- 5 Indikator napolnjenosti vrečke
- 6 Odprtina za gibljivo cev
- 7 Jeziček za sprostitvev protiprašnega pokrova
- 8 Nosilec zaščitnega filtra motorja
- 9 Sprednji ročaj
- 10 Odstranljiv trak (samo v nekaterih državah)
- 11 Vrečka za večkratno uporabo (samo v nekaterih državah)
- 12 Nosilec vrečke za prah
- 13 Sintetična vrečka za prah
- 14 Zadnje kolo
- 15 Nosilec nastavkov (samo pri določenih modelih)
- 16 Mali nastavek
- 17 Ozki nastavek
- 18 Mala krtača (samo pri določenih modelih)
- 19 Vzmetni gumb
- 20 Fleksibilna cev z ročajem
- 21 Kombinirani nastavek
- 22 Preklopno stikalo za nastavitev za preproge/trda tla
- 23 Nastavek s trojnim delovanjem (samo pri določenih modelih)
- 24 Preklopno stikalo za nastavitev za preproge/trda tla
- 25 Zatič za pritrditev cevi
- 26 Stranska ščetka
- 27 Objemka za nastavke (samo pri določenih modelih)
- 28 Teleskopska cev
- 29 Rešetka filtra (odprto)
- 30 Omrežni vtikač
- 31 Reža za shranjevanje
- 32 Filter Super Clean Air HEPA 12 / filter Ultra Clean Air HEPA 13
- 33 Vrtljivo kolesce
- 34 Odprtina za shranjevanje
- 35 Tipska ploščica

Pomembno

Pred uporabo aparata natančno preberite uporabniški priročnik in ga shranite za poznejšo uporabo.

Nevarnost

- Ne vsesavajte vode ali katerekoli druge tekočine. Ne vsesavajte vnetljivih snovi ali pepela, dokler se ta popolnoma ne ohladi.

Opozorilo

- Preden aparat priključite na električno omrežje, preverite, ali na adapterju navedena napetost ustreza napetosti lokalnega električnega omrežja.
- Aparata ne uporabljajte, če je poškodovan vtikač, omrežni kabel ali sam aparat.

- Poškodovani omrežni kabel sme zamenjati le podjetje Philips, Philipsov pooblaščen servis ali ustrezno usposobljeno oseboje.
- Aparat ni namenjen uporabi s strani otrok in oseb z zmanjšanimi telesnimi, čutnimi ali duševnimi sposobnostmi ali oseb s pomanjkljivimi izkušnjami in znanjem, razen če jih pri uporabi nadzoruje ali jim svetuje oseba, ki je odgovorna za njihovo varnost.
- Otroci naj se ne igrajo z aparatom.
- Ko je sesalnik vklopljen in je cev priključena na sesalnik, cevi, gibljive cevi ali drugih nastavkov ne usmerjajte v oči ali ušesa in jih ne vstavljajte v usta.

Pozor

- Ko sesate pepel, fini pesek, apno, cementni prah in podobne snovi, se pore vrečke za prah zamašijo. Indikator napoljenosti vrečke bo pokazal, da je vrečka polna. Zamenjajte vrečko za enkratno uporabo ali izpraznite vrečko za večkratno uporabo, četudi še ni polna (oglejte si poglavje "Menjava/praznjenje vrečke za prah").
- Aparata ne uporabljajte brez zaščitnega filtra motorja. Takšna uporaba lahko škoduje motorju in s tem skrajša življenjsko dobo aparata.
- Uporabljajte samo sintetične vrečke za prah Philips s-bag™ ali priloženo vrečko za večkratno uporabo (samo v nekaterih državah).
- Prosojna ploščica prikazovalnika je izdelana iz polikarbonata, ki ga je mogoče reciklirati.
- Raven hrupa: Lc = 77 dB(A)

Elektromagnetna polja (EMF)

Ta Philipsov aparat ustreza vsem standardom glede elektromagnetnih polj (EMF). Če z aparatom ravirate pravilno in v skladu z navodili v tem uporabniškem priročniku, je njegova uporaba glede na danes veljavne znanstvene dokaze varna.

Priprava za uporabo

Gibljiva cev

- 1** Za priklop cevi le-to čvrsto potisnite v aparat (zaslišali boste klik) (Sl. 2).
- 2** Za odklop cevi pritisnite gumba (1) in povlecite cev iz aparata (2) (Sl. 3).

Cev

- 1** Spojite dele cevi med sabo in z ročajem cevi tako, da pritisnete vzmetni gumb in vstavite del z zaklepnim gumbom v del z luknjo. Ko se gumb in odprtina spojita, slišite "klik" (Sl. 4).
- 2** Za odklop cevi z ročaja stisnite vzmetni gumb in ročaj izvlecite iz cevi.

Opomba: Nastavke namestite in odstranite na enak način.

Teleskopska cev (samo določeni modeli)

- 1** Ustrezno prilagodite dolžino cevi (Sl. 5).

Nastavek s trojnim delovanjem (samo pri določenih modelih)

Nastavek s trojnim delovanjem je večnamenski nastavek za preproge in trde podlage.

- Stranske ščetine ob straneh nastavka ujamejo več prahu in umazanije ter tako omogočajo učinkovitejše sesanje okoli pohištva in drugih ovir (Sl. 6).
- Reža na sprednjem delu nastavka omogoča sesanje večjih delov (Sl. 7).

- 1** Ko čistite trda tla, pritisnite z nogo preklopno stikalo na vrhu nastavka (Sl. 8).
 - Iz ohišja nastavka izskoči ščetka za čiščenje trdih tal. Hkrati se dvigne tudi kolesce, kar preprečuje praskanje in izboljša gibljivost.
- 2** Ko sesate preproge, z nogo ponovno pritisnite preklopno stikalo (Sl. 9).
 - Ščetka skoči nazaj v ohišje nastavka, kolesce pa se samodejno spusti.

Kombinirani nastavek (samo pri določenih modelih)

Kombinirani nastavek za sesanje lahko uporabljate za sesanje preprog in trdih tal.

- 1 Ko čistite trda tla, pritisnite z nogo preklopno stikalo na vrhu nastavka (Sl. 10).
 - ▮ Iz ohišja nastavka izskoči ščetka za čiščenje trdih tal.
- 2 Ko sesate preproge, z nogo ponovno pritisnite preklopno stikalo (Sl. 11).
 - ▮ Ščetka skoči nazaj v ohišje nastavka.

Ozki nastavek, mali nastavek in mala krtača

- 1 Ozki nastavek (1), mali nastavek (2) ali malo krtačo (samo pri določenih modelih) (3) priklopite neposredno na ročaj ali cev (Sl. 12).

Objemka za nastavke (samo pri določenih modelih)

- 1 Ozki nastavek in mali nastavek lahko namestite v objemko.
- 2 Objemko za nastavke pritrdite na cev (Sl. 13).

Nosilec nastavkov (samo pri določenih modelih)

- 1 Nosilec nastavkov nataknete na ročaj (Sl. 14).
- 2 V nosilec nastavkov lahko pritrdite dva nastavka:
 - Ozki nastavek in mali nastavek (Sl. 15).

Opomba: Sesalna odprtina malega nastavka mora biti usmerjena v stran od nosilca.

- Ozki nastavek in mala krtača (Sl. 16).

Opomba: Sesalna odprtina male krtače mora biti usmerjena proti nosilcu.

Uporaba aparata

- 1 Omrežni kabel izvlecite iz aparata in vtičač vključite v omrežno vtičnico.
- 2 Za vklop aparata s stopalom pritisnite gumb za vklop/izklop na vrhu aparata (Sl. 17).
- 3 Med sesanjem lahko prilagajate sesalno moč z regulatorjem na vrhu aparata (Sl. 18).
 - Močno umazane preproge in trda tla sesajte z največjo sesalno močjo.
 - Za sesanje zaves, namiznih prtov in podobnega uporabite najmanjšo moč sesanja.
- 4 Če želite sesanje za trenutek prekiniti, lahko sesalno cev enostavno zataknete v režo za shranjevanje (Sl. 19)

modelih)

Dišeče kroglice so bile posebej izdelane za Philipsove sesalnike. Uporabljajte samo Philipsove dišeče kroglice s-fresh™.

Če je sesalnik opremljen s sistemom Active Fragrance Control, ga hranite izven dosega otrok. Če so v hiši majhni otroci, sesalnik shranjujte v zaklenjeni omari.

Te kroglice niso užitne.

Če pridejo v stik z očmi, oči takoj sperite z veliko vode.

Polnjenje vložka

- 1 Palec in kazalec položite na rob vložka. Pritisnite kolut (1) in dvignite vložek iz nosilca (2) (Sl. 20).

- 2** Če želite odstraniti pokrovček vložka, pritisnite na majhne pritiskne točke (1) in povlecite pokrovček navzgor (2) (Sl. 21).
- 3** Vložek odprite pri majhni odprtini na vrhu.
- 4** V vložek stresite celotno vsebino zavitka dišečih kroglic.
- 5** Za zapiranje vložka ponovno namestite pokrovček (zaslišali boste klik).
- 6** Vložek vstavite v nosilec (zaslišali boste klik). Prilega se samo na en način (Sl. 22). Kroglice zamenjajte, ko vložek ne oddaja več vonja.

Nastavitev nivoja odišavljenja

- Nivo odišavljenja lahko nastavite z zasukom vložka naprej (največje oddajanje dišave) in nazaj (najmanjše oddajanje dišave) (Sl. 23).
- Ko pospravite sesalnik ali kadar ne želite, da sesalnik oddaja dišavo, zaprite vložek z zasukom tako, da ni več vidna nobena od odprtin vložka.

Shranjevanje

- 1** Aparat izklopite in vtičač izključite iz omrežne vtičnice.
- 2** Pritisnite gumb za navijanje kabla, da navijete omrežni kabel (Sl. 24).
- 3** Aparat postavite pokonci. Če želite nanj priklopiti nastavek, vstavite zatič na nastavku v režo za shranjevanje (Sl. 25).
- 4** Nastavek Tri-Active hranite v položaju za čiščenje preprog. Preprečite zvijanje stranskih ščetin (Sl. 8).

Menjava/praznjenje vrečke za prah

Pred zamenjavo vrečke za enkratno uporabo ali praznjenjem vrečke za večkratno uporabo izključite aparat.

Zamenjava vrečke za enkratno uporabo

- Ko indikator napolnjenosti vrečke za stalno spremeni barvo, vrečko takoj zamenjajte, tudi kadar nastavek ni na tleh (Sl. 26).

- 1** Pokrov povlecite navzgor, da ga odprete (Sl. 27).
- 2** Iz aparate dvignite nosilec vrečke (Sl. 28).

Pazite, da boste vrečko držali pokonci, ko jo dvigujete iz aparata.

- 3** Povlecite za kartonski jeziček, da odstranite polno vrečko iz nosilca (Sl. 29).
 - ▶ Vrečka se pri tem samodejno zapre.
- 4** Zgornji kartonasti del nove vrečke namestite med oba utora na nosilcu in jo do konca potisnite vanj. (Sl. 30)
- 5** Vstavite nosilec vrečke nazaj v sesalnik (Sl. 31).

Opomba: Če niste vstavili vrečke za prah, pokrova ne bo mogoče zapreti.

Praznjenje vrečke za večkratno uporabo (samo v nekaterih državah)

V nekaterih državah je ta sesalnik opremljen tudi z vrečko za večkratno uporabo, ki jo je mogoče po izpraznitvi ponovno uporabiti. Vrečko za večkratno uporabo lahko uporabite namesto vrečk za enkratno uporabo.

Za odstranjevanje in vstavljanje tovrstne vrečke preprosto sledite navodilom v poglavju "Zamenjava vrečke za enkratno uporabo".

Vrečko za večkratno uporabo izpraznite tako, da:

- 1** S strani potisnite zaponko z vrečke.
- 2** Vsebino vrečke izpraznite v koš za smeti.
- 3** Zaprite vrečko tako, da plastično zaponko potisnete nazaj na spodnji rob vrečke.

Čiščenje in vzdrževanje filtrov

Pred čiščenjem ali menjavo filtrov izključite aparat.

Trajni zaščitni filter motorja

Trajni zaščitni filter motorja očistite pri vsaki zamenjavi vrečke za prah.

- 1** Odstranite nosilec z vrečko (Sl. 28).
- 2** Vzemite nosilec zaščitnega filtra motorja iz aparata. Vzemite filter iz nosilca. (Sl. 32)
- 3** Filter očistite tako, da ga stresete nad smetnjakom.
- 4** Očiščeni filter vstavite nazaj v nosilec. Zatič nosilca filtra namestite za režo na dnu in zagotovite, da je na vrhu pravilno nameščen. Nato pritisnite nosilec filtra na mesto ("klik") (Sl. 33).
- 5** Nosilec z vrečko namestite nazaj v aparat.

Filter Super Clean Air (samo pri določenih modelih)

Filter Super Clean Air na zadnjem delu aparata s pomočjo elektrostatično nabitih vlaken prestreže večino majhnih delcev v izhodnem zraku.

Filter Super Clean Air zamenjajte vsakih šest mesecev. Ta filter ni pralen.

- 1** Odprite rešetko filtra (Sl. 34).
- 2** Odstranite stari filter (Sl. 35).
- 3** V aparat vstavite nov filter.
- 4** Zaprite rešetko filtra, da skoči na mesto (Sl. 36).

Filter Super Clean Air HEPA 12 / filter Ultra Clean Air HEPA 13

Ta aparat je opremljen s filtrom Super Clean Air HEPA 12 ali Ultra Clean Air HEPA 13. Filtra sta v zadnjem delu aparata. Iz izhodnega zraka izločita 99,5 % oziroma 99,95 % vseh delcev, večjih od 0,0003 mm. To ne vključuje samo običajnega hišnega prahu, temveč tudi škodljive mikroskopske organizme, kot so pršice in njihovi iztrebki, ki so znan povzročitelj alergij dihal.

Opomba: Če želite zagotoviti optimalno zadrževanje prahu in delovanje sesalnika, zamenjajte filter HEPA z ustreznim originalnim Philipsovim filtrom (oglejte si poglavje "Naročanje dodatne opreme").

Filter Super Clean Air HEPA 12

Filter Super Clean Air HEPA 12 zamenjajte vsakih šest mesecev. Ta filter ni pralen.

- 1** Odprite rešetko filtra (Sl. 34).
- 2** Odstranite stari filter (Sl. 35).
- 3** V aparat vstavite nov filter.
- 4** Zaprite rešetko filtra in jo pritisnite na spodnji strani, da se bo pravilno namestila (Sl. 36).

Pralni filter Ultra Clean Air HEPA 13

Pralni filter Ultra Clean Air HEPA 13 očistite vsakih 6 mesecev. Pralni filter Ultra Clean Air HEPA 13 lahko očistite največ štirikrat. Po četrtem čiščenju je treba filter zamenjati.

- 1** Odprite rešetko filtra (Sl. 34).
- 2** Izvlecite pralni filter HEPA 13 (Sl. 35).
- 3** Sperite nagubano stran filtra HEPA 13 pod vročo in počasi tekočo vodo iz pipe.
 - Filter držite tako, da je nagubana stran usmerjena navzgor in da voda teče vzporedno z gubami. Filter držite pod kotom tako, da voda spere umazanijo iz gub (Sl. 37).
 - Filter obrnite za 180° in pustite, da voda teče vzdolž gub še v nasprotni smeri (Sl. 38).
 - Nadaljujte s čiščenjem, dokler filter ni čist.

Pralnega filtra ne čistite s ščetko (Sl. 39).

Opomba: S čiščenjem ni mogoče povrniti prvotne barve filtra, se pa obnovi zmogljivost filtriranja.

- 4** Previdno otriesite vodo s površine filtra. Preden vstavite filter nazaj v sesalnik, ga pustite, da se suši vsaj dve uri.
- 5** Vstavite filter nazaj v aparat. Zaprite mrežo filtra in jo pritisnite na spodnji strani, da se pravilno namesti (Sl. 36).

Naročanje pribora

Če imate z dobavo vrečk, filtrov ali drugega pribora za ta aparat težave, se obrnite na Philipsov center za pomoč uporabnikom v svoji državi ali si oglejte mednarodni garancijski list.

Naročanje vrečk za prah

- Sintetične vrečke za prah Philips Classic s-bag™ so na voljo pod oznako FC8021.
- Sintetične vrečke za prah Philips Clinic s-bag™ z visoko stopnjo filtriranja so na voljo pod oznako FC8022.
- Sintetične vrečke za prah Philips Anti-odour s-bag™ so na voljo pod oznako FC8023.

Naročanje filtrov

- Filtri Super Clean Air so na voljo pod oznako FC8030.
- Nepralni filtri Super Clean Air HEPA 12 so na voljo pod oznako FC8031.
- Pralni filtri Ultra Clean Air HEPA 13 so na voljo pod oznako FC8038.

Naročanje dišečih kroglic

- Nadomestni kompleti s štirimi paketi dišečih kroglic so na voljo pod oznako FC8025.

Okolje

- Aparata po preteku življenjske dobe ne odvrzite skupaj z običajnimi gospodinjskimi odpadki, temveč ga odložite na uradnem zbirnem mestu za recikliranje. Tako pripomorete k ohranitvi okolja (Sl. 40).

Garancija in servis

Za servis, informacije ali v primeru težav obiščite Philipsovo spletno stran na naslovu www.philips.com ali pa se obrnite na Philipsov center za pomoč uporabnikom v svoji državi (telefonsko številko najdete v mednarodnem garancijskem listu). Če v vaši državi takšnega centra ni, se obrnite na lokalnega Philipsovega prodajalca.

Odpravljanje težav

To poglavje vsebuje povzetek najpogostejših težav, ki se lahko pojavijo pri uporabi aparata. Če težav s temi nasveti ne morete odpraviti, se obrnite na center za pomoč uporabnikom v vaši državi.

1 Premajhna sesalna moč.

A Preverite, ali je vrečka za prah polna.

Po potrebi zamenjajte vrečko za enkratno uporabo ali izpraznite vrečko za večkratno uporabo (samo v nekaterih državah).

B Preverite, ali je treba očistiti ali zamenjati filtre.

Po potrebi filtre očistite ali zamenjajte.

C Preverite, ali je regulator sesalne moči nastavljen na največjo moč.

D Preverite, ali je pretok zraka skozi nastavek, cev ali gibljivo cev oviran.

- Za odstranitev ovire izklopite blokirani del in ga ponovno priključite (kolikor daleč je mogoče) v nasprotni smeri. Vključite sesalnik in s tem zrak spustite skozi blokirani del v nasprotni smeri (Sl. 41).

Uvod

Čestitamo vam na kupovini i dobrodošli u Philips! Da biste imali sve pogodnosti podrške koju pruža Philips, registrujte svoj proizvod na www.philips.com/welcome.

Opšti opis (Sl. 1)

- 1 Patrona Active Fragrance
- 2 Dugme jačine usisavanja
- 3 Dugme za namotavanje kabla
- 4 Dugme za uključivanje/isključivanje
- 5 Indikator napunjenosti kese za prašinu
- 6 Otvor za priključivanje creva
- 7 Jezičak za oslobađanje poklopca za kesu za prašinu
- 8 Držač filtera za zaštitu motora
- 9 Prednja ručka
- 10 Uklonjiva traka (samo u određenim zemljama)
- 11 Kesa za višekratnu upotrebu (samo u određenim zemljama)
- 12 Držač kesice
- 13 Sintetička kesa za prašinu
- 14 Zadnji točak
- 15 Držač dodatka (samo određeni modeli)
- 16 Mala mlaznica
- 17 Dodatak za uske površine
- 18 Mala četka (samo određeni modeli)
- 19 Dugme sa oprugom
- 20 Crevo sa ručkom
- 21 Kombinovana mlaznica
- 22 Prekidač za podešavanje tepih/tvrd pod
- 23 Tri-Active mlaznica (samo određeni modeli)
- 24 Prekidač za podešavanje tepih/tvrd pod
- 25 Izbočina za odlaganje/spremanje
- 26 Bočne četke
- 27 Dodatna hvataljka (samo određeni modeli)
- 28 Teleskopska cev
- 29 Rešetka filtera (otvorena)
- 30 Utikač
- 31 Prorez za odlaganje
- 32 Super Clean Air HEPA 12 filter/Ultra Clean Air HEPA 13 filter
- 33 Obrtni točkić
- 34 Prorez za spremanje
- 35 Tipska pločica

Važno

Pre upotrebe aparata pažljivo pročitajte ovo uputstvo i sačuvajte ga za buduće potrebe.

Opasnost

- Nikada nemojte usisavati vodu ili neke druge tečnosti te zapaljive supstance, a pepeo ne usisavajte dok se ne ohladi.

Upozorenje

- Pre uključivanja aparata proverite da li napon naznačen na aparatu odgovara naponu lokalne mreže.
- Nemojte da koristite aparat ako je oštećen utikač, kabl za napajanje ili sam aparat.

- Ako je glavni kabl oštećen, on uvek mora biti zamenjen od strane kompanije Philips, ovlašćenog Philips servisa ili na sličan način kvalifikovanih osoba, kako bi se izbegao rizik.
- Ovaj aparat nije namenjen za upotrebu od strane osoba (što podrazumeva i decu) sa smanjenim fizičkim, senzornim ili mentalnim sposobnostima, ili nedostatkom iskustva i znanja, osim pod nadzorom ili na osnovu instrukcija za upotrebu aparata datih od strane osobe koja odgovara za njihovu bezbednost.
- Deca moraju da budu pod nadzorom da se ne bi igrala sa aparatom.
- Nemojte da usmeravate crevo, cev ili neki dodatak prema očima ili ušima, niti ih stavljajte u usta ako su oni spojeni sa usisivačem koji je uključen.

Opres

- Ako usisivač koristite za usisavanje pepela, sitnog peska, kreča, cementne prašine i sličnih supstanci, pore na kesi za prašinu će se zapušiti. Usled toga, indikator napunjenosti kese pokazaće da je kesu puna. Zamenite kesu za prašinu za jednokratnu upotrebu ili ispraznite kesu za višekratnu upotrebu, čak i ako još uvek nije puna (pogledajte poglavlje 'Zamena/praznjenje kese za prašinu').
- Usisivač nemojte da koristite bez filtera za zaštitu motora. To bi moglo da ošteti motor i da skрати radni vek uređaja.
- Upotrebljavajte samo isporučene Philips s-bag™ sintetičke kese za prašinu (samo u određenim zemljama).
- Providna ploča displeja je napravljena od polikarbonata koji se može reciklirati (>PC<).
- Nivo buke: Lc = 77 dB (A)

Elektromagnetna polja (EMF)

Ovaj Philips aparat je usklađen sa svim standardima u vezi sa elektromagnetnim poljima (EMF). Ako se aparatom rukuje na odgovarajući način i u skladu sa uputstvima iz ovog priručnika, aparat je bezbedan za upotrebu prema naučnim dokazima koji su danas dostupni.

Pre upotrebe

Crevo

- 1 Da biste priključili crevo, snažno ga gurnite u usisivač ("klik") (Sl. 2).
- 2 Da biste skinuli crevo, pritisnite dugmad (1) i izvucite crevo iz usisivača (2) (Sl. 3).

Cev

- 1 Da biste spojili cevi i povezali ih na rukohvat creva, pritisnite dugme sa oprugom. Zatim deo na kojem se nalazi dugme sa oprugom umetnite u deo sa rupom tako da dugme sa oprugom uđe u rupu ('klik') (Sl. 4).
- 2 Da biste odvojili cev od drške, pritisnite dugme sa oprugom i izvucite dršku iz cevi.

Napomena: Istu metodu koristite i za priključivanje i skidanje dodataka.

Teleskopska cev (samo određeni modeli)

- 1 Podesite cev na dužinu koja vam najviše odgovara za usisavanje (Sl. 5).

Tri-Active mlaznica (samo određeni modeli)

Tri-Active mlaznica je višenamenska mlaznica za tepihe i tvrde podove.

- Bočne četke dohvataju više prašine i prljavštine na bočnim stranama mlaznice i omogućavaju bolje čišćenje duž nameštaja i drugih prepreka (Sl. 6).
 - Otvor sa prednje strane mlaznice vam omogućava da usisavate veće čestice (Sl. 7).
- 1 Ako želite da čistite tvrde podove, nogom pritisnite prekidač na vrhu mlaznice (Sl. 8).

➤ Četka za čišćenje tvrdih podova izaći će iz kućišta mlaznice. Istovremeno se podiže točkić da bi se sprečilo grebanje i povećala mogućnost manevrisanja.

2 Za čišćenje tepiha, ponovo pritisnite prekidač (Sl. 9).

➤ Četka će se uvući u kućište mlaznice, a točkić će se automatski spustiti.

Kombinovana mlaznica (samo određeni modeli)

Kombinovana mlaznica može se upotrebljavati na tepisima ili tvrdim podovima.

1 Ako želite da čistite tvrde podove, nogom pritisnite prekidač na vrhu mlaznice (Sl. 10).

➤ Četka za čišćenje tvrdih podova izaći će iz kućišta mlaznice.

2 Za čišćenje tepiha, ponovo pritisnite prekidač (Sl. 11).

➤ Četka će se uvući u kućište mlaznice.

Dodatak za uske površine, mala mlaznica i mala četka

1 Priključite dodatak za uske površine (1), malu mlaznicu (2) ili malu četku (samo određeni modeli) (3) direktno na dršku ili cev (Sl. 12).

Dodatna hvataljka (samo određeni modeli)

1 Dodatak za usisavanje uskih površina i malu mlaznicu zakačite na hvataljku.

2 Hvataljku za dodatke zakačite na cev (Sl. 13).

Držać dodataka (samo određeni modeli)

1 Držać za dodatke zakačite na rukohvat (Sl. 14).

2 Zakačite dva dodatka na držać za dodatke:

- Dodatak za uske površine i malu mlaznicu (Sl. 15).

Napomena: Vodite računa da otvor za usisavanje na maloj mlaznici bude okrenut u suprotnom smeru od držača.

- Dodatak za uske površine i mala četka (Sl. 16).

Napomena: Vodite računa da otvor za usisavanje na maloj četki bude okrenut u smeru držača.

Upotreba aparata

1 Izvucite kabl iz usisivača i gurnite utikač u zidnu utičnicu.

2 Nogom pritisnite dugme za uključivanje/isključivanje na gornjoj strani usisivača da biste uključili aparat (Sl. 17).

3 Tokom usisavanja pomoću dugmeta na gornjoj strani usisivača možete da podešavate jačinu usisavanja (Sl. 18).

- Za čišćenje veoma prljavih tepiha i tvrdih podova koristite maksimalnu jačinu usisavanja.

- Koristite minimalnu jačinu usisavanja za čišćenje zavesa, draperija itd.

4 Ako želite da napravite pauzu na trenutak, umetnite izbočinu na mlaznici u prorez za odlaganje i postavite cev u odgovarajući položaj (Sl. 19)

Active Fragrance Control (samo određeni modeli)

Mirisne granule razvijene su specijalno za upotrebu sa Philips usisivačima. U svom usisivaču koristite samo mirisne granule Philips s-fresh™.

Ako usisivač ima Active Fragrance Control, za vreme i posle upotrebe ga čuvajte van domašaja. Odložite usisivač u zaključan orman ako u kući ima male dece.

Mirisne granule nisu jestive.

U slučaju dodira sa očima, odmah ih isperite sa dosta vode.

Punjenje patrone

- 1** Uхватite stranice patrone palcem i kažiprstom. Pritisnite disk (1) i izvadite patronu iz držača (2) (Sl. 20).
- 2** Da biste skinuli poklopac patrone, pritisnite male označene tačke (1) zatim povucite poklopac nagore (2) (Sl. 21).
- 3** Otvorite pakovanje na malom otvoru sa gornje strane.
- 4** Patronu napunite sadržajem jednog pakovanja mirisnih granula.
- 5** Zatvorite patronu tako što ćete vratiti poklopac na mesto ('klik').
- 6** Patronu ponovo stavite u držač ('klik'). Patrona se u držač može staviti samo na jedan način (Sl. 22).

Kada patrona više ne bude davala nikakav miris, zamenite granule.

Podešavanje jačine mirisa

- Jačinu mirisa možete da podesite okretanjem patrone napred (maksimalna emisija) i nazad (minimalna emisija) (Sl. 23).
- Pri odlaganju usisivača ili ukoliko ne želite da se ispušta miris, zatvorite patronu okretanjem unazad sve dok otvori na patroni više ne budu vidljivi.

Čuvanje

- 1** Isključite usisivač i izvadite utikač iz utičnice.
- 2** Pritisnite dugme za namotavanje kabla za uvlačenje kabla za napajanje (Sl. 24).
- 3** Postavite aparat u uspravan položaj. Da biste pričvrstili mlaznicu na aparat, izbočinu na mlaznici umetnite u prorez za odlaganje (Sl. 25).
- 4** Tri-Active mlaznicu prilikom odlaganja uvek podesite na opciju za čišćenje tepiha. Tako se bočne četke neće iskriviti (Sl. 8).

Zamena/praznjenje kesice

Usisivač uvek isključite iz struje pre zamene ili praznjenja kese za prašinu.

Zamena kese za jednokratnu upotrebu

- Kesicu zamenite čim indikator napunjenosti kesice trajno promeni boju, tj. čak i kada mlaznica nije stavljena na pod (Sl. 26).

- 1** Povucite poklopac nagore i otvorite ga (Sl. 27).
- 2** Izvadite držač kesice iz usisivača (Sl. 28).

Vodite računa da kesu držite uspravno dok je vadite iz usisivača.

- 3** Izvadite punu kesu iz držača povlačenjem kartonskog jezička (Sl. 29).
 ▶ Kada to uradite, kesa će se automatski zapečatiti.
- 4** Gurnite prednji kartonski deo nove kesice u dva proreza na držaču, što dublje možete. (Sl. 30)
- 5** Vratite držač kese za prašinu u usisivač (Sl. 31).

Napomena: Ako ne umetnete kesu, nećete moći da zatvorite poklopac.

Pražnjenje kesе za višekratnu upotrebu (samo u određenim zemljama)

U nekim zemljama, ovaj usisivač se dobija sa kesom za prašinu za višekratnu upotrebu koja se može koristiti i prazniti više puta. Kesu za višekratnu upotrebu možete koristiti umesto kesе za jednokratnu upotrebu.

Da biste uklonili i stavili kesu za višekratnu upotrebu, pratite uputstva iz odeljka 'Zamena kesе za jednokratnu upotrebu'.

Pražnjenje kesica za višekratnu upotrebu:

- 1** Povucite kliznu hvataljku sa bočne strane kesice.
- 2** Istresite sadržaj u korpu za otpatke.
- 3** Zatvorite kesicu usisivača povlačenjem hvataljke ka donjoj ivici kesice.

Čišćenje i održavanje filtera

Pre čišćenja ili zamene filtera, obavezno isključite usisivač iz napajanja.

Trajni filter za zaštitu motora

Očistite trajni filter za zaštitu motora svaki put kada zamenite kesu.

- 1** Izvadite držač sa kesicom (Sl. 28).
- 2** Izvadite filter za zaštitu motora iz usisivača. Izvadite filter iz držača. (Sl. 28)
- 3** Očistite filter tako što ćete ga istresti iznad kante za otpatke.
- 4** Vratite filter u držač. Zakačite dve kukice držača filtera iza izbočine na donjoj strani kako bi gornja strana dobro legla na mesto. Zatim držač filtera pritisnite prema unutra ('klik') (Sl. 33).
- 5** Vratite držač i kesicu u usisivač.

Super Clean Air filter (samo određeni modeli)

Filter za super čist vazduh je smešten u zadnjem delu aparata i ima elektrostatički napunjena vlakna. Ova vlakna filtriraju većinu manjih čestica pomoću svojih elektrostatički napunjenih vlakana. Super Clean Air filter menjajte na svakih šest meseci. Filter se ne može prati.

- 1** Otvorite masku filtera (Sl. 34).
- 2** Izvadite stari filter (Sl. 35).
- 3** Stavite novi filter u usisivač.
- 4** Zatvorite masku filtera ('click') (Sl. 36).

Super Clean Air HEPA 12 filter/Ultra Clean Air HEPA 13 filter

Ovaj aparat je opremljen Super Clean Air HEPA 12 filterom ili Ultra Clean Air HEPA 13 filterom. Filteri su smešteni u zadnjem delu uređaja i mogu da uklone 99,5% odnosno 99,95% čestica iz izduvnog vazduha do veličine od 0,0003 mm. To ne uključuje samo običnu kućnu prašinu, već i štetne mikroorganizme, kao što su grinje i njihov izmet koji su poznat uzrok alergija disajnih puteva.

Napomena: Kako bi se zagarantovalo optimalno skupljanje prašine i performanse usisivača, HEPA filter zamenjujte isključivo originalnim Philips filterom odgovarajućeg tipa (pogledajte poglavlje 'Naručivanje dodataka').

Super Clean Air HEPA 12 filter

Super Clean Air HEPA 12 filter menjajte na svakih šest meseci. Filter se ne može prati.

- 1** Otvorite masku filtera (Sl. 34).
- 2** Izvadite stari filter (Sl. 35).

- 3 Stavite novi filter u usisivač.
- 4 Zatvorite masku filtera i pritisakajte donje uglove sve dok ne legnu na mesto (Sl. 36).

Ultra Clean Air HEPA 13 filter sa mogućnošću pranja

Ultra Clean Air HEPA 13 filter sa mogućnošću pranja čistite svakih šest meseci. Ultra Clean Air HEPA 13 filter možete očistiti najviše 4 puta. Nakon 4 čišćenja, zamenite filter:

- 1 Otvorite masku filtera (Sl. 34).
- 2 Izvadite HEPA 13 filter sa mogućnošću pranja (Sl. 35).
- 3 Isperte rebrastu stranu HEPA 13 filtera pod tankim mlazom tople vode iz česme.
 - Filter držite tako da rebrasta strane bude okrenuta nagore, a da voda protiče paralelno sa rebrima. Filter držite pod uglom tako da voda spere prljavštinu u rebrima (Sl. 37).
 - Okrenite filter za 180° i pustite da voda teče kroz rebra u suprotnom smeru (Sl. 38).
 - Nastavite sa čišćenjem dok filter ne bude čist.

Filter sa mogućnošću pranja nikada nemojte čistiti četkom (Sl. 39).

Napomena: Čišćenje ne vraća originalnu boju filtera, ali mu vraća moć filtracije.

- 4 Pažljivo otresite vodu sa površine filtera. Ostavite filter da se suši najmanje 2 sata pre nego što ga vratite u usisivač.
- 5 Vratite filter u usisivač. Zatvorite rešetku filtera i gurnite donje uglove dok ne legnu na mesto (Sl. 36).

Naručivanje dodatka

Ako imate problema sa nabavkom kesica, filtera ili drugih dodatka za usisivač, obratite se Philips centru za podršku potrošačima u svojoj zemlji ili pogledajte međunarodni garantni list.

Naručivanje kesica za usisivač

- Sintetičke kese Philips Classic s-bag™ su dostupne pod tipskim brojem FC8021.
- Sintetičke kese Philips Clinic s-bag™ za visok nivo filtracije dostupne su pod tipskim brojem FC8022.
- Sintetičke kese Philips Anti-odour s-bag™ dostupne su pod tipskim brojem FC8023.

Naručivanje filtera

- Filteri za super čist vazduh su dostupni pod tipskim brojem FC8030.
- Super Clean Air HEPA 12 filteri koji se ne mogu prati dostupni su pod tipskim brojem FC8031.
- Ultra Clean Air HEPA 13 filteri koji se mogu prati dostupni su pod tipskim brojem FC8038.

Naručivanje mirisnih granula

- Kompleti za zamenu od 4 pakovanja granula su dostupni pod tipskim brojem FC8025.

Zaštita okoline

- Aparat koji se više ne može upotrebljavati nemojte da odlažete u kućni otpad, već ga predajte na zvaničnom mestu prikupljanja za reciklažu. Tako ćete doprineti zaštiti okoline (Sl. 40).

Garancija i servis

Ukoliko vam je potreban servis, informacije ili ako imate neki problem, posetite web-stranicu kompanije Philips na adresi www.philips.com ili se obratite centru za korisničku podršku kompanije Philips u svojoj zemlji (broj telefona ćete pronaći u međunarodnom garantnom listu). Ako u vašoj zemlji ne postoji predstavništvo, obratite se ovlašćenom prodavcu Philips proizvoda.

Rešavanje problema

Ovo poglavlje sumira najčešće probleme sa kojima se možete sresti prilikom upotrebe aparata. Ukoliko niste u mogućnosti da rešite određeni problem pomoću sledećih informacija, kontaktirajte Centar za brigu o potrošačima u vašoj zemlji.

1 Jačina usisavanja nije dovoljna.

A Proverite da li je kesica za prašinu puna.

Ako je potrebno, zamenite kesu za jednokratnu upotrebu ili ispraznite kesu za višekratnu upotrebu (samo u određenim zemljama).

B Proverite da li je potrebno očistiti ili zameniti filtere.

Očistite ili zamenite filtere ako je potrebno.

C Proverite da li je dugme za jačinu usisavanja u položaju za maksimalno usisavanje.

D Proverite da li su mlaznica, cev ili crevo blokirani.

- Da biste uklonili prepreku, skinite blokirani deo, i priključite ga (ukoliko je to moguće) naopako. Uključite usisivač da bi vazduh kroz blokirani deo prostrujao u suprotnom smeru (Sl. 41).

Вступ

Вітаємо Вас із покупкою та ласкаво просимо до клубу Philips! Щоб уповні скористатися підтримкою, яку пропонує Philips, зареєструйте свій виріб на веб-сайті www.philips.com/welcome.

Загальний опис (Мал. 1)

- 1 Картридж Active Fragrance
- 2 Ручка потужності всмоктування
- 3 Кнопка змотування шнура
- 4 Кнопка "увімк./вимк."
- 5 Індикатор заповнення мішка для пилу
- 6 Отвір з'єднання шланга
- 7 Вушко розблокування кришки контейнера для пилу
- 8 Тримач фільтра захисту двигуна
- 9 Передня ручка
- 10 Знімна стрічка (лише деякі країни)
- 11 Багаторазовий мішок для пилу (лише деякі країни)
- 12 Тримач мішка для пилу
- 13 Синтетичний мішок для пилу
- 14 Заднє колесо
- 15 Тримач приладдя (лише в окремих моделях)
- 16 Мала насадкa
- 17 Щілинна насадкa
- 18 Мала щітка (лише окремі моделі)
- 19 Пружинна кнопка фіксації
- 20 Шланг із ручкою
- 21 Комбінована насадкa
- 22 Перекидний перемикач для налаштувань для чищення килимів/твердих поверхонь
- 23 Насадкa потрійної дії (лише в окремих моделях)
- 24 Перекидний перемикач для налаштувань для чищення килимів/твердих поверхонь
- 25 Виступ для фіксації/зберігання
- 26 Бічна щітка
- 27 Затискувач приладдя (лише в окремих моделях)
- 28 Телескопічна трубка
- 29 Решітка фільтра (відкрита)
- 30 Штепсель
- 31 Виймка для фіксації
- 32 Фільтр Super Clean Air HEPA 12 / фільтр Ultra Clean Air HEPA 13
- 33 Поворотне колесо
- 34 Відділення для зберігання
- 35 Табличка з даними

Важлива інформація

Уважно прочитайте цей посібник користувача перед тим, як використовувати пристрій, та зберігайте його для майбутньої довідки.

Небезпечно

- Не використовуйте пристрій для всмоктування води чи іншої рідини. Ніколи не використовуйте для всмоктування вогнебезпечних речовин, а також попелу, поки він не охолоне.

Попередження

- Перед тим, як приєднати пристрій до мережі, перевірте, чи збігається напруга, вказана у таблиці характеристик, із напругою у мережі.
- Не використовуйте пристрій, якщо штекер, шнур живлення або сам пристрій пошкоджено.
- Якщо шнур живлення пошкоджений, для уникнення небезпеки його необхідно замінити, звернувшись до компанії Philips, уповноваженого сервісного центру або фахівців із належною кваліфікацією.
- Цей пристрій не призначено для користування особами (включаючи дітей) з послабленими фізичними відчуттями чи розумовими здібностями, або без належного досвіду та знань, крім випадків користування під наглядом чи за вказівками особи, яка відповідає за безпеку їх життя.
- Дорослі повинні стежити, щоб діти не бавилися пристроєм.
- Не спрямовуйте шланг, трубку чи інше приладдя в очі чи у вуха, а також не беріть їх до рота, коли пиросос увімкнений, а вони під'єднані до нього.

Увага

- Під час використання пирососа для всмоктування попелу, дрібного піску, осаду, пилу цементу та подібних речовин, пори мішка для пилу забиваються. Як наслідок, індикатор заповнення мішка повідомить, що мішок для пилу заповнений. Замініть одноразовий мішок для пилу і спорожніть багаторазовий мішок для пилу, навіть якщо він ще не повний (див. розділ “Заміна/спорожнення мішка для пилу”).
- Ніколи не використовуйте пристрій без фільтра захисту двигуна. Це може пошкодити двигун і зменшити термін роботи пристрою.
- Використовуйте лише синтетичні мішки для пилу Philips s-bag™ або багаторазові мішки для пилу, що додаються (лише окремі країни).
- Напівпрозору панель дисплея виготовлено з полікарбонату (>PC<), який придатний для переробки.
- Рівень шуму: L_c = 77 дБ (A)

Електромагнітні поля (ЕМП)

Цей пристрій Philips відповідає усім стандартам електромагнітних полів (ЕМП). Згідно з останніми науковими дослідженнями, пристрій є безпечним у використанні за умов правильної експлуатації у відповідності з інструкціями, поданими у цьому посібнику користувача.

Підготовка до використання

Шланг

- 1 Щоб під'єднати шланг, вставте його в отвір на корпусі пристрою і натисніть до клацання (Мал. 2).
- 2 Щоб від'єднати шланг, натисніть кнопки (1) та потягніть його з пристрою (2) (Мал. 3).

Трубка

- 1 Щоб з'єднати частини трубки та під'єднати їх до ручки шланга, натисніть пружинну кнопку фіксації. Потім вставте частину із кнопкою фіксації у частину, де є отвір, та зафіксуйте кнопку фіксації в отворі (Мал. 4).
- 2 Щоб від'єднати трубку від ручки, натисніть пружинну кнопку фіксації та витягніть ручку з трубки.

Примітка: Таким самим чином можна приєднати та від'єднати приладдя.

Телескопічна трубка (лише окремі моделі)

- 1 Відрегулюйте довжину трубки, яка буде найзручнішою під час прибирання (Мал. 5).

Насадка потрійної дії (лише в окремих моделях)

Насадка потрійної дії - це універсальна насадка для килимів та твердих підлог.

- Бокові щітки вловлюють більше пилу та бруду, а також дозволяють краще очистити, міняючи меблі та інші перешкоди (Мал. 6).
- Отвір спереду насадки дозволяє ефективно всмоктувати великі частинки (Мал. 7).

- 1** Для прибирання твердих підлог посуňte ногою кулісний перемикач у верхній частині насадки (Мал. 8).
- 2** Стрічка щітки для твердих підлог виходить із корпусу насадки. Для запобігання подряпинам та підвищення маневреності водночас піднімається колесо.
- 2** Для чищення килимів посуňte кулісний перемикач знову (Мал. 9).
- 3** Стрічка щітки ховається у корпусі насадки. Колесо опускається автоматично.

Комбінована насадка (лише окремі моделі)

Комбіновану насадку можна використовувати для чищення і килимів, і твердих підлог.

- 1** Для прибирання твердих підлог посуňte ногою кулісний перемикач у верхній частині насадки (Мал. 10).
- 2** Стрічка щітки для чищення твердих поверхонь виходить із корпусу насадки.
- 2** Для чищення килимів посуňte кулісний перемикач знову (Мал. 11).
- 3** Стрічка щітки ховається у корпусі насадки.

Щілинна насадка, мала насадка і мала щітка

- 1** Під'єднайте щілинну насадку (1), малу насадку (2) чи малу щітку (3) (лише певні моделі) безпосередньо до ручки чи трубки (Мал. 12).

Затискувач приладдя (лише в окремих моделях)

- 1** Зафіксуйте щілинну насадку та малу насадку на затискувачі.
- 2** Зафіксуйте затискувач приладдя на трубці (Мал. 13).

Тримач приладдя (лише в окремих моделях)

- 1** Зафіксуйте тримач приладдя на ручці (Мал. 14).
- 2** Зафіксуйте два приладдя на ручці:
 - Щілинна насадка та мала насадка (Мал. 15).

Примітка: Перевірте, чи отвір всмоктування малої насадки повернутий в іншу сторону від тримача.

- Щілинна насадка та мала щітка (Мал. 16).

Примітка: Перевірте, чи отвір всмоктування малої щітки повернутий в сторону до тримача.

Застосування пристрою

- 1** Витягніть шнур живлення з пілососа та увімкніть штепсель у розетку на стіні.
- 2** Увімкніть пристрій, натиснувши ногою кнопку "увімк./вимк." на верхній частині пристрою (Мал. 17).
- 3** Під час прибирання потужність всмоктування можна регулювати за допомогою регулятора на верхній частині пристрою (Мал. 18).
 - Використовуйте максимальну потужність для чищення дуже брудних килимів та твердих поверхонь.
 - Мінімальну потужність застосовуйте для чищення занавісок, настільних серветок тощо.

- 4** Якщо Ви бажаєте призупинити роботу, вставте виступ на насадці у виїмку для фіксації, щоб поставити трубку у зручному положенні (Мал. 19).

Система ароматизації повітря Active Fragrance Control (лише окремі моделі)

Ароматичні гранули створено спеціально для використання у пилососах Philips. Використовуйте лише ароматичні гранули Philips s-fresh™.

Якщо порохотяг обладнано системою ароматизації повітря Active Fragrance Control, тримайте його подалі від дітей, як під час, так і після прибирання. Якщо вдома є маленькі діти, зберігайте порохотяг у закритій шафі.

Ароматні гранули не можна їсти.

У випадку потрапляння в очі, необхідно негайно промити очі великою кількістю води.

Наповнення картриджу

- 1** Візьміть картридж великим і вказівним пальцями з боків. Натискаючи на диск (1), вийміть картридж із тримача (2) (Мал. 20).
- 2** Щоб зняти кришку картриджа, натисніть на малі виступи (1) і потягніть кришку догори (2) (Мал. 21).
- 3** Зробіть маленький отвір вгорі на пакеті з ароматичними гранулами.
- 4** Висипте вміст одного повного пакета ароматичних гранул у картридж.
- 5** Закрийте картридж, встановивши на нього кришку до фіксації.
- 6** Встановіть картридж у тримач до клацання. Картридж може бути встановлений лише в один спосіб (Мал. 22).

Заміняйте гранули, коли з картриджа перестає виходити аромат.

Налаштування рівня ароматизації

- Рівень ароматизації можна встановити, повернувши картридж вперед (максимальний вихід) або назад (мінімальний вихід) (Мал. 23).
- Якщо Ви відкладаєте пилосос на зберігання або бажаєте працювати без ароматизації, закрийте картридж, повертаючи його назад, поки отвори картриджа не зникнуть.

Зберігання

- 1** Вимкніть пристрій і витягніть штепсель із розетки.
- 2** Натисніть кнопку змотування шнура, щоб змотати шнур живлення (Мал. 24).
- 3** Поставте пристрій вертикально. Щоб під'єднати насадку до пристрою, вставте виступ на насадці у виїмку для зберігання (Мал. 25).
- 4** Під час зберігання пристрою завжди встановлюйте насадку потрібної дії у положення для чищення килимів. Намагайтеся не загинати бокові щітки (Мал. 8).

Заміна/спорожнення мішка для пилу

Завжди від'єднуйте пристрій від мережі перед тим, як замінити одноразовий мішок для пилу чи спорожнити багаторазовий мішок для пилу.

Заміна одноразового мішка для пилу

- Змінійте мішок для пилу, коли індикатор заповнення мішка змінить колір надовго, тобто навіть тоді, коли насадка не знаходиться на підлозі (Мал. 26).

- 1 Відкрийте кришку, потягнувши її догори (Мал. 27).
- 2 Підніміть тримач мішка для пилу та вийміть його з пристрою (Мал. 28).

Пам'ятайте, що виймаючи мішок із пристрою, його необхідно тримати вертикально.

- 3 Потягніть за картонний язичок, щоб вийняти повний мішок для пилу з тримача (Мал. 29).
- Після цього мішок автоматично закривається.
- 4 Вставте картонний край нового мішка для пилу в два пази тримача мішка, доки можливо. (Мал. 30)
- 5 Встановіть тримач мішка для пилу у пиросос (Мал. 31).

Примітка: Якщо мішок для пилу не встановлено, кришку неможливо закрити.

Спорожнення багаторазового мішка для пилу (лише деякі країни)

У деяких країнах пиросос також постачається із багаторазовим мішком для пилу, який можна використовувати та спорожнювати повторно. Багаторазові мішки для пилу можна використовувати замість одноразових.

Щоб вийняти і вставити багаторазовий мішок, просто дотримуйтеся інструкцій у розділі "Заміна одноразового мішка для пилу".

Щоб спорожнити багаторазовий мішок:

- 1 Зсуньте фіксатор мішка для пилу вбік.
- 2 Витрусіть вміст мішка у відро для сміття.
- 3 Щоб закрити мішок, засуньте фіксатор назад на нижній край мішка для пилу.

Чищення та догляд за фільтрами

Завжди від'єднуйте пристрій від мережі перед тим, як очистити чи замінити фільтри.

Постійний фільтр захисту двигуна

Чистіть постійний фільтр захисту двигуна щоразу, коли замінюєте мішок для пилу.

- 1 Зніміть тримач мішка для пилу разом із мішком (Мал. 28).
- 2 Вийміть тримач фільтра захисту двигуна з пристрою. Вийміть фільтр із тримача. (Мал. 32)
- 3 Щоб почистити фільтр, витрусіть із нього пил над смітником.
- 4 Встановіть чистий фільтр назад у тримач. Вставте два язички тримача фільтра за виступами на дні, щоб правильно розмістити фільтр зверху, і натисніть на тримач фільтра до фіксації (Мал. 33).
- 5 Вставте у пристрій тримач з мішком для порошу.

Фільтр суперчистого повітря (лише окремі моделі)

Фільтр суперчистого повітря, який знаходиться у задній частині пристрою, має електростатично заряджені волокна. Ці волокна фільтрують значну частину малих частинок повітря на виході.

Заміняйте фільтр суперчистого повітря кожні шість місяців. Цей фільтр не можна мити.

- 1 Відкрийте решітку фільтра (Мал. 34).
- 2 Зніміть старий фільтр (Мал. 35).
- 3 Вставте новий фільтр у пристрій.

4 Закрийте решітку фільтра (“кляцання”) (Мал. 36).

Фільтр Super Clean Air HEPA 12 / фільтр Ultra Clean Air HEPA 13

Цей пристрій обладнано фільтром суперчистого повітря HEPA 12 або фільтром надзвичайно чистого повітря HEPA 13. Ці фільтри розташовані у задній частині пристрою. Вони можуть усувати відповідно 99,5% та 99,95% усіх частинок пилу розміром до 0,0003 мм - не тільки звичайний побутовий пил, але й шкідливі мікроскопічні паразити, такі як кліщі та їх екскременти, що спричиняють різні респіраторні алергії.

Примітка: Щоб забезпечити роботу пилососа, завжди замінійте фільтр HEPA оригінальним фільтром Philips відповідного типу (див. розділ “Замовлення приладу”).

Фільтр Super Clean Air HEPA 12

Заміняйте фільтр Super Clean Air HEPA 12 кожні шість місяців. Цей фільтр не можна мити.

1 Відкрийте решітку фільтра (Мал. 34).

2 Зніміть старий фільтр (Мал. 35).

3 Вставте новий фільтр у пристрій.

4 Закрийте ґратку фільтра і натисніть на нижні кути до фіксації (Мал. 36).

Фільтр Ultra Clean Air HEPA 13, який можна мити

Чистіть фільтр Ultra Clean Air HEPA 13, який можна мити, кожні шість місяців. Чистити цей фільтр можна щонайбільше 4 рази. Після чотирьох чишень фільтр потрібно замінити.

1 Відкрийте решітку фільтра (Мал. 34).

2 Вийміть фільтр HEPA 13, який можна мити (Мал. 35).

3 Сполосніть гофровану частину фільтра HEPA 13 під гарячим повільним струменем води з-під крана.

- Тримайте фільтр так, щоб гофрована частина була напрямлена вгору, а вода стікала паралельно до складок. Тримайте фільтр під таким кутом, щоб вода вимивала частинки бруду зі складок (Мал. 37).
- Поверніть фільтр на 180°, щоб вода стікала вздовж складок у протилежному напрямку (Мал. 38).
- Робіть це, поки фільтр не буде чистим.

Не чистіть фільтр, який можна мити, за допомогою щітки (Мал. 39).

Примітка: Чищення не відновлює кольору фільтра, але сприяє відновленню потужності його фільтрації.

4 Обережно струсіть воду з поверхні фільтра. Перед тим, як встановити фільтр назад у пилосос, посушіть його принаймні 2 години.

5 Вставте фільтр назад у пристрій. Закрийте ґратку фільтра і натисніть на нижні кути до фіксації (Мал. 36).

Замовлення приладу

Якщо у Вас виникли проблеми із замовленням мішків для порошу, фільтрів чи іншого приладдя для цього пристрою, звертайтеся до Центру обслуговування клієнтів Philips у Вашій країні або за номером телефону з гарантійного талона.

Замовлення мішків для пилу

- Синтетичні мішки для пилу Philips Classic s-bag™ можна замовити за номером FC8021.
- Синтетичні мішки для пилу Philips Clinic s-bag™ з високою фільтрацією можна замовити за номером FC8022.

- Синтетичні мішки для пилу Philips Anti-Odour s-bag™ можна замовити за номером FC8023.

Замовлення фільтрів

- Номер типу для фільтрів Super Clean FC8030.
- Фільтри Super Clean Air HEPA 12, які не можна мити, доступні за номером FC8031.
- Фільтри Super Clean Air HEPA 13, які можна мити, доступні за номером FC8038.

Замовлення ароматичних гранул

- Комплекти ароматичних гранул для заміни (4 пакети) можна замовити за номером виробу FC8025.

Навколишнє середовище

- Не викидайте пристрій разом із звичайними побутовими відходами, а здавайте його в офіційний пункт прийому для повторної переробки. Таким чином Ви допомагаєте захистити довкілля (Мал. 40).

Гарантія та обслуговування

Якщо Вам необхідна інформація або обслуговування, якщо у Вас виникла проблема, відвідайте веб-сайт компанії Philips www.philips.com або зверніться до Центру обслуговування клієнтів компанії Philips у Вашій країні (телефон можна знайти на гарантійному талоні). Якщо у Вашій країні немає Центру обслуговування клієнтів, зверніться до місцевого дилера Philips.

Усунення несправностей

У цьому розділі зведено основні проблеми, які можуть виникнути під час використання пристрою. Якщо Ви не в змозі вирішити проблему за допомогою інформації, поданої нижче, зверніться до Центру обслуговування клієнтів у Вашій країні.

1 Недостатня потужність усмоктування.

A Перевірте, чи не повний мішок для пилу

Якщо необхідно, замініть одноразовий чи спорожнюйте багаторазовий мішок для пилу (лише деякі країни).

B Перевірте, чи не потрібно почистити або замінити фільтри.

За необхідності почистіть або замініть фільтри.

C Перевірте, чи ручку регулювання потужності встановлено у максимальне положення.

D Перевірте, чи не заблоковані входи насадки, трубки або шланга.

- Щоб усунути перешкоду, від'єднайте деталь, що забилася, і (якщо це можливо) приєднайте її протилежним боком. Увімкніть порошок, щоб повітря "прочистило" деталь у зворотному напрямку (Мал. 41).

Служба підтримки споживачів

тел.: 0-800-500-697 (дзвінки зі стаціонарних телефонів на території України безкоштовні)

для більш детальної інформації завітайте на www.philips.ua

Компанія Philips встановлює строк служби на даний виріб – не менше 5 років

قومي بتنظيف الفلاتر أو استبدالها عند الضرورة.

C تحققي من ضبط مفتاح قوة الشفط القرصي على مستوى الحد الأقصى.

D تأكدي من عدم انسداد فوهة الخرطوم أو الأنبوب أو الخرطوم.

- فكي القطعة المسدودة (بأسرع ما يمكن) لإزالة العائق ثم ركبها بشكل عكسي. شغلي المكنسة الكهربائية حتى يتدفق الهواء في الاتجاه العكسي بالقطعة المسدودة (شكل ٤١).

استبدلي الفلتر بعد تنظيفه ٤ مرات.

١ افتحي شبكية الفلتر (شكل ٣٤).

٢ أخرجي فلتر HEPA 13 القابل للغسيل (شكل ٣٥).

٣ اشطفي الجانب المجعد من فلتر HEPA 13 تحت صنوبر الماء الجاري الساخن البطيء.

- أمسكي الفلتر بحيث يكون الجانب المجعد مشيراً للأعلى ويتدفق الماء في محاذاة التجاعيد. أمسكي الفلتر بزوايا حتى يقوم الماء بإزالة الأوساخ المتراكمة في التجاعيد (شكل ٣٧).
- أديري الفلتر ١٨٠ درجة ودعي الماء يتدفق على طول التجاعيد في الاتجاه المعاكس (شكل ٣٨).
- استمري في هذه العملية حتى يصبح الفلتر نظيفاً.

لا تقومي أبداً بتنظيف الفلتر القابل للتنظيف بالفرشاة (شكل ٣٩).

ملاحظة: لا يساعد التنظيف على استعادة اللون الأصلي للفلتر، لكنه يساعد على استعادة قوة الترشيح.

٤ قومي بهز الماء بحرص من على سطح الفلتر. اتركي الفلتر لمدة ساعتين تقريباً حتى يجف قبل وضعه مرة أخرى في المكينة الكهربائية.

• ركبى الفلتر مرة أخرى في الجهاز. أغلقي شبكية الفلتر وادفعي الزوايا السفلية حتى تستقر في مكانها المخصص (شكل ٣٦).

طلب الملحقات

إذا واجهت أي صعوبات في الحصول على أكياس تجميع الغبار أو الفلاتر أو الملحقات الأخرى الخاصة بهذا الجهاز، يرجى الاتصال بمركز رعاية عملاء Philips في بلدك أو الاستعانة بكتيب الضمان العالمي.

طلب أكياس تجميع الغبار

- تتوافر أكياس تجميع الغبار الصناعية التقليدية s-bag™ من Philips تحت رقم الطراز FC8021.
- تتوافر أكياس تجميع الغبار الصناعية عالية الترشيح Clinic s-bag™ من Philips تحت رقم الطراز FC8022.
- تتوافر أكياس تجميع الغبار الورقية غير النفاذة Anti-odour s-bag™ من Philips تحت رقم الطراز FC8023.

طلب الفلاتر

- تتوافر فلاتر الهواء النظيف جيداً تحت رقم الطراز FC8030.
- تتوافر فلاتر الهواء النظيف جيداً HEPA 12 غير القابلة للغسيل تحت رقم الطراز FC8031.
- تتوافر فلاتر HEPA 13 لهواء فائق النقاء القابلة للغسيل تحت رقم الطراز FC8038.

طلب الحبيبات المعطرة

- تتوافر مجموعات الاستبدال المكونة من أربع علب من الحبيبات المعطرة تحت رقم الطراز FC8025.

البيئة

- لا تتخلصي من الجهاز مع المخلفات المنزلية العادية عند نهاية فترة استخدامه، لكن قومي بتسليمه إلى نقطة تجميع رسمية لإعادة تدويره. تساعد من خلال القيام بهذا الإجراء في الحفاظ على البيئة (شكل ٤٠).

الضمان والصيانة

إذا كنت في حاجة إلى الخدمة أو المعلومات أو إذا واجهت أي مشكلة، يرجى زيارة موقع الويب الخاص بشركة Philips على www.philips.com أو اتصلي بمركز رعاية عملاء Philips في بلدك (ستجدين رقم الهاتف الخاص به في كتيب الضمان العالمي). إذا لم يكن هناك مركز لخدمة العملاء في بلدك، توجهي إلى موزع أجهزة Philips المحلي الخاص بك.

دليل حل المشكلات

يلخص هذا الفصل المشاكل العامة التي يمكن أن تواجهينها مع استخدام الجهاز. في حالة تعذر حل المشكلة باستخدام المعلومات الموضحة أدناه، يرجى الاتصال بمركز خدمة العملاء في بلدك.

١ قوة الشفط غير كافية.

A تحققي من امتلاء كيس تجميع الغبار.

وعند الضرورة، استبدلي كيس تجميع الغبار الذي يمكن التخلص منه أو قومي بتفريغ كيس تجميع الغبار القابل لإعادة الاستخدام (بعض الدول فقط).

B تحققي من مدى حاجة الفلاتر إلى التنظيف أو الاستبدال.

طريقة تفريغ أكياس تجميع الغبار القابلة لإعادة الاستخدام:

- ١ اسمحي بانزلاق المشبك من على جوانب كيس تجميع الغبار.
- ٢ امسكي بالكيس فوق صندوق القمامة وقومي بهزه للتفريغ.
- ٣ ألقِي كيس تجميع الغبار بثنييت مشبك الغلق مرة أخرى على الحافة السفلى لكيس تجميع الغبار.

تنظيف وصيانة الفلاتر

احرصي دائماً على فصل التيار الكهربائي عن الجهاز قبل تنظيف أو استبدال الفلاتر.

الفلتر الدائم لحماية الموتور

قومي بتنظيف فلتر حماية الموتور الدائم في كل مرة تقومين فيها باستبدال كيس تجميع الغبار.

١ قومي بإزالة حامل كيس تجميع الغبار مع وجود كيس تجميع الغبار مثبتاً به (شكل ٢٨).

٢ أخرجي حامل فلتر حماية الموتور من الجهاز ١- أخرجي الفلتر من الحامل. (شكل ٣٢)

٣ قومي بهز الفلتر على صندوق القمامة لتنظيفه.

٤ ضعي الفلتر لتنظيف مرة أخرى في حامل الفلتر. ثبتي طرفي حامل الفلتر خلف النتوء الموجود بالقاع للتأكد من تثبيته بالشكل الملائم في الأعلى. بعدئذ قومي بالضغط على حامل الفلتر حتى يثبت في مكانه المخصص ("نقرة") (شكل ٣٣).

٥ أعيدي حامل كيس تجميع الغبار وكيس تجميع الغبار إلى الجهاز.

فلتر الهواء شديد النقاء (طرز معينة فقط)

يحتوي فلتر الهواء شديد النقاء الموجود في الجزء الخلفي من الجهاز على ألياف مشحونة بالكهرباء السكونية. تقوم هذه الألياف بتنقية الهواء المنبعث من قدر كبير من الجزيئات متناهية الصغر. استبدلي فلتر الهواء شديد النقاء كل ستة أشهر. هذا الفلتر غير قابل للغسيل.

١ افتحي شبكية الفلتر (شكل ٣٤).

٢ فكّي حامل الفلتر (شكل ٣٥).

٣ أدخلي الفلتر الجديد في الجهاز.

٤ أغلقي شبكية الفلتر ("نقرة") (شكل ٣٦).

فلتر HEPA 12 لهواء تنظيف جداً / فلتر HEPA 13 لهواء فائق النظافة

هذا الجهاز مزود إما بفلتر HEPA 12 لهواء فائق النظافة أو بفلتر HEPA 13 لهواء شديد النظافة. هذه الفلاتر مثبتة في الجزء الخلفي من الجهاز. وهي قادرة على إزالة ٩٩.٥٪ و ٩٩.٩٥٪ على التوالي من جميع الجزيئات التي يصل حجمها إلى أقل من ٠.٠٠٣ مم من الهواء المنبعث إلى الخارج. لا يقتصر ذلك على غبار المنزل العادي فقط، لكنه يشمل أيضاً الميكروبات الدقيقة الضارة مثل سوس الغبار وفضلاته، والتي تمثل أسباباً معروفة لحساسية الصدر.

ملاحظة: لضمان المستوى الأمثل من احتجاز الغبار وأداء المكنسة الكهربائية، احرصي دائماً على استبدال فلتر HEPA بفلتر أصلي من Philips من النوع الملائم (انظري فصل زطلب الملحقات).

فلتر HEPA 12 لهواء تنظيف جداً

استبدلي فلتر HEPA 12 لهواء تنظيف جداً كل ستة أشهر. هذا الفلتر غير قابل للغسيل.

١ افتحي شبكية الفلتر (شكل ٣٤).

٢ فكّي حامل الفلتر (شكل ٣٥).

٣ أدخلي الفلتر الجديد في الجهاز.

٤ قومي بغلاق شبكية الفلتر وقومي بدفع زوايا القاع حتى تستقر في مكانها المخصص (شكل ٣٦).

فلتر HEPA 13 لهواء فائق النظافة القابل للغسيل

قومي بتنظيف فلتر HEPA 13 لهواء فائق النظافة كل ٦ أشهر. يمكنك تنظيف فلتر HEPA 13 لهواء فائق النظافة ٤ مرات بحد أقصى.

تعينة الخرطوشة

- ١ ضعي اصبع الإبهام والسبابة على جوانب الخرطوشة. اضغطي على القرص (١) وارفعي الخرطوشة من الحامل (٢) (شكل ٢٠).
- ٢ لإزالة غطاء الخرطوشة، قومي ببذل الكثير من الضغط على نقاط الضغط الصغيرة (١) ثم اسحبي الغطاء لأعلى (٢) (شكل ٢١).
- ٣ افتحي العبوة من الفتحة الصغيرة الموجودة في الجزء العلوي.
- ٤ عبئي الخرطوشة بمحتويات عبوة كاملة من الحبيبات المعطرة.
- ٥ أغلقي الخرطوشة بوضع الغطاء عليها ("نقرة").
- ٦ أدخلي الخرطوشة مجدداً في الحامل ("نقرة"). يمكن تركيبها في الحامل بطريقة واحدة فقط (شكل ٢٢).

ضبط مستوى العطر

- يمكنك ضبط مستوى العطر عن طريق تدوير الخرطوشة للأمام (الحد الأقصى من الانبعاث) وللخلف (الحد الأدنى من الانبعاث) (شكل ٢٣).
- عندما تقومين بتخزين المكنسة الكهربائية أو لا ترغبين في انبعاث أي عطر، قومي بخلق الخرطوشة عن طريق تدويرها للخلف حتى تصبح فتحات الخرطوشة غير مرئية.

التخزين

- ١ أوقف تشغيل الجهاز وانزعي قابس المأخذ الرئيسي من مقبس الحائط.
- ٢ اضغطي على الزر الخاص بإعادة لف سلك المأخذ الرئيسي (شكل ٢٤).
- ٣ ضعي الجهاز في الوضع الرأسي. لتوصيل الفوهة بالجهاز، أدخلي النتوء الموجود على الفوهة في فتحة التخزين (شكل ٢٥).
- ٤ احرصى دائماً على وضع الفوهة ثلاثية المفعول في إعداد تنظيف السجاد عند تخزينها. لا تسمحي أيضاً بانثناء الفرشاة الجانبية (شكل ٨).

استبدال/تفريغ كيس تجميع الغبار

احرص دائماً على فصل التيار الكهربائي عن الجهاز قبل استبدال كيس تجميع الغبار الذي يمكن التخلص منه أو تفريغ كيس تجميع الغبار القابل لإعادة الاستخدام.

استبدال كيس تجميع الغبار الذي يمكن التخلص منه

- استبدلي كيس تجميع الغبار بمجرد تغيير لون مؤشر امتلاء كيس تجميع الغبار بشكل ثابت، حتى عندما لا تكون الفوهة موضوعة على الأرضية (شكل ٢٦).
- ١ اسحبي الغطاء إلى أعلى لفتحه (شكل ٢٧).
- ٢ ارفعي حامل كيس تجميع الغبار إلى خارج الجهاز (شكل ٢٨).
- تأكد من تثبيت كيس تجميع الغبار في وضع رأسي عند إخراجها من الجهاز.
- ٣ قومي بالسحب من عند قطعة الكرتون لإزالة كيس تجميع الغبار الممتلئ؛ من الحامل (شكل ٢٩).
- تؤدي هذه الحركة إلى غلق كيس تجميع الغبار تلقائياً.
- ٤ أدخلي الجزء الأمامي الكرتوني من كيس تجميع الغبار الجديد في تجويفي حامل كيس تجميع الغبار قدر الإمكان. (شكل ٣٠)
- ٥ ضعي حامل كيس تجميع الغبار مرة أخرى في المكنسة الكهربائية (شكل ٣١).
- ملاحظة: لن تتمكني من إغلاق الغطاء حتى تقومين بإدخال كيس لتجميع الغبار.
- تفريغ كيس تجميع الغبار القابل لإعادة الاستخدام (في بعض الدول فقط)

في بعض الدول، تأتيك المكنسة الكهربائية مزودة أيضاً بكيس تجميع غبار قابل لإعادة الاستخدام يمكن استخدامه وتفريغه بشكل متكرر. يمكنك استخدام كيس تجميع الغبار القابل لإعادة الاستخدام بدلاً من أكياس تجميع الغبار التي يمكن التخلص منها. لنزع وتركيب أكياس تجميع الغبار القابلة لإعادة الاستخدام، عليك فقط اتباع تعليمات زاستبدال أكياس تجميع الغبار التي يمكن التخلص منها.

يمكن استخدام فوهة التجميع على السجاد أو على الأرضيات الصلبة.

١ لتنظيف الأرضيات الصلبة، ادفعي بإحدى قدميك المفتاح الهزاز الموجود أعلى الفوهة (شكل ١٠).
يخرج شريط الفرشاة الخاص بتنظيف الأرضيات الصلبة من مبيت الفوهة.

٢ لتنظيف السجاد، ادفعي المفتاح الهزاز مرة أخرى (شكل ١١).
يختفي شريط الفرشاة في مبيت الفوهة.

الأداة المجوفة والفوهة الصغيرة والفرشاة الصغيرة

١ قومي بتوصيل الأداة المجوفة (١)، أو الفوهة الصغيرة (٢) أو الفرشاة الصغيرة (طرز معينة فقط) (٣) بالمقبض اليدوي مباشرة أو بالأنبوب (شكل ١٢).

مشبك الملحقات (طرز معينة فقط)

١ ركبي الأداة المجوفة والفوهة الصغيرة في المشبك.

٢ ركبي مشبك الملحقات في الأنبوب (شكل ١٣).

حامل الملحقات (طرز معينة فقط)

١ ركبي حامل الملحقات على المقبض اليدوي (شكل ١٤).

٢ ركبي قطعتين من الملحقات في حامل الملحقات.
- الأداة المجوفة والفوهة الصغيرة (شكل ١٥).

ملاحظة: تأكدي من أن فتحة الشفط الخاصة بالفوهة الصغيرة تشير إلى خارج الحامل.
- الأداة المجوفة والفرشاة الصغيرة (شكل ١٦).

ملاحظة: تأكدي من أن فتحة الشفط الخاصة بالفرشاة الصغيرة تشير في اتجاه الحامل.

استخدام الجهاز

١ اسحبي السلك الكهربائي إلى خارج الجهاز وأدخلي القابس في مقبس الحائط.

٢ اضغطي على الزر on/off (التشغيل/إيقاف التشغيل) الواقع أعلى الجهاز بإحدى قدميك لتشغيل الجهاز (شكل ١٧).

٣ أثناء التنظيف بالمكنسة الكهربائية، يمكنك ضبط قوة الشفط باستخدام القرص الواقع أعلى الجهاز (شكل ١٨).
- استخدمي الحد الأقصى من قوة الشفط لتنظيف السجاد شديد الاتساع والأرضيات الصلبة.
- استخدمي الحد الأدنى من قوة الشفط لتنظيف الستائر ومفارش المناضد...إلخ.

٤ إذا كنت ترغبين في التوقف المؤقت للحظة، أدخلي النتوء الموجود بالفوهة في فتحة التخزين لإيقاف الأنبوب في الوضع الملائم (شكل ١٩).

التحكم في العطر النشط (طرز معينة فقط)

تم تطوير الحبيبات المعطرة خصيصاً لاستخدامها في مكنستك الكهربائية من Philips، استخدمي حبيبات العطر s-fresh™ من Philips فقط في مكنستك الكهربائية.

إذا كانت المكنسة الكهربائية مزودة بالتحكم في العطر النشط، احتفظي بها بعيداً عن متناول الأطفال أثناء الاستخدام وبعده. خزني المكنسة الكهربائية في دولاغ مغلق إذا كان هناك أطفال صغار في المنزل.

الحبيبات المعطرة غير صالحة للأكل.

في حال ملامستها للعينين، ينبغي شطفهما بالماء الغزير على الفور.

- في حالة تلف سلك التيار الكهربائي، يجب استبداله دوماً عن طريق Philips أو من أي مركز صيانة معتمد منها أو بواسطة أشخاص على نفس الدرجة من التأهيل لتفادي وقوع الخطر.
 - هذا الجهاز غير مخصص للاستخدام عن طريق أشخاص يعانون من نقص في القدرات الجسدية أو الحسية أو العقلية (بما في ذلك الأطفال)، أو من تنقصهم الخبرة والمعرفة، ما لم تتوافر لهم المراقبة أو تعليمات استعمال الجهاز عن طريق أحد الأشخاص يكون مسئولاً عن سلامتهم.
 - يجب مراقبة الأطفال للتأكد من عدم عبثهم بالجهاز.
 - لا توجهي الخرطوم أو الأنبوب أو أي ملحقات أخرى نحو العينين أو الأذنين ولا تضعيه في فمك عندما يكون موصلاً بالمكنسة الكهربائية أثناء تشغيلها.
- تنبيه**
- تتعرض فتحات كيس تجميع الغبار للانسداد في حالة استخدام الجهاز في شطف الرمال والرمال الدقيقة والجير وغبار الأسمت وما شابه ذلك من المواد. ونتيجة لذلك، يشير مؤشر امتلاء كيس تجميع الغبار إلى امتلاءه. استبدلي كيس تجميع الغبار الذي يمكن التخلص منه وقومي بتفريغ كيس تجميع الغبار القابل للاستبدال، حتى إذا لم يكن ممتلئاً بعد (انظري فصل "استبدال/تفريغ كيس تجميع الغبار").
 - لا تستخدمي الجهاز على الإطلاق بدون فلتر حماية الموتور. يمكن أن يتسبب ذلك في تلف الموتور وتقليل عمر الجهاز.
 - فقط استخدمي كيس تجميع الغبار الصناعي s-bag™ من Philips أو كيس تجميع الغبار القابل لإعادة الاستخدام المزود (في بعض الدول فقط).
 - لوحة العرض نصف الشفافة مصنوعة من البولي كربونات (<PC>) القابل لإعادة التدوير.
 - مستوى الضجيج: LC = 77 ديسيبل (أمبير)

الحقول الكهرومغناطيسية (EMF)

هذا الجهاز من Philips متوافق مع كافة المعايير المتعلقة بالحقول الكهرومغناطيسية (EMF)، يعد استخدام هذا الجهاز آمناً إذا استخدم بشكل صحيح حسب التعليمات الواردة في دليل المستخدم هذا، وذلك حسب الدلائل العلمية المتوفرة اليوم.

التجهيز للاستخدام

الخرطوم

1 لتوصيل الخرطوم، ادفعه بقوة في الجهاز ("ثقرة") (شكل ٢).

2 لفصل الخرطوم، اضغطي على الأزوار (١) وانزعي الخرطوم إلى خارج الجهاز (٢) (شكل ٣).

الأنبوب

1 لتوصيل أجزاء الأنبوب مع بعضها البعض ومع مقبض الخرطوم، اضغطي على زر القفل المحمل بزنبرك. بعدئذ أدخل الجزء الذي يحتوي على زر القفل في الجزء الذي يحتوي على فتحة وثبتي زر القفل في الفتحة ("ثقرة") (شكل ٤).

2 لفصل الأنبوب عن المقبض اليدوي، اضغط على زر القفل المحمل بزنبرك ثم اسحب المقبض اليدوي إلى خارج الأنبوب.

ملاحظة: اتبعي نفس الطريقة في توصيل وفك الملحقات.

الأنبوب التلسكوبي (طرز معينة فقط)

1 اضبطي الأنبوب على الطول المناسب لك أثناء عملية التنظيف باستخدام المكنسة الكهربائية (شكل ٥).

فوهة الخرطوم ثلاثية المفعول (طرز معينة فقط)

الفوهة ثلاثية المفعول هي فوهة متعددة الأغراض مخصصة لتنظيف السجاد والأرضيات الصلبة.

- تلتقط الفرش الجانبية المزيد من الغبار والأوساخ على جوانب الفوهة وتمكنك من التنظيف بشكل أفضل بالنسبة للأثاث والأشياء الأخرى صعبة التنظيف (شكل ٦).

- تسمح لك الفتحة الموجودة في مقدمة الفوهة بشطف الجزيئات الأكبر حجماً (شكل ٧).

1 لتنظيف الأرضيات الصلبة، ادفعي بإحدى قدميك المفتاح الهزاز الموجود أعلى الفوهة (شكل ٨).

يخرج شريط الفرشاة الخاص بتنظيف الأرضيات الصلبة من المبيت. وفي نفس الوقت سيتم رفع العجلة لمنع الخدوش ولزيادة القدرة على المناورة.

2 لتنظيف السجاد، ادفعي المفتاح الهزاز مرة أخرى (شكل ٩).

يختفي شريط الفرشاة في مبيت الفوهة ويتم خفض العجلة تلقائياً.

مبروك على شرائك الجهاز ومرحبًا بك في عالم Philips! للاستفادة الكاملة من الدعم الذي تقدمه Philips، سجلي منتجك على www.philips.com/welcome.

الوصف العام (شكل ١)

- 1 خرطوشة العطر النشط
- 2 زر قوة الشفط
- 3 زر إعادة لف السلك الكهربائي للتخزين
- 4 الزر On/off (التشغيل / إيقاف التشغيل)
- 5 مؤشر امتلاء كيس تجميع الغبار
- 6 فتحة توصيل الخرطوم
- 7 زر تحرير الغطاء الواقى من الغبار
- 8 حامل فلتر حماية الموتور
- 9 مقبض أمامي
- 10 شريط قابل للفك (في بعض الدول فقط)
- 11 كيس تجميع الغبار القابل لإعادة الاستخدام (في بعض الدول فقط)
- 12 حامل كيس تجميع الغبار
- 13 كيس تجميع غبار صناعي
- 14 العجلة الخلفية
- 15 حامل الملحقات (طرز معينة فقط)
- 16 فوهة صغيرة
- 17 أداة مجوفة
- 18 فرشاة صغيرة (طرز معينة فقط)
- 19 زر قفل محمل بزئبرك
- 20 خرطوم مزود بمقبض يدوي
- 21 فوهة التجميع
- 22 مفتاح هزاز خاص بإعدادات أرضيات السجاد/الأرضيات الصلبة
- 23 فوهة ثلاثية المفعول (طرز معينة فقط)
- 24 مفتاح هزاز خاص بإعدادات أرضيات السجاد/الأرضيات الصلبة
- 25 طرف الإيقاف/ التخزين
- 26 فرشاة جانبية
- 27 مشبك الملحقات (طرز معينة فقط)
- 28 الأنبوب التلصقوي
- 29 شبكة الفلتر (مفتوحة)
- 30 قابس المأخذ الرئيسي
- 31 فتحة التخزين
- 32 فلتر HEPA 12 لهواء تنظيف جدًا/ فلتر HEPA 13 لهواء فائق النظافة
- 33 عجلة دوارة
- 34 فتحة التخزين
- 35 صفيحة الطراز

هام

يرجى قراءة دليل المستخدم هذا بعناية قبل استخدام الجهاز والاحتفاظ به للرجوع إليه في المستقبل.

خطر

لا تستخدمى الجهاز في شفط الماء أو أي سائل آخر. لا تستخدمى الجهاز على الإطلاق في شفط المواد القابلة للاشتعال ولا الرماد حتى يصبح باردًا.

تحذير

تأكدى من موائمة مستوى الفولتية الموضح على الجهاز لفولتية مغذيات الكهرباء المحلية قبل توصيل الجهاز بالكهرباء.
لا تستخدمى الجهاز إذا كان السلك الكهربى أو القابس أو الجهاز نفسه تالفاً.

- در صورت لزوم، کیسه یکبار مصرف را تعویض کرده یا کیسه دائم (فقط در برخی از کشورها) را خالی کنید.
- B بررسی کنید که فیلترها نیاز به تمیز شدن یا تعویض نداشته باشند.
در صورت لزوم، آنان را تمیز یا تعویض کنید.
- C بررسی کنید که دکمه قدرت مکش در وضعیت حداکثر قرار داشته باشد.
- D بررسی کنید که دهانک، لوله یا شیلنگ مسدود نشده باشند.
- برای رفع انسداد مورد مسدود شده را باز کرده و از طرف دیگر وصل کنید (تا آنجا که ممکن است). جارو برقی را روشن کنید تا هوا را با فشار به درون مورد مسدود شده در جهت مخالف وارد کنید (شکل ۴۱).

فیلتر اولترا کلین ایر قابل شستشو HEPA 13

فیلتر اولترا کلین ایر قابل شستشو HEPA 13 را هر ۶ ماه یکبار تعویض کنید. می توانید فیلتر اولترا کلین ایر HEPA 13 را حداکثر ۴ بار بشوید. فیلتر را بعد از ۴ بار تمیز کردن تعویض کنید.

۱ محافظ فیلتر را باز کنید (شکل ۳۴).

۲ فیلتر HEPA 13 قابل شستشو را بیرون بکشید (شکل ۳۵).

۳ بخش پلیسه دار فیلتر HEPA 13 را زیر آب گرم که جریان آن ملایم باشد بگیرد.

- فیلتر را به نحوی نگاه دارید که بخش پلیسه دار به طرف بالا قرار گیرد و آب بصورت موازی در پلیسه های جریان پیدا کند. فیلتر را در زاویه ای نگاه دارید که آب گرد و غبار داخل پلیسه ها را هم تمیز نماید (شکل ۳۷).
- فیلتر را ۱۸۰ درجه بچرخانید و بگذارید تا آب در طول پلیسه های از سمت مخالف جریان یابد (شکل ۳۸).
- این کار را تا زمانی که فیلتر تمیز شود ادامه دهید.

هرگز فیلتر قابل شستشو را با برس تمیز نکنید (شکل ۳۹).

توجه: تمیز کردن فیلتر رنگ آن را به رنگ اصلی باز نمی گرداند، اما قدرت پاکسازی آن دوباره بازسازی می شود.

۴ با دقت آب روی فیلتر را با تکان دادن پاک کنید. قبل از قرار دادن دوباره فیلتر در درون جارو برقی اجازه دهید تا فیلتر حداقل برای ۲ ساعت خشک شود.

۵ کیسه را مجدداً در داخل دستگاه قرار دهید. ۴ حافظ فیلتر را ببندید و گوشه های انتهایی آن را فشار دهید تا جا زده شود (شکل ۳۶).

سفارش دادن لوازم جانبی

در صورتی که در تهیه کیسه ها، فیلترها یا سایر لوازم این دستگاه با مشکل روبرو هستید، لطفاً با مرکز مراقبت از مشتری در کشور خود تماس بگیرید یا به برگه ضمانت جهانی مراجعه کنید.

سفارش دادن کیسه های جارو

- کیسه های s-bag™ s-کلاسیک Philips که از جنس الیاف مصنوعی بوده تحت شماره FC8021 موجود می باشد.
- کیسه های s-bag™ کلینیکی Philips با قدرت فیلتراسیون بالا که از جنس الیاف مصنوعی بوده تحت شماره FC8022 موجود می باشند.
- کیسه های s-bag™ ضد بوی Philips که از جنس الیاف مصنوعی بوده تحت شماره FC8023 موجود می باشند.

سفارش دادن فیلتر

- فیلترهای های سوپر کلین ایر تحت شماره مدل FC8030 موجود می باشند.
- فیلترهای های سوپر کلین ایر HEPA 12 تحت شماره FC8031 موجود می باشند.
- فیلترهای های اولترا کلین ایر HEPA 13 که قابل شستشو بوده تحت شماره FC8038 موجود می باشند.

سفارش دادن دانه های معطر

- کیتهای تعویض دارای ۴ بسته دانه معطر تحت شماره FC8025 موجود می باشند.

محیط زیست

- دستگاه را مانند سایر زباله های خانگی دور نریزید، و آن را در محلهای تعیین شده دور بریزید. با انجام این کار شما به حفظ محیط زیست کمک می کنید (شکل ۴۰).

ضمانت و سرویس

اگر به سرویس یا اطلاعات نیاز داشتید یا اگر با مشکلی روبرو شدید، به سایت اینترنتی Philips به نشانی www.philips.com مراجعه کرده یا با مرکز مراقبت از مشتری Philips در کشور خود تماس بگیرید (این شماره تلفن را در برگه ضمانت جهانی پیدا خواهید کرد). اگر در کشور شما مرکز حمایت از مشتری وجود ندارد به فروشنده لوازم Philips مراجعه کنید.

عیب یابی

این فصل مشکلات معمول که هنگام استفاده از دستگاه با آن مواجه می گردید را بطور خلاصه تشریح می کند. اگر با استفاده از اطلاعات ارائه شده قادر به رفع مشکل نیستید، با مرکز حمایت مشتریان در کشور خود تماس بگیرید.

۱ قدرت مکش کافی نیست.

A بررسی کنید که کیسه جارو پر نشده باشد.

برای تخلیه کیسه دائمی:

- ۱ گیره را از با فشار دادن بکنار از کیسه جدا کنید.
- ۲ محتوی کیسه را در سطل بتکانید.
- ۳ برای بستن کیسه، گیره را با فشار دادن آن به طرف لبه انتهای کیسه، ببندید.

تمیز کردن و نگهداری از فیلترها

همیشه پرین دستگاه را قبل از تمیز کردن یا تعویض فیلترها از دوشاخه بیرون بکشید.

فیلتر دائمی حفاظت موتور

فیلتر دائمی حفاظت از موتور را هر بار که کیسه جارو را تعویض می کنید، تمیز نمایید.

- ۱ قاب نگهدارنده کیسه جاروبرقی را از کیسه جدا کنید (شکل ۲۸).
- ۲ قاب نگهدارنده فیلتر حفاظت موتور را از دستگاه بیرون بیاورید. فیلتر را از قاب بیرون بکشید. (شکل ۳۲)
- ۳ برای تمیز کردن فیلتر، آن را روی یک سطل تکان دهید.
- ۴ فیلتر را دوباره در قاب نگهدارنده فیلتر قرار دهید. دو لبه قاب نگهدارنده فیلتر را پشت لبه که در ته قرار گرفته است جا بزنید تا مطمئن شوید که بطرز صحیح در بالا قرار گرفته است. سپس قاب نگهدارنده فیلتر را جا بزنید (شکل ۳۳).
- ۵ قاب نگهدارنده کیسه جارو و کیسه جارو را در دستگاه قرار دهید.

فیلتر سوپر کلین ایر (فقط مدل‌های خاص)

فیلتر سوپر کلین ایر که در پشت دستگاه قرار گرفته است دارای فیبرهای دارای بار الکترواستاتیک می باشد. این فیبرها مقدار زیادی از ذرات کوچکتر از هوای خروجی را فیلتر می کنند. فیلتر هوای تمیز سوپر را هر شش ماه یکبار تمیز کنید. این فیلتر قابل شستشو نمی باشد.

- ۱ محافظ فیلتر را باز کنید (شکل ۳۴).
- ۲ فیلتر قدیمی را بیرون بکشید (شکل ۳۵).
- ۳ یک فیلتر نو را در دستگاه جا بزنید.
- ۴ محافظ فیلتر را ببندید (زکلیکس) (شکل ۳۶).

فیلتر هوای سوپر کلین HEPA 12 / فیلتر هوای اولترا کلین HEPA 13

این دستگاه مجهز به فیلتر هوای سوپر کلین ایر HEPA 12 یا فیلتر اولترا کلین ایر HEPA 13 می باشد. این فیلترها در پشت دستگاه قرار گرفته اند. این فیلتر می تواند به ترتیب ۹۹/۹۵٪ و ۹۹/۹۵٪ از ذرات به کوچکی ۰/۰۰۰۳ میلی متر را از هوایی که خارج می شود جدا کند. این کار نه تنها شامل گرد و غبار در خانه، بلکه جانوران موزی میکروسکوپی مانند کرم ریز و فضولاتشان که باعث آلرژیهای تنفسی می شوند را هم شامل می شود.

توجه: جهت تضمین نگهداری گرد و غبار و عملکرد جارو برقی، همیشه فیلتر HEPA را با فیلتر اصلی Philips مخصوص مدل مربوطه تعویض کنید (به بخش زسفارش لوازم جانبی مراجعه کنید).

فیلتر سوپر کلین ایر HEPA 12

فیلتر سوپر کلین ایر HEPA 12 را هر شش ماه یکبار تعویض کنید. این فیلتر قابل شستشو نمی باشد.

- ۱ محافظ فیلتر را باز کنید (شکل ۳۴).
- ۲ فیلتر قدیمی را بیرون بکشید (شکل ۳۵).
- ۳ یک فیلتر نو را در دستگاه جا بزنید.
- ۴ محافظ فیلتر را ببندید و گوشه های انتهای آن را فشار دهید تا جا زده شود (شکل ۳۶).

- ۱ شست و انگشت اشاره خود را در کناره های کارتريج قرار دهید. روی دیسک را فشار دهید و کارتريج را از قاب نگهدارنده بیرون بکشید (۲) (شکل ۲۰).
- ۲ برای جدا کردن سرپوش کارتريج، روی نقاط فشار کوچک (۱) فشار وارد کرده و سپس سرپوش را به طرف بالا بکشید (۲) (شکل ۲۱).
- ۳ بسته را از روزنه کوچک در بالا باز کنید.
- ۴ کارتريج را با تمام محتویات بسته دانه های معطر پر کنید.
- ۵ کارتريج را با قرار دادن سرپوش بروی آن ببندید ("کلیک").
- ۶ کارتريج را دوباره در قاب نگهدارنده جا بزنید ("کلیک"). کارتريج فقط به يك صورت در قاب نگهدارنده قرار می گیرد (شکل ۲۲). هنگامی که کارتريج دیگر از خود بو تولید نمی کند، دانه ها را تعویض کنید.

تنظیم میزان بوی عطر

– می توانید میزان بوی عطر را با چرخاندن کارتريج به طرف جلو (حداکثر بو) و عقب (حداقل بو) تنظیم کنید (شکل ۲۳).
 – هنگامی که می خواهید جارو برقی را ذخیره کنید یا دیگر نمی خواهید بوی عطر تولید شود، کارتريج را به عقب بچرخانید تا دیگر روزنه های کارتريج دیده نشوند.

نگهداری

- ۱ دستگاه را خاموش کرده و دوشاخه را از پریز خارج کنید.
- ۲ دکمه جمع کردن سیم را فشار دهید تا سیم برق جمع شود (شکل ۲۴).
- ۳ دستگاه را در وضعیت عمودی قرار دهید. ۳ دهانک را با وارد کردن لبه دهانک در شکاف ذخیره، به دستگاه وصل کنید (شکل ۲۵).
- ۴ هنگامی که می خواهید دستگاه را در محلی قرار دهید، همیشه دهانه سه کاره Tri-Active را روی وضعیت فرش قرار دهید. همچنین از خم شدن برسهای کناری جلوگیری بعمل آورید (شکل ۸).

تعویض/تخلیه کیسه جارو

همیشه پریز دستگاه را قبل از تخلیه کیسه دائمی یا تعویض کیسه جاروی یکبار مصرف، از دوشاخه بیرون بکشید.

تعویض کیسه جارو یکبار مصرف

- کیسه جارو را بمحض تغییر رنگ دائمی نشانگر پر بودن کیسه جارو تعویض کنید، حتی اگر دهانک روی کف زمین قرار داده نشده باشد (شکل ۲۶).
 - ۱ قاب را بطرف بالا کشیده تا باز شود (شکل ۲۷).
 - ۲ قاب نگهدارنده کیسه را از دستگاه خارج کنید (شکل ۲۸).
 - هنگامی که کیسه را از دستگاه بیرون می کشید، مطمئن شوید که کیسه را به طرف بالا نگاه داشته اید.
 - ۳ لبه مقوایی را بکشید تا کیسه جاروی پر شده از نگهدارنده جدا شود (شکل ۲۹).
 - هنگامی که این کار را انجام می دهید، کیسه جارو بطور خودکار بسته خواهد شد.
 - ۴ بخش مقوایی کیسه جارو جدید را تا آنجا که می شود در شکافهای قاب نگهدارنده کیسه فشار دهید. (شکل ۳۰)
 - ۵ قاب گیره کیسه جارو را دوباره در جارو برقی جا بزنید (شکل ۳۱).
- توجه: اگر کیسه جارو را جا نزده باشید، نمی توانید قاب را ببندید.
- کیسه جاروی دائمی (فقط کشورهای خاص)

در برخی از کشورها، این جارو برقی با کیسه جاروی دائمی ارائه می گردد که می توان آن را بطور مکرر استفاده و تخلیه کرد. می توانید بجای کیسه های یکبار مصرف از کیسه های دائم استفاده کنید. برای جدا کردن و جا زدن کیسه های دائم، فقط کافی است تا دستورالعملهای تعویض کیسه های یکبار مصرف را دنبال کنید.

دهانک ترکیبی را می‌توان روی فرش یا روی کف زمین استفاده کرد.

۱ برای تمیز کردن کف، سونج گهواره ایی واقع در بالای دهانک را با پای خود فشار دهید (شکل ۱۰).
نوار برس دار مخصوص تمیز کردن کفهای سخت از محفظه دهانک بیرون می‌آید.

۲ برای تمیز کردن موکت و فرش، سونج گهواره ای را دوباره فشار دهید (شکل ۱۱).
نوار برس دار در محفظه دهانک مخفی می‌شود.

ابزار شکاف، دهانک کوچک و برس کوچک

۱ شما می‌توانید ابزار شکاف و درز (۱) و دهانک کوچک (۲) یا برس کوچک (۳) (فقط مدل‌های خاص) را مستقیماً به دستگیره یا لوله وصل کنید (شکل ۱۲).

بست نگهدارنده لوازم جانبی (فقط مدل‌های خاص)

۱ ابزار شکاف و دهانک کوچک را در گیره جا بزنید.

۲ گیره لوازم جانبی را روی لوله جا بزنید (شکل ۱۳).

گیره نگهدارنده لوازم جانبی (فقط مدل‌های خاص)

۱ گیره لوازم جانبی را روی دستگیره جا بزنید (شکل ۱۴).

۲ دو عدد ابزار را در گیره لوازم جانبی جا بزنید.
- ابزار شکاف و درز و دهانک کوچک (شکل ۱۵).

توجه: دقت کنید که روزنه مکش برس کوچک به طرف گیره باشد.

- ابزار شکاف و درز و برس کوچک (شکل ۱۶).

توجه: دقت کنید که روزنه مکش برس کوچک به طرف گیره باشد.

استفاده از دستگاه

۱ سیم را از دستگاه بیرون بکشید و دوشاخه برق را در پریز بزنید.

۲ دکمه روشن/خاموش در بالای دستگاه را برای روشن کردن دستگاه با پای خود فشار دهید (شکل ۱۷).

۳ در حین استفاده از جارو برقی می‌توانید قدرت مکش را با استفاده از دکمه ایی که در بالای دستگاه قرار دارد، تنظیم کنید (شکل ۱۸).

- از حداکثر قدرت مکش برای تمیز کردن فرشهای بسیار کثیف و کف های سخت استفاده کنید.

- از قدرت مکش حداقل برای تمیز کردن پرده ها، رومیزی و سایر موارد مشابه استفاده کنید.

۴ اگر می‌خواهید برای مدتی کار را متوقف کنید، می‌توانید لوله را با وارد کردن لبه دهانک در شکاف پارکینگ در موقعیتی مناسب قرار دهید (شکل ۱۹).

کنترل عطر فعال (فقط مدل‌های خاص)

دانه های عطر دار برای استفاده در جارو برقی Philips شما بطور اختصاصی طراحی شده اند. فقط از دانه های عطری Philips s-fresh™ در جارو برقی خود استفاده کنید.

در صورتی که دستگاه شما به کنترل عطر فعال مجهز باشد، آن را از دسترس کودکان دور هم در حین استفاده و هم بعد از آن دور نگاه دارید. اگر بچه کوچک در خانه است، جارو برقی را در يك كمد قفل دار قرار دهید.

دانه های معطر خوردنی نمی‌باشند.

در صورت تماس با چشم، آن را با مقداری زیاده آب بشویید.

- این دستگاه برای استفاده اشخاصی که دارای وضعیت ضعیف جسمانی (شامل کودکان)، حساسیت و یا عقب ماندگی ذهنی و یا عدم داشتن تجربه و درک صحیح از آن هستند نمی باشد، مگر اینکه اینگونه اشخاص تحت آموزش و یا سرپرستی توسط افرادی که مسئولیت حفاظت از آنها را دارند در رابطه با این دستگاه قرار داشته باشند.
- کودکان باید در رابطه با این دستگاه تحت مراقبت باشند و مطمئن شوید که با آن بازی نکنند. اجازه ندهید کودکان بدون نظارت از دستگاه استفاده کنند.
- هنگامی که جارو برقی روشن می باشد و شیلنگ به جارو وصل شده است، شیلنگ یا ابزار را به طرف چشمان یا گوش نگرفته یا آن را در دهان خود نگذارید.

احتیاط

- هنگامی که از دستگاه برای جارو کردن خاکستر، ماسه نرم، آهک، گرد و غبار سیمان و موادی مشابه استفاده می کنید، منافذ ریز کیسه کاغذی دستگاه مسدود می شوند. در نتیجه این کار، نشانگر پر بودن کیسه جارو را نشان می دهد. کیسه جاروی یکبار مصرف را تعویض کرده و کیسه جارو برقی دائم را تخلیه کنید حتی اگر کاملاً پر نشده باشد (به فصل "تعویض/تخلیه کیسه جارو" مراجعه کنید).
- هرگز از دستگاه بدون فیلتر حفاظت موتور استفاده نکنید. این کار می تواند باعث آسیب رسیدن به موتور گردیده و عمر دستگاه را کوتاه کند.
- فقط از کیسه های الیاف مصنوعی Philips s-bag™ یا از کیسه های جارو دائمی ارائه شده استفاده کنید.
- پانل نمایش شفاف از پلی کربن قابل بازیافت ساخته شده است (<PC>).
- میزان نویز: $Lc = 77 \text{ dB(A)}$

میدان الکترومغناطیسی (EMF)

این دستگاه Philips از کلیه استانداردهای میدان الکترو مغناطیسی (EMF) پیروی می کند. در صورت استفاده صحیح و بهره گیری از دستورالعمل های موجود در این دفترچه راهنما، طبق شواهد علمی موجود کنونی، استفاده ایمن از این دستگاه امکان پذیر می باشد.

آماده ساختن دستگاه برای استفاده

شیلنگ

۱ برای وصل کردن شیلنگ، آن را محکم در دستگاه جا بزنید ("کلیک") (شکل ۲).

۲ برای قطع کردن شیلنگ، دکمه آزاد کردن را فشار داده (۱) و شیلنگ را از دستگاه بیرون بکشید (۲) (شکل ۳).

لوله

۱ برای وصل کردن قطعات لوله به یکدیگر و به دستگیره شیلنگ دکمه ضامن فنردار را فشار دهید. سپس بخش دارای دکمه ضامن را در بخشی که دارای سوراخ است جا بزنید و دکمه ضامن را در سوراخ قرار دهید ("کلیک") (شکل ۴).

۲ برای قطع کردن لوله از دستگیره، دکمه فنری ضامن را فشار داده و دستگیره را از لوله بیرون بکشید.

توجه: از همین روش برای اتصال و جدا کردن ابزارها استفاده کنید.

لوله تلسکوپی (فقط مدل های خاص)

۱ لوله را به اندازه طولی که هنگام جارو کردن راحت می باشید تنظیم کنید (شکل ۵).

دهانک سه کاره (فقط مدل های خاص)

- دهانک سه کاره يك چند منظوره برای انواع فرش و کف های سخت می باشد.
- برسهای کناری گرد و غبار بیشتری را در کناره های دهانک جمع کرده به شما اجازه می دهد تا اثاثیه و سایر موانع را بهتر تمیز کنید (شکل ۶).
- شکاف جلوی دهانک به شما اجازه می دهد تا ذرات درشت تری را جارو کنید (شکل ۷).

۱ برای تمیز کردن کف، سونبیج گهواره ایی واقع در بالای دهانک را با پای خود فشار دهید (شکل ۸).
نوار برس دار مخصوص تمیز کردن کفهای سخت از محفظه بیرون می آید. در همان حالت چرخ بلند می شود تا از خراشاندن کف جلوگیری بعمل آورده و قدرت مانور را زیاد کنید.

۲ برای تمیز کردن موکت و فرش، سونبیج گهواره ای را دوباره فشار دهید (شکل ۹).
نوار برس دار در محفظه دهانک مخفی شده و چرخ بطور اتوماتیک پایین می آید.

بخطار خرید این دستگاه به شما تبریک می‌گوییم و به Philips خوش آمدید! برای استفاده کامل از پشتیبانی ارایه شده Philips، محصول خود را در www.philips.com/welcome ثبت کنید.

شرح کلی (شکل ۱)

- 1 کارتریج عطر فعال
- 2 دکمه قدرت مکش
- 3 دکمه جمع کردن سیم
- 4 دکمه روشن/خاموش
- 5 نشانگر پر بودن کیسه جارو
- 6 مجرای اتصال شیلنگ
- 7 زبانه آزاد کردن قاب کیسه
- 8 قاب نگهدارنده فیلتر حفاظت موتور
- 9 دسته جلو
- 10 نوار جدا شونده (فقط کشورهای خاص)
- 11 کیسه جاروی قابل استفاده مجدد (فقط کشورهای خاص)
- 12 قاب نگهدارنده کیسه گرد و خاک
- 13 کیسه جاروی ساخته شده از الیاف مصنوعی
- 14 چرخ عقب
- 15 گیره نگهدارنده لوازم جانبی (فقط مدل‌های خاص)
- 16 دهانک کوچک
- 17 ابزار شکاف
- 18 برس کوچک (فقط مدل‌های خاص)
- 19 دکمه ضامن فنر دار
- 20 شیلنگ با دستگیره
- 21 دهانک ترکیبی
- 22 سوییچ گهواره ایی برای حالت فرش/کف اتاق
- 23 دهانک سه کاره (فقط مدل‌های خاص)
- 24 سوییچ گهواره ایی برای حالت فرش/کف اتاق
- 25 لبه پارک کردن/نخیره
- 26 برس کناری
- 27 بست نگهدارنده لوازم جانبی (فقط مدل‌های خاص)
- 28 لوله تلسکوپی
- 29 حفاظ فیلتر (باز)
- 30 دوشاخه برق
- 31 شکاف پارکینگ
- 32 فیلتر هوای سوپر کلین HEPA 12/فیلتر هوای اولترا کلین HEPA 13
- 33 چرخ گردان
- 34 شکاف نخیره کردن
- 35 پلاک مدل

منهج

این راهنمای کاربر را قبل از استفاده از دستگاه با دقت بخوانید و آنها را برای مراجعه آینده نگهداری کنید.

خطر

- هرگز آب یا هرگونه مایع دیگر را جارو نکنید. هرگز مواد قابل اشتعال و هرگز خاکستر را تا زمانی که سرد نشده باشد جارو نکنید.
- هشدار
- قبل از اتصال دستگاه به برق دقت کنید که ولتاژ مشخص شده روی دستگاه با برق محل هماهنگی داشته باشد.
- در صورتی که سیم و دو شاخه و یا خود دستگاه آسیب دیده باشد از دستگاه استفاده نکنید.
- اگر سیم برق صدمه دیده است، باید توسط شرکت Philips یا مرکز خدمات مورد تایید شرکت Philips یا افرادی تایید شده دیگری برای اجتناب از ایجاد خطر، تعویض شود.

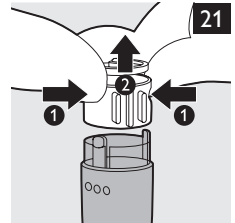
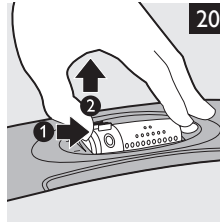
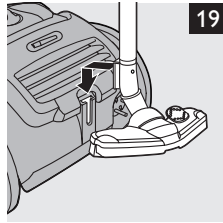
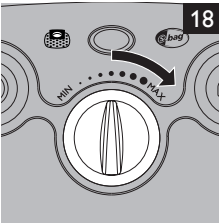
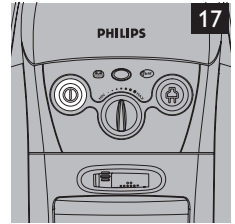
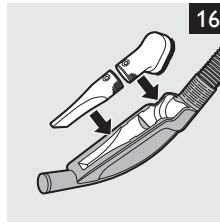
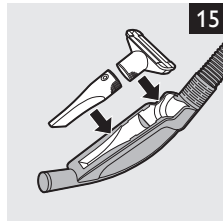
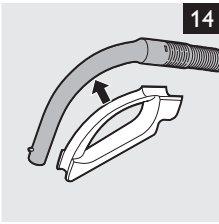
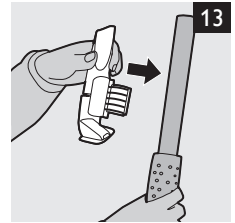
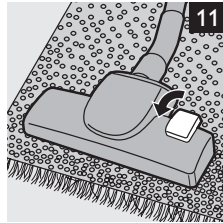
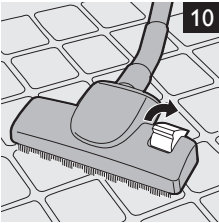
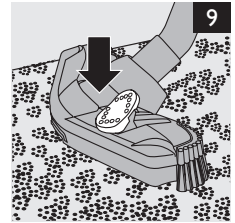
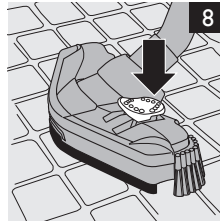
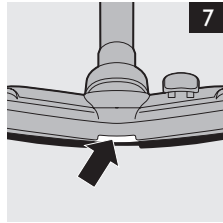
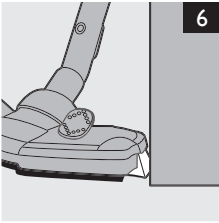
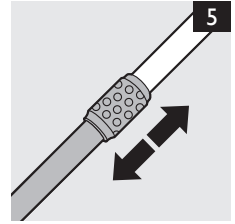
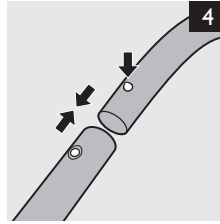
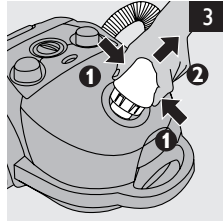
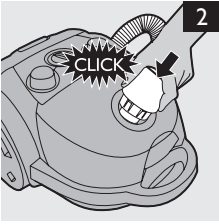

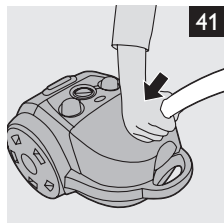
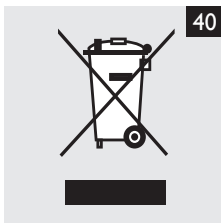
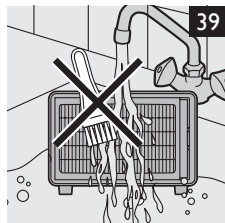
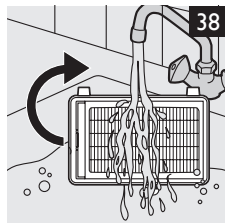
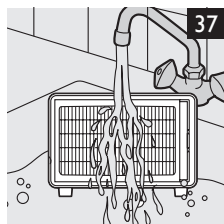
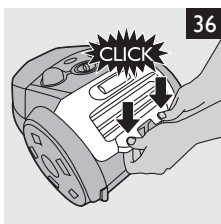
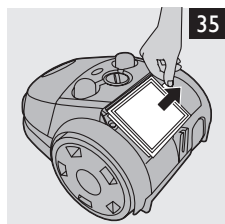
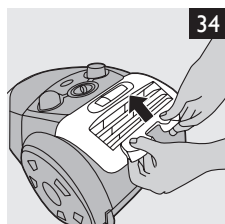
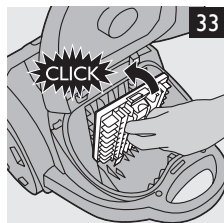
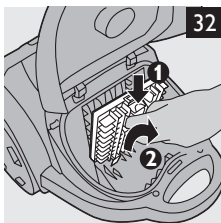
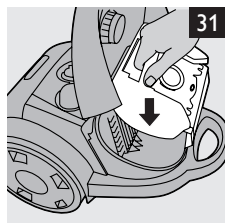
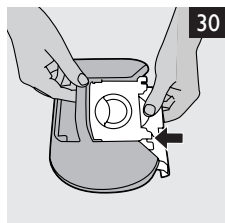
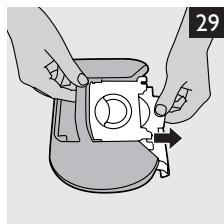
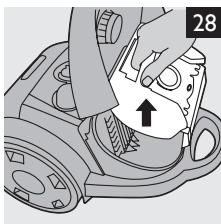
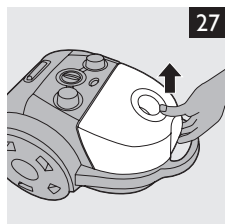
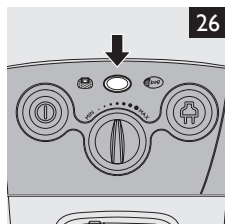
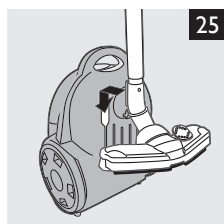
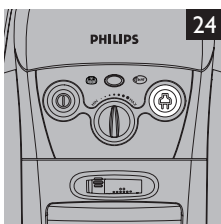
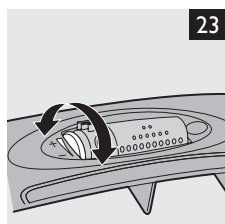
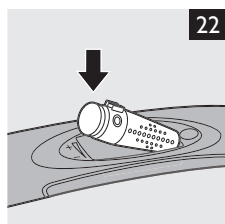



www.philips.com

 100% recycled paper
100% papier recyclé

4222.003.3083.5