

**VT-1225 G**

Steam iron

Паровой утюг

# Инструкция по эксплуатации

<b>GB</b> Manual instruction	<b>3</b>
<b>DE</b> Die betriebsanweisung	<b>7</b>
<b>RUS</b> Инструкция по эксплуатации	<b>12</b>
<b>KZ</b> Пайдалану нұсқасы	<b>17</b>
<b>RO/MD</b> Instrucțiune de exploatare	<b>22</b>
<b>CZ</b> Návod k použití	<b>26</b>
<b>UA</b> Інструкція з експлуатації	<b>30</b>
<b>BEL</b> Інструкцыя па эксплуатацыі	<b>35</b>
<b>UZ</b> Foydalanish qoidalari	<b>40</b>

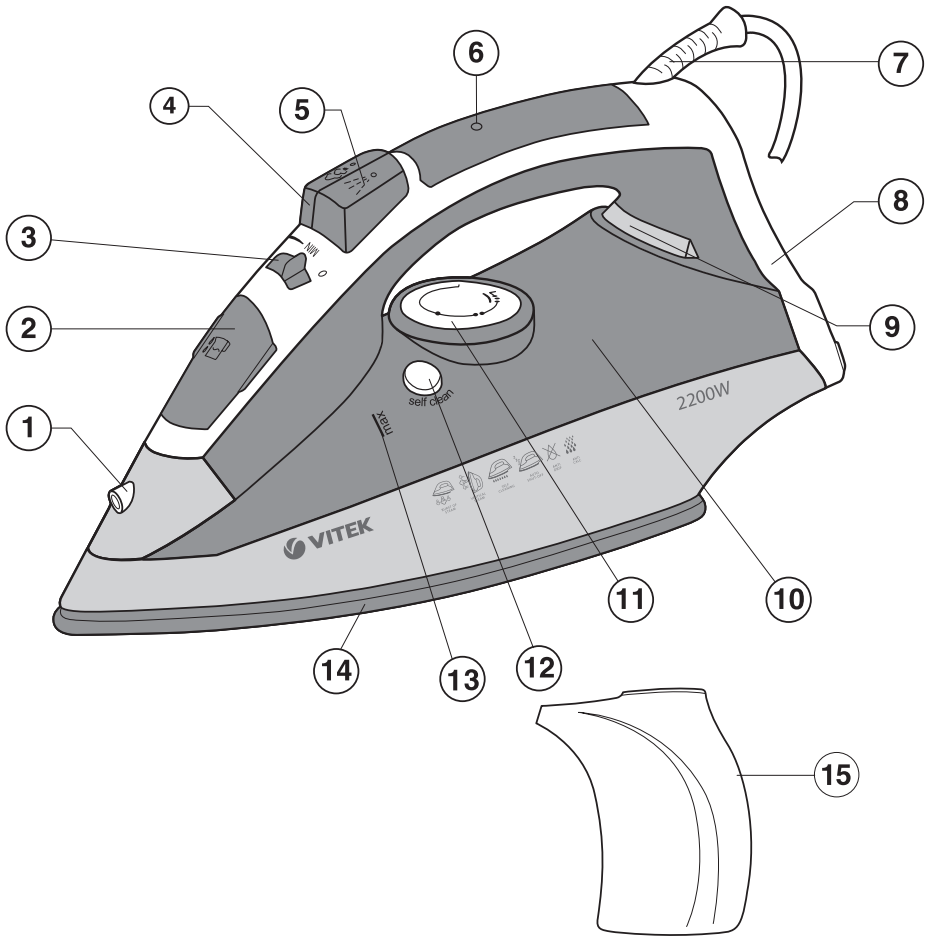

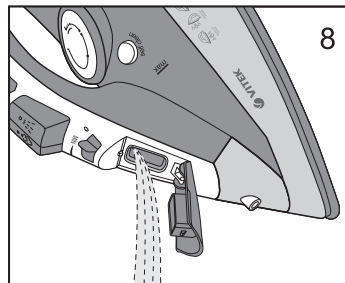
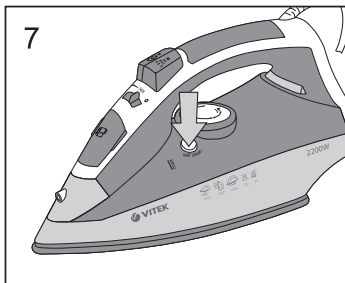
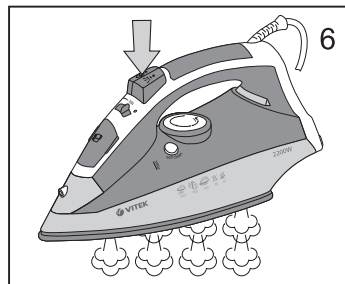
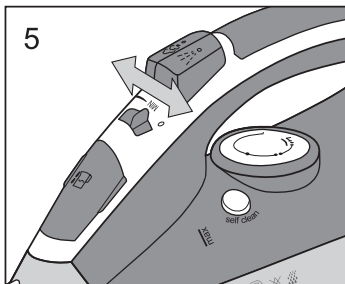
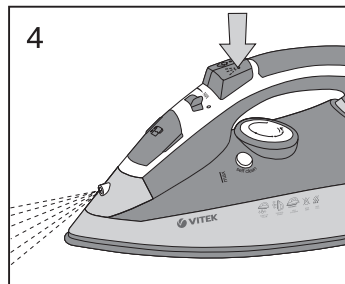
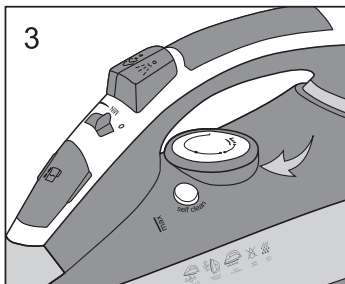
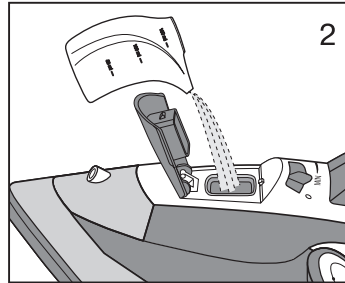
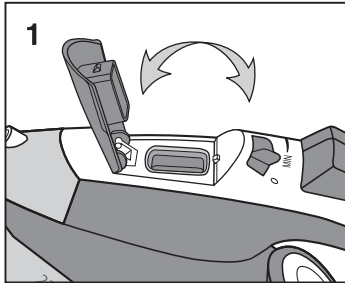

# ENGLISH

## IRON

### Description

1. Water spray nozzle
2. Water inlet lid
3. Continuous steam supply knob
4. Additional steam supply button
5. Water spray button
6. Automatic switching off indicator
7. Power cord protection
8. Base
9. Pilot lamp
10. Water tank
11. Temperature control knob
12. Self-clean mode button «self-clean»
13. «MAX» water level mark
14. Soleplate
15. Beaker

### SAFETY MEASURES

Before using the unit, read these instructions carefully. Keep these instructions for future reference.

Use the unit only for intended purposes, as it is stated in this manual. Mishandling the unit can lead to its breakage and cause harm to the user or damage to his/her property.

- Before using the unit for the first time, make sure that voltage in your mains corresponds to the unit operating voltage.
- Power cord is equipped with «euro plug»; plug it into the socket with reliable ground-ing contact.
- In order to avoid fire or electric shock do not use adapters for plugging the unit in.
- In order to avoid network overloading provide that no other electrical appliances with high power consumption are connected to the same outlet the unit is connected to.
- Do not use the iron if the plug or the power cord is damaged or if there are other dam-ages in the unit.
- Use the iron only for the intended purposes as described in the manual.
- Place the iron on a flat stable surface or use the ironing board.
- Never leave the operating iron unattended.
- Always take the plug out of the socket before filling the water tank with water.
- Water inlet lid should be closed during iron-ing.

- Do not fill the water tank with scented liquids, vinegar, starch solution, descaling reagents, chemical agents etc.
- Avoid contact of open skin areas with iron hot surfaces or outgoing steam in order to avoid getting burns.
- Provide that the power cord is not on the ironing board and make sure that it does not touch hot surfaces.
- Before plugging/unplugging the iron, set the temperature control knob to the «MIN» posi-tion, and the continuous steam supply knob to the «0» position (continuous steam sup-ply is off).
- Always unplug the iron when you are not using it.
- To unplug the unit always pull its plug, but not the power cord.
- In order to avoid risk of electric shock, do not immerse the iron, the power cord and the power plug of the unit into water or other liquids.
- Before taking the iron away, pour out the remaining water and let the unit cool down.
- Pour out water only after unplugging the iron.
- Do not use the iron after dropping, in case of visible damage or leakage.
- In order to avoid electric shock do not dis-mantle the iron by yourself. If there are some damages, apply to the authorized service center. For children safety do not leave poly-ethylene bags, used as a packaging, unat-tended.

**Attention!** Do not allow children to play with polyethylene bags and film. **Danger of suffocation!**

- Never allow children to use the unit as a toy.
- Keep the unit out of reach of children and disabled persons. Do not allow them to use the unit unattended.
- This unit is not intended for usage by children or disabled persons unless they are given all the necessary instructions by a person who is responsible for their safety on safety mea-sures and information about danger that can be caused by improper usage of the unit.
- Store the iron vertically in a dry cool place, out of the reach of children.

THE UNIT IS INTENDED FOR HOUSEHOLD USAGE ONLY

### BEFORE USING THE UNIT FOR THE FIRST TIME

- Unpack the iron; remove the protection from the soleplate (14).
- Make sure that the voltage of the mains corresponds to the operating voltage of the iron.
- In case of unit transportation or storage at low temperature it is necessary to keep it for at least two hours at room temperature before switching on.

### WATER SELECTION

Use tap water to fill the tank. If tap water is hard, it is recommended to mix tap water with distilled water in proportion 1:1, if water is too hard, mix tap water with distilled water in proportion 1:2 or use distilled water only.

### Filling the water tank

Before filling the iron with water make sure that the unit is unplugged.

- Set the temperature control knob (11) to the "MIN" position and the continuous steam supply knob (3) to the position «0» (steam supply is off).
- Open the water inlet lid (2) (pic. 1).
- Pour the water into the water tank (10) with a beaker (15) (pic. 2), then close the lid (2).

### Notes:

- Do not fill the water tank with scented liquids, vinegar, starch solution, descaling reagents, chemical agents etc.
- Do not exceed the "MAX" mark (13).
- If you need to refill water during ironing, switch off and unplug the iron.

### Ironing temperature

- Always check the recommended ironing temperature indicated on the tag before ironing.
- If the tag does not list the recommended ironing temperature, but you know the type of fabric, then use the following table to determine the proper temperature.

Signs	Fabric type (temperature)
-------	---------------------------

•	Synthetics, nylon, acryl, polyester (low temperature)
••	Silk/wool (medium temperature)
•••	Cotton/linen (high temperature)
<b>MAX</b>	Maximum temperature

- This table is only for smooth materials. Fabrics of other types (crimped, raised etc.) are best ironed at low temperature.
- Sort items by ironing temperature first: synthetics with synthetics, wool with wool, cotton with cotton etc.
- The iron heats up faster than it cools down. For this reason it is recommended to begin ironing at low temperature (for instance, synthetic fabrics).
- After that, start ironing at higher temperature (silk/wool). Cotton and linen items should be ironed last.
- If an item is made of mixed fabrics, the iron should be set to the lowest temperature (for instance, if an item is made from elastane and cotton, it should be ironed at temperature used for elastane ironing "•").
- If you cannot define the fabric structure, find a place that is hidden while wearing and select the ironing temperature experimentally (always start with the lowest temperature and raise it gradually until you get the desired result).
- Corduroy and other fabrics that become glossy quickly should be ironed strictly in one direction (in direction of the pile) slightly pressing.
- To avoid appearance of glossy spots on synthetic and silk fabrics, iron them back-side.

### Setting the ironing temperature

- Place the iron on its base (8).
- Insert the power plug into the socket.
- Turn the temperature control knob (11) to set the required ironing temperature: «•», «••», «•••» or «MAX» (pic. 3), depending on the type of fabric, the pilot lamp (9) will light up.
- When the soleplate temperature (14) reaches the desired temperature value, the pilot lamp (9) will go out, you can start ironing.

# ENGLISH

## Note:

- While the first switching the heating element burns, therefore occurrence of a small amount of smoke or foreign smell is possible, it is normal.

## Water spray

- You can dampen the fabric by pressing the spray button (5) several times (pic. 4).
- Make sure that there is enough water in the water tank (10).

## Automatic switching off

This model features two automatic switching off modes.

1. If the iron remains still for 30 seconds in horizontal position, the heating element will switch off, there will be a sound signal and the corresponding indicator (6) will be flashing. The unit will switch on automatically once you resume ironing.
2. If the iron remains still for 8 minutes in vertical position, the heating element will switch off, there will be a sound signal and the corresponding indicator (6) will be flashing. The unit will switch on automatically once you resume ironing.

## Dry ironing

- Place the iron on its base (8).
- Insert the power plug into the socket.
- Turn the temperature control knob (11) to set the required ironing temperature: «\*», «\*\*», «\*\*\*» or «MAX» (pic. 3), depending on the type of fabric, the pilot lamp (9) will light up.
- Set the continuous steam supply knob (3) to the position «0» (steam supply is off) (pic. 5).
- When the soleplate temperature reaches the desired temperature value, the pilot lamp (9) will go out, you can start ironing.
- After you finish ironing set the temperature control knob (11) to the “MIN” position.
- Pull the plug out of the socket and let the iron cool down completely.

## Steam ironing

The iron has an anti-drip valve that stops water supply, when the soleplate temperature is too low; it prevents dripping from the soleplate openings (14). During heating and cooling of the iron soleplate you will hear corresponding clicks of anti-drip valve opening/closing that indicates its normal operation.

- Place the iron on its base (8).
- Insert the power plug into the socket.
- Make sure that there is enough water in the water tank (10).
- Turning the knob (11) set the desired temperature value in the steam ironing zone “MAX”, the pilot lamp (9) will light up.
- When the soleplate (14) temperature reaches the desired temperature value, the pilot lamp (9) will go out, you can start ironing.
- Turn the continuous steam supply knob (3) to set the steam generation rate, steam will start outgoing from the soleplate (14) openings.
- After you finish ironing set the temperature control knob (11) to the “MIN” position, and the continuous steam supply knob (3) to the position «0» (steam supply is off).
- Pull the plug out of the socket and let the iron cool down completely.

## ATTENTION!

If steam is supplied not continuously during the operation, check the correct position of steam supply knob (3) and water level in the water tank (10).

## ADDITIONAL STEAM SUPPLY

Additional steam supply function is useful when ironing of folds and can only be used at high ironing temperatures (when the iron temperature control knob (11) is set to “MAX”).

When pressing the steam supply button (4) steam will go out of the soleplate intensively (pic. 6).

## Note:

- In order to avoid water leakage from steam openings, press the additional steam supply button (4) with a 4-5 sec. interval.

## Vertical steaming

Vertical steaming function can be used only at high ironing temperatures (when the iron temperature control knob (11) is set to “MAX”). Hold the iron vertically at the distance of 10-30 cm from the clothes, press the additional steam supply button (4) with a 4-5 seconds interval, steam will be supplied from the soleplate (14) intensively.

## Important information

- Vertical steaming is not recommended for synthetic fabrics.
- To avoid fabric burning, do not touch it with iron soleplate while steaming.
- Never steam clothes on a person as the steam temperature is very high, use a hangers or a stand.
- After you finish ironing, switch off the unit, wait until it cools down completely, then open the water inlet lid (2), turn over the iron and drain the remaining water (pic. 8).

## STEAM CHAMBER CLEANING

To prolong iron lifetime we recommend to clean the steam chamber regularly, especially in the regions with "hard" water.

- Set the continuous steam supply knob (3) to the position «0» (steam supply is off).
- Fill the water tank (10) till the "MAX" mark (13).
- Place the iron on its base (8).
- Insert the power plug into the socket.
- Set the temperature control knob (11) to the max. temperature, the pilot lamp (9) will light up.
- When the soleplate temperature (14) reaches the desired temperature value, the pilot lamp (9) will go out. Wait till the soleplate is hot again, then you can start cleaning the steam chamber.
- Unplug the unit.
- Hold the iron above the sink horizontally, press and hold the self-clean button (12) (pic. 7).
- Boiling water and steam with scale will be released from the iron soleplate (14) openings.
- Slightly sway the iron back and forth, until water goes out of the water tank (10).
- Place the iron on the base (8) and let it cool down completely.
- Once the soleplate (14) cools down completely, wipe it with a dry cloth.
- Before you take the iron away for storage, make sure that there is no water in the water tank (10) and that iron soleplate (14) is completely dry.

## CLEANING AND CARE

- Before cleaning the iron, make sure that it is switched off and has cooled down completely.

- Wipe the unit body with a damp cloth and then wipe dry.
- Scale on the iron soleplate can be removed with a cloth soaked in vinegar-water solution.
- After removing scale, polish the soleplate surface with a dry cloth.
- Do not use abrasive substances to clean the soleplate and iron body.
- Avoid contact of iron soleplate with sharp metal objects.

## STORAGE

- Set the temperature control knob (11) to the "MIN" position and the continuous steam supply knob (3) to the position «0» (continuous steam supply is off).
- Unplug the unit.
- Open the water inlet lid (2), turn over the iron and drain any remaining water from the water tank (10) (pic. 8).
- Close the lid (2).
- Set the iron vertically and let it cool down completely.
- Wind the power cord.
- Store the iron vertically in a dry cool place, out of the reach of children.

## DELIVERY SET

Iron – 1 pc.  
Beaker – 1pc.  
Instruction manual – 1 pc.

## TECHNICAL SPECIFICATIONS

Power supply: 220-240 V, ~ 50 Hz  
Power consumption: 2200 W

*The manufacturer preserves the right to change the specifications of the unit without a preliminary notification.*

## Unit operating life is 3 years

## Guarantee

Details regarding guarantee conditions can be obtained from the dealer from whom the appliance was purchased. The bill of sale or receipt must be produced when making any claim under the terms of this guarantee.



*This product conforms to the EMC-Requirements as laid down by the Council Directive 89/336/EEC and to the Low Voltage Regulation (73/23 EEC)*

# DEUTSCH

## BÜGELEISEN

### Beschreibung

1. Sprühdüse
2. Deckel der Einfüllöffnung
3. Dampfregler
4. Dampfstoßtaste
5. Sprühtaste
6. Anzeige der Abschaltungsfunktion
7. Netzkabelschutz
8. Bügeleisenfußplatte
9. EIN/AUS-Kontrolleuchte des Heizelements
10. Wasserbehälter
11. Temperaturregler
12. Selbstreinigungstaste «self-clean»
13. Maximaler Wasserstandsanzeiger «MAX»
14. Sohle
15. Meßbecher

### SICHERHEITSMABNAHMEN

Vor der ersten Inbetriebnahme des Geräts lesen Sie diese Betriebsanleitung aufmerksam durch und bewahren Sie diese für weitere Referenz auf.

Nutzen Sie das Gerät nur bestimmungsgemäß, wie es in dieser Bedienungsanleitung beschrieben ist. Nicht ordnungsgemäße Nutzung des Geräts kann zu seiner Störung führen, einen gesundheitlichen und materiellen Schaden beim Nutzer hervorrufen.

- Vergewissern Sie sich vor der Inbetriebnahme, dass die Spannung des Bügeleisens mit der Netzspannung übereinstimmt.
- Das Netzkabel ist mit einem „Eurostecker“ ausgestattet; schalten Sie diesen in die Steckdose mit sicherer Erdung ein.
- Verwenden Sie keine Adapter beim Anschließen des Geräts an das Stromnetz, um Brandrisiko zu vermeiden.
- Es ist nicht gestattet, mehrere Geräte mit hoher Verbrauchleistung gleichzeitig einzuschalten, um die Überlastung des Stromnetzes zu vermeiden.
- Es ist nicht gestattet, das Gerät zu nutzen, wenn das Netzkabel oder der Netzstecker verletzt ist oder bei anderen Störungen.
- Nutzen Sie das Gerät nur bestimmungsgemäß, wie es in dieser Bedienungsanleitung beschrieben ist.
- Stellen Sie das Bügeleisen auf eine gerade stabile Oberfläche auf oder nutzen Sie das Bügelbrett.

- Lassen Sie das eingeschaltete Gerät nie unbeaufsichtigt.
- Ziehen Sie den Netzstecker aus der Steckdose beim Auffüllen des Wasserbehälters immer heraus.
- Der Deckel der Einfüllöffnung soll beim Bügeln geschlossen sein.
- Es ist nicht gestattet, Aromafüssigkeiten, Essig, Stärkelösung, Entkalkungsmittel, chemische Lösungen usw. in den Wasserbehälter einzugießen.
- Vermeiden Sie die Berührung der Haut mit heißen Oberflächen des Bügeleisens oder austretendem Dampf, um Verbrennungen zu vermeiden.
- Achten Sie darauf, dass das Netzkabel auf dem Bügelbrett nicht liegt, sowie heiße Oberflächen nicht berührt.
- Vor dem Abschalten/Einschalten des Bügeleisens zum Stromnetz stellen Sie den Temperaturregler in die Position „MIN“ und den Dampfregler in die Position «0» (konstante Dampfzufuhr ist ausgeschaltet).
- Schalten Sie das Gerät vom Stromnetz ab, wenn Sie es nicht nutzen.
- Es ist nicht gestattet, das Netzkabel beim Abschalten des Geräts vom Stromnetz zu ziehen. Halten Sie den Stecker.
- Tauchen Sie das Bügeleisen nie ins Wasser oder andere Flüssigkeiten, um Stromschlagrisiko zu vermeiden.
- Bevor das Bügeleisen zur Aufbewahrung wegzuräumen, gießen Sie Wasser ab und lassen sie das Gerät völlig abkühlen.
- Gießen Sie Wasser nur nach dem Abschalten des Bügeleisens vom Stromnetz ab.
- Es ist nicht gestattet, das Bügeleisen bei seinem Sturz, sichtbaren Beschädigungen oder dem Wasserauslauf zu nutzen.
- Es ist nicht gestattet, das Gerät selbstständig zu reparieren, um Stromschläge zu vermeiden; wenden Sie sich bei der Feststellung von Beschädigungen an einen autorisierten Kundendienst. Aus Kindersicherheitsgründen lassen Sie Plastiktüten, die als Verpackung verwendet werden, nie ohne Aufsicht.

**Achtung!** Lassen Sie Kinder mit Plastiktüten oder Folien nicht spielen. **Erstickungsgefahr!**

- Es ist nicht gestattet, das Gerät als Kinderspielzeug zu nutzen.
- Bewahren Sie das Gerät an einem für Kinder und für behinderte Personen unzugänglichen



Ort auf. Lassen Sie sie nicht ohne Aufsicht das Gerät benutzen.

- Dieses Gerät darf von Kindern und behinderten Personen nicht genutzt werden, außer wenn die Person, die für ihre Sicherheit verantwortlich ist, ihnen entsprechende und verständliche Anweisungen über sichere Nutzung des Geräts und die Gefahren bei seiner falschen Nutzung gibt.
- Bewahren Sie das Gerät senkrecht in einem kühlen, trockenen und für Kinder unzugänglichen Ort auf.

**DAS GERÄT IST NUR FÜR DEN GEBRAUCH IM HAUSHALT GEEIGNET**

### Vor der ersten Inbetriebnahme

- Nehmen Sie das Bügeleisen aus der Verpackung heraus und entfernen Sie das Schutzmaterial (falls vorhanden) von der Sohle (14).
- Vergewissern Sie sich, dass die Spannung des Bügeleisens mit der Netzspannung übereinstimmt.
- Falls das Gerät unter niedrigen Temperaturen transportiert oder aufbewahrt wird, lassen Sie es vor der Nutzung bei der Raumlufttemperatur nicht weniger als zwei Stunden bleiben.

### Wahl des Wassers

Sie können das Bügeleisen mit Leitungswasser füllen. Falls das Wasser aus der Wasserleitung hart ist, mischen Sie es mit dem destillierten Wasser in Proportion 1:1. Falls das benutzte Wasser zu hart ist, mischen Sie es mit dem destillierten Wasser in Proportion 1:2, oder benutzen Sie nur destilliertes Wasser.

### Auffüllung des Wasserbehälters

Vergewissern Sie sich vor dem Auffüllen des Wasserbehälters mit Wasser, dass das Gerät vom Stromnetz abgeschaltet ist.

- Stellen Sie den Temperaturregler (11) in die Position „MIN“ und den Dampfregler (3) in die Position «0» (Dampfzufuhr ist ausgeschaltet).
- Öffnen Sie den Deckel der Einfüllöffnung (2) (Abb. 1).
- Gießen Sie Wasser in den Wasserbehälter (10) ein, nutzen Sie dabei den Meßbecher

(15) (Abb. 2) dann schließen Sie den Deckel (2) zu.

### Anmerkungen:

- *Es ist nicht gestattet, Aromafüssigkeiten, Essig, Stärkelösung, Entkalkungsmittel, chemische Lösungen usw. in den Wasserbehälter (10) einzugießen.*
- *Es ist nicht gestattet, das Gerät mit Wasser über den „MAX“-Wasserstandsanzeiger (13) zu füllen.*
- *Wenn Sie Wasser während des Bügelns nachgießen müssen, schalten Sie das Bügeleisen aus und ziehen Sie den Netzstecker aus der Steckdose.*

### Temperatur beim Bügeln

- Vor dem Bügeln sollen Sie die Überschriften auf dem Etikett der Kleidung beachten, worauf die empfohlene Temperatur angegeben ist.
- Wenn das Etikett mit den Hinweisen nach dem Bügeln fehlt, kennen Sie aber den Stofftyp, so können Sie die Temperaturangaben fürs Bügeln aus der folgenden Tabelle entnehmen:

Bezeichnungen	Stofftyp (Temperatur)
•	Synthesefaser, Nylon, Acryl, Polyester (niedrige Temperatur)
••	Seide/Wolle (mittlere Temperatur)
•••	Baumwolle/Leinen (hohe Temperatur)
<b>MAX</b>	Maximale Temperatur

- Die Tabelle ist nur für das Bügeln von glatten Stoffen verwendbar. Wenn Sie den Stoff eines anderen Typs verwenden (gaufrirt, geriffelt usw.), dann soll es bei der niedrigen Temperatur gebügelt werden.
- Zuerst sollen Sie die Kleidung entsprechend der Bügeltemperatur aussortieren: Synthesefaser zur Synthesefaser, Wolle zur Wolle, Baumwolle zur Baumwolle usw.
- Das Bügeleisen wird schneller aufgeheizt als abgekühlt. Aus diesem Grund wird

# DEUTSCH

es empfohlen, die Kleidung, die niedrige Bügeltemperatur erfordert (z.B. synthetische Stoffe), zuerst zu bügeln.

- Danach können Sie auch zum Bügeln bei höheren Temperaturen übergehen (Seide, Wolle). Kleidungsstücke aus Baumwolle und Leinen sollen zuletzt gebügelt werden.
- Wenn das Kleidungsstück aus Mischfasern besteht, soll die Temperatur auf die niedrigste Stufe eingestellt werden (z.B. wenn das Kleidungsstück aus Elastan und Baumwolle besteht, so soll es bei der Temperatur gebügelt werden, die für Elastan geeignet ist «••»).
- Wenn Sie den Stofftyp nicht feststellen können, finden Sie auf dem Kleidungsstück ein beim Tragen unbemerkbare Stelle, und wählen Sie die Bügeltemperatur versuchsweise aus (fangen Sie immer mit der niedrigsten Bügeltemperatur an und erhöhen Sie diese, bis das gewünschte Ergebnis nicht erreicht wird).
- Kordsamte und andere Stoffe, die sehr schnell zu glänzen beginnen, sollen unter leichtem Druck streng in einer Richtung (mit dem Strich) gebügelt werden.
- Um die Entstehung von Glanzflecken auf den synthetischen und seidenen Stoffen zu vermeiden, bügeln Sie diese von der Innenseite aus.

## Einstellen der Bügeltemperatur

- Stellen Sie das Bügeleisen auf die Bügeleisenfußplatte (8) auf.
- Stecken Sie den Netzstecker in die Steckdose.
- Stellen Sie die gewünschte Bügeltemperatur mit dem Regler (11) ein: «••», «•••», «••••» oder «MAX» (Abb. 3), abhängig vom Stofftyp, dabei wird die Betriebskontrolleuchte (9) aufleuchten.
- Wenn die Temperatur der Sohle (14) das vorgewählte Niveau erreicht und die Betriebskontrolleuchte (9) erlischt, können Sie zum Bügeln übergehen.

## Anmerkung:

- *Das Heizelement verbrennt beim ersten Einschalten des Bügeleisens, es kann zur Entstehung des Fremdgeruchs führen – es ist normal.*

## WASSERSPRÜHER

- Sie können den Stoff anfeuchten, indem Sie auf die Sprühtaste (5) einige Male drücken (Abb. 4).
- Vergewissern Sie sich, ob es genug Wasser im Wasserbehälter (10) vorhanden ist.

## Automatische Abschaltung

In diesem Modell sind zwei Betriebe der automatischen Abschaltung des Bügeleisens vorgesehen.

1. Falls das Bügeleisen in horizontaler Position innerhalb von 30 Sekunden nicht betätigt wird, schaltet sich das Heizelement des Bügeleisens aus, ertönt ein Tonsignal, und wird die Anzeige (6) blinken. Wenn das Bügeln fortgesetzt wird, schaltet sich das Bügeleisen automatisch ein.
2. Falls das Bügeleisen in vertikaler Position innerhalb von 8 Minuten nicht betätigt wird, schaltet sich das Heizelement des Bügeleisens aus, ertönt ein Tonsignal, und die Anzeige (6) wird blinken. Wenn das Bügeln fortgesetzt wird, schaltet sich das Bügeleisen automatisch ein.

## Trockenbügeln

- Stellen Sie das Bügeleisen auf die Bügeleisenfußplatte (8) auf.
- Stecken Sie den Netzstecker in die Steckdose.
- Stellen Sie die gewünschte Bügeltemperatur mit dem Regler (11) ein: «••», «•••», «••••» oder «MAX» (Abb. 3), abhängig vom Stofftyp, dabei wird die Betriebskontrolleuchte (9) aufleuchten.
- Stellen Sie den Dampfregler (3) in die Position «0» (Dampfzufuhr ist ausgeschaltet) (Abb. 5).
- Wenn die Temperatur der Sohle das vorgewählte Niveau erreicht und die Betriebskontrolleuchte (9) erlischt, können Sie zum Bügeln übergehen.
- Stellen Sie nach dem Bügeln den Temperaturregler (11) in die Position «MIN».
- Schalten Sie das Gerät vom Stromnetz ab und warten Sie ab, bis dieses komplett abgekühlt wird.

## Dampfbügeln

Das Bügeleisen ist mit einem Tropfschutzventil ausgestattet, das die Wasserzufuhr bei einer

sehr niedrigen Sohlentemperatur unterbricht. Dies verhindert das Tropfen aus den Öffnungen der Sohle (14) des Bügeleisens. Beim Erhitzen und der Abkühlung der Sohle ertönen typische Knacke der Eröffnung/Schließung des Tropfschutzventils, was auf seinen normalen Betrieb deutet.

- Stellen Sie das Bügeleisen auf die Bügeleisenfußplatte (8) auf.
- Stecken Sie den Netzstecker in die Steckdose.
- Vergewissern Sie sich, ob es genug Wasser im Wasserbehälter (10) vorhanden ist.
- Stellen Sie die gewünschte Bügeltemperatur mittels Regler (11) ein, d.h., hohe Bügeltemperatur (Temperaturregler (11) in der Position «MAX»), dabei leuchtet die Betriebskontrolleuchte (9) auf.
- Wenn die Temperatur der Sohle (14) das vorgewählte Niveau erreicht und die Betriebskontrolleuchte (9) erlischt, können Sie zum Bügeln übergehen.
- Stellen Sie die gewünschte Intensität der Dampfzufuhr mit dem Dampfregler (3) ein, dabei fängt der Dampf an, aus den Öffnungen der Sohle (14) auszutreten.
- Stellen Sie den Temperaturregler (11) in die Position „MIN“ und den Dampfregler (3) in die Position «0» (Dampfzufuhr ist ausgeschaltet).
- Schalten Sie das Gerät vom Stromnetz ab und warten Sie ab, bis dieses komplett abgekühlt wird.

## ACHTUNG!

Wenn die konstante Dampfzufuhr während des Betriebs des Geräts nicht erfolgt, prüfen Sie die Stellung des Dampfreglers (3) und das Vorhandensein des Wassers im Wasserbehälter (10).

## Dampfstoß

Dampfstoß ist fürs Falten glätten geeignet und kann nur bei der hohen Bügeltemperatur verwendet werden (Temperaturregler (11) in der Position «MAX»).

Bei Drücken der Dampfstoßtaste (4) tritt der Dampf aus der Sohle aus (Abb. 6).

## Anmerkung:

- Um das Auslaufen des Wassers aus den Dampföffnungen zu vermeiden, drücken Sie die Dampfstoßtaste (4) mit dem Intervall von 4-5 Sekunden.

## Vertikaldampf

Vertikaldampf kann nur bei der hohen Bügeltemperatur verwendet werden (Temperaturregler (11) in der Position «MAX»). Halten Sie das Bügeleisen senkrecht 10-30 cm von der Kleidung entfernt und drücken Sie die Dampfstoßtaste (4) mit dem Intervall von 4-5 Sekunden, der Dampf wird aus der Sohle (14) austreten.

## Wichtige Information

- Es wird nicht empfohlen, den Vertikaldampf für synthetische Stoffe zu verwenden.
- Es ist nicht gestattet, mit der Sohle den Stoff zu berühren, um sein Brennen zu vermeiden.
- Es ist nicht gestattet, die Kleidung direkt auf dem Menschen abzdämpfen, weil die Temperatur des austretenden Dampfes sehr hoch ist; benutzen Sie Kleiderbügel oder Aufhängebügel.
- Schalten Sie das Gerät nach dem Bügeln aus, lassen Sie es völlig abkühlen, danach öffnen Sie den Deckel der Einfüllöffnung (2), kippen Sie das Bügeleisen um und gießen Sie Restwasser ab (Abb. 8).

## REINIGUNG DER DAMPFKAMMER

Für die Verlängerung der Gerätenutzungsdauer wird es empfohlen, die Reinigung der Dampfkammer regelmäßig durchzuführen, besonders in den Regionen mit hartem Leitungswasser.

- Stellen Sie den Dampfregler (3) in die Position «0» (Dampfzufuhr ist ausgeschaltet)
- Füllen Sie den Wasserbehälter (10) mit Wasser bis zum „MAX“-Wasserstandsanzeiger (13) auf.
- Stellen Sie das Bügeleisen auf die Bügeleisenfußplatte (8) auf.
- Stecken Sie den Netzstecker in die Steckdose.
- Stellen Sie die maximale Sohlentemperatur „MAX“ mit dem Regler (11) dabei wird die Betriebskontrolleuchte (9) aufleuchten.
- Wenn die Temperatur der Sohle (14) das vorgewählte Niveau erreicht, erlischt die Betriebskontrolleuchte (9). Warten Sie ab, bis die Sohle des Bügeleisens nochmals erwärmt wird, danach können Sie zur Reinigung der Dampfkammer übergehen.
- Ziehen Sie den Netzstecker aus der Steckdose.

# DEUTSCH

- Stellen Sie das Bügeleisen in horizontaler Position über dem Waschbecken auf, drücken und halten Sie die Selbstreinigungstaste «self-clean» (12) (Abb. 7).
- Kochendes Wasser und der Dampf werden zusammen mit dem Kalk aus den Öffnungen der Sohle (14) austreten.
- Bewegen Sie das Bügeleisen hin und zurück, bis das Wasser aus dem Wasserbehälter (10) völlig entfernt wird.
- Stellen Sie das Bügeleisen auf die Fußplatte (8) und lassen Sie es vollständig abkühlen.
- Nachdem die Sohle (14) vollständig abgekühlt wird, wischen Sie diese mit einem Tuch ab.
- Bevor Sie das Bügeleisen zur Aufbewahrung wegpacken, vergewissern Sie sich, ob kein Wasser im Wasserbehälter (10) übrig geblieben ist und die Sohle (14) vollständig trocken ist.

## Pflege und Reinigung

- Vergewissern Sie sich vor der Reinigung des Bügeleisens, dass es vom Stromnetz abgeschaltet und abgekühlt ist.
- Wischen Sie das Gehäuse des Bügeleisens mit einem feuchten Tuch, danach trocknen Sie es.
- Kalkablagerung an der Sohle können Sie mit einem Stoff abwischen, der mit Wasser- und Essiglösung angefeuchtet ist.
- Polieren Sie die Sohle des Bügeleisens mit einem trockenen Tuch nach der Entfernung der Kalkablagerungen.
- Es ist nicht gestattet, Abrasivmittel für die Reinigung der Sohle und des Gehäuses des Bügeleisens zu nutzen.
- Vermeiden Sie den Kontakt der Sohle mit scharfen Metallgegenständen.

## AUFBEWAHRUNG

- Stellen Sie den Temperaturregler (11) in die Position „MIN“ und den Dampfreger (3) in die Position «0» (Dampfzufuhr ist ausgeschaltet).
- Ziehen Sie den Netzstecker aus der Steckdose.

- Öffnen Sie den Deckel der Einfüllöffnung (2), kippen Sie das Bügeleisen um und gießen Sie das Restwasser aus dem Wasserbehälter (10). (Abb. 8).
- Schließen Sie den Deckel (2).
- Stellen Sie das Bügeleisen senkrecht auf und lassen Sie es vollständig abkühlen.
- Wickeln Sie das Netzkabel des Bügeleisens um.
- Bewahren Sie das Gerät senkrecht in einem kühlen, trockenen und für Kinder unzugänglichen Ort auf.

## LIEFERUMFANG

Bügeleisen – 1 St.  
Meßbecher – 1 St.  
Bedienungsanleitung – 1 St.

## TECHNISCHE EIGENSCHAFTEN

Stromversorgung: 220-240 V ~ 50 Hz  
Maximale Leistung: 2200 W

*Der Hersteller behält sich das Recht vor, Design und technische Eigenschaften des Geräts ohne Vorbenachrichtigung zu verändern.*

**Nutzungsdauer des Geräts beträgt 3 Jahre**

## Gewährleistung

Ausführliche Bedingungen der Gewährleistung kann man beim Dealer, der diese Geräte verkauft hat, bekommen. Bei beliebiger Anspruchserhebung soll man während der Laufzeit der vorliegenden Gewährleistung den Check oder die Quittung über den Ankauf vorzulegen.



*Das vorliegende Produkt entspricht den Forderungen der elektromagnetischen Verträglichkeit, die in 89/336/EWG -Richtlinie des Rates und den Vorschriften 73/23/EWG über die Niederspannungsgeräte vorgesehen sind.*

## УТЮГ

### Описание

1. Сопло разбрызгивателя воды
2. Крышка заливочного отверстия
3. Регулятор постоянной подачи пара
4. Клавиша дополнительной подачи пара
5. Клавиша разбрызгивателя воды
6. Индикатор функции автоотключения
7. Защита сетевого шнура
8. Основание утюга
9. Индикатор ВКЛ./ВЫКЛ. нагревательного элемента
10. Резервуар для воды
11. Регулятор температуры
12. Кнопка режима самоочистки «self-clean»
13. Указатель максимального уровня воды «MAX»
14. Подошва утюга
15. Мерный стаканчик

### МЕРЫ БЕЗОПАСНОСТИ

Перед началом эксплуатации электроприбора внимательно прочитайте настоящую инструкцию по эксплуатации и сохраните ее для использования в качестве справочного материала.

Используйте устройство только по его прямому назначению, как изложено в данной инструкции. Неправильное обращение с прибором может привести к его поломке, причинению вреда пользователю или его имуществу.

- Перед включением убедитесь, что напряжение в электросети соответствует рабочему напряжению утюга.
- Сетевой шнур снабжен «евровилкой»; включайте ее в электрическую розетку, имеющую надежный контакт заземления.
- Во избежание риска возникновения пожара не используйте переходники при подключении прибора к электрической розетке.
- Во избежание перегрузки электрической сети не включайте одновременно несколько устройств с большой потребляемой мощностью.
- Не используйте утюг при наличии повреждений сетевого шнура, сетевого шнура, а также любых других неисправностей.
- Используйте утюг строго по назначению, как описано в инструкции.

- Ставьте утюг на ровную устойчивую поверхность или пользуйтесь гладильной доской.
- Не оставляйте включенный утюг без присмотра.
- При наполнении резервуара водой всегда вынимайте вилку сетевого шнура из электрической розетки.
- Во время глажения крышка заливочного отверстия должна быть закрыта.
- Запрещается заливать в резервуар для воды ароматизирующие жидкости, уксус, раствор крахмала, реагенты для удаления накипи, химические вещества и т.п.
- Избегайте контакта открытых участков кожи с горячими поверхностями утюга или выходящим паром, чтобы избежать ожогов.
- Следите за тем, чтобы сетевой шнур не находился на гладильной доске и не касался горячих поверхностей.
- Перед отключением/подключением утюга к электрической сети установите регулятор температуры в положение «MIN», а регулятор постоянной подачи пара - в положение «0» (постоянная подача пара выключена).
- Всегда отключайте утюг от электрической сети, если вы им не пользуетесь.
- При отключении утюга от электрической сети всегда держитесь за сетевую вилку, никогда не тяните за сетевой шнур.
- Чтобы избежать поражения электрическим током, не погружайте утюг, сетевой шнур и вилку сетевого шнура в воду или в любые другие жидкости.
- Перед тем как убрать утюг, дайте ему полностью остыть и слейте остатки воды.
- Сливайте воду только после отключения утюга от сети.
- Не пользуйтесь утюгом после его падения, при наличии видимых повреждений или в случае протекания.
- Во избежание поражения электрическим током никогда не разбирайте утюг самостоятельно; при обнаружении неисправности обращайтесь только в авторизованный (уполномоченный) сервисный центр. Из соображений безопасности детей не оставляйте полиэтиленовые пакеты,

# РУССКИЙ

используемые в качестве упаковки, без надзора.

**Внимание!** Не разрешайте детям играть с полиэтиленовыми пакетами или упаковочной пленкой. **Опасность удушья!**

- Не разрешайте детям использовать утюг в качестве игрушки.
- Храните устройство в месте, недоступном для детей и людей с ограниченными возможностями. Не разрешайте им пользоваться устройством без присмотра.
- Данное устройство не предназначено для использования детьми и людьми с ограниченными возможностями, если только лицом, отвечающим за их безопасность, им не даны соответствующие и понятные инструкции о безопасном пользовании устройством и тех опасностях, которые могут возникать при его неправильном использовании.
- Храните утюг в вертикальном положении в сухом прохладном месте, недоступном для детей.

**УСТРОЙСТВО ПРЕДНАЗНАЧЕНО ТОЛЬКО ДЛЯ ДОМАШНЕГО ИСПОЛЬЗОВАНИЯ**

## ПЕРЕД ПЕРВЫМ ИСПОЛЬЗОВАНИЕМ

- Извлеките утюг из упаковки, при наличии защиты на подошве (14) удалите защиту.
- Убедитесь в том, что напряжение в электрической сети соответствует рабочему напряжению утюга.
- В случае транспортировки или хранения устройства при пониженной температуре необходимо выдержать его при комнатной температуре не менее двух часов.

## ВЫБОР ВОДЫ

Для наполнения резервуара используйте водопроводную воду. Если водопроводная вода жесткая, то рекомендуется смешивать ее с дистиллированной водой в соотношении 1:1, при очень жесткой воде смешивайте ее с дистиллированной водой в соотношении 1:2 или используйте только дистиллированную воду.

## НАПОЛНЕНИЕ РЕЗЕРВУАРА ДЛЯ ВОДЫ

Прежде чем залить воду в утюг, убедитесь, что он отключен от электросети.

- Установите регулятор температуры (11) в положение «MIN», а регулятор постоянной подачи пара (3) установите в положение «0» (подача пара выключена).
- Откройте крышку заливочного отверстия (2) (рис. 1).
- Используя мерный стаканчик (15), залейте воду в резервуар (10) (рис. 2), затем закройте крышку (2).

## Примечания:

- *Запрещается заливать в резервуар для воды (10) ароматизированные жидкости, уксус, раствор крахмала, реагенты для удаления накипи, химические вещества и т.п.*
- *Не наливайте воду выше отметки «MAX» (13).*
- *Если во время глажения необходимо долить воду, то отключите утюг и извлеките вилку сетевого шнура из розетки.*

## ТЕМПЕРАТУРА ГЛАЖЕНИЯ

- Всегда перед глажением вещей смотрите на ярлык изделия, где указана рекомендуемая температура глажения.
- Если ярлык с указаниями по глажению отсутствует, но вы знаете тип материала, то для выбора температуры глажения смотрите таблицу.

Обозначения	Тип ткани (температура)
•	Синтетика, нейлон, акрил, полиэстер (низкая температура)
••	Шелк/шерсть (средняя температура)
•••	Хлопок, лен (высокая температура)
<b>MAX</b>	Максимальная температура

- Таблица применима только для гладких материалов. Если перед вами материал другого типа (гофрированный, рельефный и т.д.), то лучше всего его гладить при низкой температуре.

- Сначала отсортируйте вещи по температуре глажения: синтетику - к синтетике, шерсть - к шерсти, хлопок - к хлопку и т.д.
- Утюг нагревается быстрее, чем остывает. Поэтому сначала рекомендуется гладить вещи при низкой температуре (например, синтетические ткани).
- После чего можно приступать к глажению при более высоких температурах (шелк, шерсть). Изделия из хлопка и льна следует гладить в последнюю очередь.
- Если в состав ткани входят смесовые волокна, то необходимо установить самую низкую температуру глажения (например, если изделие состоит из эластана и хлопка, то его следует гладить при температуре, подходящей для эластана «••»).
- Если вы не можете определить состав ткани, то найдите на изделии место, которое не бросается в глаза при носке, и опытным путём выберите температуру глажения (всегда начинайте с самой низкой температуры и постепенно повышайте её, пока не добьётесь желаемого результата).
- Вельветовые и другие ткани, которые быстро начинают лосниться, следует гладить строго в одном направлении (в направлении ворса) с небольшим нажимом.
- Избегать появления лоснящихся пятен на синтетических и шелковых тканях можно в том случае, если гладить их с изнаночной стороны.

## УСТАНОВКА ТЕМПЕРАТУРЫ ГЛАЖЕНИЯ

- Поставьте утюг на основание (8).
- Вставьте вилку сетевого шнура в розетку.
- Поворотом регулятора (11) установите требуемую температуру глажения: «••», «•••», «••••» или «МАХ» (рис. 3), в зависимости от типа ткани, при этом загорится индикатор (9).
- Когда температура подошвы утюга (14) достигнет установленной температуры, индикатор (9) погаснет, можно приступать к глажению.

### Примечание:

- При первом включении нагревательный элемент утюга обгорает, поэтому возмож-

*но появление постороннего запаха, это нормальное явление.*

## РАЗБРЫЗГИВАТЕЛЬ ВОДЫ

- Вы можете увлажнить ткань, нажав несколько раз на кнопку разбрызгивателя (5) (рис. 4).
- Убедитесь, что в резервуаре (10) достаточно воды.

## АВТОМАТИЧЕСКОЕ ОТКЛЮЧЕНИЕ

В данной модели предусмотрены два режима автоматического отключения утюга.

1. Если утюг в горизонтальном положении будет неподвижным в течение 30 секунд, то нагревательный элемент утюга отключится, раздастся звуковой сигнал, а индикатор (6) будет мигать. После возобновления процесса глажения утюг автоматически включится.
2. Если утюг в вертикальном положении будет неподвижным в течение 8 минут, то нагревательный элемент утюга отключится, раздастся звуковой сигнал, а индикатор (6) будет мигать. После возобновления процесса глажения утюг автоматически включится.

## СУХОЕ ГЛАЖЕНИЕ

- Поставьте утюг на основание (8).
- Вставьте вилку сетевого шнура в розетку.
- Поворотом регулятора (11) установите требуемую температуру глажения: «••», «•••», «••••» или «МАХ» (рис. 3) в зависимости от типа ткани, при этом загорится индикатор (9).
- Установите регулятор постоянной подачи пара (3) в положение «0» (подача пара выключена) (рис. 5).
- Когда температура подошвы утюга достигнет заданного значения, индикатор (9) погаснет, можно приступать к глажению.
- После использования утюга установите регулятор температуры (11) в положение «MIN».
- Извлеките вилку сетевого шнура из розетки и дождитесь полного остывания утюга.

## ПАРОВОЕ ГЛАЖЕНИЕ

Утюг снабжен противокapelным клапаном, который закрывает подачу воды при слишком низкой температуре подошвы утюга, это предотвращает появление капель из отверстий подошвы утюга (14). При нагревании и



остывании подошвы утюга вы услышите характерные щелчки открывания/закрывания противокapelного клапана, что свидетельствует о его нормальной работе.

- Поставьте утюг на основание (8).
- Вставьте вилку сетевого шнура в розетку.
- Убедитесь, что в резервуаре (10) достаточно воды.
- Поворотом регулятора (11) установите требуемую температуру глажения, то есть высокотемпературный режим глажения, когда регулятор температуры (11) установлен в положение «МАХ», при этом загорится индикатор (9).
- Когда температура подошвы утюга (14) достигнет заданного значения, индикатор (9) погаснет, можно приступать к глажению.
- Регулятором постоянной подачи пара (3) установите необходимую интенсивность парообразования, пар начнет выходить из отверстий подошвы утюга (14).
- После использования утюга установите регулятор температуры (11) в положение «MIN», а регулятор постоянной подачи пара (3) - в положение «0» (подача пара выключена).
- Извлеките вилку сетевого шнура из розетки и дождитесь полного остывания утюга.

## **ВНИМАНИЕ!**

Если во время работы не происходит постоянной подачи пара, проверьте правильность положения регулятора подачи пара (3) и убедитесь в наличии воды в резервуаре (10).

## **ДОПОЛНИТЕЛЬНАЯ ПОДАЧА ПАРА**

Функция дополнительной подачи пара полезна при разглаживании складок и может быть использована только при высокотемпературном режиме глажения (когда регулятор температуры (11) находится в положении «МАХ»). При нажатии клавиши подачи пара (4) из подошвы утюга будет интенсивно выходить пар (рис. 6).

## **Примечание:**

- Во избежание вытекания воды из паровых отверстий нажимайте клавишу дополнительной подачи пара (4) с интервалом в 4-5 секунд.

## **ВЕРТИКАЛЬНОЕ ОТПАРИВАНИЕ**

Функция вертикального отпаривания может быть использована только при высокотемпературном режиме глажения (когда регулятор температуры (11) находится в положении «МАХ»).

Держите утюг вертикально на расстоянии 10-30 см от одежды и нажимайте клавишу подачи пара (4) с интервалом в 4-5 секунд, пар будет интенсивно выходить из отверстий подошвы утюга (14).

## **Важная информация**

- Не рекомендуется выполнять вертикальное отпаривание синтетических тканей.
- При отпаривании не прикасайтесь подошвой утюга к материалу, чтобы избежать его оплавления.
- Никогда не отпаривайте одежду, уже надетую на человека, т.к. температура выходящего пара очень высокая, пользуйтесь плечиками или вешалкой.
- После того как вы закончите гладить, выключите утюг, дождитесь его полного остывания, после чего откройте крышку заливочного отверстия (2), переверните утюг и слейте остатки воды (рис. 8).

## **ОЧИСТКА ПАРОВОЙ КАМЕРЫ**

Для увеличения срока службы утюга рекомендуется регулярно выполнять очистку паровой камеры, особенно в регионах с жесткой водопроводной водой.

- Установите регулятор постоянной подачи пара (3) в положение «0» (подача пара выключена).
- Наполните резервуар (10) водой до отметки «МАХ» (13).
- Поставьте утюг на основание (8).
- Вставьте вилку сетевого шнура в розетку.
- Поворотом регулятора (11) установите максимальную температуру нагрева подошвы утюга «МАХ», при этом загорится индикатор (9).
- Когда температура подошвы утюга (14) достигнет установленной температуры, индикатор (9) погаснет. Дождитесь повторного разогрева подошвы утюга, после этого можно проводить очистку паровой камеры.



- Извлеките вилку сетевого шнура из розетки.
- Расположите утюг горизонтально над раковиной, нажмите и удерживайте кнопку «self-clean» (12) (рис. 7).
- Кипящая вода и пар вместе с накипью будут выходить из отверстий подошвы утюга (14).
- Слегка покачивайте утюг вперед назад, пока вся вода не выйдет из резервуара (10).
- Поставьте утюг на основание (8) и дайте ему полностью остыть.
- Когда подошва утюга (14) полностью остынет, протрите ее кусочком сухой ткани.
- Прежде чем убрать утюг на хранение, убедитесь, что в резервуаре (10) нет воды, а подошва утюга (14) сухая.

## УХОД И ЧИСТКА

- Прежде чем чистить утюг, убедитесь, что он отключен от сети и уже остыл.
- Протирайте корпус утюга слегка влажной тканью, после этого протрите его насухо.
- Отложения на подошве утюга могут быть удалены тканью, смоченной в водно-уксусном растворе.
- После удаления отложений протрите поверхность подошвы сухой тканью.
- Не используйте для чистки подошвы и корпуса утюга абразивные чистящие средства.
- Избегайте контакта подошвы утюга с острыми металлическими предметами.

## ХРАНЕНИЕ

- Установите регулятор температуры (11) в положение «MIN», а регулятор постоянной подачи пара (3) в положение «0» (подача пара выключена).

- Извлеките вилку сетевого шнура из розетки.
- Откройте крышку заливочного отверстия (2), переверните утюг и слейте оставшуюся воду из резервуара для воды (10) (рис. 8).
- Закройте крышку (2).
- Поставьте утюг вертикально и дайте ему полностью остыть.
- Сверните сетевой шнур утюга.
- Храните утюг в вертикальном положении в сухом прохладном месте, недоступном для детей.

## КОМПЛЕКТ ПОСТАВКИ

Утюг – 1 шт.  
 Мерный стаканчик – 1 шт.  
 Инструкция – 1 шт.

## ТЕХНИЧЕСКИЕ ХАРАКТЕРИСТИКИ

Электропитание: 220-240 В ~ 50 Гц  
 Потребляемая максимальная мощность: 2200 Вт

*Производитель оставляет за собой право изменять характеристики прибора без предварительного уведомления.*

**Срок службы прибора - 3 года**



*Данное изделие соответствует всем требуемым европейским и российским стандартам безопасности и гигиены.*

Производитель: АН-ДЕР ПРОДАКТС ГмбХ, Австрия  
 Нойбаугюртель 38/7А, 1070 Вена, Австрия  
 Сделано в Китае.

## ҮТІК

### Сипаттамасы

1. Су бүріккішінің шүмегі
2. Құятын саңылаудың қақпағы
3. Тұрақты бу берудің реттегіші
4. Қосымша бу беру батырмасы
5. Су бүріккішінің батырмасы
6. Автосөну қызметінің көрсеткіші
7. Желілік баудың қорғанысы
8. Үтіктің негізі
9. Қыздырғыш элементтің іске қос./сөн. көрсеткіші
10. Суға арналған сауыт
11. Температура реттегіші
12. «Self-clean» өздігімен тазалану режимінің батырмасы
13. Судың максималды деңгейінің көрсеткіші «MAX»
14. Үтіктің табаны
15. Өлшейтін стаканша

### САҚТАНДЫРУ ШАРАЛАРЫ

Пайдалану алдында нұсқаулықты зейін қойып оқып шығыңыз және келешекте анықтамалық материал ретінде пайдалану үшін сақтап қойыңыз.

Құрылғыны тікелей міндеті бойынша ғана берілген нұсқаулықта көрсетілгендей пайдаланыңыз. Аспапты дұрыс пайдаланбау оның сынуына, пайдаланушыға немесе оның мүлкіне зиян келтіруіне әкелуі мүмкін.

- Қосу алдында, желідегі кернеу үтіктің жұмыс кернеуіне сәйкес келуіне көз жеткізіңіз.
- Желілік бау «евроайыртетікпен» жабдықталған; оны сенімді жерлендіргіш түйіспесі бар ашалыққа қосыңыз.
- Аспапты электр ашалығына қосу кезінде, өрттің пайда болу тәуекелін болдырмау үшін ауыстырғыштарды пайдаланбаңыз.
- Электр желісінің артық жүктелуін болдырмау үшін, үлкен қуатты тұтынатын бірнеше аспапты бір уақытта қоспаңыз.
- Үтікті зақымдалған желілік айыр тетікпен, желілік баумен, сонымен қатар кез-келген басқа ақаулықпен пайдаланбаңыз.
- Үтікті нұсқаулықта көзделген мақсаттарда ғана пайдаланыңыз.
- Үтікті жазық тұрақты бетке қойыңыз немесе үтіктеу тақтасында пайдаланыңыз.
- Қосылған үтікті қараусыз қалдырмаңыз.

- Сауытты суға толтырған кезде, әрқашан айыртетікті ашалықтан ажыратыңыз.
- Суды толтыруға арналған саңылау үтіктеу уақытында жабық болуы керек.
- Суға арналған сауытқа хош иісті сұйықтықтарды, сірке суды, крахмал ерітіндісін, қақты жоюға арналған реагенттерді, химиялық заттарды және т.с.с.-ларды құюға тыйым салынады.
- Күйікке шалдығуды болдырмау үшін терінің ашық жерлерінің үтіктің ыстық беттерімен немесе шығып жатқан бумен түйісуін болдырмаңыз.
- Үтіктейтін тақтаның жиегінен желілік баудың салбырамауын, ыстық беттерге тимеуін бақылаңыз.
- Үтікті электр желісіне қосу/ажырату алдында температура реттегішін «MIN» күйіне, ал тұрақты бу беру реттегішін «0» ( тұрақты бу беру сөндірілген) күйіне белгілеңіз.
- Егер үтікті пайдаланбасаңыз, оны әрқашан желіден ажыратыңыз.
- Үтікті электр желісінен сөндірген кезде әрқашан желілік айыр тетіктен ұстаңыз, ешқашан желілік баудан тартпаңыз.
- Электр тоғы соққысын болдырмау үшін, үтікті суға немесе кез-келген басқа сұйықтыққа батырмаңыз.
- Үтікті жинап қоюға дейін судың қалдығын төгіңіз және оған толық салқындауға уақыт беріңіз.
- Үтікті желіден ажыратқаннан кейін ғана суды төгіңіз.
- Үтік құлағаннан кейін, көзге көрінетін бұзылулар болғанда немесе судың ағуы жағдайында оны пайдаланбаңыз.
- Электр тоғы соққысын болдырмау үшін үтікті өздігімен аспаңыз, ақаулықты тапқан кезде тел туындыгерлес (өкілетті) қызмет көрсету орталығына хабарласыңыз. Балалардың қауіпсіздігі мақсатында орау ретінде пайдаланылатын полиэтилен қаптарды қараусыз қалдырмаңыз.

**Назар аударыңыз! Балаларға полиэтилен қаптармен немесе орайтын пленкаменойнауға рұқсат етпеңіз. Тұншығу қаупі бар!**

- Үтікті балаларға ойыншық ретінде пайдалануға рұқсат етпеңіз.
- Үтікті балалардың және мүмкіндіктері шектеулі адамдардың қолы жетпейтін

жерде сақтаңыз. Оларға құрылғыны қараусыз пайдалануға рұқсат етпеңіз.

- Берілген құрылғы балалардың немесе мүмкіндіктері шектеулі адамдардың қолдануына, егер оларға құрылғыны қауіпсіз пайдалану және олардың қауіпсіздігі үшін жауап беретін тұлғамен оны дұрыс пайдаланбаған кездегі пайда бола алатын қауіптер туралы оларға түсінікті нұсқаулықтар берілген болмаса арналмаған.
- Үтікті тік күйінде құрғақ, салқын, балалардың қолы жетпейтін жерде сақтаңыз.

## ҚҰРЫЛҒЫ ТЕК ҮЙДЕ ПАЙДАЛАНУҒА ҒАНА АРНАЛҒАН

### АЛҒАШҚЫ ПАЙДАЛАНУ АЛДЫНДА

- Үтікті қабынан шығарыңыз, табанында (14) қорғаныс болған кезде оны алып тастаңыз.
- Желідегі кернеудің үтіккі жұмыс кернеуіне сәйкес келетініне көз жеткізіңіз.
- Құрылғыны төмен температура жағдайында тасымалдаған кезде оны кемінде екі сағат бөлме температурасында ұстау керек.

### СУДЫ ТАҢДАУ

Сауытты толтыру үшін құбырдағы суды пайдалануға болады.

Егер құбырдағы су қатты болса, оны 1:1 қатынасында дистильденген сумен араластыру ұсынылады, өте қатты су болған жағдайда оны 1:2 қатынасында дистильденген сумен араластырыңыз немесе тек дистильденген суды пайдаланыңыз.

### СУҒА АРНАЛҒАН САУЫТТЫ ТОЛТЫРУ

Суды үтікке құю алдында, оның желіден ажыратылғанына көз жеткізіңіз.

- Температура реттегішін (11) «MIN» күйіне, ал тұрақты бу беру реттегішін (3) «0» күйіне орнатыңыз (бу беру сәндірілген).
- Құю саңылауының қақпағын (2) ашыңыз (сур. 1).
- Өлшейтін стаканшаны (15) пайдаланып, суды сауытқа (10) (сур. 2) құйыңыз, қақпақты (2) тығыз жабыңыз.

### Ескерту:

- Суға арналған сауытқа (10) хош иісті сұйықтықтарды, сірке суды, крахмал ерітіндісін, қақты жоюға арналған

*реагенттерді, химиялық заттарды және т.с.с.-ларды құюға тыйым салынады.*

- Суды МАХ белгісінен (13) жоғары толтырмаңыз.
- Егер үтіктеу кезінде суды толтыру қажет болса, онда үтіккі сөндіріңіз және желілік айыр тетікті ашалықтан ажыратыңыз және суды құйыңыз.

### ҮТІКТЕУ ТЕМПЕРАТУРАСЫ

- Әрқашан үтіктеу алдында үтіктеудің ұсынылған температурасы көрсетілген бұйымның жапсырмасын қараңыз.
- Егер үтіктеу бойынша нұсқаулары бар жапсырма болмаса, бірақ сіз матаның түрін білсеңіз, онда үтіктеу температурасын таңдау үшін кестеге қараңыз.

Белгілеулер	Матаның түрі (температура)
•	Синтетика, нейлон, акрил, полиэстер (төмен температура)
••	Жібек/жүн (орташа температура)
•••	Мақта/зығыр (жоғары температура)
МАХ	Максималды температура

- Кесте тек біртегіс маталарға қолданылады. Егер мата басқа түрлі болса (бүктелген, бедерлі және т.с.с.), онда оны төмен температурада үтіктеген дұрыс болады.
- Әуелі заттарды үтіктеу температурасы бойынша сұрыптаңыз: синтетиканы – синтетикаға, жүнді - жүнге, мақтаны – мақтаға және т.с.с.
- Үтік салқындауға қарағанда тезірек қызады. Сондықтан әуелі төмен температура кезінде үтіктеу ұсынылады (мысалы, синтетикалық маталар).
- Содан кейін анағұрлым жоғары температура кезіндегі үтіктеуге көшіңіз (жібек, жүн). Мақтадан немесе зығырдан жасалған заттарды соңында үтіктеңіз.
- Егер матаның құрамына аралас талшықтар енсе, онда ең төмен температураны белгілеу қажет (мысалы, егер бұйым мақта мен эластаннан құралса, онда оны эластанға сәйкес температурада үтіктеу қажет («»).

# ҚАЗАҚ

- Егер сіз матаның құрамын анықтай алмасаңыз, онда бұйымды киген кезде көрінбейтін жерді табыңыз, және тәжірибелік жолмен температураны таңдаңыз (әрқашан ең төменгі температурадан бастаңыз және оны қажетті нәтижеге жеткенге дейін біртіндеп көтеріңіз.).
- Тез сөтінейтін шибарқыт және басқа да маталарды тек бір бағытта сәл ғана басып (түктің бағытымен) үтіктеу керек.
- Синтетикалық және жібек маталардағы сөтінейтін дақтардың пайда болуын болдырмау үшін, оларды ішкі жағынан үтіктеңіз.

## ҮТІКТЕУ ТЕМПЕРАТУРАСЫН БЕЛГІЛЕУ

- Үтікті тік негізіне (8) орнатыңыз.
- Желілік баудың айыр тетігін ашалыққа қосыңыз.
- Реттегішті (11) бұрап, қажетті үтіктеу температурасын матаның түріне байланысты белгілеңіз: «\*», «\*\*», «\*\*\*» немесе «MAX» (сур.3), сол кезде көрсеткіш (9) жанады.
- Үтік табанының (14) температурасы белгіленген температураға жеткенде, көрсеткіш (9) сөнеді, үтіктеуге кірісуге болады.

### **Ескерту**

*Бірінші қосқан кезде үтіктің қыздыратын элементі күйеді, сондықтан аз көлемдегі түтіннің немесе бөтен иістің пайда болуы мүмкін, бұл қалыпты құбылыс.*

## СУ БҮРІККІШІ

- Сіз бүріккіш (5) батырмасын бірнеше рет басып, матаны ылғалдай аласыз (сур. 4).
- Сауытта (10) су жеткілікті екеніне көз жеткізіңіз.

## АВТОМАТТЫ СӨНУ

Берілген модельде үтіктің автоматты сөнуінің екі режимі көзделген.

1. Егер үтік көлденең күйінде 30 секунд бойы қозғалмай тұрса, онда үтіктің қыздырғыш элементі сөнеді, дыбыстық сигнал шығады, ал көрсеткіш (6) жанып-сөне бастайды. Үтіктеу процесін қайта бастағаннан кейін үтік автоматты іске қосылады.
2. Егер үтік тік күйінде 8 минут бойы қозғалмай тұрса, онда үтіктің қыздырғыш элементі, дыбыстық сигнал шығады, ал көрсеткіш

(6) жанып-сөне бастайды. Үтіктеу процесін қайта бастағаннан кейін үтік автоматты іске қосылады.

## ҚҰРҒАҚ ҮТІКТЕУ

- Үтікті негізге (8) орнатыңыз.
- Желілік баудың айыр тетігін ашалыққа қосыңыз.
- Реттегішті (11) бұрап, қажетті үтіктеу температурасын матаның түріне байланысты белгілеңіз: «\*», «\*\*», «\*\*\*» немесе «MAX», сол кезде көрсеткіш (9) жанады.
- Тұрақты бу беру реттегішін (3) «0» күйіне белгілеңіз (бу беру сөндірілген) (сур. 5).
- Үтік табанының температурасы белгіленген температураға жеткенде, көрсеткіш (9) сөнеді, үтіктеуге кірісуге болады.
- Үтікті пайдаланып болғаннан кейін температура реттегішін (11) «MIN» күйіне орнатыңыз.
- Желілік баудың айыр тетігін ашалықтан ажыратыңыз және үтіктің толық салқындауын күтіңіз.

## БУМЕН ҮТІКТЕУ

Үтік үтік табанының төмен температурасы кезіндегі судың берілуін жабатын тамшыға қарсы клапанмен жабдықталған, бұл үтік табанының (14) саңылауларынан тамшылардың пайда болуын болдырмайды. Үтік табанының қызуы және салқындауы кезінде, сіз тамшыға қарсы клапанның ашылуына/жабылуына тән шыртылдарды естисіз, ол оның қалыпты жұмыс істеуін куәландырады.

- Үтікті негізіне (8) қойыңыз.
- Желілік баудың айыртетігін ашалыққа салыңыз.
- Сауытта (10) су жеткілікті екеніне көз жеткізіңіз
- Реттегішті (11) бұрап, қажетті үтіктеу температурасын, яғни температура реттегіші (11) «MAX» күйіне белгіленген кездегі жоғары температурада үтіктеу режимін белгілеңіз, сол кезде көрсеткіш (9) жанады.
- Үтік табанының (14) температурасы белгіленген температураға жеткенде, көрсеткіш (9) сөнеді, үтіктеуге кірісуге болады.
- Тұрақты бу беру реттегішімен (3) қажетті бу тұзу қарқындылығын белгілеңіз, бу үтік

табанының (14) саңылауларынан шыға бастайды.

- Үтік пайдаланып болғаннан кейін температура реттегішін (11) «MIN» күйіне, ал тұрақты бу беру реттегішін (3) «0» (бу беру сөндірілген) күйіне орнатыңыз.
- Желілік баудың айыр тетігін ашалықтан ажыратыңыз және үтіктің толық салқындауын күтіңіз.

## НАЗАР АУДАРЫҢЫЗ!

Егер жұмыс істеу уақытында тұрақты бу беру болмаса, бу беру реттегіші (3) күйінің дұрыстығын және сауытта (10) судың болуын тексеріңіз.

## ҚОСЫМША БУ БЕРУ

Бу беру қызметі қыртыстарды үтіктеген кезде пайдалы және үтіктеудің жоғары температуралы режимінде (температура реттегіші (11) «MAX» күйінде) ғана қолданыла алады.

Бу беру батырмасын (4) басқанда бу үтік табанынан шыға бастайды (сур.6).

### Ескерту:

- Судың бу саңылауларынан ағуын болдырмау үшін қосымша бу беру батырмасын (6) 4-5 секунд аралығымен басыңыз.

## ТІК ЫЛҒАЛДАУ

Тік ылғалдау қызметі тек жоғары температуралы үтіктеу режимінде (температура реттегіші (11) «MAX» күйінде) ғана қолданыла алады.

Үтік киімнен 10-30 см қашықтықта тік ұстаңыз және қосымша бу беру батырмасын (4) 4-5 секунд аралығымен басыңыз, бу үтік табанынан (14) шыға бастайды.

## Қажетті ақпарат

- Синтетикалық маталарды тік ылғалдау ұсынылмайды.
- Ылғалдау кезінде матаның еруін болдырмау үшін үтіктің табанын оған тигізбеңіз.
- Ешқашан адамға киілген киімді ылғалдамаңыз, себебі шығатын будың температурасы өте жоғары, иықшаларды немесе киім ілгішті пайдаланыңыз.
- Сіз үтіктеп болғаннан кейін, үтікті сөндіріңіз, оның толық салқындауын күтіңіз, содан кейін құятын саңылаудың қақпағын (2) ашыңыз, үтікті төңкеріңіз және қалған суды төгіңіз.

## БУ КАМЕРАСЫН ТАЗАЛАУ

Үтіктің қызмет ету мерзімін ұзарту үшін бу камерасын тазартуды, әсіресе қатты құбыр суы бар аймақтарда тұрақты орындау ұсынылады.

- Тұрақты бу реттегішін (3) «0» (бу беру сөндірілген) күйіне орнатыңыз.
- Сауытты (10) «MAX» белігісіне (13) дейін суға толтырыңыз.
- Үтікті негізіне (8) қойыңыз.
- Желілік баудың айыр тетігін ашалыққа қосыңыз.
- Реттегішті (11) бұрап, үтік табаны қызуының максималды температурасын белгілеңіз «MAX», сол кезде көрсеткіш (9) жанады.
- Үтік табанының (14) температурасы белгіленген температураға жеткенде, көрсеткіш (9) сөнеді. Үтік табанының қайта қызуын күтіңіз, содан кейін бу камерасын тазалауды жүргізуге болады.
- Желілік баудың айыр тетігін ашалықтан ажыратыңыз.
- Үтікті қол жуғыштың үстіне көлденең орнатыңыз және «self-clean» өздігімен тазалану режимінің батырмасын (12) басыңыз (сур.7).
- Қайнаған су мен бу қақпен бірге үтіктің табаны (14) саңылауларынан шыға бастайды.
- Үтікті алға-артқа сауыттағы (10) бүкіл су шығып болғанға дейін сәл ғана шайқаңыз.
- Үтікті негізіне (8) қойыңыз жән оған толық салқындауға уақыт беріңіз.
- Үтіктің табаны (14) толық салқындағанан кезде, оны құрғақ матамен сүртіңіз.
- Үтікті сақтауға қойғанға дейін, сауытта (10) су жоқ екеніне, ал үтік табаны (14) құрғақ екеніне көз жеткізіңіз.

## КҮТІМІ МЕН ТАЗАРТУ

- Үтікті тазартқанға дейін оның желіден ажыратылғанына және салқындағанына көз жеткізіңіз.
- Үтіктің корпусын сәл ғана ылғалды матамен сүртіңіз, одан кейін құрғатып сүртіңіз.
- Үтік табанындағы шөгінділер сірке-сулы ерітіндіде ылғалдандырылған матамен жойылуы мүмкін.
- Шөгінділер жойылғаннан кейін табанның бетін құрғақ матамен жылтыратыңыз.
- Табанын және корпусын тазалау үшін қажайтын тазалағыш заттарды пайдаланбаңыз.

# ҚАЗАҚ

- Үтік табанының өткір металл заттармен түйісуіне жол бермеңіз.

## САҚТАУ

- Температура реттегішін сағат тіліне қарсы (11) «MIN» күйіне дейін, ал тұрақты бу реттегішін (3) «0» (бу беру сөндірілген) күйіне бұрыңыз.
- Желілік баудың айыр тетігін ашалықтан ажыратыңыз.
- Құятын саңылаудың қақпағын (2) ашыңыз, үтікті төңкеріңіз және қалған суды суға арналған сауыттан (10) төгіңіз.
- Қақпақты жабыңыз (2).
- Үтікті тік қойыңыз және оған толық салқындауға уақыт беріңіз.
- Үтіктің желілік бауын ораңыз.
- Үтікті тік күйінде құрғақ салқын, балалардың қолы жетпейтін жерде сақтаңыз.

## ЖЕТКІЗІЛІМ ЖИНАҒЫ

Үтік – 1 дн.

Өлшейтін стаканша – 1 дн.

Нұқсаулық – 1 дн.

## ТЕХНИКАЛЫҚ СИПАТТАМАЛАРЫ

Электрқорегі: 220-240 В, ~ 50 Гц

Тұтынатын максималды қуаты: 2200 Вт

*Өндіруші алдын-ала хабарлаусыз аспаптың сипаттамаларын өзгерту құқығын сақтайды.*

**Аспаптың қызмет ету мерзімі – 3 жыл**

## Гарантиялық міндеттілігі

Гарантиялық жағдайдағы қаралып жатқан бөлшектер дилерден тек сатып алынған адамға ғана беріледі. Осы гарантиялық міндеттілігіндегі шағымдалған жағдайда төлеген чек немесе квитанциясын көрсетуі қажет.

*Бұл тауар EMC – жағдайларға сәйкес келеді негізгі*



*Міндеттемелер 89/336/EEC*

*Дерективаның ережелеріне*

*енгізілген Төменгі Ережелердің*

*Реттелуі (73/23 EEC)*

## FIER DE CĂLCAT

### Descriere

1. Duză de pulverizare
2. Capac orificiu de umplere
3. Reglor debit continuu de aburi
4. Tastă extra aburi
5. Tastă stropitor
6. Indicator funcție oprire automată
7. Protecție cablu de alimentare
8. Baza fierului de călcat
9. Indicator pornire/oprire element de încălzire
10. Rezervor pentru apă
11. Reglor temperatură
12. Buton regim autocurățire «self-clean»
13. Indicator nivel maxim de apă «MAX»
14. Talpa fierului de călcat
15. Vas pentru turnarea apei

### MĂSURI DE SIGURANȚĂ

Citiți cu atenție prezenta instrucțiune înainte de utilizarea aparatului electric și păstrați-o pentru consultări ulterioare.

Utilizați aparatul doar în scopul pentru care a fost creat, așa cum este descris în această instrucțiune. Utilizarea greșită a aparatului poate duce la defectarea acestuia, cauzarea de prejudicii utilizatorului și proprietății acestuia.

- Înainte de conectare asigurați-vă că tensiunea indicată pe aparat corespunde cu tensiunea rețelei electrice locale.
- Cablul de alimentare este dotat cu fișă de standard european; conectați aparatul numai la o priză cu împământare.
- Pentru a evita pericolul izbucnirii unui incendiu nu folosiți piese intermediare pentru a conecta aparatul la priza electrică.
- Pentru a nu supraîncărca rețeaua de alimentare nu conectați simultan mai multe aparate cu consum mare de putere.
- Nu folosiți fierul de călcat dacă este deteriorată fișă sau cablul de alimentare, precum și în caz de orice alte defecțiuni.
- Nu folosiți fierul de călcat în alte scopuri decât cele menționate în instrucțiuni.
- Așezați fierul de călcat pe o suprafață plană, stabilă sau folosiți scândura de călcat.
- Nu lăsați aparatul în funcțiune nesupravegheat.
- Întotdeauna scoateți fișa de alimentare din priză atunci când umpleți rezervorul cu apă.
- Orificiul de umplere trebuie să fie închis în timpul călcării.
- Nu turnați în rezervorul pentru apă lichide aromatizatoare, oțet, soluție de amidon, agenți pentru înlăturarea depunerilor de calcar, substanțe chimice etc.

- Evitați contactul părților deschise ale pielii cu suprafețele fierbinți ale fierului de călcat sau cu aburii emiși pentru a evita arsurile.
  - Nu lăsați cordonul de alimentare să atârne de pe scândura de călcat, sau să atingă suprafețe fierbinți.
  - Înainte de a deconecta/conecta fierul de călcat la rețeaua de alimentare fixați reglorul de temperatură în poziția «MIN», iar reglorul debitului continuu de aburi în poziția «0» (debitul continuu de aburi este oprit).
  - Întotdeauna scoateți fierul de călcat din priză dacă nu îl folosiți.
  - Pentru deconectare trageți de fișă nu de cablu.
  - Pentru a nu vă electrocuta nu scufundați fierul de călcat, fișa sau cablul de alimentare în apă sau alte lichide.
  - Înainte de conservare permiteți fierului de călcat să se răcească și goliți-l de apă.
  - Goliți de apă numai după deconectarea fierului de călcat de la rețea.
  - Nu folosiți fierul de călcat dacă acesta a căzut, în caz de defecțiuni vizibile sau în caz de scurgeri.
  - Pentru a nu vă electrocuta nu desfaceți singuri fierul de călcat; în caz de defecțiuni apelați la un service autorizat. Din motive de siguranță a copiilor nu lăsați pungile de polietilenă, folosite pentru ambalare fără supraveghere.
- Atenție!** Nu permiteți copiilor să se joace cu pungile sau pelicula pentru ambalare. Pericol de asfixiere!
- Copiii trebuie supravegheați pentru a nu se juca cu aparatul.
  - Păstrați aparatul în locuri inaccesibile pentru copii sau persoane cu abilități reduse. Nu le permiteți să folosească aparatul fără supraveghere.
  - Acest aparat nu este destinat pentru folosire de către copii sau persoane cu abilități reduse decât în cazul în care li se dau instrucțiuni corespunzătoare și clare cu privire la folosirea sigură a aparatului și despre riscurile care pot apărea în caz de folosire inadecvată de către persoana responsabilă de siguranța lor.
  - Păstrați fierul de călcat în poziție verticală, la un loc uscat, răcoros, inaccesibil pentru copii.

**APARATUL ESTE DESTINAT NUMAI UZULUI CASNIC**

### ÎNAINTE DE PRIMA UTILIZARE

- Scoateți fierul de călcat din ambalaj, înlăturați folia protectoare de pe talpă (14), dacă aceasta există.



# ROMÂNĂ/ Moldovenească

- Asigurați-vă că tensiunea indicată pe aparat corespunde cu tensiunea rețelei electrice locale.
- În caz de transportare sau păstrare a aparatului la temperaturi joase este necesară ținerea acestuia la temperatura camerei cel puțin două ore.

## ALEGEREA APEI

Pentru umplerea rezervorului folosiți apa de la robinet. Dacă apa de la robinet este dură, vă recomandăm să o diluați cu apă distilată în proporție 1:1, dacă apa este foarte dură diluați-o cu apă distilată în proporție de 1:2 sau folosiți numai apă distilată.

## UMPLEREA REZERVORULUI PENTRU APĂ

Înainte de a turna apa în fierul de călcat, asigurați-vă că acesta este deconectat de la rețea.

- Fixați reglorul de temperatură (11) în poziția «MIN», », iar reglorul pentru debit continuu de aburi (3) fixați-l în poziția «0» (debitul de aburi este oprit).
- Deschideți capacul orificiului de umplere (2) (fig. 1).
- Folosind vasul pentru turnarea apei (15), turnați apa în rezervor (10) (fig. 2), apoi închideți capacul (2).

### Remarci:

- Nu turnați în rezervorul pentru apă (10) substanțe aromatizatoare, oțet, soluție de amidon, agenți pentru înlăturarea depunerilor minerale, substanțe chimice etc.
- Nu umpleți cu apă dincolo de nivelul «MAX» (13).
- Dacă în timpul călcării este necesar să turnați apă, opriți fierul de călcat și scoateți fișa cablului de alimentare din priză.

## TEMPERATURA DE CĂLCARE

- Întotdeauna înainte de călcare citiți eticheta hainei unde este indicată temperatura recomandată de călcare.
- Dacă nu există instrucțiuni de călcare, dar cunoașteți tipul țesăturii, atunci folosiți tabelul pentru a selecta temperatura de călcare.

Indicații	Tipul stofei (temperatura)
•	Sintetice, nailon, acrilic, poliester (temperatură minimă)

••	Mătase/lână (temperatură medie)
•••	Bumbac/in (temperatură mare)
<b>MAX</b>	Temperatură maximă

- Datele din tabel pot fi aplicate doar pentru stofe netede. Dacă stofa este de un alt tip (gofrată, reliefată etc.), este mai bine să o călcați la temperatura minimă.
- Înainte de călcare sortați hainele conform temperaturii de călcare: sinteticele la sintetice, lână la lână, bumbacul la bumbac etc.
- Fierul de călcat se încălzește mai repede decât se răcește. De aceea, de la început vă recomandăm să călcați hainele care necesită o temperatură minimă (de exemplu stofele sintetice).
- După care treceți la călcarea la temperaturi medii (mătase, lână). Articolele din bumbac și in se vor călca în ultimul rând.
- Dacă structura stofei conține fibre amestecate, atunci este necesar să setați temperatură minimă de călcare (de exemplu dacă articolul constă din poliester și bumbac, acesta trebuie călcat la temperatura potrivită pentru poliester «••»).
- Dacă nu puteți stabili compoziția stofei, alegeți un loc puțin vizibil pe partea interioară a articolului și încercați să alegeți temperatura potrivită (începeți cu temperatura cea mai joasă, ridicând-o treptat, până la obținerea rezultatului dorit).
- Stofele din catifea și cele care pot căpăta luciu trebuie călcate strict într-o singură direcție (în direcția pufului) apăsând ușor.
- Pentru a evita apariția petelor lucioase pe stofele sintetice și de mătase călcați-le pe partea interioară.

## SETAREA TEMPERATURII DE CĂLCARE

- Așezați fierul de călcat pe bază (8).
- Introduceți fișa cablului de alimentare în priză.
- Rotind reglorul (11) setați temperatura de călcare necesară: «•», «••», «•••» sau «MAX» (fig. 3), în funcție de tipul țesăturii, indicatorul se va aprinde (9).
- De îndată ce talpa fierului de călcat (14) va atinge temperatura setată, indicatorul (9) se va stinge, puteți începe călcatul.

### Remarcă:

- La prima conectare elementul de încălzire arde, de aceea este posibilă apariția unui miros impropriu, este un lucru normal.



## STROPITOR

- Puteți umezi stofa apăsând de câteva ori pe tasta stropitorului (5) (fig. 4).
- Asigurați-vă că rezervorul (10) conține suficientă apă.

## FUNCȚIE OPRIRE AUTOMATĂ

Acest model este prevăzut cu două moduri de oprire automată a fierului de călcat.

1. Dacă fierul de călcat în poziție orizontală nu va fi mișcat timp de 30 de secunde, atunci elementul de încălzire a fierului de călcat se va opri, va răsună un semnal sonor, iar indicatorul (6) va clipi. După reînceperea călcării fierului de călcat va porni automat.
2. Dacă fierul de călcat nu va fi mișcat în poziția verticală timp de 8 secunde, atunci elementul de încălzire a fierului de călcat se va opri, va răsună un semnal sonor, iar indicatorul (6) va clipi. După reînceperea călcării fierului de călcat va porni automat.

## CĂLCAREA USCATĂ

- Așezați fierul de călcat pe bază (8).
- Introduceți fișa cablului de alimentare în priză.
- Rotind reglorul (11) setați temperatura necesară de călcare: «\*», «\*\*», «\*\*\*» sau «MAX» (fig. 3) în funcție de tipul țesăturii, indicatorul (9) se va aprinde.
- Fixați reglorul pentru debit continuu de aburi (3) în poziția «0» (debitul de aburi este pornit) (fig. 5).
- De îndată ce talpa fierului de călcat va atinge temperatura setată, indicatorul (9) se va stinge, puteți începe călcatul.
- După utilizarea fierului fixați reglorul de temperatură (11) în poziția «MIN».
- Scoateți fișa cablului de alimentare din priză și lăsați fierul să se răcească complet.

## CĂLCAREA CU ABURI

Fierul de călcat este prevăzut cu o clapă anti-picurare care obturează eliberarea apei în cazul temperaturii prea joase a tălpii fierului de călcat, fapt care previne apariția picăturilor în orificiile tălpii fierului de călcat (14). La încălzirea și răcirea tălpii fierului de călcat veți auzi clicuri specifice deschiderii/închiderii clapei anti-picurare, fapt care demonstrează funcționarea normală a acesteia.

- Așezați fierul de călcat pe bază (8).
- Introduceți fișa cablului de alimentare în priză.
- Asigurați-vă că rezervorul (10) conține suficientă apă.
- Rotind reglorul (11) setați temperatura necesară de călcare, adică regimul de călcare la tempe-

raturi înalte, atunci când reglorul de temperatură (11) este fixat în poziția «MAX», indicatorul (9) se va aprinde.

- De îndată ce talpa fierului de călcat (14) va atinge temperatura setată, indicatorul (9) se va stinge, puteți începe călcatul.
- Setări cu ajutorul reglurului de eliberare continuă a aburului (3) intensitatea necesară de vaporizare, aburul va ieși din orificiile tălpii fierului de călcat (14).
- După utilizarea fierului de călcat setați reglorul de temperatură (11) în poziția «MIN», iar reglorul pentru debit continuu de abur (3) - în poziția «0» (debitul de abur este oprit).
- Scoateți fișa cablului de alimentare din priză și permiteți fierului de călcat să se răcească complet.

## ATENȚIE!

Dacă în timpul utilizării nu are loc eliberarea continuă a aburului, verificați corectitudinea setării reglurului pentru eliberarea aburului (3) și dacă rezervorul (10) conține apă.

## EXTRA ABURI

Funcția extra jet de aburi este utilă la călcarea hainelor puternic șifonate și poate fi folosită doar în regim de călcare la temperaturi maxime (atunci când reglorul de temperatură (11) se află în poziția «MAX»).

La apăsarea butonului de eliberare a aburilor (4) aburul va fi emis intens din talpa fierului de călcat (fig. 6).

## Remarcă:

- Pentru a evita scurgerile de apă din orificiile de aburi apăsați butonul pentru extra aburi (4) cu intervale de 4-5 secunde.

## CĂLCAREA PE VERTICALĂ

Funcția de călcare cu emisie de vapori pe verticală poate fi folosită doar la călcarea în regim de temperaturi maxime (atunci când reglorul de temperatură (11) se află în poziția «MAX»).

Țineți fierul de călcat pe verticală la o distanță de 10-30 cm de la haine și apăsați butonul de eliberare a aburilor (4) cu intervale de 4-5 secunde, aburul va fi emis din talpa fierului de călcat (14).

## Informații importante

- Nu este recomandată călcarea cu aburi în poziție verticală a stofelor sintetice.

# ROMÂNĂ/ Moldovenească

- În timpul călcării cu aburi nu atingeți cu talpa fierului stofa pentru a nu o topi.
- Nu folosiți emisia de vapori în poziție verticală asupra unei persoane care are hainele pe ea, deoarece temperatura aburului emis este foarte înaltă, folosiți un umerăș sau cuier.
- De îndată ce ați terminat călcarea, opriți fierul de călcat, lăsați-l să se răcească complet, apoi deschideți capacul orificiului de umplere (2), întoarceți fierul de călcat și goliți de resturile de apă (fig. 8).

## CURĂȚAREA SECȚIEI DE ABURI

Pentru prelungirea duratei de funcționare a fierului de călcat vă recomandăm să efectuați cu regularitate curățarea secției de aburi, în special în regiunile cu apă dură.

- Setati reglorul pentru debit continuu de aburi (3) în poziția «0» (debitul de aburi este oprit).
- Umpleți rezervorul (10) cu apă până la nivelul «MAX» (13).
- Așezați fierul pe bază (8).
- Introduceți fișa cablului de alimentare în priză.
- Rotind reglorul (11) setați temperatura maximă de încălzire a tălpii fierului de călcat «MAX», indicatorul (9) se va aprinde.
- De îndată ce talpa fierului de călcat (14) va atinge temperatura setată, iar indicatorul (9) se va stinge, puteți începe curățarea secției de aburi.
- Scoateți fișa cablului de alimentare din priză.
- Poziționați fierul de călcat în poziție orizontală deasupra chiuvetei, apăsați îndelung pe butonul «self-clean» (12) (fig. 7).
- Apa clocotindă și aburii vor fi aruncați împreună cu depunerile de calcar din orificiile tălpii fierului de călcat (14).
- Clătinați ușor înainte-înapoi fierul de călcat până toată apa nu va ieși din rezervor (10).
- Așezați fierul de călcat pe bază (8) și permiteți-i să se răcească complet.
- Atunci când talpa fierului de călcat (14) se va răci, ștergeți-o cu o cârpă uscată.
- Înainte de a depozita fierul asigurați-vă că rezervorul (10) nu conține apă, iar talpa fierului (14) este uscată.

## ÎNȚREȚINERE ȘI CURĂȚARE

- Înainte de curățare asigurați-vă că fierul de călcat este deconectat de la rețea și s-a răcit.
- Ștergeți corpul fierului de călcat cu o cârpă umedă, după care ștergeți cu o cârpă uscată.
- Depunerile de pe talpa fierului de călcat pot fi îndepărtate cu o cârpă înmuiată în soluție de apă cu oțet.

- După îndepărtarea depunerilor lustruiți talpa fierului de călcat cu o cârpă uscată.
- Nu folosiți pentru curățarea tălpii și a corpului fierului de călcat agenți de curățare abrazivi.
- Evitați contactul tălpii fierului de călcat cu obiecte metalice ascuțite.

## DEPOZITARE

- Fixați reglorul de temperatură (11) în poziția «MIN», iar reglorul pentru debit continuu de aburi (3) în poziția «0» (eliberarea aburului este oprită).
- Scoateți fișa cablului de alimentare din priză.
- Deschideți capacul orificiului de turnare (2), întoarceți fierul de călcat și goliți de apă rezervorul de apă (10) (fig. 8).
- Închideți capacul (2).
- Așezați fierul în poziție verticală și permiteți-i să se răcească.
- Rulați cablul de alimentare al fierului de călcat.
- Păstrați fierul de călcat în poziție verticală la un loc uscat și răcoros, inaccesibil pentru copii.

## CONȚINUT PACHET

Fier de călcat – 1 buc.

Vas pentru turnarea apei – 1 buc.

Instrucțiune – 1 buc.

## SPECIFICAȚII TEHNICE

Alimentare: 220-240 V ~ 50 Hz

Consum maxim de putere: 2200 W

*Producătorul își rezervă dreptul să modifice caracteristicile aparatului fără preaviz.*

**Durata de funcționare a aparatului – 3 ani**

## Garanție

În legătură cu oferirea garanției pentru produsul dat, rugăm să Vă adresați la distribuitorul regional sau la compania, unde a fost procurat produsul dat. Serviciul de garanție se realizează cu condiția prezentării bonului de plată sau a oricărui alt document financiar, care confirmă cumpărarea produsului dat.

*Acest produs corespunde cerințelor EMC, întocmite în conformitate cu Directiva 89/336/EEC și Directiva cu privire la electrosecuritate/joasă tensiune (73/23 EEC).*



## ŽEHLIČKA

### Popis

1. Tryska rozprašovače vody
2. Víčko otvoru na zalévání vody
3. Regulátor stálého přísunu páry
4. Tlačítko dodatečného přívodu páry
5. Tlačítko rozprašovače vody
6. Indikátor funkce automatického vypnutí
7. Zabezpečení napájecího kabelu
8. Spodek žehličky
9. Indikátor ZAPNUTÍ/WYPNUTÍ topného tělesa
10. Nádržka na vodu
11. Regulátor teploty
12. Tlačítko režimu samočistění „self-clean“
13. Ukazatel maximálního stavu vody «MAX»
14. Žehlicí plocha žehličky
15. Měrná nádobka

### BEZPEČNOSTNÍ POKYNY

Před použitím přístroje si pozorně přečtete tuto uživatelskou příručku a zachovejte ji jako pomůcku po celou dobu životnosti. Používejte přístroj pouze k určenému účelu, jak je popsáno v tomto návodu. Nesprávné zacházení s přístrojem může vést k jeho poškození, k poranění nebo škodě majetku uživatele.

- Dřív, než zapnete žehličku, zkontrolujete zda napětí elektrické sítě odpovídá provoznímu napětí zařízení.
- Síťový napájecí kabel je opatřen „euro zástrčkou“; zapínejte ji do zásuvky s bezpečným uzemněním.
- Aby se zabránilo nebezpečí vzniku požáru, nepoužívejte adaptéry pro připojení přístroje k elektrické zásuvce.
- Aby nedošlo k přetížení rozvodné sítě nezapínejte více zařízení s vysokou spotřebou energie.
- Nepoužívejte žehličku s poškozenou síťovou zástrčkou, při poškozeném napájecím kabelu a také s jinými poruchami.
- Používejte přístroj pouze k určenému použití, jak je popsáno v příručce.
- Dávejte žehličku na rovný, stabilní povrch nebo používejte žehlicí prkno.
- Nenechávejte fungující přístroj bez dohledu.
- Při doplňování žehličky vodou vždy vypněte zástrčku napájecího kabelu z elektrické zásuvky.
- Víčko plnicího otvoru musí být uzavřeno během žehlení.

- Je zakázáno nalévat do vodní nádrže parfém, ocet, škrobový roztok, čididla na odvápnění, chemikálie apod.
- Vyhnete se kontaktu otevřených úseků pokožky s horkými povrchy žehličky nebo vystupující párou, aby nedošlo k popálení.
- Udržujte napájecí kabel mimo žehlicí prkno, a kontrolujte, aby se nedotýkal horkých povrchů.
- Před vypnutím /zapnutím žehličky do elektrické sítě nastavte regulátor teploty do polohy „MIN“, a regulátor stálého přívodu páry do polohy „0“ (stálý přívod páry je vypnut).
- Vždy odpojte žehličku od elektrické sítě, pokud ji nepoužíváte.
- Při odpojení žehličky od elektrické sítě vždy uchopte zástrčku, nikdy netahejte za kabel.
- Aby předejít úrazu elektrickým proudem, neponořujete do vody nebo jiných kapalin žehličku, přívodní kabel nebo zástrčku přívodního kabelu.
- Před uložením žehličky nechte ji zcela vychladnout a vylejte zbytky vody.
- Vodu můžete vylít pouze po odpojení žehličky ze sítě.
- Nepoužívejte žehličku po její pádu, a také v případě viditelného poškození, nebo v případě protékání.
- Aby se zabránilo úrazu elektrickým proudem, nikdy nerozbírejte žehličku samostatně\*; v případě poruchy obraťte se na nejbližší autorizované (pravomocné) servisní středisko. Kvůli bezpečí dětí nenechávejte igelitové sáčky, použité v obalu, bez dohledu.  
**Pozor! Nedovolujte dětem hrát si s igelitovými sáčky nebo obalovou folii.**
- **Nebezpečí udušení!**
- Nedovolujte dětem používat žehličky jako hračky.
- Udržujte přístroj mimo dosah dětí a osob se zdravotním postižením. Nedovolujte jim používat přístroj bez dohledu.
- Tento přístroj není určen pro děti a zdravotně postižené osoby, pokud ovšem osoba, odpovědná za jejich bezpečí, nedá vhodné a jasné pokyny pro bezpečné používání zařízení a varování o nebezpečí, která mohou vzniknout při jeho nesprávném použití.
- Udržujte žehličku ve svislé poloze na chladném a suchém místě, nepřístupném dětem.

ZAŘÍZENÍ JE URČENO PRO DOMÁCÍ POUŽITÍ

## PŘED PRVNÍM POUŽITÍM

- Rozbalte žehličku, pokud máte zabezpečení na spodku žehličky (14), odstraňte ji.
- Přesvědčte se, že napětí elektrické sítě odpovídá provoznímu napětí žehličky.
- V případě přepravy nebo skladování přístroje při nízké teplotě je nutno uchovávat ho při pokojové teplotě po dobu nejméně dvou hodin.

## VÝBĚR VODY

Pro naplnění vodní nádržky použijte obyčejné vodovodní vody. Pokud je voda tvrdá, doporučuje se promíchat ji s destilovanou vodou v poměru 1:1, při příliš tvrdé vodě doporučuje se smíchat ji s destilovanou vodou v poměru 1:2, nebo použít pouze destilovanou vodu.

## PLNĚNÍ NÁDRŽKY NA VODU

Před doplněním vody do žehličky, ujistěte se, že je odpojena od sítě.

- Nastavte regulátor teploty (11) do polohy «MIN», a regulátor stálého přívodu páry (3) do polohy „0“ (přísun páry je vypnut).
- Otevřete víčko plnicího otvoru (2) (obr.1).
- Odměrkou (15) nalijte vodu do vodní nádržky (10) (obr.2), a pak uzavřete víko (2).

## Poznámky:

- *Zakazuje se nalévat do vodní nádržky (10) parfémů, octů, škrobových roztoků, činidel na odvěpňování, chemikálií apod.*
- *Nelijte vodu nad úroveň «MAX» (13).*
- *Pokud při žehlení je třeba doplnit vodou nádržku, vypněte žehličku a vytáhněte zástrčku napájecího kabelu ze zásuvky.*

## TEPLOTA ŽEHLENÍ

- Před žehlením vždy si přečtěte štítek výrobku s uvedením doporučené teploty žehlení.
- Pokud takový štítek není, ale poznáte typ látky, zvolte teplotní režim podle tabulky:

Značky	Typ látky (teplota)
•	Syntetické látky, nylon, akryl, polyester, (nízká teplota)
••	Hedvábí/vlna (průměrná teplota)

•••	Bavlna/len (vysoká teplota)
<b>MAX</b>	Maximální teplota

- Tabulka je použitelná jen pro látky s hladkým povrchem. Pokud je látka jiného typu, (skládaná nebo reliéfní apod.), žehlete ji nejlépe při nízké teplotě.
- Nejdříve seřadte věci podle teploty žehlení: syntetické látky k syntetickým, vlnu k vlně, bavlnu k bavlně apod.
- Žehlička se zahřívá rychleji než vychladne. Proto doporučuje se nejdříve žehlit věci při nízké teplotě, (např. syntetické látky).
- Potom můžete začít žehlit při vyšších teplotách (hedvábí, vlna). Bavlněné a lněné výrobky je třeba žehlit jako poslední.
- Pokud látka je vyrobena ze smíšených vláken, nastavte nejnižší teplotu žehlení (např. látku se složením elastan a bavlna třeba žehlit při teplotě vhodné pro elastan «•»).
- Pokud nemůžete určit přesně složení látky, najděte si na výrobku nenápadné místo a zkuste nastavit experimentálně teplotu žehlení (vždy začínejte od nejnižší teploty a postupně zvyšujte ji, až dosáhnete požadovaného výsledku).
- Sametové a jiné látky, které rychle začínají lesknout, žehlete přísně v jednom směru (ve směru vláken tkaniny), s mírným tlakem.
- Aby se zabránilo vzniku lesklých skvrn na syntetických a hedvábných látkách, žehlete je na zadní straně.

## NASTAVENÍ TEPLoty ŽEHLENÍ

- Dejte žehličku na spodek (8).
- Zapněte zástrčku napájecího kabelu do zásuvky.
- Otočením regulátoru (11) nastavte požadovanou teplotu žehlení: «•», «••», «•••» nebo «MAX» (obr.3), podle druhu látky, rozsvítí se indikátor (9).
- Když teplota spodku žehličky (14) dosáhne požadované hodnoty, indikátor (9) zhasne, můžete začínat žehlení.

## Poznámka:

- Při prvním zapnutí topné těleso žehličky se ohořívá, proto je možné pocítit cizí zápach, to je normální.

## ROZPRAŠOVAČ VODY

- Můžete navlhčit látku, když několikrát stisknete tlačítko rozstříkovače (5), (obr. 4).
- Ujistěte se, že ve vodní nádržce (10) je dostatečné množství vody.

## AUTOMATICKÉ VYPNUTÍ

Tento model má dva režimy automatického vypnutí žehličky.

1. Pokud žehlička zůstane bez pohybu v horizontální poloze během 30 sekund, topné těleso žehličky se vypne, ozve se pípnutí a indikátor (6) bude blikat. Po obnovení procesu žehlení žehlička se automaticky zapne.

2. Pokud žehlička zůstane bez pohybu ve vertikální poloze během 8 minut, topné těleso žehličky se vypne, ozve se pípnutí a indikátor (6) bude blikat. Po obnovení procesu žehlení žehlička se automaticky zapne.

## SUCHÉ ŽEHLÉNÍ

- Dejte žehličku na spodek (8).
- Zapněte zástrčku napájecího kabelu do zásuvky.
- Otočením regulátoru (11) nastavte požadovanou teplotu žehlení: «•», «••», «•••» nebo «MAX» (obr. 3), podle druhu látky, přitom se rozsvítí indikátor (9).
- Regulátor stálého přívodu páry (3) nastavte do polohy „0“ (přísun páry je vypnut) (obr. 5).
- Když teplota spodku žehličky dosáhne požadované hodnoty, indikátor (9) zhasne, můžete začínat žehlení.
- Po žehlení nastavte regulátor teploty (11) do polohy «MIN».
- Vytáhněte zástrčku napájecího kabelu ze zásuvky a nechte přístroj úplně vychládnout.

## PARNÍ ŽEHLÉNÍ

Žehlička je vybavena odkapávacím ventilem, který vypne přívod vody při příliš nízké teplotě žehlicí plochy, tím se zabrání kapaní z otvorů v žehlicí ploše (14). Při ohřívání a ochlazení žehlicí plochy se ozvou charakteristická cvaknutí při otevření / zavření odkapávacího ventilu, což svědčí o správné činnosti žehličky.

- Dejte žehličku na spodek (8).
- Zapněte zástrčku napájecího kabelu do zásuvky.
- Ujistěte se, že ve vodní nádržce (10) je dostatečné množství vody.

- Otočením regulátoru (11) nastavte požadovanou teplotu žehlení, totiž vysokoteplotní režim žehlení, pokud je nastaven regulátor teploty (11) na „MAX“, rozsvítí se indikátor (9).
- Když teplota spodku žehličky (14) dosáhne požadované hodnoty, indikátor (9) zhasne, můžete začínat žehlení.
- Otočením regulátoru stálého přívodu páry (3) nastavte potřebnou intenzitu tvoření páry, pára začne proudit z otvorů ve spodku žehličky (14).
- Po žehlení nastavte regulátor teploty (11) do polohy «MIN», a regulátor stálého přívodu páry (3) do polohy „0“ (přívod páry je vypnut).
- Odpojte zástrčku napájecího kabelu ze zásuvky a nechte přístroj úplně vychládnout.

## POZOR!

Pokud během provozu nefunguje stálý přívod páry, ujistěte se, že regulátor páry (3) je nastaven správně a zkontrolujte, zda je voda v nádržce (10).

## DODATEČNÝ PŘÍVOD PÁRY

Funkce dodateční páry je užitečná pro vyhlazování záhybů a může být použita pouze při vysoké teplotě žehlení (když regulátor teploty (11) je v poloze „MAX“). Při stlačení tlačítka proudění páry (4) z otvorů spodku žehličky bude intenzivně vycházet pára (obr.6).

## Poznámka:

- *Aby se zabránilo úniku vody z otvorů proudění páry, tlače knoflík dodatečného přívodu páry (4), v intervalech 4-5 sekund.*

## VERTIKÁLNÍ ODPAŘOVÁNÍ

Funkce vertikálního odpařování může se realizovat jen za vysokoteplotního režimu žehlení (když regulátor teploty (11) je v poloze «MAX»). Uchopte žehličku svisle na vzdálenosti 10-30 cm od oděvu a opakovaně stlačujte knoflík přívodu páry (4) s odstupem 4-5 sekund, pára bude intenzivně vycházet z otvorů ve spodku žehličky (14).

## Důležitá informace

- Nedoporučuje se vertikální odpařování syntetických látek.

# ČESKÝ

- Při odpařování nedotýkejte se spodkem žehličky látky, aby nedocházelo k její tavení.
- Nikdy neodpařujete oděv bezprostředně na člověku, protože teplota vycházející páry je velmi vysoká, používejte ramínka.
- Po dokončení žehlení, vypněte žehličku, počkejte, až úplně vychladne, pak otevřete víko otvoru na zalévání vody (2.) obraťte žehličku a vylejte zbytky vody (obr. 8).
- Nánosy na žehlicí ploše lze odstranit hadříkem, namočeným ve vodním roztoku octa.
- Po odstranění usazenin vyleštíte povrch suchým hadříkem.
- Nepoužívejte k čištění spodku žehličky a celého přístroje abrazivní čisticí prostředky.
- Vyhněte se kontaktu žehlicí plochy s ostrými kovovými předměty.

## ČISTĚNÍ PARNÍ KOMORY

Pro prodloužení životnosti žehličky se doporučuje pravidelně čistit parní komoru, a to zejména v regionech s „tvrdou“ vodou z vodovodu.

- Nastavte regulátor stálého proudění páry (3) do polohy „0“ (přívod páry je vypnutý).
- Nalijte vody do nádržky (10) do značky «MAX» (13).
- Dejte žehličku na spodek (8).
- Zapněte zástrčku napájecího kabelu do zásuvky.
- Otočením regulátoru (11) nastavte maximální teplotu ohřevu spodku žehličky «MAX», rozsvítí se indikátor (9).
- Kdy žehlicí plocha (14) se ohřeje na požádanou teplotu, indikátor (9) zhasne. Dočkejte se opětovného ohřevu spodku žehličky, pak můžete čistit parní komoru.
- Vytáhněte zástrčku napájecího kabelu ze zásuvky.
- Umístěte žehličku vodorovně nad umyvadlem, stiskněte a podržte tlačítko samočisticího režimu („self-clean“) (12) (obr. 7).
- Vroucí voda a pára spolu s vodním kamenem budou vycházet přes otvory ve spodku žehličky (14).
- jemně zatřeste žehličkou dopředu- dozadu, až všechna voda vyjde z nádržky (10).
- Umístěte žehličku na spodek (8) a nechte ji úplně vychlázdnout.
- Když žehlicí plocha (14) zcela vychladne, otřete ji suchým hadříkem.
- Před uložením žehličky, ujistěte se, že v nádržce (10) není voda, a žehlicí plocha (14) je suchá.

## ČISTĚNÍ A ÚDRŽBA

- Před čištěním žehličky ujistěte se, že je odpojena od sítě a již vychladla.
- Přístroj otřete lehce navlhčeným hadříkem, potom otřete do sucha.

## USKLADNĚNÍ

- Nastavte regulátor teploty (11) do polohy «MIN», a regulátor stálého přívodu páry (3) do polohy „0“ (přívod páry je vypnutý).
- Vytáhněte zástrčku napájecího kabelu ze zásuvky.
- Otevřete víčko plnicího otvoru (2), obraťte žehličku a vylejte zbytky vody z nádržky (10) (obr.8).
- Zavřete víčko (2).
- Dejte žehličku do svislé polohy a nechte ji úplně vychlázdnout.
- Stočte napájecí kabel žehličky.
- Uschovávejte žehličku ve svislé poloze na suchém a chladném místě, nepřístupném dětem.

## KOMPLETACE DODÁVKY

Žehlička – 1 ks.

Měrná nádoba – 1 ks.

Návod k použití – 1 ks.

## TECHNICKÉ PARAMETRY

Elektrické napájení: 220-240 V ~50Hz

Maximální příkon: 2200 W

*Výrobce si vyhrazuje právo měnit technické parametry přístroje bez předchozího upozornění.*

**Doba životnosti přístroje – 3 roky.**

## Záruka

Podrobné záruční podmínky poskytne prodejce přístroje. Při uplatňování nároků během záruční lhůty je třeba předložit doklad o zakoupení výrobku.

 Tento výrobek odpovídá požadavkům na elektromagnetickou kompatibilitu, stanoveným direktivou 89/336/EEC a předpisem 73/23/EEC Evropské komise o nízkonapěťových přístrojích.



## ПРАСКА

### Опис

1. Сопло розбризкувача води
2. Кришка заливального отвору
3. Регулювальник постійної подачі пару
4. Клавіша додаткової подачі пару
5. Клавіша розбризкувача води
6. Індикатор функції автоматичного відключення
7. Захист мережевого шнура
8. Основа праски
9. Індикатор ВКЛ/ВИКЛ нагрівального елемента
10. Резервуар для води
11. Регулятор температури
12. Кнопка режиму самоочищення «self-clean»
13. Показчик максимального рівня води «MAX»
14. Підшва праски
15. Мірний стаканчик

### ЗАХОДИ БЕЗПЕКИ

Перед початком експлуатації електроприладу уважно прочитайте справжню інструкцію з експлуатації і збережете її для використання в якості довідкового матеріалу.

Використовуйте пристрій лише по його прямому призначенню, як викладено в даній інструкції. Неправильне поводження з приладом може привести до його поломки, спричинення шкоди користувачеві або його майну.

- Перед включенням переконайтеся, що напруга в електромережі відповідає робочій напрузі праски.
- Мережевий шнур забезпечений «євро вилкою»; включайте її в розетку, що має надійний контакт заземлення.
- Щоб уникнути ризику виникнення пожежі не використовуйте перехідники при підключенні приладу до електричної розетки.
- Щоб уникнути перевантаження електричної мережі не включайте одночасно декілька пристроїв з великою споживаною потужністю.
- Не використовуйте праску з пошкодженою мережевою вилкою, пошкодженим мережевим шнуром, а також з будь-якими іншими несправностями.

- Використовуйте даний прилад лише по його призначенню, як описано в інструкції.
- Ставте праску на рівну стійку поверхню або користуйтеся прасувальною дошкою.
- Не залишайте включену праску без нагляду.
- При наповненні резервуару водою завжди виймайте вилку мережевого шнура з електричної розетки.
- Під час прасування кришка заливального отвору для води має бути закрита.
- Забороняється заливати в резервуар для води ароматизуючі рідини, оцет, розчин крохмалю, реагенти для видалення накипу, хімічні речовини тощо.
- Уникайте контакту відкритих ділянок шкіри з гарячими поверхнями праски або паром, що виходить, щоб уникнути здобуття опіків.
- Слідкуйте, щоб мережевий шнур не знаходився на прасувальній дошці, а також не торкався гарячих поверхонь.
- Перед відключенням/підключенням праски до електричної мережі встановіть регулювальник температури в положення «MIN», а регулювальник постійної подачі пару в положення «0» (постійна подача пару вимкнена).
- Завжди відключайте пристрій від електричної мережі, якщо ви їм не користуєтесь.
- При відключенні праски від електричної мережі завжди тримайтеся за мережеву вилку, ніколи не тягніть за мережевий шнур.
- Щоб уникнути поразки електричним струмом і спалаху не занурюйте корпус пристрою, мережевий шнур і вилку мережевого шнура у воду або інші рідини.
- Перш ніж прибрати праску, дайте їй повністю остигнути і злийте залишки води.
- Зливайте воду лише після відключення праски від мережі.
- Не користуйтеся праскою після її падіння, за наявності видимих пошкоджень або в разі протікання.
- Щоб уникнути ураження електричним струмом, ніколи не розбирайте праску самотужки, при виявленні несправності звертайтеся до сервісного центру. З міркувань безпеки дітей не залишайте поліетиленові пакети, використовувані в якості упаковки, без нагляду.

# УКРАЇНСЬКИЙ

**Увага!** Не дозволяйте дітям грати з поліетиленовими пакетами або пакувальною плівкою. **Загроза ядухи!**

- Не дозволяйте дітям використовувати праску в якості іграшки.
- Зберігайте пристрій у місці, недоступному для дітей і людей з обмеженими можливостями. Не дозволяйте їм користуватися пристроєм без нагляду.
- Цей пристрій не призначений для використання дітьми та людьми з обмеженими можливостями, якщо тільки особою, яка відповідає за їх безпеку, їм не дано відповідні і зрозумілі інструкції про безпечне користування пристроєм і тієї небезпеки, яка може виникати при його неправильно-му використанні.
- Зберігайте праску у вертикальному положенні в сухому прохолодному місці, недоступному для дітей.

**ПРИСТРІЙ ПРИЗНАЧЕНИЙ ТІЛЬКИ ДЛЯ ДОМАШНЬОГО ВИКОРИСТАННЯ**

## ПЕРЕД ПЕРШИМ ВИКОРИСТАННЯМ

- Витягніть праску з упаковки, за наявності захисту на підошві (14) видалите захист.
- Переконайтеся, що напруга в електричній мережі відповідає робочій напрузі праски.
- У разі транспортування або зберігання приладу при зниженій температурі необхідно витримати його при кімнатній температурі не менше двох годин.

## ВИБАР ВАДИ

Для наповнення резервуару використовуйте водопровідну воду. Якщо водопровідна вода жорстка, то рекомендується змішувати її з дистильованою водою у співвідношенні 1:1, при дуже жорсткій воді змішуйте її з дистильованою водою у співвідношенні 1:2 або використовуйте тільки дистильовану воду.

## Наповнення резервуару для води

Перш ніж залити воду в праску переконайтеся, що вона відключена від електромережі.

- Встановіть регулювальник температури (11) в положення «MIN», а регулювальник

постійної подачі пару (3) в положення «0» (подача пару вимкнена).

- Відкрийте кришку заливального отвору (2). (рис. 1).
- Використовуючи мірний стаканчик (15), залийте воду в резервуар для води (10) (рис. 2), потім закрийте кришку (2).

## Примітки:

- *Забороняється заливати в резервуар для води (10) ароматизуючі рідини, оцет, розчин крохмалю, реагенти для видалення накипу, хімічні речовини тощо.*
- *Не наливайте воду вище за відмітку «MAX» (13).*
- *Якщо під час прасування необхідно долити води, відключите праску і витягніть мережеву вилку з розетки.*

## Температура прасування

- Завжди перед прасуванням речей дивіться на ярлик виробу, де вказана температура прасування, що рекомендується.
- Якщо ярлик з вказівками по прасуванню відсутній, але ви знаєте тип матеріалу, то для вибору температури прасування користуйтеся таблицею.

Позначення	Тип тканини (температура)
•	Синтетика, нейлон, акрил, поліестер (низька температура)
••	Шовк/вовно (середня температура)
•••	Бавовна/льон (висока температура)
<b>MAX</b>	Максимальна температура

- Таблиця застосовна лише для гладких матеріалів. Якщо матеріал іншого типу (гофрований, рельєфний тощо), то краще всього його прасувати при низькій температурі.
- Спочатку відсортуйте речі по температурі прасування: синтетику - до синтетики, вовно – до вовна, бавовна - до бавовни і так далі



- Праска нагрівається швидше, ніж остигає. Тому спочатку рекомендується прасувати речі при низькій температурі (наприклад, синтетичні тканини).
- Потім приступайте до прасування при вищих температурах (шовк, вовно). Вироби з бавовни і льону слід прасувати в останню чергу.
- Якщо до складу тканини входять сумішеві волокна, то необхідно встановити найнижчу температуру прасування (наприклад, якщо тканина складається з еластана і бавовни, то виріб слід прасувати при температурі, відповідній для еластана «••»).
- Якщо ви не можете визначити склад тканини, то знайдіть на виробі місце, яке не кидається в очі при носінні, і дослідним шляхом виберіть температуру прасування (завжди починайте з найнижчої температури і поступово підвищуйте її, поки не доб'єтеся бажаного результату).
- Вельветові і інші тканини, які швидко починають лиснітися, слід прасувати строго в одному напрямі (у напрямі ворсу) з невеликим натиском.
- Щоб уникнути появи лиснючих плям на синтетичних і шовкових тканинах, їх слід гладити з виворітного боку.

## НАЛАШТУВАННЯ ТЕМПЕРАТУРИ ПРАСУВАННЯ

- Помістіть праску на основу (8).
- Вставте вилку мережного шнура в розетку.
- Поворотом регулювальника (11) встановіть необхідну температуру прасування: «••», «•••», «••••» або «MAX» (рис. 3), залежно від типу тканини, при цьому спалахне індикатор (9).
- Коли температура підшови праски (14) досягне встановленої температури, індикатор (9) згасне, можна приступати до прасування.

### Примітка:

- При першому включенні нагрівальний елемент праски обгорає, тому можлива поява стороннього запаху, це нормальне явище.

### Розбризувач води

- Ви можете зволожити тканину, натискуючи кілька разів на кнопку розбризувача (5) (рис. 4).

- Переконайтеся, що в резервуарі (10) достатньо води.

### Автоматичне відключення

У даній моделі передбачено два режими автоматичного відключення праски.

1. Якщо праска в горизонтальному положенні буде нерухомою протягом 30 секунд, то нагрівальний елемент праски відключиться, пролунає звуковий сигнал, а індикатор (6) буде мигати. Після відновлення процесу прасування праска автоматично ввімкнеться.
2. Якщо праска у вертикальному положенні буде нерухомою протягом 8 хвилин, то нагрівальний елемент праски відключиться, пролунає звуковий сигнал, а індикатор (6) буде мигати. Після відновлення процесу прасування праска автоматично ввімкнеться.

### Сухе прасування

- Помістіть праску на основу (8).
- Вставте вилку мережного шнура в розетку.
- Поворотом регулювальника (11) встановіть необхідну температуру прасування: «••», «•••», «••••» або «MAX» (рис. 3), залежно від типу тканини, при цьому спалахне індикатор (9).
- Встановіть регулювальник постійної подачі пару (3) в положення «0» (подача пару вимкнена) (рис. 5).
- Коли температура підшови праски досягне встановленої температури, індикатор (9) згасне, можна приступати до прасування.
- Після використання праски встановіть регулювальник температури (11) в положення «MIN».
- Витягніть вилку мережевого шнура з розетки і діждіться повного охолодження праски.

### Парове прасування

Праска захищена проти краплинним клапаном, який закриває подачу води при дуже низькій температурі підшови праски, це запобігає появі крапель з отворів підшови праски (14). При нагріванні і охолодженні підшови праски ви почуєте характерні клацання відкриття/закривання проти краплинного клапана, що свідчить про його нормальну роботу.

# УКРАЇНСЬКИЙ

- Помістите праску на основу (8).
- Вставте вилку мережного шнура в розетку.
- Переконайтеся, що в резервуарі (10) достатньо води.
- Поворотом регулювальника (11) встановіть необхідну температуру прасування, тобто високотемпературний режим прасування, коли регулятор температури (11) у положенні «MAX», при цьому спалахне індикатор (9).
- Коли температура підшови праски (14) досягне встановленої температури, індикатор (9) згасне, можна приступати до прасування.
- Регулювальником постійної подачі пару (3) встановіть необхідну інтенсивність паротворення, пар почне виходити з отворів підшови праски (14).
- Після використання праски встановіть регулювальник температури (11) в положення «MIN», а регулювальник постійної подачі пару (3) в положення «0» (подача пару вимкнена).
- Витягніть вилку мережевого шнура з розетки і діждіться повного охолодження праски.

## УВАГА !

Якщо під час роботи не відбувається постійної подачі пару, перевірте правильність положення регулювальника подачі пару (3) і переконайтеся в наявності води в резервуарі (10).

## ДОДАТКОВА ПОДАЧА ПАРУ

Функція додаткової подачі пару корисна при розгладженні складок і може бути використана лише при високотемпературному режимі прасування (коли регулювальник температури (11) знаходиться в положенні «MAX»).

При натисненні клавіші подачі пару (4) з підшови праски виходитиме пар (рис. 6).

## Примітка:

- *Щоб уникнути витікання води з парових отворів натискуйте клавішу додаткової подачі пару (4) з інтервалом в 4-5 секунд.*

## Вертикальне відпарювання

Функція вертикального відпарювання може бути використана лише при

високотемпературному режимі прасування (коли регулювальник температури (11) в положенні «MAX»).

Тримайте праску вертикально на відстані 10-30 см від одягу і натискуйте клавішу подачі пару (4) з інтервалом в 4-5 секунд, пар виходитиме з отворів підшови праски (14).

## Важлива інформація

- Не рекомендується виконувати вертикальне відпарювання синтетичних тканин.
- При відпарюванні не торкайтеся підшовою праски до матеріалу, щоб уникнути його оплавлення.
- Ніколи не відпарюйте одяг, надітий на людину, оскільки температура пару, що виходить, дуже висока, користуйтеся плічками або вішалкою.
- Після того, як ви закінчите прасувати, вимкніть праску, діждіться її повного охолодження, після чого відкрийте кришку заливального отвору (2), переверніть праску і злийте залишки води (рис.8).

## Очищення парової камери

Для збільшення терміну служби праски рекомендується регулярно виконувати очищення парової камери, особливо в регіонах з жорсткою водопровідною водою.

- Встановіть регулювальник постійної подачі пару (3) в положення «0» (подача пару вимкнена)
- Наповніть резервуар (10) водою до відмітки «MAX» (13).
- Помістите праску на основу (8).
- Вставте вилку мережного шнура в розетку.
- Поворотом регулювальника (11) встановіть максимальну температуру нагріву підшови праски «MAX», при цьому спалахне індикатор (9).
- Коли температура підшови праски (14) досягне встановленої температури, індикатор (9) згасне. Дочекайтеся повторного розігріву підшови праски після цього можна проводити очищення парової камери.
- Витягніть вилку мережевого шнура з розетки.
- Розташуйте праску горизонтально над раковиною, натискуючи кнопку режиму самоочищення (12) (рис. 7).

- Кипляча вода і пар разом з накипом будуть виходити з отворів підошви праски (14).
- Злегка похитуйте праску вперед і назад, поки вся вода не вийде з резервуару (10).
- Поставте праску на основу (8) і дайте їй повністю остигнути.
- Коли підошва праски (14) повністю остигне, протріть її шматочком сухої тканини.
- Перш ніж прибрати праску на зберігання, переконайтеся, що в резервуарі (10) немає води, а підошва праски (14) суха.

## ДОГЛЯД ТА ЧИЩЕННЯ

- Перш ніж чистити праску переконайтеся, що вона відключена від мережі і вже остигла.
- Протирайте корпус праски злегка вологою тканиною, після чого протріть її досуха.
- Відкладення на підошві праски можуть бути видалені тканиною, змоченою у водно-оцтовому розчині.
- Після видалення відкладень протріть поверхню підошви сухою тканиною.
- Не використовуйте для чищення підошви і корпусу праски абразивні чистячі засоби.
- Уникайте контакту підошви праски з гострими металевими предметами.

## ЗБЕРІГАННЯ

- Встановите регулювальник температури (11) в положення «MIN», а регулювальник постійної подачі пару (3) в положення «0» (подача пару вимкнена).
- Витягніть вилку мережевого шнура з розетки.
- Відкрийте кришку заливального отвору (2), переверніть праску і злийте воду, що

залишилася, з резервуару для води (10) (рис.8).

- Закрийте кришку (2).
- Поставте праску вертикально і дайте їй повністю остигнути.
- Скрутіть мережевий шнур праски.
- Зберігайте праску у вертикальному положенні в сухому прохолодному місці, недоступному для дітей.

## Комплект постачання

Праска – 1 шт.

Мірний стаканчик – 1 шт.

Інструкція – 1 шт.

## ТЕХНІЧНІ ХАРАКТЕРИСТИКИ

Електроживлення: 220-240 В ~50 Гц

Споживана максимальна потужність: 2200 Вт

*Виробник залишає за собою право змінювати характеристики приладу без попереднього повідомлення.*

## Термін служби приладу - 3 роки

## Гарантія

Докладні умови гарантії можна отримати в дилера, що продав дану апаратуру. При пред'явленні будь-якої претензії протягом терміну дії даної гарантії варто пред'явити чек або квитанцію про покупку.

*Даний виріб відповідає вимогам до електромагнітної сумісності, що пред'являються директивою 89/336/ЄЕС Ради Європи й розпорядженням 73/23 ЄЕС по низьковольтних апаратурах.*



# БЕЛАРУСКІ

## ПРАС

### Апісанне

1. Сопла распырсквальніка вады
2. Вечка наліўной адтуліны
3. Рэгулятар сталай падачы пары
4. Клавіша дадатковай падачы пары
5. Клавіша распырсквальніка вады
6. Індыкатар функцыі аўтаматычнага адключэння
7. Абарона сеткавага шнура
8. Падстава праса
9. Індыкатар уключэння/выключэння награвальнага элемента
10. Рэзервуар для вады
11. Рэгулятар тэмпературы
12. Кнопка рэжыму самаачысткі «self-clean»
13. Паказальнік максімальнага ўзроўню вады «MAX»
14. Падэшва праса
15. Мерная шкляначка

### МЕРЫ БЯСПЕКИ

Перад пачаткам эксплуатацыі электрапрыбора ўважліва прачытайце дадзеную інструкцыю па эксплуатацыі і захавайце яе для выкарыстання ў якасці даведкавага матэрыялу. Выкарыстоўвайце прыладу толькі па яе прамым прызначэнні, як выкладзена ў дадзенай інструкцыі. Няправільны зварот з прыладай можа прывесці да яе паломкі, прычыніць шкоду карыстачу ці яго маёмасці.

- Перад уключэннем пераканайцеся, што напруга ў электрычнай сетцы адпавядае працоўнай напрузе праса.
- Сеткавы шнур забяспечаны еўравілкай; уключаўце яе ў электрычную разетку, якая мае надзейны кантакт зазямлення.
- У пазбяганне рызыкі ўзнікнення пажару не выкарыстоўвайце перахаднікі пры падлучэнні прылады да электрычнай разетки.
- У пазбяганне перагрузкі электрычнай сеткі не ўключаўце адначасова некалькі прылад з вялікай спажыванай магутнасцю.
- Не выкарыстоўвайце прас з пашкоджанай сеткавай вілкай, сеткавым шнуром, а таксама з любымі іншымі няспраўнасцямі.
- Выкарыстоўвайце прас толькі па прызначэнні, як апісана ў інструкцыі.

- Стаўце прас на роўную, устойлівую паверхню, ці карыстайцеся прасавальнай дошкай.
- Не пакідайце ўключаны прас без нагляду.
- Пры нападзенні рэзервуара вадой заўсёды вымайце вілку сеткавага шнура з электрычнай разетки.
- Вечка наліўной адтуліны павінна быць зачынена падчас прасавання.
- Забараняецца заліваць у рэзервуар для вады араматызуючыя вадкасці, воцат, раствор крухмалу, рэагенты для выдалення шумавіння, хімічныя рэчывы і г.д.
- Пазбягайце кантакту адкрытых участкаў скуры з гарачымі паверхнямі праса ці выходзільнай парай, каб пазбегнуць атрымання апёкаў.
- Сачыце, каб сеткавы шнур не знаходзіўся на прасавальнай дошцы, а таксама не дакранаўся гарачых паверхняў.
- Перад адключэннем/падлучэннем праса да электрычнай сеткі ўсталюйце рэгулятар тэмпературы ў становішча «MIN», а рэгулятар сталай падачы пары ў становішча «0» (сталая падача пары выключана).
- Заўсёды адключаўце прас ад электрычнай сеткі, калі не карыстаецеся ім.
- Пры адключэнні праса ад электрычнай сеткі заўсёды трымайцеся за сеткавую вілку, ніколі не цягніце за сеткавы шнур.
- У пазбяганне ўдару электрычным токам не апускайце сеткавы шнур, вілку сеткавага шнура ці саму прыладу ў ваду ці любыя іншыя вадкасці.
- Перад тым як прыбраць прас, дайце яму цалкам астыць і зліце рэшткі вады.
- Злівайце ваду толькі пасля адключэння праса ад сеткі.
- Не карыстайцеся прасам пасля яго падзення, пры наяўнасці бачных пашкоджанняў ці ў выпадку праходжання.
- Каб пазбегнуць паразы электрычным токам, ніколі не разбірайце прас самастойна; пры выяўленні няспраўнасці звяртайцеся толькі ў аўтарызаваны сэрвісны цэнтр. З меркаванняў бяспекі дзяцей не пакідайце поліэтыленавыя пакеты, выкарыстоўваныя ў якасці пакавання, без нагляду.

**Увага!** Не дазваляйце дзецям гуляць з поліэтыленавымі пакетамі ці пакавальнай плёнкай. **Небяспека ўдушша!**

- Не дазваляйце дзецям выкарыстоўваць прас у якасці цацкі.
- Захоўвайце прыладу ў месцы, недаступным для дзяцей і людзей з абмежаванымі магчымасцямі. Не дазваляйце ім карыстацца прыладай без нагляду.
- Дадзеная прылада не прызначана для выкарыстання дзецьмі і людзьмі з абмежаванымі магчымасцямі, калі толькі асобам, якія адказваюць за іх бяспеку, не дадзены адпаведныя і зразумелыя інструкцыі пра бяспечнае карыстанне прыладай і тых небяспеках, якія могуць узнікаць пры яе няправільным карыстанні.
- Захоўвайце прас у вертыкальным становішчы ў сухім, прахалодным месцы, недаступным для дзяцей.

**ПРЫЛАДА ПРЫЗНАЧАНА ТОЛЬКІ ДЛЯ ХАТНЯ-ГА ВЫКАРЫСТАННЯ**

## ПЕРАД ПЕРШЫМ ВЫКАРЫСТАННЕМ

- Выміце прас з пакавання, пры наяўнасці абароны на падшве (14) выдаліце яе.
- Пераканайцеся, што напруга ў электрычнай сетцы адпавядае працоўнай напрузе праса.
- У выпадку транспартавання ці захоўвання прылады пры паніжанай тэмпературы неабходна вытрымаць яго пры пакаёвай тэмпературы не меней дзвюх гадзін.

## ВЫБАР ВАДЫ

Для нападўнення рэзервуара выкарыстоўвайце вадаправодную ваду. Калі вадаправодная вада цвёрдая, то рэкамендуецца змешваць яе з дыстыляванай вадой у суадносінах 1:1, пры вельмі цвёрдай вадзе змешвайце яе з дыстыляванай вадой у суадносінах 1:2 ці выкарыстоўвайце толькі дыстыляваную ваду.

## НАПАЎНЕННЕ РЭЗЕРВУАРА ДЛЯ ВАДЫ

- Перш чым заліць ваду ў прас, пераканайцеся, што ён адключаны ад сеткі.
- Усталюйце рэгулятар тэмпературы (11) у становішча «MIN», а рэгулятар сталай

падачы пары (3) у становішча «0» (падача пары выключана).

- Адкрыйце вэчка залівальнай адтуліны (2) (мал.1).
- Выкарыстоўваючы мерную шклянку (15), заліце ваду у рэзервуар (10) затым ззачыніце вэчка (2) (мал.2). затым зачыніце вэчка (2).

## Нататкі:

- *Забараняецца заліваць у рэзервуар для вады (10) араматызуючыя вадкасці, воцат, раствор крухмалу, рэагенты для выдалення шумавіння, хімічныя рэчывы і г.д.*
- *Не налівайце ваду вышэй адзнакі «MAX» (13).*
- *Калі падчас прасавання неабходна даліць ваду, то адключыце прас і выміце вілку сеткавага шнура з разеткі.*

## ТЭМПЕРАТУРА ПРАСАВАННЯ

- Заўсёды перад прасаваннем рэчаў глядзіце на цэтлік выраба, дзе паказана рэкамендуемая тэмпература прасавання.
- Калі цэтлік з указаннямі па прасаванні адсутнічае, але вы ведаеце тып матэрыялу, то для выбару тэмпературы прасавання глядзіце табліцу.

Пазначэнні	Тып тканіны (тэмпература)
•	Сінтэтыка, нейлон, акрыл, поліэстэр (нізкая тэмпература)
••	Шоўк/поўсць (сярэдня тэмпература)
•••	Бавоўна, лён (высокая тэмпература)
<b>MAX</b>	Максімальная тэмпература

- Табліца дастасоўная толькі для гладкіх матэрыялаў. Калі матэрыял іншага тыпу (гафраваны, рэльефны і г.д.), то лепш за ўсё яго прасаваць пры нізкай тэмпературы.
- Спачатку адсартуйце рэчы па тэмпературы прасавання: сінтэтыку да сінтэтыкі, поўсць да поўсці, бавоўна да бавоўны і г.д.
- Прас нагрываецца хутчэй, чым астывае. Таму спачатку рэкамендуецца прасаваць

# БЕЛАРУСКІ

рэчы пры нізкай тэмпературы (напрыклад, сінтэтычныя тканіны).

- Пасля чаго пераходзіце на прасаванне пры больш высокіх тэмпературах (шоўк, поўсць). Вырабы з бавоўны і лёну варта прасаваць ў апошнюю чаргу.
- Калі ў склад тканіны ўваходзяць змешаныя валокны, то неабходна ўсталяваць самую нізкую тэмпературу прасавання (напрыклад, калі выраб складаецца з эластану і з бавоўны, тое яго варта прасаваць пры тэмпературы, падыходнай для эластану «\*»).
- Калі вы не можаце вызначыць склад тканіны, то знайдзіце на вырабе месца, якое не прыкметна пры нашэнні, і шляхам эксперыменту абярыце тэмпературу прасавання (заўсёды пачынайце з самай нізкай тэмпературы і паступова павялічвайце яе, пакуль не даможацеся жаданага выніку).
- Вельветавыя і іншыя тканіны, якія хутка пачынаюць ільсніцца, варта прасаваць строга ў адным кірунку (у кірунку ворса) з невялікім націскам.
- Каб пазбегнуць з'яўлення льсняных плям на сінтэтычных і шаўковых тканінах, прасуйце іх са сподняга боку.

## УСТАЛЁЙКА ТЭМПЕРАТУРЫ прыгатавання

- Пастаўце прас на падставу (8).
- Устаўце вілку сеткавага шнура ў разетку.
- Завароткам рэгулятара (11) усталюйце патрабаваную тэмпературу прасавання: «\*», «\*\*», «\*\*\*» ці «MAX» (мал. 3) у залежнасці ад тыпу тканіны, пры гэтым загарыцца індыкатар (9).
- Калі тэмпература падэшвы праса (14) дасягне ўсталяванай тэмпературы, індыкатар (9) загасне, можна прыступаць да прасавання.

### Нагадка:

- Пры першым уключэнні награвальны элемент праса абгарэе, таму магчыма з'яўленне старонняга паху, гэта звычайная з'ява.

## РАСПЫРСКВАЛЬНІК ВАДЫ

- Вы можаце завільгатніць тканіну, націснуўшы некалькі разоў на кнопку распырсквальніка (5) (мал.4).

- Пераканаіцеся, што ў рэзервуары (10) досыць воды.

## Аўтаматычнае адключэнне

У дадзенай мадэлі прадугледжаны два рэжымы аўтаматычнага адключэння праса.

1. Калі прас у гарызантальным становішчы будзе нерухомым на працягу 30 секунд, тады награвальны элемент праса адключыцца, а індыкатар (6) будзе міргаць. Пасля аднаўлення працэсу прасавання прас аўтаматычна ўключыцца.

2. Калі прас у вертыкальным становішчы будзе нерухомым на працягу 8 хвілін, тады награвальны элемент праса адключыцца, а індыкатар (6) будзе міргаць. Пасля аднаўлення працэсу прасавання прас аўтаматычна ўключыцца.

## СУХОЕ ПРАСАВАННЕ

- Пастаўце прас на падставу (8).
- Устаўце вілку сеткавага шнура ў разетку.
- Завароткам рэгулятара (11) усталюйце патрабаваную тэмпературу прасавання: «\*», «\*\*», «\*\*\*» ці «MAX» (мал. 3) у залежнасці ад тыпу тканіны, пры гэтым загарыцца індыкатар (9).
- Усталюйце рэгулятар сталай падачы пары (3) у становішча «0» (адача пары выключана) (мал.5).
- Калі тэмпература падэшвы праса дасягне зададзенай, індыкатар (9) загасне, можна прыступаць да прасавання.
- Пасля выкарыстання праса ўсталюйце рэгулятар тэмпературы (11) у становішча «MIN».
- Выміце вілку сеткавага шнура з разетки і дачакайцеся поўнага астывання праса.

## ПАРАВОЕ ПРАСАВАННЕ

Прас забяспечаны супрацькроплевым клапанам, які зачыняе падачу вады пры занізкай тэмпературы падэшвы праса, гэта прадухіляе з'яўленне кропель з адтулінаў падэшвы праса (14). Пры награванні і астыванні падэшвы праса вы пачуеце характэрныя пстрычкі адчынення/зачынення супрацькроплевага клапана, што сведчыць пра яго звычайную працу.

- Пастаўце прас на падставу (8).
- Устаўце вілку сеткавага шнура ў разетку.

- Пераканайцеся, што ў рэзервуары (10) досыць воды.
- Завароткам рэгулятара (11) усталюйце патрабаваную тэмпературу прасавання, гэта значыць высокатэмпературны рэжым прасавання калі рэгулятар тэмпературы (11) у становішчы «MAX», пры гэтым загарыцца індыкатар (9).
- Калі тэмпература падэшвы праса (14) дасягне зададзенай, індыкатар (9) загасне, можна прыступаць да прасавання.
- Рэгулятарам сталай падачы пары (3) усталюйце неабходную інтэнсіўнасць параўтварэння, пара пачне выходзіць з адтулін падэшвы праса (14).
- Пасля выкарыстання праса ўсталюйце рэгулятар тэмпературы (11) у становішча «MIN», а рэгулятар сталай падачы пары (3) у становішча «0» (падача пары выключана).
- Выміце вілку сеткавага шнура з разеткі і дачакайцеся поўнага астывання праса.

## ЎВАГА!

Калі падчас працы не адбываецца сталая падача пары, праверце правільнасць становішча рэгулятара падачы пары (3) і наяўнасць вады ў рэзервуары (10).

## ДАДАТКОВАЯ ПАДАЧА ПАРЫ

Функцыя дадатковай падачы пары карысная пры разглажванні зморшчын і можа быць скарыстана толькі пры высокатэмпературным рэжыме прасавання (калі рэгулятар тэмпературы (11) у становішчы «MAX»).

Пры націску клавішы падачы пары (4) з падэшвы праса будзе выходзіць пара (мал.6).

## Напатка:

- *Каб пазбегнуць выцякання вады з паравых адтулін, націскайце клавішу дадатковай падачы пары (4) з інтэрвалам у 4-5 секунд.*

## ВЕРТЫКАЛЬНАЕ АДПАРВАННЕ

Функцыя вертыкальнага адпарвання можа быць скарыстана толькі пры высокатэмпературным рэжыме прасавання (калі рэгулятар тэмпературы (11) у становішчы «MAX»).

Трымайце прас вертыкальна на адлегласці 10-30 см ад адзежы і націскайце клавішу падачы пары (4) з інтэрвалам у 4-5 секунд, пара

будзе інтэнсіўна выходзіць з падэшвы праса (14).

## Важная інфармацыя

- Не рэкамендуецца выконваць вертыкальнае адпарванне сінтэтычных тканін.
- Пры адпарванні не датыкайцеся падэшвай праса да матэрыялу, каб пазбегнуць яго аплаўлення.
- Ніколі не адпарвайце адзежу, апранутую на чалавека, бо тэмпература выходзільнай пары вельмі высокая, карыстайцеся плечкамі ці вешалкай.
- Пасля таго як вы скончыце прасоваць, выключыце прас, дачакайцеся яго поўнага астывання, пасля чаго адкрыйце вешка залівальнай адтуліны (2), пераверыце прас і зліце рэшткі вады (мал.8).

## АЧЫСТКА ПАРАВОЙ КАМЕРЫ

Для павелічэння тэрміна службы праса рэкамендуецца рэгулярна выконваць ачыстку паравой камеры, асабліва ў рэгіёнах з «цвёрдай» вадаправоднай вадой.

- Усталюйце рэгулятар сталай падачы пары (3) у становішча «0» (падача пары выключана).
- Напоўніце рэзервуар (10) вадой да адзнакі MAX (13).
- Пастаўце прас на падставу (8).
- Устаўце вілку сеткавага шнура ў разетку.
- Завароткам рэгулятара (11) усталюйце максімальную тэмпературу нагрэву падэшвы праса «max», пры гэтым загарыцца індыкатар (9).
- Калі тэмпература падэшвы праса (14) дасягне ўсталяванай тэмпературы, індыкатар (9) загасне. Дачакайцеся паўторнага разагрэву падэшвы праса пасля гэтага можна праводзіць ачыстку паравой камеры.
- Выміце вілку сеткавага шнура з разеткі.
- Размясціце прас гарызантальна над ракавінай, націсніце і ўтрымлівайце кнопку «self-clean» (12) (мал.7).
- Кіпячая вада і пара разам з шумавіннем будуць выкідвацца з адтулін падэшвы праса (14).
- Злёгка калышыце прас наперад назад, пакуль уся вада не выйдзе з рэзервуара (10).



# БЕЛАРУСКИ

- Пастаўце прас на падставу (8) і дайце яму цалкам астыць.
- Калі падэшва праса (14) цалкам астыне, пратрыце яе кавалачкам сухой тканіны.
- Перш чым прыбраць прас на захоўванне, пераканайцеся, што ў рэзервуары (10) няма вады, а падэшва праса (14) сухая.
- Згарніце сеткавы шнур праса.
- Захоўвайце прас у вертыкальным становішчы ў сухім, прахалодным месцы, недаступным для дзяцей.

## КАМПЛЕКТ ПАСТАЎКІ

Прас - 1 шт.  
Мерная шклянка - 1 шт.  
Інструкцыя - 1 шт.

## ДОГЛЯД І ЧЫСТКА

- Перш чым чысціць прас, пераканайцеся, што ён адключаны ад сеткі і ўжо астыў.
- Працёрвайце корпус праса злёгка вільготнай тканінай, пасля гэтага пратрыце яго насуха.
- Адклады на падэшве праса могуць быць выдалены тканню, змочанай у водна-воцатным раствору.
- Пасля выдалення адкладаў пратрыце паверхню падэшвы сухой тканінай.
- Не выкарыстоўвайце для чысткі падэшвы і корпуса праса абразіўныя сродкі для чысткі.
- Пазбягайце кантакту падэшвы праса з вострымі металічнымі прадметамі.

## ТЭХНІЧНЫЯ ХАРАКТАРЫСТЫКІ

Электрасілкаванне: 220-240 В ~ 50 Гц  
Спажываемая магутнасць: 2200 Вт

*Вытворца пакідае за сабой права змяняць характарыстыкі прыбора без папярэдняга апавяшчэння.*

## Тэрмін службы прыбора - 3 гады

## ЗАХОЎВАННЕ

- Усталюйце рэгулятар тэмпературы (11) у становішча «MIN», а рэгулятар сталай падачы пары (3) у становішча «0» (падача пары выключана).
- Выміце вілку сеткавага шнура з разеткі.
- Адкрыйце вечка залівальнай адтуліны (2), перавярніце прас і зліце пакінутую ваду з рэзервуара для вады (10) (мал.8). (мал 8).
- Зачыніце вечка (2).
- Пастаўце прас вертыкальна і дайце яму цалкам астыць.

## Гарантыя

Падрабязнае апісанне умоў гарантыйнага абслугоўвання могуць быць атрыманы у таго дылера, ў якога была набыта тэхніка. Пры звароце за гарантыйным абслугоўваннем абавязкова павінна быць прад'яўлена купчая альбо квітанцыя аб аплаце.



*Дадзены выраб адпавядае патрабаванням EMC, якія выказаны ў дырэктыве ЕС 89/336/EEC, і палажэнням закона аб прытрымліванні напружання (73/23 EC)*



## DAZMOL

### Asosiy qismlari

1. Suv purkash joyi
2. Suv quyish joyi qopqog'i
3. Doimiy bug' berish murvati
4. Qo'shimcha bug' berish tugmasi
5. Suv purkash tugmasi
6. O'zi o'chganini ko'rsatish chirog'i
7. Elektr shnuri himoyasi
8. Dazmol asosi
9. Qizitish elementi ishlayotgani/o'chganini ko'rsatish chirog'i.
10. Suv idishi
11. Haroratni o'zgartirish murvati
12. O'zini tozalash tugmasi «self-clean»
13. Suv eng ko'pligini ko'rsatish chizig'i «MAX»
14. Dazmollash joyi
15. O'lchov bardog'i

### XAVFSIZLIK QOIDALARI

Ishlatishdan oldin foydalanish qoidalarini diqqat bilan o'qib chiqing, keyinchalik kerak bo'lganda o'qish uchun saqlab olib qo'ying.

Jihozni faqat maqsadiga muvofiq, qo'llanmasida aytilgandek ishlatting. Jihoz noto'g'ri ishlatilganda buzilishi, foydalanuvchini yoki uning mulkini shikastlantirishi mumkin

- Elektrga ulashdan oldin elektr tarmog'idagi quvvat dazmol ishlaydigan quvvatga to'g'ri kelishini tekshirib ko'ring.
- Elektr shnuriga Evropa standartidagi vilka qo'yilgan, uni faqat yerga yaxshilab tutashgan rozetkaga ulang.
- Yong'in chiqmasligi uchun jihozni rozetkaga ulaganda o'tkazgich ishlatmang.
- Elektr tarmog'iga ortiqcha yuk tushmasligi uchun ko'p quvvat olib ishlaydigan vositalarni bir vaqtda ishlatmang.
- Elektr vilkasi, elektr shnuri shikastlangan, biror joyi buzuq dazmolni ishlatmang.
- Dazmolni faqat qo'llanmasida aytilgan maqsadda ishlatting.
- Dazmolni tekis, qo'zg'olmaydigan joyga qo'ying yoki dazmol taxta ishlatting.
- Ishlayotgan dazmolni qarovsiz qoldirmang.
- Suv idishiga suv quyishdan oldin elektr vilkasini albatta rozetkadan chiqarib olib qo'ying.
- Dazmol qilayotganda suv quyish joyi qopqog'ini albatta yopib qo'ying.

- Suv idishiga xushbo'y suyuqliklar, sirka, kraxmal eritmasi, quyqa tozalaydigan reagentlar, kimyoviy vositalar va hk. quyish ta'qiqlanadi.
- Teringizning ochiq joylariga dazmol yoki undan chiqayotgan bug' tegishidan ehtiyot bo'ling, kuyib qolishingiz mumkin.
- Elektr shnuri dazmol taxta ustida bo'lmasligi, issiq joylarga tegmasligi kerak.
- Dazmolni elektrga ulashdan/ajratishdan oldin haroratni o'zgartirish murvatini «MIN» tomonga o'tkazib qo'ying, doimiy bug' berish murvati esa «0» (doimiy bug' berish o'chirilgan) tomonda bo'lishi kerak.
- Ishlatmayotgan bo'lsangiz dazmolni albatta elektrdan ajratib qo'ying.
- Dazmolni elektrdan ajratganda elektr shnuridan emas, vilkasidan ushlab rozetkadan chiqarib olish kerak.
- Elektr toki urmasligi uchun dazmolni, elektr shnurini, vilkasini suvga yoki boshqa suyuqlikka solmang.
- Dazmolni olib qo'yishdan oldin sovushini kutib turing, so'ng qolgan suvini to'kib tashlang,
- Suvini faqat dazmol elektrdan ajratilgandan keyin to'king.
- Tushib ketgan, biror joyi shikastlangani ko'rinib turgan, suvi oqayotgan dazmolni ishlatmang.
- Elektr toki urmasligi uchun hech qachon dazmolni o'zingiz ochishga harakat qilmang; biror joyi buzilgan bo'lsa dazmolni elektrdan ajratib oling va vakolatli ustaxonaga olib boring. Bolalarni ehtiyot qilish uchun o'rashga ishlatilgan polietilen xaltalarni qarovsiz qoldirmang.

**Diqqat!** Bolalar polietilen xalta yoki plyonkani o'ynashlariga ruxsat bermang. **Bo'g'ilish xavfi bor!**

- Bolalar dazmolni o'yinchoq qilib o'ynashlariga ruxsat bermang.
- Jihozni bolalar va imkoniyati cheklangan insonlar qo'li yetmaydigan joyga qo'yib saqlang. Ular jihozni qarovsiz ishlatishlariga ruxsat bermang.
- Jihoz bolalar bilan imkoniyati cheklangan insonlarning ishlatishiga mo'ljallanmagan, agar ularning xavfsizligi uchun javob beradigan shaxs jihozni xavfsiz ishlatish qoidalarini to'liq va tushunarli qilib o'rgatmagan va uni noto'g'ri ishlatganda qanday xavflar bo'lishi mumkinligini yaxshilab tushuntirmagan bo'lsa.

- Dazmolni tik qo'yib, quruq, salqin, bolalarning qo'li yetmaydigan joyda saqlang.

*Jihoz faqat uyda ishlatishga mo'ljallangan*

## Birinchi marta ishlatishdan oldin

- Dazmolni qutisidan chiqarib oling, agar dazmol ostiga (14) himoya qilish uchun qog'oz yopishtirilgan bo'lsa, olib tashlang.
- Elektr tarmog'idagi quvvat dazmol ishlaydigan quvvatga to'g'ri kelishini tekshirib ko'ring.
- Agar dazmol sovuq havoda olib kelingan yoki turgan bo'lsa ishlatishdan oldin kamida ikki soat xona haroratida turishi kerak.

## Suv tanlash

Suv idishiga jo'mrakdan olingan suv quyiladi. Agar jo'mrakdan keladigan suv qattiq bo'lsa uni 1:1 ulushda distillangan suv bilan aralashtirish tavsiya qilinadi, suv juda qattiq bo'lganda esa uni 1:2 ulushda distillangan suv bilan aralashtirish yoki faqat distillangan suv ishlatish kerak.

## Suv idishiga suv solish

Suv solishdan oldin dazmol elektrdan ajratib qo'yilganini tekshirib ko'ring.

- Haroratni o'zgartirish murvatini (11) «MIN» tomonga o'tkazib qo'ying, doimiy bug' berish murvatini (3) «0» esa (bug' berish o'chirilgan) tomonga o'tkazing.
- Suv idish qopqog'ini (2) oching (1-rasm).
- O'lchov bardog'i (15) bilan suv idishiga (10) suv quyig (2-rasm), so'ng qopqog'ini (2) yoping.

## Eslatma:

- *Suv idishiga (10) xushbo'y suyuqliklar, sirka, kraxmal eritmasi, quyqa tozalaydigan reagentlar, kimyoviy vositalar va hk. quyish ta'qiqlanadi.*
- *Suvni «MAX» belgisidan (13) oshirib quyvang.*
- *Agar dazmollayotganda yana suv quyish kerak bo'lsa, oldin dazmolni o'chiring, keyin elektr vilkasini rozetkadan chiqarib oling.*

## Dazmollash harorati

- Kiyimni dazmollashdan oldin albatta tavsiya etilgan dazmollash harorati ko'rsatilgan yorlig'ini ko'rib oling.
- Agar dazmollash harorati ko'rsatilgan yorlig'i bo'lmasa, lekin matoni bilsangiz, dazmollash haroratini jadvalga qarab qo'ying.

Belgilanishi	Mato turi (harorat)
•	Sintetika, neylon, akril, poliester (past harorat)
••	Shohi/jun (o'rtacha harorat)
•••	Paxta/zig'ir (baland harorat)
<b>MAX</b>	Eng baland harorat

- Jadvalga qarab faqat tekis matolarni dazmollash mumkin. Agar mato boshqacha (to'lqinsimon, qabariq va hk.) bo'lsa uni pastroq haroratda dazmollagan yaxshi.
- Kiyimlarni oldin dazmollanadigan haroratiga qarab ajratib chiqing: sun'iy tolali matolar alohida, junli matolar alohida va paxtali va hk. matolar alohida qilib ajratiladi.
- Dazmol tez qizib sekin soviydi. Shuning uchun oldin pastroq haroratda dazmollanadigan (misol uchun, sun'iy tolali) kiyimlarni dazmollashni tavsiya qilamiz.
- Shundan so'ng balandroq haroratda dazmollanadigan (shoyi, junli) matolarga o'tiladi. Paxtali va zig'ir matolar oxirida dazmollanadi.
- Agar mato aralash tolali bo'lsa dazmollash haroratini eng pastga qo'yish kerak (misol uchun, agar kiyim poliester bilan paxtali bo'lsa poliesteriga to'g'ri keladigan haroratda dazmollash kerak «•»).
- Agar kiyim matosiga ishlatilgan tolani bilmasangiz kiyganda ko'rinmaydigan joyini dazmollab ko'ring (doyim pastroq haroratdan boshlab dazmollang va to yaxshi dazmollanguncha haroratini oshirib borasiz).
- Tez yaltirab qoladigan chiyduxoba va boshqa matolarni faqat bir tomonga (tviti yotgan tomonga) qaratib, dazmolni bosmasdan dazmollash kerak.
- Sun'iy va shoyi matolar yaltirab qolmasligi uchun teskarisidan dazmollash kerak.

## Dazmollash haroratiga qo'yish

- Dazmolni asosiga (8) qo'ying.
- Elektr vilkasini rozetkaga ulang.
- Murvatini (11) burab kerakli dazmollash haroratiga qo'ying: matoga qarab harorat «•», «••», «•••» yoki «MAX ga qo'yiladi (3-rasm),

shunda ishlayotganini ko'rsatish chirog'i (9) yonadi.

- Dazmollash joyi (14) harorat kerakli darajagacha ko'tarilganidan keyin ishlayotganini ko'rsatish chirog'i (9) o'chadi, shunda dazmollashni boshlash mumkin.

**Eslatma:**

- *Birinchi marta ishlatilganda dazmolning qizitish elementi kuyadi, shuning uchun bir oz hid chiqishi tabiiy.*

**Suv purkagich**

- Suv purkash tugmasini (5) ketma-ket bosib matoni namlashingiz mumkin (4-rasm).
- Suv idishida (10) suv yetarli ekanini tekshirib ko'ring.

**O'ZI O'CHISH USULI**

Dazmolning bu modeli ikki xil usul bilan o'zi o'chadi.

1. Agar yotqizib qo'yilgan dazmol 30 sekund harakatsiz tursa dazmol qizitgichi o'chadi, ovoz eshitiladi, chirog'i (6) o'chib-yonib turadi. Dazmollash boshlanganidan keyin dazmol yana ishlay boshlaydi.

2. Agar tik qo'yilgan dazmol 8 daqiqa harakatsiz tursa dazmol qizitgichi o'chadi, ovoz eshitiladi, chirog'i (6) o'chib-yonib turadi. Dazmollash boshlanganidan keyin dazmol yana ishlay boshlaydi.

**Quruq dazmollash**

- Dazmolni asosiga (8) qo'ying.
- Elektr vilkasini rozetkaga ulang.
- Murvatini (11) burab kerakli dazmollash haroratiga qo'ying: matoga qarab harorat «\*», «\*\*», «\*\*\*» yoki «MAX ga qo'yiladi (3-rasm), shunda ishlayotganini ko'rsatish chirog'i (9) yonadi.
- doimiy bug' berish murvatini (3) «0» (bug' berish o'chirilgan) tomonga o'tkazib qo'ying (5-rasm).
- Dazmollash joyidagi harorat kerakli darajagacha ko'tarilganidan keyin ishlayotganini ko'rsatish chirog'i (9) o'chadi, shunda dazmollashni boshlash mumkin.
- Dazmollab bo'lgandan keyin haroratni o'zgartirish murvatini (11) «MIN» tomonga o'tkazib qo'ying.
- Elektr vilkasini rozetkadan chiqarib oling, dazmol sovushini kutib turing.

**Bug' bilan dazmollash**

Dazmolga tomchi tomizmaydigan klapan qo'yilgan, dazmol ostidagi harorat tushib ketganda klapan

yopilib dazmol ostidan (14) tomchi tommaydi. Dazmol osti qiziganda, sovuganda tomchi tomizmaydigan klapan shiqillab ochilayotgani/yopilayotgani eshittilib uning to'g'ri ishlayotganini bildiradi.

- Dazmolni asosiga (8) qo'ying.
- Elektr vilkasini rozetkaga ulang.
- Suv idishida (10) suv yetarli ekanini tekshirib ko'ring.
- Murvatini (11) burab kerakli dazmollash haroratiga qo'ying: harorat murvati (11) bug' bilan ishlaydigan «MAX» tomonga bo'lishi kerak, shunda ishlayotganini ko'rsatish chirog'i (9) yonadi.
- Dazmollash joyi (14) harorati kerakli darajaga yetganidan keyin ishlayotganini ko'rsatish chirog'i (9) o'chadi, shunda dazmollashni boshlash mumkin.
- Doimiy bug' berish murvatini (3) burab bug' chiqishini kerakli qilib qo'ying, dazmollash joyidan (14) bug' chiqa boshlaydi (4-rasm).
- Ishlatib bo'lgandan keyin haroratni o'zgartirish murvatini (11) «MIN» tomonga, doimiy bug' berish murvatini (3) esa «0» (doimiy bug' berish o'chirilgan) tomonga o'tkazib qo'ying.
- Elektr vilkasini rozetkadan chiqarib oling, dazmol sovushini kutib turing.

**Diqqat!**

Agar ishlayotganda bug' doim chiqib turmasa, bug' chiqishini o'zgartirish murvati (3) qanday turganini va suv idishda (10) suv borligini tekshirib ko'ring.

**Qo'shimcha bug' berish**

Qo'shimcha bug' berish funksiyasi buklanib qolgan joylarni tekislaganda, faqat baland dazmollash haroratida ishlatiladi (haroratni o'zgartirish murvati (11) «MAX» tomonga bo'lishi kerak). Bug' berish tugmasi (4) bosilganda dazmollash joyidan ko'p bug' chiqa boshlaydi (6-rasm).

**Eslatma:**

- *Bug' chiqadigan joyidan suv oqmasligi uchun qo'shimcha bug' berish tugmasini (4) 4-5 sekund orasida bosing.*

**Tik bug'lash**

Dazmollash harorati baland bo'lgandagina (haroratni o'zgartirish murvati (11) «MAX» tomonga bo'lishi kerak) tik bug'lash mumkin bo'ladi.

Dazmolni kiyimdan 10-30 cm narida ushlab, 4-5 sekund oraliqda bug' berish tugmasini (4) bosib, dazmollash joyidan (14) bug' chiqa boshlaydi.

## Muhim ma'lumot

- Sun'iy matolarni tik bug'lash tavsiya qilinmaydi.
- Tik bug'laganda, kuyib qolmasligi uchun, dazmol ostini matoga tekkizmang.
- Hech qachon odam ustidagi kiyimni bug'lamang, sababi dazmoldan chiqayotgan bug' juda issiq bo'ladi. Bug'laganda ilmoq yoki kiyim ilgich ishlating.
- Dazmollab bo'lgandan keyin dazmolni o'chiring, to'liq sovushini kutib turing, so'ng suv quyish joyi qopqog'ini (2) oching, dazmolni ag'darib qolgan suvni to'kib tashlang (8-rasm).

## Bug'lash bo'lmasini tozalash

Dazmolning ishlash muddatini uzaytirish uchun, ayniqsa jo'mrakdan keladigan «suv qattiq» bo'ladigan joylarda, bug'lash bo'lmasini doim tozalab turish tavsiya etiladi.

- Doimiy bug' berishni o'zgartirish murvatini (3) «0» (bug' berish o'chirilgan) tomonga o'tkazib qo'ying.
- «MAX» (13) belgisiga yetguncha suv idishiga (10) suv quyung.
- Dazmolni asosiga (8) qo'ying.
- Elektr vilkasini rozetkaga ulang.
- Murvatini (11) burab dazmollash haroratini «MAX»ga qo'ying, shunda ishlayotganini ko'rsatish chirog'i (9) yonadi.
- Dazmollash joyi (14) qo'yilgan haroratgacha qizigandan keyin ko'rsatish chirog'i (9) o'chadi. Dazmol osti yana qizishini kutib turing, shundan so'ng bug'lash kamerasini tozalash mumkin.
- Elektr vilkasini rozetkadan chiqarib oling.
- Dazmolni yotqizib qo'l yuvgich ustida ushlab turing, o'zini tozalaydigan «self-clean» tugmasini (12) bosung (7-rasm).
- Qaynoq suv bilan bug' quyqa bilan qo'shilib dazmollash joyidan (14) chiqib ketadi.
- Suv idishdagi (10) suvning hammasi chiqib ketmaguncha dazmolni bir oz chayqatib turing.
- Dazmolni asosiga (8) qo'ying, sovushini kutib turing.
- Dazmollash joyi (14) sovugandan keyin uni quruq mato bilan artib oling.
- Dazmolni saqlashga olib qo'yishdan oldin, suv idishida (10) suv yo'qligini, dazmollash joyi (14) quruq ekanini tekshirib ko'ring.

## Tozalash va ehtiyot qilish

- Tozalashdan oldin dazmolni albatta elektrdan uzib, sovushini kutib turing.
- Dazmol sirtini bir oz namlangan mato bilan arting, shundan so'ng quruq mato bilan artib oling.

- Dazmol ostidagi kirni suv aralashirilgan sirkada xo'llangan mato bilan tozalasa bo'ladi.
- Kiri tozalangandan so'ng dazmol ostini quruq mato bilan artib oling.
- Dazmol ostini, sirtini qirib tozalaydigan vositalar bilan tozalang.
- Dazmol ostiga o'tkir metall buyumlar tekkizmang.

## Saqlash

- Haroratni o'zgartirish murvatini (11) «MIN» tomonga o'tkazib, doimiy bug' chiqishini o'zgartirish murvatini (3) «0» esa (bug' chiqishi o'chirilgan) tomonga o'tkazib qo'ying.
- Elektr vilkasini rozetkadan chiqarib oling.
- Suv quyish joyi qopqog'ini (2) oching, dazmolni ag'darib ushlab suv idishdagi (10) qolgan suvni to'kib tashlang (8-rasm).
- Qopqoqni (2) yoping.
- Dazmolni tik qo'yib sovushini kutib turing.
- Dazmolning elektr shnurini yig'ib, o'rab qo'ying.
- Dazmolni bolalarning qo'li yetmaydigan, quruq, salqin joyda tik qo'yib saqlang.

## To'plami

Dazmol – 1 dona.

O'lchov bardog'i – 1 dona.

Qo'llanma – 1 dona.

## Texnik xususiyatlari

Ishlaydigan elektr quvvati: 220-240 V ~ 50 Hz

Ishlatadigan eng ko'p quvvati: 2200 W

*Ishlab chiqaruvchining oldindan xabar bermay jihoz xususiyatlarini o'zgartirishga huquqi bo'ladi*

## Dazmolning ishlash muddati – 3 yil

## Kafolat shartlari

Ushbu jihozga kafolat berish masalasida hududiy diler yoki ushbu jihoz xarid qiningan kompaniyaga murojaat qiling. Kassa cheki yoki xaridni tasdiqlaydigan boshqa bir moliyaviy hujjat kafolat xizmatini berish sharti hisoblanadi.



*Ushbu jihoz 89/336 YAES Ko'rsatmasi asosida belgilangan va Quvvat kuchini belgilash Qonunida (73/23 YAES) aytilgan YAXS talablariga muvofiq keladi.*

**GB**

A production date of the item is indicated in the serial number on the technical data plate. A serial number is an eleven-unit number, with the first four figures indicating the production date. For example, serial number 0606xxxxxxx means that the item was manufactured in June (the sixth month) 2006.

**DE**

Das Produktionsdatum ist in der Seriennummer auf dem Schild mit technischen Eigenschaften dargestellt. Die Seriennummer stellt eine elfstellige Zahl dar, die ersten vier Zahlen bedeuten dabei das Produktionsdatum. Zum Beispiel bedeutet die Seriennummer 0606xxxxxxx, dass die Ware im Juni (der sechste Monat) 2006 hergestellt wurde.

**RUS**

Дата производства изделия указана в серийном номере на табличке с техническими данными. Серийный номер представляет собой одиннадцатизначное число, первые четыре цифры которого обозначают дату производства. Например, серийный номер 0606xxxxxxx означает, что изделие было произведено в июне (шестой месяц) 2006 года.

**KZ**

Бұйымның шығарылған мерзімі техникалық деректері бар кестедегі сериялық нөмірде көрсетілген. Сериялық нөмір он бір саннан тұрады, оның бірінші төрт саны шығару мерзімін білдіреді. Мысалы, сериялық нөмір 0606xxxxxxx болса, бұл бұйым 2006 жылдың маусым айында (алтыншы ай) жасалғанын білдіреді.

**RO/MD**

Data fabricării este indicată în numărul de serie pe tabelul cu datele tehnice. Numărul de serie reprezintă un număr din unsprezece cifre, primele patru cifre indicând data fabricării. De exemplu, dacă numărul de serie este 0606xxxxxxx, înseamnă că produsul dat a fost fabricat în iunie (luna a asea) 2006.

**CZ**

Datum výroby spotřebiče je uveden v sériovém čísle na výrobním štítku s technickými údaji. Sériové číslo je jedenáctimístní číslo, z nichž první čtyři číslice znamenají datum výroby. Například sériové číslo 0606xxxxxxx znamená, že spotřebič byl vyroben v červnu (šestý měsíc) roku 2006.

**UA**

Дата виробництва виробу вказана в серійному номері на таблиці з технічними даними. Серійний номер представляє собою одинадцятизначне число, перші чотири цифри якого означають дату виробництва. Наприклад, серійний номер 0606xxxxxxx означає, що виріб був виготовлений в червні (шостий місяць) 2006 року.

**BEL**

Дата вытворчасці вырабу паказана ў серыйным нумары на таблічце з тэхнічнымі дадзенымі. Серыйны нумар прадстаўляе сабою адзінаццацатае чысло, першыя чатыры лічбы якога абазначаюць дату вытворчасці. Напрыклад, серыйны нумар 0606xxxxxxx азначае, што выраб быў зроблен ў чэрвені (шосты месяц) 2006 года.

**UZ**

Mahsulot ishlab chiqarilgan muddat texnik xususiyatlari yozilgan yorliqdagi seriya raqamida ko'rsatilgan. Seriya raqami o'n bitta raqamdan iborat bo'ladi, birinchi to'rtta son ishlab chiqarilgan sanani bildiradi. Misol uchun, seriya raqami 0606xxxxxxx bo'lsa, mahsulot iyun (oltinchi oy) 2006 yili ishlab chiqarilgan bo'ladi.

