**Robert Bosch GmbH**

Power Tools Division
70745 Leinfelden-Echterdingen
Germany

www.bosch-pt.com

1 609 92A 0MW (2014.02) PS / 291 EURO



1 609 92A 0MW

PFS 5000E

BOSCH

de Originalbetriebsanleitung
en Original instructions
fr Notice originale
es Manual original
pt Manual original
it Istruzioni originali
nl Oorspronkelijke
gebruiksaanwijzing
da Original brugsanvisning
sv Bruksanvisning i original
no Original driftsinstruks
fi Alkuperäiset ohjeet

el Πρωτότυπο οδηγιών χρήσης
tr Orijinal işletme talimatı
pl Instrukcja oryginalna
cs Původní návod k používání
sk Pôvodný návod na použitie
hu Eredeti használati utasítás
ru Оригинальное руководство
по эксплуатации
uk Оригінальна інструкція з
експлуатації
kk Пайдалану нұсқаулығының
түпнұсқасы

ro Instrucțiuni originale
bg Оригинална инструкция
mk Оригинално упатство за работа
sr Originalno uputstvo za rad
sl Izvirna navodila
hr Originalne upute za rad
et Algupärane kasutusjuhend
lv Instrukcijas oriģinālvalodā
lt Originali instrukcija



Deutsch	Seite	8
English	Page	18
Français	Page	28
Español	Página	38
Português	Página	48
Italiano	Pagina	58
Nederlands	Pagina	68
Dansk	Side	77
Svenska	Sida	86
Norsk	Side	95
Suomi	Sivu	104
Ελληνικά	Σελίδα	113
Türkçe	Sayfa	123
Polski	Strona	133
Česky	Strana	143
Slovensky	Strana	152
Magyar	Oldal	162
Русский	Страница	172
Українська	Сторінка	183
Қазақша	Бет	193
Română	Pagina	204
Български	Страница	214
Македонски	Страна	224
Srpski	Strana	234
Slovensko	Stran	244
Hrvatski	Stranica	253
Eesti	Lehekülj	262
Latviešu	Lappuse	271
Lietuviškai	Puslapis	281

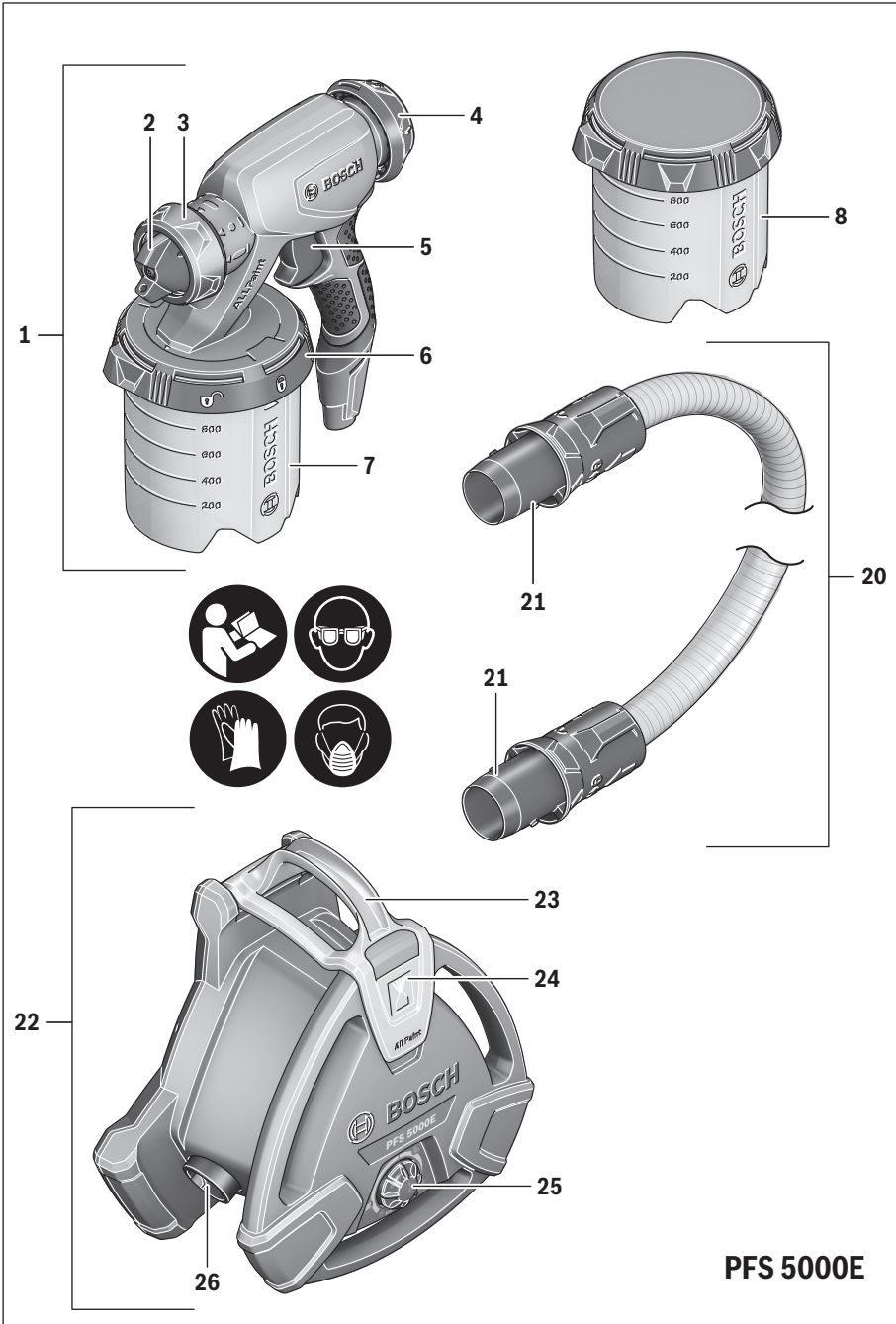

4 |

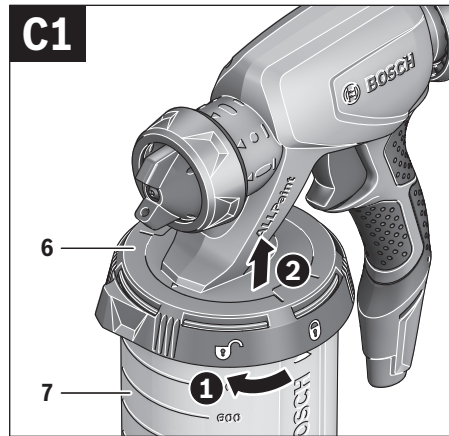
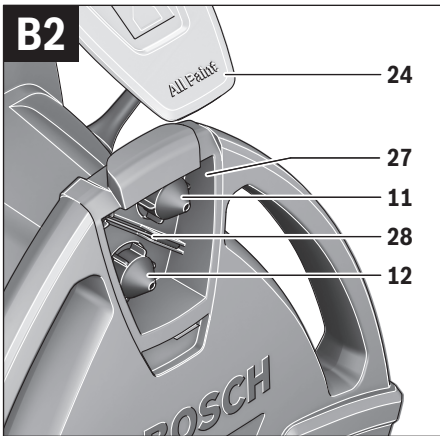
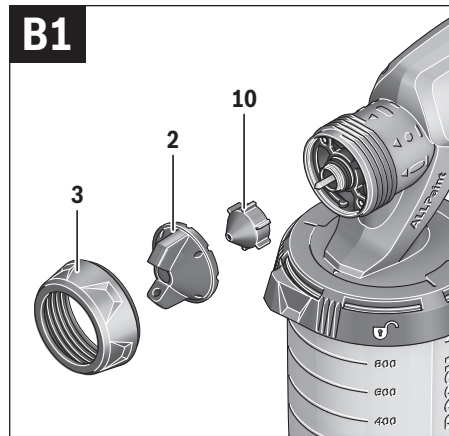
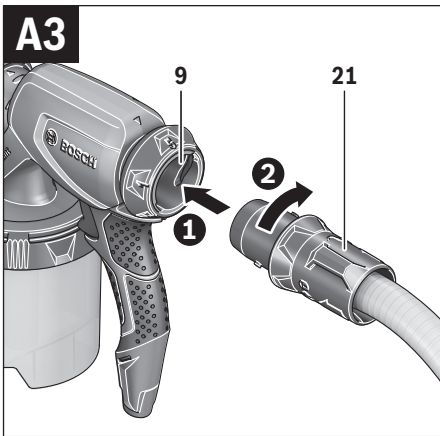
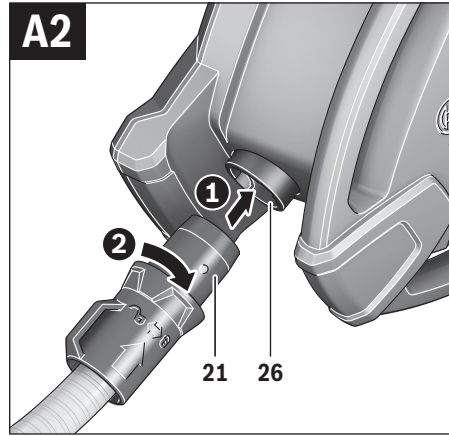
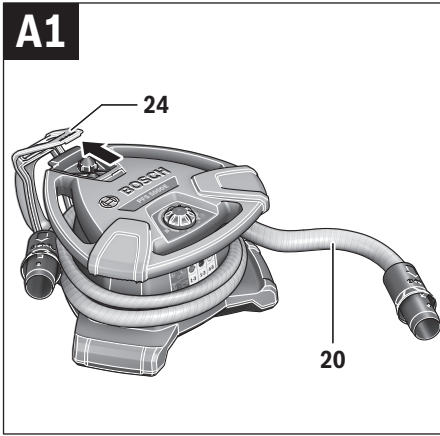

5 |

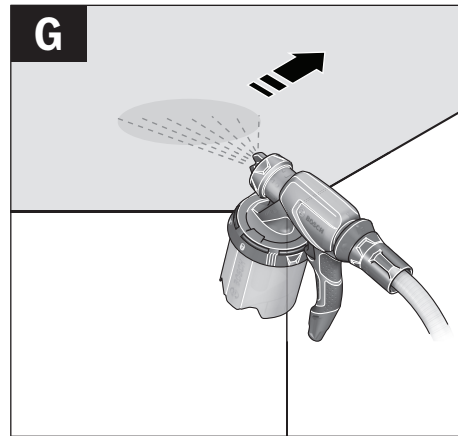
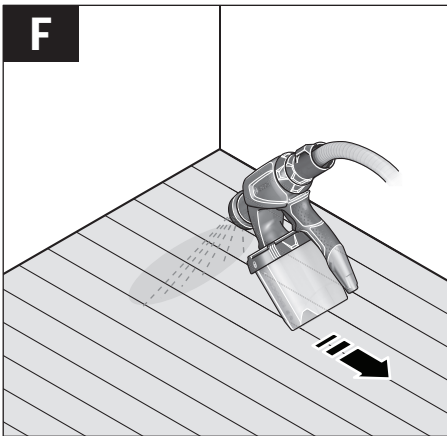
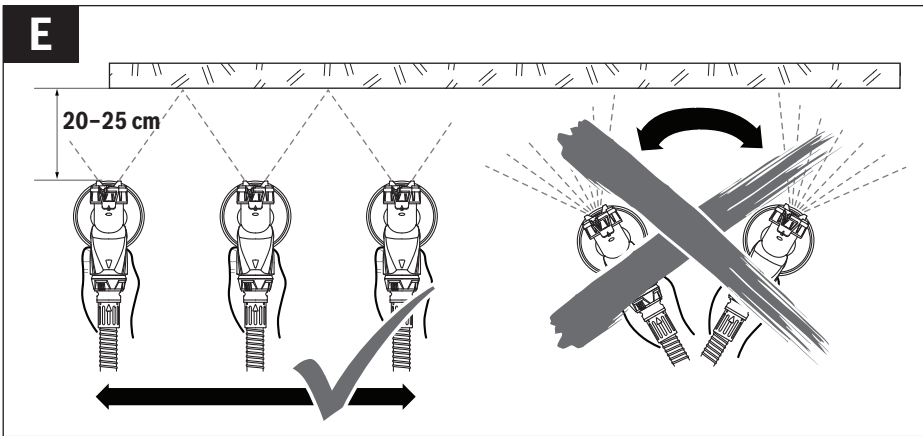
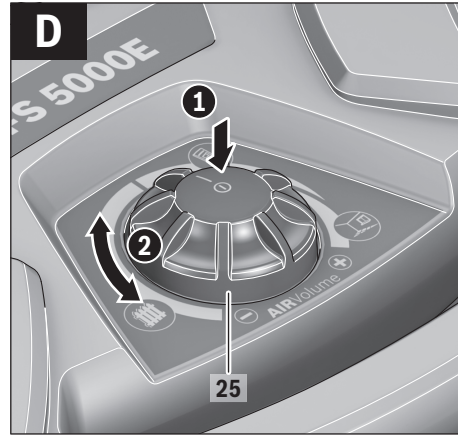
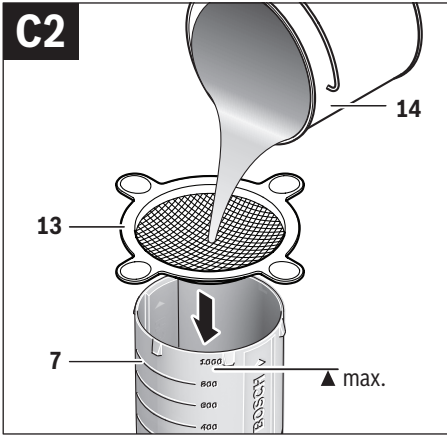

6 |

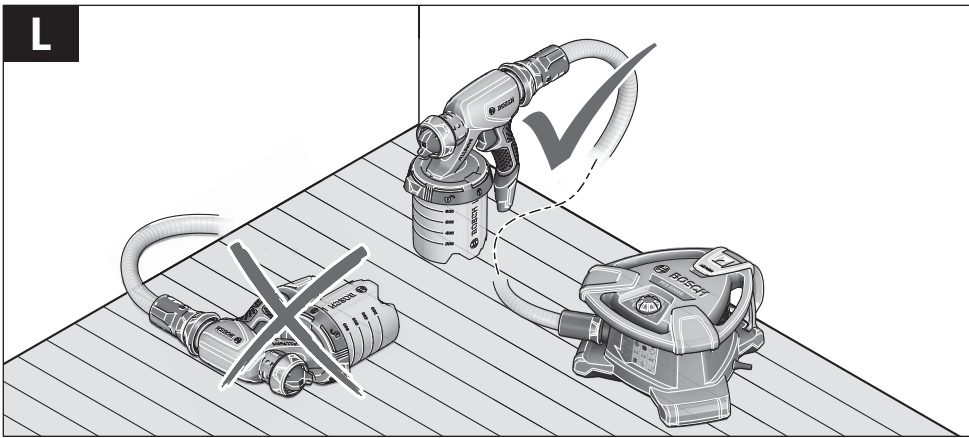
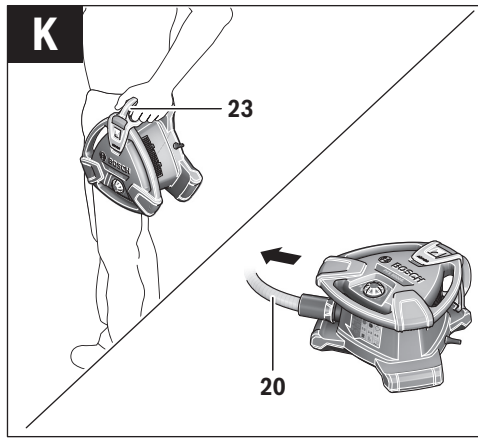
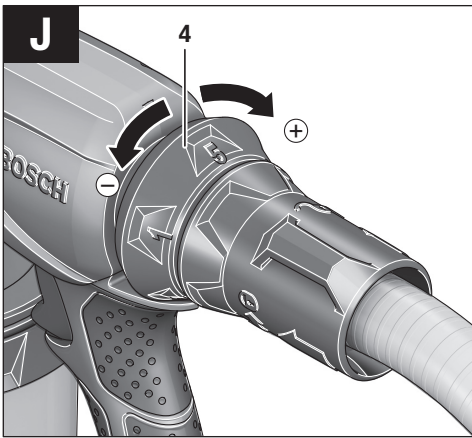
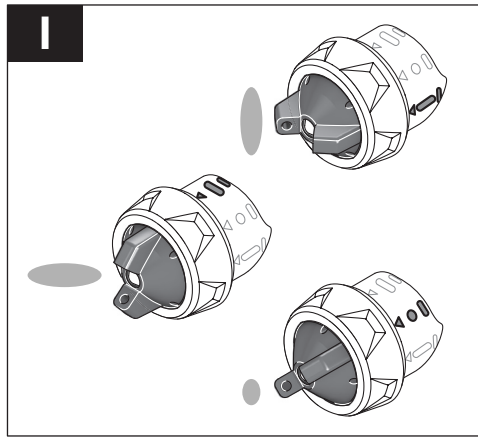
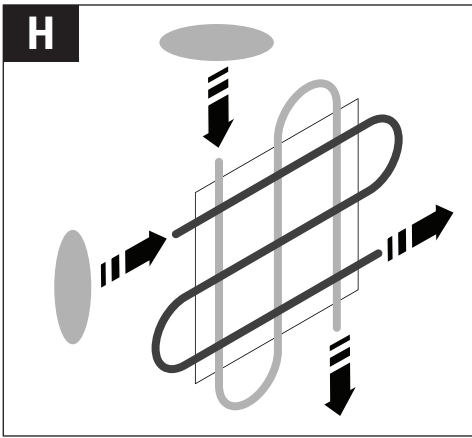

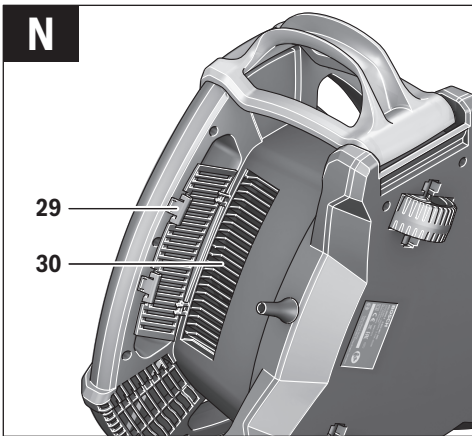
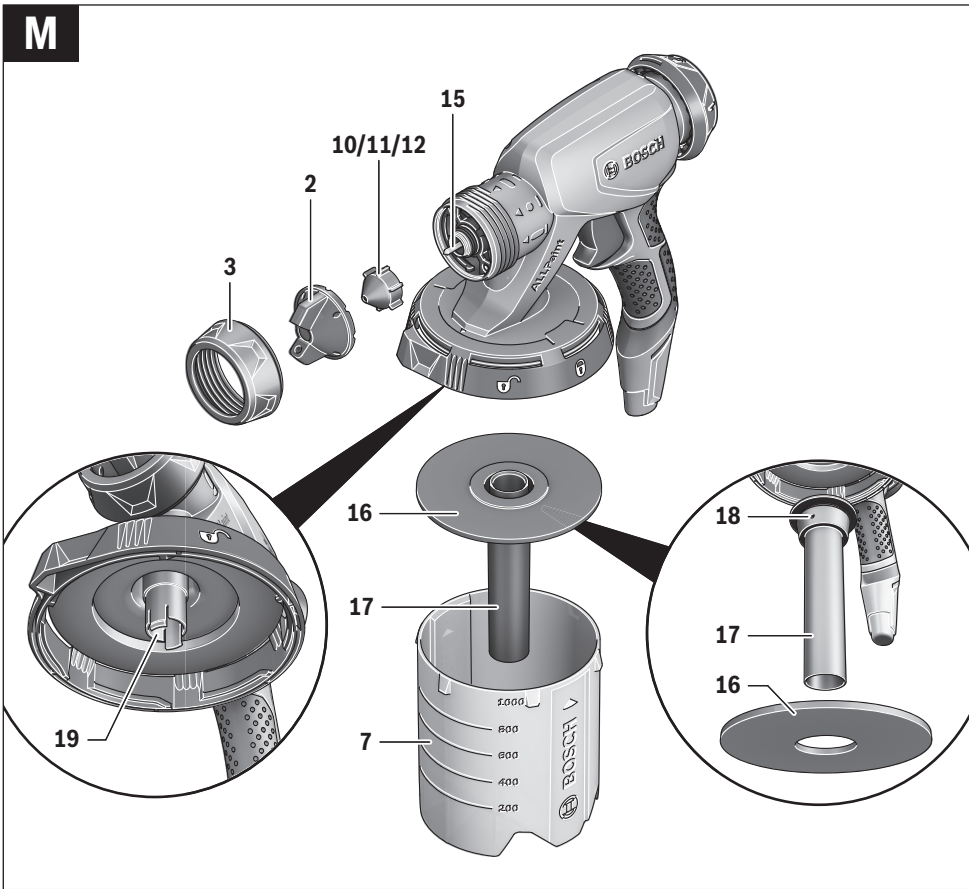

Deutsch

Sicherheitshinweise

Allgemeine Sicherheitshinweise für Elektrowerkzeuge

⚠️ WARNUNG Lesen Sie alle Sicherheitshinweise und Anweisungen. Versäumnisse bei der Einhaltung der Sicherheitshinweise und Anweisungen können elektrischen Schlag, Brand und/oder schwere Verletzungen verursachen.

Bewahren Sie alle Sicherheitshinweise und Anweisungen für die Zukunft auf.

Der in den Sicherheitshinweisen verwendete Begriff „Elektrowerkzeug“ bezieht sich auf netzbetriebene Elektrowerkzeuge (mit Netzkabel) und auf akkubetriebene Elektrowerkzeuge (ohne Netzkabel).

Arbeitsplatzsicherheit

- ▶ **Halten Sie Ihren Arbeitsbereich sauber und gut beleuchtet.** Unordnung oder unbeleuchtete Arbeitsbereiche können zu Unfällen führen.
- ▶ **Arbeiten Sie mit dem Elektrowerkzeug nicht in explosionsgefährdeter Umgebung, in der sich brennbare Flüssigkeiten, Gase oder Stäube befinden.** Elektrowerkzeuge erzeugen Funken, die den Staub oder die Dämpfe entzünden können.
- ▶ **Halten Sie Kinder und andere Personen während der Benutzung des Elektrowerkzeugs fern.** Bei Ablenkung können Sie die Kontrolle über das Gerät verlieren.

Elektrische Sicherheit

- ▶ **Der Anschlussstecker des Elektrowerkzeuges muss in die Steckdose passen. Der Stecker darf in keiner Weise verändert werden. Verwenden Sie keine Adapterstecker gemeinsam mit schutzgeerdeten Elektrowerkzeugen.** Unveränderte Stecker und passende Steckdosen verringern das Risiko eines elektrischen Schlages.
- ▶ **Vermeiden Sie Körperkontakt mit geerdeten Oberflächen wie von Rohren, Heizungen, Herden und Kühlschränken.** Es besteht ein erhöhtes Risiko durch elektrischen Schlag, wenn Ihr Körper geerdet ist.
- ▶ **Halten Sie Elektrowerkzeuge von Regen oder Nässe fern.** Das Eindringen von Wasser in ein Elektrowerkzeug erhöht das Risiko eines elektrischen Schlages.
- ▶ **Zweckfremden Sie das Kabel nicht, um das Elektrowerkzeug zu tragen, aufzuhängen oder um den Stecker aus der Steckdose zu ziehen. Halten Sie das Kabel fern von Hitze, Öl, scharfen Kanten oder sich bewegenden Geräteteilen.** Beschädigte oder verwickelte Kabel erhöhen das Risiko eines elektrischen Schlages.
- ▶ **Wenn Sie mit einem Elektrowerkzeug im Freien arbeiten, verwenden Sie nur Verlängerungskabel, die auch für den Außenbereich geeignet sind.** Die Anwendung eines für den Außenbereich geeigneten Verlängerungskabels verringert das Risiko eines elektrischen Schlages.

- ▶ **Wenn der Betrieb des Elektrowerkzeuges in feuchter Umgebung nicht vermeidbar ist, verwenden Sie einen Fehlerstromschutzschalter.** Der Einsatz eines Fehlerstromschutzschalters vermindert das Risiko eines elektrischen Schlages.

Sicherheit von Personen

- ▶ **Seien Sie aufmerksam, achten Sie darauf, was Sie tun, und gehen Sie mit Vernunft an die Arbeit mit einem Elektrowerkzeug. Benutzen Sie kein Elektrowerkzeug, wenn Sie müde sind oder unter dem Einfluss von Drogen, Alkohol oder Medikamenten stehen.** Ein Moment der Unachtsamkeit beim Gebrauch des Elektrowerkzeuges kann zu ernsthaften Verletzungen führen.
- ▶ **Tragen Sie persönliche Schutzausrüstung und immer eine Schutzbrille.** Das Tragen persönlicher Schutzausrüstung, wie Staubmaske, rutschfeste Sicherheitsschuhe, Schutzhelm oder Gehörschutz, je nach Art und Einsatz des Elektrowerkzeuges, verringert das Risiko von Verletzungen.
- ▶ **Vermeiden Sie eine unbeabsichtigte Inbetriebnahme. Vergewissern Sie sich, dass das Elektrowerkzeug ausgeschaltet ist, bevor Sie es an die Stromversorgung und/oder den Akku anschließen, es aufnehmen oder tragen.** Wenn Sie beim Tragen des Elektrowerkzeuges den Finger am Schalter haben oder das Gerät eingeschaltet an die Stromversorgung anschließen, kann dies zu Unfällen führen.
- ▶ **Entfernen Sie Einstellwerkzeuge oder Schraubenschlüssel, bevor Sie das Elektrowerkzeug einschalten.** Ein Werkzeug oder Schlüssel, der sich in einem drehenden Geräteteil befindet, kann zu Verletzungen führen.
- ▶ **Vermeiden Sie eine abnormale Körperhaltung. Sorgen Sie für einen sicheren Stand und halten Sie jederzeit das Gleichgewicht.** Dadurch können Sie das Elektrowerkzeug in unerwarteten Situationen besser kontrollieren.
- ▶ **Tragen Sie geeignete Kleidung. Tragen Sie keine weite Kleidung oder Schmuck. Halten Sie Haare, Kleidung und Handschuhe fern von sich bewegenden Teilen.** Lockere Kleidung, Schmuck oder lange Haare können von sich bewegenden Teilen erfasst werden.
- ▶ **Wenn Staubabsaug- und -auffangeinrichtungen montiert werden können, vergewissern Sie sich, dass diese angeschlossen sind und richtig verwendet werden.** Verwendung einer Staubabsaugung kann Gefährdungen durch Staub verringern.

Verwendung und Behandlung des Elektrowerkzeuges

- ▶ **Überlasten Sie das Gerät nicht. Verwenden Sie für Ihre Arbeit das dafür bestimmte Elektrowerkzeug.** Mit dem passenden Elektrowerkzeug arbeiten Sie besser und sicherer im angegebenen Leistungsbereich.
- ▶ **Benutzen Sie kein Elektrowerkzeug, dessen Schalter defekt ist.** Ein Elektrowerkzeug, das sich nicht mehr ein- oder ausschalten lässt, ist gefährlich und muss repariert werden.

- ▶ **Ziehen Sie den Stecker aus der Steckdose und/oder entfernen Sie den Akku, bevor Sie Geräteeinstellungen vornehmen, Zubehörteile wechseln oder das Gerät weglegen.** Diese Vorsichtsmaßnahme verhindert den unbeabsichtigten Start des Elektrowerkzeuges.
- ▶ **Bewahren Sie unbenutzte Elektrowerkzeuge außerhalb der Reichweite von Kindern auf. Lassen Sie Personen das Gerät nicht benutzen, die mit diesem nicht vertraut sind oder diese Anweisungen nicht gelesen haben.** Elektrowerkzeuge sind gefährlich, wenn sie von unerfahrenen Personen benutzt werden.
- ▶ **Pflegen Sie Elektrowerkzeuge mit Sorgfalt. Kontrollieren Sie, ob bewegliche Teile einwandfrei funktionieren und nicht klemmen, ob Teile gebrochen oder so beschädigt sind, dass die Funktion des Elektrowerkzeuges beeinträchtigt ist. Lassen Sie beschädigte Teile vor dem Einsatz des Gerätes reparieren.** Viele Unfälle haben ihre Ursache in schlecht gewarteten Elektrowerkzeugen.
- ▶ **Halten Sie Schneidwerkzeuge scharf und sauber.** Gepflegt gepflegte Schneidwerkzeuge mit scharfen Schneidkanten verkleben sich weniger und sind leichter zu führen.
- ▶ **Verwenden Sie Elektrowerkzeug, Zubehör, Einsatzwerkzeuge usw. entsprechend diesen Anweisungen. Berücksichtigen Sie dabei die Arbeitsbedingungen und die ausführende Tätigkeit.** Der Gebrauch von Elektrowerkzeugen für andere als die vorgesehene Anwendung kann zu gefährlichen Situationen führen.

Service

- ▶ **Lassen Sie Ihr Elektrowerkzeug nur von qualifiziertem Fachpersonal und nur mit Original-Ersatzteilen reparieren.** Damit wird sichergestellt, dass die Sicherheit des Elektrowerkzeuges erhalten bleibt.

Sicherheitshinweise für Feinsprühsysteme

- ▶ **Halten Sie Ihren Arbeitsbereich sauber, gut beleuchtet und frei von Farb- oder Lösemittelbehältern, Lappen und sonstigen brennbaren Materialien.** Mögliche Gefahr der Selbstentzündung. Halten Sie funktionsfähige Feuerlöscher/Löschgeräte zu jeder Zeit verfügbar.
- ▶ **Sorgen Sie für gute Belüftung im Sprühbereich und für ausreichend Frischluft im gesamten Raum.** Verdunstende brennbare Lösemittel schaffen eine explosive Umgebung.
- ▶ **Sprühen und reinigen Sie nicht mit Materialien, deren Flammpunkt unterhalb von 55 °C liegt. Verwenden Sie Materialien auf der Basis von Wasser, schwerflüchtigen Kohlenwasserstoffen oder ähnlichen Materialien.** Leichtflüchtige verdunstende Lösemittel schaffen eine explosive Umgebung.
- ▶ **Sprühen Sie nicht im Bereich von Zündquellen wie statischen Elektrizitätsfunken, offenen Flammen, Zündflammen, heißen Gegenständen, Motoren, Zigaretten und Funken vom Ein- und Ausstecken von Stromkabeln oder der Bedienung von Schaltern.** Derartige Funkenquellen können zu einer Entzündung der Umgebung führen.

- ▶ **Versprühen Sie keine Materialien, bei denen nicht bekannt ist, ob sie eine Gefahr darstellen.** Unbekannte Materialien können gefährdende Bedingungen schaffen.
- ▶ **Tragen Sie zusätzliche persönliche Schutzausrüstung wie entsprechende Schutzhandschuhe und Schutz- oder Atemschutzmaske beim Sprühen oder der Handhabung von Chemikalien.** Das Tragen von Schutzausrüstung für entsprechende Bedingungen verringert die Aussetzung gegenüber gefährdenden Substanzen.



- ▶ **Geben Sie acht auf etwaige Gefahren des Sprühguts. Beachten Sie die Markierungen auf dem Behälter oder die Herstellerinformationen des Sprühguts, einschließlich der Aufforderung zur Verwendung persönlicher Schutzausrüstung.** Den Herstelleranweisungen ist Folge zu leisten, um das Risiko von Feuer sowie durch Gifte, Karzinogene etc. hervorgerufenen Verletzungen zu verringern.
- ▶ **Halten Sie den Stecker des Netzkabels und den Schalterdrücker der Sprühpistole frei von Farbe und anderen Flüssigkeiten. Halten Sie nie das Kabel zur Unterstützung an den Steckverbindungen.** Versäumnisse bei der Einhaltung können elektrischen Schlag zur Folge haben.
- ▶ **Beaufsichtigen Sie Kinder.** Damit wird sichergestellt, dass Kinder nicht mit dem Feinsprühsystem spielen.

Symbole

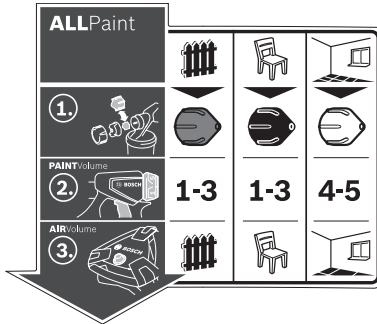

Der Aufkleber zur Bedienung des Feinsprühsystems befindet sich auf der Basisstation. Die richtige Interpretation der Symbole hilft Ihnen, das Feinsprühsystem schneller und sicherer zu bedienen.

Symbole und ihre Bedeutung

Ausführliche Beschreibung

Symbole und ihre Bedeutung	Ausführliche Beschreibung		
<p>ALLPaint</p> <p>Das Feinsprühsystem ist sowohl für Lasuren und Lacke als auch für Wandfarben geeignet.</p>	<p></p> <p>Anwendungsfall „Holz/Lasur“: Sprühen von Lasuren, Grundierungen und Beizen</p>	<p></p> <p>Anwendungsfall „Holz/Lack“: Sprühen von lösemittelhaltigen und wasserverdünnbaren Lackfarben, Klarlacken und Ölen</p>	<p></p> <p>Anwendungsfall „Wand“: Sprühen von Dispersions- und Latexfarben</p>
<p>1. </p> <p>Schritt 1: Richtige Düsenkappe auswählen</p>	<p></p> <p>Für den Anwendungsfall „Holz/Lasur“ die graue Düsenkappe 11 wählen</p>	<p></p> <p>Für den Anwendungsfall „Holz/Lack“ die schwarze Düsenkappe 12 wählen</p>	<p></p> <p>Für den Anwendungsfall „Wand“ die weiße Düsenkappe 10 wählen</p>
<p>2. </p> <p>Schritt 2: Sprühmaterialmenge einstellen</p>	<p>1-3</p> <p>Für den Anwendungsfall „Holz/Lasur“ Stufe 1, 2 oder 3 am Stellrad 4 einstellen</p>	<p>1-3</p> <p>Für den Anwendungsfall „Holz/Lack“ Stufe 1, 2 oder 3 am Stellrad 4 einstellen</p>	<p>4-5</p> <p>Für den Anwendungsfall „Wand“ Stufe 4 oder 5 am Stellrad 4 einstellen</p>
<p>3. </p> <p>Schritt 3: Luftmenge einstellen</p>	<p></p> <p>Anwendungsfall „Holz/Lasur“ an der Luftmengenregulierung 25 einstellen</p>	<p></p> <p>Anwendungsfall „Holz/Lack“ an der Luftmengenregulierung 25 einstellen</p>	<p></p> <p>Anwendungsfall „Wand“ an der Luftmengenregulierung 25 einstellen</p>

Produkt- und Leistungsbeschreibung



Lesen Sie alle Sicherheitshinweise und Anweisungen. Versäumnisse bei der Einhaltung der Sicherheitshinweise und Anweisungen können elektrischen Schlag, Brand und/oder schwere Verletzungen verursachen.

Bitte klappen Sie die Aufklappseite mit der Darstellung des Elektrowerkzeugs auf, und lassen Sie diese Seite aufgeklappt, während Sie die Betriebsanleitung lesen.

Bestimmungsgemäßer Gebrauch

Das Elektrowerkzeug ist nur bestimmt zum Sprühen von Dispersions- und Latexfarben, lösemittelhaltigen und wasserverdünnbaren Lackfarben, Lasuren, Grundierungen, Klarlacken, Beizen und Ölen (**ALLPaint**).

Das Elektrowerkzeug ist nicht geeignet zum Verarbeiten von Laugen, säurehaltigen Beschichtungsstoffen und Fassadenfarben.

Abgebildete Komponenten

Die Nummerierung der abgebildeten Komponenten bezieht sich auf die Darstellung des Elektrowerkzeuges auf den Grafiken.

- 1 **Sprühpistole**
- 2 Luftkappe
- 3 Überwurfmutter
- 4 Stellrad für Sprühmaterialmenge
- 5 Bedienschalter
- 6 Verschlussring
- 7 Behälter für Sprühmaterial
- 8 Ersatzbehälter für Sprühmaterial
- 9 Schlauchanschluss (Sprühpistole)
- 10 Düsenkappe (weiß: für Anwendung „Wand“)
- 11 Düsenkappe (grau: für Anwendung „Holz/Lasur“)
- 12 Düsenkappe (schwarz: für Anwendung „Holz/Lack“)
- 13 Einfüllsieb
- 14 Umfülleimer*
- 15 Düsennadel
- 16 Behälterdichtung
- 17 Steigrohr
- 18 Entlüftungsbohrung
- 19 Farbkanal
- 20 **Luftschlauch**
- 21 Bajonettverschluss
- 22 **Basiseinheit**
- 23 Tragegriff
- 24 Haltespange
- 25 Ein-/Austaste mit Luftmengenregulierung
- 26 Schlauchanschluss (Basiseinheit)
- 27 Zubehörfach
- 28 Reinigungsbürste
- 29 Luftfilterabdeckung
- 30 Luftfilter

***Abgebildetes oder beschriebenes Zubehör gehört nicht zum Standard-Lieferumfang. Das vollständige Zubehör finden Sie in unserem Zubehörprogramm.**

Technische Daten

Feinsprühsystem	PFS 5000E	
Sachnummer		3 603 B07 2..
Nennaufnahmeleistung	W	1200
Förderleistung	ml/min	500
Zeitaufwand für 3 m ² Farbauftrag	min	1
Volumen des Behälters für Sprühmaterial	ml	1000
Luftschlauchlänge	m	4
Gewicht entsprechend EPTA-Procedure 01/2003	kg	5,2

Schutzklasse □/II
Die Angaben gelten für eine Nennspannung [U] von 230 V. Bei abweichenden Spannungen und in länderspezifischen Ausführungen können diese Angaben variieren.

Geräusch-/Vibrationsinformation

Messwerte für Geräusch ermittelt entsprechend EN 60745 und EN 50580.

Der A-bewertete Geräuschpegel des Elektrowerkzeuges beträgt typischerweise: Schalldruckpegel 82 dB(A); Schallleistungspegel 93 dB(A). Unsicherheit K = 3 dB.

Gehörschutz tragen!

Schwingungsgesamtwerte a_h (Vektorsumme dreier Richtungen) und Unsicherheit K ermittelt entsprechend EN 60745: $a_h < 2,5 \text{ m/s}^2$, $K = 1,5 \text{ m/s}^2$.

Der in diesen Anweisungen angegebene Schwingungspegel ist entsprechend einem in EN 60745 genormten Messverfahren gemessen worden und kann für den Vergleich von Elektrowerkzeugen miteinander verwendet werden. Er eignet sich auch für eine vorläufige Einschätzung der Schwingungsbelastung.

Der angegebene Schwingungspegel repräsentiert die hauptsächlichsten Anwendungen des Elektrowerkzeuges. Wenn allerdings das Elektrowerkzeug für andere Anwendungen, mit unterschiedlichen Zubehören, mit abweichenden Einsatzwerkzeugen oder ungenügender Wartung eingesetzt wird, kann der Schwingungspegel abweichen. Dies kann die Schwingungsbelastung über den gesamten Arbeitszeitraum deutlich erhöhen.

Für eine genaue Abschätzung der Schwingungsbelastung sollten auch die Zeiten berücksichtigt werden, in denen das Gerät abgeschaltet ist oder zwar läuft, aber nicht tatsächlich im Einsatz ist. Dies kann die Schwingungsbelastung über den gesamten Arbeitszeitraum deutlich reduzieren.

Legen Sie zusätzliche Sicherheitsmaßnahmen zum Schutz des Bedieners vor der Wirkung von Schwingungen fest wie zum Beispiel: Wartung von Elektrowerkzeug und Einsatzwerkzeugen, Warmhalten der Hände, Organisation der Arbeitsabläufe.

12 | Deutsch

Konformitätserklärung **CE**

Wir erklären in alleiniger Verantwortung, dass das unter „Technische Daten“ beschriebene Produkt mit den folgenden Normen oder normativen Dokumenten übereinstimmt: EN 60745 und EN 50580 gemäß den Bestimmungen der Richtlinien 2011/65/EU, 2006/42/EG, 2004/108/EG.

Technische Unterlagen (2006/42/EG) bei:
Robert Bosch GmbH, PT/ETM9,
D-70745 Leinfelden-Echterdingen

Henk Becker Helmut Heinzelmann
Executive Vice President Head of Product Certification
Engineering PT/ETM9

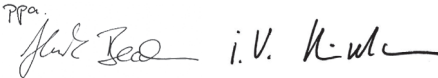
PPa.

Robert Bosch GmbH, Power Tools Division
D-70745 Leinfelden-Echterdingen
Leinfelden, 28.02.2014

Montage

- ▶ **Ziehen Sie vor allen Arbeiten am Elektrowerkzeug den Netzstecker aus der Steckdose.**
- ▶ **Stellen Sie sicher, dass Sprühpistole und Basiseinheit vollständig und mit allen Dichtelementen montiert sind.** Nur dadurch ist die Funktion und Sicherheit des Feinsprühsystems gewährleistet.

Luftschlauch anschließen (siehe Bilder A1 – A3)

- Öffnen Sie die Haltespanne **24** und rollen Sie den Luftschlauch **20** komplett von der Basiseinheit **22** ab.

Anschluss der Basiseinheit:

- Stecken Sie einen Bajonettverschluss **21** des Luftschlauchs entsprechend den Pfeilmarkierungen fest in die Aussparungen des Anschlusses **26** der Basiseinheit.
- Drehen Sie den Bajonettverschluss eine Vierteldrehung im Uhrzeigersinn.

Anschluss an der Sprühpistole:

- Stecken Sie den zweiten Bajonettverschluss **21** des Luftschlauchs entsprechend den Pfeilmarkierungen fest in die Aussparungen des Anschlusses **9** der Sprühpistole.
- Drehen Sie den Bajonettverschluss eine Vierteldrehung im Uhrzeigersinn.

Hinweis: Entfernen Sie vor dem Einfüllen von Sprühmaterial den Luftschlauch **20** (Vierteldrehung des Bajonettverschlusses **21** gegen den Uhrzeigersinn; Bajonettverschluss **21** aus dem Anschluss **9** ziehen).

Düsenkappe wechseln (siehe Bilder B1 – B2)

Das Feinsprühsystem wird mit drei Düsenkappen ausgeliefert:

	Düsenkappe 10	Düsenkappe 11	Düsenkappe 12
Farbe	weiß	grau	schwarz
Auslieferungszustand	montiert	im Zubehörfach 27 unter der Haltespanne 24	
Anwendungsfall	„Wand“	„Holz/Lasur“	„Holz/Lack“

Hinweis: Prüfen Sie vor der Auswahl der Düsenkappe das Sprühmaterial durch Umrühren. Dünneres Material (z. B. Holzfarbe) lässt sich besser mit der grauen Düsenkappe **11** oder der schwarzen Düsenkappe **12** versprühen, dickflüssigeres Material (z. B. Wandfarbe) lässt sich besser mit der weißen Düsenkappe **10** versprühen.

- Zum Wechseln der Düsenkappe schrauben Sie die Überwurfmutter **3** ab.
- Ziehen Sie die Luftkappe **2** ab.
- Schrauben Sie die montierte Düsenkappe ab.
- Öffnen Sie die Haltespanne **24** und nehmen Sie die gewünschte Düsenkappe aus dem Zubehörfach **27**.
- Schrauben Sie die gewünschte Düsenkappe auf das Gewinde in der Sprühpistole.
- Stecken Sie die Luftkappe **2** auf die Düsenkappe und ziehen Sie sie mit der Überwurfmutter **3** fest.

Betrieb

- ▶ **Ziehen Sie vor allen Arbeiten am Elektrowerkzeug den Netzstecker aus der Steckdose.**

Arbeitsvorbereitung

- ▶ **Sprüharbeiten am Rand von Gewässern oder auf benachbarten Flächen im unmittelbaren Einzugsbereich sind nicht zulässig.**

Achten Sie beim Kauf von Farben, Lacken und Sprühmitteln auf deren Umweltverträglichkeit.

Sprühfläche vorbereiten

Die Sprühfläche muss sauber, trocken und fettfrei sein.

- Rauhen Sie glatte Flächen auf und entfernen Sie danach den Schleifstaub.

Beim Einsatz können alle nicht abgedeckten Oberflächen durch den Sprühnebel verunreinigt werden. Bereiten Sie daher die Umgebung der Sprühfläche gründlich vor:

- Fußboden, Einrichtungsgegenstände, Türen, Fenster und Tür- und Fensterrahmen etc. abdecken oder abkleben.

Sprühmaterial vorbereiten



- Rühren Sie das Sprühmaterial gut durch.
- Verdünnen Sie gegebenenfalls das Sprühmaterial.

Sprühmaterial	empfohlene Verdünnung
Beizen, Öle, Lasuren, Imprägnierungen, Rostschutzgrundierungen	0 %
Lösemittel- oder wasserverdünnbare Lackfarben, Grundierungen, Heizkörperlacke, Dickschichtlasuren	0 – 5 %
Dispersionsfarbe, Latexfarbe	0 – 5 %

- ▶ **Achten Sie beim Verdünnen darauf, dass Sprühmaterial und Verdünnung zusammenpassen.** Bei Verwendung einer falschen Verdünnung können Klumpen entstehen, die die Sprühpistole verstopfen.
- ▶ **Achten Sie beim Verdünnen des Sprühmaterials darauf, dass der Flammpunkt des Gemisches nach der Verdünnung wieder über 55 °C liegt.** Das Verdünnen von z. B. lösemittelhaltigen Lacken setzt den Flammpunkt nach unten.

Sprühmaterial einfüllen (siehe Bilder C1 – C2)

Hinweis: Entfernen Sie vor dem Einfüllen von Sprühmaterial den Luftschlauch **20** (Vierteldrehung des Bajonetverschlusses **21** gegen den Uhrzeigersinn; Bajonetverschluss **21** aus dem Anschluss **9** ziehen).

- Füllen Sie gegebenenfalls bei Verwendung von großen Gebinden das Sprühmaterial in einen kleineren Umfülleimer **14** um (z. B. 10 l Wandfarbe in einen 2,5- oder 5,0-l-Leimer).
- Halten Sie mit einer Hand die Sprühpistole fest und drehen Sie mit der anderen Hand den Behälter **7** in Richtung des Öffnen-Symbols. 
- Ziehen Sie die Sprühpistole vom Behälter **7** ab.
- Falls Sie bereits angebrochenes Sprühmaterial verwenden, legen Sie das gründlich gereinigte Einfüllsieb **13** auf den Behälter **7**, um beim Einfüllen etwaige Farbklumpen zurückzuhalten.
- Füllen Sie das Sprühmaterial **maximal bis zur 1000-Markierung** in den Behälter **7**.
- Setzen Sie die Sprühpistole auf den Behälter **7** auf. Drehen Sie den Behälter **7** in Richtung des Schließen-Symbols, bis der Verschlussring **6** hörbar einrastet. 
- Führen Sie eine Probesprühung auf einer Testfläche durch. (siehe „Sprühen“, Seite 13)

Wenn Sie ein optimales Sprühbild erhalten, können Sie das Sprühen beginnen.

oder

Wenn das Sprühergebnis nicht zufriedenstellend ist oder keine Farbe austritt, gehen Sie vor wie bei „Behebung von Störungen“ auf Seite 15 beschrieben.

Inbetriebnahme

- ▶ **Beachten Sie die Netzspannung!** Die Spannung der Stromquelle muss mit den Angaben auf dem Typenschild des Elektrowerkzeuges übereinstimmen.
- ▶ **Achten Sie darauf, dass die Basiseinheit während des Betriebs keinen Staub oder andere Verschmutzungen ansaugen kann.**
- ▶ **Achten Sie darauf, dass Sie die Basiseinheit nie besprühen.**
- ▶ **Unterbrechen Sie den Sprühvorgang, wenn während des Sprühens Flüssigkeit an anderen Stellen als der vorgesehenen Düse austritt und bringen Sie die Sprühpistole wieder in ordnungsgemäßen Zustand.** Es besteht die Gefahr eines elektrischen Schlags.
- ▶ **Sprühen Sie nicht auf sich selbst, auf andere Personen oder Tiere.**

Einschalten (siehe Bild D)

Um Energie zu sparen, schalten Sie das Feinsprühsystem nur ein, wenn Sie es benutzen.

- Überprüfen Sie, ob die richtige Düsenkappe montiert ist (siehe „Düsenkappe wechseln“, Seite 12).
- Stecken Sie den Netzstecker in die Steckdose.

- Nehmen Sie die Sprühpistole in die Hand und richten Sie sie auf die Sprühfläche.
- Drücken Sie zum Einschalten auf die Ein-Austaste **25**.
- Stellen Sie zum Regulieren der Luftmenge die Ein-Austaste **25** auf den gewünschten Anwendungsfall (siehe auch „Luftmenge einstellen“, Seite 14).
- Drücken Sie den Bedienschalter **5** an der Sprühpistole.

Hinweis: Wenn die Basiseinheit eingeschaltet ist, strömt an der Düse immer Luft aus.

Ausschalten

- Lassen Sie den Bedienschalter **5** los und drücken Sie zum Ausschalten auf die Ein-Austaste **25**.
- Ziehen Sie den Netzstecker aus der Steckdose.

Arbeitshinweise**Sprühen (siehe Bilder E – H)**

Hinweis: Beachten Sie die Windrichtung, wenn Sie das Elektrowerkzeug im Freien benutzen.

- Führen Sie zuerst eine Probesprühung durch und stellen Sie das Sprühbild und die Sprühmaterialmenge entsprechend dem Sprühmaterial ein. (Einstellungen siehe nachfolgende Abschnitte)
- Halten Sie die Sprühpistole unbedingt in einem gleichmäßigen Abstand von 20 – 25 cm senkrecht zum Sprühobjekt.
- Beginnen Sie den Sprühvorgang außerhalb der Sprühfläche.
- Bewegen Sie die Sprühpistole je nach Sprühbild-Einstellung gleichmäßig quer oder auf und ab. Eine gleichmäßige Oberflächenqualität entsteht, wenn sich die Bahnen um 4 – 5 cm überlappen.
- Bei Sprüharbeiten an liegenden Objekten oder bei Sprüharbeiten über Kopf halten Sie die Sprühpistole leicht schräg und bewegen sich nach hinten von der besprühten Fläche weg.
- **Stolpergefahr! Achten Sie auf mögliche Hindernisse im Raum.**
- Vermeiden Sie Unterbrechungen innerhalb der Sprühfläche.

Eine gleichmäßige Führung der Sprühpistole ergibt eine einheitliche Oberflächenqualität.

Ein ungleichmäßiger Abstand und Sprühwinkel führt zu starker Farbnebelbildung und damit zu einer ungleichmäßigen Oberfläche.

- Beenden Sie den Sprühvorgang außerhalb der Sprühfläche.

Sprühen Sie den Behälter für das Sprühmaterial nie ganz leer. Wenn das Steigrohr nicht mehr in das Sprühmaterial taucht, bricht der Sprühstrahl ab und eine uneinheitliche Oberfläche entsteht.





Wenn sich Sprühmaterial an der Luftkappe **2** oder der Düsenkappe abgelagert, reinigen Sie die Bauteile mit der mitgelieferten Reinigungsbürste **28**.

14 | Deutsch

Sprühbild einstellen (siehe Bild I)

► **Betätigen Sie nie den Bedienschalter 5, während Sie die Luftkappe 2 einstellen.**



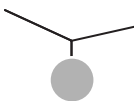

- Drehen sie die Luftkappe 2 in die gewünschte Position.

Luftkappe	Sprühstrahl	Anwendung
		senkrechter Flachstrahl für horizontale Arbeitsrichtung
		waagrechter Flachstrahl für vertikale Arbeitsrichtung
		Rundstrahl für Ecken, Kanten und schwer zugängliche Stellen

Sprühmaterialmenge einstellen (siehe Bild J)

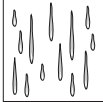
(PAINTVolume)

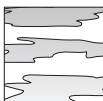
- Drehen Sie das Stellrad 4, um die gewünschte Sprühmaterialmenge einzustellen:
Stufen **1/2/3**: Anwendung „Holz/Lasur/Lack“,
Stufen **4/5**: Anwendung „Wand“.

Sprühmaterialmenge	Einstellung
Zu viel Sprühmaterial auf der Sprühfläche: 	Die Sprühmaterialmenge muss verringert werden. – Stellen Sie eine Stufe weniger ein. 
Zu wenig Sprühmaterial auf der Sprühfläche: 	Die Sprühmaterialmenge muss erhöht werden. – Stellen Sie eine Stufe mehr ein. 

Luftmenge einstellen (siehe Bild D)

(AIRVolume)

- Stellen Sie durch Drehen der Luftmengenregulierung 25 den passenden Anwendungsfall ein, um die richtige Luftmenge und den Druck für das verwendete Sprühmaterial einzustellen.

Anwendungsfälle einstellen

dünnflüssiges Sprühmaterial dickflüssiges Sprühmaterial

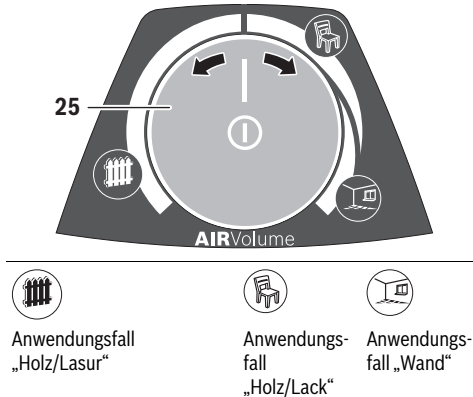

Anwendungsfall „Holz/Lasur“

Anwendungsfall „Holz/Lack“

Anwendungsfall „Wand“

Innerhalb eines Anwendungsfalles kann die Luftmenge und der Druck stufenlos reguliert werden.

Zu starker Farnebel:

Die Luftmenge muss verringert werden.

- Drehen Sie die Luftmengenregulierung 25 nach links.

Zu grobe Zerstäubung:

Die Luftmenge muss erhöht werden.

- Drehen Sie die Luftmengenregulierung 25 nach rechts.

Arbeitspausen und Transport (siehe Bilder K – L)

Zum einfachen Transport des Feinsprühsystems ist an der Basiseinheit ein Tragegriff 23 angebracht.

An der Unterseite der Basiseinheit 22 sind Rollen angebracht. Während des Arbeitens können Sie die Basiseinheit am Luftschlauch 20 hinter sich herziehen.

In Arbeitspausen kann die Sprühpistole 1 auf einer ebenen Arbeitsfläche abgestellt werden. Es kann kein Sprühmaterial auslaufen.

- **Stellen Sie die mit Sprühmaterial befüllte Sprühpistole immer aufrecht auf eine ebene Fläche.** Aus einer liegenden Sprühpistole kann Sprühmaterial auslaufen.

Wartung und Service**Wartung und Reinigung**

- **Ziehen Sie vor allen Arbeiten am Elektrowerkzeug den Netzstecker aus der Steckdose.**

- **Reinigen Sie gründlich nach jedem Gebrauch die Einzelteile des Feinsprühsystems, besonders alle farbführenden Bauteile.** Eine sachgemäße Reinigung ist Voraussetzung für den einwandfreien und sicheren Betrieb der Sprühpistole. Bei fehlender oder unsachgemäßer Reinigung werden keine Gewährleistungsansprüche übernommen.

Wenn ein Ersatz der Anschlussleitung erforderlich ist, dann ist dies von Bosch oder einer autorisierten Kundendienststelle für Bosch-Elektrowerkzeuge auszuführen, um Sicherheitsgefährdungen zu vermeiden.

Reinigung (siehe Bild M)

Reinigen Sie die Sprühpistole und den Behälter für das Sprühmaterial immer mit dem entsprechenden Verdünnungsmittel (Lösemittel oder Wasser) für das verwendete Sprühmaterial.

Reinigen Sie die Düsen- und Luftbohrungen der Sprühpistole niemals mit spitzen Gegenständen.

- Schalten Sie die Basiseinheit **22** aus.
- Entfernen Sie sowohl von der Basiseinheit **22** als auch von der Sprühpistole **1** den Luftschlauch **20** (Vierteldrehung des Bajonettverschlusses **21** gegen den Uhrzeigersinn; Bajonettverschluss **21** aus dem Anschluss **9/26** ziehen).
- Reinigen Sie die Basiseinheit gegebenenfalls mit einem mit Verdünnungsmittel befeuchteten Tuch und entfernen Sie anschließend die Basiseinheit **22** und den Luftschlauch **20** aus der unmittelbaren Reinigungsumgebung.
- Drücken Sie den Bedienschalter **5** der Sprühpistole, damit das Sprühmaterial in den Behälter zurücklaufen kann.
- Schrauben Sie den Behälter **7** ab und leeren Sie das restliche Sprühmaterial zurück zum Original-Sprühmaterial.
- Füllen Sie den Behälter **7** zur Hälfte mit dem Verdünnungsmittel (Lösemittel oder Wasser) und befestigen Sie ihn wieder an der Sprühpistole **1**.
- Schütteln Sie die Sprühpistole mehrmals.
- Schrauben Sie den Behälter **7** ab und entleeren Sie den Behälter vollständig in eine leere Materialdose.
- Demontieren Sie die Überwurfmutter **3**, die Luftkappe **2**, die verwendete Düsenkappe **10/11/12** und das Steigrohr **17** mit der Behälterdichtung **16**.
- Reinigen Sie in einem Eimer mit Verdünnungsmittel alle farbführenden Teile mit der Reinigungsbürste **28** oder einer handelsüblichen Spülbürste.
- Reinigen Sie auch den Farbkanal **19** der Sprühpistole **1**.
- Kontrollieren Sie, ob das Steigrohr **17** mit der Behälterdichtung **16** frei von Sprühmaterial und unbeschädigt ist. Reinigen Sie bei Bedarf die Behälterdichtung **16** nochmals mit Verdünnungsmittel.

Reinigen Sie die Entlüftungsbohrung **18** mit der Reinigungsbürste **28**.

- Reinigen Sie den Behälter und die Sprühpistole außen mit einem mit Verdünnungsmittel befeuchteten Tuch.
- Reinigen Sie bei Bedarf das Einfüllsieb **13** gründlich mit Verdünnungsmittel.
- Lassen Sie vor dem Zusammenbau alle Teile sorgfältig trocknen.
- Montieren Sie das Feinsprühsystem wieder in umgekehrter Reihenfolge.

Luftfilter reinigen (siehe Bild N)

Der Luftfilter **30** muss gelegentlich gereinigt werden. Ist der Luftfilter stark verschmutzt, muss er gewechselt werden.

- Öffnen Sie die Luftfilterabdeckung **29**.
- Entnehmen Sie den Luftfilter **30**.
- Leichte Verschmutzung:
Klopfen Sie den Luftfilter **30** aus.
oder
Starke Verschmutzung:
Reinigen Sie den Luftfilter **30** unter fließendem Wasser und lassen Sie ihn anschließend gut trocknen, um Schimmelbildung zu vermeiden.
oder
Wechseln Sie den Luftfilter **30** aus.
- Setzen Sie den Luftfilter wieder ein.
- Schließen Sie die Luftfilterabdeckung **29** wieder.

Materialentsorgung



Verdünnungsmittel und Sprühmaterialreste müssen umweltgerecht entsorgt werden. Beachten Sie die Entsorgungshinweise des Herstellers und die örtlichen Vorschriften zur Sondermüllentsorgung.

Umweltschädliche Chemikalien dürfen nicht ins Erdreich, ins Grundwasser oder in Gewässer gelangen. Schütten Sie umweltschädliche Chemikalien nie in die Kanalisation!

Behebung von Störungen

Problem	Ursache	Abhilfe
Sprühmaterial deckt nicht richtig	Sprühmaterialmenge zu gering	Stellrad 4 Richtung Stufe 5 drehen
	Abstand zur Sprühfläche zu groß	Sprühabstand verringern
	Zu wenig Sprühmaterial auf der Sprühfläche, zu selten über die Sprühfläche gesprüht	Öfter über die Sprühfläche sprühen
	Sprühmaterial zu dickflüssig	Sprühmaterial erneut verdünnen und Probe-sprühung durchführen
Sprühmaterial verläuft nach Auftragen	Zu viel Sprühmaterial aufgetragen	Stellrad 4 Richtung Stufe 1 drehen
	Abstand zur Sprühfläche zu gering	Sprühabstand vergrößern
	Sprühmaterial zu dünnflüssig	Original-Sprühmaterial zugeben
	Zu oft über dieselbe Stelle gesprüht	Farbe abtragen und beim zweiten Sprühver-such nicht so oft über eine Stelle sprühen

16 | Deutsch

Problem	Ursache	Abhilfe
Zu grobe Zerstäubung	Sprühmaterialmenge zu hoch	Stellrad 4 Richtung Stufe 1 drehen
	Zu geringe Luftmenge	Luftmengenregulierung 25 nach rechts drehen
	Weißer Düsenkappe 10 montiert (zu großer Düsendurchmesser)	Graue Düsenkappe 11 oder schwarze Düsenkappe 12 montieren
	Düsenadel 15 verschmutzt	Düsenadel reinigen
	Sprühmaterial zu dickflüssig	Sprühmaterial erneut verdünnen und Probe-sprühung durchführen
	Luftfilter 30 stark verschmutzt	Luftfilter wechseln
Zu starker Farbnebel	Zu viel Sprühmaterial aufgetragen	Stellrad 4 Richtung Stufe 1 drehen
	Zu große Luftmenge	Luftmengenregulierung 25 nach links drehen
	Abstand zur Sprühfläche zu groß	Sprühabstand verringern
Sprühstrahl pulsiert	Zu wenig Sprühmaterial im Behälter	Sprühmaterial nachfüllen
	Entlüftungsbohrung 18 am Steigrohr 17 verstopft	Steigrohr und Entlüftungsbohrung reinigen
	Steigrohr 17 lose	Steigrohr feststecken
	Düsenkappe 10/11/12 sitzt locker	Düsenkappe 10/11/12 anziehen
	Luftfilter 30 stark verschmutzt	Luftfilter wechseln
	Sprühmaterial zu dickflüssig	Sprühmaterial erneut verdünnen und Probe-sprühung durchführen
Sprühmaterial tropft an der Düse nach	Ablagerung von Sprühmaterial an der Düse, der Düsenadel 15 und der Luftkappe 2	Düse, Düsenadel und Luftkappe reinigen
	Düse lose	Düsenkappe 10/11/12 anziehen
Aus der Düse tritt kein Sprühmaterial aus	Basiseinheit ist ausgeschaltet	Ein-Austaste 25 drücken
	Kein Druckaufbau im Behälter 7	Behälter 7 in Richtung des Schließen-Symbols drehen bis der Verschlussring 6 hörbar einrastet  
	Steigrohr 17 lose	Steigrohr feststecken
	Düsenadel 15 verstopft	Düsenadel reinigen
	Steigrohr 17 verstopft	Steigrohr reinigen
	Entlüftungsbohrung 18 am Steigrohr 17 verstopft	Steigrohr und Entlüftungsbohrung reinigen
	Behälterdichtung 16 fehlt oder ist beschädigt	(neue) Behälterdichtung über das Steigrohr in die Nut schieben
	Sprühmaterial zu dickflüssig	Sprühmaterial erneut verdünnen und Probe-sprühung durchführen
	Sprühmaterial verschmutzt (Farbklumpen)	Sprühpistole komplett entleeren und reinigen; Sprühmaterial beim Befüllen durch Einfüllsieb gießen

Kundendienst und Anwendungsberatung

Geben Sie bei allen Rückfragen und Ersatzteilbestellungen bitte unbedingt die 10-stellige Sachnummer laut Typenschild des Feinsprühsystems an.

Der Kundendienst beantwortet Ihre Fragen zu Reparatur und Wartung Ihres Produkts sowie zu Ersatzteilen. Explosionszeichnungen und Informationen zu Ersatzteilen finden Sie auch unter:

www.bosch-pt.com

Das Bosch-Anwendungsberatungs-Team hilft Ihnen gerne bei Fragen zu unseren Produkten und deren Zubehör.

www.bosch-do-it.de, das Internetportal für Heimwerker und Gartenfreunde.

www.1-2-do.com

In der Heimwerker-Community 1-2-do.com können Sie Produkttester werden, Ideen sammeln oder sich mit anderen Heimwerkern austauschen.

www.dha.de, das komplette Service-Angebot der Deutschen Heimwerker Akademie.

Deutschland

Robert Bosch GmbH

Servicezentrum Elektrowerkzeuge

Zur Luhne 2

37589 Kalefeld – Willershausen

Unter www.bosch-pt.com können Sie online Ersatzteile bestellen oder Reparaturen anmelden.

Kundendienst: Tel.: (0711) 40040480

Fax: (0711) 40040481

E-Mail: Servicezentrum.Elektrowerkzeuge@de.bosch.com

Anwendungsberatung: Tel.: (0711) 40040480

Fax: (0711) 40040482

E-Mail: Anwendungsberatung.pt@de.bosch.com

Österreich

Unter www.bosch-pt.at können Sie online Ersatzteile bestellen.

Tel.: (01) 797222010

Fax: (01) 797222011

E-Mail: service.elektrowerkzeuge@at.bosch.com

Schweiz

Tel.: (044) 8471511

Fax: (044) 8471551

E-Mail: Aftersales.Service@de.bosch.com

Luxemburg

Tel.: +32 2 588 0589

Fax: +32 2 588 0595

E-Mail: outillage.gereedschap@be.bosch.com

Entsorgung

Sprühpistole, Elektroeinheit, Zubehör und Verpackungen sollen einer umweltgerechten Wiederverwertung zugeführt werden.

Werfen Sie Elektrowerkzeuge nicht in den Hausmüll!

Nur für EU-Länder:



Gemäß der Europäischen Richtlinie 2012/19/EU über Elektro- und Elektronik-Altgeräte und ihrer Umsetzung in nationales Recht müssen nicht mehr gebrauchsfähige Elektrowerkzeuge getrennt gesammelt und einer umweltgerechten Wiederverwertung zugeführt werden.

Änderungen vorbehalten.

English

Safety Notes

General Power Tool Safety Warnings

⚠ WARNING Read all safety warnings and all instructions. Failure to follow the warnings and instructions may result in electric shock, fire and/or serious injury.

Save all warnings and instructions for future reference.

The term "power tool" in the warnings refers to your mains-operated (corded) power tool or battery-operated (cordless) power tool.

Work area safety

- ▶ **Keep work area clean and well lit.** Cluttered or dark areas invite accidents.
- ▶ **Do not operate power tools in explosive atmospheres, such as in the presence of flammable liquids, gases or dust.** Power tools create sparks which may ignite the dust or fumes.
- ▶ **Keep children and bystanders away while operating a power tool.** Distractions can cause you to lose control.

Electrical safety

- ▶ **Power tool plugs must match the outlet. Never modify the plug in any way. Do not use any adapter plugs with earthed (grounded) power tools.** Unmodified plugs and matching outlets will reduce risk of electric shock.
- ▶ **Avoid body contact with earthed or grounded surfaces, such as pipes, radiators, ranges and refrigerators.** There is an increased risk of electric shock if your body is earthed or grounded.
- ▶ **Do not expose power tools to rain or wet conditions.** Water entering a power tool will increase the risk of electric shock.
- ▶ **Do not abuse the cord. Never use the cord for carrying, pulling or unplugging the power tool. Keep cord away from heat, oil, sharp edges and moving parts.** Damaged or entangled cords increase the risk of electric shock.
- ▶ **When operating a power tool outdoors, use an extension cord suitable for outdoor use.** Use of a cord suitable for outdoor use reduces the risk of electric shock.
- ▶ **If operating a power tool in a damp location is unavoidable, use a residual current device (RCD) protected supply.** Use of an RCD reduces the risk of electric shock.

Personal safety

- ▶ **Stay alert, watch what you are doing and use common sense when operating a power tool. Do not use a power tool while you are tired or under the influence of drugs, alcohol or medication.** A moment of inattention while operating power tools may result in serious personal injury.

- ▶ **Use personal protective equipment. Always wear eye protection.** Protective equipment such as dust mask, non-skid safety shoes, hard hat, or hearing protection used for appropriate conditions will reduce personal injuries.
- ▶ **Prevent unintentional starting. Ensure the switch is in the off-position before connecting to power source and/or battery pack, picking up or carrying the tool.** Carrying power tools with your finger on the switch or energising power tools that have the switch on invites accidents.
- ▶ **Remove any adjusting key or wrench before turning the power tool on.** A wrench or a key left attached to a rotating part of the power tool may result in personal injury.
- ▶ **Do not overreach. Keep proper footing and balance at all times.** This enables better control of the power tool in unexpected situations.
- ▶ **Dress properly. Do not wear loose clothing or jewellery. Keep your hair, clothing and gloves away from moving parts.** Loose clothes, jewellery or long hair can be caught in moving parts.
- ▶ **If devices are provided for the connection of dust extraction and collection facilities, ensure these are connected and properly used.** Use of dust collection can reduce dust-related hazards.

Power tool use and care

- ▶ **Do not force the power tool. Use the correct power tool for your application.** The correct power tool will do the job better and safer at the rate for which it was designed.
- ▶ **Do not use the power tool if the switch does not turn it on and off.** Any power tool that cannot be controlled with the switch is dangerous and must be repaired.
- ▶ **Disconnect the plug from the power source and/or the battery pack from the power tool before making any adjustments, changing accessories, or storing power tools.** Such preventive safety measures reduce the risk of starting the power tool accidentally.
- ▶ **Store idle power tools out of the reach of children and do not allow persons unfamiliar with the power tool or these instructions to operate the power tool.** Power tools are dangerous in the hands of untrained users.
- ▶ **Maintain power tools. Check for misalignment or binding of moving parts, breakage of parts and any other condition that may affect the power tool's operation. If damaged, have the power tool repaired before use.** Many accidents are caused by poorly maintained power tools.
- ▶ **Keep cutting tools sharp and clean.** Properly maintained cutting tools with sharp cutting edges are less likely to bind and are easier to control.
- ▶ **Use the power tool, accessories and tool bits etc. in accordance with these instructions, taking into account the working conditions and the work to be performed.** Use of the power tool for operations different from those intended could result in a hazardous situation.

Service

- ▶ **Have your power tool serviced by a qualified repair person using only identical replacement parts.** This will ensure that the safety of the power tool is maintained.

Safety Warnings for Fine-spray Systems

- ▶ **Keep area clean, well lit and free of paint or solvent containers, rags, and other flammable materials.** Spontaneous combustion may occur. Fire extinguisher equipment shall be present and working at all times.
- ▶ **Provide for good ventilation in the spraying area and for sufficient fresh air in the complete room.** Evaporating inflammable solvents create an explosive environment.
- ▶ **Do not spray and clean with materials that have a flash point of less than 55 °C. Use materials based on water, non-volatile hydrocarbons or similar materials.** Volatile evaporating solvents create an explosive environment.
- ▶ **Do not spray in the vicinity of ignition sources, such as static electricity sparks, open flames, pilot lights, hot objects, engines/motors, cigarettes and sparks from plugging in or unplugging power cords or operating switches.** Such spark sources can ignite the spraying vicinity/environment.
- ▶ **Do not spray any liquid of unknown hazard potential.** Unknown materials can create hazardous conditions.
- ▶ **Wear additional protective equipment such as appropriate protective gloves and protective masks or respirators when spraying or handling chemicals.** Wearing protective equipment for the appropriate conditions reduces the exposure to hazardous substances.



- ▶ **Be aware of possible hazards from the spray material. Observe the information on drums/tanks/tins as well as manufacturer information of the spray material, including the request to wear personal protective equipment.** The manufacturer's instructions are to be observed in order to reduce the risk of fire as well as injuries caused through toxins, carcinogens, etc.
- ▶ **Keep the plug of the mains cord and the trigger switch of the spray gun clear of paint and other fluids. Never hold the cord by its connectors to support it.** Failure to follow the instruction can lead to electric shock.

- ▶ **Supervise children.** This will ensure that children do not play with the fine-spray system.

Products sold in GB only: Your product is fitted with a BS 1363/A approved electric plug with internal fuse (ASTA approved to BS 1362).

If the plug is not suitable for your socket outlets, it should be cut off and an appropriate plug fitted in its place by an authorised customer service agent. The replacement plug should have the same fuse rating as the original plug.

The severed plug must be disposed of to avoid a possible shock hazard and should never be inserted into a mains socket elsewhere.

Products sold in AUS and NZ only: Use a residual current device (RCD) with a rated residual current of 30 mA or less.

Symbols

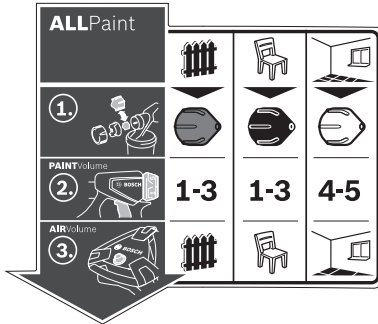

The sticker regarding operation of the fine-spray system is located on the base station. The correct interpretation of the symbols helps you operate the fine-spray system better and more safely.

Symbols and their meaning

Detailed description

ALLPaint			Detailed description	
			See "Intended Use", page 21.	
The fine-spray system is suitable for glazes and lacquers and for wall paints.	"Wood/glaze" application: Spraying glazes, primers and wood stains	"Wood/lacquer" application: Spraying solvent-based and water-dilutable lacquers, clear lacquers and oils	"Wall" application: Spraying emulsion and latex paints	
				See "Changing the Nozzle Cap", page 22.
Step 1: Choose the correct nozzle cap	Choose the grey nozzle cap 11 for a "wood/glaze" application	Choose the black nozzle cap 12 for a "wood/lacquer" application	Choose the white nozzle cap 10 for a "wall" application	
	1-3	1-3	4-5	See "Adjusting the Spraying Capacity", page 23.
Step 2: Set the spraying capacity	Select setting 1, 2 or 3 on the thumbwheel 4 for a "wood/glaze" application	Select setting 1, 2 or 3 on the thumbwheel 4 for a "wood/lacquer" application	Select setting 4 or 5 on the thumbwheel 4 for a "wall" application	
				See "Adjusting the Air Flow", page 24.
Step 3: Set the air flow	Set "wood/glaze" application at the air flow control 25	Set "wood/lacquer" application at the air flow control 25	Set "wall" application at the air flow control 25	

Product Description and Specifications



Read all safety warnings and all instructions. Failure to follow the warnings and instructions may result in electric shock, fire and/or serious injury.

While reading the operating instructions, unfold the graphics page for the machine and leave it open.

Intended Use

The power tool is only intended for spraying emulsion and latex paints, solvent-based and water-dilutable lacquers, glazes, primers, clear lacquers, wood stains and oils (**ALL**Paint).

The power tool is not suitable for spraying caustic solutions, acidic coating materials and house paints.

Product Features

The numbering of the components shown refers to the representation of the power tool on the graphic pages.

- 1 **Spray gun**
- 2 Air cap
- 3 Union nut
- 4 Thumbwheel for spraying capacity
- 5 Trigger switch
- 6 Lock ring
- 7 Container for spray material
- 8 Spare container for spray material
- 9 Hose port (spray gun)
- 10 Nozzle cap (white: for a "wall" application)
- 11 Nozzle cap (grey: for a "wood/glaze" application)
- 12 Nozzle cap (black: for a "wood/lacquer" application)
- 13 Filling sieve
- 14 Transfer bucket*
- 15 Nozzle needle
- 16 Container seal
- 17 Suction tube
- 18 Ventilation hole
- 19 Paint channel
- 20 **Air hose**
- 21 Bayonet lock
- 22 **Base unit**
- 23 Carrying handle
- 24 Holding clamp
- 25 On/off button with air flow control
- 26 Hose connection (base unit)
- 27 Accessory compartment
- 28 Cleaning brush
- 29 Air filter cover
- 30 Air filter

*Accessories shown or described are not part of the standard delivery scope of the product. A complete overview of accessories can be found in our accessories program.

Technical Data

Fine-spray System	PFS 5000E	
Article number	3 603 B07 2..	
Rated power input	W	1200
Spraying capacity	ml/min	500
Required time for application of paint on 3 m ²	min	1
Container capacity for spray material	ml	1000
Length of air hose	m	4
Weight according to EPTA-Procedure 01/2003	kg	5.2
Protection class	□/II	

The values given are valid for a nominal voltage [U] of 230 V. For different voltages and models for specific countries, these values can vary.

Noise/Vibration Information

Measured sound values determined according to EN 60745 and EN 50580.

Typically the A-weighted noise levels of the product are: Sound pressure level 82 dB(A); Sound power level 93 dB(A). Uncertainty K = 3 dB.

Wear hearing protection!

Vibration total values a_h (triax vector sum) and uncertainty K determined according to EN 60745:
 $a_h < 2,5 \text{ m/s}^2$, $K = 1,5 \text{ m/s}^2$.

The vibration level given in this information sheet has been measured in accordance with a standardised test given in EN 60745 and may be used to compare one tool with another. It may be used for a preliminary assessment of exposure. The declared vibration emission level represents the main applications of the tool. However if the tool is used for different applications, with different accessories or insertion tools or is poorly maintained, the vibration emission may differ. This may significantly increase the exposure level over the total working period.

An estimation of the level of exposure to vibration should also take into account the times when the tool is switched off or when it is running but not actually doing the job. This may significantly reduce the exposure level over the total working period.

Identify additional safety measures to protect the operator from the effects of vibration such as: maintain the tool and the accessories, keep the hands warm, organisation of work patterns.

Declaration of Conformity **CE**



We declare under our sole responsibility that the product described under "Technical Data" is in conformity with the following standards or standardization documents: EN 60745 and EN 50580 according to the provisions of the directives 2011/65/EU, 2006/42/EC, 2004/108/EC.

Technical file (2006/42/EC) at:
 Robert Bosch GmbH, PT/ETM9,
 D-70745 Leinfelden-Echterdingen

22 | English

Henk Becker
Executive Vice President
Engineering

Helmut Heinzelmann
Head of Product Certification
PT/ETM9

PPA
 i.V. 

Robert Bosch GmbH, Power Tools Division
D-70745 Leinfelden-Echterdingen
Leinfelden, 28.02.2014

Assembly

- ▶ **Before any work on the machine itself, pull the mains plug.**
- ▶ **Ensure that the spray gun and base unit are assembled completely and with all seals.** Only this will ensure the function and safety of the fine-spray system.

Connecting the Air Hose (see figures A1 – A3)

- Open the holding clamp **24** and unwind the air hose **20** completely from the base unit **22**.

Connecting the base unit:

- Insert a bayonet lock **21** of the air hose securely into the slots in the base unit port **26** according to the arrow marks.
- Turn the bayonet lock a quarter turn clockwise.

Connecting to the spray gun:

- Insert the second bayonet lock **21** of the air hose securely into the slots in the spray gun port **9** according to the arrow marks.
- Turn the bayonet lock a quarter turn clockwise.

Note: Remove the air hose **20** before pouring in spray material (quarter turn of the bayonet lock **21** counterclockwise; pull the bayonet lock **21** out of the port **9**).

Changing the Nozzle Cap (see figures B1 – B2)

The fine-spray system is supplied with three nozzle caps:

	Nozzle cap 10	Nozzle cap 11	Nozzle cap 12
Colour	white	grey	black
Delivery condition	Mounted	In the accessory compartment 27 under the holding clamp 24	
Application	“Wall”	“Wood/glaze”	“Wood/lacquer”

Note: Check the spray material by stirring it before selecting the nozzle cap. Thinner-viscosity material (e.g. wood paint) can be sprayed better with the grey nozzle cap **11** or the black nozzle cap **12**, whereas thicker-viscosity material (e.g. wall paint) can be sprayed better with the white nozzle cap **10**.

- To change the nozzle cap, unscrew the union nut **3**.
- Pull off the air cap **2**.
- Unscrew the mounted nozzle cap.
- Open the holding clamp **24** and take the required nozzle cap out of the accessory compartment **27**.
- Screw the required nozzle cap onto the thread in the spray gun.
- Put the air cap **2** on the nozzle cap and tighten it with the union nut **3**.

Operation

- ▶ **Before any work on the machine itself, pull the mains plug.**

Preparing for Operation

- ▶ **Spraying on the sides of water bodies (lakes, rivers, etc.) or neighbouring surfaces in the direct catchment area is not permitted.**

When purchasing paint, varnish and spray material, pay attention to their environmental compatibility.

Preparing the Spray Surface

The spray surface must be clean, dry and grease-free.

- Roughen smooth surfaces and then remove the sanding dust.

When spraying, all non-covered surfaces can be soiled by the spray mist. Therefore, thoroughly prepare the area around the surface to be sprayed:

- Cover or mask off floors, furnishings, doors, windows as well as door and window frames, etc.

Preparing the Spray Material

- Stir the spray material thoroughly.
- Dilute the spray material if necessary.

Spray material	Recommended dilution
Wood stains, oils, glazes, impregnations, anti-rust primers	0 %
Solvent-dilutable or water-dilutable lacquers, primers, radiator lacquers, thick-coat glazes	0 – 5 %
Emulsion paint, latex paint	0 – 5 %

- ▶ **When diluting, pay attention that the spray material and the diluting agent correspond.** When using a faulty diluting agent, lumps can develop that can lead to clogging of the spray gun.
- ▶ **When diluting the spray material, make sure that the flash point of the mixture is above 55 °C again after diluting.** Diluting e.g. solvent-based lacquers lowers the flash point.

Filling in Spray Material (see figures C1 – C2)

Note: Remove the air hose **20** before pouring in spray material (quarter turn of the bayonet lock **21** counterclockwise; pull the bayonet lock **21** out of the port **9**).

- When using large buckets, pour the spray material into a smaller transfer bucket **14** if necessary (e.g. 10-l wall paint into an empty 2.5 or 5.0-l bucket).
- Hold the spray gun in place with one hand and use the other hand to turn the container **7** towards the open symbol. 
- Pull the spray gun off the container **7**.
- If you are using already opened spray material, place the thoroughly cleaned filling sieve **13** on the container **7** to hold back any lumps of paint when pouring in.

- Pour the spray material into the container **7 up to no more than the 1000 mark**.
- Put the spray gun on the container **7**. Turn the container **7** towards the close symbol until you hear the lock ring **6** engage. 
- Carry out a test-spray run on a test surface. (see "Spraying", page 23)

When the spraying pattern is perfect, start the spray job.
or

When the spraying result is not satisfactory or when no paint comes out, please continue as described under "Correction of Malfunctions" on page 25.

Starting Operation

- ▶ **Observe the mains voltage!** The voltage of the power source must correspond with the data on the type plate of the machine.
- ▶ **Pay attention that the base unit cannot draw in dust or other contamination during operation.**
- ▶ **Make sure never to spray on the base unit.**
- ▶ **Stop spraying if fluid escapes from places other than the intended nozzle during spraying, and restore the spray gun to its proper condition.** There is a risk of electric shock.
- ▶ **Do not direct the fine-spray system against yourself, other persons or animals.**

Switching On (see figure D)

To save energy, only switch the fine-spray system on when you are using it.

- Check whether the correct nozzle cap is mounted (see "Changing the Nozzle Cap", page 22).
- Plug the mains plug into a socket outlet.
- Grasp the spray gun by the handle and point it at the spray surface.
- Switch on by pressing the on/off button **25**.
- Set the on/off button **25** to the required application to regulate the air flow (see also "Adjusting the Air Flow", page 24).
- Pull the trigger switch **5** on the spray gun.

Note: When the base unit is switched on, air always flows out at the nozzle.

Switching Off

- Let go of the trigger switch **5** and switch off by pressing the on/off button **25**.
- Pull the mains plug from the socket outlet.

Working Advice

Spraying (see figures E – H)

Note: Observe the wind direction when operating the power tool outdoors.

- Firstly, carry out a test-spray run and adjust the spray pattern and the spray material quantity according to the spray material. (For adjustments, see the following sections)
- Be absolutely sure to hold the spray gun at a consistent distance of 20 – 25 cm perpendicular to the spray object.

- Begin the spraying procedure outside the target area.
- Move the spray gun evenly cross-wise or up-and-down, depending on the spray pattern setting.
An even surface quality is achieved when the paths overlap by 4 – 5 cm.
- When spraying horizontal objects or spraying overhead, hold the spray gun at a slight angle and back away from the sprayed surface.

Risk of stumbling! Pay attention to possible obstacles in the room.

- Avoid interruptions within the spray surface.

Guiding the spray gun evenly will provide uniform surface quality.

Non-uniform clearance and spray angle lead to heavy formation of paint mist and thus to an uneven surface.

- End the spraying procedure outside the target area.







Never completely empty the container for the spray material by spraying. If the suction tube is no longer immersed in the spray material, the spray jet will be interrupted and this will result in an inconsistent surface.

If spray material settles on the air cap **2** or the nozzle cap, clean the components with the supplied cleaning brush **28**.

Adjusting the Spray Pattern (see figure I)

- ▶ **Never actuate the trigger switch 5 while adjusting the air cap 2.**

- Turn the air cap **2** to the requested position.

Air cap	Spray jet pattern	Application
		Vertical flat jet for horizontal working direction
		Horizontal flat jet for vertical working direction
		Round jet for corners, edges and hard to reach locations

Adjusting the Spraying Capacity (see figure J)

(PAINT)Volume)

- Turn the thumbwheel **4** to set the required spraying capacity:
Settings **1/2/3**: "wood/glaze/lacquer" application,
Settings **4/5**: "wall" application.

24 | English

Spraying capacity

Too much material on target area:

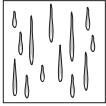

Not enough material on target area:

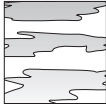
**Adjustment**

The spraying capacity must be reduced.

- Turn down by one setting.

The spraying capacity must be increased.

- Turn up by one setting.

Adjusting the Air Flow (see figure D)

(AIRVolume)

- Turn the air flow control **25** to select the appropriate application in order to set the correct air flow and pressure for the spray material used.

Setting the Applications

Thin-viscosity spray material Thick-viscosity spray material

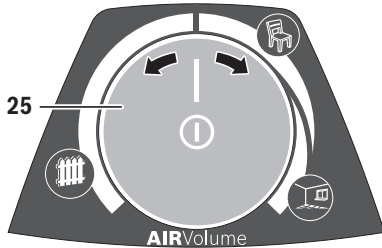

“Wood/glaze application”



“Wood/
lacquer”
application



“Wall”
application

The air flow and pressure can be steplessly adjusted within an application.

Too much fog of coating material:

The air flow must be reduced.

- Turn the air flow control **25** to the left.

Atomisation too coarse:

The air flow must be increased.

- Turn the air flow control **25** to the right.

Work Breaks and Transport (see figures K – L)

A carrying handle **23** is fitted to the base unit to enable easy transport of the fine-spray system.

Wheels are fitted to the bottom of the base unit **22**. You can pull the base unit behind you by the air hose **20** during work.

The spray gun **1** can be put down on a flat work surface during breaks. No spray material can leak out.

- ▶ **Always put the spray gun upright on a flat surface when it is filled with spray material.** Spray material can leak out from a spray gun if it is lying down.

Maintenance and Service**Maintenance and Cleaning**

- ▶ **Before any work on the machine itself, pull the mains plug.**
- ▶ **Thoroughly clean the individual parts of the fine-spray system after each use, especially all paint-carrying components.** Proper cleaning is a prerequisite for faultless and safe operation of the spray gun. No warranty claims will be accepted if cleaning has not been done at all or has not been done properly.

If the replacement of the supply cord is necessary, this has to be done by Bosch or an authorized Bosch service agent in order to avoid a safety hazard.

Cleaning (see figure M)

Always clean the spray gun and the container with the respective diluting agent (paint thinner or water) for the spray material being used.

Never clean the nozzle and air holes in the spray gun with pointed objects.

- Switch the base unit **22** off.
- Remove the air hose **20** both from the base unit **22** and from the spray gun **1** (quarter turn of the bayonet lock **21** counterclockwise; pull the bayonet lock **21** out of the port **9/26**).
- Clean the base unit if necessary with a cloth moistened with diluting agent and then remove the base unit **22** and the air hose **20** from the immediate cleaning environment.
- Press the trigger switch **5** on the spray gun so that the spray material can flow back into the container.
- Unscrew the container **7** and empty the remaining spray material back into the original spray material.
- Fill the container **7** halfway with the diluting agent (solvent or water) and fit it to the spray gun **1** again.
- Shake the spray gun several times.
- Unscrew the container **7** and empty the container completely into an empty material tin.
- Remove the union nut **3**, the air cap **2**, the nozzle cap used **10/11/12** and the suction tube **17** with the container seal **16**.
- Clean all paint-carrying parts in a bucket with diluting agent using the cleaning brush **28** or a standard washing-up brush. Also clean the paint channel **19** of the spray gun **1**.
- Check if the suction tube **17** and the container seal **16** are free of spray material and undamaged. If required, clean the container seal **16** again with diluting agent.
- Clean the ventilation hole **18** using the cleaning brush **28**.
- Clean the outside of the container and the spray gun with a cloth moistened in paint thinner.

- If required, clean the filling sieve **13** thoroughly with diluting agent.
- Before mounting, allow all components to dry thoroughly.
- Reassemble the fine-spray system in reverse order.

Cleaning the Air Filter (see figure N)

The air filter **30** must be cleaned occasionally. The air filter must be replaced if it is heavily soiled.

- Open the air filter cover **29**.
- Remove the air filter **30**.
- Light soiling:
Tap the air filter **30** to empty it.
- or*
- Heavy soiling:
Clean the air filter **30** under running water and then leave it dry thoroughly to prevent mould from forming.

or

- Replace the air filter **30**.
- Reinsert the air filter.
- Close the air filter cover **29** again.

Material Disposal

Diluting agent and remainders of spray material must be disposed of in an environmentally-friendly manner. Observe the manufacturer's disposal information and the local regulations for disposal of hazardous waste.

Chemicals harmful to the environment may not be disposed of into soil, groundwater or bodies of water. Never pour chemicals harmful to the environment into the sewerage system!

Correction of Malfunctions

Problem	Cause	Corrective Measure
Spray material does not cover properly	Spraying capacity too low	Turn the thumbwheel 4 towards setting 5
	Clearance to target area too large	Reduce spray distance
	Not enough spray material on target area, too few spray paths sprayed over target area	Apply more spray paths over target area
	Spray material too viscous	Dilute the spray material again and carry out a test-spray run
Spray material runs off after coating	Too much spray material applied	Turn the thumbwheel 4 towards setting 1
	Clearance to target area too close	Increase spray distance
	Viscosity of spray material too low	Add original spray material
	Spray material applied too often over same spot	Remove spray material; reduce number of spray paths over same spot
Atomisation too coarse	Spraying capacity too high	Turn the thumbwheel 4 towards setting 1
	Air flow too low	Turn the air flow control 25 to the right
	White nozzle cap 10 mounted (nozzle diameter too large)	Mount the grey nozzle cap 11 or the black nozzle cap 12
	Nozzle needle 15 soiled	Clean nozzle needle
	Spray material too viscous	Dilute the spray material again and carry out a test-spray run
	Air filter 30 heavily soiled	Changing the Air Filter
Excessive paint mist	Too much spray material applied	Turn the thumbwheel 4 towards setting 1
	Air flow too high	Turn the air flow control 25 to the left
	Clearance to spray surface too large	Reduce spray distance
Spray jet pulsates	Not enough spray material in container	Refill spray material
	Ventilation hole 18 on suction tube 17 clogged	Clean the suction tube and the ventilation hole
	Suction tube 17 loose	Insert suction tube properly
	Nozzle cap 10/11/12 loose	Tighten the nozzle cap 10/11/12
	Air filter 30 heavily soiled	Changing the Air Filter
	Spray material too viscous	Dilute the spray material again and carry out a test-spray run

26 | English

Problem	Cause	Corrective Measure
Spray material drips from the nozzle	Deposit of spray material on the nozzle, the nozzle needle 15 and the air cap 2	Clean the nozzle, nozzle needle and air cap
	Nozzle loose	Tighten the nozzle cap 10/11/12
No spray material emerges from the nozzle	Base unit is switched off	Press the on/off button 25
	No pressure build-up in container 7	Turn the container 7 towards the close symbol until you hear the lock ring 6 engage 
	Suction tube 17 loose	Insert suction tube properly
	Nozzle needle 15 clogged	Clean nozzle needle
	Suction tube 17 clogged	Clean suction tube
	Ventilation hole 18 on suction tube 17 clogged	Clean the suction tube and the ventilation hole
	Container seal 16 missing or damaged	Slide a (new) container seal over the suction tube into the groove
	Spray material too viscous	Dilute the spray material again and carry out a test-spray run
	Spray material dirty (lumps of paint)	Completely empty and clean the spray gun; pour the spray material through the filling sieve when filling

After-sales Service and Application Service

In all correspondence and spare parts orders, please always include the 10-digit article number given on the type plate of the fine-spray system.

Our after-sales service responds to your questions concerning maintenance and repair of your product as well as spare parts. Exploded views and information on spare parts can also be found under:

www.bosch-pt.com

Bosch's application service team will gladly answer questions concerning our products and their accessories.

Great Britain

Robert Bosch Ltd. (B.S.C.)
P.O. Box 98
Broadwater Park
North Orbital Road
Denham
Uxbridge
UB 9 5HJ

At www.bosch-pt.co.uk you can order spare parts or arrange the collection of a product in need of servicing or repair.

Tel. Service: (0844) 7360109

E-Mail: boschservicecentre@bosch.com

Ireland

Origo Ltd.
Unit 23 Magna Drive
Magna Business Park
City West
Dublin 24

Tel. Service: (01) 4666700

Fax: (01) 4666888

Australia, New Zealand and Pacific Islands

Robert Bosch Australia Pty. Ltd.

Power Tools
Locked Bag 66
Clayton South VIC 3169
Customer Contact Center
Inside Australia:
Phone: (01300) 307044
Fax: (01300) 307045

Inside New Zealand:
Phone: (0800) 543353
Fax: (0800) 428570
Outside AU and NZ:
Phone: +61 3 95415555
www.bosch.com.au

Republic of South Africa

Customer service

Hotline: (011) 6519600

Gauteng – BSC Service Centre

35 Roper Street, New Centre
Johannesburg
Tel.: (011) 4939375
Fax: (011) 4930126
E-Mail: bsctools@icon.co.za

KZN – BSC Service Centre

Unit E, Almar Centre
143 Crompton Street
Pinetown
Tel.: (031) 7012120
Fax: (031) 7012446
E-Mail: bsc.dur@za.bosch.com

Western Cape – BSC Service Centre

Democracy Way, Prosperity Park
Milnerton
Tel.: (021) 5512577
Fax: (021) 5513223
E-Mail: bsc@zsd.co.za

Bosch Headquarters

Midrand, Gauteng
Tel.: (011) 6519600
Fax: (011) 6519880
E-Mail: rbsa-hq.pts@za.bosch.com

Disposal

Spray gun, electrical unit, accessories and packaging should be sorted for environmental-friendly recycling.

Do not dispose of power tools into household waste!

Only for EC countries:

According to the European Directive 2012/19/EU for Waste Electrical and Electronic Equipment and its implementation into national right, power tools that are no longer usable must be collected separately and disposed of in an environmentally correct manner.

Subject to change without notice.

Français

Avertissements de sécurité

Avertissements de sécurité généraux pour l'outil

⚠ AVERTISSEMENT Lire tous les avertissements de sécurité et toutes les instructions. Ne pas suivre les avertissements et instructions peut donner lieu à un choc électrique, un incendie et/ou une blessure sérieuse.

Conservé tous les avertissements et toutes les instructions pour pouvoir s'y reporter ultérieurement.

Le terme « outil » dans les avertissements fait référence à votre outil électrique alimenté par le secteur (avec cordon d'alimentation) ou votre outil fonctionnant sur batterie (sans cordon d'alimentation).

Sécurité de la zone de travail

- ▶ **Conservé la zone de travail propre et bien éclairée.** Les zones en désordre ou sombres sont propices aux accidents.
- ▶ **Ne pas faire fonctionner les outils électriques en atmosphère explosive, par exemple en présence de liquides inflammables, de gaz ou de poussières.** Les outils électriques produisent des étincelles qui peuvent enflammer les poussières ou les fumées.
- ▶ **Maintenir les enfants et les personnes présentes à l'écart pendant l'utilisation de l'outil.** Les distractions peuvent vous faire perdre le contrôle de l'outil.

Sécurité électrique

- ▶ **Il faut que les fiches de l'outil électrique soient adaptées au socle. Ne jamais modifier la fiche de quelque façon que ce soit. Ne pas utiliser d'adaptateurs avec des outils à branchement de terre.** Des fiches non modifiées et des socles adaptés réduiront le risque de choc électrique.
- ▶ **Éviter tout contact du corps avec des surfaces reliées à la terre telles que les tuyaux, les radiateurs, les cuisinières et les réfrigérateurs.** Il existe un risque accru de choc électrique si votre corps est relié à la terre.
- ▶ **Ne pas exposer les outils à la pluie ou à des conditions humides.** La pénétration d'eau à l'intérieur d'un outil augmentera le risque de choc électrique.
- ▶ **Ne pas maltraiter le cordon. Ne jamais utiliser le cordon pour porter, tirer ou débrancher l'outil. Maintenir le cordon à l'écart de la chaleur, du lubrifiant, des arêtes ou des parties en mouvement.** Les cordons endommagés ou emmêlés augmentent le risque de choc électrique.
- ▶ **Lorsqu'on utilise un outil à l'extérieur, utiliser un prolongateur adapté à l'utilisation extérieure.** L'utilisation d'un cordon adapté à l'utilisation extérieure réduit le risque de choc électrique.

- ▶ **Si l'usage d'un outil dans un emplacement humide est inévitable, utiliser une alimentation protégée par un dispositif à courant différentiel résiduel (RCD).** L'usage d'un RCD réduit le risque de choc électrique.

Sécurité des personnes

- ▶ **Rester vigilant, regarder ce que vous êtes en train de faire et faire preuve de bon sens dans l'utilisation de l'outil. Ne pas utiliser un outil lorsque vous êtes fatigué ou sous l'emprise de drogues, d'alcool ou de médicaments.** Un moment d'inattention en cours d'utilisation d'un outil peut entraîner des blessures graves des personnes.
- ▶ **Utiliser un équipement de sécurité. Toujours porter une protection pour les yeux.** Les équipements de sécurité tels que les masques contre les poussières, les chaussures de sécurité antidérapantes, les casques ou les protections acoustiques utilisés pour les conditions appropriées réduiront les blessures des personnes.
- ▶ **Éviter tout démarrage intempestif. S'assurer que l'interrupteur est en position arrêt avant de brancher l'outil au secteur et/ou au bloc de batteries, de le ramasser ou de le porter.** Porter les outils en ayant le doigt sur l'interrupteur ou brancher des outils dont l'interrupteur est en position marche est source d'accidents.
- ▶ **Retirer toute clé de réglage avant de mettre l'outil en marche.** Une clé laissée fixée sur une partie tournante de l'outil peut donner lieu à des blessures de personnes.
- ▶ **Ne pas se précipiter. Garder une position et un équilibre adaptés à tout moment.** Cela permet un meilleur contrôle de l'outil dans des situations inattendues.
- ▶ **S'habiller de manière adaptée. Ne pas porter de vêtements amples ou de bijoux. Garder les cheveux, les vêtements et les gants à distance des parties en mouvement.** Des vêtements amples, des bijoux ou les cheveux longs peuvent être pris dans des parties en mouvement.
- ▶ **Si des dispositifs sont fournis pour le raccordement d'équipements pour l'extraction et la récupération des poussières, s'assurer qu'ils sont connectés et correctement utilisés.** Utiliser des collecteurs de poussière peut réduire les risques dus aux poussières.

Utilisation et entretien de l'outil

- ▶ **Ne pas forcer l'outil. Utiliser l'outil adapté à votre application.** L'outil adapté réalisera mieux le travail et de manière plus sûre au régime pour lequel il a été construit.
- ▶ **Ne pas utiliser l'outil si l'interrupteur ne permet pas de passer de l'état de marche à arrêt et vice versa.** Tout outil qui ne peut pas être commandé par l'interrupteur est dangereux et il faut le faire réparer.
- ▶ **Débrancher la fiche de la source d'alimentation en courant et/ou le bloc de batteries de l'outil avant tout réglage, changement d'accessoires ou avant de ranger l'outil.** De telles mesures de sécurité préventives réduisent le risque de démarrage accidentel de l'outil.

- ▶ **Conserver les outils à l'arrêt hors de la portée des enfants et ne pas permettre à des personnes ne connaissant pas l'outil ou les présentes instructions de le faire fonctionner.** Les outils sont dangereux entre les mains d'utilisateurs novices.
- ▶ **Observer la maintenance de l'outil. Vérifier qu'il n'y a pas de mauvais alignement ou de blocage des parties mobiles, des pièces cassées ou toute autre condition pouvant affecter le fonctionnement de l'outil. En cas de dommages, faire réparer l'outil avant de l'utiliser.** De nombreux accidents sont dus à des outils mal entretenus.
- ▶ **Garder affûtés et propres les outils permettant de couper.** Des outils destinés à couper correctement entretenus avec des pièces coupantes tranchantes sont moins susceptibles de bloquer et sont plus faciles à contrôler.
- ▶ **Utiliser l'outil, les accessoires et les lames etc., conformément à ces instructions, en tenant compte des conditions de travail et du travail à réaliser.** L'utilisation de l'outil pour des opérations différentes de celles prévues pourrait donner lieu à des situations dangereuses.

Maintenance et entretien

- ▶ **Faire entretenir l'outil par un réparateur qualifié utilisant uniquement des pièces de rechange identiques.** Cela assurera que la sécurité de l'outil est maintenue.

Consignes de sécurité pour les systèmes de pulvérisation fine

- ▶ **Maintenir la zone de travail propre et bien éclairée et exempte de pots de peinture ou de solvants, de torchons et d'autres matériaux inflammables.** Danger possible d'auto-inflammation. Tenir à tout temps à disposition des extincteurs/des équipements et matériels de sapeurs-pompiers prêts à être mis en service.
- ▶ **Veiller à garantir une bonne aération dans la zone de pulvérisation et assez d'air frais dans le local entier.** Les solvants inflammables qui se volatilisent génèrent une ambiance explosive.
- ▶ **Pour la pulvérisation ou le nettoyage, ne pas employer de produits dont le point d'éclair est inférieur à 55 °C. Utilisez des produits à base d'eau, d'hydrocarbures peu volatils ou bien des produits similaires.** Les solvants très volatils créent une atmosphère explosive.
- ▶ **Ne pas pulvériser à proximité de sources d'allumage telles qu'étincelles d'électricité statique, feux ouverts, flammes pilotes, objets chauds, moteurs, cigarettes et étincelles générées par la connexion et déconnexion de câbles électriques ou la commande d'interrupteurs.** De tels sources d'étincelles peuvent causer un incendie dans les zones avoisinantes.
- ▶ **Ne pas pulvériser de matériaux dont vous ne savez pas s'ils présentent un danger.** Les matériaux inconnus peuvent causer des conditions dangereuses.

- ▶ **Porter en plus un équipement de protection individuelle tels que gants et masques anti-poussières ou respirateur lors de la pulvérisation ou de la manipulation de produits chimiques.** Les équipements de sécurité pour certaines conditions réduisent l'exposition des personnes aux substances dangereuses.



- ▶ **Tenir compte des dangers éventuels du produit. Tenir compte des repères sur le pot ou des informations du fabricant du produit, y compris de la nécessité de porter un équipement de protection personnel.** Respecter impérativement les indications du fabricant pour réduire le danger d'incendie ou les blessures causées par les toxiques, les carcinogènes etc.
- ▶ **Maintenir la fiche du câble de secteur et l'interrupteur du pistolet-pulvérisateur exempts de peinture et d'autres liquides. Ne jamais tenir le câble pour soutenir les connexions.** Ne pas suivre les avertissements peut donner lieu un choc électrique.
- ▶ **Ne laissez pas les enfants sans surveillance.** Veillez à ce que les enfants ne jouent pas avec le système de pulvérisation fine.

Symboles

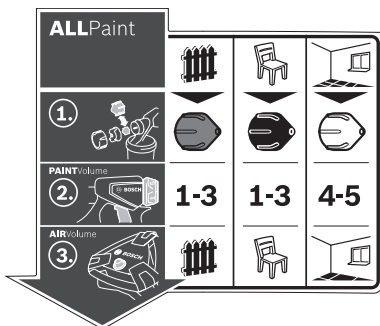

L'autocollant indiquant comment utiliser le système de pulvérisation fine se trouve sur la station de base. Bien interprétés, les symboles vous permettront d'utiliser le système de pulvérisation en toute sécurité et de façon plus rapide.

Symboles et leur signification			Description détaillée
<p>Le système de pulvérisation fine est utilisable aussi bien avec des lasures et des vernis qu'avec des peintures murales.</p>	<p>Applications de type « bois/lasure » : Pulvérisation de lasures, d'apprêts et de teintes à bois</p>	<p>Applications de type « bois/vernis » : Pulvérisation de peintures diluables à l'eau à base de solvants, de vernis et d'huiles</p>	<p>Applications de type « mur » : Pulvérisation de peintures acryliques et latex</p> <p>Voir « Utilisation conforme », page 31.</p>
<p>Étape 1 : Choisissez la buse qui convient</p>	<p>Pour les applications de type « bois/lasure », choisissez la buse grise 11</p>	<p>Pour les applications de type « bois/vernis », choisissez la buse noire 12</p>	<p>Pour les applications de type « mur », choisissez la buse blanche 10</p> <p>Voir « Remplacement de la buse », page 32.</p>
<p>Étape 2 : Réglez le débit de pulvérisation</p>	<p>Pour les applications de type « bois/lasure », réglez la molette 4 sur la position 1, 2 ou 3</p>	<p>Pour les applications de type « bois/vernis », réglez la molette 4 sur la position 1, 2 ou 3</p>	<p>Pour les applications de type « mur », réglez la molette 4 sur la position 4 ou 5</p> <p>Voir « Réglage de la quantité du produit de pulvérisation », page 34.</p>
<p>Étape 3 : Réglez le débit d'air</p>	<p>Réglez le bouton de débit d'air 25 sur « bois/lasure ».</p>	<p>Réglez le bouton de débit d'air 25 sur « bois/vernis ».</p>	<p>Réglez le bouton de débit d'air 25 sur « mur ».</p> <p>Voir « Réglage du débit d'air », page 34.</p>

Description et performances du produit



Il est impératif de lire toutes les consignes de sécurité et toutes les instructions. Le non-respect des avertissements et instructions indiqués ci-après peut conduire à une électrocution, un incendie et/ou de graves blessures.

Dépliez le volet sur lequel l'appareil est représenté de manière graphique. Laissez le volet déplié pendant la lecture de la présente notice d'utilisation.

Utilisation conforme

L'outil électroportatif n'est conçu que pour la pulvérisation de peintures diluables à l'eau à base de solvants, de lasures, d'apprêts, de vernis, de teintes à bois et d'huiles (ALLPaint).

L'outil électroportatif n'est pas conçu pour la pulvérisation de produits basiques, de produits de revêtement acides et de peintures de façade.

Éléments de l'appareil

La numérotation des éléments de l'appareil se réfère à la représentation de l'outil électroportatif sur les pages graphiques.

- 1 Pistolet-pulvérisateur
- 2 Clapet à air
- 3 Ecrou-raccord
- 4 Molette de présélection de la quantité du produit de pulvérisation
- 5 Interrupteur
- 6 Bague de verrouillage
- 7 Récipient pour le produit de pulvérisation
- 8 Récipient de remplacement pour produit de pulvérisation
- 9 Raccord de tuyau (pistolet-pulvérisateur)
- 10 Buse (blanche : pour applications de type « murs »)
- 11 Buse (grise : pour applications de type « bois/lasure »)
- 12 Buse (noire : pour applications de type « bois/vernis »)
- 13 Filtre de remplissage
- 14 Récipient de transvasement*
- 15 Aiguille de buse
- 16 Opercule du récipient
- 17 Tube d'immersion
- 18 Orifice d'aération
- 19 Canal de peinture
- 20 **Tuyau flexible**
- 21 Fermeture à baignonnette
- 22 **Unité de base**
- 23 Poignée
- 24 Agrafe de fixation
- 25 Bouton Marche/Arrêt avec réglage du débit d'air
- 26 Raccord de tuyau (unité de base)
- 27 Compartiment pour accessoires

- 28 Brosse de nettoyage
- 29 Couvercle du filtre à air
- 30 Filtre à air

*Les accessoires décrits ou illustrés ne sont pas tous compris dans la fourniture. Vous trouverez les accessoires complets dans notre programme d'accessoires.

Caractéristiques techniques

Système de pulvérisation fine		PFS 5000E
N° d'article		3 603 B07 2..
Puissance nominale absorbée	W	1200
Débit	ml/min	500
Temps nécessaire pour 3 m ² l'application de la peinture	min	1
Volume du récipient pour produit de pulvérisation	ml	1000
Longueur du tuyau flexible	m	4
Poids suivant EPTA-Procédure 01/2003	kg	5,2
Classe de protection		□/II

Ces indications sont valables pour une tension nominale de [U] 230 V.
Ces indications peuvent varier pour des tensions plus basses ainsi que pour des versions spécifiques à certains pays.

Niveau sonore et vibrations

Valeurs de mesure du niveau sonore déterminées conformément aux normes EN 60745 et EN 50580.

Les mesures réelles (A) des niveaux sonores de l'appareil sont : niveau de pression acoustique 82 dB(A) ; niveau d'intensité acoustique 93 dB(A). Incertitude K= 3 dB.

Porter une protection acoustique !

Valeurs totales des vibrations a_{hv} (somme vectorielle des trois axes directionnels) et incertitude K relevées conformément à la norme EN 60745 :
 $a_{hv} < 2,5 \text{ m/s}^2$, $K = 1,5 \text{ m/s}^2$.

Le niveau d'oscillation indiqué dans ces instructions d'utilisation a été mesuré conformément à la norme EN 60745 et peut être utilisé pour une comparaison d'outils électroportatifs. Il est également approprié pour une estimation préliminaire de la charge vibratoire.

Le niveau d'oscillation correspond aux utilisations principales de l'outil électroportatif. Si l'outil électrique est néanmoins utilisé pour d'autres applications, avec différents accessoires ou d'autres outils de travail ou s'il est mal entretenu, le niveau d'oscillation peut être différent. Ceci peut augmenter considérablement la charge vibratoire pendant toute la durée de travail.

Pour une estimation précise de la charge vibratoire, il est recommandé de prendre aussi en considération les périodes pendant lesquelles l'appareil est éteint ou en fonctionnement, mais pas vraiment utilisé. Ceci peut réduire considérablement la charge vibratoire pendant toute la durée de travail. Déterminez des mesures de protection supplémentaires pour protéger l'utilisateur des effets des vibrations, telles que par exemple : Entretien de l'outil électrique et des outils de travail, maintenir les mains chaudes, organisation des opérations de travail.



32 | Français

Déclaration de conformité

Nous déclarons sous notre propre responsabilité que le produit décrit sous « Caractéristiques techniques » est en conformité avec les normes ou documents normatifs suivants : EN 60745 et EN 50580 conformément aux termes des directives 2011/65/UE, 2006/42/CE, 2004/108/CE.

Dossier technique (2006/42/CE) auprès de :
Robert Bosch GmbH, PT/ETM9,
D-70745 Leinfelden-Echterdingen

Henk Becker Helmut Heinzelmann
Executive Vice President Head of Product Certification
Engineering PT/ETM9

PPA.
 

Robert Bosch GmbH, Power Tools Division
D-70745 Leinfelden-Echterdingen
Leinfelden, 28.02.2014

Montage

- ▶ **Avant d'effectuer des travaux sur l'outil électroportatif, retirez la fiche de la prise de courant.**
- ▶ **Assurez-vous que le pistolet-pulvérisateur et l'unité de base sont correctement montés et munis de tous les joints.** Dans le cas contraire, le bon fonctionnement et la sécurité du système de pulvérisation fine ne sont plus assurés.

Raccordement du tuyau flexible (voir figures A1 – A3)

- Ouvrez l'agrafe de fixation **24** et déroulez complètement le tuyau d'aération **20** de l'unité de base **22**.

Raccordement de l'unité de base :

- Insérez l'une des fermetures baïonnette **21** du tuyau flexible dans les évidements du raccord de tuyau **26** de l'unité de base, dans le sens de la flèche.
- Faites pivoter la fermeture baïonnette d'un quart de tour dans le sens des aiguilles d'une montre.

Raccordement au pistolet-pulvérisateur :

- Insérez l'autre fermeture baïonnette **21** du tuyau flexible dans les évidements du raccord de tuyau **9** du pistolet-pulvérisateur, dans le sens de la flèche.
- Faites pivoter la fermeture baïonnette d'un quart de tour dans le sens des aiguilles d'une montre.

Note : Avant de verser le produit de pulvérisation, retirez le flexible d'air **20** en tournant la fermeture baïonnette **21** d'un quart de tour dans le sens inverse des aiguilles d'une montre et en dégageant ensuite la fermeture baïonnette **21** du raccord **9**.

Remplacement de la buse (voir figures B1 – B2)

Le système de pulvérisation fine est fourni avec trois buses :

	Buse 10	Buse 11	Buse 12
Couleur	blanc	gris	noir
État à la livraison	montée	dans le compartiment pour accessoires 27 sous l'agrafe de fixation 24	
Type d'application	« murs »	« Bois/lasure »	« Bois/vernis »

Note : Avant de choisir la buse, vérifier la consistance du produit de pulvérisation en le remuant. Les produits liquides (par ex. vernis à bois) sont plus faciles à pulvériser avec la buse grise **11** ou la buse noire **12** ; les produits visqueux (par ex. peinture murale) sont plus faciles à pulvériser avec la buse blanche **10**.

- Pour changer de buse, dévissez l'écrou-raccord **3**.
- Retirez le clapet à air **2**.
- Dévissez la buse.
- Ouvrez l'agrafe de fixation **24** et retirez la buse souhaitée du compartiment pour accessoires **27**.
- Vissez la nouvelle buse sur le filetage du pistolet-pulvérisateur.
- Placez le clapet à air **2** sur la buse et resserrez l'écrou-raccord **3**.

Fonctionnement

- ▶ **Avant d'effectuer des travaux sur l'outil électroportatif, retirez la fiche de la prise de courant.**

Préparation du travail

- ▶ **Il est strictement interdit d'effectuer des travaux de pulvérisation au bord de cours d'eau ou sur des terrains directement attenants à ceux-ci.**

Faites attention quand vous achetez des peintures, laques ou autres produits de pulvérisation à ne prendre que des produits non polluants.

Préparation de la surface à pulvériser

La surface à pulvériser doit être propre, sèche et exempte de gras.

- Poncez les surfaces lisses et enlevez ensuite la poussière de ponçage.

Lors de l'utilisation, toutes les surfaces non protégées peuvent être contaminées. Préparez donc soigneusement l'environnement de la surface à pulvériser.

- Recouvrir le sol, les meubles, les portes, les fenêtres, les encadrements de portes et les châssis de fenêtres ou les protéger à l'aide d'un adhésif protecteur.

Préparation du produit de pulvérisation



- Agitez bien le produit de pulvérisation.
- Si nécessaire, diluez le produit de pulvérisation.

Produit de pulvérisation	Degré de dilution recommandé
Teintes à bois, huiles, lasures, produits d'imprégnation, apprêts anti-rouille	0 %
Vernis diluables ou à base de solvants, apprêts, vernis pour radiateur, lasures épaisses	0 – 5 %
Peintures acryliques, peintures latex	0 – 5 %

- ▶ **Lors du processus de dilution, veillez à ce que le produit de pulvérisation et le diluant correspondent.** L'utilisation d'un diluant non approprié provoque la formation de grumeaux bouchant le pistolet-pulvérisateur.
- ▶ **En cas de dilution du produit de pulvérisation, veillez à ce qu'après la dilution le point d'éclair du mélange se situe toujours au-dessus de 55 °C.** La dilution de certains produits, notamment les vernis à base de solvants, a pour effet d'abaisser leur point d'éclair.

Remplir le produit de pulvérisation (voir figures C1 – C2)

Note : Avant de verser le produit de pulvérisation, retirez le flexible d'air **20** en tournant la fermeture baïonnette **21** d'un quart de tour dans le sens inverse des aiguilles d'une montre et en dégageant ensuite la fermeture baïonnette **21** du raccord **9**.

- En cas d'utilisation de gros pots ou bidons, transvasez le produit de pulvérisation dans un récipient de plus petit **14** (par ex. récipient vide de 2,5 ou 5,0 l dans le cas d'un pot de peinture murale de 10 l).
- Saisissez fermement le pistolet-pulvérisateur avec une main et tournez avec l'autre main le récipient (godet) **7** dans le sens du symbole « ouverture ». 
- Dégagez le pistolet-pulvérisateur du récipient (godet) **7**.
- Si vous utilisez du produit de pulvérisation provenant d'un pot ayant déjà été utilisé, placez le filtre de remplissage **13** bien propre sur le récipient (godet) **7**, afin d'éliminer les éventuels petits grumeaux.
- Versez le produit de pulvérisation **au maximum jusqu'à la marque 1000** du godet **7**.
- Positionnez le pistolet-pulvérisateur sur le récipient (godet) **7**. Tournez le récipient (godet) **7** dans le sens du symbole « fermeture » jusqu'à ce que la bague de verrouillage **6** s'enclenche de manière audible. 
- Effectuez une pulvérisation d'essai sur une surface-témoin. (voir « Pulvérisation », page 33)

Si vous obtenez une diffusion optimale, vous pouvez commencer à pulvériser.

ou

Si le résultat n'est pas satisfaisant ou que la peinture ne sort pas, procédez conformément à la description « Guide de dépannage » à la page 36.

Mise en service

- ▶ **Tenez compte de la tension du réseau !** La tension de la source de courant doit correspondre aux indications se trouvant sur la plaque signalétique de l'outil électroportatif.
- ▶ **Veillez à ce que l'unité de base ne puisse pas aspirer de la poussière ou d'autres encrassements pendant la mise en service.**
- ▶ **Veillez à ne jamais pulvériser l'unité de base.**
- ▶ **Dès que du produit s'échappe par un autre endroit que par la buse, interrompez la pulvérisation et rétablissez le fonctionnement normal du pistolet-pulvérisateur en vérifiant son montage.** Il y a risque de choc électrique.
- ▶ **Ne pas pulvériser en direction de soi-même ou d'autres personnes ou des animaux.**

Mise en marche (voir figure D)

Pour économiser l'énergie, ne mettez en marche le système de pulvérisation fine qu'au moment de son utilisation.

- Vérifiez si la bonne buse est en place (voir « Remplacement de la buse », page 32).
- Branchez la fiche dans la prise.
- Prenez le pistolet-pulvérisateur en main et dirigez-le vers la surface à pulvériser.
- Pour la mise en marche, appuyez sur le bouton Marche/Arrêt **25**.
- Réglez à l'aide du bouton Marche/Arrêt **25** le débit d'air dans la position qui correspond au type d'application (voir aussi « Réglage du débit d'air », page 34).
- Appuyez sur l'interrupteur **5** du pistolet-pulvérisateur.

Note : Si l'unité de base est mise en marche, de l'air s'échappe toujours de la buse.

Arrêt

- Relâchez l'interrupteur **5** et appuyez sur le bouton Marche/Arrêt **25**.
- Retirez la fiche de la prise de courant.

Instructions d'utilisation

Pulvérisation (voir figures E – H)

Note : Tenez compte de la direction du vent si vous utilisez l'outil électroportatif à l'extérieur.

- Effectuez d'abord une pulvérisation d'essai et réglez la diffusion et la quantité du produit de pulvérisation conformément au produit de pulvérisation. (pour les réglages, voir les chapitres suivants)
- Tenez impérativement le pistolet-pulvérisateur à la verticale, toujours à la même distance (20 – 25 cm) de la surface à pulvériser.
- Commencez le processus de pulvérisation à l'extérieur de la surface à pulvériser.
- En fonction du réglage de la diffusion, faites passer le pistolet-pulvérisateur régulièrement de la gauche vers la droite ou du haut vers le bas.
On obtient une surface régulière si les bandes se chevauchent de 4 – 5 cm.

34 | Français

- Lors de travaux de pulvérisation en hauteur ou sur des objets posés à plat, penchez légèrement le pistolet-pulvérisateur et déplacez-vous vers l'arrière en vous éloignant de la surface de pulvérisation.

Risque de trébuchement ! Prendre garde aux obstacles qui se trouvent dans la pièce.

- Évitez les interruptions sur la surface à pulvériser.

Un guidage régulier du pistolet-pulvérisateur résulte en une qualité de surface uniforme.

Une distance et un angle de pulvérisation irréguliers entraînent une formation élevée de brouillards de peinture et ainsi une surface non uniforme.

- Terminez le processus de pulvérisation en dehors de la surface à pulvériser.





Ne videz jamais complètement le récipient (godet) contenant le produit de pulvérisation. Quand l'extrémité du tube d'immersion ne plonge plus complètement dans le produit de pulvérisation, le brouillard de peinture devient discontinu et on obtient une surface non uniforme.

En présence de dépôts de produit de pulvérisation sur le clapet à air **2** ou sur la buse, nettoyez les pièces à l'aide de la brosse de nettoyage **28** fournie.

Réglage de la diffusion (voir figure I)

► **N'actionnez jamais l'interrupteur 5 pendant que vous réglez le clapet à air 2.**

- Tournez le clapet à air **2** dans la position souhaitée.

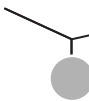
Clapet à air	Jet	Utilisation
		jet plat vertical pour sens de travail horizontal
		jet plat horizontal pour sens de travail vertical
		jet rond pour angles, bords et endroits d'accès difficile

Réglage de la quantité du produit de pulvérisation (voir figure J)

(PAINTVolume)

- Tournez la molette **4** afin de régler la quantité de produit de pulvérisation souhaitée :
Positions **1/2/3** : applications de type « bois/lasure/vernis »,
Positions **4/5** : applications de type « murs ».

Quantité du produit de pulvérisation**Réglage**

Trop de produit de pulvérisation sur la surface à pulvériser :

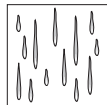

Il faut réduire la quantité de produit de pulvérisation.

- Sélectionnez la position immédiatement inférieure.

Pas assez de produit de pulvérisation sur la surface à pulvériser :

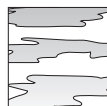

Il faut augmenter la quantité de produit de pulvérisation.

- Sélectionnez la position immédiatement supérieure.

Réglage du débit d'air (voir figure D)

(AIRVolume)

- Pour régler le bon débit d'air et la pression adaptée au produit de pulvérisation utilisé, tournez le bouton de réglage de débit d'air **25** dans la position qui correspond au type d'application.

Réglage des types d'applications

Produit de pulvérisation liquide

Produit de pulvérisation visqueux

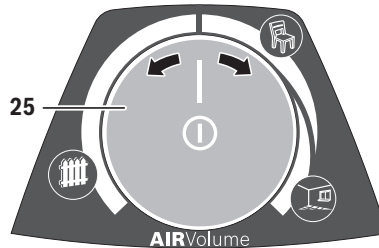

Type d'application « bois/lasure »



Type d'application « bois/vernis »



Applications de type « murs »

Pour chaque type d'application, il est possible de régler en continu le débit d'air et la pression.

Le brouillard de peinture est trop fort :

Il faut réduire le débit d'air.

- Tournez le bouton de réglage de débit d'air **25** vers la gauche.

Pulvérisation trop grosse :

Il faut augmenter le débit d'air.

- Tournez le bouton de réglage de débit d'air **25** vers la droite.

Pauses de travail et transport (voir figures K – L)

Pour un transport facile du système de pulvérisation fine, une poignée **23** est placée au niveau de l'unité de base.

L'unité de base **22** possède également des roulettes à sa partie inférieure. Il est possible, pendant l'utilisation, de déplacer l'unité de base en tirant sur le tuyau flexible **20**.

Pendant les pauses, le pistolet-pulvérisateur **1** peut être posé sur une surface plane, sans que du produit de pulvérisation ne risque de couler.

- ▶ **Tant qu'il y a du produit de pulvérisation dans le godet, toujours poser le pistolet-pulvérisateur debout sur une surface plane.** Si le pistolet-pulvérisateur est posé à plat ou en position penchée, du produit risque de couler.

Entretien et Service Après-Vente

Nettoyage et entretien

- ▶ **Avant d'effectuer des travaux sur l'outil électroportatif, retirez la fiche de la prise de courant.**
- ▶ **Nettoyez soigneusement après chaque utilisation les différentes parties du pistolet-pulvérisateur, notamment les pièces en contact avec la peinture.** Un nettoyage correct est primordial pour un fonctionnement correct et en toute sécurité du pistolet-pulvérisateur. Tout recours en garantie est exclu si l'appareil est mal entretenu ou mal nettoyé.

Dans le cas où un remplacement de la fiche de raccordement s'avère nécessaire, ceci ne doit être effectué que par Bosch ou une station de Service Après-Vente agréée pour outillage Bosch afin d'éviter des dangers de sécurité.

Nettoyage (voir figure M)

Nettoyez toujours le pistolet-pulvérisateur et le récipient du produit de pulvérisation avec le diluant correspondant (solvant ou eau) pour le produit de pulvérisation utilisé.

Ne jamais nettoyer les orifices d'air et de buse du pistolet-pulvérisateur à l'aide d'un objet pointu.

- Éteignez l'unité de base **22**.
- Débranchez le tuyau flexible **20** aussi bien au niveau de l'unité de base **22** qu'au niveau du pistolet-pulvérisateur **1** en tournant la fermeture baïonnette **21** d'un quart de tour dans le sens inverse des aiguilles d'une montre et en dégageant ensuite la fermeture baïonnette **21** du raccord **9/26**.
- Nettoyez si nécessaire l'unité de base avec un chiffon enduit de diluant et éloignez ensuite l'unité de base **22** et le tuyau flexible **20** de la zone de nettoyage immédiate.
- Actionnez l'interrupteur **5** du pistolet-pulvérisateur, afin de permettre au produit de pulvérisation de regagner le godet.
- Dévissez le récipient (godet) **7** et videz son contenu dans le pot contenant le produit de pulvérisation d'origine.
- Remplissez le récipient (godet) **7** à moitié de diluant (solvant ou eau) et fixez-le à nouveau sur le pistolet-pulvérisateur **1**.
- Secouez plusieurs fois le pistolet-pulvérisateur.
- Dévissez le godet **7** et videz-le complètement dans un pot vide.

- Retirez l'écrou-raccord **3**, le clapet à air **2**, la buse utilisée **10/11/12** et le tube d'immersion **17** avec l'opercule du récipient **16**.
- Nettoyez dans un seau rempli de diluant toutes les pièces qui entrent en contact avec la peinture, à l'aide de la brosse de nettoyage **28** ou d'une brosse à vaisselle ordinaire. Nettoyez aussi le canal de peinture **19** du pistolet-pulvérisateur **1**.
- Contrôlez si le tube d'immersion **17** avec l'opercule du récipient **16** sont exempts de produit de pulvérisation et sans dommages. En cas de besoin, nettoyez à nouveau l'opercule du récipient **16** avec du diluant. Nettoyez l'orifice d'aération **18** avec la brosse de nettoyage **28**.
- Nettoyez l'extérieur du récipient et du pistolet-pulvérisateur au moyen d'un chiffon humidifié avec du diluant.
- En cas de besoin, nettoyez soigneusement le filtre de remplissage **13** avec du diluant.
- Laissez soigneusement sécher tous les éléments avant de les assembler.
- Réassemblez le système de pulvérisation fine en procédant dans l'ordre inverse.

Nettoyage du filtre à air (voir figure N)

Le filtre à air **30** a besoin d'être nettoyé occasionnellement. Si le filtre à air est fortement encrassé, le remplacer.

- Ouvrez le couvercle du filtre à air **29**.
- Retirez le filtre à air **30**.
- S'il est faiblement encrassé : Nettoyez le filtre à air **30** en le tapotant.
ou
S'il est fortement encrassé : Nettoyez le filtre à air **30** à l'eau courante et laissez-le ensuite sécher complètement, afin d'éviter la formation de moisissures.
ou
Remplacez le filtre à air **30**.
- Remontez le filtre à air.
- Refermez le couvercle du filtre à air **29**.

Élimination du produit



Les diluants et restes du produit de pulvérisation doivent être éliminés en respectant les directives relatives à la protection de l'environnement. Respectez les consignes d'élimination indiquées par le fabricant et les prescriptions locales concernant l'élimination de déchets spéciaux.

Les produits chimiques polluants ne doivent pas pénétrer dans la terre, les nappes phréatiques ou les cours d'eau. Ne jetez jamais des produits chimiques polluants dans les canalisations !

36 | Français

Guide de dépannage

Problème	Cause	Remède
Le produit de pulvérisation ne recouvre pas correctement	La quantité de produit de pulvérisation est trop basse	Tourner la molette 4 jusque dans la position 5
	La distance vers la surface à pulvériser est trop grande	Réduire la distance
	Pas assez de produit de pulvérisation sur la surface à pulvériser, la surface n'a pas été pulvérisée assez souvent	Pulvériser plus souvent la surface
	Le produit de pulvérisation est trop visqueux	Diluer à nouveau le produit de pulvérisation et effectuer une pulvérisation d'essai
Le produit de pulvérisation s'écoule après l'application	Trop de produit de pulvérisation appliqué	Tourner la molette 4 jusque dans la position 1
	La distance vers la surface à pulvériser est trop petite	Augmenter la distance
	Le produit de pulvérisation est trop liquide	Ajouter du produit de pulvérisation original
	Le même endroit a été trop souvent pulvérisé	Enlever la peinture et pulvériser moins souvent lors du deuxième essai
Pulvérisation trop grosse	Quantité de produit de pulvérisation trop haute	Tourner la molette 4 jusque dans la position 1
	Débit d'air trop faible	Tourner le bouton de réglage de débit d'air 25 vers la droite
	Buse blanche 10 montée (diamètre de buse trop important)	Monter la buse grise 11 ou la buse noire 12
	Aiguille de la buse 15 encrassée	Nettoyer l'aiguille de la buse
	Le produit de pulvérisation est trop visqueux	Diluer à nouveau le produit de pulvérisation et effectuer une pulvérisation d'essai
	Filtre à air 30 fortement encrassé	Remplacement du filtre à air
Le brouillard de peinture est trop fort	Trop de produit de pulvérisation appliqué	Tourner la molette 4 jusque dans la position 1
	Débit d'air trop important	Tourner le bouton de réglage de débit d'air 25 vers la gauche
	La distance vers la surface à pulvériser est trop grande	Réduire la distance
Le jet produit des pulsations	Pas assez de produit de pulvérisation dans le récipient	Rajouter du produit de pulvérisation
	Orifice d'aération 18 du tube d'immersion 17 bouché	Nettoyer le tube d'immersion (tuyau de montée) et l'orifice d'aération
	Le tuyau de montée 17 est desserré	Serrer le tuyau de montée
	Buse 10/11/12 desserrée	Resserrer la buse 10/11/12
	Filtre à air 30 fortement encrassé	Remplacement du filtre à air
	Le produit de pulvérisation est trop visqueux	Diluer à nouveau le produit de pulvérisation et effectuer une pulvérisation d'essai
Le produit de pulvérisation continue à couler auprès de la buse	Dépôt de produit de pulvérisation sur la buse, l'aiguille de buse 15 et le clapet à air 2	Nettoyer la buse, l'aiguille de buse et le clapet à air
	La buse est desserrée	Resserrer la buse 10/11/12

Problème	Cause	Remède
Aucun produit de pulvérisation ne sort de la buse	L'unité de base est éteinte	Appuyer sur le bouton Marche/Arrêt 25
	Aucune pression dans le récipient 7	Tourner le godet 7 dans le sens du symbole « fermeture » jusqu'à ce que la bague de verrouillage 6 s'enclenche de manière audible  
	Le tuyau de montée 17 est desserré	Serrer le tuyau de montée
	Aiguille de la buse 15 obturée	Nettoyer l'aiguille de la buse
	Le tuyau de montée 17 est bouché	Nettoyer le tuyau de montée
	Orifice d'aération 18 du tube d'immersion 17 bouché	Nettoyer le tube d'immersion (tuyau de montée) et l'orifice d'aération
	L'opercule du récipient 16 fait défaut ou est endommagé	Glisser un opercule de récipient neuf le long du tube de montée, jusque dans la gorge
	Le produit de pulvérisation est trop visqueux	Diluer à nouveau le produit de pulvérisation et effectuer une pulvérisation d'essai
Produit de pulvérisation pas homogène (présence de grumeaux)	Vider complètement le pistolet-pulvérisateur et le nettoyer ; reverser le produit de pulvérisation en utilisant le filtre de remplissage	

Service Après-Vente et Assistance

Pour toute demande de renseignement ou commande de pièces de rechange, précisez-nous impérativement la référence à 10 chiffres indiquée sur la plaque signalétique du système de pulvérisation fine.

Notre Service Après-Vente répond à vos questions concernant la réparation et l'entretien de votre produit et les pièces de rechange. Vous trouverez des vues éclatées ainsi que des informations concernant les pièces de rechange également sous :

www.bosch-pt.com

Les conseillers techniques et assistants Bosch sont à votre disposition pour répondre à vos questions concernant nos produits et leurs accessoires.

France

Passez votre commande de pièces détachées directement en ligne sur notre site www.bosch-pt.fr.

Vous êtes un utilisateur, contactez :
Le Service Clientèle Bosch Outillage Electroportatif
Tel. : 0811 360122
(coût d'une communication locale)
Fax : (01) 49454767
E-Mail : contact.outillage-electroportatif@fr.bosch.com

Vous êtes un revendeur, contactez :
Robert Bosch (France) S.A.S.
Service Après-Vente Electroportatif
126, rue de Stalingrad
93705 DRANCY Cédex
Tel. : (01) 43119006
Fax : (01) 43119033
E-Mail : sav.outillage-electroportatif@fr.bosch.com

Belgique, Luxembourg

Tel. : +32 2 588 0589
Fax : +32 2 588 0595
E-Mail : outillage.gereedschap@be.bosch.com

Suisse

Tel. : (044) 8471512
Fax : (044) 8471552
E-Mail : AfterSales.Service@de.bosch.com

Élimination des déchets

Le pistolet-pulvérisateur, l'unité électrique ainsi que leurs accessoires et emballages, doivent pouvoir suivre chacun une voie de recyclage appropriée.

Ne jetez pas les outils électroportatifs avec les ordures ménagères !

Seulement pour les pays de l'Union Européenne :



Conformément à la directive européenne 2012/19/UE relative aux déchets d'équipements électriques et électroniques et sa mise en vigueur conformément aux législations nationales, les outils électroportatifs dont on ne peut plus se servir doivent être isolés et suivre une voie de recyclage appropriée.

Sous réserve de modifications.

Español

Instrucciones de seguridad

Advertencias de peligro generales para herramientas eléctricas

⚠ ADVERTENCIA Lea íntegramente estas advertencias de peligro e instrucciones. En caso de no atenerse a las advertencias de peligro e instrucciones siguientes, ello puede ocasionar una descarga eléctrica, un incendio y/o lesión grave.

Guardar todas las advertencias de peligro e instrucciones para futuras consultas.

El término herramienta eléctrica empleado en las siguientes advertencias de peligro se refiere a herramientas eléctricas de conexión a la red (con cable de red) y a herramientas eléctricas accionadas por acumulador (o sea, sin cable de red).

Seguridad del puesto de trabajo

- ▶ **Mantenga limpio y bien iluminado su puesto de trabajo.** El desorden o una iluminación deficiente en las áreas de trabajo pueden provocar accidentes.
- ▶ **No utilice la herramienta eléctrica en un entorno con peligro de explosión, en el que se encuentren combustibles líquidos, gases o material en polvo.** Las herramientas eléctricas producen chispas que pueden llegar a inflamar los materiales en polvo o vapores.
- ▶ **Mantenga alejados a los niños y otras personas de su puesto de trabajo al emplear la herramienta eléctrica.** Una distracción le puede hacer perder el control sobre la herramienta eléctrica.

Seguridad eléctrica

- ▶ **El enchufe de la herramienta eléctrica debe corresponder a la toma de corriente utilizada. No es admisible modificar el enchufe en forma alguna. No emplear adaptadores en herramientas eléctricas dotadas con una toma de tierra.** Los enchufes sin modificar adecuados a las respectivas tomas de corriente reducen el riesgo de una descarga eléctrica.
- ▶ **Evite que su cuerpo toque partes conectadas a tierra como tuberías, radiadores, cocinas y refrigeradores.** El riesgo a quedar expuesto a una sacudida eléctrica es mayor si su cuerpo tiene contacto con tierra.
- ▶ **No exponga la herramienta eléctrica a la lluvia y evite que penetren líquidos en su interior.** Existe el peligro de recibir una descarga eléctrica si penetran ciertos líquidos en la herramienta eléctrica.
- ▶ **No utilice el cable de red para transportar o colgar la herramienta eléctrica, ni tire de él para sacar el enchufe de la toma de corriente. Mantenga el cable de red alejado del calor, aceite, esquinas cortantes o piezas móviles.** Los cables de red dañados o enredados pueden provocar una descarga eléctrica.

- ▶ **Al trabajar con la herramienta eléctrica a la intemperie utilice solamente cables de prolongación apropiados para su uso en exteriores.** La utilización de un cable de prolongación adecuado para su uso en exteriores reduce el riesgo de una descarga eléctrica.
- ▶ **Si fuese imprescindible utilizar la herramienta eléctrica en un entorno húmedo, es necesario conectarla a través de un fusible diferencial.** La aplicación de un fusible diferencial reduce el riesgo a exponerse a una descarga eléctrica.

Seguridad de personas

- ▶ **Esté atento a lo que hace y emplee la herramienta eléctrica con prudencia. No utilice la herramienta eléctrica si estuviese cansado, ni tampoco después de haber consumido alcohol, drogas o medicamentos.** El no estar atento durante el uso de la herramienta eléctrica puede provocar serias lesiones.
 - ▶ **Utilice un equipo de protección personal y en todo caso unas gafas de protección.** El riesgo a lesionarse se reduce considerablemente si, dependiendo del tipo y la aplicación de la herramienta eléctrica empleada, se utiliza un equipo de protección adecuado como una mascarilla antipolvo, zapatos de seguridad con suela antideslizante, casco, o protectores auditivos.
 - ▶ **Evite una puesta en marcha fortuita. Asegurarse de que la herramienta eléctrica esté desconectada antes de conectarla a la toma de corriente y/o al montar el acumulador, al recogerla, y al transportarla.** Si transporta la herramienta eléctrica sujetándola por el interruptor de conexión/desconexión, o si alimenta la herramienta eléctrica estando ésta conectada, ello puede dar lugar a un accidente.
 - ▶ **Retire las herramientas de ajuste o llaves fijas antes de conectar la herramienta eléctrica.** Una herramienta de ajuste o llave fija colocada en una pieza rotante puede producir lesiones al poner a funcionar la herramienta eléctrica.
 - ▶ **Evite posturas arriesgadas. Trabaje sobre una base firme y mantenga el equilibrio en todo momento.** Ello le permitirá controlar mejor la herramienta eléctrica en caso de presentarse una situación inesperada.
 - ▶ **Lleve puesta una vestimenta de trabajo adecuada. No utilice vestimenta amplia ni joyas. Mantenga su pelo, vestimenta y guantes alejados de las piezas móviles.** La vestimenta suelta, el pelo largo y las joyas se pueden enganchar con las piezas en movimiento.
 - ▶ **Siempre que sea posible utilizar unos equipos de aspiración o captación de polvo, asegúrese que éstos estén montados y que sean utilizados correctamente.** El empleo de estos equipos reduce los riesgos derivados del polvo.
- #### Uso y trato cuidadoso de herramientas eléctricas
- ▶ **No sobrecargue la herramienta eléctrica. Use la herramienta eléctrica prevista para el trabajo a realizar.** Con la herramienta adecuada podrá trabajar mejor y más seguro dentro del margen de potencia indicado.

- ▶ **No utilice herramientas eléctricas con un interruptor defectuoso.** Las herramientas eléctricas que no se puedan conectar o desconectar son peligrosas y deben hacerse reparar.
- ▶ **Saque el enchufe de la red y/o desmonte el acumulador antes de realizar un ajuste en la herramienta eléctrica, cambiar de accesorio o al guardar la herramienta eléctrica.** Esta medida preventiva reduce el riesgo a conectar accidentalmente la herramienta eléctrica.
- ▶ **Guarde las herramientas eléctricas fuera del alcance de los niños. No permita la utilización de la herramienta eléctrica a aquellas personas que no estén familiarizadas con su uso o que no hayan leído estas instrucciones.** Las herramientas eléctricas utilizadas por personas inexpertas son peligrosas.
- ▶ **Cuide la herramienta eléctrica con esmero. Controle si funcionan correctamente, sin atascarse, las partes móviles de la herramienta eléctrica, y si existen partes rotas o deterioradas que pudieran afectar al funcionamiento de la herramienta eléctrica. Haga reparar estas piezas defectuosas antes de volver a utilizar la herramienta eléctrica.** Muchos de los accidentes se deben a herramientas eléctricas con un mantenimiento deficiente.
- ▶ **Mantenga los útiles limpios y afilados.** Los útiles mantenidos correctamente se dejan guiar y controlar mejor.
- ▶ **Utilice la herramienta eléctrica, accesorios, útiles, etc. de acuerdo a estas instrucciones, considerando en ello las condiciones de trabajo y la tarea a realizar.** El uso de herramientas eléctricas para trabajos diferentes de aquellos para los que han sido concebidas puede resultar peligroso.

Servicio

- ▶ **Únicamente haga reparar su herramienta eléctrica por un profesional, empleando exclusivamente piezas de repuesto originales.** Solamente así se mantiene la seguridad de la herramienta eléctrica.

Instrucciones de seguridad para equipos aerográficos

- ▶ **Mantenga limpia y bien iluminada la zona de trabajo, no debiendo encontrarse en ella envases de pintura ni de disolvente, trapos, ni demás materiales combustibles.** Peligro de autoinflamación. Cuide que en todo momento estén disponibles, y en condiciones para funcionar, extintores/aparatos de extinción.
- ▶ **Ventile bien el área de trabajo y procure la entrada de suficiente aire fresco en todo el local.** La evaporación de disolventes combustibles crea un ambiente explosivo.
- ▶ **No pulverice ni limpie nunca con materiales, cuyo punto de inflamación se encuentra por debajo de 55 °C. Utilice materiales en base a agua, hidrocarburos poco volátiles o materiales similares.** Los disolventes volátiles que se evaporan fácilmente crean un ambiente explosivo.

- ▶ **No pulverice en las proximidades de focos de ignición como chispas producidas por descarga electrostática, llamas abiertas, llamas piloto, objetos calientes, motores, cigarrillos, chispas producidas por la conexión y desconexión de cables eléctricos o por la operación de conmutadores.** Las chispas producidas en estos casos pueden provocar la inflamación del ambiente.
- ▶ **No pulverice materiales sobre los que no tenga conocimiento de que puedan ser peligrosos.** Los materiales desconocidos pueden constituir unas condiciones peligrosas.
- ▶ **Utilice un equipo de protección personal adicional, como guantes de protección y una mascarilla protectora o respiratoria adecuados, al pulverizar o manipular productos químicos.** La utilización de un equipo de protección adecuado reduce la exposición a sustancias peligrosas.



- ▶ **Preste atención a los posibles peligros que pudiera albergar el material a pulverizar. Observe las señales en el envase y las informaciones del fabricante del material a pulverizar, así como la posible solicitud de utilizar un equipo de protección personal al procesar el producto.** Deberán respetarse las instrucciones del fabricante con el fin de reducir el riesgo de incendio, o a accidentarse con sustancias tóxicas, cancerígenas, etc.
- ▶ **Mantenga libre de pintura y demás líquidos el enchufe de red y el gatillo de accionamiento de la pistola. Jamás soporte el cable sujetándolo por las conexiones enchufables.** En caso de no atenerse a ello puede quedar expuesto a una descarga eléctrica.
- ▶ **Vigile a los niños.** Con ello se evita que los niños jueguen con el pistola de pintar.
- ▶ **El enchufe macho de conexión, debe ser conectado solamente a un enchufe hembra de las mismas características técnicas del enchufe macho en materia.**

Símbolos

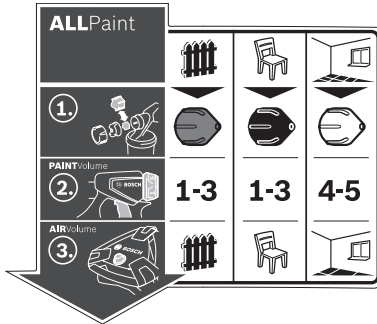

La etiqueta adhesiva correspondiente al manejo del sistema de pulverización fina se encuentra en la estación base. La interpretación correcta de estos símbolos le ayudará a manejar mejor, y de forma más segura, el sistema de pulverización fina.

Simbología y su significado

Simbología y su significado			Descripción detallada	
				Ver "Utilización reglamentaria", página 41.
El sistema de pulverización fina es apropiado tanto para barnices y lacas como también para pinturas para paredes.	Caso de aplicación "madera/barniz": Pulverizado de barnices, imprimaciones y mordientes	Caso de aplicación "madera/laca": Pulverizado de lacas de color, pinturas transparentes y aceites, con contenido de disolventes y diluibles en agua	Caso de aplicación "pared": Pulverizado de pinturas de dispersión y látex	
				Ver "Cambiar la caperuza de boquilla", página 42.
1. Paso 1: Seleccionar la caperuza de boquilla correcta	Para el caso de aplicación "madera/barniz" seleccionar la caperuza de boquilla gris 11	Para el caso de aplicación "madera/laca" seleccionar la caperuza de boquilla negra 12	Para el caso de aplicación "pared" seleccionar la caperuza de boquilla blanca 10	
	1-3	1-3	4-5	Ver "Ajuste de la cantidad pulverizada", página 44.
2. Paso 2: Ajustar la cantidad de material a pulverizar	Para el caso de aplicación "madera/barniz" ajustar el escalón 1, 2 ó 3 en la rueda de ajuste 4	Para el caso de aplicación "madera/laca" ajustar el escalón 1, 2 ó 3 en la rueda de ajuste 4	Para el caso de aplicación "pared" ajustar el escalón 4 ó 5 en la rueda de ajuste 4	
				Ver "Ajuste del caudal de aire", página 44.
3. Paso 3: Ajustar el caudal de aire	Ajustar el caso de aplicación "madera/barniz" en la regulación de caudal de aire 25	Ajustar el caso de aplicación "madera/laca" en la regulación de caudal de aire 25	Ajustar el caso de aplicación "pared" en la regulación de caudal de aire 25	

Descripción y prestaciones del producto



Lea íntegramente estas advertencias de peligro e instrucciones. En caso de no atenderse a las advertencias de peligro e instrucciones siguientes, ello puede ocasionar una descarga eléctrica, un incendio y/o lesión grave.

Despliegue y mantenga abierta la solapa con la imagen del aparato mientras lee las instrucciones de manejo.

Utilización reglamentaria

La herramienta eléctrica sólo está determinada para pulverizar pinturas de dispersión y látex, lacas de color, barnices, imprimaciones, pinturas transparentes, mordientes y aceites, con contenido de disolventes y diluibles en agua (ALLPaint).

La herramienta eléctrica no es apropiada para aplicar lejías, sustancias de recubrimiento acidíferas y pinturas para fachadas.

Componentes principales

La numeración de los componentes está referida a la imagen de la herramienta eléctrica en las páginas ilustradas.

- 1 **Pistola de pulverización**
- 2 Tapa de aire
- 3 Tuerca de sujeción
- 4 Regulador de material pulverizado
- 5 Pulsador
- 6 Anillo de cierre
- 7 Depósito de material
- 8 Depósito de sustitución para material de pulverización
- 9 Conexión para manguera (pistola de pulverización)
- 10 Caperuza de boquilla (blanca: para la aplicación "pared")
- 11 Caperuza de boquilla (gris: para la aplicación "madera/barniz")
- 12 Caperuza de boquilla (gris: para la aplicación "madera/laca")
- 13 Tamiz de llenado
- 14 Cubo de trasiego*
- 15 Aguja de la boquilla
- 16 Junta del depósito
- 17 Tubo de aspiración
- 18 Orificio de ventilación
- 19 Canal de pinturas
- 20 **Manguera de aire**
- 21 Cierre de bayoneta
- 22 **Unidad base**
- 23 Asa de transporte
- 24 Horquilla de sujeción
- 25 Tecla de conexión/desconexión con regulación de caudal de aire
- 26 Conexión para manguera (unidad base)

- 27 Compartimento para accesorios
- 28 Cepillo de limpieza
- 29 Tapa del filtro de aire
- 30 Filtro de aire

*Los accesorios descritos e ilustrados no corresponden al material que se adjunta de serie. La gama completa de accesorios opcionales se detalla en nuestro programa de accesorios.

Datos técnicos

Pistola de pintar (pulverización fina)		PFS 5000E
Nº de artículo		3 603 B07 2..
Potencia absorbida nominal	W	1200
Caudal	ml/min	500
Tiempo precisado para pintar 3 m ²	min	1
Capacidad del depósito de material	ml	1000
Longitud de la manguera de aire	m	4
Peso según EPTA-Procedure 01/2003	kg	5,2

Clase de protección /II
Estos datos son válidos para una tensión nominal de [U] 230 V. Los valores pueden variar para otras tensiones y en ejecuciones específicas para ciertos países.

Información sobre ruidos y vibraciones

Valor de medición para ruido determinado según EN 60745 y EN 50580.

El nivel de presión sonora típico del aparato, determinado con un filtro A, asciende a: Nivel de presión sonora 82 dB(A); nivel de potencia acústica 93 dB(A). Tolerancia K = 3 dB.

¡Usar unos protectores auditivos!

Nivel total de vibraciones a_h (suma vectorial de tres direcciones) y tolerancia K determinados según EN 60745:
 $a_h < 2,5 \text{ m/s}^2$, $K = 1,5 \text{ m/s}^2$.

El nivel de vibraciones indicado en estas instrucciones ha sido determinado según el procedimiento de medición fijado en la norma EN 60745 y puede servir como base de comparación con otras herramientas eléctricas. También es adecuado para estimar provisionalmente la sollicitación experimentada por las vibraciones.

El nivel de vibraciones indicado ha sido determinado para las aplicaciones principales de la herramienta eléctrica. Por ello, el nivel de vibraciones puede ser diferente si la herramienta eléctrica se utiliza para otras aplicaciones, con accesorios diferentes, con útiles divergentes, o si el mantenimiento de la misma fuese deficiente. Ello puede suponer un aumento drástico de la sollicitación por vibraciones durante el tiempo total de trabajo.

Para determinar con exactitud la sollicitación experimentada por las vibraciones, es necesario considerar también aquellos tiempos en los que el aparato esté desconectado, o bien, esté en funcionamiento, pero sin ser utilizado realmente. Ello puede suponer una disminución drástica de la sollicitación por vibraciones durante el tiempo total de trabajo.

Fije unas medidas de seguridad adicionales para proteger al usuario de los efectos por vibraciones, como por ejemplo:

42 | Español

Mantenimiento de la herramienta eléctrica y de los útiles, conservar calientes las manos, organización de las secuencias de trabajo.

Declaración de conformidad

Declaramos bajo nuestra responsabilidad, que el producto descrito bajo "Datos técnicos" está en conformidad con las normas o documentos normalizados siguientes: EN 60745 y EN 50580 de acuerdo con las disposiciones en las directivas 2011/65/UE, 2006/42/CE, 2004/108/CE.

Expediente técnico (2006/42/CE) en:

Robert Bosch GmbH, PT/ETM9,
D-70745 Leinfelden-Echterdingen

Henk Becker
Executive Vice President
Engineering

Helmut Heintzelmann
Head of Product Certification
PT/ETM9

PPA
 *i.v. Heintzelmann*

Robert Bosch GmbH, Power Tools Division
D-70745 Leinfelden-Echterdingen
Leinfelden, 28.02.2014

Montaje

- ▶ **Antes de cualquier manipulación en la herramienta eléctrica, sacar el enchufe de red de la toma de corriente.**
- ▶ **Asegúrese, que la pistola de pulverización y la unidad básica estén montadas completamente y con todos los elementos estanqueizantes.** Solamente así está garantizado el funcionamiento y la seguridad del sistema de pulverización fina.

Conexión de la manguera de aire (ver figuras A1 – A3)

- Abra la abrazadera de sujeción **24** y desenrolle completamente la manguera del aire **20** de la unidad base **22**.

Conexión a la unidad base:

- Inserte el cierre de bayoneta **21** de la manguera de aire, conforme a las marcas de flechas, firmemente en los rebajes del empalme **26** de la unidad base.
- Gire el cierre de bayoneta un cuarto de vuelta en sentido horario.

Conexión a la pistola de pulverización:

- Inserte el segundo cierre de bayoneta **21** de la manguera de aire, conforme a las marcas de flechas, firmemente en los rebajes del empalme **9** de la pistola de pulverización.
- Gire el cierre de bayoneta un cuarto de vuelta en sentido horario.

Observación: Antes de llenar el material de pulverización, retire el tubo flexible de aire **20** (un cuarto de vuelta del cierre de bayoneta **21** en contra del sentido de giro de las agujas del reloj; extraer el cierre de bayoneta **21** del empalme **9**).

Cambiar la caperuza de boquilla (ver figuras B1 – B2)

El sistema de pulverización fina se entrega con tres caperuzas de boquillas:

	Caperuza de boquilla 10	Caperuza de boquilla 11	Caperuza de boquilla 12
Color	blanco	Gris	Negro
Estado de entrega	montado	en el compartimiento de accesorios 27 debajo de la abrazadera de sujeción 24	
Caso de aplicación	"Pared"	"madera/barniz"	"madera/laca"

Observación: Antes de seleccionar la caperuza de boquilla, pruebe mediante agitación el material a pulverizar. Un material fluido (p. ej. pintura para madera) se deja pulverizar mejor con la caperuza de boquilla gris **11** o la caperuza de boquilla negra **12** y un material espeso (p. ej. pintura para pared) se deja pulverizar mejor con la caperuza de boquilla blanca **10**.

- Para cambiar la caperuza de boquilla, desatornille la tuerca de racor **3**.
- Retire la caperuza del aire **2**.
- Desatornille la caperuza de boquilla montada.
- Abra la abrazadera de sujeción **24** y tome la caperuza de boquilla deseada del compartimiento de accesorios **27**.
- Atornille la caperuza de boquilla deseada sobre la rosca en la pistola de pulverización.
- Coloque la caperuza del aire **2** sobre la caperuza de la boquilla y apriete firmemente la tuerca de racor **3**.

Operación

- ▶ **Antes de cualquier manipulación en la herramienta eléctrica, sacar el enchufe de red de la toma de corriente.**

Preparativos para el trabajo

- ▶ **No está permitido realizar trabajos de pulverización al borde de las aguas, o en áreas adyacentes en las inmediaciones del área de aprovechamiento.**

Al comprar pinturas, barnices y sustancias para pulverización observar su compatibilidad con el medio ambiente.

Preparación de la superficie a tratar

El área a tratar deberá estar limpia, seca y exenta de grasa.

- Lije las superficies lisas para darles mayor aspereza y elimine después el polvo producido.

Al trabajar con el aparato pueden llegar a ensuciarse con la niebla de pulverización las superficies sin cubrir. Conviene proteger por ello meticulosamente el entorno de la superficie a tratar:

- Enmascarar con cinta o cubrir los suelos, mobiliario, puertas, ventanas, así como sus marcos, etc.

Preparar el material de pulverización

- Remueva bien el material.
- En caso dado, diluya el material de pulverización.

Material a pulverizar	Dilución recomendada
Mordientes, aceites, barnices, imprimaciones, imprimaciones anticorrosivas	0 %
Lacas de color, imprimaciones, lacas de calefactores, barnices de capa gruesa, con contenido de disolventes y diluibles en agua	0 – 5 %
Pinturas de dispersión y látex	0 – 5 %

- ▶ **Al efectuar la dilución deberá observarse que sean compatibles el material y la dilución.** Si se aplica un diluyente inapropiado pueden formarse grumos que harían que se atasque la pistola de pulverización.
- ▶ **Al diluir el material de pulverización, preste atención a que el punto de inflamación de la mezcla tras la dilución quede de nuevo sobre 55 °C.** La dilución de p. ej. lacas con disolventes reduce el punto de inflamación.

Llenado del material a pulverizar (ver figuras C1 – C2)

Observación: Antes de llenar el material de pulverización, retire el tubo flexible de aire **20** (un cuarto de vuelta del cierre de bayoneta **21** en contra del sentido de giro de las agujas del reloj; extraer el cierre de bayoneta **21** del empalme **9**).

- En caso de utilizar envases grandes, trasiegue el material de pulverización en cubos de trasiego **14** (p. ej. pintura de pared de 10 litros en un cubo vacío de 2,5 ó 5,0 litros).
- Con una mano, sujete la pistola de pulverización y, con la otra mano, gire el depósito **7** en dirección del símbolo de apertura.
- Retire la pistola de pulverización del depósito **7**.
- Si utiliza material de pulverización ya empezado, coloque el tamiz de llenado bien limpio **13** sobre el depósito **7**, para retener eventuales grumos de pintura en el llenado.
- Llene el material de pulverización **como máximo hasta la marca de 1000** en el depósito **7**.
- Coloque la pistola de pulverización sobre el depósito **7**. Gire el depósito **7** en dirección del símbolo de cierre, hasta que el anillo de cierre **6** encastre perceptiblemente.
- Pulverice sobre una superficie de prueba para comprobar el resultado obtenido. (ver “Pulverización”, página 43)

Si el resultado obtenido es óptimo, puede Ud. comenzar a pintar.

o

Si el resultado obtenido al pulverizar el material no fuese satisfactorio, o si no saliese pintura, proceda según se describe en “Eliminación de fallos” en la página 45.

Puesta en marcha

- ▶ **¡Observe la tensión de red!** La tensión de alimentación deberá coincidir con las indicaciones en la placa de características de la herramienta eléctrica.
- ▶ **Preste atención a que la unidad base no pueda aspirar polvo u otras suciedades durante el funcionamiento.**
- ▶ **Tenga cuidado de no pulverizar jamás material contra la unidad base.**

- ▶ **Interrumpa el proceso de pulverizado, si durante el pulverizado sale líquido en otro lugar al previsto en la boquilla, y vuelva a corregir el estado de la pistola de pulverización.** Existe el peligro de una descarga eléctrica.
- ▶ **No dirija el chorro de pulverización contra Ud. mismo, contra otras personas, ni contra animales.**

Conexión (ver figura D)

Para ahorrar energía, encienda el sistema de pulverización fina solamente cuando vaya a utilizarlo.

- Verifique, si está montada la caperuza de boquilla correcta (ver “Cambiar la caperuza de boquilla”, página 42).
- Conecte el enchufe a la red.
- Agarre la pistola de pulverización con la mano y diríjala contra la superficie a tratar.
- Para la conexión, presione la tecla de conexión-desconexión **25**.
- Para regular el caudal de aire, ponga la tecla de conexión-desconexión **25** en el caso de aplicación deseado (ver también “Ajuste del caudal de aire”, página 44).
- Accione el gatillo **5** de la pistola de pulverización.

Observación: Estando conectada la unidad base sale continuamente aire por la boquilla.

Desconexión

- Suelte el interruptor de mando **5**, para la desconexión, presione sobre la tecla de conexión-desconexión **25**.
- Saque el enchufe de la toma de corriente.

Instrucciones para la operación

Pulverización (ver figuras E – H)

Observación: Tenga en cuenta la dirección del viento si emplea la herramienta eléctrica al aire libre.

- Efectúe primero una pulverización de prueba y ajuste la forma del chorro y la cantidad pulverizada de acuerdo al material empleado. (ajuste según párrafos siguientes)
- Sostenga la pistola de pulverización sin falta a una distancia uniforme de 20 – 25 cm verticalmente al objeto a pulverizar.
- Comience a pulverizar un poco antes de comenzar el área a tratar.
- Guíe uniformemente la pistola de pulverización, ya sea horizontalmente o verticalmente, de acuerdo a la forma del chorro seleccionada.
- La calidad de acabado de la superficie resulta uniforme si las franjas se solapan unos 4 – 5 cm.
- En el caso de trabajos de pulverización en objetos tumbados o en trabajos de pulverización sobre la cabeza, sostenga la pistola de pulverización levemente oblicua y muévase hacia atrás alejándose de la superficie pulverizada.
- **¡Peligro de tropezón! Preste atención a posibles obstáculos en el espacio.**
- No interrumpa su trabajo dentro del área que está tratando.

El guiado uniforme de la pistola de pulverización permite obtener una calidad homogénea de la superficie.







Una separación y un ángulo de pulverización desiguales provocan neblina de pintura en exceso y a raíz de ello una superficie irregular.

44 | Español

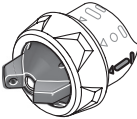
- Termine de pulverizar fuera del área que acaba de tratar. Al pulverizar, no deje totalmente vacío el depósito para el material de pulverización. Si el tubo de aspiración ya no se encuentra sumergido en el material de pulverización, se interrumpe el chorro y se obtiene una superficie irregular. Al sedimentarse material de pulverización en la caperuza del aire **2** o la caperuza de la boquilla, limpie los componentes con el cepillo de limpieza adjunto al suministro **28**.





Ajuste de la forma del chorro (ver figura I)

- ▶ **Nunca accione el gatillo 5 mientras esté ajustando la tapa de aire 2.**
- Gire la tapa de aire **2** a la posición deseada.

Tapa de aire	Chorro de pulverización	Aplicación
		Chorro elíptico vertical para guiado horizontal
		Chorro elíptico horizontal para guiado vertical
		Chorro circular para esquinas, cantos y puntos difícilmente accesibles

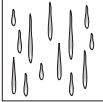
Ajuste de la cantidad pulverizada (ver figura J)**(PAINTVolume)**

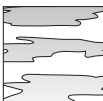
- Gire la rueda de ajuste **4**, para ajustar la cantidad deseada de material de pulverización:
Escalón **1/2/3**: Aplicación "madera/barniz/laca",
Escalón **4/5**: Aplicación "pared".

Cantidad pulverizada	Ajuste
La cantidad pulverizada es excesiva: 	Reducir la cantidad pulverizada. – Ajuste un escalón más bajo. 
La cantidad pulverizada es insuficiente: 	Aumentar la cantidad pulverizada. – Ajuste un escalón más alto. 

Ajuste del caudal de aire (ver figura D)**(AIRVolume)**

- Ajuste girando la regulación de caudal de aire **25** al caso de aplicación adecuado, para ajustar el correcto caudal de aire y la presión para el material de pulverización utilizado.

Ajustar los casos de aplicación

material de pulverización fluido material de pulverización espeso

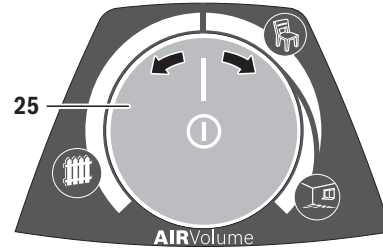

Caso de aplicación "madera/barniz"



Caso de aplicación "madera/laca"



Caso de aplicación "pared"

En un caso de aplicación se pueden regular en forma continua el caudal de aire y la presión.

Neblina de pintura excesiva:

Reducir el caudal de aire.

- Gire la regulación del caudal de aire **25** hacia la izquierda.

Pulverización demasiado basta:

Aumentar el caudal de aire.

- Gire la regulación del caudal de aire **25** hacia la derecha.

Pausas de trabajo y transporte (ver figuras K – L)

Para facilitar el transporte del sistema de pulverización fina se ha instalado un asa de transporte **23** en la unidad base.

En la parte inferior de la unidad base **22** se han instalado rodillos. Durante el trabajo puede ir arrastrando por detrás suyo la unidad base de la manguera de aire **20**.

En las pausas de trabajo se puede parar la pistola de pulverización **1** sobre una superficie de trabajo plana. Así no se puede derramar el material de pulverización.

- ▶ **Coloque la pistola llena con material de pulverización siempre verticalmente sobre una superficie plana.** De una pistola de pulverización horizontal puede salir material de pulverización.

Mantenimiento y servicio**Mantenimiento y limpieza**

- ▶ **Antes de cualquier manipulación en la herramienta eléctrica, sacar el enchufe de red de la toma de corriente.**

► **Tras cada uso, limpie minuciosamente las piezas individuales del sistema de pulverización fina, en especial todos los componentes con pintura.** Una limpieza correcta es la condición para un perfecto y seguro funcionamiento de la pistola de pulverización. En caso de falta de limpieza o limpieza incorrecta, no se asumen los derechos de garantía.

La sustitución de un cable de conexión deteriorado deberá ser realizada por Bosch o por un servicio técnico autorizado para herramientas eléctricas Bosch con el fin de garantizar la seguridad del aparato.

Limpeza (ver figura M)

Siempre limpie la pistola de pulverización y el depósito de material con el diluyente correspondiente (disolvente o agua) con arreglo al material empleado.

No limpie nunca los taladros de la boquilla y del aire de la pistola de pulverización con objetos puntiagudos.

- Desconecte la unidad base **22**.
- Retire, tanto de la unidad base **22** como también de la pistola de pulverización **1**, la manguera del aire **20** (un cuarto de vuelta del cierre de bayoneta **21** en contra del sentido de giro de las agujas del reloj; extraer el cierre de bayoneta **21** del empalme **9/26**).
- En caso dado, limpie la unidad base con un paño humedecido con diluyente y luego retire la unidad base **22** y la manguera del aire **20** del entorno inmediato de la limpieza.
- Presione el interruptor de mando **5** de la pistola de pulverización, para que el material de pulverización pueda retornar al depósito.
- Desatornille el depósito **7** y vacíe el resto del material de pulverización de vuelta al material de pulverización original.
- Llene hasta la mitad el depósito **7** con diluyente (disolvente o agua) y fíjelo de nuevo en la pistola de pulverización **1**.
- Agite varias veces la pistola de pulverización.
- Desatornille el depósito **7** y vacíe completamente el depósito en una lata vacía del material.
- Desmonte la tuerca de racor **3**, la caperuza del aire **2**, la caperuza de la boquilla utilizada **10/11/12** y el tubo ascendente **17** con la junta del depósito **16**.
- En un cubo con diluyente, limpie todas las piezas que conducen pintura con el cepillo de limpieza **28** o un cepillo de lavado corriente en el comercio.

Limpie también el canal de pintura **19** de la pistola de pulverización **1**.

- Verifique que el tubo de aspiración **17** y la junta del depósito **16** estén libres de material y en buen estado. En caso necesario, limpie otra vez la junta del depósito **16** con diluyente. Limpie el orificio de ventilación **18** con el cepillo de limpieza **28**.
- Limpie exteriormente el depósito y la pistola de pulverización con un paño humedecido con diluyente.
- En caso necesario, limpie minuciosamente el tamiz de llenado **13** con diluyente.
- Antes de ensamblarlo, deje que se sequen por completo las piezas.
- Monte el sistema de pulverización fina de nuevo en orden inverso.

Limpiar el filtro del aire (ver figura N)

El filtro del aire **30** debe limpiarse oportunamente. Si el filtro del aire está muy sucio, debe sustituirse.

- Abra la cubierta del filtro de aire **29**.
- Retire el filtro del aire **30**.
- Leve ensuciamiento:
Sacuda el filtro del aire **30**.
- o
Fuerte ensuciamiento:
Limpie el filtro de aire **30** bajo agua corriente y déjelo secar bien a continuación, para evitar la creación de moho.
- o
Sustituya el filtro de aire **30**.
- Coloque de nuevo el filtro del aire.
- Cierre de nuevo la cubierta del filtro del aire **29**.

Eliminación del material

El diluyente y los restos de material a pulverizar deberán desecharse de manera ecológica. Observe las indicaciones del fabricante para la eliminación y las prescripciones locales sobre la eliminación de residuos peligrosos.

Los productos químicos perjudiciales para el medio ambiente no deberán acceder a la tierra, ni a las aguas subterráneas ni de superficie. ¡Jamás vierta en la canalización productos químicos perjudiciales para el medio ambiente!

Eliminación de fallos

Problema	Causa	Solución
El material pulverizado no cubre bien	Cantidad de material demasiado pequeña	Girar la rueda de ajuste 4 en dirección del escalón 5
	Separación excesiva respecto al área a tratar	Reducir la separación
	Cantidad de material pulverizado insuficiente por haberse aplicado pocas capas de pintura.	Aplicar más capas de pintura
	Material demasiado espeso	Diluir de nuevo el material a pulverizar y efectuar una pulverización de prueba

46 | Español

Problema	Causa	Solución
El material pulverizado forma goterones al aplicarlo	Se ha aplicado demasiado material	Girar la rueda de ajuste 4 en dirección del escalón 1
	Separación demasiado pequeña respecto al área a tratar	Aumentar la separación
	Material demasiado líquido	Agregar material del envase original (sin diluir)
	El material se ha pulverizado demasiadas veces contra el mismo punto	Decapar la pintura y no pulverizar tantas veces contra el mismo punto en el segundo intento
Pulverización demasiado basta	La cantidad de material pulverizado es excesiva	Girar la rueda de ajuste 4 en dirección del escalón 1
	Insuficiente caudal de aire	Gire la regulación del caudal de aire 25 hacia la derecha
	Montar la caperuza de boquilla blanca 10 (diámetro de boquilla demasiado grande)	Monte la caperuza de boquilla gris 11 o la caperuza de boquilla negra 12
	Aguja de la boquilla 15 , sucia	Limpiar la aguja de la boquilla
	Material demasiado espeso	Diluir de nuevo el material a pulverizar y efectuar una pulverización de prueba
	Filtro de aire 30 muy sucio	Cambiar filtro de aire
Neblina de pintura excesiva	Se ha aplicado demasiado material	Girar la rueda de ajuste 4 en dirección del escalón 1
	Excesivo caudal de aire	Gire la regulación del caudal de aire 25 hacia la izquierda
	Separación excesiva respecto al área a tratar	Reducir la separación
El chorro pulverizado es pulsante	Muy poco material en el depósito	Rellenar material
	Orificio de ventilación 18 en el tubo ascendente 17 obstruido	Limpiar el tubo ascendente y el orificio de ventilación
	Tubo de aspiración 17 flojo	Meter a presión el tubo de aspiración
	Caperuza de boquilla 10/11/12 con asiento flojo	Apretar la caperuza de boquilla 10/11/12
	Filtro de aire 30 muy sucio	Cambiar filtro de aire
	Material demasiado espeso	Diluir de nuevo el material a pulverizar y efectuar una pulverización de prueba
El material pulverizado gotea por la boquilla	Sedimentación de material de pulverización en la boquilla, la aguja de la boquilla 15 y la caperuza del aire 2	Limpiar la boquilla, la aguja de la boquilla y la caperuza del aire
	Boquilla floja	Apretar la caperuza de boquilla 10/11/12
No sale material por la boquilla	La unidad base está desconectada	Apretar la tecla de conexión-desconexión 25
	No se genera presión en el depósito 7	Gire el depósito 7 en dirección del símbolo de cierre, hasta que el anillo de cierre 6 encastre perceptiblemente 
	Tubo de aspiración 17 flojo	Meter a presión el tubo de aspiración
	Aguja de la boquilla 15 , obstruida	Limpiar la aguja de la boquilla
	Tubo de aspiración 17 obstruido	Limpiar el tubo de aspiración
	Orificio de ventilación 18 en el tubo ascendente 17 obstruido	Limpiar el tubo ascendente y el orificio de ventilación
	Falta o está dañada la junta del depósito 16	Desplazar una (nueva) junta de depósito sobre el tubo ascendente hasta la ranura
	Material demasiado espeso	Diluir de nuevo el material a pulverizar y efectuar una pulverización de prueba
	Material de pulverización sucio (grumos de pintura)	Vaciar completamente la pistola de pulverización y limpiarla; en el llenado, verter el material de pulverización a través de un tamiz de llenado

Servicio técnico y atención al cliente

Para cualquier consulta o pedido de piezas de repuesto es imprescindible indicar el número de artículo de 10 dígitos que figura en la placa de características del sistema de pulverización fina.

El servicio técnico le asesorará en las consultas que pueda Ud. tener sobre la reparación y mantenimiento de su producto, así como sobre piezas de recambio. Los dibujos de despiece e informaciones sobre las piezas de recambio los podrá obtener también en internet bajo: **www.bosch-pt.com**
Nuestro equipo de asesores técnicos le orientará gustosamente en cuanto a la adquisición, aplicación y ajuste de los productos y accesorios.

España

Robert Bosch Espana S.L.U.
Departamento de ventas Herramientas Eléctricas
C/Hermanos García Noblejas, 19
28037 Madrid

Para efectuar su pedido online de recambios o pedir la recogida para la reparación de su máquina, entre en la página www.herramientasbosch.net.

Tel. Asesoramiento al cliente: 902 531 553

Fax: 902 531554

Venezuela

Robert Bosch S.A.
Final Calle Vargas. Edf. Centro Berimer P.B.
Boleíta Norte
Caracas 107
Tel.: (0212) 2074511

México

Robert Bosch S. de R.L. de C.V.
Circuito G. González Camarena 333
Centro de Ciudad Santa Fe - 01210 - Mexico DF
Tel. Interior: (01) 800 6271286
Tel. D.F.: 52843062
E-Mail: arturo.fernandez@mx.bosch.com

Argentina

Robert Bosch Argentina S.A.
Av. Córdoba 5160
C1414BAW Ciudad Autónoma de Buenos Aires
Atención al Cliente
Tel.: (0810) 5552020
E-Mail: herramientas.bosch@ar.bosch.com

Perú

Robert Bosch S.A.C.
Av. Primavera 781, Urb. Chacarilla, San Borja (Edificio Aldo)
Buzón Postal Lima 41 - Lima
Tel.: (01) 2190332

Chile

Robert Bosch S.A.
Calle El Cacique
0258 Providencia - Santiago
Tel.: (02) 2405 5500

Eliminación

La pistola de pulverización, unidad eléctrica, accesorios y embalajes deberán someterse a un proceso de recuperación que respete el medio ambiente.

¡No arroje las herramientas eléctricas a la basura!

Sólo para los países de la UE:



Conforme a la Directiva Europea 2012/19/UE sobre aparatos eléctricos y electrónicos inservibles, tras su transposición en ley nacional, deberán acumularse por separado las herramientas eléctricas para ser sometidas a un reciclaje ecológico.

Reservado el derecho de modificación.



El símbolo es solamente válido, si también se encuentra sobre la placa de características del producto/fabricado.

Português

Indicações de segurança

Indicações gerais de advertência para ferramentas eléctricas

⚠ ATENÇÃO Devem ser lidas todas as indicações de advertência e todas as instruções. O desrespeito das advertências e instruções apresentadas abaixo pode causar choque eléctrico, incêndio e/ou graves lesões.

Guarde bem todas as advertências e instruções para futura referência.

O termo “Ferramenta eléctrica” utilizado a seguir nas indicações de advertência, refere-se a ferramentas eléctricas operadas com corrente de rede (com cabo de rede) e a ferramentas eléctricas operadas com acumulador (sem cabo de rede).

Segurança da área de trabalho

- ▶ **Mantenha a sua área de trabalho sempre limpa e bem iluminada.** Desordem ou áreas de trabalho insuficientemente iluminadas podem levar a acidentes.
- ▶ **Não trabalhar com a ferramenta eléctrica em áreas com risco de explosão, nas quais se encontrem líquidos, gases ou pós inflamáveis.** Ferramentas eléctricas produzem faíscas, que podem inflamar pós ou vapores.
- ▶ **Manter crianças e outras pessoas afastadas da ferramenta eléctrica durante a utilização.** No caso de distração é possível que perca o controlo sobre o aparelho.

Segurança eléctrica

- ▶ **A ficha de conexão da ferramenta eléctrica deve caber na tomada. A ficha não deve ser modificada de maneira alguma. Não utilizar uma ficha de adaptação junto com ferramentas eléctricas protegidas por ligação à terra.** Fichas não modificadas e tomadas apropriadas reduzem o risco de um choque eléctrico.
- ▶ **Evitar que o corpo possa entrar em contacto com superfícies ligadas à terra, como tubos, aquecimentos, fogões e frigoríficos.** Há um risco elevado devido a choque eléctrico, se o corpo estiver ligado à terra.
- ▶ **Manter o aparelho afastado de chuva ou humidade.** A infiltração de água numa ferramenta eléctrica aumenta o risco de choque eléctrico.
- ▶ **Não deverá utilizar o cabo para outras finalidades. Jamais utilizar o cabo para transportar a ferramenta eléctrica, para pendurá-la, nem para puxar a ficha da tomada. Manter o cabo afastado de calor, óleo, cantos afiados ou partes do aparelho em movimento.** Cabos danificados ou emaranhados aumentam o risco de um choque eléctrico.
- ▶ **Se trabalhar com uma ferramenta eléctrica ao ar livre, só deverá utilizar cabos de extensão apropriados para áreas exteriores.** A utilização de um cabo de extensão apropriado para áreas exteriores reduz o risco de um choque eléctrico.

- ▶ **Se não for possível evitar o funcionamento da ferramenta eléctrica em áreas húmidas, deverá ser utilizado um disjuntor de corrente de avaria.** A utilização de um disjuntor de corrente de avaria reduz o risco de um choque eléctrico.

Segurança de pessoas

- ▶ **Esteja atento, observe o que está a fazer e tenha prudência ao trabalhar com a ferramenta eléctrica. Não utilizar uma ferramenta eléctrica quando estiver fadado ou sob a influência de drogas, álcool ou medicamentos.** Um momento de descuido ao utilizar a ferramenta eléctrica, pode levar a lesões graves.
- ▶ **Utilizar equipamento de protecção pessoal e sempre óculos de protecção.** A utilização de equipamento de protecção pessoal, como máscara de protecção contra pó, sapatos de segurança antiderrapantes, capacete de segurança ou protecção auricular, de acordo com o tipo e aplicação da ferramenta eléctrica, reduz o risco de lesões.
- ▶ **Evitar uma colocação em funcionamento involuntária. Assegure-se de que a ferramenta eléctrica esteja desligada, antes de conectá-la à alimentação de rede e/ou ao acumulador, antes de levantá-la ou de transportá-la.** Se tiver o dedo no interruptor ao transportar a ferramenta eléctrica ou se o aparelho for conectado à alimentação de rede enquanto estiver ligado, poderão ocorrer acidentes.
- ▶ **Remover ferramentas de ajuste ou chaves de boca antes de ligar a ferramenta eléctrica.** Uma ferramenta ou chave que se encontre numa parte do aparelho em movimento pode levar a lesões.
- ▶ **Evite uma posição anormal. Mantenha uma posição firme e mantenha sempre o equilíbrio.** Desta forma é mais fácil controlar a ferramenta eléctrica em situações inesperadas.
- ▶ **Usar roupa apropriada. Não usar roupa larga nem jóias. Mantenha os cabelos, roupas e luvas afastadas de partes em movimento.** Roupas frouxas, cabelos longos ou jóias podem ser agarrados por peças em movimento.
- ▶ **Se for possível montar dispositivos de aspiração ou de recolha, assegure-se de que estejam conectados e utilizados correctamente.** A utilização de uma aspiração de pó pode reduzir o perigo devido ao pó.

Utilização e manuseio cuidadoso de ferramentas eléctricas

- ▶ **Não sobrecarregue o aparelho. Utilize a ferramenta eléctrica apropriada para o seu trabalho.** É melhor e mais seguro trabalhar com a ferramenta eléctrica apropriada na área de potência indicada.
- ▶ **Não utilizar uma ferramenta eléctrica com um interruptor defeituoso.** Uma ferramenta eléctrica que não pode mais ser ligada nem desligada, é perigosa e deve ser reparada.
- ▶ **Puxar a ficha da tomada e/ou remover o acumulador antes de executar ajustes no aparelho, de substituir acessórios ou de guardar o aparelho.** Esta medida de segurança evita o arranque involuntário da ferramenta eléctrica.

- ▶ **Guardar ferramentas eléctricas não utilizadas fora do alcance de crianças. Não permita que pessoas que não estejam familiarizadas com o aparelho ou que não tenham lido estas instruções, utilizem o aparelho.** Ferramentas eléctricas são perigosas se forem utilizadas por pessoas inespertas.
- ▶ **Tratar a ferramenta eléctrica com cuidado. Controlar se as partes móveis do aparelho funcionam perfeitamente e não emperram, e se há peças quebradas ou danificadas que possam prejudicar o funcionamento da ferramenta eléctrica. Permitir que peças danificadas sejam reparadas antes da utilização.** Muitos acidentes têm como causa, a manutenção insuficiente de ferramentas eléctricas.
- ▶ **Manter as ferramentas de corte afiadas e limpas.** Ferramentas de corte cuidadosamente tratadas e com cantos de corte afiados emperram com menos frequência e podem ser conduzidas com maior facilidade.
- ▶ **Utilizar a ferramenta eléctrica, acessórios, ferramentas de aplicação, etc. conforme estas instruções. Considerar as condições de trabalho e a tarefa a ser executada.** A utilização de ferramentas eléctricas para outras tarefas a não ser as aplicações previstas, pode levar a situações perigosas.

Serviço

- ▶ **Só permita que o seu aparelho seja reparado por pessoal especializado e qualificado e só com peças de reposição originais.** Desta forma é assegurado o funcionamento seguro do aparelho.

Indicações de segurança para sistemas de pulverização fina

- ▶ **Manter o seu lugar de trabalho sempre limpo, bem iluminado e livre de recipientes de tintas e de solventes, panos e outros materiais inflamáveis.** Possível perigo de combustão instantânea. Mantenha extintores/aparelhos extintores operacionais sempre à disposição.
- ▶ **Assegure uma boa ventilação na área de pulverização e suficiente ar fresco em todo o recinto.** Solventes inflamáveis evaporados criam um ambiente explosivo.
- ▶ **Não pulverize nem limpe com materiais cujo ponto de fulgor é inferior a 55 °C. Utilize materiais à base de**

água, hidrocarbonetos não voláteis ou materiais semelhantes. Solventes voláteis evaporáveis originam um ambiente explosivo.

- ▶ **Não pulverizar nas proximidades de fontes de ignição, como faíscas electrostáticas, chamas abertas, objectos quentes, motores, cigarros, e fálhas produzidas ao conectar e desconectar cabos eléctricos ou durante o comando de interruptores.** Estas fontes de fálhas podem levar a uma inflamação do ambiente.
- ▶ **Não pulverizar materiais dos quais não esteja certo de que apresentem perigo ou não.** Materiais desconhecidos podem criar ambientes perigosos.
- ▶ **Ao pulverizar, ou durante o manuseio com produtos químicos, deveria usar adicionalmente um equipamento de protecção pessoal, como respectivas luvas protectoras e máscara protectora ou máscara de protecção respiratória.** O uso de equipamentos de protecção para as respectivas condições reduz a exposição a substâncias nocivas.



- ▶ **Tenha atenção para eventuais perigos do material de pulverização. Observe as marcações no recipiente ou as informações do fabricante do material de pulverização, inclusive a solicitação de uso de um equipamento de protecção pessoal.** As instruções do fabricante devem ser seguidas para reduzir o risco de lesões provocadas por fogo, assim como por venenos, e substâncias cancerígenas, etc.
- ▶ **Manter a ficha do cabo de rede e o gatilho da pistola de pulverização livres de tintas e de outros líquidos. Jamais segurar o cabo pelas tomadas de ligação para apoiá-lo.** O desrespeito pode ter um choque eléctrico como consequência.
- ▶ **Supervisionar as crianças.** Assim é assegurado que as crianças não brinquem com o sistema de pulverização fina.

Símbolos

O autocolante para a utilização do sistema de pulverização encontra-se na estação base. A interpretação correcta dos símbolos ajuda-o a operar o sistema de pulverização de forma rápida e segura.

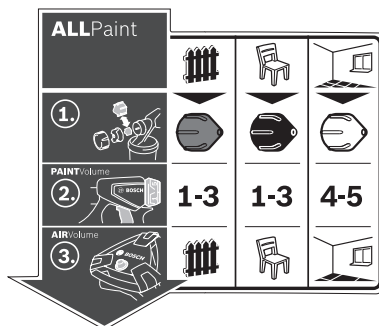

50 | Português

Símbolos e seus significados

Descrição detalhada

ALLPaint

Ver "Utilização conforme as disposições", página 50.

O sistema de pulverização fina é adequado tanto para vernizes transparentes e vernizes como para tintas de parede.

Caso de aplicação "Madeira/vernizes transparentes":
Pulverização de vernizes transparentes, primários e decapantes

Caso de aplicação "Madeira/verniz":
Pulverização de tintas de verniz, vernizes transparentes e óleos que contêm solventes e sejam diluíveis com água

Caso de aplicação "Parede":
Pulverização de tintas de dispersão e de látex



Passo 1:
Seleccionar a capa de bico correcta



Para o caso de aplicação "Madeira/vernizes transparentes" seleccionar a capa de bico cinzenta **11**



Para o caso de aplicação "Madeira/verniz" seleccionar a capa de bico preta **12**



Para o caso de aplicação "Parede" seleccionar a capa de bico branca **10**

Ver "Trocar a capa de bico", página 52.



Passo 2:
Ajustar a quantidade de material a pulverizar

1-3

Para o caso de aplicação "Madeira/vernizes transparentes" ajustar o nível 1, 2 ou 3 na roda **4**

1-3

Para o caso de aplicação "Madeira/verniz" ajustar o nível 1, 2 ou 3 na roda **4**

4-5

Para o caso de aplicação "Parede" ajustar o nível 4 ou 5 na roda **4**

Ver "Ajustar a quantidade do material de pulverização", página 54.



Passo 3:
Ajustar caudal de ar



Ajustar o caso de aplicação "Madeira/vernizes transparentes" na regulação do caudal de ar **25**



Ajustar o caso de aplicação "Madeira/verniz" na regulação do caudal de ar **25**



Ajustar o caso de aplicação "Parede" na regulação do caudal de ar **25**

Ver "Ajustar a quantidade de ar", página 54.

Descrição do produto e da potência



Devem ser lidas todas as indicações de advertência e todas as instruções. O desprezo das advertências e instruções apresentadas abaixo pode causar choque eléctrico, incêndio e/ou graves lesões.

Abriir a página basculante contendo a apresentação do aparelho, e deixar esta página aberta enquanto estiver lendo a instrução de serviço.

Utilização conforme as disposições

A ferramenta eléctrica destina-se apenas à pulverização de tintas de dispersão e látex, tintas de verniz, vernizes transpa-

rentes, primários, tintas claras, decapantes e óleos com solventes ou diluíveis em água (**ALLPaint**).

A ferramenta eléctrica não é adequada para o processamento de sodas cáusticas, materiais de revestimento que contêm ácidos e tintas para fachadas.

Componentes ilustrados

A numeração dos componentes ilustrados refere-se à apresentação da ferramenta eléctrica na página de esquemas.

- 1** Pistola de pulverização
- 2** Tampa de ar
- 3** Porca de capa

- 4 Roda de ajuste para a quantidade do material de pulverização
- 5 Interruptor de comando
- 6 Anel de obturação
- 7 Recipiente para material de pulverização
- 8 Recipiente sobressalente para material de pulverização
- 9 Conexão da mangueira (Pistola de pulverização)
- 10 Capa de bico (branca: para aplicação na “parede”)
- 11 Capa de bico (cinzenta: para aplicação em “Madeira/verniz transparente”)
- 12 Capa de bico (preta: para aplicação “Madeira/verniz”)
- 13 Crivo de enchimento
- 14 Balde de transferência*
- 15 Agulha do bocal
- 16 Vedação do recipiente
- 17 Tubo montante
- 18 Orifício de purga
- 19 Canal de tinta
- 20 **Mangueira de ar**
- 21 Fecho de baioneta
- 22 **Unidade de base**
- 23 Punho de transporte
- 24 Braçadeira de fixação
- 25 Tecla de ligar/desligar com regulação do caudal de ar
- 26 Conexão da mangueira (Unidade de base)
- 27 Compartimento de acessórios

- 28 Escova de limpeza
- 29 Cobertura do filtro de ar
- 30 Filtro de ar

*Acessórios apresentados ou descritos não pertencem ao volume de fornecimento padrão. Todos os acessórios encontram-se no nosso programa de acessórios.

Dados técnicos

Sistema de pulverização fina	PFS 5000E	
Nº do produto	3 603 B07 2..	
Potência nominal consumida	W	1200
Potência de fluxo	ml/min	500
Tempo necessário para aplicar 3 m ² de tinta	min	1
Volume do recipiente para o material de pulverização	ml	1000
Comprimento da mangueira de ar	m	4
Peso conforme EPTA-Procedure 01/2003	kg	5,2
Classe de protecção	□/II	

As indicações valem para tensões nominais [U] de 230 V. Estas indicações podem variar dependendo de tensões inferiores e dos modelos específicos dos países.

Informação sobre ruídos/vibrações

Valores de medição para ruído determinados de acordo com EN 60745 e EN 50580.

O nível de ruído avaliado como A do aparelho é tipicamente: Nível de pressão acústica 82 dB(A); Nível de potência acústica 93 dB(A). Incerteza K = 3 dB.

Usar protecção auricular!

Totais valores de vibrações a_h (soma dos vectores de três direcções) e incerteza K averiguada conforme EN 60745: $a_h < 2,5 \text{ m/s}^2$, $K = 1,5 \text{ m/s}^2$.

O nível de vibrações indicado nestas instruções foi medido de acordo com um processo de medição normalizado pela norma EN 60745 e pode ser utilizado para a comparação de ferramentas eléctricas. Ele também é apropriado para uma avaliação provisória da carga de vibrações.

O nível de vibrações indicado representa as aplicações principais da ferramenta eléctrica. Se, contudo, a ferramenta eléctrica for utilizada para outras aplicações, com acessórios diferentes, com outras ferramentas de trabalho ou com manutenção insuficiente, é possível que o nível de vibrações seja diferente. Isto pode aumentar sensivelmente a carga de vibrações para o período completo de trabalho.

Para uma estimativa exacta da carga de vibrações, também deveriam ser considerados os períodos nos quais o aparelho está desligado ou funciona, mas não está sendo utilizado. Isto pode reduzir a carga de vibrações durante o completo período de trabalho.

Além disso também deverão ser estipuladas medidas de segurança para proteger o operador contra o efeito de vibrações, como por exemplo: manutenção de ferramentas eléctricas e de ferramentas de trabalho, manter as mãos quentes e organização dos processos de trabalho.

52 | Português

Declaração de conformidade 

Declaramos sob nossa exclusiva responsabilidade, que o produto descrito em "Dados técnicos" cumpre as seguintes normas ou documentos normativos: EN 60745 e EN 50580 conforme as disposições das directivas 2011/65/UE, 2006/42/CE, 2004/108/CE.

Processo técnico (2006/42/CE) em:
Robert Bosch GmbH, PT/ETM9,
D-70745 Leinfelden-Echterdingen

Henk Becker Executive Vice President Engineering
Helmut Heinzelmann Head of Product Certification PT/ETM9

Henk Becker *i.v. Heinzelmann*

Robert Bosch GmbH, Power Tools Division
D-70745 Leinfelden-Echterdingen
Leinfelden, 28.02.2014

Montagem

- ▶ **Antes de todos trabalhos na ferramenta eléctrica deverá puxar a ficha de rede da tomada.**
- ▶ **Certifique-se de que a pistola de pulverização e a unidade base estão bem montadas com todos os elementos vedantes.** Só assim fica garantido o funcionamento e a segurança do sistema de pulverização fina.

Conectar a mangueira de ar (veja figuras A1 – A3)

- Abra a mola de retenção **24** e desenrole a mangueira de ar **20** completamente da unidade base **22**.

Conexão da unidade de base:

- Insira um fecho de baioneta **21** da mangueira de ar, de acordo com as marcações de seta, firmemente nos entalhes da conexão **26** da unidade base.
- Rode o fecho de baioneta um quarto de volta para a direita.

Conexão a uma pistola de pulverização:

- Insira o segundo fecho de baioneta **21** da mangueira de ar, de acordo com as marcações de seta, firmemente nos entalhes da conexão **9** da pistola de pulverização.
- Rode o fecho de baioneta um quarto de volta para a direita.

Nota: Antes do enchimento de material de pulverização, retire a mangueira de ar **20** (rodar o fecho de baioneta **21** um quarto de volta para a esquerda; retirar o fecho de baioneta **21** da conexão **9**).

Trocar a capa de bico (veja figuras B1 – B2)

O sistema de pulverização fina é fornecido com três capas de bico

	Capa de bico 10	Capa de bico 11	Capa de bico 12
Cor	branco	cinzento	preto
Estado de fornecimento	montado	no compartimento de acessórios 27 por baixo da mola de retenção 24	
Caso de aplicação	"Parede"	"Madeira/verniz transparente"	"Madeira/verniz"

Nota: Antes de escolher a capa de bico verifique o material de pulverização mexendo-o. Material mais líquido (p. ex. tinta para madeira) é mais fácil de aplicar com a capa de bico cinzenta **11** ou a preta **12**, material mais espesso (p. ex. tinta de parede) é mais fácil de aplicar com a capa de bico branca **10**.

- Para trocar a capa de bico desparafuse a porca de capa **3**.
- Retire a capa de ar **2**.
- Desaperte a capa de bico montada.
- Abra a mola de retenção **24** e retire a capa de bico desejada do compartimento de acessórios **27**.
- Aparafuse a capa de bico desejada na rosca da pistola de pulverização.
- Coloque a capa de ar **2** na capa de bico e aperte a porca de capa **3**.

Serviço

- ▶ **Antes de todos trabalhos na ferramenta eléctrica deverá puxar a ficha de rede da tomada.**

Preparação de trabalho

- ▶ **Não são admissíveis trabalhos de pulverização perto de águas nem nas respectivas superfícies vizinhas.**

Observe a compatibilidade com o meio ambiente ao comprar tintas, vernizes e produtos de pulverização.

Preparar a superfície a ser pulverizada

A superfície de pulverização deve estar limpa, seca e desengordurada.

- Superfícies lisas devem ser tornadas ásperas e em seguida será necessário remover o pó.

Durante o trabalho é possível que todas as superfícies descobertas sejam sujas pela neblina de pulverização. Portanto é necessário preparar bem as áreas em volta da superfície a ser pulverizada.

- Cobrir ou mascarar chãos, móveis e objectos, portas, janelas e caixilhos de portas e janelas, etc.

Preparar o material de pulverização

- Misturar bem o material de pulverização.
- Se necessário, dilua o material de pulverização.

Material de pulverização	diluição recomendada
--------------------------	----------------------



Decapantes, óleos, vernizes transparentes, impregnações, primário de protecção contra ferrugem	0 %
Tintas de verniz, primários, tintas para radiadores, vernizes espessos com solventes ou diluíveis em água	0 – 5 %
Tinta de dispersão, tinta de látex	0 – 5 %

- ▶ **Ao pulverizar deverá observar que o material de pulverização e o diluente correspondam.** Se for utilizada uma diluição errada, poderão se formar grumos que podem entupir a pistola de pulverização.

- ▶ **Ao diluir o material de pulverização, certifique-se de que o ponto de fulgor da mistura fica novamente acima dos 55 °C após a diluição.** A diluição de p. ex. vernizes que contêm solventes reduz o ponto de fulgor.

Encher material de pulverização (veja figuras C1 – C2)

Nota: Antes do enchimento de material de pulverização, retire a mangueira de ar **20** (rodar o fecho de baioneta **21** um quarto de volta para a esquerda; retirar o fecho de baioneta **21** da conexão**9**).

- Se necessário, no caso de recipientes muito grandes, mude o material de pulverização para um balde de transferência **14** (p. ex. 10 l de tinta de parede para um balde vazio de 2,5 l ou 5,0 l).
- Segure a pistola de pulverização com uma mão e com a outra rode o recipiente **7** no sentido do símbolo de abrir. 
- Puxe a pistola de pulverização do recipiente **7**.
- Se usar material de pulverização já encetado, coloque o crivo de enchimento limpo **13** no recipiente **7**, para reter eventuais grumos de tinta.
- Encha com material de pulverização no **máximo até à marcação 1000** do depósito **7**.
- Coloque a pistola de pulverização no recipiente **7**. Rode o recipiente **7** no sentido do botão fechar, até que o anel de fecho **6** encaixe de forma audível. 
- Executar uma pulverização de ensaio sobre uma superfície de teste. (veja "Pulverizar", página 53)

Se for obtido um óptimo resultado de pulverização, poderá começar a pulverizar.

ou

Se o resultado de pulverização não for satisfatório ou se não sair tinta nenhuma, proceda como descrito em "Eliminação de avarias" na página 56.

Colocação em serviço

- ▶ **Observar a tensão de rede!** A tensão da fonte de corrente deve coincidir com a chapa de identificação da ferramenta eléctrica.
- ▶ **Observe que a unidade de base não possa aspirar pó nem outras sujidades durante o funcionamento.**
- ▶ **Observe que a unidade de base nunca seja pulverizada.**
- ▶ **Interrompa a pulverização se, durante a mesma, sair líquido noutros locais que não o bico previsto para esse fim e volte a colocar a pistola de pulverização em estado operacional correcto.** Existe perigo de choque eléctrico.
- ▶ **Não pulverize sobre si mesmo nem sobre outras pessoas nem animais.**

Ligar (veja figura D)

Para poupar energia, ligue o sistema de pulverização fina apenas quando o usar.

- Verifique se está montada a capa de bico correcta (ver "Trocar a capa de bico", página 52).
- Introduzir a ficha de rede na tomada.
- Segurar a pistola de pulverização com a mão e apontá-la na direcção da superfície a ser pulverizada.
- Para ligar prima a tecla de ligar/desligar **25**.

- Para regular o caudal de ar coloque a tecla de ligar/desligar **25** no caso de aplicação desejado (ver também "Ajustar a quantidade de ar", página 54).
- Premir o interruptor de comando **5** da pistola de pulverização.

Nota: Quando a unidade de base está ligada, sai sempre ar do bocal.

Desligar

- Solte o interruptor de operação **5** e prima a tecla de ligar/desligar para desligar **25**.
- Puxar a ficha de rede da tomada.

Indicações de trabalho**Pulverizar (veja figuras E – H)**

Nota: Observe a direcção do vento ao utilizar a ferramenta eléctrica ao ar livre.

- Sempre realizar uma pulverização de teste e ajustar a pulverização e a quantidade do material de pulverização de acordo com o material de pulverização. (Os ajustes encontram-se nos trechos a seguir)
- Mantenha a pistola de pulverização impreterivelmente a uma distância uniforme de 20 – 25 cm na vertical ao objecto a pulverizar.
- Começar o processo de pulverização fora da superfície a ser pulverizada.
- Movimentar a pistola de pulverização uniformemente na transversal ou para cima e para baixo de acordo com o ajuste da pulverização. Uma qualidade uniforme da superfície é alcançada se as pistas forem sobrepostas por 4 – 5 cm.
- No caso de trabalhos de pulverização em objectos deitados ou trabalhos de pulverização acima do nível da cabeça, segure a pistola de pulverização ligeiramente inclinada e movimente-se para trás afastando-se da superfície pulverizada.
- **Perigo de tropeçar! Preste atenção a eventuais obstáculos na sala.**
- Evitar interrupções dentro da superfície a ser pulverizada. Uma condução uniforme da pistola de pulverização produz uma qualidade uniforme da superfície.
- Uma distância e um ângulo de pulverização irregulares levam a uma forte formação de neblina de tinta e portanto a uma superfície irregular.
- Terminar o processo de pulverização fora da superfície a ser pulverizada.







Não esvazie totalmente o balde do material de pulverização. Se o tubo de alimentação deixar de mergulhar no material de pulverização, o jacto de pulverização é interrompido e o resultado é uma superfície não uniforme.

Se o material de pulverização se depositar na capa de ar **2** ou na capa de bico, limpe os componentes com a escova de limpeza fornecida junto **28**.

54 | Português

Ajustar a pulverização (veja figura I)**► Jamais accionar o interruptor de comando 5 enquanto estiver a ajustar a tampa de ar 2.**

- Girar a capa de ar **2** para a posição desejada.

Tampa de ar	Jacto de pulverização	Aplicação
		Jacto plano vertical para o sentido horizontal de trabalho
		Jacto plano horizontal para o sentido vertical de trabalho
		Jacto cilíndrico para cantos, bordas e locais de difícil acesso

Ajustar a quantidade do material de pulverização (veja figura J)**(PAINTVolume)**

- Gire a roda de ajuste **4**, para ajustar a quantidade de material a pulverizar:
Níveis **1/2/3**: aplicação "Madeira/verniz transparente/verniz",
Níveis **4/5**: aplicação "Parede".

Quantidade do material de pulverização

Demasiado material de pulverização na superfície a ser pulverizada:



A quantidade de material de pulverização deve ser reduzida.

- Ajuste um nível a menos.

Muito pouco material de pulverização na superfície a ser pulverizada:

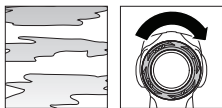

A quantidade de material de pulverização deve ser aumentada.

- Ajuste mais um nível.

Ajustar a quantidade de ar (veja figura D)**(AIRVolume)**

- Ajuste através do regulção do caudal de ar **25** o caso de aplicação desejado, para ajustar o caudal de ar correcto e a pressão para o material de pulverização utilizado.

Ajustar os casos de aplicação

Material de pulverização mais líquido Material de pulverização espesso

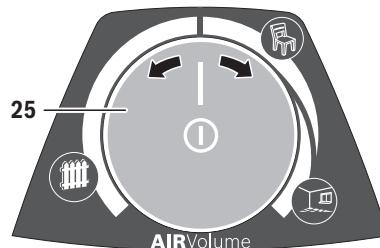

Caso de aplicação "Madeira/verniz transparente"



Caso de aplicação "Madeira/verniz"



Caso de aplicação "Parede"

Dentro de um caso de aplicação, o caudal de ar e a pressão podem ser regulados de forma contínua.

Neblina de tinta demasiado forte:

A quantidade de ar deve ser reduzida.

- Rode a regulção do caudal de ar **25** para a esquerda.

Pulverização muito grosseira:

A quantidade de ar deve ser aumentada.

- Rode a regulção do caudal de ar **25** para a direita.

Pausas de trabalho e transporte (veja figuras K - L)

Para um transporte fácil do sistema de pulverização fina existe um punho de transporte **23** na unidade base.

Na parte inferior da unidade base **22** existem rodas. Durante o trabalho pode puxar a unidade base ao seu lado pela mangueira de ar **20**.

Nos intervalos pode colocar a pistola de pulverização **1** numa superfície de trabalho plana. Não pode verter material de pulverização.

- **Coloque a pistola de pulverização com material de pulverização sempre na vertical sobre uma superfície plana.** O material de pulverização pode escorrer para fora se a pistola de pulverização estiver deitada.

Manutenção e serviço

Manutenção e limpeza

▶ **Antes de todos trabalhos na ferramenta eléctrica deverá puxar a ficha de rede da tomada.**

▶ **Limpe bem cada um dos componentes do sistema de pulverização fina após a utilização, especialmente aqueles que entram em contacto com a tinta.** Uma limpeza correcta é um pré-requisito para o funcionamento sem problemas e seguro da pistola de pulverização. A garantia não abrange falhas causadas por falta de limpeza ou por uma limpeza inadequada.

Se for necessário substituir o cabo de conexão, isto deverá ser realizado pela Bosch ou por uma oficina de serviço pós-venda autorizada para todas as ferramentas eléctricas Bosch para evitar riscos de segurança.

Limpeza (veja figura M)

Limpar a pistola de pulverização e o recipiente do material de pulverização sempre com o respectivo diluente (solvente ou água) do material de pulverização utilizado.

Nunca limpe os orifícios de ar e do bico da pistola de pulverização com objectos afiados.

- Desligue a unidade base **22**.
- Retire da unidade base **22** como da pistola de pulverização **1** a mangueira de ar **20** (um quarto de volta do fecho de baioneta **21** para a esquerda; retire o fecho de baioneta **21** da conexão **9/26**).
- Limpe a unidade base com um pano humedecido em diluente e depois retire a unidade base **22** e a mangueira de ar **20** da zona de limpeza.
- Pressione o interruptor de operação **5** da pistola de pulverização, para que o material de pulverização possa voltar para o recipiente.
- Desaperte o recipiente **7** e esvazie o material de pulverização de volta para o material de pulverização original.
- Encha o recipiente **7** até meio com diluente (solvente ou água) e fixe-o novamente à pistola de pulverização **1**.
- Sacudir várias vezes a pistola de pulverização.
- Desaperte o recipiente **7** e esvazie-o por completo para dentro de uma lata de material.
- Desmonte a porca de capa **3**, a capa de ar **2**, capa de bico utilizada **10/11/12** e o tubo de alimentação **17** com a vedação do recipiente **16**.
- Num balde com diluente limpe todas as peças condutoras de tinta com uma escova de limpeza **28** ou uma escova de lavagem convencional.
- Limpe também o canal de tinta **19** da pistola de pulverização **1**.
- Controlar se o tubo montante **17**, com a vedação do recipiente **16**, está livre de material de pulverização e não está danificado.
- Se necessário, limpe a vedação do recipiente **16** novamente com diluente.
- Limpe o orifício de purga **18** com a escova de limpeza **28**.
- Limpar o recipiente e a pistola de pulverização por fora com um pano humedecido com um diluente.

- Se necessário, limpe bem o crivo de enchimento **13** com diluente.
- Deixar todas as peças secarem bem antes de montá-las.
- Monte o sistema de pulverização fina pela ordem inversa.

Limpar o filtro de ar (veja figura N)

O filtro de ar **30** tem de ser limpo ocasionalmente. O filtro de ar tem de ser substituído se estiver muito sujo.

- Abra a cobertura do filtro de ar **29**.
- Retire o filtro de ar **30**.
- Sujidade ligeira:
Sacuda bem o filtro de ar **30**.
ou
Sujidade forte:
Limpe o filtro de ar **30** sob água corrente e depois deixe-o secar bem para evitar a formação de bolor.
ou
Substituir o filtro de ar **30**.
- Volte a colocar o filtro de ar.
- Volte a fechar a cobertura do filtro de ar **29**.

Eliminação de material



Os produtos diluentes e os restos de material de pulverização devem ser eliminados de forma compatível com o meio ambiente. Observe as indicações de eliminação do fabricante e as directivas locais para a eliminação de resíduos perigosos.

Produtos químicos nocivos ao meio ambiente não devem entrar em contacto com o solo, com lençóis freáticos nem com águas. Jamais deitar produtos químicos nocivos ao meio ambiente na canalização!

56 | Português

Eliminação de avarias

Problema	Causa	Solução
O material de pulverização não cobre correctamente	A quantidade de material de pulverização é pequena demais	Gire a roda de ajuste 4 no sentido do nível 5
	A distância da superfície a ser pulverizada é grande demais	Reduzir a distância de pulverização
	Insuficiente quantidade de material de pulverização na superfície a ser pulverizada, raramente é pulverizado sobre a superfície a ser pulverizada	Pulverizar mais frequentemente sobre a superfície a ser pulverizada
	O material de pulverização é viscoso demais	Diluir novamente o material de pulverização e realizar uma pulverização de ensaio
O material de pulverização escorre após a aplicação	Foi aplicado demasiado material de pulverização	Gire a roda de ajuste 4 no sentido do nível 1
	A distância da superfície a ser pulverizada é curta demais	Aumentar a distância de pulverização
	O material de pulverização é líquido demais	Adicionar material de pulverização original
	Foi pulverizado muitas vezes no mesmo lugar	Remover a tinta e da segunda tentativa de pulverização, não pulverize tantas vezes sobre o mesmo lugar
Pulverização muito grosseira	Demasiada quantidade de material de pulverização	Gire a roda de ajuste 4 no sentido do nível 1
	Caudal de ar muito reduzido	Rode a regulação do caudal de ar 25 para a direita
	Capa de bico branca 10 montada (diâmetro do bico demasiado grande)	Montar a capa de bico cinzenta 11 ou a preta 12
	A agulha do bocal 15 está suja	Limpar a agulha do bocal
	O material de pulverização é viscoso demais	Diluir novamente o material de pulverização e realizar uma pulverização de ensaio
	Filtro de ar muito 30 extremamente sujo	Substituir o filtro de ar
Neblina de tinta demasiado forte	Foi aplicado demasiado material de pulverização	Gire a roda de ajuste 4 no sentido do nível 1
	Caudal de ar muito elevado	Rode a regulação do caudal de ar 25 para a esquerda
	A distância da superfície a ser pulverizada é grande demais	Reduzir a distância de pulverização
O jacto de pulverização pulsa	Quantidade insuficiente de material de pulverização no recipiente	Encher mais material de pulverização
	Orifício de purga 18 no tubo de alimentação 17 entupido	Limpar o tubo de alimentação e o orifício de purga
	Tubo montante 17 frouxo	Encaixar o tubo montante
	Capa de bico 10/11/12 solta	Apertar capa de bico 10/11/12
	Filtro de ar muito 30 extremamente sujo	Substituir o filtro de ar
	O material de pulverização é viscoso demais	Diluir novamente o material de pulverização e realizar uma pulverização de ensaio
O material de pulverização pinga do bocal	Depósitos de material de pulverização no bico, na agulha do bico 15 e na capa de ar 2	Limpar o bico, a agulha do bico e a capa de ar
	O bocal está frouxo	Apertar capa de bico 10/11/12

Problema	Causa	Solução
Não sai material de pulverização do bocal	A unidade base está desligada	Premir a tecla de ligar/desligar 25
	Pressão insuficiente no recipiente 7	Rodar o recipiente 7 no sentido do símbolo fechar até o anel de fecho 6 encaixar de forma audível  
	Tubo montante 17 frouxo	Encaixar o tubo montante
	A agulha do bocal 15 está obstruída	Limpar a agulha do bocal
	Tubo montante 17 obstruído	Limpar o tubo montante
	Orifício de purga 18 no tubo de alimentação 17 entupido	Limpar o tubo de alimentação e o orifício de purga
	A vedação do recipiente 16 falta ou está danificada	colocar (nova) vedação do recipiente através do tubo de alimentação na ranhura
	O material de pulverização é viscoso demais	Diluir novamente o material de pulverização e realizar uma pulverização de ensaio
Material de pulverização sujo (grumos de tinta)	Esvaziar completamente e limpar a pistola de pulverização; fazer passar o material de pulverização por um crivo durante o enchimento	

Serviço pós-venda e consultoria de aplicação

Para todas as questões e encomendas de peças sobressalentes é imprescindível indicar o número de produto de 10 dígitos como consta na placa de características do sistema de pulverização fina.

O serviço pós-venda responde às suas perguntas a respeito de serviços de reparação e de manutenção do seu produto, assim como das peças sobressalentes. Desenhos explodidos e informações sobre peças sobressalentes encontram-se em: www.bosch-pt.com

A nossa equipa de consultoria de aplicação Bosch esclarecem com prazer todas as suas dúvidas a respeito da compra, aplicação e ajuste dos produtos e acessórios.

Portugal

Robert Bosch LDA
Avenida Infante D. Henrique
Lotes 2E – 3E
1800 Lisboa
Para efectuar o seu pedido online de peças entre na página www.ferramentasbosch.com.
Tel.: 21 8500000
Fax: 21 8511096

Brasil

Robert Bosch Ltda.
Caixa postal 1195
13065-900 Campinas
Tel.: (0800) 7045446
www.bosch.com.br/contacto

Eliminação

A pistola de pulverização, a unidade eléctrica, os acessórios e as embalagens devem ser dispostos para uma reciclagem de matéria prima de forma ecológica.

Não deitar ferramentas eléctricas no lixo doméstico!

Apenas países da União Europeia:



De acordo com a directiva europeia 2012/19/UE para aparelhos eléctricos e electrónicos velhos, e com as respectivas realizações nas leis nacionais, as ferramentas eléctricas que não servem mais para a utilização, devem ser enviadas separadamente a uma reciclagem ecológica.

Sob reserva de alterações.

Italiano

Norme di sicurezza

Avvertenze generali di pericolo per elettrotensili

⚠️ AVVERTENZA Leggere tutte le avvertenze di pericolo e le istruzioni operative. In caso di mancato rispetto delle avvertenze di pericolo e delle istruzioni operative si potrà creare il pericolo di scosse elettriche, incendi e/o incidenti gravi.

Conservare tutte le avvertenze di pericolo e le istruzioni operative per ogni esigenza futura.

Il termine «elettrotensile» utilizzato nelle avvertenze di pericolo si riferisce ad utensili elettrici alimentati dalla rete (con linea di allacciamento) ed ad utensili elettrici alimentati a batteria (senza linea di allacciamento).

Sicurezza della postazione di lavoro

- ▶ **Tenere la postazione di lavoro sempre pulita e ben illuminata.** Il disordine oppure zone della postazione di lavoro non illuminate possono essere causa di incidenti.
- ▶ **Evitare d'impiegare l'elettrotensile in ambienti soggetti al rischio di esplosioni nei quali si abbia presenza di liquidi, gas o polveri infiammabili.** Gli elettrotensili producono scintille che possono far infiammare la polvere o i gas.
- ▶ **Tenere lontani i bambini ed altre persone durante l'impiego dell'elettrotensile.** Eventuali distrazioni potranno comportare la perdita del controllo sull'elettrotensile.

Sicurezza elettrica

- ▶ **La spina di allacciamento alla rete dell'elettrotensile deve essere adatta alla presa. Evitare assolutamente di apportare modifiche alla spina. Non impiegare spine adattatrici assieme ad elettrotensili dotati di collegamento a terra.** Le spine non modificate e le prese adatte allo scopo riducono il rischio di scosse elettriche.
- ▶ **Evitare il contatto fisico con superfici collegate a terra, come tubi, riscaldamenti, cucine elettriche e frigoriferi.** Sussiste un maggior rischio di scosse elettriche nel momento in cui il corpo è messo a massa.
- ▶ **Custodire l'elettrotensile al riparo dalla pioggia o dall'umidità.** La penetrazione dell'acqua in un elettrotensile aumenta il rischio di una scossa elettrica.
- ▶ **Non usare il cavo per scopi diversi da quelli previsti ed, in particolare, non usarlo per trasportare o per appendere l'elettrotensile oppure per estrarre la spina dalla presa di corrente. Non avvicinare il cavo a fonti di calore, olio, spigoli taglienti e neppure a parti della macchina che siano in movimento.** I cavi danneggiati o aggrovigliati aumentano il rischio d'insorgenza di scosse elettriche.

▶ **Qualora si voglia usare l'elettrotensile all'aperto, impiegare solo ed esclusivamente cavi di prolunga che siano adatti per l'impiego all'esterno.** L'uso di un cavo di prolunga omologato per l'impiego all'esterno riduce il rischio d'insorgenza di scosse elettriche.

▶ **Qualora non fosse possibile evitare di utilizzare l'elettrotensile in ambiente umido, utilizzare un interruttore di sicurezza.** L'uso di un interruttore di sicurezza riduce il rischio di una scossa elettrica.

Sicurezza delle persone

▶ **È importante concentrarsi su ciò che si sta facendo e maneggiare con giudizio l'elettrotensile durante le operazioni di lavoro. Non utilizzare mai l'elettrotensile in caso di stanchezza oppure quando ci si trovi sotto l'effetto di droghe, bevande alcoliche e medicinali.** Un attimo di distrazione durante l'uso dell'elettrotensile può essere causa di gravi incidenti.

▶ **Indossare sempre equipaggiamento protettivo individuale nonché occhiali protettivi.** Indossando abbigliamento di protezione personale come la maschera per polveri, scarpe di sicurezza che non scivolino, elmetto di protezione oppure protezione acustica a seconda del tipo e dell'applicazione dell'elettrotensile, si riduce il rischio di incidenti.

▶ **Evitare l'accensione involontaria dell'elettrotensile. Prima di collegarlo alla rete di alimentazione elettrica e/o alla batteria ricaricabile, prima di prenderlo oppure prima di iniziare a trasportarlo, assicurarsi che l'elettrotensile sia spento.** Tenendo il dito sopra l'interruttore mentre si trasporta l'elettrotensile oppure collegandolo all'alimentazione di corrente con l'interruttore inserito, si vengono a creare situazioni pericolose in cui possono verificarsi seri incidenti.

▶ **Prima di accendere l'elettrotensile togliere gli attrezzi di regolazione o la chiave inglese.** Un accessorio oppure una chiave che si trovi in una parte rotante della macchina può provocare seri incidenti.

▶ **Evitare una posizione anomala del corpo. Avere cura di mettersi in posizione sicura e di mantenere l'equilibrio in ogni situazione.** In questo modo è possibile controllare meglio l'elettrotensile in caso di situazioni inaspettate.

▶ **Indossare vestiti adeguati. Non indossare vestiti larghi, né portare bracciali e catenine. Tenere i capelli, i vestiti ed i guanti lontani da pezzi in movimento.** Vestiti lenti, gioielli o capelli lunghi potranno impigliarsi in pezzi in movimento.

▶ **In caso fosse previsto il montaggio di dispositivi di aspirazione della polvere e di raccolta, assicurarsi che gli stessi siano collegati e che vengano utilizzati correttamente.** L'utilizzo di un'aspirazione polvere può ridurre lo svilupparsi di situazioni pericolose dovute alla polvere.

Trattamento accurato ed uso corretto degli elettrotensili

▶ **Non sottoporre la macchina a sovraccarico. Per il proprio lavoro, utilizzare esclusivamente l'elettrotensile esplicitamente previsto per il caso.** Con un elettrotensile adatto si lavora in modo migliore e più sicuro nell'ambito della sua potenza di prestazione.

- ▶ **Non utilizzare mai elettro utensili con interruttori difettosi.** Un elettro utensile con l'interruttore rotto è pericoloso e deve essere aggiustato.
 - ▶ **Prima di procedere ad operazioni di regolazione sulla macchina, prima di sostituire parti accessorie oppure prima di posare la macchina al termine di un lavoro, estrarre sempre la spina dalla presa della corrente e/o estrarre la batteria ricaricabile.** Tale precauzione eviterà che l'elettro utensile possa essere messo in funzione involontariamente.
 - ▶ **Quando gli elettro utensili non vengono utilizzati, conservarli al di fuori del raggio di accesso di bambini. Non fare usare l'elettro utensile a persone che non siano abituate ad usarlo o che non abbiano letto le presenti istruzioni.** Gli elettro utensili sono macchine pericolose quando vengono utilizzati da persone non dotate di sufficiente esperienza.
 - ▶ **E seguire la manutenzione dell'elettro utensile operando con la dovuta diligenza. Accertarsi che le parti mobili della macchina funzionino perfettamente, che non s'incastrino e che non ci siano pezzi rotti o danneggiati al punto da limitare la funzione dell'elettro utensile stesso. Prima di iniziare l'impiego, far riparare le parti danneggiate.** Numerosi incidenti vengono causati da elettro utensili la cui manutenzione è stata effettuata poco accuratamente.
 - ▶ **Mantenere gli utensili da taglio sempre affilati e puliti.** Gli utensili da taglio curati con particolare attenzione e con taglianti affilati s'incastrano meno frequentemente e sono più facili da condurre.
 - ▶ **Utilizzare l'elettro utensile, gli accessori opzionali, gli utensili per applicazioni specifiche ecc., sempre attenendosi alle presenti istruzioni. Così facendo, tenere sempre presente le condizioni di lavoro e le operazioni da eseguire.** L'impiego di elettro utensili per usi diversi da quelli consentiti potrà dar luogo a situazioni di pericolo.
-
- ▶ **Non spruzzare in ambienti con fonti di elettricità statica, fiamme non protette, fiamme di accensione, oggetti bollenti, motori, sigarette e scintille provenienti dall'inserimento e disinserimento di cavi elettrici oppure dall'uso di interruttori.** Fonti di scintille di questo tipo possono causare un'accensione dell'ambiente.
 - ▶ **Non spruzzare materiali per i quali non si è a conoscenza se gli stessi rappresentano un pericolo.** Materiali sconosciuti possono creare condizioni pericolose.
 - ▶ **Durante l'operazione di spruzzo oppure l'uso di prodotti chimici indossare sempre un equipaggiamento protettivo individuale supplementare come guanti di protezione adatti e maschera di protezione.** Indossando abbigliamento di protezione per le relative condizioni si riduce l'esposizione nei confronti delle sostanze pericolose.



- ▶ **Prestare attenzione ad eventuali pericoli del liquido da spruzzare. Osservare i contrassegni riportati sul contenitore oppure le informazioni del produttore del liquido da spruzzare, comprese le richieste relative all'impiego di equipaggiamento protettivo individuale.** Le istruzioni del produttore devono essere assolutamente osservate per ridurre il rischio di incendio nonché lesioni provocate da veleni, materiali cancerogeni ecc.
- ▶ **Mantenere libera da vernice e da altri liquidi la spina del cavo di rete ed il grilletto dell'interruttore della pistola a spruzzo. Non tenere mai il cavo per supporto ai collegamenti a spina.** Il mancato rispetto potrà creare il pericolo di scosse elettriche.
- ▶ **Sorvegliare i bambini.** In questo modo viene assicurato che i bambini non giocano con il sistema a microspruzzo.

Assistenza

- ▶ **Fare riparare l'elettro utensile solo ed esclusivamente da personale specializzato e solo impiegando pezzi di ricambio originali.** In tale maniera potrà essere salvaguardata la sicurezza dell'elettro utensile.

Istruzioni di sicurezza per sistemi a microspruzzo

- ▶ **Tenere la postazione di lavoro sempre pulita, ben illuminata e sgombrata da contenitori di vernici oppure di solventi, stracci ed altri materiali infiammabili.** Possibile pericolo di autoaccensione. Tenere a disposizione in ogni momento un estintore funzionante.
- ▶ **Provvedere ad una buona aerazione nel settore di spruzzo ed a sufficiente aria fresca nell'intero ambiente.** Solventi infiammabili che evaporano creano un ambiente esplosivo.
- ▶ **Non nebulizzare, né effettuare pulizie con materiali dal punto di infiammabilità inferiore a 55 °C. Utilizzare materiali a base di acqua, idrocarburi a bassa volatilità o materiali simili.** I solventi evaporanti altamente volatili creano un ambiente esplosivo.

Simboli

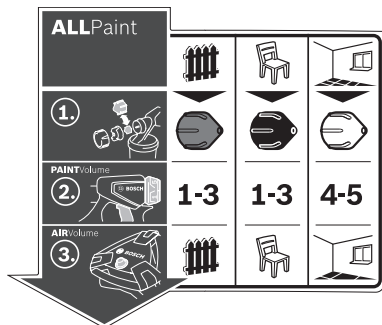

La targhetta adesiva con indicazioni per l'utilizzo del sistema di nebulizzazione è applicata sulla postazione base. Un'interpretazione corretta dei simboli contribuisce ad utilizzare in modo più veloce e sicuro il sistema di nebulizzazione.

Simboli e loro significato			Descrizione completa
<p>Il sistema di nebulizzazione è adatto sia per vernici, trasparenti e non, sia per pitture murali.</p>	<p>Applicazione su «legno/vernice trasparente»: applicazione a spruzzo di vernici trasparenti, fondi e sostanze per decapaggio</p>	<p>Applicazione su «legno/vernice»: applicazione a spruzzo di pitture contenenti solventi e diluibili in acqua, flatting e oli</p>	<p>Applicazione su «parete»: Applicazione a spruzzo di pitture a dispersione e al lattice</p> <p>Vedi «Uso conforme alle norme», pagina 61.</p>
<p>Fase 1: scegliere la calotta ugello appropriata</p>	<p>Per l'applicazione su «legno/vernice trasparente», scegliere la calotta ugello 11 di colore grigio</p>	<p>Per l'applicazione su «legno/vernice», scegliere la calotta ugello 12 di colore nero</p>	<p>Per l'applicazione su «parete», scegliere la calotta ugello 10 di colore bianco</p> <p>Vedi «Sostituzione della calotta ugello», pagina 62.</p>
<p>Fase 2: regolare la portata di materiale da nebulizzare</p>	<p>1-3</p> <p>Per l'applicazione su «legno/vernice trasparente», impostare il livello 1, 2 o 3 sulla rotellina di regolazione 4</p>	<p>1-3</p> <p>Per l'applicazione su «legno/vernice», impostare il livello 1, 2 o 3 sulla rotellina di regolazione 4</p>	<p>4-5</p> <p>Per l'applicazione su «parete», impostare il livello 4 o 5 sulla rotellina di regolazione 4</p> <p>Vedi «Regolazione della quantità del liquido da spruzzare», pagina 64.</p>
<p>Fase 3: regolare la portata d'aria</p>	<p>Impostare l'applicazione su «legno/vernice trasparente» sulla regolazione portata d'aria 25</p>	<p>Impostare l'applicazione su «legno/vernice» sulla regolazione portata d'aria 25</p>	<p>Impostare l'applicazione su «parete» sulla regolazione portata d'aria 25</p> <p>Vedi «Regolazione del flusso d'aria», pagina 64.</p>

Descrizione del prodotto e caratteristiche



Leggere tutte le avvertenze di pericolo e le istruzioni operative. In caso di mancato rispetto delle avvertenze di pericolo e delle istruzioni operative si potrà creare il pericolo di scosse elettriche, incendi e/o incidenti gravi.

Si prega di aprire la pagina ribaltabile su cui si trova raffigurata schematicamente la macchina e lasciarla aperta mentre si legge il manuale delle Istruzioni per l'uso.

Uso conforme alle norme

L'elettrotensile è destinato esclusivamente all'applicazione a spruzzo di pitture a dispersione e al lattice, pitture contenenti solventi e diluibili in acqua, vernici trasparenti, fondi, flating, sostanze per decapaggio e oli (**ALLPaint**).

L'elettrotensile non è adatto per il fissaggio di soluzioni saline, materiali di rivestimento acidi e colori per facciate.

Componenti illustrati

La numerazione dei componenti illustrati si riferisce alla rappresentazione dell'elettrotensile sulle pagine con le rappresentazioni grafiche.

- 1 **Pistola a spruzzo**
- 2 Coperchio dell'aria
- 3 Dado a risvolto
- 4 Rotellina di regolazione per quantità liquido da spruzzare
- 5 Interruttore di comando
- 6 Anello di chiusura
- 7 Serbatoio per liquido da spruzzare
- 8 Serbatoio di ricambio per materiale da applicare a spruzzo
- 9 Collegamento tubo flessibile (pistola a spruzzo)
- 10 Calotta ugello (bianco: per applicazione su «parete»)
- 11 Calotta ugello (grigio: per applicazione su «legno/vernice trasparente»)
- 12 Calotta ugello (nero: per applicazione su «legno/vernice»)
- 13 Filtro di riempimento
- 14 Secchiello da travaso*
- 15 Ago del polverizzatore
- 16 Guarnizione del serbatoio
- 17 Tubo montante
- 18 Foro di sfianto
- 19 Condotto del colore
- 20 **Tubo flessibile dell'aria**
- 21 Attacco a baionetta
- 22 **Unità di base**
- 23 Impugnatura
- 24 Fermaglio di fissaggio
- 25 Tasto di accensione/spegnimento con regolazione del flusso d'aria

- 26 Collegamento tubo flessibile (unità di base)
- 27 Scomparto per accessori
- 28 Spazzola di pulizia
- 29 Copertura del filtro dell'aria
- 30 Filtro dell'aria

***L'accessorio illustrato oppure descritto non è compreso nel volume di fornitura standard. L'accessorio completo è contenuto nel nostro programma accessori.**

Dati tecnici

Sistema a microspruzzo	PFS 5000E	
Codice prodotto		3 603 B07 2..
Potenza nominale assorbita	W	1200
Potenza di alimentazione	ml/min	500
Tempo richiesto per 3 m ² mano di colore	min	1
Volume del serbatoio per il liquido da spruzzare	ml	1000
Lunghezza del tubo flessibile dell'aria	m	4
Peso in funzione della EPTA-Procedure 01/2003	kg	5,2

Classe di sicurezza □/II
I dati sono validi per una tensione nominale [U] di 230 V. In caso di tensioni differenti e di modelli specifici dei paesi di impiego, questi dati possono variare.

Informazioni sulla rumorosità e sulla vibrazione

Valori misurati per la rumorosità rilevati conformemente alle norme EN 60745 e EN 50580.

Il livello di pressione acustica stimato A della macchina ammonta a dB(A): livello di rumorosità 82 dB(A); livello di potenza acustica 93 dB(A). Incertezza della misura K = 3 dB.

Usare la protezione acustica!

Valori complessivi di oscillazione a_{11} (somma vettoriale delle tre direzioni) e incertezza della misura K misurati conformemente alla norma EN 60745:
 $a_{11} < 2,5 \text{ m/s}^2$, $K = 1,5 \text{ m/s}^2$.

Il livello di vibrazioni indicato nelle presenti istruzioni è stato rilevato seguendo una procedura di misurazione conforme alla norma EN 60745 e può essere utilizzato per confrontare gli elettrotensili. Lo stesso è idoneo anche per una valutazione temporanea della sollecitazione da vibrazioni.

Il livello di vibrazioni indicato rappresenta gli impieghi principali dell'elettrotensile. Qualora l'elettrotensile venisse utilizzato tuttavia per altri impieghi, con accessori e utensili da innesto differenti oppure con manutenzione insufficiente, il livello di vibrazioni può differire. Questo può aumentare sensibilmente la sollecitazione da vibrazioni per l'intero periodo di tempo operativo.

Per una valutazione precisa della sollecitazione da vibrazioni bisognerebbe considerare anche i tempi in cui l'apparecchio è spento oppure è acceso ma non è utilizzato effettivamente. Questo può ridurre chiaramente la sollecitazione da vibrazioni per l'intero periodo operativo.

62 | Italiano

Adottare misure di sicurezza supplementari per la protezione dell'operatore dall'effetto delle vibrazioni come p. es.: manutenzione dell'elettrotensile e degli accessori, mani calde, organizzazione dello svolgimento del lavoro.

Dichiarazione di conformità

Assumendone la piena responsabilità, dichiariamo che il prodotto descritto nei «Dati tecnici» sia conforme alle seguenti normative ed ai relativi documenti: EN 60745 ed EN 50580, in base alle prescrizioni delle Direttive 2011/65/UE, 2006/42/CE, 2004/108/CE.

Fascicolo tecnico (2006/42/CE) presso:
Robert Bosch GmbH, PT/ETM9,
D-70745 Leinfelden-Echterdingen

Henk Becker
Executive Vice President
Engineering

Helmut Heinzelmann
Head of Product Certification
PT/ETM9

PPA.
 *i.v. K. W.*

Robert Bosch GmbH, Power Tools Division
D-70745 Leinfelden-Echterdingen
Leinfelden, 28.02.2014

Montaggio

- **Prima di qualunque intervento sull'elettrotensile estrarre la spina di rete dalla presa.**
- **Accertarsi che la pistola a spruzzo e l'unità base siano interamente montati e provvisti di tutti gli elementi di tenuta.** Soltanto in tale condizione la funzionalità e la sicurezza del sistema di nebulizzazione saranno garantite.

Collegamento del tubo flessibile dell'aria (vedi figure A1 - A3)

- Aprire il fermaglio **24** e srotolare completamente il tubo flessibile dell'aria **20** dall'unità di base **22**.

Collegamento dell'unità di base:

- Innestare saldamente un attacco a baionetta **21** del tubo flessibile dell'aria, attenendosi ai contrassegni a freccia, negli incavi dell'attacco **26** dell'unità base.
- Ruotare l'attacco a baionetta di un quarto di giro, in senso orario.

Collegamento alla pistola a spruzzo:

- Innestare saldamente il secondo attacco a baionetta **21** del tubo flessibile dell'aria, attenendosi ai contrassegni a freccia, negli incavi dell'attacco **9** della pistola a spruzzo.
- Ruotare l'attacco a baionetta di un quarto di giro, in senso orario.

Nota bene: Prima di immettere il materiale da nebulizzare, rimuovere il tubo flessibile dell'aria **20** (ruotare l'attacco a baionetta **21** di un quarto di giro in senso antiorario ed estrarre l'attacco a baionetta **21** dal collegamento **9**).

Sostituzione della calotta ugello (vedi figure B1 - B2)

Il sistema a microspruzzo viene consegnato con tre calotte ugello:

	Calotta ugello 10	Calotta ugello 11	Calotta ugello 12
Colore	Bianco	grigio	nero
Stato alla consegna	Montato	Nello scomparto accessori 27 , sotto il fermaglio 24	
Applicazione	«Parete»	«Legno/vernice trasparente»	«Legno/vernice»

Nota bene: Prima di scegliere la calotta ugello, verificare il materiale da applicare a spruzzo rimescolando. I liquidi più fluidi (ad es. colori per legno) si potranno applicare al meglio con la calotta ugello di colore grigio **11**, oppure con quella di colore nero **12**; quelli più densi (ad es. colori murali), con la calotta ugello di colore bianco **10**.

- Per sostituire la calotta ugello, svitare il dado di raccordo **3**.
- Estrarre la calotta aria **2**.
- Svitare la calotta ugello montata.
- Aprire il fermaglio **24** e prelevare la calotta ugello desiderata dallo scomparto accessori **27**.
- Avvitare la calotta ugello desiderata nella pistola a spruzzo, sull'apposita filettatura.
- Innestare la calotta aria **2** sulla calotta ugello e fissare saldamente quest'ultima con il dado di raccordo **3**.

Uso

- **Prima di qualunque intervento sull'elettrotensile estrarre la spina di rete dalla presa.**

Pianificazione operativa

- **Non sono permessi lavori di spruzzatura al bordo di acque oppure su superfici limitrofe in bacino d'utenza nelle immediate vicinanze.**

Comperando colori, vernici e liquidi da spruzzare prestare attenzione alla loro compatibilità ambientale.

Preparazione della superficie da spruzzare

La superficie da spruzzare deve essere pulita, asciutta e sgrassata.

- Granulare superfici lisce e rimuovere successivamente la polvere abrasiva.

Durante l'impiego tutte le superfici non coperte possono essere sporcate dalla nebbia di spruzzo. Per questa ragione preparare accuratamente l'area adiacente alla superficie da spruzzare.

- Coprire oppure proteggere con nastro adesivo pavimenti, oggetti d'arredamento, porte, finestre, telai di porte e finestre ecc.

Preparazione del materiale da nebulizzare



- Rimescolare bene il liquido da spruzzare.
- All'occorrenza, diluire il materiale da applicare a spruzzo.

Liquido da spruzzare	Diluizione consigliata
Sostanze per decapaggio, oli, vernici trasparenti, impregnanti, vernici antiruggine	0 %
Pitture contenenti solventi o diluibili in acqua, fondi, vernici per elementi radianti, vernici trasparenti a strato spesso	0 – 5 %
Pitture a dispersione o a base di lattice	0 – 5 %

- ▶ **In fase di diluizione prestare attenzione affinché il liquido da spruzzare e la diluizione siano compatibili.** In caso di impiego di una diluizione sbagliata possono formarsi grumi che ostruiscono la pistola a spruzzo.
- ▶ **Nel diluire il materiale da nebulizzare, accertarsi che, dopo la diluizione, il punto di infiammabilità della miscela sia nuovamente superiore a 55 °C.** La diluizione ad es. di vernici contenenti solventi abbassa il punto di infiammabilità.

Riempimento del liquido da spruzzare (vedi figura C1 – C2)

Nota bene: Prima di immettere il materiale da nebulizzare, ri-muovere il tubo flessibile dell'aria **20** (ruotare l'attacco a baionetta **21** di un quarto di giro in senso antiorario ed estrarre l'attacco a baionetta **21** dal collegamento **9**).

- Qualora si utilizzino grandi confezioni, all'occorrenza travasare il materiale da applicare a spruzzo in un piccolo secchio apposito **14** (ad es. colore murale da 10 l in un secchiello vuoto da 2,5 o 5,0 l).
- Trattenere con una mano la pistola a spruzzo e ruotare con l'altra il serbatoio **7**, in direzione del simbolo di apertura. 
- Estrarre la pistola a spruzzo dal serbatoio **7**.
- Qualora si utilizzi materiale da applicare a spruzzo da una confezione già iniziata, sistemare la reticella di riempimento **13**, accuratamente pulita, sul serbatoio **7**, in modo da trattenere eventuali grumi di pittura in fase di riempimento.
- Immettere il materiale da nebulizzare, **non oltre la tacca «1000»**, nel serbatoio **7**.
- Applicare la pistola a spruzzo sul serbatoio **7**. Ruotare il serbatoio **7** in direzione del simbolo di chiusura fino a far innestare udibilmente l'anello di chiusura **6**. 
- Effettuare uno spruzzo di controllo su una superficie di prova. (vedi «Spruzzatura», pagina 63)

Se viene ottenuto un tipo di spruzzo ottimale è possibile iniziare a spruzzare.

oppure

Qualora il risultato dello spruzzo non dovesse essere soddisfacente oppure se non dovesse fuoriuscire alcun colore, procedere come descritto nel paragrafo «Eliminazione di guasti» a pagina 66.

Avviamento

- ▶ **Osservare la tensione di rete!** La tensione riportata sulla targhetta di identificazione dell'elettroscopio deve corrispondere alla tensione della rete elettrica di alimentazione.
- ▶ **Prestare attenzione affinché durante il funzionamento l'unità di base non possa aspirare polvere o altra sporcizia.**
- ▶ **Fare attenzione a non spruzzare mai l'unità di base.**
- ▶ **Interrompere l'applicazione a spruzzo qualora, durante la nebulizzazione, fuoriesca liquido da punti diversi dall'apposito ugello e riportare la pistola a spruzzo in condizioni regolari.** Vi è pericolo di folgorazione.
- ▶ **Non spruzzare su se stessi, su altre persone oppure animali.**

Accensione (vedi figura D)

Per risparmiare energia, attivare il sistema a microspruzzo soltanto al momento dell'utilizzo.

- Verificare che sia montata la calotta ugello appropriata (vedi «Sostituzione della calotta ugello», pagina 62).
- Inserire la spina di rete nella presa.
- Prendere in mano la pistola a spruzzo ed orientarla sulla superficie da spruzzare.
- Per accendere l'utensile, premere il tasto di accensione/spengimento **25**.
- Per regolare il flusso d'aria, posizionare il tasto di accensione/spengimento **25** sull'applicazione desiderata (vedi anche «Regolazione del flusso d'aria», pagina 64).
- Premere l'interruttore di comando **5** sulla pistola a spruzzo.

Nota bene: Se l'unità di base è accesa, dalla bocchetta uscirà sempre aria.

Spegnimento

- Per spegnere l'utensile, rilasciare l'interruttore di comando **5** e premere il tasto di accensione/spengimento **25**.
- Staccare la spina di rete della presa.

Indicazioni operative

Spruzzatura (vedi figure E – H)

Nota bene: Se l'elettroscopio viene utilizzato all'aperto osservare la direzione del vento.

- Effettuare innanzitutto uno spruzzo di prova e regolare il tipo di spruzzo e la quantità di liquido da spruzzare conformemente al liquido da spruzzare. (Per quanto riguarda le regolazioni vedi i paragrafi che seguono)
 - Tenere sempre la pistola ad una distanza uniforme di 20 – 25 cm in verticale rispetto all'oggetto da spruzzare.
 - Iniziare l'operazione di spruzzo al di fuori della superficie da spruzzare.
 - Muovere uniformemente la pistola a spruzzo a seconda della regolazione del tipo di spruzzo in modo trasversale oppure in alto ed in basso.
- Una qualità uniforme della superficie si ottiene se i passaggi si sovrappongono di 4 – 5 cm.

64 | Italiano

- In caso di nebulizzazioni su oggetti orizzontali o sopra testa, mantenere la pistola a spruzzo in posizione leggermente obliqua e arretrare allontanandosi gradualmente dalla superficie in lavorazione.

Pericolo di inciampo. Prestare attenzione ad eventuali ostacoli nel locale.

- Evitare interruzioni all'interno della superficie da spruzzare.

Una conduzione uniforme della pistola a spruzzo consente una qualità uniforme della superficie.

Una distanza ed un angolo di spruzzo irregolari causano formazione di nebbia di colore troppo elevata e conseguentemente una superficie irregolare.

- Terminare l'operazione di spruzzo al di fuori della superficie da spruzzare.







Non vuotare mai completamente il serbatoio per il materiale da applicare a spruzzo. Se il beccuccio di pescaggio non è più immerso nel materiale da applicare a spruzzo, lo spruzzo si interrompe e la superficie non viene spruzzata in modo uniforme.

Se il materiale da applicare a spruzzo si deposita sulla calotta aria **2** o sulla calotta ugello, pulire i componenti con la spazzola di pulizia **28** in dotazione.

Regolazione del tipo di spruzzo (vedi figura I)

► **Non azionare mai l'interruttore di comando 5 durante la regolazione del coperchio dell'aria 2.**

- Ruotare il coperchio dell'aria **2** nella posizione desiderata.

Coperchio dell'ari	Getto polverizzato	Applicazione
		Getto piatto verticale per direzione di lavoro orizzontale
		Getto piatto orizzontale per direzione di lavoro verticale
		Getto rotondo per angoli, spigoli e punti di difficile accesso

Regolazione della quantità del liquido da spruzzare (vedi figura J)

(PAINTVolume)

- Ruotare la rotellina di regolazione **4** per impostare il flusso di materiale desiderato:
 Posizioni **1/2/3**: applicazione su «legno/vernice trasparente/vernice»
 Posizioni **4/5**: applicazione su «parete».

Quantità di liquido da spruzzare **Regolazione**

Troppo liquido spruzzato sulla superficie da spruzzare:



La quantità di liquido da spruzzare deve essere ridotta.

- Ridurre la regolazione di una posizione.

Troppo poco liquido spruzzato sulla superficie da spruzzare:



La quantità di liquido da spruzzare deve essere aumentata.

- Aumentare la regolazione di una posizione.

Regolazione del flusso d'aria (vedi figura D)

(AIRVolume)

- Ruotare la regolazione del flusso d'aria **25** sull'applicazione appropriata, per impostare il flusso d'aria corretto e la pressione idonea al materiale da applicare a spruzzo utilizzato.

Impostazione delle applicazioni

Materiale fluido Materiale denso

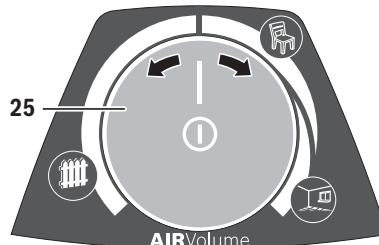

Applicazione su «legno/vernice trasparente»



Applicazione su «legno/vernice»



Applicazione su «parete»

Nell'ambito della stessa applicazione, il flusso d'aria e la pressione sono regolabili in modo continuo.

Nebbia di colore troppo forte:

Il flusso d'aria deve essere ridotto.

- Ruotare la regolazione del flusso d'aria **25** verso sinistra.

Polverizzazione troppo grossolana:

Il flusso d'aria deve essere aumentato.

- Ruotare la regolazione del flusso d'aria **25** verso destra.

Pause di lavoro e trasporto (vedi figure K – L)

Per trasportare agevolmente il sistema a microspruzzo, sull'unità base è applicata un'impugnatura di trasporto **23**.

Il lato inferiore dell'unità base **22** è dotato di rulli. Durante il lavoro, l'utilizzatore potrà trascinare dietro di sé l'unità base **20** mediante il tubo flessibile dell'aria.

Nelle pause di lavoro, la pistola a spruzzo **1** può essere deposta su una superficie di lavoro piana. Il materiale da applicare a spruzzo non potrà così fuoriuscire.

- **Posizionare sempre verticalmente, su una superficie piana, la pistola a spruzzo rifornita con materiale da nebulizzare.** Se la pistola a spruzzo si trova in posizione orizzontale, il materiale da nebulizzare potrebbe fuoriuscirne.

Manutenzione ed assistenza

Manutenzione e pulizia

- **Prima di qualunque intervento sull'elettrotensile estrarre la spina di rete dalla presa.**
- **Dopo ogni utilizzo, pulire accuratamente tutti i componenti del sistema di nebulizzazione, soprattutto quelli di conduzione del colore.** Una pulizia a regola d'arte è indispensabile per un funzionamento corretto e sicuro della pistola a spruzzo. In caso di pulizia assente o non corretta, non si potrà reclamare alcun diritto di garanzia.

Qualora si rendesse necessaria una sostituzione del cavo di collegamento, la stessa deve essere effettuata dalla Bosch oppure da un centro di assistenza clienti autorizzato per elettrotensili Bosch per evitare pericoli per la sicurezza.

Pulizia (vedere figura M)

Pulire sempre la pistola a spruzzo ed il serbatoio per il liquido da spruzzare con il relativo diluente (solvente oppure acqua) utilizzato per il liquido da spruzzare.

Non pulire in alcun caso i fori ugello e dell'aria della pistola a spruzzo con oggetti appuntiti.

- Spegnerne l'unità base **22**.
- Rimuovere dall'unità base **22** e dalla pistola a spruzzo **1** il tubo flessibile dell'aria **20** (ruotare di un quarto di giro l'attacco a baionetta **21** in senso antiorario ed estrarre l'attacco a baionetta **21** dall'attacco **9/26**).
- All'occorrenza, pulire l'unità base con un panno inumidito con riduttore, dopodiché rimuovere l'unità base **22** e il tubo flessibile dell'aria **20** dai dintorni della zona da pulire.
- Premere l'interruttore di comando **5** della pistola a spruzzo, affinché il materiale da applicare a spruzzo possa rifluire nel serbatoio.
- Svitare il serbatoio **7** e svuotare il restante liquido nel contenitore originario.
- Riempire il serbatoio **7** per metà con il riduttore (diluente o acqua) e fissarlo nuovamente sulla pistola a spruzzo **1**.
- Scuotere più volte la pistola a spruzzo.
- Svitare il serbatoio **7** e svuotare completamente il serbatoio in un recipiente vuoto per materiale.
- Smontare il dado di raccordo **3**, la calotta aria **2**, la calotta ugello **10/11/12** utilizzata e il beccuccio di pescaggio **17**, con la guarnizione serbatoio **16**.

- Pulire in un secchiello con riduttore tutte le parti che coinvolgono il colore con l'apposita spazzola **28**, oppure con una normale spazzola per lavaggio.
- Pulire anche il condotto del colore **19** della pistola a spruzzo **1**.
- Controllare che il tubo montante **17** con la guarnizione del serbatoio **16** siano liberi da liquido da spruzzare e non siano danneggiati.
- All'occorrenza, pulire nuovamente la guarnizione serbatoio **16** con il riduttore.
- Pulire il foro di sfiato **18** con la spazzola di pulizia **28**.
- Pulire esternamente il serbatoio e la pistola a spruzzo con un panno inumidito di diluente.
- All'occorrenza, pulire a fondo la reticella di riempimento **13** con il riduttore.
- Prima dell'assemblaggio lasciare asciugare accuratamente tutte le parti.
- Rimontare il sistema a microspruzzo in sequenza inversa.

Pulizia del filtro aria (vedi figura N)

Il filtro aria **30** andrà occasionalmente pulito. Se il filtro aria è fortemente imbrattato, esso andrà sostituito.

- Aprire la copertura del filtro aria **29**.
- Prelevare il filtro aria **30**.
- In caso di imbrattamento lieve:
Battere sul filtro aria **30**.
oppure
Per imbrattamenti forti:
Pulire il filtro aria **30** sotto acqua corrente, quindi lasciarlo asciugare accuratamente, per prevenire la formazione di muffe.
oppure
Sostituire il filtro dell'aria **30**.
- Riapplicare il filtro aria.
- Richiudere la copertura del filtro aria **29**.

Smaltimento del materiale

Diluenti e resti di liquidi da spruzzare devono essere smaltiti nel rispetto dell'ambiente. Osservare le istruzioni del produttore relative allo smaltimento e le norme locali per lo smaltimento di rifiuti speciali.

Prodotti chimici dannosi per l'ambiente non devono penetrare nel terreno, nell'acqua sotterranea oppure nelle acque. Non versare mai prodotti chimici dannosi per l'ambiente nella canalizzazione!

Eliminazione di guasti

Problema	Causa	Rimedi
Il liquido spruzzato non copre correttamente	Quantità di liquido spruzzata troppo scarsa	Ruotare la rotellina di regolazione 4 verso la posizione 5
	Distanza dalla superficie da spruzzare troppo grande	Ridurre la distanza di spruzzo
	Troppo poco liquido spruzzato sulla superficie da spruzzare, spruzzato troppo raramente sopra alla superficie da spruzzare	Spruzzare più spesso sopra la superficie da spruzzare
	Liquido spruzzato troppo denso	Diluire nuovamente il liquido da spruzzare ed effettuare spruzzo di prova
Dopo l'applicazione il liquido spruzzato cola	Spruzzato troppo liquido	Ruotare la rotellina di regolazione 4 verso la posizione 1
	Distanza dalla superficie da spruzzare troppo ridotta	Aumentare la distanza di spruzzo
	Liquido spruzzato troppo fluido	Aggiungere liquido da spruzzare originale
	Spruzzato troppo spesso sopra lo stesso punto	Togliere il colore e al secondo tentativo di spruzzatura non spruzzare così spesso sopra un punto
Polverizzazione troppo grossolana	Quantità di liquido spruzzato troppo elevata	Ruotare la rotellina di regolazione 4 verso la posizione 1
	Flusso d'aria insufficiente	Ruotare la regolazione del flusso d'aria 25 verso destra
	Calotta ugello bianca 10 montata (diametro ugello eccessivo)	Montare la calotta ugello di colore grigio 11 , oppure quella di colore nero 12
	Ago del polverizzatore 15 sporco	Pulire l'ago del polverizzatore
	Liquido spruzzato troppo denso	Diluire nuovamente il liquido da spruzzare ed effettuare spruzzo di prova
	Filtro dell'aria 30 molto sporco	Sostituzione del filtro dell'aria
Nebbia di colore troppo forte	Spruzzato troppo liquido	Ruotare la rotellina di regolazione 4 verso la posizione 1
	Flusso d'aria eccessivo	Ruotare la regolazione del flusso d'aria 25 verso sinistra
	Distanza dalla superficie da spruzzare troppo grande	Ridurre la distanza di spruzzo
Getto polverizzato pulsa	Troppo poco liquido da spruzzare nel serbatoio	Riempire con liquido da spruzzare
	Foro di sfianto 18 intasato sul tubo montante 17	Pulire il beccuccio di pescaggio e il foro di sfianto
	Tubo montante 17 allentato	Inserire saldamente il tubo montante
	Calotta ugello 10/11/12 allentata	Serrare la calotta ugello 10/11/12
	Filtro dell'aria 30 molto sporco	Sostituzione del filtro dell'aria
	Liquido spruzzato troppo denso	Diluire nuovamente il liquido da spruzzare ed effettuare spruzzo di prova
Liquido da spruzzare sgocciola dalla bocchetta	Depositi di materiale da applicare a spruzzo sull'ugello, sull'ago ugello 15 e sulla calotta aria 2	Pulire l'ugello, l'ago ugello e la calotta aria
	Bocchetta allentata	Serrare la calotta ugello 10/11/12

Problema	Causa	Rimedi
Dallo boccola non fuoriesce alcun liquido da spruzzare	L'unità base è spenta	Premere il tasto di accensione/spengimento 25
	Mancanza di generazione di pressione nel serbatoio 7	Ruotare il serbatoio 7 in direzione del simbolo di chiusura fino a far innestare udibilmente l'anello di chiusura 6 
	Tubo montante 17 allentato	Inserire saldamente il tubo montante
	Ago del pulverizzatore 15 intasato	Pulire l'ago del pulverizzatore
	Tubo montante 17 ostruito	Pulire il tubo montante
	Foro di sfianto 18 intasato sul tubo montante 17	Pulire il beccuccio di pescaggio e il foro di sfianto
	Guarnizione del serbatoio 16 assente o danneggiata	Spingere nella scanalatura una (nuova) guarnizione serbatoio sul beccuccio di pescaggio
	Liquido spruzzato troppo denso	Diluire nuovamente il liquido da spruzzare ed effettuare spruzzo di prova
Materiale da applicare a spruzzo imbrattato (grumi di pittura)	Svuotare completamente la pistola a spruzzo e pulirla; in fase di caricamento, versare il materiale da applicare a spruzzo attraverso la reticella di riempimento	

Assistenza clienti e consulenza impieghi

Per qualsiasi domanda o per ordinazioni di parti di ricambio, comunicare sempre il codice prodotto a 10 cifre riportato sulla targhetta identificativa del sistema a microspruzzo.

Il servizio di assistenza risponde alle Vostre domande relative alla riparazione ed alla manutenzione del Vostro prodotto nonché concernenti le parti di ricambio. Disegni in vista esplosa ed informazioni relative alle parti di ricambio sono consultabili anche sul sito:

www.bosch-pt.com

Il team Bosch che si occupa della consulenza impieghi vi aiuterà in caso di domande relative ai nostri prodotti ed ai loro accessori.

Italia

Officina Elettrotensili
Robert Bosch S.p.A.
Corso Europa, ang. Via Trieste 20
20020 LAINATE (MI)
Tel.: (02) 3696 2663
Fax: (02) 3696 2662
Fax: (02) 3696 8677
E-Mail: officina.elettrotensili@it.bosch.com

Svizzera

Tel.: (044) 8471513
Fax: (044) 8471553
E-Mail: Aftersales.Service@de.bosch.com

Smaltimento

Avviare ad un riciclaggio rispettoso dell'ambiente pistola a spruzzo, unità elettrica, accessori ed imballaggi scartati.

Non gettare elettrotensili dismessi tra i rifiuti domestici!

Solo per i Paesi della CE:



Conformemente alla norma della direttiva 2012/19/UE sui rifiuti di apparecchiature elettriche ed elettroniche (RAEE) ed all'attuazione del recepimento nel diritto nazionale, gli elettrotensili diventati inservibili devono essere raccolti separatamente ed essere inviati ad una riutilizzazione ecologica.

Con ogni riserva di modifiche tecniche.

Nederlands

Veiligheidsvoorschriften

Algemene veiligheidswaarschuwingen voor elektrische gereedschappen

⚠ WAARSCHUWING Lees alle veiligheidsaanschuwingen en alle voor-
schriften. Als de waarschuwingen en voorschriften niet worden opgevolgd, kan dit een elektrische schok, brand of ernstig letsel tot gevolg hebben.

Bewaar alle waarschuwingen en voorschriften voor toekomstig gebruik.

Het in de waarschuwingen gebruikte begrip „elektrisch gereedschap” heeft betrekking op elektrische gereedschappen voor gebruik op het stroomnet (met netsnoer) en op elektrische gereedschappen voor gebruik met een accu (zonder netsnoer).

Veiligheid van de werkomgeving

- ▶ **Houd uw werkomgeving schoon en goed verlicht.** Een rommelige of onverlichte werkomgeving kan tot ongevallen leiden.
- ▶ **Werk met het elektrische gereedschap niet in een omgeving met explosiegevaar waarin zich brandbare vloeistoffen, brandbare gassen of brandbaar stof bevinden.** Elektrische gereedschappen veroorzaken vonken die het stof of de dampen tot ontsteking kunnen brengen.
- ▶ **Houd kinderen en andere personen tijdens het gebruik van het elektrische gereedschap uit de buurt.** Wanneer u wordt afgeleid, kunt u de controle over het gereedschap verliezen.

Elektrische veiligheid

- ▶ **De aansluitstekker van het elektrische gereedschap moet in het stopcontact passen. De stekker mag in geen geval worden veranderd. Gebruik geen adapterstekkers in combinatie met geaarde elektrische gereedschappen.** Onveranderde stekkers en passende stopcontacten beperken het risico van een elektrische schok.
- ▶ **Voorkom aanraking van het lichaam met geaarde oppervlakken, bijvoorbeeld van buizen, verwarmingen, fornuizen en koelkasten.** Er bestaat een verhoogd risico door een elektrische schok wanneer uw lichaam geaard is.
- ▶ **Houd het gereedschap uit de buurt van regen en vocht.** Het binnendringen van water in het elektrische gereedschap vergroot het risico van een elektrische schok.
- ▶ **Gebruik de kabel niet voor een verkeerd doel, om het elektrische gereedschap te dragen of op te hangen of om de stekker uit het stopcontact te trekken. Houd de kabel uit de buurt van hitte, olie, scherpe randen en bewegende gereedschapsdelen.** Beschadigde of in de war geraakte kabels vergroten het risico van een elektrische schok.

- ▶ **Wanneer u buitenshuis met elektrisch gereedschap werkt, dient u alleen verlengkabels te gebruiken die voor gebruik buitenshuis zijn goedgekeurd.** Het gebruik van een voor gebruik buitenshuis geschikte verlengkabel beperkt het risico van een elektrische schok.
- ▶ **Als het gebruik van het elektrische gereedschap in een vochtige omgeving onvermijdelijk is, dient u een aardlekschakelaar te gebruiken.** Het gebruik van een aardlekschakelaar vermindert het risico van een elektrische schok.

Veiligheid van personen

- ▶ **Wees alert, let goed op wat u doet en ga met verstand te werk bij het gebruik van het elektrische gereedschap. Gebruik geen elektrisch gereedschap wanneer u moe bent of onder invloed staat van drugs, alcohol of medicijnen.** Een moment van onoplettendheid bij het gebruik van het elektrische gereedschap kan tot ernstige verwondingen leiden.
- ▶ **Draag persoonlijke beschermende uitrusting. Draag altijd een veiligheidsbril.** Het dragen van persoonlijke beschermende uitrusting zoals een stofmasker, slipvaste werkschoenen, een veiligheidshelm of gehoorbescherming, afhankelijk van de aard en het gebruik van het elektrische gereedschap, vermindert het risico van verwondingen.
- ▶ **Voorkom per ongeluk inschakelen. Controleer dat het elektrische gereedschap uitgeschakeld is voordat u de stekker in het stopcontact steekt of de accu aansluit en voordat u het gereedschap oppakt of draagt.** Wanneer u bij het dragen van het elektrische gereedschap uw vinger aan de schakelaar hebt of wanneer u het gereedschap ingeschakeld op de stroomvoorziening aansluit, kan dit tot ongevallen leiden.
- ▶ **Verwijder instelgereedschappen of schroefsleutels voordat u het elektrische gereedschap inschakelt.** Een instelgereedschap of sleutel in een draaiend deel van het gereedschap kan tot verwondingen leiden.
- ▶ **Voorkom een onevenwichtige lichaamshouding. Zorg ervoor dat u stevig staat en steeds in evenwicht blijft.** Daardoor kunt u het elektrische gereedschap in onverwachte situaties beter onder controle houden.
- ▶ **Draag geschikte kleding. Draag geen loshangende kleding of sieraden. Houd haren, kleding en handschoenen uit de buurt van bewegende delen.** Loshangende kleding, lange haren en sieraden kunnen door bewegende delen worden meegenomen.
- ▶ **Wanneer stofafzuigings- of stofopvangvoorzieningen kunnen worden gemonteerd, dient u zich ervan te verzekeren dat deze zijn aangesloten en juist worden gebruikt.** Het gebruik van een stofafzuiging beperkt het gevaar door stof.

Zorgvuldige omgang met en zorgvuldig gebruik van elektrische gereedschappen

- ▶ **Overbelast het gereedschap niet. Gebruik voor uw werkzaamheden het daarvoor bestemde elektrische gereedschap.** Met het passende elektrische gereedschap werkt u beter en veiliger binnen het aangegeven capaciteitsbereik.
- ▶ **Gebruik geen elektrisch gereedschap waarvan de schakelaar defect is.** Elektrisch gereedschap dat niet meer kan worden in- of uitgeschakeld, is gevaarlijk en moet worden gerepareerd.
- ▶ **Trek de stekker uit het stopcontact of neem de accu uit het elektrische gereedschap voordat u het gereedschap instelt, toebehoren wisselt of het gereedschap weglegt.** Deze voorzorgsmaatregel voorkomt onbedoeld starten van het elektrische gereedschap.
- ▶ **Bewaar niet-gebruikte elektrische gereedschappen buiten bereik van kinderen. Laat het gereedschap niet gebruiken door personen die er niet mee vertrouwd zijn en deze aanwijzingen niet hebben gelezen.** Elektrische gereedschappen zijn gevaarlijk wanneer deze door onervaren personen worden gebruikt.
- ▶ **Verzorg het elektrische gereedschap zorgvuldig. Controleer of bewegende delen van het gereedschap correct functioneren en niet vastklemmen en of onderdelen zodanig gebroken of beschadigd zijn dat de werking van het elektrische gereedschap nadelig wordt beïnvloed. Laat deze beschadigde onderdelen voor het gebruik repareren.** Veel ongevallen hebben hun oorzaak in slecht onderhouden elektrische gereedschappen.
- ▶ **Houd snijdende inzetgereedschappen scherp en schoon.** Zorgvuldig onderhouden snijdende inzetgereedschappen met scherpe snijkanten klemmen minder snel vast en zijn gemakkelijker te geleiden.
- ▶ **Gebruik elektrisch gereedschap, toebehoren, inzetgereedschappen en dergelijke volgens deze aanwijzingen. Let daarbij op de arbeidsomstandigheden en de uit te voeren werkzaamheden.** Het gebruik van elektrische gereedschappen voor andere dan de voorziene toepassingen kan tot gevaarlijke situaties leiden.

Service

- ▶ **Laat het elektrische gereedschap alleen repareren door gekwalificeerd en vakkundig personeel en alleen met originele vervangingsonderdelen.** Daarmee wordt gewaarborgd dat de veiligheid van het gereedschap in stand blijft.

Veiligheidsvoorschriften voor fijnspuitsystemen

- ▶ **Houd uw werkomgeving schoon, goed verlicht en vrij van verpakkingen met verf of oplosmiddelen, poetsdoeken en andere brandbare materialen.** Mogelijk gevaar van zelfontbranding. Houd goed werkende brandblusapparaten op elk moment beschikbaar.
- ▶ **Zorg voor een goede ventilatie in de spuitomgeving en voor voldoende frisse lucht in de hele ruimte.** Verdampende brandbare oplosmiddelen scheppen een explosieve omgeving.
- ▶ **Spuut en reinig niet met materialen waarvan het vlampunt onder 55°C ligt. Gebruik materialen op basis van water, hoogkokende koolwaterstoffen of dergelijke materialen.** Laagkokende verdampende oplosmiddelen zorgen voor een explosieve omgeving.
- ▶ **Spuut niet in de buurt van ontstekingsbronnen zoals vonken door statische elektriciteit, open vuur, ontstekingsvlammen, hete voorwerpen, motoren, sigaretten en vonken door het insteken of lostrekken van stekkers van stroomkabels of de bediening van schakelaars.** Dergelijke vonkenbronnen kunnen tot een ontsteking van de omgeving leiden.
- ▶ **Spuut geen materialen waarvan niet bekend is of deze een gevaar vormen.** Onbekende materialen kunnen gevaarlijke omstandigheden scheppen.
- ▶ **Draag bovendien persoonlijke beschermende uitrusting zoals geschikte werkhandschoenen en een beschermings- of ademmasker bij het spuiten van of het omgaan met chemicaliën.** Het dragen van beschermende uitrusting passend bij de omstandigheden vermindert de blootstelling aan gevaarlijke substanties.



- ▶ **Let op eventuele gevaren van het spuitmateriaal. Neem de markeringen op de verpakking of de informatie van de fabrikant van het spuitmateriaal in acht, inclusief het dringende verzoek tot het gebruik van persoonlijke beschermende uitrusting.** De aanwijzingen van de fabrikant moeten worden opgevolgd ter beperking van het risico van brand en letsel door giftige of kankerverwekkende stoffen, enz.
- ▶ **Houd de stekker van het netsnoer en de schakelaardrukknop van het spuitpistool vrij van verf en andere vloeistoffen. Houd nooit ter ondersteuning het snoer bij de stekkers vast.** Als deze voorschriften niet worden opgevolgd, kan een elektrische schok het gevolg zijn.
- ▶ **Houd toezicht op kinderen.** Daarmee wordt gewaarborgd dat kinderen niet met het fijnspuitsysteem spelen.

70 | Nederlands

Symbolen

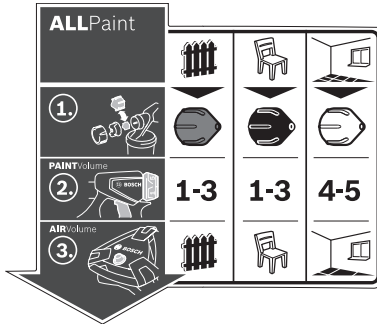

De sticker voor de bediening van het fijnspuitsysteem bevindt zich op het basissysteem. Het juiste begrip van de symbolen helpt u het fijnspuitsysteem sneller en veiliger te gebruiken.

Symbolen en hun betekenis

Uitvoerige beschrijving

				Zie „Gebruik volgens bestemming”, pagina 71.
Het fijnspuitsysteem is zowel voor lazerverf en lak alsook voor muurverf geschikt.	Toepassing „hout/lazerverf”: Spuiten van lazerverf, grondverf en beits	Toepassing „hout/lak”: Spuiten van oplosmiddelhoudende en met water verdunbare lakverf, heldere lak en oliën	Toepassing „muur”: Spuiten van dispersie- en latexverf	
				Zie „Spuitskop vervangen”, pagina 72.
Step 1: Juiste spuitdop kiezen	Voor de toepassing „hout/lazerverf” de grijze spuitdop 11 kiezen	Voor de toepassing „hout/lak” de zwarte spuitdop 12 kiezen	Voor de toepassing „muur” de witte spuitdop 10 kiezen	
	1-3	1-3	4-5	Zie „Hoeveelheid spuitmateriaal instellen”, pagina 74.
Step 2: Hoeveelheid spuitmateriaal instellen	Voor de toepassing „hout/lazerverf” stand 1, 2 of 3 aan het instelwiel 4 instellen	Voor de toepassing „hout/lak” stand 1, 2 of 3 aan het instelwiel 4 instellen	Voor de toepassing „muur” stand 4 of 5 aan het instelwiel 4 instellen	
				Zie „Luchthoeveelheid instellen”, pagina 74.
Step 3: Luchthoeveelheid instellen	Toepassing „hout/lazerverf” aan de luchthoeveelheidsregeling 25 instellen	Toepassing „hout/lak” aan de luchthoeveelheidsregeling 25 instellen	Toepassing „muur” aan de luchthoeveelheidsregeling 25 instellen	

Product- en vermogensbeschrijving



Lees alle veiligheidswaarschuwingen en alle voorschriften. Als de waarschuwingen en voorschriften niet worden opgevolgd, kan dit een elektrische schok, brand of ernstig letsel tot gevolg hebben.

Vouw de uitvouwbare pagina met de afbeelding van het gereedschap open en laat deze pagina opengevouwen terwijl u de gebruiksaanwijzing leest.

Gebruik volgens bestemming

Het elektrische gereedschap is alleen bestemd voor het spuiten van dispersie- en latexverf, oplosmiddelhoudende en met water verdunbare lakverf, lazuurverf, grondverf, heldere lak, beitsen en oliën (ALLPaint).

Het elektrische gereedschap is niet geschikt voor het verwerken van logen, zuurhoudende coatingmaterialen en gevelverf.

Afgebeelde componenten

De componenten zijn genummerd zoals op de afbeeldingen van het elektrische gereedschap op de pagina's met afbeeldingen.

- 1 **Spuitpistool**
- 2 Luchtkap
- 3 Wartelmoer
- 4 Stelwiel voor hoeveelheid spuitmateriaal
- 5 Bedieningsschakelaar
- 6 Sluistring
- 7 Reservoir voor spuitmateriaal
- 8 Reservereservoir voor spuitmateriaal
- 9 Slangaansluiting (spuitpistool)
- 10 Spuitkop (wit: voor toepassing „muur“)
- 11 Spuitkop (grijs: voor toepassing „hout/lazuurverf“)
- 12 Spuitkop (zwart: voor toepassing „hout/lak“)
- 13 Vulzeef
- 14 Overgieter*
- 15 Sproeiernaald
- 16 Reservoirpakking
- 17 Stijgbuis
- 18 Ontluchtingsopening
- 19 Verfkanaal
- 20 **Lucht slang**
- 21 Bajonetsluiting
- 22 **Basiseenheid**
- 23 Draaggreep
- 24 Vasthoudbeugel
- 25 Aan-/uittoets met luchthoeveelheidsregeling
- 26 Slangaansluiting (basiseenheid)
- 27 Toebehorenvak
- 28 Reinigingsborstel
- 29 Luchtfilerafdekking
- 30 Luchtfiler

* Niet elk afgebeeld en beschreven toebehoren wordt standaard meegeleverd. Het volledige toebehoren vindt u in ons toebehorenprogramma.

Technische gegevens

Fijnspuitsysteem		PFS 5000E
Productnummer		3 603 B07 2..
Opgenomen vermogen	W	1200
Spuitcapaciteit	ml/min	500
Benodigde tijd voor 3 m ² verf aanbrengen	min	1
Volume van reservoir voor spuitmateriaal	ml	1000
Lucht slanglengte	m	4
Gewicht volgens EPTA-Procedure 01/2003	kg	5,2

Isolatieklasse □/II
De gegevens gelden voor nominale spanningen [U] 230 V. Bij afwijken van spanningen en bij per land verschillende uitvoeringen kunnen deze gegevens afwijken.

Informatie over geluid en trillingen

Meetwaarden voor geluid bepaald volgens EN 60745 en EN 50580.

Het A-gewogen geluidsniveau van het gereedschap bedraagt kenmerkend: geluidsdruk niveau 82 dB(A); geluidsvermogen niveau 93 dB(A). Onzekerheid K = 3 dB.

Draag een gehoorbescherming.

Totale trillingswaarden a_h (vectorsom van drie richtingen) en onzekerheid K bepaald volgens EN 60745:
 $a_h < 2,5 \text{ m/s}^2$, $K = 1,5 \text{ m/s}^2$.

Het in deze gebruiksaanwijzing vermelde trillingsniveau is gemeten met een volgens EN 60745 genormeerde meetmethode en kan worden gebruikt om elektrische gereedschappen met elkaar te vergelijken. Het is ook geschikt voor een voorlopige inschatting van de trillingsbelasting.

Het aangegeven trillingsniveau representeert de voornaamste toepassingen van het elektrische gereedschap. Als echter het elektrische gereedschap wordt gebruikt voor andere toepassingen, met verschillende accessoires, met afwijkende inzetgereedschappen of onvoldoende onderhoud, kan het trillingsniveau afwijken. Dit kan de trillingsbelasting gedurende de gehele arbeidsperiode duidelijk verhogen.

Voor een nauwkeurige schatting van de trillingsbelasting moet ook rekening worden gehouden met de tijd waarin het gereedschap uitgeschakeld is, of waarin het gereedschap wel loopt, maar niet werkelijk wordt gebruikt. Dit kan de trillingsbelasting gedurende de gehele arbeidsperiode duidelijk verminderen.

Leg aanvullende veiligheidsmaatregelen ter bescherming van de bediener tegen het effect van trillingen vast, zoals: Onderhoud van elektrische gereedschappen en inzetgereedschappen, warm houden van de handen, organisatie van het arbeidsproces.



72 | Nederlands

Conformiteitsverklaring

Wij verklaren als alleen verantwoordelijke dat het onder „Technische gegevens” beschreven product voldoet aan de volgende normen en normatieve documenten: EN 60745 en EN 50580 volgens de bepalingen van de richtlijnen 2011/65/EU, 2006/42/EG, 2004/108/EG.

Technisch dossier (2006/42/EG) bij:
Robert Bosch GmbH, PT/ETM9,
D-70745 Leinfelden-Echterdingen

Henk Becker	Helmut Heinzelmann
Executive Vice President	Head of Product Certification
Engineering	PT/ETM9

PPA.
 i.v. 

Robert Bosch GmbH, Power Tools Division
D-70745 Leinfelden-Echterdingen
Leinfelden, 28.02.2014

Montage

- ▶ **Trek altijd voor werkzaamheden aan het elektrische gereedschap de stekker uit het stopcontact.**
- ▶ **Zorg ervoor dat spuitpistool en basiseenheid volledig en met alle afdichtelementen gemonteerd zijn.** Alleen hierdoor zijn de werking en de veiligheid van het fijnspuitstelsysteem gegarandeerd.

Lucht slang aansluiten (zie afbeeldingen A1 – A3)

- Open de klem **24** en rol de lucht slang **20** compleet van de basiseenheid **22**.

Aansluiting van de basiseenheid:

- Steek de bajonetsluiting **21** van de lucht slang conform de pijlmarkeringen vast in de uitsparingen van de aansluiting **26** van de basiseenheid.
- Draai de bajonetsluiting een kwartdraai met de klok mee.

Aansluiting op het spuitpistool:

- Steek de tweede bajonetsluiting **21** van de lucht slang conform de pijlmarkeringen vast in de uitsparingen van de aansluiting **9** van het spuitpistool.
- Draai de bajonetsluiting een kwartdraai met de klok mee.

Opmerking: Verwijder voor het vullen van spuitmateriaal de lucht slang **20** (kwartdraai van de bajonetsluiting **21** tegen de klok in; bajonetsluiting **21** uit de aansluiting **9** trekken).

Spuitkop vervangen (zie afbeeldingen B1 – B2)

Het fijnspuitstelsysteem wordt met drie spuitkoppen geleverd:

	Spuitkop 10	Spuitkop 11	Spuitkop 12
Kleur	wit	Grijs	Zwart
Toestand bij levering	gemon- teerd	in het accessoirevak 27 onder de klem 24	
Toepassing	„wand”	„Hout/lazuurverf”	„Hout/lak”

Opmerking: Controleer voor de keuze van de spuitkop het spuitmateriaal door omroeren. Dunvloeiender materiaal (bijv. houtverf) kan beter met de grijze spuitkop **11** of de zwarte spuitkop **12** gespoten worden, dikvloeiender materiaal (bijv. muurverf) kan beter met de witte spuitkop **10** gespoten worden.

- Voor het vervangen van de spuitkop schroeft u de wartelmoer **3** eraf.
- Trek de luchtkap **2** eraf.
- Schroef de gemonteerde spuitkop eraf.
- Open de klem **24** en neem de gewenste spuitkop uit het accessoirevak **27**.
- Schroef de gewenste spuitkop op de schroefdraad in het spuitpistool.
- Steek de luchtkap **2** op de spuitkop en draai deze met de wartelmoer **3** vast.

Gebruik

- ▶ **Trek altijd voor werkzaamheden aan het elektrische gereedschap de stekker uit het stopcontact.**

Werkvoorbereiding

- ▶ **Spuitwerkzaamheden langs oppervlaktewater of in de directe omgeving daarvan zijn niet toegestaan.**

Let er bij aankoop van verf, lak en spuitmiddelen op dat deze niet schadelijk voor het milieu zijn.

Spuitoppervlak voorbereiden

Het spuitoppervlak moet schoon, droog en vetvrij zijn.

- Ruw gladde oppervlakken op en verwijder vervolgens het schuurstof.

Tijdens het gebruik kunnen alle niet afgedekte oppervlakken door de spuitnevel vervuild worden. Bereid daarom de omgeving van het spuitoppervlak zorgvuldig voor:

- Vloeren, meubels, deuren, ramen, deur- en raamkozijnen, enz. afdekken of afplakken.

Spuitmateriaal voorbereiden

- Roer het spuitmateriaal goed door.
- Verdun eventueel het spuitmateriaal.

Spuitmateriaal	Geadviseerde verdunning
Beitsen, oliën, lazuurverf, impregneringen, roestwerende grondverf	0 %
Met oplosmiddel of water verdundbare lakverven, grondverven, radiatorlak, buitenbeits	0 – 5 %
Dispersieverf, latexverf	0 – 5 %

- ▶ **Let er bij het verdunnen op dat spuitmateriaal en verdunning bij elkaar passen.** Bij gebruik van een verkeerde verdunner kunnen klonters ontstaan die het spuitpistool verstopen.
- ▶ **Let er bij het verdunnen van het spuitmateriaal op dat het vlammpunt van het mengsel na de verdunning opnieuw boven 55°C ligt.** Het verdunnen van bijv. oplosmiddelhoudende lak verlaagt het vlammpunt naar onderen.

Vullen met spuitmateriaal (zie afbeeldingen C1 – C2)

Opmerking: Verwijder voor het vullen van spuitmateriaal de luchtslang **20** (kwartdraai van de bajonetsluiting **21** tegen de klok in; bajonetsluiting **21** uit de aansluiting **9** trekken).

- Doe eventueel bij gebruik van grote recipiënten het spuitmateriaal in een kleinere overgieter **14** (bijv. 10 l muurverf in een lege emmer van 2,5 of 5,0 l).
- Houd met een hand het spuitpistool vast en draai met de andere hand het reservoir **7** in de richting van het openen-symbool. 
- Trek het spuitpistool van het reservoir **7**.
- Als u reeds aangebroken spuitmateriaal gebruikt, leg dan de grondig gereinigde filterzeef **13** op het reservoir **7** om bij het vullen eventuele verfbrokken tegen te houden.
- Vul het spuitmateriaal **maximaal tot aan de 1000-markeering** in het reservoir **7**.
- Plaats het spuitpistool op het reservoir **7**. Draai het reservoir **7** in de richting van het sluiten-symbool tot de sluitring **6** hoorbaar vastklikt. 
- Spuit bij wijze van proef op een testoppervlak. (zie „Spuiten”, pagina 73)

Als u een optimaal spuitbeeld krijgt, kan het spuiten beginnen.

of

Als het spuitresultaat niet naar tevredenheid is of als er geen verf naar buiten komt, gaat u te werk zoals beschreven onder „Storingen verhelpen” op pagina 75.

Ingebruikneming

- ▶ **Let op de netspanning!** De spanning van de stroombron moet overeenkomen met de gegevens op het typeplaatje van het elektrische gereedschap.
- ▶ **Let erop dat de basiseenheid tijdens het gebruik geen stof of ander vuil kan aanzuigen.**
- ▶ **Let erop dat u nooit op de basiseenheid spuit.**
- ▶ **Onderbreek de spuitbewerking als tijdens het spuiten vloeistof op andere plaatsen dan de daarvoor bestemde spuitkop naar buiten komt en brengt het spuitpistool opnieuw in reglementaire toestand.** Er bestaat gevaar voor elektrische schokken.
- ▶ **Spuit niet op uzelf, andere personen of dieren.**

Inschakelen (zie afbeelding D)

Om energie te sparen, schakelt u het fijnspuitsysteem alleen in als u het gebruikt.

- Controleer of de juiste spuitkop gemonteerd is (zie „Spuitkop vervangen”, pagina 72).
- Steek de netstekker in het stopcontact.
- Neem het spuitpistool in uw hand en richt het op het spuitoppervlak.
- Druk om in te schakelen op de aan-/uittoets **25**.
- Zet voor het regelen van de luchthoeveelheid de aan-/uittoets **25** op de gewenste toepassing (zie ook „Luchthoeveelheid instellen”, pagina 74).
- Druk de bedieningsschakelaar **5** op het spuitpistool in.

Opmerking: Als de basiseenheid ingeschakeld is, stroomt er uit de sproeier altijd lucht.

Uitschakelen

- Laat de bedieningsschakelaar **5** los en druk om uit te schakelen op de aan-/uittoets **25**.
- Trek de netstekker uit het stopcontact.

Tips voor de werkzaamheden

Spuiten (zie afbeeldingen E – H)

Opmerking: Houd rekening met de windrichting wanneer u het elektrische gereedschap buitenshuis gebruikt.

- Spuit eerst bij wijze van proef en stel het spuitbeeld en de hoeveelheid spuitmateriaal in naar gelang het gebruikte spuitmateriaal. (zie voor instellingen de volgende gedeelten)
- Houd het spuitpistool absoluut op een gelijkmatige afstand van 20 – 25 cm verticaal t.o.v. het spuitobject.
- Begin met spuiten buiten het spuitoppervlak.
- Beweeg het spuitpistool afhankelijk van de spuitbeeldinstelling gelijkmatig heen en weer of omhoog en omlaag. Er ontstaat een gelijkmatige oppervlaktekwaliteit als de banen elkaar 4 – 5 cm overlappen.
- Bij spuitwerkzaamheden aan liggende objecten of bij bovenhandse spuitwerkzaamheden dient u het spuitpistool lichtjes schuin te houden en zich naar achteren van het bespoten vlak weg te bewegen.

Struikelgevaar! Let op mogelijke hindernissen in de ruimte.

- Voorkom onderbrekingen binnen het spuitoppervlak.

Een gelijkmatige beweging van het spuitpistool leidt tot een gelijkmatige kwaliteit van het oppervlak.





Een ongelijkmatige afstand en spuihoek leidt tot een sterke vernevelvorming en daarmee tot een ongelijkmatig oppervlak.

- Beëindig het spuiten buiten het spuitoppervlak.
- Spuit het reservoir voor het spuitmateriaal nooit helemaal leeg. Als de stijgbuis niet meer in het spuitmateriaal reikt, breekt de spuitstraal af en er ontstaat een ongelijk oppervlak. Als zich spuitmateriaal aan de luchtkap **2** of de spuitkop afzet, reinig de componenten dan met de meegeleverde reinigingsborstel **28**.

Spuitbeeld instellen (zie afbeelding I)

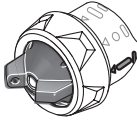
- ▶ **Bedien nooit de bedieningsschakelaar 5 terwijl u de luchtkap 2 verstelt.**

- Draai de luchtkap **2** in de gewenste stand.

Luchtkap	Spuitstraal	Gebruik
		Verticale vlakstraal voor horizontale werkrichting
		Horizontale vlakstraal voor verticale werkrichting

74 | Nederlands

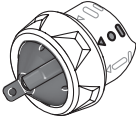
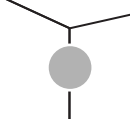
Luchtkep	Spuitstraal	Gebruik
		Rondstraal voor hoeken, randen en moeilijk bereikbare plaatsen

Hoeveelheid spuitmateriaal instellen (zie afbeelding J) (PAINTVolume)

- Draai het instelwiel **4** om de gewenste hoeveelheid spuitmateriaal in te stellen:
Standen **1/2/3**: toepassing „hout/lazuurverf/lak”,
Standen **4/5**: toepassing „muur”.

Hoeveelheid spuitmateriaal	Instelling
Te veel spuitmateriaal op het spuitoppervlak: 	De hoeveelheid spuitmateriaal moet worden vermindert. - Stel een stand lager in. 

Te weinig spuitmateriaal op het spuitoppervlak: 	De hoeveelheid spuitmateriaal moet worden vergroot. - Stel een stand hoger in. 
--	--

Luchthoeveelheid instellen (zie afbeelding D) (AIRVolume)

- Stel door het draaien aan de luchthoeveelheidsregeling **25** de passende toepassing in om de juiste luchthoeveelheid en de druk voor het gebruikte spuitmateriaal in te stellen.

Toepassingen instellen
Dunvloeibaar spuitmateriaal



		
Toepassing „hout/lazuurverf”	Toepassing „hout/lak”	Toepassing „muur”

Binnen een toepassing kunnen de luchthoeveelheid en de druk traploos geregeld worden.

Te sterke verfnevel:

De luchthoeveelheid moet worden vermindert.

- Draai de luchthoeveelheidsregeling **25** naar links.

Te grove verstuiving:

De luchthoeveelheid moet worden vergroot.

- Draai de luchthoeveelheidsregeling **25** naar rechts.

Werkonderbrekingen en vervoer (zie afbeeldingen K – L)

Voor het eenvoudige transport van het fijnspuitsysteem is aan de basiseenheid een draaggreep **23** aangebracht.

Aan de onderkant van de basiseenheid **22** zijn rollen aangebracht. Tijdens het werken kunt u de basiseenheid aan de luchtslang **20** achter u aan trekken.

Tijdens werkpauses kan het spuitpistool **1** op een effen werkvlak neergezet worden. Er kan geen spuitmateriaal lekken.

- **Plaats het met spuitmateriaal gevulde spuitpistool altijd recht op een effen vlak.** Uit een liggend spuitpistool kan spuitmateriaal lekken.

Onderhoud en service

Onderhoud en reiniging

- **Trek altijd voor werkzaamheden aan het elektrische gereedschap de stekker uit het stopcontact.**
- **Reinig de verschillende delen van het fijnspuitsysteem na elk gebruik grondig, vooral alle componenten die met verf in aanraking komen.** Een deskundige reiniging is een voorwaarde voor het perfecte en veilige gebruik van het spuitpistool. Bij ontbrekende of ondeskundige reiniging kan geen garantie verleend worden.

Als de aansluitkabel moet worden vervangen, moeten deze werkzaamheden door Bosch of een erkende klantenservice voor Bosch elektrische gereedschappen worden uitgevoerd om veiligheidsrisico's te voorkomen.

Reiniging (zie afbeelding M)

Reinig het spuitpistool en het reservoir voor spuitmateriaal altijd met het geschikte verdunningsmiddel (oplosmiddel of water) voor het gebruikte spuitmateriaal.

Reinig de spuitkop- en luchtopeningen van het spuitpistool nooit met scherpe voorwerpen.

- Schakel de basiseenheid **22** uit.
- Verwijder zowel van de basiseenheid **22** alsook van het spuitpistool **1** de luchtslang **20** (kwartdraai van de bajonetsluiting **21** tegen de klok in; bajonetsluiting **21** uit de aansluiting **9/26** trekken).
- Reinig de basiseenheid eventueel met een met verdunningsmiddel bevochtigde doek en verwijder daarna de basiseenheid **22** en de luchtslang **20** uit de directe reinigingsomgeving.
- Druk op de bedieningsschakelaar **5** van het spuitpistool zodat het spuitmateriaal in het reservoir terug kan stromen.
- Schroef het reservoir **7** eraf en giet het resterende spuitmateriaal opnieuw bij het originele spuitmateriaal.

- Vul het reservoir **7** voor de helft met het verdunningsmiddel (oplosmiddel of water) en bevestig het opnieuw aan het spuitpistool **1**.
- Schud het spuitpistool meermaals.
- Schroef het reservoir **7** eraf en leeg het reservoir volledig in een lege materiaalbus.
- Demonteer de wartelmoer **3**, de luchtkap **2**, de gebruikte spuitkop **10/11/12** en de stijgbuis **17** met de reservoirafdichting **16**.
- Reinig in een emmer met verdunningsmiddel alle met verf in contact komende delen met de reinigingsborstel **28** of een gewone speelborstel.
Reinig ook het verfkanaal **19** van het spuitpistool **1**.
- Controleer of de stijgbuis **17** met de reservoirpakking **16** vrij van spuitmateriaal en onbeschadigd is.
Reinig indien nodig de reservoirafdichting **16** nog eens met verdunningsmiddel.
Reinig de ontluuchtingsboring **18** met de reinigingsborstel **28**.
- Reinig het reservoir en het spuitpistool van buiten met een doek die met verdunningsmiddel is bevochtigd.
- Reinig indien nodig de vulzeef **13** grondig met verdunningsmiddel.
- Laat vóór de montage alle delen grondig drogen.
- Monteer het fijnspuitsysteem opnieuw in de omgekeerde volgorde.

Luchtfilter reinigen (zie afbeelding N)

De luchtfilter **30** moet af en toe gereinigd worden. Is de luchtfilter sterk vervuild, dan moet hij vervangen worden.

- Open de luchtfilterafdekking **29**.
- Verwijder de luchtfilter **30**.
- Lichte vervuiling:
Klop de luchtfilter **30** uit.
of
Sterke vervuiling:
Reinig de luchtfilter **30** onder stromend water en laat deze daarna goed drogen om schimmelvorming te vermijden.
of
Vervang het luchtfilter **30**.
- Plaats de luchtfilter er opnieuw in.
- Sluit de luchtfilterafdekking **29** opnieuw.

Materiaal afvoeren



Verdunningsmiddel en resten van spuitmateriaal moeten op een voor het milieu niet schadelijke wijze worden afgevoerd. Neem de aanwijzingen van de fabrikant inzake afvalverwijdering en de plaatselijke voorschriften voor het afvoeren van speciaal afval in acht.

Chemicaliën die schadelijk zijn voor het milieu mogen niet in de bodem, het grondwater of in oppervlaktewater terecht komen. Giet chemicaliën die schadelijk zijn voor het milieu niet in de riolering.

Storingen verhelpen

Probleem	Oorzaak	Oplossing
Spuitmateriaal dekt niet goed	Hoeveelheid spuitmateriaal te gering	Instelwiel 4 richting stand 5 draaien
	Afstand tot spuitoppervlak te groot	Spuitafstand verkleinen
	Te weinig spuitmateriaal op spuitoppervlak, niet genoeg over spuitoppervlak gespoten	Vaker over het spuitoppervlak spuiten
	Spuitmateriaal te dik	Spuitmateriaal opnieuw verdunnen en proefspuiten
Spuitmateriaal loopt na het aanbrengen uit	Te veel spuitmateriaal aangebracht	Instelwiel 4 richting stand 1 draaien
	Afstand tot spuitoppervlak te gering	Spuitafstand vergroten
	Spuitmateriaal te dun	Origineel spuitmateriaal toevoegen
	Te vaak over dezelfde plaats gespoten	Verf verwijderen en bij tweede spuitpoging niet zo vaak op één plaats spuiten
Te grove verstuiving	Hoeveelheid spuitmateriaal te groot	Instelwiel 4 richting stand 1 draaien
	Te geringe luchthoeveelheid	Luchthoeveelheidsregeling 25 naar rechts draaien
	Witte spuitkop 10 gemonteerd (te grote spuitkopdiameter)	Grijze spuitkop 11 of zwarte spuitkop 12 monteren
	Sproeiernaald 15 vuil	Sproeiernaald reinigen
	Spuitmateriaal te dik	Spuitmateriaal opnieuw verdunnen en proefspuiten
	Luchtfilter 30 zeer vuil	Luchtfilter vervangen
Te sterke vernevel	Te veel spuitmateriaal aangebracht	Instelwiel 4 richting stand 1 draaien
	Te grote luchthoeveelheid	Luchthoeveelheidsregeling 25 naar links draaien
	Afstand tot spuitoppervlak te groot	Spuitafstand verkleinen

76 | Nederlands

Probleem	Oorzaak	Oplossing
Spuitsstraal pulseert	Te weinig spuitmateriaal in reservoir	Spuitmateriaal bijvullen
	Ontluchtingsopening 18 aan de stijgbuis 17 verstopt	Stijgbuis en ontluchtingsopening reinigen
	Stijgbuis 17 los	Stijgbuis vaststeken
	Spuitskop 10/11/12 zit los	Spuitskop 10/11/12 vastdraaien
	Luchtfilter 30 zeer vuil	Luchtfilter vervangen
	Spuitmateriaal te dik	Spuitmateriaal opnieuw verdunnen en proefspuiten
Spuitmateriaal druppelt uit sproeier	Afzetting van spuitmateriaal aan de spuitkop, de spuitkopnaald 15 en de luchtkap 2	Spuitskop, spuitkopnaald en luchtkap reinigen
	Sproeier los	Spuitskop 10/11/12 vastdraaien
Uit de sproeier komt geen spuitmateriaal	Basiseenheid is uitgeschakeld	Aan-/uittoets 25 indrukken
	Geen druk opgebouwd in reservoir 7	Reservoir 7 in de richting van het sluiten-symbool draaien tot de sluitring 6 hoorbaar vastklikt  
	Stijgbuis 17 los	Stijgbuis vaststeken
	Sproeiernaald 15 verstopt	Sproeiernaald reinigen
	Stijgbuis 17 verstopt	Stijgbuis reinigen
	Ontluchtingsopening 18 aan de stijgbuis 17 verstopt	Stijgbuis en ontluchtingsopening reinigen
	Reservoirpakking 16 ontbreekt of is beschadigd	(Nieuwe) reservoirafdichting over de stijgbuis in de groef schuiven
	Spuitmateriaal te dik	Spuitmateriaal opnieuw verdunnen en proefspuiten
	Spuitmateriaal vervuild (verfbroken)	Spuitspuit compleet legen en reinigen; spuitmateriaal bij het vullen door vulzeef gieten

Klantenservice en gebruiksadvisen

Vermeld bij vragen en bestellingen van vervangingsonderdelen altijd het uit tien cijfers bestaande productnummer volgens het typeplaatje van het fijnspuitsysteem.

Onze klantenservice beantwoordt uw vragen over reparatie en onderhoud van uw product en over vervangingsonderdelen. Explosietekeningen en informatie over vervangingsonderdelen vindt u ook op:

www.bosch-pt.com

Het Bosch-team voor gebruiksadvisen helpt u graag bij vragen over onze producten en toebehoren.

Nederland

Tel.: (076) 579 54 54

Fax: (076) 579 54 94

E-mail: gereedschappen@nl.bosch.com

België

Tel.: (02) 588 0589

Fax: (02) 588 0595

E-mail: outillage.gereedschap@be.bosch.com

Afvalverwijdering

Spuitspuit, elektrische eenheid, toebehoren en verpakkingen moeten op een voor het milieu verantwoorde wijze worden hergebruikt.

Gooi elektrische gereedschappen niet bij het huisvuil.

Alleen voor landen van de EU:

Volgens de Europese richtlijn 2012/19/EU over elektrische en elektronische oude apparaten en de omzetting van de richtlijn in nationaal recht moeten niet meer bruikbare elektrische gereedschappen apart worden ingezameld en op een voor het milieu verantwoorde wijze worden hergebruikt.

Wijzigingen voorbehouden.

Dansk

Sikkerhedsinstrukser

Generelle sikkerhedsinstrukser til el-værktøj

⚠ ADVARSEL Læs alle sikkerhedsinstrukser og anvisninger. I tilfælde af manglende overholdelse af sikkerhedsinstrukserne og anvisningerne er der risiko for elektrisk stød, brand og/eller alvorlige kvæstelser.

Opbevar alle sikkerhedsinstrukser og anvisninger til senere brug.

Det i sikkerhedsinstrukserne benyttede begreb „el-værktøj“ refererer til netdrevet el-værktøj (med netkabel) og akkudrevet el-værktøj (uden netkabel).

Sikkerhed på arbejdspladsen

- ▶ **Sørg for, at arbejdsområdet er rent og rigtigt belyst.** Uorden eller uoplyste arbejdsområder øger faren for uheld.
- ▶ **Brug ikke el-værktøjet i eksplosionsfarlige omgivelser, hvor der findes brændbare væsker, gasser eller støv.** El-værktøj kan slå gnister, der kan antænde støv eller dampe.
- ▶ **Sørg for, at andre personer og ikke mindst børn holdes væk fra arbejdsområdet, når maskinen er i brug.** Hvis man distraheres, kan man miste kontrollen over maskinen.

Elektrisk sikkerhed

- ▶ **El-værktøjets stik skal passe til kontakten. Stikket må under ingen omstændigheder ændres. Brug ikke adapterstik sammen med jordforbundet el-værktøj.** Uændrede stik, der passer til kontakterne, nedsætter risikoen for elektrisk stød.
- ▶ **Undgå kropskontakt med jordfurbundne overflader som f. eks. rør, radiatorer, komfurer og køleskabe.** Hvis din krop er jordforbundet, øges risikoen for elektrisk stød.
- ▶ **Maskinen må ikke udsættes for regn eller fugt.** Indtrængning af vand i et el-værktøj øger risikoen for elektrisk stød.
- ▶ **Brug ikke ledningen til formål, den ikke er beregnet til (f. eks. må man aldrig bære el-værktøjet i ledningen, hænge el-værktøjet op i ledningen eller rykke i ledningen for at trække stikket ud af kontakten).** Beskyt ledningen mod varme, olie, skarpe kanter eller maskindele, der er i bevægelse. Beskadigede eller udviklede ledninger øger risikoen for elektrisk stød.
- ▶ **Hvis el-værktøjet benyttes i det fri, må der kun benyttes en forlængerledning, der er egnet til udendørs brug.** Brug af forlængerledning til udendørs brug nedsætter risikoen for elektrisk stød.
- ▶ **Hvis det ikke kan undgås at bruge el-værktøjet i fugtige omgivelser, skal der bruges et HFI-relæ.** Brug af et HFI-relæ reducerer risikoen for at få elektrisk stød.

Personlig sikkerhed

- ▶ **Det er vigtigt at være opmærksom, se, hvad man laver, og bruge el-værktøjet fornuftigt. Brug ikke noget el-værktøj, hvis du er træt, har nydt alkohol eller er påvirket af medikamenter eller euforiserende stoffer.** Få sekunders uopmærksomhed ved brug af el-værktøjet kan føre til alvorlige personskader.
 - ▶ **Brug beskyttelsesudstyr og hav altid beskyttelsesbriller på.** Brug af sikkerhedsudstyr som f. eks. støvmaske, skridsikkert fodtøj, beskyttelseshjelm eller høreværn afhængig af maskintype og anvendelse nedsætter risikoen for personskader.
 - ▶ **Undgå utilsigtet igangsætning. Kontrollér, at el-værktøjet er slukket, før du tilslutter det til strømtilførslen og/eller akkuen, løfter eller bærer det.** Undgå at bære el-værktøjet med fingeren på afbryderen og sørg for, at el-værktøjet ikke er tændt, når det slutes til nettet, da det te øger risikoen for personskader.
 - ▶ **Gør det til en vane altid at fjerne indstillingsværktøj eller skruenøgle, før el-værktøjet tændes.** Hvis et stykke værktøj eller en nøgle sidder i en roterende maskindiel, er der risiko for personskader.
 - ▶ **Undgå en anormal legemsposition. Sørg for at stå sikkert, mens der arbejdes, og kom ikke ud af balance.** Dermed har du bedre muligheder for at kontrollere el-værktøjet, hvis der skulle opstå uventede situationer.
 - ▶ **Brug egnet arbejdstøj. Undgå løse beklædningsgenstande eller smykker. Hold hår, tøj og handsker væk fra dele, der bevæger sig.** Dele, der er i bevægelse, kan gribe fat i løstsiddende tøj, smykker eller langt hår.
 - ▶ **Hvis støvudsugnings- og opsamlingsudstyr kan monteres, er det vigtigt, at dette tilsluttes og benyttes korrekt.** Brug af en støvopsugning kan reducere støvmængden og dermed den fare, der er forbundet støv.
- #### Omhyggelig omgang med og brug af el-værktøj
- ▶ **Undgå overbelastning af maskinen. Brug altid et el-værktøj, der er beregnet til det stykke arbejde, der skal udføres.** Med det passende el-værktøj arbejder man bedst og mest sikkert inden for det angivne effektområde.
 - ▶ **Brug ikke et el-værktøj, hvis afbryder er defekt.** Et el-værktøj, der ikke kan startes og stoppes, er farlig og skal repareres.
 - ▶ **Træk stikket ud af stikkontakten og/eller fjern akkuen, inden maskinen indstilles, der skiftes tilbehørsdele, eller maskinen lægges fra.** Disse sikkerhedsforanstaltninger forhindrer utilsigtet start af el-værktøjet.
 - ▶ **Opbevar ubenyttet el-værktøj uden for børns rækkevidde. Lad aldrig personer, der ikke er fortrolige med maskinen eller ikke har gennemlæst disse instrukser, benytte maskinen.** El-værktøj er farligt, hvis det benyttes af ukyndige personer.

78 | Dansk

- ▶ **El-værktøjet bør vedligeholdes omhyggeligt. Kontroller, om bevægelige maskindele fungerer korrekt og ikke sidder fast, og om delene er brækket eller beskadiget, således at el-værktøjets funktion påvirkes. Få beskadigede dele repareret, inden maskinen tages i brug.** Mange uheld skyldes dårligt vedligeholdte el-værktøjer.
- ▶ **Sørg for, at skæreværktøjer er skarpe og rene.** Omhyggeligt vedligeholdte skæreværktøjer med skarpe skærekanter sætter sig ikke så hurtigt fast og er nemmere at føre.
- ▶ **Brug el-værktøj, tilbehør, indsatsværktøj osv. iht. disse instrukser. Tag hensyn til arbejdsforholdene og det arbejde, der skal udføres.** Anvendelse af el-værktøjet til formål, som ligger uden for det fastsatte anvendelsesområde, kan føre til farlige situationer.
- ▶ **Vær opmærksom på evt. farer fra sprøjtet materialet. Overhold markeringerne på beholderen eller fabrikan- tens oplysninger vedr. sprøjtet materialet, inkl. opfor- dringen til at anvende personligt beskyttelsesudstyr.** Fabrikantens anvisninger skal overholdes for at reducere risiko for brand samt kvæstelser som følge af gift, karcinogen osv.
- ▶ **Hold kabelstikket og kontaktrykkeren på sprøjtepi- stolen fri for farve og andre væsker. Hold aldrig i kablet til støtte ved stikforbindelserne.** En manglende overhol- delse af ovenstående kan føre til elektrisk stød.
- ▶ **Sørg for, at børn er under opsyn.** Dermed sikres det, at børn ikke leger med finsprøjtesystemet.

Service

- ▶ **Sørg for, at el-værktøj kun repareres af kvalificerede fagfolk og at der kun benyttes originale reservedele.** Dermed sikres størst mulig maskinsikkerhed.

Sikkerhedsinstrukser for finsprøjtesystemer

- ▶ **Hold arbejdsområdet rent, godt oplyst og fri for farve- eller opløsningsmiddelbeholdere, klude og andre brændbare materialer.** Mulig fare for selvantændelse. Sørg for, at funktionsdygtige brandslukkere/brandsluk- ningsenheder altid står til rådighed.
- ▶ **Sørg for god ventilation i sprøjteområdet og tilstræk- kelig frisk luft i hele rummet.** Fordampende, brændbare opløsningsmidler danner eksplosive omgivelser.
- ▶ **Brug aldrig emner med et flammepunkt på under 55 °C til sprøjtetmaling og rengøring. Brug emner på vandba- sis, ikke-flygtige kulbrinter eller lignende emner.** Let- flygtige inddampede opløsningsmidler skaber et eksplo- sivt miljø.
- ▶ **Sprøjt ikke i områder med antændelseskilder som f.eks. statiske elektricitetsgnister, åbne flammer, tændflammer, varme genstande, motorer, cigaretter og gnister fra isætning og udtagning af strømkabler el- ler betjening af kontakter.** Sådanne gnistkilder kan føre til en antændelse af omgivelserne.
- ▶ **Sprøjt ikke materialer, hvis det ikke er kendt, hvor far- lige de er.** Ukendte materialer kan føre til farlige betingel- ser.
- ▶ **Anvend ekstra personligt beskyttelsesudstyr samt passende beskytteshandsker og beskyttelses- eller åndedrætsmaske, når kemikalier sprøjtes eller håndte- res.** Brug af beskyttelsesudstyr i bestemte situationer for- ringer faren for at blive udsat for farlige substanser.



Symboler

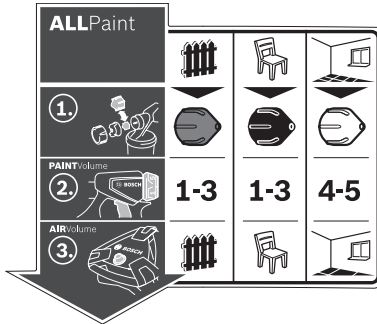

Mærkatet med oplysninger om betjening af sprøjtemalingsystemet befinder sig på basisstationen. En rigtig forståelse af symbolerne er med til at sikre en god og sikker betjening af sprøjtemalingsystemet.

Symboler og deres betydning

Udførlig beskrivelse

ALLPaint

Sprøjtemalingsystemet er beregnet til både lasurer og maling.



Anvendelsesområde „træ/lasur“:
Sprøjtemaling med lasurer, grundere og bejdsere



Anvendelsesområde „træ/lak“:
Sprøjtemaling af opløsningsmiddelholdige og vandfortyndbare lakfarver, klarlak og olier



Anvendelsesområdet „væg“:
Sprøjtemaling med dispersions- og latexfarver

Se „Beregnet anvendelse“, side 80.

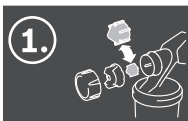

Trin 1:
Vælg den rigtige dysehætte



Til anvendelsesområdet „træ/lasur“ skal du vælge den grå dysehætte **11**



Til anvendelsesområdet „træ/lak“ skal du vælge den sorte dysehætte **12**



Til anvendelsesområdet „væg“ skal du vælge den hvide dysehætte **10**

Se „Skift dysehætte“, side 81.



Trin 2:
Indstil sprøjteemnemængden

1-3

Til anvendelsesområdet „træ/lasur“ skal du indstille trin 1, 2 eller 3 på indstillingshjulet **4**

1-3

Til anvendelsesområdet „træ/lak“ skal du indstille trin 1, 2 eller 3 på indstillingshjulet **4**

4-5

Til anvendelsesområdet „væg“ skal du indstille trin 4 eller 5 på indstillingshjulet **4**

Se „Sprøjtemateriale mængde indstilles“, side 83.



Trin 3:
Indstil luftmængden



Anvendelsesområde „træ/lasur“ indstilles på luftmængdereguleringen **25**



Anvendelsesområde „træ/lak“ indstilles på luftmængdereguleringen **25**



Anvendelsesområdet „væg“ indstilles på luftmængdereguleringen **25**

Se „Luftmængde indstilles“, side 83.

80 | Dansk

Beskrivelse af produkt og ydelse



Læs alle sikkerhedsinstrukser og anvisninger. I tilfælde af manglende overholdelse af sikkerhedsinstrukserne og anvisningerne er der risiko for elektrisk stød, brand og/eller alvorlige kvæstelser.

Klap venligst foldesiden med illustration af produktet ud og lad denne side være foldet ud, mens du læser betjeningsvejledningen.

Beregnet anvendelse

El-værktøjet er kun beregnet til sprøjtemaling med dispersions- og latexfarver, opløsningsmiddelholdige og vandfortyndbare lakfarver, lasurer, grundere, klarlakker, bejdsere og olier (ALLPaint).

El-værktøjet er ikke beregnet til forarbejdning af lud, syreholdige coatingemner og facademalinger.

Illustrerede komponenter

Nummereringen af de illustrerede komponenter refererer til illustrationen af el-værktøjet på illustrationssiderne.

- 1 Sprøjtepistol
- 2 Luftkappe
- 3 Omløbermekanik
- 4 Indstillingshjul til sprøjtematerialemængde
- 5 Betjeningskontakt
- 6 Lukkering
- 7 Beholder til sprøjtemateriale
- 8 Reservebeholder til sprøjtemateriale
- 9 Slangetilslutning (sprøjtepistol)
- 10 Dysehætte (hvid: anvendelsesområde „væg“)
- 11 Dysehætte (grå: anvendelsesområde „træ/lasur“)
- 12 Dysehætte (sort: anvendelsesområde „træ/lak“)
- 13 Påfyldningssi
- 14 Omfyldningsbeholder*
- 15 Dysenål
- 16 Beholderpakning
- 17 Stigrør
- 18 Udluftningsboring
- 19 Malingskanal
- 20 **Luftslange**
- 21 Bajonetlås
- 22 **Basisenhed**
- 23 Bæregreb
- 24 Holdespænde
- 25 Tænd/sluk-knap med luftmængderegulering
- 26 Slangetilslutning (basisenhed)
- 27 Tilbehørsrum
- 28 Rengøringsbørste
- 29 Luftfilterafdækning
- 30 Luftfilter

*Tilbehør, som er illustreret og beskrevet i brugsanvisningen, er ikke indeholdt i leveringen. Det fuldstændige tilbehør findes i vores tilbehørsprogram.

Tekniske data

Finsprøjtesystem	PFS 5000E	
Typenummer		3 603 B07 2..
Nominal optagen effekt	W	1200
Transportmængde	ml/min	500
Tidsforbrug for påføring af 3 m ² farve	min	1
Volumen for beholder til sprøjtemateriale	ml	1000
Luftslangens længde	m	4
Vægt svarer til EPTA-Procedure 01/2003	kg	5,2

Beskyttelsesklasse II/II
Angivelserne gælder for en nominal spænding [U] på 230 V. Disse angivelser kan variere ved afvigende spændinger og i landespecifikke udførelser.

Støj/vibrationsinformation

Måleværdier for støj beregnet iht. EN 60745 og EN 50580.

Værktøjets A-vægtede støjniveau er typisk: Lydtryksniveau 82 dB(A); lydeffektniveau 93 dB(A). Usikkerhed K = 3 dB.

Brug høreværn!

Samlede vibrationsværdier a_h (vektorsum for tre retninger) og usikkerhed K beregnet iht. EN 60745:
 $a_h < 2,5 \text{ m/s}^2$, $K = 1,5 \text{ m/s}^2$.

Det svingningsniveau, der er angivet i nærværende instruktioner, er blevet målt iht. en standardiseret måleproces i EN 60745, og kan bruges til at sammenligne el-værktøjer. Det er også egnet til en foreløbig vurdering af svingningsbelastningen.

Det angivende svingningsniveau repræsenterer de væsentlige anvendelser af el-værktøjet. Hvis el-værktøjet dog anvendes til andre formål, med forskellige tilbehørsdele, med afvigende indsatsværktøj eller utilstrækkelig vedligeholdelse, kan svingningsniveauet afvige. Dette kan føre til en betydelig forøgelse af svingningsbelastningen i hele arbejdstidsrummet.

Til en nøjagtig vurdering af svingningsbelastningen bør der også tages højde for de tider, i hvilke værktøjet er slukket eller godt nok kører, men rent faktisk ikke anvendes. Dette kan føre til en betydelig reduktion af svingningsbelastningen i hele arbejdstidsrummet.

Fastlæg ekstra sikkerhedsforanstaltninger til beskyttelse af brugeren mod svingningers virkning som f.eks.: Vedligeholdelse af el-værktøj og indsatsværktøj, holde hænder varme, organisation af arbejdsforløb.

Overensstemmelseserklæring

Vi erklærer under almindeligt ansvar, at det produkt, der er beskrevet under „Tekniske data“, er i overensstemmelse med følgende standarder eller normative dokumenter: EN 60745 og EN 50580 iht. bestemmelserne i direktiverne 2011/65/EU, 2006/42/EF, 2004/108/EF.

Teknisk dossier (2006/42/EF) ved:
Robert Bosch GmbH, PT/ETM9,
D-70745 Leinfelden-Echterdingen

Henk Becker
Executive Vice President
Engineering

Helmut Heinzelmann
Head of Product Certification
PT/ETM9

PPA.
Henk Becker i.V. K. W.

Robert Bosch GmbH, Power Tools Division
D-70745 Leinfelden-Echterdingen
Leinfelden, 28.02.2014

Montering

- ▶ **Træk stikket ud af stikkontakten, før der udføres arbejdet på el-værktøjet.**
- ▶ **Sørg for, at sprøjtepistolen og basisenheden er monteret komplet og forsynet med alle tætningselementer.** Kun derved sikres sprøjtemalingsystemets funktion og sikkerhed.

Luftslange tilsluttes (se Fig. A1 – A3)

- Åbn holdespændet **24**, og rul luftslangen **20** helt af basisenheden **22**.

Tilslutning af basisenheden:

- Monter en bajonetlås **21** fra luftslangen iht. pilemarkeringerne i udsparringen på tilslutningen **26** til basisenheden.
- Drej bajonetlåsen 1/4 omgang med uret.

Tilslutning til sprøjtepistolen:

- Monter den anden bajonetlås **21** fra luftslangen iht. pilemarkeringerne i udsparringen på tilslutningen **9** til sprøjtepistolen.
- Drej bajonetlåsen 1/4 omgang med uret.

Bemærk: Fjern udluftningsslangen **20** (1/4 omdrejning af bajonetlåsen **21** mod uret, og træk bajonetlåsen **21** ud af tilslutningen **9**, før du ifylder sprøjteemnet).

Skift dysehætte (se Fig. B1 – B2)

Sprøjtemalingsystemet leveres med tre dysehætter<:

	Dysehætte 10	Dysehætte 11	Dysehætte 12
Farve	hvid	grå	sort
Tilstand ved levering	monteret	i tilbehørsrum 27 under holdespændet 24	
Anvendelsesområde	„væg“	„Træ/lasur“	„Træ/lak“

Bemærk: Kontrollér sprøjtematerialet før valg af dysehætte ved at røre rundt. Mere tyndflydende materiale (f.eks. træmaling) kan bedre sprøjtes med den grå dysehætte **11** eller den sorte dysehætte **12**, mens mere tykflydende materiale (f.eks. vægmaling) bedre kan sprøjtes med den hvide dysehætte **10**.

- Når du skal skifte dysehætte skal du skrue omløbermøtrikken **3** af.
- Træk luftkappen **2** af.

- Skru den monterede dysehætte af.
- Åbn holdespændet **24**, og tag den ønskede dysehætte ud af tilbehørsrummet **27**.
- Skru den ønskede dysehætte på gevindet i sprøjtepistolen.
- Sæt luftkappen **2** på dysehætten, og spænd omløbermøtrikken **3**.

Drift

- ▶ **Træk stikket ud af stikkontakten, før der udføres arbejdet på el-værktøjet.**

Arbejdsforberedelse

- ▶ **Det er ikke tilladt at udføre sprøjtearbejde i nærheden af vandløb og søer eller i områder i umiddelbar nærhed af disse.**

Kontroller ved køb af farver, lakker og sprøjtemidler, at de er miljøvenlige.

Sprøjteflade forberedes

Sprøjtefladen skal være ren, tør og fedtfri.

- Gør glatte flader ru og fjern herefter slibestøvet.
- Når produktet er i brug, kan alle overflader, der ikke er tildækket, blive snavset af sprøjteågen. Forbered derfor sprøjteoverfladens omgivelser grundigt:
- Tildæk eller tilklæb gulve, indretningsgenstande, døre, vinduer og dør- og vinduesrammer osv.

Klargør sprøjteemnet

- Rør sprøjtematerialet godt igennem.
- Fortynd eventuelt sprøjtematerialet.

Sprøjtemateriale	anbefalet fortynding
Bejdsler, olier, lasurer, imprægneringer, rustbeskyttelsesgrundere	0 %
Opløsningsmiddel- eller vandfortyndbare lakfarver, grundere, radiatormalinger, coatinglasurer	0 – 5 %
Dispersionsmaling, latexmaling	0 – 5 %

- ▶ **Sørg under fortyndingen for, at sprøjtemateriale og fortynding passer sammen.** Anvendes en forkert fortynding, kan der opstå klumper, der tilstopper sprøjtepistolen.

- ▶ **Når du fortynder sprøjteemnet, skal du sikre, at blandingens flammepunkt efter fortynding stadig ligger over 55 °C.** Fortyndingen af f.eks. opløsningsmiddelholdige lakker reducerer flammepunktet.

Sprøjtemateriale påfyldes (se Fig. C1 – C2)

Bemærk: Fjern udluftningsslangen **20** (1/4 omdrejning af bajonetlåsen **21** mod uret, og træk bajonetlåsen **21** ud af tilslutningen **9**, før du ifylder sprøjteemnet).

- Før du bruger store beholdere skal du fylde sprøjtematerialet om i en mindre omfyldningsbeholder **14** (f.eks. 10-l vægmaling i en tom 2,5- eller 5,0-l-beholder).

82 | Dansk

- Hold fat om sprøjtepipistolen med den ene hånd, og drej beholderen **7** i retning mod Åbn-symbolet med den anden hånd.
- Træk sprøjtepipistolen af beholderen **7**.
- Hvis du anvender sprøjtemateriale, som allerede har været i brug, skal du lægge en grundigt rengjort indfyldningssi **13** på beholderen **7**, så eventuelle malingsklumper holdes tilbage i beholderen ved fyldning.
- Fyld sprøjteemne **op til maks. 1000-markeringen** i beholderen **7**.
- Sæt sprøjtepipistolen på beholderen **7**. Drej beholderen **7** i retning mod Luk-symbolet, indtil låseringen **6** går hørbart i indgreb.
- Gennemfør en prøvesprøjtning på en testflade. (se „Sprøjtning“, side 82)

Fås et optimalt sprøjtebillede, kan sprøjtearbejdet startes.

eller

Er sprøjteresultatet ikke tilfredsstillende eller kommer der ikke farve ud, gør du som beskrevet ved „Afhjælpning af fejl“ på side 84.

Ibrugtagning

- ▶ **Kontrollér netspændingen!** Strømkildens spænding skal stemme overens med angivelserne på el-værktøjets typeskilt.
- ▶ **Sørg for, at basisenheden ikke kan opsuge hverken støv eller anden form for snavs under brug.**
- ▶ **Sørg for, at der aldrig sprøjtes på basisenheden.**
- ▶ **Afbryd sprøjtemalingen, hvis der kommer væske ud andre steder end ad den beregnede dyse, og bring atter sprøjtepipistolen i korrekt stand.** Fare for elektrisk stød.
- ▶ **Sprøjt ikke på dig selv, andre personer eller dyr.**

Start (se Fig. D)

Tænd kun for sprøjtemalingsystemet, når du skal bruge det, for at spare energi.

- Kontrollér, om den rigtige dysehætte er monteret (se „Skift dysehætte“, side 81).
- Sæt stikket i stikkontakten.
- Tag sprøjtepipistolen i hånden og ret den mod sprøjtefladen.
- Tryk på tænd/sluk-knappen **25** for at tænde.
- Indstil tænd/sluk-knappen **25** til regulering af luftmængden på det ønskede anvendelsesområde (se også „Luftmængde indstilles“, side 83).
- Tryk på betjeningskontakten **5** på sprøjtepipistolen.

Bemærk: Når basisenheden er tændt, strømmer der altid luft ud af dysen.

Stop

- Slip betjeningskontakten **5**, og tryk på tænd/sluk-knappen for at slukke **25**.
- Tag stikket ud af stikkontakten.

Arbejdsvejledning

Sprøjtning (se Fig. E – H)

Bemærk: Hold øje med vindretningen, hvis el-værktøjet anvendes ude i det fri.

- Gennemfør først en prøvesprøjtning og indstil sprøjtebilledet og sprøjtemateriemængden, så begge dele passer til sprøjtematerialet. (indstillinger se efterfølgende afsnit)
- Hold altid sprøjtepipistolen lodret i samme afstand på 20 – 25 cm fra sprøjteemnet.
- Start sprøjtearbejdet uden for sprøjtefladen.
- Bevæg sprøjtepipistolen – afhængigt af det indstillede sprøjtebillede – jævnt på tværs eller op og ned. En jævn overfladekvalitet opstår, når banerne overlapper hinanden med 4 – 5 cm.
- Ved sprøjtearbejder på liggende emner eller ved sprøjtearbejder over hovedhøjde skal du holde sprøjtepipistolen lidt på skrå og bevæge dig bagud og væk fra den flade, der skal males.

Fare for at falde! Vær opmærksom på eventuelle forhindringer i rummet.

- Undgå afbrydelser i sprøjtefladen.

En jævn føring af sprøjtepipistolen giver en jævn overfladekvalitet.

En ujævn afstand og sprøjtevinkel fører til stærk farvetagedannelse og dermed til en ujævn overflade.





- Afslut sprøjtearbejdet uden for sprøjtefladen.

Sprøjt aldrig, indtil beholderen til sprøjtemateriale er tom. Hvis stigerøret ikke længere er nede i sprøjtematerialet, afbrydes sprøjtestrålen, og der opstår en uensartet overflade. Hvis sprøjtematerialet aflejres på luftkappen **2** eller dysehætten, skal du rengøre delene med den medfølgende rengøringsbørste **28**.

Sprøjtebillede indstilles (se billede I)

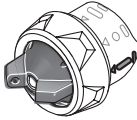
▶ **Betjen aldrig betjeningskontakten **5**, mens du indstiller på luftkappen **2**.**

- Drej luftkappen **2** i den ønskede position.

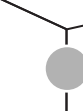
Luftkappe	Sprøjtestråle	Anvendelse
		lodret flad stråle til vandret arbejdsretning
		vandret flad stråle til lodret arbejdsretning
		rund stråle til hjørner, kanter og vanskeligt tilgængelige steder

Sprøjtemateriemængde indstilles (se Fig. J)**(PAINTVolume)**

- Drej indstillingshjulet **4** for at indstille den ønskede sprøjtemateriemængde:
Trin **1/2/3**: Anvendelsesområde „træ/lasur/lak“,
Trin **4/5**: Anvendelsesområde „væg“.

Sprøjtemateriemængde**Indstilling**

For meget sprøjtemateriale på sprøjtefladen:

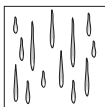

Sprøjtemateriemængden skal reduceres.

- Indstil et trin lavere.

For lidt sprøjtemateriale på sprøjtefladen:

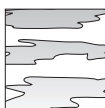

Sprøjtemateriemængden skal øges.

- Indstil et trin højere.

Luftmængde indstilles (se Fig. D)**(AIRVolume)**

- Indstil det passende anvendelsesområde ved at dreje luftmængdereguleringen **25** for at indstille den rigtige luftmængde og det rigtige tryk til det sprøjtemateriale, der skal anvendes.

Indstil anvendelsesområde

tyndtflydende sprøjtemateriale

tyktflydende sprøjtemateriale

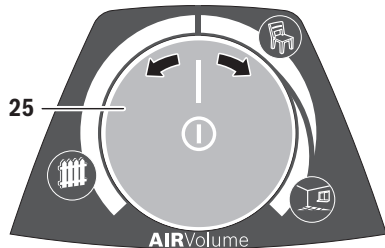

Anvendelsesområde „træ/lasur“



Anvendelsesområde „træ/lak“



Anvendelsesområde „væg“

Inden for anvendelsesområdet kan luftmængden og trykket reguleres trinløst.

For stærk farvetåge:

Luftmængden skal reduceres.

- Drej luftmængdereguleringen **25** mod venstre.

For grov forstøvning:

Luftmængden skal øges.

- Drej luftmængdereguleringen **25** mod højre.

Arbejds pauser og transport (se Fig. K – L)For at lette transporten af sprøjtemalingsystemet er basisenheden forsynet med et bærehåndtag **23**.På undersiden af basisenheden **22** er der monteret ruller. Under arbejdet kan du trække basisenheden efter dig med luftslangen **20**.I arbejds pauserne kan sprøjtepipstolen **1** anbringes på et plant arbejdsbord. Så kan der ikke løbe sprøjtemateriale ud.

- **Anbring altid sprøjtepipstolen oprejst på en jævn overflade, når den er fyldt med sprøjteemne.** Sprøjteemnet kan løbe ud, hvis sprøjtepipstolen lægges ned.

Vedligeholdelse og service**Vedligeholdelse og rengøring**

- **Træk stikket ud af stikkontakten, før der udføres arbejde på el-værktøjet.**
- **Rengør sprøjtemalingsystemets enkeltdele grundigt efter hver brug, herunder især alle farvetransporterende dele.** En korrekt rengøring er en forudsætning for, at sprøjtepipstolen virker problemfrit og sikkert. Der hæftes ikke for skader ved manglende eller forkert rengøring.

Hvis det er nødvendigt at erstatte tilslutningsledningen, skal dette arbejde udføres af Bosch eller på et autoriseret serviceværksted for Bosch el-værktøj for at undgå farer.

Rengøring (se Fig. M)

Rengør altid sprøjtepipstolen og beholderen (til sprøjtemateriale med det passende fortyndingsmiddel (opløsningsmiddel eller vand)) til det anvendte sprøjtemateriale.

Rengør aldrig dyse- og luftboringerne på sprøjtepipstolen med spidse genstande.

- Sluk basisenheden **22**.
- Fjern fra både basisenhed **22** og fra sprøjtepipstol **1** luftslangen **20** (1/4 omdrejning af bajonetlåsen **21** mod uret; træk bajonetlåsen **21** ud af tilslutningen **9/26**).
- Rengør om nødvendigt basisenheden med en klud fugtet med fortynder, og fjern derefter basisenheden **22** og luftslangen **20** fra rengøringsområdet.
- Tryk betjeningskontakten **5** på sprøjtepipstolen, så sprøjtematerialet kan løbe tilbage i beholderen.
- Skru beholderen **7** af, og tøm resten af sprøjtemateriale tilbage til det oprindelige sprøjtemateriale.
- Fyld beholderen **7** halvt op med fortynder (opløsningsmiddel eller vand), og monter den på sprøjtepipstolen **1**.
- Ryst sprøjtepipstolen flere gange.
- Skru beholderen **7** af, og tøm beholderen helt ud i en tom metalåse.
- Afmonter omløbermøtrikken **3**, luftkappen **2**, den anvendte dysehætte **10/11 12og** stigerør **17** med beholderpakningen **16**.
- Rengør med en rengøringsbørste **28** alle malingstransporterende dele i en beholder med fortynder, eller brug en almindelig opvaskebørste.

Rengør også malingskanalen **19** på sprøjtepipstolen **1**.

84 | Dansk

- Kontroller, at stigrøret **17** med beholderpakningen **16** er fri for sprøjtemateriale og ubeskadiget. Rengør efter behov beholderpakningen **16** igen med fortynder. Rengør udluftningsboringen **18** med rengøringsbørsten **28**.
- Rengør beholderen og sprøjtepipetten udvendigt med en klud, der er dyppet i fortyndingsmiddel.
- Rengør efter behov indfyldningssien **13** grundigt med fortynder.
- Sørg for, at alle dele er helt tørre, før de samles.
- Monter sprøjtemalingssystemet igen i omvendt rækkefølge.
- Let tilsmudsning:
Bank luftfilteret **30** ud.
eller
Kraftig tilsmudsning:
Rengør luftfilteret **30** under rindende vand, og lad det derefter tørre godt for at undgå skimmel dannelse.
eller
Udskift luftfilteret **30**.
- Sæt luftfilteret i igen.
- Luk luftfilterafdækningen **29** igen.

Materiebortskaffelse

Fortyndingsmiddel og sprøjtemateriale rester skal bortskaffes iht. gældende miljøforskrifter. Læs og overhold fabrikantens bortskaffelsesforskrifter samt de lokale forskrifter vedr. bortskaffelse af specialaffald.

Miljøskadelige kemikalier må ikke trænge ned i undergrunden, grundvandet, damme eller floder. Hæld aldrig miljøskadelige kemikalier ud i kanaliseringen!

Rengør luftfilteret (se Fig. N)

Luftfilteret **30** skal rengøres med jævne mellemrum. Hvis luftfilteret er meget snavset, skal det udskiftes.

- Åbn luftfilterafdækningen **29**.
- Fjern luftfilteret **30**.

Afhjælpning af fejl

Problem	Årsag	Afhjælpning
Sprøjtemateriale dækker ikke rigtigt	Sprøjtemateriale mængde er for lille	Drej indstillingshjulet 4 i retning mod trin 5
	Afstand til sprøjteflade er for stor	Reducer sprøjteafstand
	For lidt sprøjtemateriale på sprøjteflade, der sprøjtes for sjældent hen over sprøjteflade	Sprøjt noget oftere hen over sprøjteflade
	Sprøjtemateriale er for tykflydende	Fortynd sprøjtemateriale igen og gennemfør prøvesprøjtning
Sprøjtemateriale løber efter påføring	Der er påført for meget sprøjtemateriale	Drej indstillingshjulet 4 i retning mod trin 1
	Afstand til sprøjteflade er for lille	Øg sprøjteafstand
	Sprøjtemateriale er for tyndflydende	Tilsæt originalt sprøjtemateriale
	Der er sprøjtet alt for ofte over det samme sted	Fjern farve og sprøjt ikke så ofte hen over et sted ved næste sprøjteforsøg
For grov forstøvning	Sprøjtemateriale mængde er for høj	Drej indstillingshjulet 4 i retning mod trin 1
	For lav luftmængde	Drej luftmængdereguleringen 25 mod højre
	Hvid dysehætte 10 monteret (for stor dyse diameter)	Monter den grå dysehætte 11 eller den sorte dysehætte 12
	Dysenål 15 er snavset	Rengør dysenål
	Sprøjtemateriale er for tykflydende	Fortynd sprøjtemateriale igen og gennemfør prøvesprøjtning
	Luftfilter 30 er meget snavset	Luftfilter skiftes
For stærk farvetåge	Der er påført for meget sprøjtemateriale	Drej indstillingshjulet 4 i retning mod trin 1
	For stor luftmængde	Drej luftmængdereguleringen 25 mod venstre
	Afstand til sprøjteflade er for stor	Reducer sprøjteafstand

Problem	Årsag	Afhjælpning
Sprøjtestråle pulserer	For lidt sprøjtemateriale i beholder	Påfyld sprøjtemateriale
	Udluftningsboring 18 på stigerør 17 tilstoppet	Rengør stigerør og udluftningsboring
	Stigerør 17 er løst	Fastgør stigerør
	Dysehætten 10/11/12 sidder løst	Spænd dysehætten 10/11/12
	Luftfilter 30 er meget snavset	Luftfilter skiftes
	Sprøjtemateriale er for tykflydende	Fortynd sprøjtemateriale igen og gennemfør prøvesprøjtning
Sprøjtemateriale drypper på dyse	Aflejring af sprøjtemateriale på dysen, dysenålen 15 og luftkappen 2	Rengør dyse, dysenål og luftkappe
	Dyse er løs	Spænd dysehætten 10/11/12
Sprøjtemateriale kommer ikke ud af dyse	Basisenheden er slukket	Tryk på tænd/sluk-knappen 25
	Ingen trykkopbygning i beholder 7	Drej beholderen 7 i retning mod Luk-symbolet, indtil låseringen 6 går hørbart i indgreb 
	Stigerør 17 er løst	Fastgør stigerør
	Dysenål 15 er tilstoppet	Rengør dysenål
	Stigerør 17 er tilstoppet	Rengør stigerør
	Udluftningsboring 18 på stigerør 17 tilstoppet	Rengør stigerør og udluftningsboring
	Beholderpakning 16 mangler eller er beskadiget	Skub beholderpakningen over stigerøret og ind i noten
	Sprøjtemateriale er for tykflydende	Fortynd sprøjtemateriale igen og gennemfør prøvesprøjtning
	Sprøjtemateriale tilsmudset (malingsklumper)	Tøm sprøjtepisolen helt, og rengør den; før sprøjtematerialet gennem indfyldningssien ved fyldning

Kundeservice og brugerrådgivning

Sprøjtemalingssystemets 10-cifrede typenummer (se typeskilt) skal altid angives ved forespørgsler og bestilling af reservedele.

Kundeservice besvarer dine spørgsmål vedr. reparation og vedligeholdelse af dit produkt samt reservedele. Eksplosions-tegninger og informationer om reservedele findes også under:

www.bosch-pt.com

Bosch brugerrådgivningsteamet vil gerne hjælpe dig med at besvare spørgsmål vedr. vores produkter og deres tilbehør.

Dansk

Bosch Service Center

Telegrafvej 3

2750 Ballerup

På www.bosch-pt.dk kan der online bestilles reservedele eller oprettes en reparations ordre.

Tlf. Service Center: 44898855

Fax: 44898755

E-Mail: vaerktoej@dk.bosch.com

Bortskaffelse

Sprøjtepisol, el-enhed, tilbehør og emballage skal genbruges på en miljøvenlig måde.

Smid ikke el-værktøj ud sammen med det almindelige hus-holdningsaffald!

Gælder kun i EU-lande:



Iht. det europæiske direktiv 2012/19/EU om affald af elektrisk og elektronisk udstyr skal kasseret elektrisk udstyr indsamles separat og genbruges iht. gældende miljøforskrifter.

Ret til ændringer forbeholdes.

Svenska

Säkerhetsanvisningar

Allmänna säkerhetsanvisningar för elverktyg

⚠ VARNING Läs noga igenom alla säkerhetsanvisningar och instruktioner. Fel som uppstår till följd av att säkerhetsanvisningarna och instruktionerna inte följts kan orsaka elstöt, brand och/eller allvarliga personskador.

Förvara alla varningar och anvisningar för framtida bruk.

Nedan använt begrepp "Elverktyg" hänförs till nätdrivna elverktyg (med nätsladd) och till batteridrivna elverktyg (sladdlösa).

Arbetsplats säkerhet

- ▶ **Håll arbetsplatsen ren och välbelyst.** Oordning på arbetsplatsen och dåligt belyst arbetsområde kan leda till olyckor.
- ▶ **Använd inte elverktyget i explosionsfarlig omgivning med brännbara vätskor, gaser eller damm.** Elverktygen alstrar gnistor som kan antända dammet eller gaserna.
- ▶ **Håll under arbetet med elverktyget barn och obehöriga personer på betryggande avstånd.** Om du störs av obehöriga personer kan du förlora kontrollen över elverktyget.

Elektrisk säkerhet

- ▶ **Elverktygets stickpropp måste passa till vägguttaget. Stickproppen får absolut inte förändras. Använd inte adapterkontakter tillsammans med skyddsjordade elverktyg.** Oförändrade stickproppar och passande vägguttag reducerar risken för elstöt.
- ▶ **Undvik kroppskontakt med jordade ytor som t. ex. rör, värmeelement, spisar och kylskåp.** Det finns en större risk för elstöt om din kropp är jordad.
- ▶ **Skydda elverktyget mot regn och väta.** Tränger vatten in i ett elverktyg ökar risken för elstöt.
- ▶ **Missbruka inte nätsladden och använd den inte för att bära eller hänga upp elverktyget och inte heller för att dra stickproppen ur vägguttaget. Håll nätsladden på avstånd från värme, olja, skarpa kanter och rörliga maskindelar.** Skadade eller tilltrasslade ledningar ökar risken för elstöt.
- ▶ **När du arbetar med ett elverktyg utomhus använd endast förlängningssladdar som är avsedda för utomhusbruk.** Om en lämplig förlängningssladd för utomhusbruk används minskar risken för elstöt.
- ▶ **Använd ett felströmsskydd om det inte är möjligt att undvika elverktygets användning i fuktig miljö.** Felströmsskyddet minskar risken för elstöt.

Personsäkerhet

- ▶ **Var uppmärksam, kontrollera vad du gör och använd elverktyget med förnuft. Använd inte elverktyg när du är trött eller om du är påverkad av droger, alkohol eller mediciner.** Under användning av elverktyg kan även en kort uppmärksamhet leda till allvarliga kroppsskador.

▶ **Bär alltid personlig skyddsutrustning och skyddsglasögon.** Användning av personlig skyddsutrustning som t. ex. dammfiltermask, halkfria säkerhetsskor, skyddshjälm och hörselskydd reducerar alltefter elverktygets typ och användning risken för kroppsskada.

▶ **Undvik oavsiktlig igångsättning. Kontrollera att elverktyget är frånkopplat innan du ansluter stickproppen till vägguttaget och/eller ansluter/tar bort batteriet, tar upp eller bär elverktyget.** Om du bär elverktyget med fingret på strömställaren eller ansluter påkopplat elverktyg till nätströmmen kan olycka uppstå.

▶ **Ta bort alla inställningsverktyg och skruvnycklar innan du kopplar på elverktyget.** Ett verktyg eller en nyckel i en roterande komponent kan medföra kroppsskada.

▶ **Undvik onormala kroppsställningar. Se till att du står stadigt och håller balansen.** I detta fall kan du lättare kontrollera elverktyget i oväntade situationer.

▶ **Bär lämpliga arbetskläder. Bär inte löst hängande kläder eller smycken. Håll håret, kläderna och handskarna på avstånd från rörliga delar.** Löst hängande kläder, långt hår och smycken kan dras in av roterande delar.

▶ **När elverktyg används med dammutsugnings- och uppsamlingsutrustning, se till att dessa är rätt monterade och används på korrekt sätt.** Användning av dammutsugning minskar de risker damm orsakar.

Korrekt användning och hantering av elverktyg

- ▶ **Överbelasta inte elverktyget. Använd för aktuellt arbete avsett elverktyg.** Med ett lämpligt elverktyg kan du arbeta bättre och säkrare inom angivet effektområde.
- ▶ **Ett elverktyg med defekt strömställare får inte längre användas.** Ett elverktyg som inte kan kopplas in eller ur är farligt och måste repareras.
- ▶ **Dra stickproppen ur vägguttaget och/eller ta bort batteriet innan inställningar utförs, tillbehörskomponenter byts ut eller elverktyget lagras.** Denna skyddsåtgärd förhindrar oavsiktlig inkoppling av elverktyget.
- ▶ **Förvara elverktygen oåtkomliga för barn. Låt elverktyget inte användas av personer som inte är förtrogna med dess användning eller inte läst denna anvisning.** Elverktygen är farliga om de används av oerfarna personer.
- ▶ **Sköt elverktyget omsorgsfullt. Kontrollera att rörliga komponenter fungerar felfritt och inte kärvar, att komponenter inte brustit eller skadats; orsaker som kan leda till att elverktygets funktioner påverkas menligt. Låt skadade delar repareras innan elverktyget tas i bruk.** Många olyckor orsakas av dåligt skötta elverktyg.
- ▶ **Håll skärverktygen skarpa och rena.** Omsorgsfullt skötta skärverktyg med skarpa egg kommer inte så lätt i kläm och går lättare att styra.
- ▶ **Använd elverktyget, tillbehör, insatsverktyg osv. enligt dessa anvisningar. Ta hänsyn till arbetsvillkoren och arbetsmomenten.** Om elverktyget används på ett sätt som det inte är avsett för kan farliga situationer uppstå.

Service

- ▶ **Låt endast kvalificerad fackpersonal reparera elverktyget och endast med originalreservdelar.** Detta garanterar att elverktygets säkerhet upprätthålls.

Säkerhetsanvisningar för finstrålesystem

- ▶ **Se till att arbetsplatsen är ren, väl upplyst och fri från färg- och lösningsmedelsbehållare, trasor och andra brandfarliga material.** Det finns eventuell fara för självantändning. Se till att en funktionsduglig brandsläckare/släckutrustning alltid finns tillgänglig.
- ▶ **Se till att arbetsområdet är väl ventilerat och att det finns tillräckligt med frisk luft i hela lokalen.** Brandfarliga lösningsmedel som avdunstar skapar en explosiv miljö.
- ▶ **Spraya och rengör inte med material vars flampunkt ligger under 55 °C. Använd material som är vattenbaserade, icke-flyktiga kolväten eller liknande material.** Lättflyktiga lösningsmedel skapar en explosiv atmosfär.
- ▶ **Använd inte sprutpistolen inom områden med antändningskällor såsom gnistor från statisk elektricitet, öppen eld, flammor, heta föremål, motorer, cigaretter eller gnistor vid i- och urkoppling av nätkablar eller användning av strömställare.** Dessa kan orsaka antändning av miljön.
- ▶ **Spruta inte ämnen som inte är kända och kan utgöra en fara.** Okända ämnen kan skapa farliga förhållanden.
- ▶ **Använd personlig skyddsutrustning såsom lämpliga skyddshandskar och skydds- eller andningsmask under sprutarbetet och vid hantering av kemikalier.** Lämplig skyddsutrustning för de aktuella förhållandena minskar risken för exponering av farliga ämnen.



- ▶ **Ta i beaktande eventuella risker hos det sprutade ämnet. Beakta märkningarna på behållaren eller informationen från tillverkaren av sprutämnet, även med hänsyn till kraven på användning av personlig skyddsutrustning.** Följ tillverkarens anvisningar för att minska riskerna för kroppsskador orsakade av brand, gifter, cancerframkallande ämnen etc.
- ▶ **Håll nätkabelns stickkontakt och sprutpistolens tryckströmställare rena från färg och andra vätskor. Håll aldrig i kabeln som stöd för stickanslutningen.** Försumelse att följa detta kan leda till elstöt.
- ▶ **Håll barn under uppsikt.** Barn får inte leka med finsprutsystemet.

Symboler

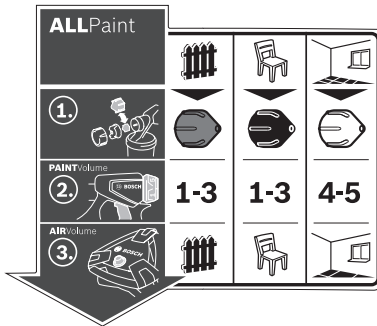

Etiketten för användning av finfördelningssystemet finns på basstationen. Korrekt tolkning av symbolerna hjälper till att använda finfördelningssystemet snabbare och säkrare.

Symboler och deras betydelse

Symboler och deras betydelse			Utförlig beskrivning
<p>Finfördelningssystemet är lämpligt för både lasyrer, lack och väggfärger.</p>	<p>Användningstyp "trä/lasyr": Spraya lasyrer, grundmålningar och bets</p>	<p>Användningstyp "trä/lack": Spraya lösningsmedelshaltiga och vattenförtunnbara lackfärger, klarlack och oljor</p>	<p>Användningstyp "vägg": Spraya dispersions- och latexfärger</p> <p>Se "Ändamålsenlig användning", sidan 89.</p>
<p>Steg 1: Välj rätt munstycke</p>	<p>För användningstyp "trä/lasyr", välj det grå munstycket 11</p>	<p>För användningstyp "trä/lack", välj det svarta munstycket 12</p>	<p>För användningstyp "vägg", välj det vita munstycket 10</p> <p>Se "Byta ut munstycket", sidan 90.</p>
<p>Steg 2: Ställ in materialmängd</p>	<p>För användningstyp "trä/lasyr", ställ in steg 1, 2 eller 3 på reglaget 4</p>	<p>För användningstyp "trä/lack", ställ in steg 1, 2 eller 3 på reglaget 4</p>	<p>För användningstyp "vägg", ställ in steg 4 eller 5 på reglaget 4</p> <p>Se "Inställning av sprutvätskemängd", sidan 91.</p>
<p>Steg 3: Ställ in luftmängd</p>	<p>Ställ in användningstyp "trä/lasyr" på luftmängdsregleringen 25</p>	<p>Ställ in användningstyp "trä/lack" på luftmängdsregleringen 25</p>	<p>Ställ in användningstyp "vägg" på luftmängdsregleringen 25</p> <p>Se "Inställning av luftmängd", sidan 92.</p>

Produkt- och kapacitetsbeskrivning



Läs noga igenom alla säkerhetsanvisningar och instruktioner. Fel som uppstår till följd av att säkerhetsanvisningarna och instruktionerna inte följts kan orsaka elstöt, brand och/eller allvarliga personskador.

Fäll upp sidan med illustration av elverktyget och håll sidan uppfälld när du läser bruksanvisningen.

Ändamålsenlig användning

Elverktyget är endast avsett för att spraya dispersions- och latexfärger, lösningsmedelhaltiga och vattenförtunningsbara lackfärger, lasyrer, grundmålning, klarlack, bets och olja (ALLPaint).

Elverktyget är inte lämpligt för bearbetning av lut, syrehaltiga beläggningsmaterial och fasadfärger.

Illustrerade komponenter

Numreringen av komponenterna hänvisar till illustration av elverktyget på grafiksidan.

- 1 **Sprutpistol**
- 2 Luftlock
- 3 Huvmutter
- 4 Ställratt för sprutämnesmängd
- 5 Manöverbrytare
- 6 Låsring
- 7 Behållare för sprutämne
- 8 Reservbehållare för sprutmaterial
- 9 Slanganslutning (sprutpistol)
- 10 Munstycksåska (vit: för användning "vägg")
- 11 Munstycksåska (grå: för användning "trä/lasyr")
- 12 Munstycksåska (svart: för användning "trä/lack")
- 13 Påfyllningssil
- 14 Påfyllningsbehållare*
- 15 Munstycksåska
- 16 Behållartätning
- 17 Stigrör
- 18 Avluftningshål
- 19 Färgkanal
- 20 **Luftslang**
- 21 Bajonettlås
- 22 **Basenhet**
- 23 Bärhandtag
- 24 Klämma
- 25 På-/avknapp med luftmängdreglering
- 26 Slanganslutning (basenhet)
- 27 Tillbehörsfack
- 28 Rengöringsborste
- 29 Luftfilterskydd
- 30 Luftfilter

*I bruksanvisningen avbildat och beskrivet tillbehör ingår inte i standardleveransen. I vårt tillbehörsprogram beskrivs allt tillbehör som finns.

Tekniska data

Finstrålesystem	PFS 5000E	
Produktnummer	3 603 B07 2..	
Upptagen märkeffekt	W	1200
Matningskapacitet	ml/min	500
Tidsåtgång för 3 m ² färgsprutning	min	1
Sprutämnesbehållarens volym	ml	1000
Längd på luftslangen	m	4
Vikt enligt EPTA-Procedure 01/2003	kg	5,2
Skyddsklass	□/II	
Uppgifterna gäller för en märkspänning på [U] 230 V. Vid avvikande spänning och för utföranden i vissa länder kan uppgifterna variera.		

Buller-/vibrationsdata

Mätvärdena för ljudnivån anges enligt EN 60745 och EN 50580.

Maskinens A-vägda ljudnivå uppnår i typiska fall: Ljudtrycksnivå 82 dB(A); ljudeffektnivå 93 dB(A). Onoggrannhet K = 3 dB.

Använd hörselskydd!

Totala vibrationsemissionsvärden a_h (vektorsumma ur tre riktningar) och onoggrannhet K framtaget enligt EN 60745: $a_h < 2,5 \text{ m/s}^2$, $K = 1,5 \text{ m/s}^2$.

Mätningen av den vibrationsnivå som anges i denna anvisning har utförts enligt en mätmetod som är standardiserad i EN 60745 och kan användas vid jämförelse av olika elverktyg. Mätmetoden är även lämplig för preliminär bedömning av vibrationsbelastningen.

Den angivna vibrationsnivån representerar den huvudsakliga användningen av elverktyget. Om däremot elverktyget används för andra ändamål, med olika tillbehör, med andra insatsverktyg eller inte underhållits ordentligt kan vibrationsnivån avvika. Härvid kan vibrationsbelastningen under arbetsperioden öka betydligt.

För en exakt bedömning av vibrationsbelastningen bör även de tider beaktas när elverktyget är fränkopplat eller är igång, men inte används. Detta reducerar tydligt vibrationsbelastningen för den totala arbetsperioden.

Bestäm extra säkerhetsåtgärder för att skydda operatören mot vibrationernas inverkan t. ex.: underhåll av elverktyget och insatsverktygen, att hålla händerna varma, organisation av arbetsförloppen.

Försäkran om överensstämmelse



Vi försäkrar härmed under exklusivt ansvar att denna produkt som beskrivs i "Tekniska data" överensstämmer med följande normer och normativa dokument: EN 60745 och EN 50580 enligt bestämmelserna i direktiven 2011/65/EU, 2006/42/EG, 2004/108/EG.

Teknisk tillverkningsdokumentation (2006/42/EG) fås från: Robert Bosch GmbH, PT/ETM9, D-70745 Leinfelden-Echterdingen

90 | Svenska

Henk Becker
Executive Vice President
Engineering

Helmut Heinzelmann
Head of Product Certification
PT/ETM9

PPA
 i.V. 

Robert Bosch GmbH, Power Tools Division
D-70745 Leinfelden-Echterdingen
Leinfelden, 28.02.2014

Montage

- **Dra stickproppen ur nätuttaget innan arbeten utförs på elverktyget.**
- **Se till att spraypistolen och basenheten är fullständig monterad med alla packningar.** Endast därigenom kan finfördelningssystemets funktion och säkerhet garanteras.

Anslut luftslangen (se bilder A1 – A3)

- Öppna sprinten **24** och rulla ut luftslangen **20** helt från basenheten **22**.

Anslutning till basenheten:

- Sätt in ett bajonettlås **21** i luftslangen enligt pilmarkeringarna, i urgröpingarna på anslutningen **26** på basenheten.
- Vrid bajonettlåset ett kvarts varv medsols.

Anslutning till sprutpistolen:

- Sätt in det andra bajonettlåset **21** i luftslangen enligt pilmarkeringarna, i urgröpingarna på anslutningen **9** på sprutpistolen.
- Vrid bajonettlåset ett kvarts varv medsols.

Anvisning: Innan du fyller på med spraymaterial, ta bort luftslangen **20** (ett kvarts varv på bajonettlåset **21** motsols; dra ut bajonettlåset **21** från anslutningen **9**).

Byta ut munstycket (se bilderna B1 – B2)

Finfördelningssystemet levereras med tre munstyckskåpor:

	Munstycks- kåpa 10	Munstycks- kåpa 11	Munstycks- kåpa 12
Färg	vit	grå	svart
Leveranstillstånd	monterad	I tillbehörsfacket 27 under sprinten 24	
Användningstyp	"Vägg"	"Trä/lasyr"	"Trä/lasyr"

Anvisning: Innan du väljer munstyckskåpa, kontrollera materialet genom att blanda det. Tunnflytande material (t.ex. träfärg) finfördelas bäst med den grå munstyckskåpan **11** eller den svarta munstyckskåpan **12**, trögflytande material (t.ex. väggfärg) finfördelas bäst med den vita munstyckskåpan **10**.

- För att byta munstyckskåpan, skruva av överfallsmuttern **3**.
- Dra av luftkåpan **2**.
- Skruva av den monterade munstyckskåpan.
- Öppna sprinten **24** och ta ut önskad munstyckskåpa ur tillbehörsfacket **27**.
- Skruva önskad munstyckskåpa på gängen i sprutpistolen.
- Sätt luftkåpan **2** på munstyckskåpan och dra åt den med överfallsmuttern **3**.

Drift

- **Dra stickproppen ur nätuttaget innan arbeten utförs på elverktyget.**

Förberedande arbeten

- **Sprutning är inte tillåten vid vatten eller inom dess närmaste omgivning.**

Beakta miljöegenskaperna vid inköp av målarfärger, lacker och sprutmedel.

Förberedelse av ytan som ska sprutas

Sprutytan måste vara ren, torr och fettfri.

- Rugga upp släta ytor och avlägsna därefter slipdammet.

Vid användning finns risk för att icke övertäckta ytor förorenas av sprutdimman. Förbered därför noggrant målningens ytans omgivning:

- Täck över eller tejpa golv, inredning, dörrar, fönster och dörr- samt fönsterkarmar etc.

Förbereda finfördelningsmaterial

- Rör om sprutämnet ordentligt.
- Späd eventuellt ut materialet.



Sprutämne	rekommenderad förtunning
Bets, olja, lasyrer, impregneringar, rostskyddsgrundmålning	0 %
Lackfärger som kan spädas ut med lösningsmedel eller vatten, grundfärger, elementlack, beläggningslasyrer	0 – 5 %
Dispersionsfärger, latexfärger	0 – 5 %

- **Se till vid utspädning att sprutämnet och förtunningsmedlet passar ihop.** Om felaktigt förtunningsmedel används kan klumpar uppstå som sätter igen sprutpistolen.

- **När du förtunnar spraymaterialet, observera att blandningens flampunkt efter förtunning ligger över 55 °C igen.** Förtunning av t.ex. lösningsmedelhaltiga lacker sänker flampunkten.

Fyll på sprutämne (se bilderna C1 – C2)

Anvisning: Innan du fyller på med spraymaterial, ta bort luftslangen **20** (ett kvarts varv på bajonettlåset **21** motsols; dra ut bajonettlåset **21** från anslutningen **9**).

- Om stora behållare används, fyll vid behov på materialet i en mindre behållare **14** (t.ex. 10 l väggfärg till en tom behållare på 2,5 eller 5,0 l).
- Håll fast sprutpistolen med en hand och vrid behållaren i riktning mot öppningssymbolen med den andra handen **7**. 
- Dra av sprutpistolen från behållaren **7**.
- Om du använder material som redan påbörjats, lägg en grundligt rengjord påfyllningssil **13** på behållaren **7**, för att undvika eventuella färgklumpar.
- Fyll på spraymaterialet **max till 1000-markeringen** i behållaren **7**.
- Sätt sprutpistolen på behållaren **7**. Vrid behållaren **7** i riktning mot stängningssymbolen tills förslutningsringen **6** snäpper fast hörbart. 

- Provspruta på en testyta. (se "Sprutning" sidan 91)
- När ett optimalt sprutresultat fås, kan sprutningen startas.
- eller*
- Om sprutresultatet inte är tillfredsställande eller färg inte matas ut, förfar enligt beskrivning "Åtgärder vid störningar" på sidan 93.

Driftstart

- ▶ **Beakta nätspänningen!** Kontrollera att strömkällans spänning överensstämmer med uppgifterna på elverktygets typskylt.
- ▶ **Se till att basenheten inte kan suga in damm eller andra föroreningar under driften.**
- ▶ **Se till att inte spruta mot basenheten.**
- ▶ **Avbryt sprayningen om vätska träder ut någon annanstans än genom munstycke och korrigerar.** Risk för elstöt föreligger.
- ▶ **Se till att du inte sprutar färg på dig själv, andra personer eller djur.**

Inkoppling (se bild D)

För att spara energi, slå endast på finfördelningssystemet när du använder det.

- Kontrollera om rätt munstycksåpa är monterad (se "Byta ut munstycket", sidan 90).
- Sätt stickproppen i vägguttaget.
- Ta tag i sprutpistolens och rikta den mot sprutytan.
- Tryck på på-/avknappen **25** för påslagning.
- För att reglera luftmängden, ställ på-/avknappen **25** på önskad användningstyp (se även "Inställning av luftmängd", sidan 92).
- Tryck på sprutpistolens manöveromkopplare **5**.

Anvisning: När basenheten är inkopplad strömmar alltid luft till munstycket.

Urkoppling

- Släpp brytaren **5** och tryck på på-/avknappen **25** för avstängning.
- Dra stickproppen ur vägguttaget.

Arbetsanvisningar

Sprutning (se bilderna E – H)

Anvisning: Ta hänsyn till vindriktningen när elverktyget används utomhus.







- Utför först en provsprutning och ställ in sprutbildens och mängden sprutämne enligt det sprutämne som används. (Inställningarna beskrivs i nästa avsnitt)
- Håll sprutpistolens på ett jämnt avstånd på 20 – 25 cm lodrätt mot objektet.
- Börja spruta utanför sprutytan.
- För sprutpistolens enligt sprutbildens inställning antingen tvärs eller upp och ned. En enhetlig yta bildas om sprutbanorna överlappar varandra med 4 – 5 cm.
- Vid sprayning på liggande objekt eller över huvudnivå, håll spraypistolens snett och flytta dig bakåt från den sprayade ytan.

Snubbelrisk! Observera potentiella hinder i rummet.

- Undvik avbrott i sprutningen inom sprutytan. En jämn sprutpistolrörelse ger en enhetlig ytkvalitet. Ett ojämnt avstånd och varierande sprutvinkel leder till kraftig bildning av färgdimma och därigenom till skiftande yta.
 - Avsluta sprutningen utanför sprutytan. Spruta aldrig tills behållaren för materialet är slut. Om röret inte längre når materialet avbryts strålen och en ojämn yta uppstår.
- Om material samlas på luftkåpan **2** eller munstycksåpan, rengör komponenterna med medföljande rengöringsborste **28**.

Inställning av sprutbild (se bild I)

- ▶ **Aktivera inte manöveromkopplaren 5 medan luftlocket 2 ställs in.**
- Vrid luftlocket **2** i till önskat läge.

Luftlock	Sprutstråle	Användning
		lodrät platt stråle för horisontell arbetsriktning
		vågrät platt stråle för vertikal arbetsriktning
		Rund stråle för hörn, kanter och svårtillgängliga platser

Inställning av sprutvätskemängd (se bild J) (PAINTVolume)

- Vrid reglaget **4** för att ställa in önskad sprutmaterialmängd: Nivå **1/2/3**: användningstyp "trä/lasyr/lack", Nivå **4/5**: användningstyp "vägg".

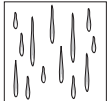
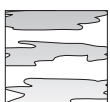
Mängd sprutämne	Inställning
För mycket sprutämne på sprutytan: 	Mängden sprutämne skall minska. – Ställ in en nivå lägre.
För tunn skikt sprutämne på sprutytan: 	Mängden sprutämne skall ökas. – Ställ in en nivå högre.

92 | Svenska

Inställning av luftmängd (se bild D)**(AIRVolume)**

- Reglera luftmängden **25** till passande användningstyp för att ställa in rätt luftmängd och tryck för det sprutmateriale som ska användas.

Ställa in användningstyp

Tunnflytande sprutmateriale Trögflytande sprutmateriale

Användningstyp
"Trä/lasyr"Användningstyp
"trä/lack" fall "vägg"

Vid en viss användningstyp kan luftmängden och trycket ställas in steglöst.

För kraftig sprutdimma:

Luftmängden måste reduceras.

- Vrid luftmängdsregleringen **25** till vänster.

För grov sprutdimma:

Luftmängden måste ökas.

- Vrid luftmängdsregleringen **25** till höger.

Arbetspauser och transport (se bilder K – L)

För enkel transport av finfördelningssystemet är ett handtag **23** monterat på basenheten.

På undersidan av basenheten **22** finns rullar monterade.

Under arbetet kan du dra basenheten bakom dig med hjälp av luftslangen **20**.

Under arbetspauser kan sprutpistolen **1** ställas av på en jämn arbetsyta. Inget sprutmateriale kan rinna ut.

- ▶ **Ställ alltid sprutpistolen upprätt på ett jämnt underlag när den är fylld med spraymateriale.** Om spraypistolen ligger ner kan materiale tråda ut.

Underhåll och service**Underhåll och rengöring**

- ▶ **Dra stickproppen ur nätuttaget innan arbeten utförs på elverktyget.**
- ▶ **Rengör de enskilda delarna av finfördelningssystemet grundligt efter varje användning, särskilt alla komponenter som leder färg.** En fackmässig rengöring är en förutsättning för felfri och säker drift av spraypistolen. Vid felfaktig eller ofackmässig rengöring förfaller garantin.

Om nåtsladden för bibehållande av verktygets säkerhet måste bytas ut, ska byte ske hos Bosch eller en auktoriserad serviceverkstad för Bosch-elverktyg.

Rengöring (se bild M)

Rengör sprutpistolen och sprutämnesbehållaren med lämpligt förtunningsmedel (lösningsmedel eller vatten) för det använda sprutämnet.

Rengör aldrig hålen för munstycke och luft på sprutpistolen med vassa föremål.

- Stäng av basenheten **22**.
- Ta från basenheten **22** och från sprutpistolen **1** luftslangen **20** (ett kvarts varv med bajonettlåset **21** motsols; dra bajonettlåset **21** från anslutningen **9/26**).
- Rengör basenheten vid behov med en trasa doppad i förtunningsmedel och ta bort basenheten **22** och luftslangen **20** från rengöringens omedelbara närhet.
- Tryck på brytaren **5** på sprutpistolen så att sprutmateriale kan rinna tillbaka ner i behållaren.
- Skruva av behållaren **7** och töm resten av sprutmateriale tillbaka i originalsprutmateriale.
- Fyll på behållaren **7** till hälften med förtunningsmedel (lösningssmedel eller vatten) och sätt den på sprutpistolen igen **1**.
- Skaka sprutpistolen flera gånger.
- Skruva av behållaren **7** och töm den helt i en tom materialebehållare.
- Demontera överfallsmuttern **3**, luftkåpan **2**, munstycksåpan **10/11 12** och röret **17** med behållarpackningen **16**.
- Rengör alla färgledande delar i en behållare med förtunningsmedel med en rengöringsborste **28** eller en vanlig diskborste. Rengör även färgkanalen **19** på sprutpistolen **1**.
- Kontrollera att stigröret **17** och behållartätningen **16** inte innehåller sprutmateriale och att de är oskadade. Rengör vid behov behållarpackningen **16** igen med förtunningsmedel.
- Rengör avluftningshålet **18** med rengöringsborsten **28**.
- Rengör behållaren och sprutpistolen utvändigt med en trasa som fuktats med förtunningsmedel.
- Rengör vid behov påfyllningssilen **13** grundligt med förtunningsmedel.
- Låt alla delar torka innan de monteras.
- Montera finfördelningssystemet igen i omvänd ordningsföljd.

Rengöra luftfiltret (se bild N)

Luftfiltret **30** måste rengöras då och då. Om luftfiltret är mycket smutsigt måste det bytas ut.

- Öppna luftfilterkåpan **29**.
- Ta av luftfiltret **30**.
- Lättare smuts:
Knacka på luftfiltret **30**.
eller
Envis smuts:
Rengör luftfiltret **30** under rinnande vatten och låt det torka ordentligt för att undvika mögelbildning.
eller
Byt ut luftfiltret **30**.
- Sätt in luftfiltret igen.
- Stäng luftfilterkåpan **29** igen.

Avfallshantering



Förtunningsmedel och rester av sprutämnet måste omhändertas på miljövänligt sätt. Beakta tillverkarens avfallshanteringsinstruktioner och de lokala föreskrifterna för specialavfall.

Miljöskadliga kemikalier får inte komma ut på marken, i grundvatten eller vatten. Miljöfarliga kemikalier får aldrig hällas i avloppssystemet!

Åtgärder vid störningar

Problem	Orsak	Åtgärd
Sprutämnet täcker inte korrekt	För liten mängd sprutämne	Vrid reglaget 4 i riktning mot nivå 5
	Avståndet till ytan är för stort	Minska sprutavståndet
	Otillräcklig mängd sprutämne på ytan, ytan sprutad för få gånger	Spruta fler gånger över ytan
	Sprutämnet är trögflytande	Förtunna på nytt sprutmaterialet och provspruta
Sprutämnet rinner efter appliceringen	För mycket sprutämne appliceras	Vrid reglaget 4 i riktning mot nivå 1
	Avståndet till ytan är för litet	Öka sprutavståndet
	Sprutämnet är för lättflytande	Tillsätt ursprungligt sprutämne
	Samma ställe har sprutats för många gånger	Ta bort färgen och undvik att spruta över samma ställe lika ofta vid nästa försök.
För stor finfördelning	För mycket sprutämne	Vrid reglaget 4 i riktning mot nivå 1
	För liten luftmängd	Vrid luftmängdsregleringen 25 till höger
	Vit munstyckskåpa 10 monterad (för stor munstycksdiameter)	Montera grå munstyckskåpa 11 eller svart munstyckskåpa 12
	Munstycks nålen 15 är nedsmutsad	Rengör munstycks nålen
	Sprutämnet är trögflytande	Förtunna på nytt sprutmaterialet och provspruta
	Luftfiltret 30 är kraftigt nedsmutsat	Byte av luftfilter
För tät färgdimma	För mycket sprutämne appliceras	Vrid reglaget 4 i riktning mot nivå 1
	För stor luftmängd	Vrid luftmängdsregleringen 25 till vänster
	Avståndet till ytan är för stort	Minska sprutavståndet
Strålen pulserar	För låg sprutämnesnivå i behållaren	Fyll på sprutämne
	Avluftningshåll 18 på röret 17 igensatt	Rengör rör och avluftningshåll
	Stigröret 17 är löst	Fäst stigröret
	Munstyckskåpan 10/11/12 sitter löst	Dra åt munstyckskåpa 10/11/12
	Luftfiltret 30 är kraftigt nedsmutsat	Byte av luftfilter
	Sprutämnet är trögflytande	Förtunna på nytt sprutmaterialet och provspruta
Sprutämne efterdroppar ur munstycket	Avlagringar av sprutmaterial hos munstycke, munstycks nål 15 och luftkåpa 2	Rengör munstycke, munstycks nål och luftkåpa
	Munstycket är löst	Dra åt munstyckskåpa 10/11/12

94 | Svenska

Problem	Orsak	Åtgärd
Inget sprutämne kommer ut ur munstycket	Basenheten är avstängd	Tryck på på-/avknappen 25
	Ingen tryckökning i behållaren 7	Vrid behållaren 7 i riktning mot stängningssymbolen tills förslutningsringen 6 snäpper fast hörbart  
	Stigröret 17 är löst	Fäst stigröret
	Munstycks nålen 15 igensatt	Rengör munstycks nålen
	Stigröret 17 är tilltäppt	Rengör stigröret
	Avluftningshål 18 på röret 17 igensatt	Rengör rör och avluftningshål
	Behållartätningen 16 saknas eller är skadad	Skjut in en (ny) behållarpackning över röret i spåret
	Sprutämnet är trögflytande	Förtunna på nytt sprutmaterialet och provsputa
	Sprutmaterial smutsigt (färgklumpar)	Töm sprutpistolen helt och rengör den; fyll på sprutmaterial vid påfyllning genom påfyllningssilen

Kundtjänst och användarrådgivning

Ange alltid vid förfrågningar och reservdelsbeställningar det 10-siffriga produktnumret som finns på finfördelningssystemets typskylt.

Kundservicen ger svar på frågor beträffande reparation och underhåll av produkter och reservdelar. Sprängskisser och information om reservdelar hittar du på:

www.bosch-pt.com

Bosch användarrådgivningsteamet hjälper gärna vid frågor som gäller våra produkter och tillbehör.

Svenska

Bosch Service Center

Telegrafvej 3

2750 Ballerup

Danmark

Tel.: (08) 7501820 (inom Sverige)

Fax: (011) 187691

Avfallshantering

Sprutpistol, elenhet, tillbehör och förpackning ska omhändertas på miljövänligt sätt för återvinning.

Släng inte elverktyg i hushållsavfall!

Endast för EU-länder:



Enligt europeiska direktivet 2012/19/EU för kasserade elektriska och elektroniska apparater och dess modifiering till nationell rätt måste obrukbara elverktyg omhändertas separat och på miljövänligt sätt lämnas in för återvinning.

Ändringar förbehålles.

Norsk

Sikkerhetsinformasjon

Generelle advarsler for elektroverktøy

⚠ ADVARSEL Les gjennom alle advarslene og anvisningene. Feil ved overholdelsen av advarslene og nedenstående anvisninger kan medføre elektriske støt, brann og/eller alvorlige skader.

Ta godt vare på alle advarslene og informasjonene.

Det nedenstående anvendte uttrykket «elektroverktøy» gjelder for strømdrevne elektroverktøy (med ledning) og batteridrevne elektroverktøy (uten ledning).

Sikkerhet på arbeidsplassen

- ▶ **Hold arbeidsområdet rent og ryddig og sørg for bra belysning.** Rotete arbeidsområder eller arbeidsområder uten lys kan føre til ulykker.
- ▶ **Ikke arbeid med elektroverktøyet i eksplosjonsutsatte omgivelser – der det befinner seg brennbare væsker, gass eller støv.** Elektroverktøy lager gnister som kan antenne støv eller damper.
- ▶ **Hold barn og andre personer unna når elektroverktøyet brukes.** Hvis du blir forstyrret under arbeidet, kan du miste kontrollen over elektroverktøyet.

Elektrisk sikkerhet

- ▶ **Støpselet til elektroverktøyet må passe inn i stikkontakten. Støpselet må ikke forandres på noen som helst måte. Ikke bruk adapterstøpsler sammen med jordede elektroverktøy.** Bruk av støpsler som ikke er forandret på og passende stikkontakter reduserer risikoen for elektriske støt.
- ▶ **Unngå kroppskontakt med jordede overflater slik som rør, ovner, komfyrer og kjøleskap.** Det er større fare ved elektriske støt hvis kroppen din er jordet.
- ▶ **Hold elektroverktøyet unna regn eller fuktighet.** Der som det kommer vann i et elektroverktøy, øker risikoen for elektriske støt.
- ▶ **Ikke bruk ledningen til andre formål, f. eks. til å bære elektroverktøyet, henge det opp eller trekke det ut av stikkontakten. Hold ledningen unna varme, olje, skarpe kanter eller verktøydeler som beveger seg.** Med skadede eller opphopede ledninger øker risikoen for elektriske støt.
- ▶ **Når du arbeider utendørs med et elektroverktøy, må du kun bruke en skjøteledning som er egnet til utendørs bruk.** Når du bruker en skjøteledning som er egnet for utendørs bruk, reduseres risikoen for elektriske støt.
- ▶ **Hvis det ikke kan unngås å bruke elektroverktøyet i fuktige omgivelser, må du bruke en jordfeilbryter.** Bruk av en jordfeilbryter reduserer risikoen for elektriske støt.

Personsikkerhet

- ▶ **Vær oppmerksom, pass på hva du gjør, gå fornuftig frem når du arbeider med et elektroverktøy. Ikke bruk elektroverktøy når du er trett eller er påvirket av narkotika, alkohol eller medikamenter.** Et øyeblikks uoppmerksomhet ved bruk av elektroverktøyet kan føre til alvorlige skader.
- ▶ **Bruk personlig verneutstyr og husk alltid å bruke vernebriller.** Bruk av personlig sikkerhetsutstyr som støvmaske, sklifaste arbeidssko, hjelm eller hørselvern – avhengig av type og bruk av elektroverktøyet – reduserer risikoen for skader.
- ▶ **Unngå å starte verktøyet ved en feiltagelse. Forviss deg om at elektroverktøyet er slått av før du kobler det til strømmen og/eller batteriet, løfter det opp eller bærer det.** Hvis du holder fingeren på bryteren når du bærer elektroverktøyet eller kobler elektroverktøyet til strømmen i innkoblet tilstand, kan dette føre til uhell.
- ▶ **Fjern innstillingsverktøy eller skrunøkler før du slår på elektroverktøyet.** Et verktøy eller en nøkkel som befinner seg i en roterende verktøydél, kan føre til skader.
- ▶ **Unngå en unormal kroppsholdning. Sørg for å stå stødig og i balanse.** Dermed kan du kontrollere elektroverktøyet bedre i uventede situasjoner.
- ▶ **Bruk alltid egnede klær. Ikke bruk vide klær eller smykker. Hold hår, tøy og hansker unna deler som beveger seg.** Løstsittende tøy, smykker eller langt hår kan komme inn i deler som beveger seg.
- ▶ **Hvis det kan monteres støvavsug- og oppsamlingsinnretninger, må du forvise deg om at disse er tilkoblet og brukes på korrekt måte.** Bruk av et støvavsug reduserer faren på grunn av støv.

Omhyggelig bruk og håndtering av elektroverktøy

- ▶ **Ikke overbelast verktøyet. Bruk et elektroverktøy som er beregnet til den type arbeid du vil utføre.** Med et passende elektroverktøy arbeider du bedre og sikrere i det angitte effektområdet.
- ▶ **Ikke bruk elektroverktøy med defekt på-/av-bryter.** Et elektroverktøy som ikke lenger kan slås av eller på, er farlig og må repareres.
- ▶ **Trekk støpselet ut av stikkontakten og/eller fjern batteriet før du utfører innstillinger på elektroverktøyet, skifter tilbehørsdeler eller legger maskinen bort.** Disse tiltakene forhindrer en utilsiktet startung av elektroverktøyet.
- ▶ **Elektroverktøy som ikke er i bruk må oppbevares utilgjengelig for barn. Ikke la maskinen brukes av personer som ikke er fortrolig med dette eller ikke har lest disse anvisningene.** Elektroverktøy er farlige når de brukes av uerfarne personer.
- ▶ **Vær nøye med vedlikeholdet av elektroverktøyet. Kontroller om bevegelige verktøydeler fungerer feilfritt og ikke klemmes fast, og om deler er brukt eller skadet, slik at dette innvirker på elektroverktøyet funksjon. La disse skadede delene repareres før elektroverktøyet brukes.** Dårlig vedlikeholdte elektroverktøy er årsaken til mange uhell.

96 | Norsk

- ▶ **Hold skjæreverktøyene skarpe og rene.** Godt stelte skjæreverktøy med skarpe skjær setter seg ikke så ofte fast og er lettere å føre.
- ▶ **Bruk elektroverktøy, tilbehør, verktøy osv. i henhold til disse anvisningene. Ta hensyn til arbeidsforholdene og arbeidet som skal utføres.** Bruk av elektroverktøy til andre formål enn det som er angitt kan føre til farlige situasjoner.

Service

- ▶ **Elektroverktøyet ditt skal alltid kun repareres av kvalifisert fagpersonale og kun med originale reservedeler.** Slik opprettholdes verktøyets sikkerhet.

Sikkerhetsinformasjoner for finsprøytesystemer

- ▶ **Hold arbeidsområdet rent, godt belyst og fri for maling- eller løsemiddelbeholdere, kluter og andre brennbare materialer.** Mulig fare for selvantennelse. Hold funksjonsdyktige brannslukningsapparater alltid klare.
- ▶ **Sørg for god ventilasjon i sprøyteområdet og for tilstrekkelig frisk luft i rommet.** Fordunstende brennbare løsemidler skaffer eksplosive omgivelser.
- ▶ **Du må ikke sprøyte og rengjøre med materialer med flammepunkt under 55 °C. Bruk produkter basert på vann, ikke-flyktige hydrokarboner, eller lignende materialer.** Lettflyktige løsemidler fører til eksplosive omgivelser.
- ▶ **Ikke sprøyt i nærheten av antennelige kilder som statiske elektriske gnister, åpen ild, tennflammer, varme gjenstander, motorer, sigaretter og gnister fra inn- og utplugging av strømledninger eller betjening av brytere.** Slike gnistkilder kan føre til en antenning av omgivelse.
- ▶ **Sprøyt ikke materialer hvis du ikke vet om de medfører fare.** Ukjente materialer kan skape farlige vilkår.
- ▶ **Bruk i tillegg personlig verneutstyr slik som vernehansker eller åndedrettsvern ved sprøyting eller håndtering av kjemikalier.** Bruk av verneutstyr for tilsvarende vilkår reduserer belastning fra farlige substanser.



- ▶ **Ta hensyn til eventuelle farer fra sprøytematerialet. Ta hensyn til markeringene på beholderen eller produsentens informasjon om sprøytematerialet, inklusive kravene om bruk av personlig verneutstyr.** Følg produsentens anvisninger for å redusere faren for ild og skader som oppstår på grunn av gift, karcinogen etc..
- ▶ **Hold støpset til strømledningen og trykkbryteren på sprøytepipistolen fri for maling og andre væsker. Hold aldri i ledningen for å støtte stikkforbindelsene.** Hvis dette ikke overholdes kan det medføre elektriske støt.
- ▶ **Barn må være under oppsyn.** Slik kan du sørge for at barn ikke leker med finsprøytesystemet.

Symboler

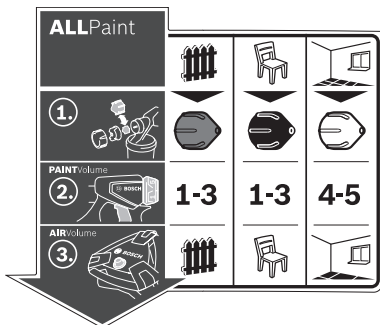

Etiketten med informasjon om bruk av finsprøytingssystemet befinner seg på basisenheten. Riktig tolkning av symbolene hjelper deg å bruke finsprøytingssystemet på en bedre og sikrere måte.

Symboler og deres betydning			Utførlig beskrivelse
<p>Finsprøytingssystemet egnert seg både for lasur, lakk og veggmaling.</p>	<p>Sprøyting av «tre/lasering»: Sprøyting av lasur, grunning og beis</p>	<p>Sprøyting av «tre/lakking»: Sprøyting av løsemiddelholdig og vannfortynnbar emaljelakk, klarlakk og olje</p>	<p>Sprøyting på «vegg»: Sprøyting av dispersjons- og lateksmaling</p>
<p>Trinn 1: Velge dysehette</p>	<p>For sprøyting på «tre/lasering» brukes den grå dysehette 11</p>	<p>For sprøyting på «tre/lakking» brukes den svarte dysehette 12</p>	<p>For sprøyting på «vegg» brukes den hvite dysehette 10</p>
<p>Trinn 2: Stille inn materialmengden</p>	<p>For sprøyting på «tre/lasering» stilles trinn 1, 2 eller 3 inn på innstillingshjulet 4</p> <p>1-3</p>	<p>For sprøyting på «tre/lakking» stilles trinn 1, 2 eller 3 inn på innstillingshjulet 4</p> <p>1-3</p>	<p>For sprøyting på «vegg» stilles trinn 4 eller 5 inn på innstillingshjulet 4</p> <p>4-5</p>
<p>Trinn 3: Stille inn luftmengden</p>	<p>Still inn bruksområdet «tre/lasering» på luftmengdereguleringen 25</p>	<p>Still inn bruksområdet «tre/lakking» på luftmengdereguleringen 25</p>	<p>Still inn bruksområdet «vegg» på luftmengdereguleringen 25</p>

98 | Norsk

Produkt- og ytelsesbeskrivelse



Les gjennom alle advarslene og anvisningene. Feil ved overholdelsen av advarslene og nedenstående anvisninger kan medføre elektriske støt, brann og/eller alvorlige skader.

Brett ut utbrettssiden med bildet av maskinen, og la denne siden være utbrettet mens du leser bruksanvisningen.

Formålmessig bruk

Elektroverktøyet er utelukkende beregnet for sprøyting av dispersjons- og lateksmaling, løsemiddelholdig og vannfortynnbar emaljelakk, lasur, grunning, klarlakk, beis og olje (ALLPaint).

Elektroverktøyet er ikke egnet for bearbeiding av lut, syreholdig overflatebehandling og fasademaling.

Illustrerte komponenter

Nummereringen av de illustrerte komponentene gjelder for bildet av elektroverktøyet på illustrasjonssidene.

- 1 **Sprøytepistol**
- 2 Luftkappe
- 3 Overfalsmutter
- 4 Stillhjul for sprøytematerialmengde
- 5 Betjeningsbryter
- 6 Låsering
- 7 Beholder for sprøytemateriale
- 8 Reservebeholder for sprøytemateriale
- 9 Slangekopling (sprøytepistol)
- 10 Dysehette (hvit: til bruksområde «vegg»)
- 11 Dysehette (grå: til bruksområde «tre/lasur»)
- 12 Dysehette (svart: til bruksområde «tre/lakk»)
- 13 Påfyllingssil
- 14 Mindre spenn*
- 15 Dysenål
- 16 Beholdertetning
- 17 Stigerør
- 18 Luftehull
- 19 Malingskanal
- 20 **Luftslange**
- 21 Bajonettlås
- 22 **Basisenhet**
- 23 Bærehåndtak
- 24 Holdeklemme
- 25 Av/på-knapp med luftmengderegulering
- 26 Slangekopling (basisenhet)
- 27 Tilbehørsrom
- 28 Rengjøringsbørste
- 29 Luftfilterdeksel
- 30 Luftfilter

*Illustrert eller beskrevet tilbehør inngår ikke i standard-leveransen. Det komplette tilbehøret finner du i vårt tilbehørsprogram.

Tekniske data

Finsprøytesystem	PFS 5000E	
Produktnummer	3 603 B07 2..	
Opptatt effekt	W	1200
Transportytelse	ml/min	500
Beregnet tid for 3 m ² malingspåføring	min	1
Volum til sprøytematerialbeholderen	ml	1000
Luftslangelengde	m	4
Vekt tilsvarende EPTA-Procedure 01/2003	kg	5,2
Beskyttelsesklasse	□/II	
Informasjonene gjelder for nominell spenning [U] på 230 V. Ved avvikende spenning og på visse nasjonale modeller kan disse informasjonene variere noe.		

Støy-/vibrasjonsinformasjon

Måleverdier for støy fastsatt iht. EN 60745 og EN 50580.

Maskinens typiske A-bedømte støynivå er: Lydtrykknivå 82 dB(A); lydeffektnivå 93 dB(A). Usikkerhet K = 3 dB.

Bruk hørselvern!

Totalt svingningsverdier a_h (vektorsum fra tre retninger) og usikkerhet K beregnet jf. EN 60745:
 $a_h < 2,5 \text{ m/s}^2$, $K = 1,5 \text{ m/s}^2$.

Vibrasjonsnivået som er angitt i disse anvisningene, er målt iht. en målemetode som er standardisert i EN 60745 og kan brukes til sammenligning av elektroverktøy med hverandre. Det egner seg også til en foreløpig vurdering av vibrasjonsbelastningen.

Det angitte vibrasjonsnivået representerer de hovedsakelige anvendelsene til elektroverktøyet. Men hvis elektroverktøyet brukes til andre anvendelser, med forskjellig tilbehør eller utilstrekkelig vedlikehold, kan vibrasjonsnivået avvike. Dette kan føre til en tydelig øking av vibrasjonsbelastningen over hele arbeidstidsrommet.

Til en nøyaktig vurdering av vibrasjonsbelastningen skal det også tas hensyn til de tidene maskinen er slått av eller går, men ikke virkelig brukes. Dette kan tydelig redusere vibrasjonsbelastningen over hele arbeidstidsrommet.

Bestem ekstra sikkerhetstiltak til beskyttelse av brukeren mot vibrasjonenes virkning, som for eksempel: Vedlikehold av elektroverktøy og innsatsverktøy, holde hendene varme, organisere arbeidsforløpene.

Samsvarserklæring

Vi erklærer med eneansvar at produktet som beskrives under «Tekniske data» stemmer overens med følgende normer eller normative dokumenter: EN 60745 og EN 50580 i henhold til bestemmelsene i direktivene 2011/65/EU, 2006/42/EF, 2004/108/EF.

Tekniske data (2006/42/EC) hos:
 Robert Bosch GmbH, PT/ETM9,
 D-70745 Leinfelden-Echterdingen

Henk Becker
Executive Vice President
Engineering

Helmut Heinzelmann
Head of Product Certification
PT/ETM9

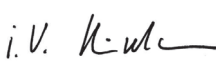
ppa.
 i.V. 

Robert Bosch GmbH, Power Tools Division
D-70745 Leinfelden-Echterdingen
Leinfelden, 28.02.2014

Montering

- ▶ **Før alle arbeider på elektroverktøyet utføres må støpselet trekkes ut av stikkkontakten.**
- ▶ **Kontroller at sprøytepipstolen og basisenheten er montert fullstendig og med alle tetningsselementer.** Bare da kan finsprøytingssystemets funksjon og sikkerhet garanteres.

Tilkopling av luftslangen (se bildene A1 – A3)

- Åpne festeøylen **24**, og rull luftslangen **20** helt ut av basisenheten **22**.

Tilkopling av basisenheten:

- Sett en av bajonettlåsene **21** til luftslangen godt fast i utsparingene til basisenhetens tilkobling **26** i samsvar med pilmerkene.
- Drei bajonettlåsen en kvart omdreining med urviseren.

Tilkopling til sprøytepipstolen:

- Sett den andre bajonettlåsen **21** til luftslangen godt fast i utsparingene til sprøytepipstolens tilkobling **9** i samsvar med pilmerkene.
- Drei bajonettlåsen en kvart omdreining med urviseren.

Merk: Før du fyller på sprøytemateriale, fjerner du luftslangen **20** (drei bajonettlåsen en kvart omdreining **21** mot urviseren; trekk bajonettlåsen **21** ut av koblingen **9**).

Bytte dysehette (se bildene B1 – B2)

Finsprøytesystemet leveres med tre dysehetter:

	Dysehette 10	Dysehette 11	Dysehette 12
Farge	Hvit	grå	sort
Leveringstilstand	Montert	i tilbehørsrommet 27 under festeøylen 24	
Bruksområde	«vegg»	«Tre/lasur»	«Tre/lakk»

Merk: Kontroller sprøytematerialet ved å røre rundt før du velger dysehette. Tyntflytende materiale (f.eks. tremaling) er lettere å sprøyte med den grå dysehette **11** eller den svarte dysehette **12**, og tyktflytende materiale (f.eks. veggmaling) er lettere å sprøyte med den hvite dysehette **10**.

- Før å bytte dysehette skru du av overfalsmutteren **3**.
- Trekk av lufthetten **2**.
- Skru av den monterte dysehette.
- Åpne festeøylen **24**, og ta ønsket dysehette ut av tilbehørsrommet **27**.
- Skru ønsket dysehette på gjengene i sprøytepipstolen.
- Sett lufthetten **2** på dysehette, og stram med overfalsmutteren **3**.

Drift

- ▶ **Før alle arbeider på elektroverktøyet utføres må støpselet trekkes ut av stikkkontakten.**

Arbeidsforberedelse

- ▶ **Sprøyting er ikke tillatt ved vann og vassdrag eller i områder i nærheten av vann.**

Pass på å kjøpe miljøvennlig maling, lakk og sprøytemidler.

Forberedelse av sprøyteflaten

Sprøyteflaten må være ren, tørr og fettfri.

- Ru opp glatte flater og fjern slipestøvet deretter.

Ved bruk kan alle flater som ikke er tildekket tilsmusses av sprøyteåken. Forbered derfor omgivelsene rundt sprøyteflaten grundig:

- Tildekk eller tape gulv, innretningsgjenstander, dører, vinduer og dør- og vindusrammer.

Forberede sprøytematerialet

- Rør godt gjennom sprøytematerialet.
- Fortynn eventuelt sprøytematerialet.

Sprøytemateriale	Anbefalt fortynning
Beis, olje, lasur, impregnering, rustbeskyttelsesgrunning	0 %
Løsemiddel- eller vannfortynnbar emaljelakk, grunning, radiatorlakk, tykksjiktasur	0 – 5 %
Dispersjonsmaling, lateksmaling	0 – 5 %

- ▶ **Pass ved fortynning på at sprøytematerialet og fortynneren passer sammen.** Ved bruk av en gal fortynner kan det oppstå klumper som tetter sprøytepipstolen.

- ▶ **Ved fortynning av sprøytematerialet er det viktig å passe på at blandingsens flammepunkt ligger over 55 °C igjen etter fortynningen.** Fortynning med for eksempel løsemiddelholdig lakk senker flammepunktet.

Påfylling av sprøytematerialet (se bildene C1 – C2)

Merk: Før du fyller på sprøytemateriale, fjerner du luftslangen **20** (drei bajonettlåsen en kvart omdreining **21** mot urviseren; trekk bajonettlåsen **21** ut av koblingen **9**).

- Hvis du bruker store malingsbeholdere, kan det være fornuftig å helle sprøytematerialet over i et mindre spann **14** (f.eks. 10 l veggmaling i et tomt 2,5- eller 5,0-liters spann).
- Hold fast sprøytepipstolen med den ene hånden, og drei beholderen **7** i retning "Åpne"-symbolet med den andre hånden. 
- Trekk sprøytepipstolen fra beholderen **7**.
- Hvis du bruker sprøytemateriale som er brukket, legger du den grundig rengjorte påfyllingssikten **13** på beholderen **7** for å stoppe eventuelle malingsklumper når du fyller på.
- Fyll på sprøytemateriale, **maksimalt opp til 1000-merket** på beholderen **7**.
- Sett sprøytepipstolen på beholderen **7**. Drei beholderen **7** i retning "Lukk"-symbolet, helt til det høres at låseringen **6** låses. 

100 | Norsk

- Utfør en prøvesprøyting på en testflate. (Se «Sprøyting», side 100)

Når du får et optimalt sprøytebilde kan sprøytingen begynne.

Hvis sprøyteresultatet ikke er tilfredsstillende eller det ikke kommer ut maling, gjør du som beskrevet under «Utbedring av feil» på side 102.

Igangsetting

- ▶ **Ta hensyn til strømspenningen!** Spenningen til strømkilden må stemme overens med angivelsene på elektroverktøys typeskilt.
- ▶ **Pass på at basisenheten ikke kan suge opp støv eller annen smuss under drift.**
- ▶ **Pass på at du aldri sprøyter på basisenheten.**
- ▶ **Avbryt sprøytingen hvis det kommer du væske andre steder enn fra dysen under sprøytingen, og reparer sprøytepipstolen.** Det er fare for elektrisk støt.
- ▶ **Sprøyt ikke på deg selv, andre personer eller dyr.**

Innkobling (se bilde D)

For å spare strøm slår du bare på finsprøytesystemet når du bruker det.

- Kontroller om riktig dysehette er montert (se «Bytte dysehette», side 99).
- Sett strømstøpselet inn i stikkkontakten.
- Ta sprøytepipstolen i hånden og rett den mot sprøyteflaten.
- Trykk på av/på-knappen **25** for å slå på.
- Sett av/på-bryteren **25** på ønsket bruksområde for å regulere luftmengden (se også «Innstilling av luftmengden», side 101).
- Trykk betjeningsbryteren **5** på sprøytepipstolen.

Merk: Når basisenheten er innkoplet, strømmer det alltid luft ut på dysen.

Utkobling

- Slipp betjeningsbryteren **5**, og trykk på av/på-bryteren **25** for å slå av.
- Trekk støpselet ut av stikkkontakten.

Arbeidshenvisninger

Sprøyting (se bildene E – H)

Merk: Ta hensyn til vindretningen når du bruker elektroverktøyet utendørs.

- Utfør først en prøvesprøyting og innstill sprøytebildet og sprøytematerialmengden i henhold til sprøytematerialet. (Innstillinger se nedenstående avsnitt)
- Det er viktig at holder sprøytepipstolen i jevn avstand på 20 – 25 cm, loddrett, fra det som skal sprøytes.
- Begynn sprøytingen utenfor sprøyteflaten.
- Beveg sprøytepipstolen avhengig av sprøytebilde-innstillingen jevnt på tvers eller opp og ned.
En jevn overflatekvalitet oppstår når banene overlapper hverandre 4 – 5 cm.
- Ved sprøytemaling av liggende objekter eller over hodehøyde holder du sprøytepipstolen litt skrått og beveger deg bakover, bort fra den sprøytede flaten.
Snublefare! Vær oppmerksom på eventuelle hindringer i rommet.
- Unngå avbrudd innenfor sprøyteflaten.

En jevn føring av sprøytepipstolen gir en enhetlig overflatekvalitet.





En ujevn avstand og sprøytevinkel fører til en sterk fargetåkedannelse og dermed til en ujevn overflate.

- Avslutt sprøytingen utenfor sprøyteflaten.
- Sprøyt aldri beholderen for sprøytemateriale helt tom. Hvis det ikke er sprøytemateriale rundt stigerøret lenger, blir sprøytestrålen avbrutt, og resultatet blir ujevnt.
- Hvis det samler seg sprøytemateriale på lufteretten **2** eller dysehettens, rengjør du komponentene med rengjøringsbørsten som følger med **28**.

Innstilling av sprøytebildet (se bilde I)

- ▶ **Trykk aldri på betjeningsbryteren 5 mens du justerer luftkappen 2.**

- Drei luftkappen **2** til ønsket posisjon.

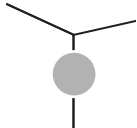
Luftkappe	Sprøytestråle	Anvendelse
		Loddrett flat stråle til horisontal arbeidsretning
		Vannrett flat stråle til vertikal arbeidsretning
		Rund stråle for hjørner, kanter og vanskelig tilgjengelige steder

Innstilling av sprøytematerialmengden (se bilde J) (PAINT)Volume)

- Drei på reguleringshjulet **4** for å stille inn ønsket materialmengde:
Trinn **1/2/3**: bruksområde «tre/lasur/lakk»,
trinn **4/5**: bruksområde «vegg».

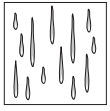
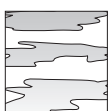
Sprøytematerialmengde	Innstilling
For mye sprøytemateriale på sprøyteflaten: 	Sprøytematerialmengden må reduseres. – Still inn på ett trinn lavere.
For lite sprøytemateriale på sprøyteflaten: 	Sprøytematerialmengden må økes. – Still inn på ett trinn høyere.

Innstilling av luftmengden (se bilde D)**(AIRVolume)**

- Still inn gjeldende bruksområde ved å dreie på luftmengdereguleringen **25** for å stille inn riktig luftmengde og trykk for sprøytematerialet som benyttes.

Stille inn bruksområde

Tyntflytende
sprøytemateriale

Tyktflytende
sprøytemateriale

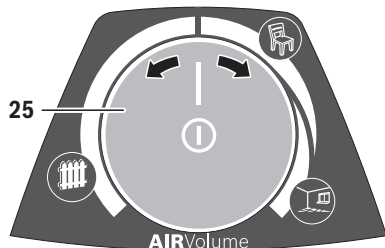

Bruksområde
«tre/lasur»



Bruksområde
«tre/lakk»



Bruksområde
«vegg»

Luftmengden og trykket kan reguleres trinnløst for de enkelte bruksområdene.

For sterk sprøytetåke:

Luftmengden må reduseres.

- Drei luftmengdereguleringen **25** mot venstre.

For grov forstøvning:

Luftmengden må økes.

- Drei luftmengdereguleringen **25** mot høyre.

Arbeidspauser og transport (se bildene K – L)

Basisenheten er utstyrt med et bærehåndtak **23**, slik at finsprøytesystemet er enkelt å transportere.

På undersiden av basisenheten **22** er det montert hjul. Under arbeid kan du trekke basisenheten etter deg med luftslangen **20**.

Under pauser kan sprøytepipstolen **1** settes på en plan arbeidsflate. Det kan ikke renne ut noe sprøytemateriale.

- ▶ **Sett alltid sprøytepipstolen loddrett og på et jevnt underlag når den er fylt.** Det kan renne ut sprøytemateriale fra sprøytepipstolen hvis du legger den ned.

Service og vedlikehold**Vedlikehold og rengjøring**

- ▶ **Før alle arbeider på elektroverktøyet utføres må støpselet trekkes ut av stikkontakten.**
- ▶ **Rengjør alle delene i finsprøytingsystemet grundig etter bruk. Vær spesielt nøye med de malingsførende komponentene.** Riktig rengjøring er en forutsetning for at sprøytepipstolen skal fungerer problemfritt og sikkert. Eventuelle garantikrav avvises ved manglende eller feil rengjøring.

Hvis det er nødvendig å skifte ut tilkopplingsledningen, må dette gjøres av Bosch eller Bosch-serviceverksteder, slik at det ikke oppstår fare for sikkerheten.

Rengjøring (se bilde M)

Rengjør sprøytepipstolen og beholderen for sprøytemateriale alltid med tilsvarende tynner (løsemiddel eller vann) for anvendt sprøytemateriale.

Du må aldri rengjør dyse- og lufthullene på sprøytepipstolen med spisse gjenstander.

- Slå av basisenheten **22**.
- Fjern luftpipstolen **20** både fra basisenheten **22** og fra sprøytepipstolen **1** (drei bajonettlåsen **21** en kvart omdreining mot urviseren; trekk bajonettlåsen **21** ut av tilkoblingen **9/26**).
- Rengjør eventuelt basisenheten med en klut fuktet med forynningsmiddel, og fjern basisenheten **22** og luftslangen **20** fra de umiddelbare omgivelsene der det rengjøres.
- Trykk på betjeningsbryteren **5** til sprøytepipstolen, slik at sprøytematerialet kan renne tilbake til beholderen.
- Skru av beholderen **7**, og fjern resten av sprøytematerialet tilbake i det originale sprøytematerialet.
- Fyll halve beholderen **7** med forynningsmiddel (løsemiddel eller vann), og fest den på sprøytepipstolen igjen **1**.
- Rist sprøytepipstolen flere ganger.
- Skru av beholderen **7**, og tøm beholderen helt i et tomt malingspann.
- Demonter overfalsmutteren **3**, lufthetten **2**, den benyttede dyseheten **10/11/12** og stigerøret **17** med beholdertetningen **16**.
- Renfjør alle malingsførende deler med rengjøringsbørsten **28** eller en vanlig oppvaskbørste i et spann med forynningsmiddel. Rengjør også malingskanalen **19** til sprøytepipstolen **1**.
- Kontroller om stigerøret **17** med beholdertetningen **16** er fri for sprøytemateriale og ikke er skadet. Rengjør om nødvendig beholdertetningen **16** enda en gang med forynningsmiddel. Rengjør luftehullet **18** med rengjøringsbørsten **28**.
- Rengjør beholderen og sprøytepipstolen utvendig med en klut som er fuktet med et forynningsmiddel.
- Rengjør påfyllingssikket **13** grundig med forynningsmiddel ved behov.
- La alle delene tørke omhyggelig før du setter dem sammen igjen.
- Monter finsprøytesystemet igjen, i omvendt rekkefølge.

Rengjøre luftfilteret (se bilde N)

Luftfilteret **30** må rengjøres nå og da. Hvis luftfilteret er svært skittent, må det skiftes ut.

- Åpne luftfilterdekslet **29**.
- Ta ut luftfilteret **30**.
- Litt skittent:
Slå på luftfilteret **30** til det blir rent.
eller
Svært skittent:
Rengjør luftfilteret **30** under rennende vann, og la det tørke, slik at du unngår muggdannelse.
eller
Skift ut luftfilteret **30**.

102 | Norsk

- Sett inn luftfilteret igjen.
- Lukk luftfilterdekslet **29** igjen.

Materialdeponering

Fortynningsmiddel og sprøytematerialrester må deponeres miljøvennlig. Ta hensyn til produsentens informasjoner om

deponering og de lokale forskriftene om deponering av spesi-
alavfall.

Miljøfarlige kjemikalier må ikke komme inn i jord, grunnvann eller vassdrag. Du må aldri kaste miljøfarlige kjemikalier i avløp!

Utbedring av feil

Problem	Årsak	Utbedring
Sprøytematerialet dekker ikke riktig	For lite sprøytematerial	Drei reguleringshjulet 4 i retning trinn 5
	For stor avstand til sprøyteflaten	Reduser sprøyteavstanden
	For lite sprøytematerial på sprøyteflaten, det er sprøytet for sjeldent over sprøyteflaten	Sprøyt oftere over sprøyteflaten
	For tykt sprøytematerial	Fortynn sprøytematerialet igjen og utfør en prøvesprøyting
Sprøytematerialet renner etter påføring	For mye sprøytematerial påført	Drei reguleringshjulet 4 i retning trinn 1
	For liten avstand til sprøyteflaten	Øk sprøyteavstanden
	For tynt sprøytematerial	Tilfør original sprøytematerial
	Det er sprøytet for ofte over samme sted	Fjern malingen og sprøyt ikke så ofte over ett sted
For grov forstøvning	For mye sprøytematerial	Drei reguleringshjulet 4 i retning trinn 1
	For liten luftmengde	Drei luftmengdereguleringen 25 mot høyre
	Hvit dysehette 10 montert (for stor dysediameter)	Monter den grå 11 eller svarte dysehette 12
	Dysenålen 15 er tilsmusset	Rengjør dysenålen
	For tykt sprøytematerial	Fortynn sprøytematerialet igjen og utfør en prøvesprøyting
	Luftfilteret 30 er sterkt tilsmusset	Utskifting av luftfilteret
For sterk sprøytetåke	For mye sprøytematerial påført	Drei reguleringshjulet 4 i retning trinn 1
	For stor luftmengde	Drei luftmengdereguleringen 25 mot venstre
	For stor avstand til sprøyteflaten	Reduser sprøyteavstanden
Sprøytestrålen pulserer	For lite sprøytematerial i beholderen	Fyll på sprøytematerial
	Luftehullet 18 på stigerøret 17 er tilstoppet	Rengjør stigerøret og luftehullet
	Løst stigerør 17	Fest stigerøret
	Dysehette 10/11/12 sitter løst	Stram dysehette 10/11/12
	Luftfilteret 30 er sterkt tilsmusset	Utskifting av luftfilteret
	For tykt sprøytematerial	Fortynn sprøytematerialet igjen og utfør en prøvesprøyting
Sprøytematerialet drypper på dysen	Mye sprøytematerial på dysen, dysenålen 15 og lufthette 2	Rengjør dysen, dysenålen og lufthette
	Løse dysen	Stram dysehette 10/11/12

Problem	Årsak	Utbedring
På dysen kommer det ikke ut sprøytematerial	Basisenheten er slått av	Trykk på av/på-knappen 25
	Ingen trykkoppbygning i beholderen 7	Drei beholderen 7 i retning "Lukk"-symbolet, helt til det høres at låseringen 6 låses  
	Løst stigerør 17	Fest stigerøret
	Tettet dysenål 15	Rengjør dysenålen
	Tettet stigerør 17	Rengjør stigerøret
	Luftehullet 18 på stigerøret 17 er tilstoppet	Rengjør stigerøret og luftehullet
	Beholdertetningen 16 mangler eller er skadet	Skyv (ny) beholdertetning inn i sporet, over stigerøret
	For tykt sprøytematerial	Fortynn sprøytematerialet igjen og utfør en prøvesprøyting
	Skittent sprøytemateriale (malingsklumper)	Tøm sprøytepipstolen helt og rengjør den; hell på sprøytemateriale via påfyllingssikten ved påfylling

Kundeservice og rådgivning ved bruk

Ved alle forespørsler og reservedelsbestillinger må du oppgi det 10-sifrede produktnummeret som er angitt på finsprøyte-systemets typeskilt.

Kundeservicen svarer på dine spørsmål om reparasjon og vedlikehold av produktet samt om reservedeler. Sprengskisser og informasjon om reservedeler finner du også på:

www.bosch-pt.com

Bosch rådgivningsteamet hjelper deg gjerne med spørsmål angående våre produkter og deres tilbehør.

Norsk

Robert Bosch AS
Postboks 350
1402 Ski
Tel.: 64 87 89 50
Faks: 64 87 89 55

Deponering

Sprøytepipstol, elektroenhet, tilbehør og emballasje må leveres inn til miljøvennlig gjenvinning.

Elektroverktøy må ikke kastes i vanlig søppel!

Kun for EU-land:



Jf. det europeiske direktivet 2012/19/EU vedr. gamle elektriske og elektroniske apparater og tilpassingen til nasjonale lover må gammelt elektroverktøy som ikke lenger kan brukes samles inn og leveres inn til en miljøvennlig resirkulering.

Rett til endringer forbeholdes.

Suomi

Turvallisuusohjeita

Sähkötyökalujen yleiset turvallisuusohjeet

VAROITUS Lue kaikki turvallisuus- ja muut ohjeet. Turvallisuusohjeiden noudattamisen laiminlyönti saattaa johtaa sähköiskuun, tulipaloon ja/tai vakavaan loukkaantumiseen.

Säilytä kaikki turvallisuus- ja muut ohjeet tulevaisuutta varten.

Turvallisuusohjeissa käytetty käsite ”sähkötyökalu” käsittää verkkokäyttöisiä sähkötyökaluja (verkkojohdolla) ja akkukäyttöisiä sähkötyökaluja (ilman verkkojohdtoa).

Työpaikan turvallisuus

- **Pidä työskentelyalue puhtaana ja hyvin valaistuna.** Työpaikan epäjärjestys tai valaisemattomat työalueet voivat johtaa tapaturmiin.
- **Älä työskentele sähkötyökalulla räjähdysalttiissa ympäristössä, jossa on palavaa nestettä, kaasua tai pölyä.** Sähkötyökalu muodostaa kipinöitä, jotka saattavat sytyttää pölyn tai höyryt.
- **Pidä lapset ja sivulliset loitolla sähkötyökalua käyttäessäsi.** Voit menettää laitteesi hallinnan huomiosi suuntautuessi muualle.

Sähköturvallisuus

- **Sähkötyökalun pistotulpan tulee sopia pistorasiaan.** Pistotulppaa ei saa muuttaa millään tavalla. Älä käytä mitään pistorasia-adaptoreita maadoitettujen sähkötyökalujen kanssa. Alkuperäisessä kunnossa olevat pistotulpat ja sopivat pistorasiat vähentävät sähköiskun vaaraa.
- **Vältä koskettamasta maadoitettuja pintoja, kuten putkia, pattereita, liesiä tai jääkaappeja.** Sähköiskun vaara kasvaa, jos kehosi on maadoitettu.
- **Älä aseta sähkötyökalua alttiiksi sateelle tai kosteudelle.** Veden tunkeutuminen sähkötyökalun sisään kasvattaa sähköiskun riskiä.
- **Älä käytä verkkojohdtoa väärin. Älä käytä sitä sähkötyökalun kantamiseen, ripustamiseen tai pistotulpan irrottamiseen pistorasiasta vetämällä. Pidä johto loitolla kuumuudesta, öljystä, terävistä reunoista ja liikkuvista osista.** Vahingoittuneet tai sotkeutuneet johdot kasvattavat sähköiskun vaaraa.
- **Käyttäessäsi sähkötyökalua ulkona käytä ainoastaan ulkokäyttöön soveltuvaa jatkojohtoa.** Ulkokäyttöön soveltuvan jatkojohtoon käyttö pienentää sähköiskun vaaraa.
- **Jos sähkötyökalun käyttö kosteassa ympäristössä ei ole välttävissä, tulee käyttää vikavirtasuojakytkintä.** Vikavirtasuojakytkimen käyttö vähentää sähköiskun vaaraa.

Henkilöturvallisuus

- **Ole valpas, kiinnitä huomiota työskentelyysi ja noudata tervettä järkeä sähkötyökalua käyttäessäsi. Älä käytä mitään sähkötyökalua, jos olet väsynyt tai huumeiden, alkoholin tai lääkkeiden vaikutuksen alaisena.** Hetken tarkkaamattomuus sähkötyökalua käytettäessä saattaa johtaa vakavaan loukkaantumiseen.
 - **Käytä suojaruosteita. Käytä aina suojalaseja.** Henkilökohtaisen suojaruostuksen käyttö, kuten polynaamarin, luistamattomien turvakengien, suojakypärän tai kuulonsuojaimien, riippuen sähkötyökalun lajista ja käyttötavasta, vähentää loukkaantumisriskiä.
 - **Vältä tahatonta käynnistämistä. Varmista, että sähkötyökalu on poiskytkettynä, ennen kuin liität sen sähköverkkoon ja/tai liität akun, otat sen käteen tai kannat sitä.** Jos kannat sähkötyökalua sormi käynnistyskytkimellä tai kytket sähkötyökalun pistotulpan pistorasiaan käynnistyskytkimen ollessa käyntiasennossa, altistat itsesi onnettomuuksille.
 - **Poista kaikki säätötyökalut ja ruuvitalat, ennen kuin käynnistät sähkötyökalun.** Työkalu tai avain, joka sijaitsee laitteen pyörivässä osassa, saattaa johtaa loukkaantumiseen.
 - **Vältä epänormaalia kehon asentoa. Huolehdi aina tukevasta seisoma-asennosta ja tasapainosta.** Täten voit paremmin hallita sähkötyökalua odottamattomissa tilanteissa.
 - **Käytä tarkoitukseen soveltuvia vaatteita. Älä käytä löysiä työvaatteita tai koruja. Pidä hiukset, vaatteet ja käsineet loitolla liikkuvista osista.** Väljät vaatteet, korut ja pitkät hiukset voivat takertua liikkuviin osiin.
 - **Jos polynimi- ja keräilylaitteita voidaan asentaa, tulee sinun tarkistaa, että ne on liitetty ja että niitä käytetään oikealla tavalla.** Polynimilaitteiston käyttö vähentää pölyn aiheuttamia vaaroja.
- #### Sähkötyökalujen huolellinen käyttö ja käsittely
- **Älä ylikuormita laitetta. Käytä kyseiseen työhön tarkoitettua sähkötyökalua.** Sopivaa sähkötyökalua käyttäen työskentelet paremmin ja varmemmin tehoalueella, jolle sähkötyökalu on tarkoitettu.
 - **Älä käytä sähkötyökalua, jota ei voida käynnistää ja pysäyttää käynnistyskytkimestä.** Sähkötyökalu, jota ei enää voida käynnistää ja pysäyttää käynnistyskytkimellä, on vaarallinen ja se täytyy korjata.
 - **Irrota pistotulppa pistorasiasta, ennen kuin suoritat säätöjä, vaihdat tarvikkeita tai siirät sähkötyökalun varastoitavaksi.** Nämä turvatoimenpiteet estävät sähkötyökalun tahattoman käynnistyksen.
 - **Säilytä sähkötyökalut poissa lasten ulottuvilta, kun niitä ei käytetä. Älä anna sellaisten henkilöiden käyttää sähkötyökalua, jotka eivät tunne sitä tai jotka eivät ole lukeneet tätä käyttöohjetta.** Sähkötyökalut ovat vaarallisia, jos niitä käyttävät kokemattomat henkilöt.

- ▶ **Hoida sähkötyökalusi huolella. Tarkista, että liikkuvat osat toimivat moitteettomasti, eivätkä ole puristuksessa sekä, että siinä ei ole murtuneita tai vahingoittuneita osia, jotka saattaisivat vaikuttaa haitallisesti sähkötyökalun toimintaan. Anna korjata nämä voittuneet osat ennen käyttöä.** Monen tapaturman syyt löytyvät huonosti huolletuista laitteista.
- ▶ **Pidä leikkausterät terävinä ja puhtaina.** Huolellisesti hoidetut leikkaustyökalut, joiden leikkausreunat ovat teräviä, eivät tartu helposti kiinni ja niitä on helpompi hallita.
- ▶ **Käytä sähkötyökaluja, tarvikkeita, vaihtotyökaluja jne. näiden ohjeiden mukaisesti. Ota tällöin huomioon työolosuhteet ja suoritettava toimenpide.** Sähkötyökalun käyttö muuhun kuin sille määrättyyn käyttöön saattaa johtaa vaarallisiin tilanteisiin.
- ▶ **Ota huomioon ruiskutettavan aineen mahdolliset vaarat. Ota huomioon säiliössä olevat merkinnät tai ruiskutettavan aineen valmistajan tiedot, mukaanlukien kehoitus käyttää henkilökohtaisia suojavarusteita.** Valmistajan ohjeita on noudatettava tarkasti, tulipalon, myrkyjen, karsinogeenien jne. aiheuttamien vammojen vähentämiseksi.
- ▶ **Pidä verkkojohdon pistotulppa ja suihkupistoolin käynnistyskytkin puhtaana maalista ja muista nesteistä. Älä koskaan tue verkkojohtoa pitämällä kiinni liitoksista.** Noudattamatta jättäminen saattaa johtaa sähköiskuun.
- ▶ **Pidä lapsia silmällä.** Täten varmistat, että lapset eivät leiki hienoruiskutusjärjestelmän kanssa.

Huolto

- ▶ **Anna ainoastaan koulutettujen ammattihenkilöiden korjata sähkötyökalusi ja hyväksy korjauksiin vain alkuperäisiä varaosia.** Täten varmistat, että sähkötyökalu säilyy turvallisena.

Hienoruiskutusjärjestelmän turvallisuusohjeet

- ▶ **Pidä työskentelyalueesi puhtaana, hyvin valaistuna äläkä pidä siinä maali- tai liuotinsäiliöitä, riepua tai muita palavia aineita.** On olemassa mahdollisen itsesytyksen vaara. Pidä koko ajan toimintakykyinen sammutin/sammutuskalusto saatavilla.
- ▶ **Huolehdi ruiskutusalueen hyvästä tuuletuksesta ja koko tilan riittävästä raitisilmasta.** Haihtuvat palavat liuotimet muodostavat räjähdysalttiin ympäristön.
- ▶ **Älä ruiskuta ja puhdista materiaaleilla, joiden syttymispiste on alle 55 °C.** Käytä vesipohjaisia tai huonosti haihtuvia hiilivetyjä tai vastaavia materiaaleja. Helposti haihtuvat, höyrystyvät liuotinaineet luovat räjähdysvaarallisen ympäristön.
- ▶ **Älä ruiskuta lähellä syttymislähteitä, kuten staattiset sähkökipinät, avotuli, kuumat esineet, moottorit, savukkeet tai kipinät, jotka syntyvät sähköjohtojen liittämisestä tai irrottamisesta tai katkaisijoiden käytöstä.** Tällaiset kipinälähteet voivat sytyttää ympäröivän ilman.
- ▶ **Älä ruiskuta mitään aineita, joista et tiedä, voivatko ne muodostaa vaaratilanteita.** Tuntemattomat aineet voivat johtaa vaarallisiin olosuhteisiin.
- ▶ **Käytä lisäksi henkilökohtaisia suojavarusteita, kuten asianmukaisia suojakäsineitä ja suoja- tai hengityssuojanaamaria, kun ruiskutat tai käsittelet kemikaaleja.** Kyseisiin olosuhteisiin soveltuvan suojavarustuksen käyttö vähentää altistumisen vaarallisille aineille.



106 | Suomi

Tunnusmerkit

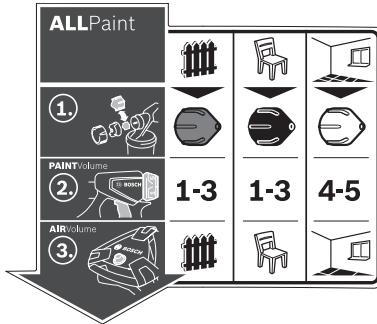

Hienoruiskutusjärjestelmän käytössä opastava tarra on perusyksikössä. Tunnusmerkkien oikea tulkinta auttaa sinua käyttämään hienoruiskutusjärjestelmää paremmin ja turvallisemmin.

Tunnusmerkit ja niiden merkitys

Tunnusmerkit ja niiden merkitys			Yksityiskohtainen kuvaus
			Katso "Määräyksen mukainen käyttö", sivu 107.
Hienoruiskutusjärjestelmä sopii käytettäväksi niin kuultovärien ja lakkojen kuin seinämaalienkin kanssa.	Käyttökohteena "puu/kuultoväri": Kuultovärien, pohjustusaineiden ja peittäusaineiden ruiskutus	Käyttökohteena "puu/lakka": Liuotinpitoisten ja vesiohenteisten lakkamaalien, lakkojen ja öljyjen ruiskutukseen	Käyttökohteena "seinä": Dispersio- ja lateksimaalit
Vaihe 1: Oikean suutinpään valinta	Jos käyttökohteena on "puu/kuultoväri", valitse harmaa suutinpää 11	Jos käyttökohteena on "puu/lakka", valitse musta suutinpää 12	Jos käyttökohteena on "seinä", valitse valkoinen suutinpää 10
	1-3	1-3	4-5
Vaihe 2: Suihkutusmateriaalin määrän säätö	Jos käyttökohteena on "puu/kuultoväri", aseta säätöpyörästä taso 1, 2 tai 3 4	Jos käyttökohteena on "puu/lakka", aseta säätöpyörästä taso 1, 2 tai 3 4	Jos käyttökohteena on "seinä", aseta säätöpyörästä taso 4 tai 5 4
Vaihe 3: Ilmamäärän säätö	Aseta käyttökohde "puu/kuultoväri" ilmamäärän säädöstä 25	Aseta käyttökohde "puu/lakka" ilmamäärän säädöstä 25	Aseta käyttökohde "seinä" ilmamäärän säädöstä 25
			Katso "Ilmamäärän asetus", sivu 110.

Tuotekuvas



Lue kaikki turvallisuus- ja muut ohjeet. Turvallisuusohjeiden noudattamisen laiminlyönti saattaa johtaa sähköiskuun, tulipaloon ja/tai vakavaan loukkaantumiseen.

Käännä auki taittosivu, jossa on laitteen kuva ja pidä se uloskäännettynä lukessasi käyttöohjetta.

Määräyksenmukainen käyttö

Sähkötyökalu on tarkoitettu ainoastaan dispersio- ja lateksimaalien, liuotinainepistoisten ja vesiohenteisten lakkamaalien, kuultovärien, pohjustusaineiden, lakkojen, peittäusaineiden ja öljyjen ruiskutukseen (ALLPaint).

Sähkötyökalu ei sovellu emästen, happopitoisten pinnoitteiden ja julkisivumaalien työstämiseen.

Kuvassa olevat osat

Kuvassa olevien osien numerointi viittaa grafiikkasivuissa olevaan sähkötyökalun kuvaan.

- 1 Suihkupistooli
- 2 Ilmakupu
- 3 Kytkinmutteri
- 4 Ruiskutettavan aineen määrän säätöpyörä
- 5 Käyttökytkin
- 6 Sulkurengas
- 7 Ruiskutettavan aineen säiliö
- 8 Vaihtosäiliö ruiskutettavalle aineelle
- 9 Letkuliitin (suihkupistooli)
- 10 Suutinpää (valkoinen: käyttökohteena ”seinä”)
- 11 Suutinpää (harmaa: käyttökohteelle ”puu/kuultoväri”)
- 12 Suutinpää (musta: käyttökohteelle ”puu/lakka”)
- 13 Täyttöseula
- 14 Täyttöastia*
- 15 Suutinneula
- 16 Säiliön tiiviste
- 17 Nousuputki
- 18 Ilmanpoistoreikä
- 19 Maalikanava
- 20 Ilmaletku
- 21 Bajonettikiinnitys
- 22 Perusyksikkö
- 23 Kantokahva
- 24 Kiinnitin
- 25 Käynnistyspainike, jossa ilmamäärän säädin
- 26 Letkuliitin (perusyksikkö)
- 27 Tarvikelokero
- 28 Puhdistusharja
- 29 Ilmansuodattimen kansi
- 30 Ilmansuodatin

*Kuvassa tai selostuksessa esiintyvä lisätarvike ei kuulu vakioimitukseen. Löydät täydellisen tarvikeluettelon tarvikeohjelmastamme.

Tekniset tiedot

Hienoruiskutusjärjestelmä	PFS 5000E	
Tuotenumero	3 603 B07 2..	
Ottoteho	W	1200
Tuottoteho	ml/min	500
Ajan kulutus 3 m ² :n maalaukseen	min	1
Ruiskutettavan aineen säiliön tilavuus	ml	1000
Ilmaletkun pituus	m	4
Paino vastaa EPTA-Procedure 01/2003	kg	5,2
Suojausluokka	□/II	
Tiedot koskevat 230 V nimellijännitettä [U]. Poikkeavilla jännitteillä ja maakohtaisissa malleissa nämä tiedot voivat vaihdella.		

Melu-/värinäätiedot

Melun mittausarvot on määritetty EN 60745 ja EN 50580 mukaan.

Laitteen tyypillinen A-painotettu äänen painetaso on: Äänen painetaso 82 dB(A); äänen tehotaso 93 dB(A). Epävarmuus K = 3 dB.

Käytä kuulonsuojaimia!

Värähtelyn yhteisarvot a_n (kolmen suunnan vektorisumma) ja epävarmuus K mitattuna EN 60745 mukaan:
 $a_n < 2,5 \text{ m/s}^2$, $K = 1,5 \text{ m/s}^2$.

Näissä ohjeissa mainittu värähtelytaso on mitattu normissa EN 60745 standardoidun mittausmenetelmän mukaisesti ja sitä voidaan käyttää sähkötyökalujen keskinäiseen vertailuun. Se soveltuu myös värähtelyrasituksen väliaikaiseen arviointiin.

Ilmoitettu värähtelytaso vastaa sähkötyökalun pääasiallisia käyttötapoja. Jos sähkötyökalua käytetään kuitenkin muihin käyttötarkoituksiin, erilaisilla lisävarusteilla, poikkeavilla käyttötarvikkeilla tai riittämättömästi huollettuna, silloin värähtelytaso saattaa poiketa ilmoitetusta arvosta. Tämä saattaa kasvattaa koko työaikajakson värähtelyrasitusta huomattavasti.

Värähtelyrasituksen tarkaksi arvioimiseksi tulee huomioida myös ne ajat, jolloin laite on sammutettuna tai tyhjäkäynnillä. Tämä voi selvästi pienentää koko työaikajakson värähtelyrasitusta.

Määrittele tarvittavat lisävarotoimenpiteet käyttäjän suojelemiseksi värähtelyn vaikutuksilta, esimerkiksi: Sähkötyökalujen ja käyttötarvikkeiden huolto, käsien pitäminen lämpiminä, työprosessien organisointi.

Standardinmukaisuusvakuutus

Täten vakuutamme yksinomaisella vastuullamme, että kohdassa ”Tekniset tiedot” selostettu tuote vastaa seuraavia standardeja tai normatiivisia asiakirjoja: EN 60745 ja EN 50580 direktiivien 2011/65/EU, 2006/42/EY, 2004/108/EY määräysten mukaan.

Tekninen tiedosto (2006/42/EY):
 Robert Bosch GmbH, PT/ETM9,
 D-70745 Leinfelden-Echterdingen

108 | Suomi

Henk Becker
Executive Vice President
Engineering

Helmut Heinzelmann
Head of Product Certification
PT/ETM9

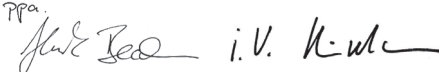
PPA

Robert Bosch GmbH, Power Tools Division
D-70745 Leinfelden-Echterdingen
Leinfelden, 28.02.2014

Asennus

- **Irrota pistotulppa pistorasiasta ennen kaikkia sähkötyökaluun kohdistuvia töitä.**
- **Varmista, että ruiskutuspistooli ja perusyksikkö on asennettu täydellisesti kaikkine tiivistyselementteineen.** Hienoruiskutusjärjestelmän toiminta ja turvallisuus ovat taattuina ainoastaan tällä tavoin.

Ilmaletkun liitäntä (katso kuvat A1 – A3)

- Avaa pidinsanka **24** ja kelaile ilmaletku **20** kokonaan auki perusyksiköstä **22**.
- Perusyksikön liitäntä:
 - Kytke ilmaletkun ensimmäinen bajonettikiinnitys **21** nuolimerkintöjä vastaavasti perusyksikön liitännän **26** aukkoihin.
 - Käännä bajonettikiinnitystä neljänneskiertos myötäpäivään.

Suihkupistoolin liitäntä:

- Kytke ilmaletkun toinen bajonettikiinnitys **21** nuolimerkintöjä vastaavasti suihkupistoolin liitännän **9** aukkoihin.
- Käännä bajonettikiinnitystä neljänneskiertos myötäpäivään.

Huomio: Poista ilmaletku ennen ruiskutusmateriaalin täyttämistä **20** (kierrä bajonettikiinnitystä **21** neljäsosakiertos vastapäivään, vedä bajonettikiinnitys **21** irti liitoksesta **9**).

Suutinpään vaihto (katso kuvat B1 – B2)

Hienoruiskutusjärjestelmän vakiovarusteisiin kuuluu kolme suutinpäätä:

	Suutinpää 10	Suutinpää 11	Suutinpää 12
Väri	valkoinen	harmaa	musta
Toimitustila	asennettu	tarvikelokerossa 27 pidinsanpaikalleen	gan 24 alla
Käyttökohde	"seinä"	"Puu/kuultoväri"	"Puu/lakka"

Huomio: Ennen kuin valitset suutinpään, kokeile sekoittamalla, kuinka sakeaa ruiskutettava aine on. Ohutjuoksuinen aine (esim. kuullote) kannattaa ruiskuttaa harmaalla suutinpäällä **11** tai mustalla suutinpäällä **12**, paksujuoksuinen aine (esim. seinämaali) kannattaa ruiskuttaa valkoisella suutinpäällä **10**.

- Suutinpään vaihtamiseksi ruuvaa lukitusmutteri **3** irti.
- Vedä ilmakupu **2** irti.
- Kierrä asennettu suutinpää irti.
- Avaa pidinsanka **24** ja ota haluamasi suutinpää tarvikelokerosta **27** ulos.

- Kierrä haluamasi suutinpää suihkupistoolin kierteelle.
- Työnnä ilmakupu **2** suutinpään päälle ja kiristä lukitusmutteri **3** pitävästi kiinni.

Käyttöohjeet

- **Irrota pistotulppa pistorasiasta ennen kaikkia sähkötyökaluun kohdistuvia töitä.**

Työn valmistelu

- **Ruiskutustyöt ovat kiellettyjä vesistöjen rannoilla tai niiden välittömässä läheisyydessä olevilla pinnoilla.**

Kiinnitä maaleja, lakkaa ja ruiskutettavia aineita käytettäessä huomiota niiden ekologiseen kestävytyteen.

Ruiskutettavan pinnan esikäsittely

Ruiskutettavien pintojen tulee olla puhtaita, kuivia ja rasvattomia.

- Karhenna sileitä pintoja ja poista tämän jälkeen hiomapöly. Hienoruiskutusjärjestelmää käytettäessä kaikki peittämättömät pinnat voivat likaantua ruiskutussumusta. Valmistelesiksi maalattavan pinnan ympäristö perusteellisesti:
- Peitä lattia, kalusteet, ovi- ja ikkunapuitteet jne.

Ruiskutusmateriaalin esivalmistelu

- Sekoita ruiskutettava aine hyvin.
- Tarvittaessa ohenna ruiskutettavaa ainetta.

Ruiskutettava aine	suositeltava ohennus
Petsit, öljyt, kuultovärit, kyllästysaineet, ruostesuojapohjusteet	0 %
Liutin- tai vesiohenteiset lakkamaalit, pohjusteet, lämpöpatterimaalit, paksun kerroksen muodostavat kuultovärit	0 – 5 %
Dispersiomaalit, lateksimaalit	0 – 5 %

- **Tarkista ohennettaessa, että ruiskutettava aine ja ohenne sopivat yhteen.** Jos käytät väärää ohennetta syntyy paakkuja, jotka tukkivat suihkupistoolin.
- **Varmista ruiskutusmateriaalin ohentamisen yhteydessä, että seoksen leimahduspiste on myös ohentamisen jälkeen yli 55 °C.** Esim. liuotinpitoisten lakkojen ohentaminen alentaa niiden leimahduspistettä.

Ruiskutettavan aineen täyttö (katso kuvat C1 – C2)

Huomio: Poista ilmaletku ennen ruiskutusmateriaalin täyttämistä **20** (kierrä bajonettikiinnitystä **21** neljäsosakiertos vastapäivään, vedä bajonettikiinnitys **21** irti liitoksesta **9**).

- Jos maali on suurissa astioissa, kaada tarvittaessa maalia pienempään täyttöastiaan **14** (esim. 10 l seinämaaliämpäristä 2,5 tai 5,0 litran tölkkiin).
- Pidä suihkupistoolista pitävästi kiinni ja käännä toisella kädellä säiliötä **7** avaustunnuksen suuntaan. 
- Vedä suihkupistooli säiliöstä **7** irti.
- Jos käytät ennestään avatusta astiasta peräisin olevaa maalia, aseta perusteellisesti puhdistettu täyttöseula **13** säiliön **7** päälle, jotta säiliöön ei pääse täyten yhteydessä maalikokkareita.

- Täytä ruiskutusmateriaalia **korkeintaan 1000-merkin-tään asti** säiliöön **7**.
- Aseta suihkupistooli säiliön **7** päälle. Käännä säiliötä **7** suljentatunnuksen suuntaan, kunnes sulkekuren-gas **6** napsahtaa kuuluvasti kiinni.



- Suorita koeruiskutus koepinnalle. (katso ”Ruiskutus”, sivu 109)

Kun saat optimaalisen ruiskutusjäljen voit aloittaa ruiskutuksen.

tai

Jos ruiskutustulos ei ole tyydyttävä tai jos suihkupistoolista ei tule väriä, tulee menetellä kohdan ”Häiriöiden korjaus” sivulla 111 mukaan.

Käyttöönotto

- ▶ **Ota huomioon verkkojännite!** Virtalähteen jännitteen tulee vastata laitteen tyyppikivissä olevia tietoja.
- ▶ **Varmista, että perusyksikkö ei käytön aikana voi imeä pölyä tai muuta likaa.**
- ▶ **Älä koskaa ruiskuta perusyksikköä.**
- ▶ **Keskeytä ruiskutus, jos nestettä purkautuu ruiskutuksen aikana muualta kuin tätä varten tarkoitettua suuttimesta ja korjaa ruiskutuspistoolin asento.** On olemassa sähköiskun vaara.
- ▶ **Älä ruiskuta itseäsi, muita ihmisiä tai eläimiä kohti.**

Käynnistys (katso kuva D)

Energian säästämiseksi kytke hienoruiskutusjärjestelmä päälle vain silloin, kun käytät kyseistä työkalua.

- Tarkasta, oletko asentanut oikean suutinpään (katso ”Suutinpään vaihto”, sivu 108).
- Liitä nyt pistotulppa pistorasiaan.
- Ota suihkupistooli käteen ja suuntaa se ruiskutettavaa pintaa kohti.
- Käynnistä painamalla käynnistyspainiketta **25**.
- Ilmamäärän säätämiseksi aseta käynnistyspainike **25** haluamasi käyttötavan kohdalle (katso myös ”Ilmamäärän asetus”, sivu 110).
- Paina suihkupistoolin käyttökytkintä **5**.

Huomio: Perusyksikön ollessa käynnissä suuttimesta virtaa aina ilmaa.

Poiskytkentä

- Vapauta käyttökytkin **5** ja kytke laite pois päältä painamalla käynnistyspainiketta **25**.
- Irrota pistotulppa pistorasiasta.

Työskentelyohjeita

Ruiskutus (katso kuvat E – H)

Huomio: Ota tuulensuunta huomioon, kun käytät sähkötyökalua ulkona.

- Suorita ensin koeruiskutus ja säädä suihkun muoto ja ruiskutettavan aineen määrä vastaamaan ruiskutettavaa ainetta. (Katso asetukset seuraavat luvut)
- Pidä suihkupistoolia ehdottomasti tasaisella 20 – 25 cm:n etäisyydellä kohtisuorassa ruiskutettavaan pintaan nähdessä.

- Aloita ruiskutus ruiskutettavan pinnan ulkopuolelta.
- Liikuta suihkupistoolia, suihkumuodon asetukselta riippuen tasaisesti poikittain tai ylös ja alas. Saat tasaisen pinnan, kun ruiskutusradat limittävät toisiinsa 4 – 5 cm.
- Pidä ruiskutuspistoolia hieman vinossa ja siirry taaksepäin, kauemmas ruiskutetusta pinnasta, makaavassa asennossa oleville kohteille tehtävien tai pään yläpuolella suoritettavien ruiskutustöiden yhteydessä.

Kompastumisvaara! Varo mahdollisia huoneessa olevia esteitä.

- Vältä keskeytyksiä ruiskutettavassa pinnassa. Suihkupistoolin tasainen liike aikaansaa yhtenäisen pintalaidun.

Muuttuva etäisyys ja ruiskutuskulma johtaa värin voimakkaaseen sumunmuodostukseen ja siten epätasalaatuiseen pintaan.





- Lopeta ruiskutus ruiskutettavan pinnan ulkopuolelta.

Älä missään tapauksessa ruiskuta säiliötä aivan tyhjäksi. Jos nousuputki ei uppoa enää suihkutettavaan aineeseen, silloin suihku katkeaa ja pinnasta tulee epätasainen.

Jos suihkutettavaa ainetta kertyy ilmakuppuun **2** tai suutinpäähän, puhdista kyseinen osa oheisella puhdistusharjalla **28**.

Suihkun muodon säätö (katso kuva I)

- ▶ **Älä koskaan paina käyttökytkintä 5, kun säädät ilmakupua 2.**
- Käännä ilmakuppu **2** haluttuun asentoon.

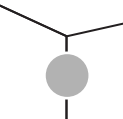
Ilmakupu	Suihku	Käyttö
		pystysuora litteä suihku vaakasuoraa työsuuntaa varten
		vaakasuora litteä suihku pystysuoraa työsuuntaa varten
		Pyöreä suihku kulmia, reunoja ja vaikeasti päästäviä kohteita varten

110 | Suomi

Ruiskutusainemäärän asetus (katso kuva J)**(PAINTVolume)**

- Säädä säätöpyörää **4** kääntämällä haluamasi ruiskutusmäärä:
- Portaat **1/2/3**: käyttökohteena "puu/kuultoväri/lakka", Portaat **4/5**: käyttökohteena "seinä".

Ruiskutettavan aineen määrä

Liian paljon ruiskutusainetta ruiskutettavaa ainetta pinnalle:

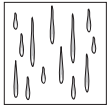

Liian vähän ruiskutusainetta ruiskutettavaa ainetta pinnalle:

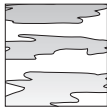
**Asetus**

Ruiskutettavan aineen määrää tulee pienentää.

- Vähennä yhden portaatan verran.

Ruiskutettavan aineen määrää tulee suurentaa.

- Lisää yhden portaatan verran.

Ilmamäärän asetus (katso kuva D)**(AIRVolume)**

- Käännä ilmamäärän säädin **25** sopivan käyttötavan kohdalle, jotta voit säätää oikean ilmamäärän ja paineen käytettävälle aineelle.

Käyttötapojen säätö

Ohutjuoksuinen aine

Paksujuoksuinen aine

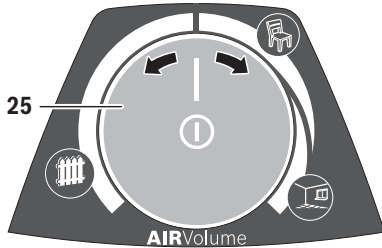

Käyttökohteena "puu/kuultoväri"



Käyttökohteena "puu/lakka"



Käyttökohteena "seinä"

Kulloisenkin käyttötavan puitteissa ilmamäärää ja painetta voidaan säätää portaattomasti.

Liian voimakas värisumu:

Ilmamäärää tulee pienentää.

- Käännä ilmamäärän säädintä **25** vasemmalle.

Liian voimakas sumutus:

Ilmamäärää tulee suurentaa.

- Käännä ilmamäärän säädintä **25** oikealle.

Työtavat ja kuljetus (katso kuvat K - L)

Hienoruiskutusjärjestelmän vaivatonta kuljettamista varten perusyksikössä on kantokahva **23**.

Perusyksikön **22** pohjassa on pyörät. Työskentelyn aikana voit kuljettaa perusyksikköä mukana ilmaletkusta **20** vetämällä.

Työtaukojen ajaksi suihkupistooli **1** voidaan asettaa tasaiselle alustalle. Silloin ruiskutettavaa ainetta ei pääse valumaan ulos.

- Aseta ruiskutusmateriaalia sisältävä ruiskutuspistooli aina pystyasentoon tasaiselle pinnalle.** Makaavasta ruiskutuspistoolista saattaa valua ruiskutusmateriaalia.

Hoito ja huolto**Huolto ja puhdistus**

- Irrota pistotulppa pistorasiasta ennen kaikkia sähkötyökaluun kohdistuvia töitä.**
- Puhdista ruiskutusjärjestelmän yksittäiset osat, erityisesti kaikki ruiskutukseen osallistuvat rakenneosat, huolellisesti jokaisen käytön jälkeen.** Asianmukainen puhdistus on edellytys ruiskutuspistoolin moitteettomalle ja turvalliselle toiminnalle. Takuu raukeaa, jos laitteen puhdistaminen laiminlyödään tai se puhdistetaan epäasianmukaisesti.

Jos liitäntäjohdon vaihto on välttämätön, tulee tämän suorittaa Bosch tai Bosch-sähkötyökalujen sopimushuolto turvallisuuden vaarantamisen välttämiseksi.

Puhdistus (katso kuva M)

Puhdista aina suihkupistooli ja ruiskutettavan aineen säiliö kyseisellä ohenteella (liuottimella tai vedellä), jota käytetään ruiskutettavaan aineeseen.

Älä missään tapauksessa puhdista suihkupistoolin suutin- ja ilmareikiä terävillä esineillä.

- Kytke perusyksikkö **22** pois päältä.
- Irrota ilmaletku **20** perusyksiköstä **22** ja suihkupistoolista **1** (käännä bajonetti kiinnitystä **21** neljänneskierto myötäpäivään; vedä bajonetti kiinnitys **21** liitännästä **9/26** irti).
- Puhdista perusyksikkö tarvittaessa ohenteella kostutetulla liinalla ja poista sitten perusyksikkö **22** ja ilmaletku **20** puhdistusalueen välittömästi läheisyydestä.
- Paina suihkupistoolin käyttökytkintä **5**, jotta suihkutettava aine pääsee valumaan takaisin säiliöön.
- Ruuvaa säiliö **7** irti ja tyhjennä jäljelle jäänyt aine takaisin alkuperäiseen astiaan.
- Täytä säiliö **7** puoliin ohenteella (liuotinta tai vettä) ja kiinnitä se jälleen suihkupistooliin **1**.
- Ravistele suihkupistoolia perusteellisesti.
- Ruuvaa säiliö **7** irti ja tyhjennä säiliö täydellisesti tyhjäan maalitölkkiin.
- Irrota lukitusmutteri **3**, ilmakupi **2**, käytettävä suutinpää **10/11/12** ja nousuputki **17** yhdessä säiliön tiivisteiden **16** kanssa.
- Puhdista ämpärisä ohenteen kanssa kaikki maalia johtavat osat käyttämällä puhdistusjarjaa **28** tai tavanomaista tiskiharjaa.

- Puhdista myös suihkupistoolin **1** maalikanava **19**.
- Tarkista, että nousuputki **17** säiliötiivisteineen **16** on puhdas ruiskutettavasta aineesta ja vaurioitumaton. Tarvittaessa puhdista säiliön tiiviste **16** vielä kertaalleen ohenteella. Puhdista ilmanpoistoreikä **18** puhdistusharjalla **28**.
- Puhdista säiliö ja suihkupistooli ulkoa ohenteeseen kostutetulla liinalla.
- Tarvittaessa puhdista täyttöseula **13** perusteellisesti ohenteella.
- Anna kaikkien osien kuivua huolellisesti ennen kokoamista.
- Kokoa hienoruiskutusjärjestelmä jälleen päinvastaisessa järjestyksessä.

Ilmansuodattimen puhdistus (katso kuva N)

Ilmansuodatin **30** täytyy puhdistaa säännöllisin välein. Jos ilmansuodatin on erittäin likainen, se täytyy vaihtaa.

- Avaa ilmansuodattimen kansi **29**.
- Ota ilmansuodatin **30** pois.

- Lievästi likainen:
Puhdista ilmansuodatin **30** kevyesti naputtelemalla.
tai
Erittäin likainen:
Puhdista ilmansuodatin **30** juoksevalla vedellä ja anna sen sitten kuivua täysin kuivaksi, jotta siihen ei muodostu hometta.
tai
Vaihda ilmansuodatin **30**.
- Asenna ilmansuodatin jälleen paikalleen.
- Sulje ilmansuodattimen kansi **29**.

Materiaalin hävittäminen



Ohenteesta ja ruiskutettavan aineen jäännöksistä on huolehdittava ympäristöstävällisesti. Ota huomioon valmistajan hävitysohjeet ja paikalliset ongelmajätteen hävitysohjeet.

Ympäristöä saastuttavia kemikaaleja ei saa päästää maahan, pohjaveteen tai vesistöön. Älä koskaan kaada ympäristöä vahingoittavia kemikaaleja viemäriin!

Häiriöiden korjaus

Ongelma	Syy	Korjaus
Ruiskutettava aine ei peitä kunnolla	Ruiskutettava ainemäärä on liian pieni	Käännä säätöpyörää 4 portaan 5 suuntaan
	Etäisyys ruiskutettavaan pintaan on liian suuri	Pienennä ruiskutusetäisyyttä
	Liian vähän ruiskutettavaa ainetta pinnalla, pintaa ruiskutettu liian vähän	Ruiskuta ruiskutettavaa pintaa enemmän
Ruiskutettava aine on liian sakeaa	Ruiskutettava aine on liian sakeaa	Ohenna ruiskutettavaa ainetta uudelleen ja suorita koeruiskutus
	Ruiskutettu liikaa ruiskutettavaa ainetta	Käännä säätöpyörää 4 portaan 1 suuntaan
	Etäisyys ruiskutettavaan pintaan on liian pieni	Suurena ruiskutusetäisyyttä
	Ruiskutettava aine on liian juoksevaa	Lisää alkuperäistä ruiskutettavaa ainetta
Ruiskutettava aine valuu ruiskutuksen jälkeen	Ruiskutettu liian monta kertaa samaan kohtaan	Poista maali, äläkä ruiskuta seuraavalla kerralla niin monta kertaa samaan kohtaan
	Ruiskutettava aine on liian juoksevaa	Lisää alkuperäistä ruiskutettavaa ainetta
Liian voimakas sumutus	Ruiskutettava ainemäärä on liian suuri	Käännä säätöpyörää 4 portaan 1 suuntaan
	Liian vähän ilmaa	Käännä ilmamäärän säädintä 25 oikealle
	Valkoinen suutinpää 10 asennettu (liian suuri suutinhalkaisija)	Asenna harmaa suutinpää 11 tai musta suutinpää 12
	Suutinneula 15 on likainen	Puhdista suutinneula
	Ruiskutettava aine on liian sakeaa	Ohenna ruiskutettavaa ainetta uudelleen ja suorita koeruiskutus
Liian voimakas värисumu	Ilmansuodatin 30 on hyvin likainen	Ilmansuodattimen vaihto
	Ruiskutettu liikaa ruiskutettavaa ainetta	Käännä säätöpyörää 4 portaan 1 suuntaan
	Liian suuri ilmamäärä	Käännä ilmamäärän säädintä 25 vasemmalle
Etäisyys ruiskutettavaan pintaan on liian suuri	Etäisyys ruiskutettavaan pintaan on liian suuri	Pienennä ruiskutusetäisyyttä

112 | Suomi

Ongelma	Syy	Korjaus
Suihku sykkii	Säiliössä on liian vähän ruiskutettavaa ainetta	Täytä ruiskutettavaa ainetta
	Nousuputken 17 ilmanpoistoreikä 18 tukossa	Puhdista nousuputki ja ilmanpoistoreikä
	Nousuputki 17 on löysässä	Kiinnitä nousuputki hyvin
	Suutinpää 10/11/12 löysä	Kiristä suutinpää 10/11/12
	Ilmansuodatin 30 on hyvin likainen	Ilmansuodattimen vaihto
	Ruiskutettava aine on liian sakeaa	Ohenna ruiskutettavaa ainetta uudelleen ja suorita koeruiskutus
Ruiskutettavaa ainetta tippuu suuttimesta jälkeensä	Ruiskutettavaa ainetta kertynyt suuttimeen, suutinneulaan 15 ja ilmakupuun 2	Puhdista suutin, suutinneula ja ilmakupu
	Suutin on löysällä	Kiristä suutinpää 10/11/12
Suuttimesta ei tule ruiskutettavaa ainetta	Perusyksikkö on kytketty pois päältä	Paina käynnistypainiketta 25
	Säiliöön 7 ei muodostu painetta	Käännä säiliötä 7 suljentatunnuksen suuntaan, kunnes sulkurengas 6 nap-sahtaa kuuluvasti kiinni  
	Nousuputki 17 on löysässä	Kiinnitä nousuputki hyvin
	Suutinneula 15 on tukossa	Puhdista suutinneula
	Nousuputki 17 on tukossa	Puhdista nousuputki
	Nousuputken 17 ilmanpoistoreikä 18 tukossa	Puhdista nousuputki ja ilmanpoistoreikä
	Säiliön tiiviste 16 puuttuu tai on vahingoittunut	Työnnä (uusi) säiliön tiiviste nousuputken päältä uraan
	Ruiskutettava aine on liian sakeaa	Ohenna ruiskutettavaa ainetta uudelleen ja suorita koeruiskutus
	Ruiskutettava aine liikaista (maalikokkareita)	Tyhjennä ja puhdista suihkupistooli täydellisesti; kaada aine täytön yhteydessä täytösihdin läpi

Asiakaspalvelu ja käyttöneuvonta

Ilmoita aina kaikissa kyselyissä ja varaosatilauksissa 10-numeroinen tuotenumero, joka on merkitty hienoruiskutusjärjestelmän mallikilpeen.

Asiakaspalvelu vastaa tuotteesi korjausta ja huoltoa sekä varaosia koskeviin kysymyksiin. Räjähdyspiirustuksia ja tietoja varaosista löydät myös osoitteesta:

www.bosch-pt.com

Boschin asiakaspalvelu auttaa mielellään sinua tuotteitamme ja niiden lisätarvikkeita koskevilla kysymyksissä.

Suomi

Robert Bosch Oy
Bosch-keskushuolto
Pakkalantie 21 A
01510 Vantaa

Voitte tilata varaosat suoraan osoitteesta www.bosch-pt.fi.

Puh.: 0800 98044
Faksi: 010 296 1838
www.bosch.fi

Hävitys

Suihkupistooli, sähköyksikkö, lisätarvikkeet ja pakkaukset tulee toimittaa ympäristöstävälliseen uusiokäyttöön.

Älä heitä sähkötyökaluja talousjätteisiin!

Vain EU-maita varten:

Eurooppalaisen vanhoja sähkö- ja elektroniikkalaitteita koskevan direktiivin 2012/19/EU ja sen kansallisten lakien muunnosten mukaan tulee käyttökelpottomat sähkötyökalut kerätä erikseen ja toimittaa ympäristöstävälliseen uusiokäyttöön.

Oikeus teknisiin muutoksiin pidätetään.

Ελληνικά

Υποδείξεις ασφαλείας

Γενικές υποδείξεις ασφαλείας για ηλεκτρικά εργαλεία

⚠ ΠΡΟΕΙΔΟΠΟΙΗΣΗ Διαβάστε όλες τις υποδείξεις ασφαλείας και τις οδηγίες. Αμέλειες κατά την τήρηση των υποδείξεων ασφαλείας και των οδηγιών μπορεί να προκαλέσουν ηλεκτροπληξία, πυρκαγιά ή/και σοβαρούς τραυματισμούς.

Φυλάξτε όλες τις προειδοποιητικές υποδείξεις και οδηγίες για κάθε μελλοντική χρήση.

Ο ορισμός «Ηλεκτρικό εργαλείο» που χρησιμοποιείται στις προειδοποιητικές υποδείξεις αναφέρεται σε ηλεκτρικά εργαλεία που τροφοδοτούνται από το ηλεκτρικό δίκτυο (με ηλεκτρικό καλώδιο) καθώς και σε ηλεκτρικά εργαλεία που τροφοδοτούνται από μπαταρία (χωρίς ηλεκτρικό καλώδιο).

Ασφάλεια στο χώρο εργασίας

- ▶ Διατηρείτε τον τομέα που εργάζεσθε καθαρό και καλά φωτισμένο. Αταξία ή σκοτεινές περιοχές εργασίας μπορεί να οδηγήσουν σε ατυχήματα.
- ▶ Μην εργάζεσθε με το ηλεκτρικό εργαλείο σε περιβάλλον όπου υπάρχει κίνδυνος έκρηξης, στο οποίο υπάρχουν εύφλεκτα υγρά, αέρια ή σκόνες. Τα ηλεκτρικά εργαλεία δημιουργούν σπινθηρισμό ο οποίος μπορεί να αναφλέξει τη σκόνη ή τις αναθυμιάσεις.
- ▶ Όταν χρησιμοποιείτε το ηλεκτρικό εργαλείο κρατάτε μακριά απ' αυτό τα παιδιά κι άλλα τυχόν παρευρισκόμενα άτομα. Σε περίπτωση απόσπασης της προσοχής σας μπορεί να χάσετε τον έλεγχο του μηχανήματος.

Ηλεκτρική ασφάλεια

- ▶ Το φως του ηλεκτρικού εργαλείου πρέπει να ταιριάζει στην πρίζα. Δεν επιτρέπεται με κανέναν τρόπο η μετατροπή του φως. Μη χρησιμοποιείτε προσαρμοστικά φως σε συνδυασμό με γειωμένα ηλεκτρικά εργαλεία. Αμεταποίητα φως και κατάλληλες πρίζες μειώνουν τον κίνδυνο ηλεκτροπληξίας.
- ▶ Αποφεύγετε την επαφή του σώματός σας με γειωμένες επιφάνειες όπως σωλήνες, θερμαντικά σώματα (καλοριφέρ), κουζίνες ή ψυγεία. Όταν το σώμα σας είναι γειωμένο αυξάνεται ο κίνδυνος ηλεκτροπληξίας.
- ▶ Μην εκθέτετε τα μηχανήματα στη βροχή ή την υγρασία. Η διείσδυση νερού σ' ένα ηλεκτρικό εργαλείο αυξάνει τον κίνδυνο ηλεκτροπληξίας.
- ▶ Μη χρησιμοποιείτε το ηλεκτρικό καλώδιο για να μεταφέρετε ή να αναρτήσετε το ηλεκτρικό εργαλείο, ή για να βγάλετε το φως από την πρίζα. Κρατάτε το ηλεκτρικό καλώδιο μακριά από υπερβολικές θερμοκρασίες, κοφτερές ακμές και/ή από κινητά εξαρτήματα. Τυχόν χαλασμένα ή περιπλεγμένα ηλεκτρικά καλώδια αυξάνουν τον κίνδυνο ηλεκτροπληξίας.

▶ Όταν εργάζεσθε μ' ένα ηλεκτρικό εργαλείο στο ύπαιθρο να χρησιμοποιείτε καλώδια επιμήκυνσης (μπαλαντέζες) που είναι κατάλληλα και για χρήση στο ύπαιθρο. Η χρήση καλωδίων επιμήκυνσης κατάλληλων για υπαίθριους χώρους ελαττώνει τον κίνδυνο ηλεκτροπληξίας.

▶ Όταν η χρήση του ηλεκτρικού εργαλείου σε υγρό περιβάλλον είναι αναπόφευκτη, τότε χρησιμοποιήστε έναν προστατευτικό διακόπτη διαροής (διακόπτη FI/RCD). Η χρήση ενός προστατευτικού διακόπτη διαροής ελαττώνει τον κίνδυνο ηλεκτροπληξίας.

Ασφάλεια προσώπων

- ▶ Να είστε πάντοτε προσεκτικός/προσεκτική, να δίνετε προσοχή στην εργασία που κάνετε και να χειρίζεστε το μηχάνημα με περίσκεψη. Μη χρησιμοποιήσετε ένα ηλεκτρικό εργαλείο όταν είστε κουρασμένος/κουρασμένη ή όταν βρίσκεστε υπό την επήρεια ναρκωτικών, οινοπνεύματος ή φαρμάκων. Μια στιγμή αμέλειας κατά το χειρισμό του ηλεκτρικού εργαλείου μπορεί να οδηγήσει σε σοβαρούς τραυματισμούς.
- ▶ Φοράτε έναν κατάλληλο για σας προστατευτικό εξοπλισμό και πάντοτε προστατευτικά γυαλιά. Όταν φοράτε έναν κατάλληλο προστατευτικό εξοπλισμό όπως μάσκα προστασίας από σκόνη, αντιπολιοθητικά υποδήματα ασφαλείας, προστατευτικό κράνος ή ωτασπίδες, ανάλογα με το εκάστοτε εργαλείο και τη χρήση του, ελαττώνεται ο κίνδυνος τραυματισμών.
- ▶ Αποφεύγετε την αθέλητη εκκίνηση. Βεβαιωθείτε ότι το ηλεκτρικό εργαλείο έχει αποζευχτεί πριν το συνδέσετε με το ηλεκτρικό δίκτυο ή με την μπαταρία καθώς και πριν το παραλάβετε ή το μεταφέρετε. Όταν μεταφέρετε το ηλεκτρικό εργαλείο έχοντας το δάχτυλό σας στο διακόπτη ή όταν συνδέσετε το μηχάνημα με την πηγή ρεύματος όταν αυτό είναι ακόμη στη θέση ON, τότε δημιουργείται κίνδυνος τραυματισμών.
- ▶ Αφαιρείτε από τα ηλεκτρικά εργαλεία τυχόν συναρμολογημένα εργαλεία ρύθμισης ή κλειδιά πριν θέσετε το ηλεκτρικό εργαλείο σε λειτουργία. Ένα εργαλείο ή κλειδί συναρμολογημένο σ' ένα περιστρεφόμενο τμήμα ενός μηχανήματος μπορεί να οδηγήσει σε τραυματισμούς.
- ▶ Μην υπερεκτιμάτε τον εαυτό σας. Φροντίστε για την ασφαλή στάση του σώματός σας και διατηρείτε πάντοτε την ισορροπία σας. Έτσι μπορείτε να ελέγξετε καλύτερα το μηχάνημα σε περιπτώσεις απροσδόκητων περιστάσεων.
- ▶ Φοράτε κατάλληλα ενδύματα. Μη φοράτε φαρδιά ρούχα ή κοσμήματα. Κρατάτε τα μαλλιά σας, τα ρούχα σας και τα γάντια σας μακριά από κινούμενα εξαρτήματα. Χαραλή ενδυμασία, κοσμήματα ή μακριά μαλλιά μπορεί να εμπλακούν στα κινούμενα εξαρτήματα.
- ▶ Όταν υπάρχει η δυνατότητα συναρμολόγησης διατάξεων αναρρόφησης ή συλλογής σκόνης, βεβαιωθείτε ότι αυτές είναι συνδεδεμένες με το μηχάνημα καθώς και ότι χρησιμοποιούνται σωστά. Η χρήση μιας αναρρόφησης σκόνης μπορεί να ελαττώσει τον κίνδυνο που προκαλείται από τη σκόνη.

114 | Ελληνικά

Επιμελής χειρισμός και χρήση ηλεκτρικών εργαλείων

- ▶ **Μην υπερφορτώνετε το μηχάνημα.** Χρησιμοποιείτε για την εκάστοτε εργασία το ηλεκτρικό εργαλείο που προορίζεται γι' αυτήν. Με το κατάλληλο ηλεκτρικό εργαλείο εργάζεστε καλύτερα και ασφαλέστερα στην αναφερόμενη περιοχή ισχύος.
- ▶ **Μη χρησιμοποιήσετε ποτέ ένα μηχάνημα που έχει χαλασμένο διακόπτη.** Ένα ηλεκτρικό εργαλείο που δεν μπορείτε πλέον να το θέσετε σε λειτουργία και/ή εκτός λειτουργίας είναι επικίνδυνο και πρέπει να επισκευαστεί.
- ▶ **Βγάλτε το φως από την πρίζα και/ή αφαιρέστε την μπαταρία πριν διεξάγετε στο μηχάνημα μια οποιαδήποτε εργασία ρύθμισης, πριν αλλάξετε ένα εξάρτημα ή όταν πρόκειται να διαφυλάξετε/να αποθηκεύσετε το μηχάνημα.** Αυτά τα προληπτικά μέτρα ασφαλείας μειώνουν τον κίνδυνο από τυχόν αθέλητη εκκίνηση του ηλεκτρικού εργαλείου.
- ▶ **Διαφυλάγετε τα ηλεκτρικά εργαλεία που δε χρησιμοποιείτε μακριά από παιδιά.** Μην επιτρέψετε τη χρήση του μηχανήματος σε άτομα που δεν είναι εξοικειωμένα μ' αυτό ή δεν έχουν διαβάσει τις παρούσες οδηγίες. Τα ηλεκτρικά εργαλεία είναι επικίνδυνα όταν χρησιμοποιούνται από άπειρα πρόσωπα.
- ▶ **Να περιποιείστε προσεκτικά το ηλεκτρικό εργαλείο.** Ελέγχετε, αν τα κινούμενα εξαρτήματα λειτουργούν άψογα, χωρίς να μπλοκάρουν, ή μήπως έχουν σπάσει ή φθαρεί τυχόν εξαρτήματα τα οποία επηρεάζουν τον τρόπο λειτουργίας του ηλεκτρικού εργαλείου. Δώστε αυτά τα χαλασμένα εξαρτήματα για επισκευή πριν τα ξαναχρησιμοποιήσετε. Η κακή συντήρηση των ηλεκτρικών εργαλείων αποτελεί αιτία πολλών ατυχημάτων.
- ▶ **Διατηρείτε τα εργαλεία κοπής κοφτερά και καθαρά.** Προσεκτικά συντηρημένα κοπτικά εργαλεία σφηνώνουν δυσκολότερα και οδηγούνται ευκολότερα.
- ▶ **Χρησιμοποιείτε τα ηλεκτρικά εργαλεία, εξαρτήματα, παρελκόμενα εργαλεία κτλ. σύμφωνα με τις παρούσες οδηγίες.** Λαμβάνετε επίσης υπόψη σας τις εκάστοτε συνθήκες και την υπό εκτέλεση εργασία. Η χρησιμοποίηση των ηλεκτρικών εργαλείων για εργασίες που δεν προβλέπονται γι' αυτά μπορεί να δημιουργήσει επικίνδυνες καταστάσεις.

Service

- ▶ **Δώστε το ηλεκτρικό εργαλείο σας για επισκευή από άριστα εκπαιδευμένο προσωπικό και με γνήσια ανταλλακτικά.** Έτσι εξασφαλίζετε τη διατήρηση της ασφάλειας του μηχανήματος.

Υποδείξεις ασφαλείας για συστήματα λεπτού ψεκασμού

- ▶ **Να διατηρείτε την περιοχή που εργάζεστε καθαρή, καλά φωτισμένη και να φροντίζετε να μην υπάρχουν σ' αυτήν δοχεία με χρώματα ή διαλύτες, πανιά ή άλλα εύφλεκτα υλικά.** Κίνδυνος αυτανάφλεξης. Φροντίστε να υπάρχουν ανά πάσα στιγμή διαθέσιμοι πυροσβεστήρες/συσσκευές πυρόσβεσης.

- ▶ **Να φροντίζετε για την ύπαρξη καλού αερισμού στην περιοχή ψεκασμού καθώς και για επαρκή φρέσκο αέρα σε ολόκληρο τον αντίστοιχο χώρο.** Εξατμιζόμενοι διαλύτες δημιουργούν ένα εκρηκτικό περιβάλλον.
- ▶ **Μην ψεκάζετε και μην καθαρίζετε με υλικά, των οποίων η θερμοκρασία ανάφλεξης είναι κάτω των 55 °C.** Χρησιμοποιείτε υλικά με βάση το νερό, μη πηκτικούς υδρογονάνθρακες ή παρόμοια υλικά. Οι πηκτικοί, εξατμιζόμενοι διαλύτες δημιουργούν ένα εκρηκτικό περιβάλλον.
- ▶ **Να μην ψεκάζετε σε περιοχές που υπάρχουν πηγές ανάφλεξης, π.χ. σπινθηρισμοί από ηλεκτρικά πεδία, ακάλυπτες φλόγες, φλόγες ανάφλεξης, καυτά αντικείμενα, κινητήρες, αναμμένα τσιγάρα, σπινθηρισμοί από εισαγωγή/εξαγωγή φως ηλεκτρικών καλωδίων σε/από πρίζες καθώς και από το ανοιγόκλεισμα διακοπών.** Τέτοιες πηγές σπινθηρισμού μπορεί να προκαλέσουν την ανάφλεξη του περιβάλλοντος.
- ▶ **Να μην ψεκάζετε υλικά για τα οποία δεν γνωρίζετε αν αποτελούν κίνδυνο.** Άγνωστα υλικά μπορεί να δημιουργήσουν επικίνδυνες καταστάσεις.
- ▶ **Όταν ψεκάζετε ή εργάζεστε με χημικές ουσίες να φοράτε έναν κατάλληλο για σας προσωπικό εξοπλισμό, π.χ. κατάλληλα προστατευτικά γάντια και μια προστατευτική ή αναπνευστική μάσκα.** Όταν φοράτε έναν κατάλληλο για τις εκάστοτε συνθήκες προστατευτικό εξοπλισμό ελαττώνεται ή έκθεσή σας στις επικίνδυνες ουσίες.



- ▶ **Να λαμβάνετε υπόψη σας τυχόν κινδύνους από το υπό ψεκασμό υλικό.** Να προσέχετε τα σημάδια επάνω στο δοχείο ή της πληροφορίας του κατασκευαστή του υπό ψεκασμό υλικού, συμπεριλαμβανομένης και της εντολής να φορέσετε έναν προσωπικό προστατευτικό εξοπλισμό. Να τηρείτε τις υποδείξεις του κατασκευαστή για να ελαττώσετε τον κίνδυνο πυρκαγιάς καθώς τον κίνδυνο πρόκλησης τραυματισμών από δηλητήρια, καρκινογόνες ουσίες κτλ.
- ▶ **Να διατηρείτε το φως του ηλεκτρικού καλωδίου και τη σκανδάλη του πιστολιού ψεκασμού χωρίς χρώματα και άλλα υγρά.** Μην κρατήσετε ποτέ το καλώδιο από τα βύσματα για να το υποστηρίξετε. Τυχόν αμέλειες κατά τη σύζευξη μπορεί να προκαλέσουν ηλεκτροπληξία.
- ▶ **Να επιτηρείτε τα παιδιά.** Έτσι εξασφαλίζετε ότι τα παιδιά δεν θα παίξουν με το σύστημα λεπτού ψεκασμού.

Σύμβολα

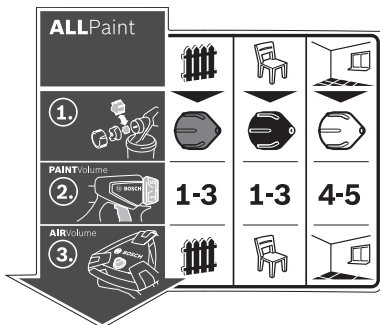

Το αυτοκόλλητο για το χειρισμό του συστήματος λεπτού ψεκασμού βρίσκεται στο σταθμό βάσης. Η σωστή ερμηνεία των συμβόλων σας βοηθά, να χειριστείτε το σύστημα λεπτού ψεκασμού γρήγορα και σίγουρα.

Σύμβολα και η σημασία τους

ALLPaint

Το σύστημα λεπτού ψεκασμού είναι κατάλληλο τόσο για επιχρίσματα και βερνίκια όσο επίσης και για χρώματα τοίχου.



Περίπτωση χρήσης «ξύλο/επιχρίσματα»:
Ψεκασμός επιχρισμάτων, ασταριών και προστατευτικών μέσων ξύλου



Περίπτωση χρήσης «ξύλο/βερνίκι»:
Ψεκασμός βερνικιών που εμπεριέχουν διαλύτες και υδατοδιαλυτών βερνικιών, επιχρισμάτων, διαφανών βερνικιών και λαδιών



Περίπτωση χρήσης «τοιχος»:
Ψεκασμός χρωμάτων διασποράς και χρωμάτων λατέξ

Λεπτομερή περιγραφή

Βλέπε «Χρήση σύμφωνα με τον προορισμό», σελίδα 116.



Βήμα 1:
Επιλέξτε το σωστό καπάκι ακροφυσίου



«Για την περίπτωση χρήσης «ξύλο/επιχρίσματα» επιλέξτε το γκρι καπάκι ακροφυσίου» **11**



Για την περίπτωση χρήσης «ξύλο/βερνίκι» επιλέξτε το μαύρο καπάκι ακροφυσίου **12**



Για την περίπτωση χρήσης «τοιχος» επιλέξτε το λευκό καπάκι ακροφυσίου **10**

Βλέπε «Αλλαγή καπακιού ακροφυσίου», σελίδα 117.



Βήμα 2:
Ρυθμίστε την ποσότητα του υλικού ψεκασμού

1-3

Για την περίπτωση χρήσης «ξύλο/επιχρίσματα» ρυθμίστε τη βαθμίδα 1, 2 ή 3 στο δίσκο ρύθμισης **4**

1-3

Για την περίπτωση χρήσης «ξύλο/βερνίκι» ρυθμίστε τη βαθμίδα 1, 2 ή 3 στο δίσκο ρύθμισης **4**

4-5

Για την περίπτωση χρήσης «τοιχος» ρυθμίστε τη βαθμίδα 4 ή 5 στο δίσκο ρύθμισης **4**

Βλέπε «Ρύθμιση ποσότητας υλικού ψεκασμού», σελίδα 119.



Βήμα 3:
Ρυθμίστε την ποσότητα του αέρα



Ρυθμίστε την περίπτωση χρήσης «ξύλο/επιχρίσματα» στη διάταξη ρύθμισης της ποσότητας του αέρα **25**



Ρυθμίστε την περίπτωση χρήσης «ξύλο/βερνίκι» στη διάταξη ρύθμισης της ποσότητας του αέρα **25**



Ρυθμίστε την περίπτωση χρήσης «τοιχος» στη διάταξη ρύθμισης της ποσότητας του αέρα **25**

Βλέπε «Ρύθμιση όγκου αέρα», σελίδα 119.

Περιγραφή του προϊόντος και της ισχύος του



Διαβάστε όλες τις υποδείξεις ασφαλείας και τις οδηγίες. Αμέλειες κατά την τήρηση των υποδείξεων ασφαλείας και των οδηγιών μπορεί να προκαλέσουν ηλεκτροπληξία, πυρκαγιά ή/και σοβαρούς τραυματισμούς.

Παρακαλούμε ανοίξτε τη διπλωμένη σελίδα με την απεικόνιση της συσκευής κι αφήστε την ανοιχτή όσο θα διαβάσετε τις οδηγίες χειρισμού.

Χρήση σύμφωνα με τον προορισμό

Το ηλεκτρικό εργαλείο προορίζεται μόνο για τον ψεκασμό χρωμάτων διασποράς και χρωμάτων λατέξ, βερνικιών που εμπεριέχουν διαλύτες και υδατοδιαλυτών βερνικιών, επιχρισμάτων, ασαρών, διαφανών βερνικιών, προστατευτικών μέσων ξύλου και λαδιών (ALLPaint).

Το ηλεκτρικό εργαλείο δεν είναι κατάλληλο για την επεξεργασία βάσεων, υλικών επικάλυψης που εμπεριέχουν οξεία και χρωμάτων προσόψεων.

Απεικονιζόμενα στοιχεία

Η αριθμοδότηση των απεικονιζόμενων στοιχείων βασίζεται στην απεικόνιση του ηλεκτρικού εργαλείου στις σελίδες με τα γραφικά.

- 1 Πιστόλι ψεκασμού
- 2 Πώμα αέρα
- 3 Παξιμάδι με επικάλυμμα
- 4 Τροχίσκος ρύθμισης ποσότητας υλικού ψεκασμού
- 5 Διακόπτης χειρισμού/Σκανδάλη
- 6 Δακτύλιος πώματος
- 7 Δοχείο για υλικό ψεκασμού
- 8 Ανταλλακτικό δοχείο για υλικό ψεκασμού
- 9 Σύνδεση σωλήνα (πιστόλι ψεκασμού)
- 10 Καπάκι ακροφυσίου (λευκό: για χρήση «Τοίχος») «»
- 11 Καπάκι ακροφυσίου (γκρι: για χρήση «Ξύλο/Βερνίκι προστασίας») «»
- 12 Καπάκι ακροφυσίου (μαύρο για χρήση «Ξύλο/Βερνίκι») «»
- 13 Σήτα γεμίματος
- 14 Κουβάς μετάγγισης*
- 15 Καρφίτσα ακροφυσίου
- 16 Φλάντζα δοχείου
- 17 Κατακόρυφος σωλήνας
- 18 Οπή εξαερισμού
- 19 Κανάλι χρώματος
- 20 Σωλήνας αέρα
- 21 Σύνδεση μπαγιονέτας
- 22 Βασική μονάδα
- 23 Χειρολαβή
- 24 Πόρπη συγκράτησης
- 25 Πλήκτρο ON/OFF με ρύθμιση της ποσότητας του αέρα
- 26 Σύνδεση σωλήνα (βασική μονάδα)
- 27 Θήκη εξαρτημάτων

- 28 Βούρτσα καθαρισμού
- 29 Καπάκι φίλτρου αέρα
- 30 Φίλτρο αέρα

*Εξαρτήματα που απεικονίζονται ή περιγράφονται δεν περιέχονται στη στάνταρ συσκευασία. Για τον πλήρη κατάλογο εξαρτημάτων κοιτά το πρόγραμμα εξαρτημάτων.

Τεχνικά χαρακτηριστικά

Σύστημα λεπτού ψεκασμού	PFS 5000E	
Αριθμός ευρετηρίου		3 603 B07 2..
Ονομαστική ισχύς	W	1200
Ισχύς εκτόξευσης	ml/min	500
Χρόνος για επίστρωση με χρώμα επιφάνειας 3 m ²	min	1
Χωρητικότητα δοχείου για υλικό ψεκασμού	ml	1000
Μήκος σωλήνα αέρα	m	4
Βάρος σύμφωνα με EPTA-Procedure 01/2003	kg	5,2

Κατηγορία μόνωσης



Τα στοιχεία ισχύουν για ονομαστικές τάσεις [U] 230 V. Υπό διαφορετικές τάσεις και σε εκδόσεις ειδικές για τις διάφορες χώρες τα στοιχεία αυτά μπορεί να διαφέρουν.

Πληροφορίες για θόρυβο και δονήσεις

Οι τιμές μέτρησης του θορύβου εξακριβώθηκαν σύμφωνα με το πρότυπο EN 60745 και EN 50580.

Η χαρακτηριστική στάθμη εκπομπής θορύβων του μηχανήματος εκτιμήθηκε σύμφωνα με την καμπύλη A και ανέρχεται σε: Στάθμη ακουστικής πίεσης 82 dB(A). Στάθμη ακουστικής ισχύος 93 dB(A). Ανασφάλεια μέτρησης K = 3 dB.

Φοράτε ωτασπίδες!

Οι συνολικές τιμές κραδασμών a_h (άθροισμα αντισμάτων τριών κατευθύνσεων) και ανασφάλεια K εξακριβώθηκαν σύμφωνα με το πρότυπο EN 60745:

$$a_h < 2,5 \text{ m/s}^2, K = 1,5 \text{ m/s}^2.$$

Η στάθμη κραδασμών που αναφέρεται σ' αυτές τις οδηγίες έχει μετρηθεί σύμφωνα με μια διαδικασία μέτρησης τυποποιημένη στο πρότυπο EN 60745 και μπορεί να χρησιμοποιηθεί για τη σύγκριση διαφόρων ηλεκτρικών εργαλείων. Είναι επίσης κατάλληλη για έναν προσωρινό υπολογισμό της επιβάρυνσης από τους κραδασμούς.

Η στάθμη κραδασμών που αναφέρεται αντιπροσωπεύει τις βασικές χρήσεις του ηλεκτρικού εργαλείου. Σε περίπτωση όμως που το ηλεκτρικό εργαλείο χρησιμοποιηθεί για άλλες εφαρμογές, με διαφορετικά ή αποκλίνοντα εξαρτήματα ή χωρίς επαρκή συντήρηση, τότε η στάθμη κραδασμών μπορεί να αποκλίνει και αυτή. Αυτό μπορεί να αυξήσει σημαντικά την επιβάρυνση από τους κραδασμούς κατά τη συνολική διάρκεια ολόκληρου του χρονικού διαστήματος που εργάζεσθε.

Για την ακριβή εκτίμηση της επιβάρυνσης από τους κραδασμούς θα πρέπει να λαμβάνονται επίσης υπόψη και οι χρόνοι κατά τη διάρκεια των οποίων το εργαλείο βρίσκεται εκτός λειτουργίας ή λειτουργεί, χωρίς όμως στην πραγματικότητα να χρησιμοποιείται. Αυτό μπορεί να μειώσει σημαντικά την επιβάρυνση από τους κραδασμούς κατά τη διάρκεια ολόκληρου του χρονικού διαστήματος που εργάζεσθε.

Γι' αυτό, πριν αρχίσει η δράση των κραδασμών, πρέπει να καθορίζετε συμπληρωματικά μέτρα ασφαλείας για την προστασία του χειριστή όπως: Συντήρηση του ηλεκτρικού εργαλείου και των εξαρτημάτων που χρησιμοποιείτε, διατήρηση ζεστών των χεριών, οργάνωση της εκτέλεσης των διάφορων εργασιών.

Δήλωση συμβατότητας **CE**

«Δηλώνουμε με αποκλειστική μας ευθύνη, ότι το προϊόν που περιγράφεται στα «Τεχνικά στοιχεία» πληροί τα ακόλουθα πρότυπα ή κανονιστικά έγγραφα: EN »60745 και EN 50580 σύμφωνα με τις διατάξεις των οδηγιών 2011/65/ΕΕ, 2006/42/ΕΚ, 2004/108/ΕΚ.

Τεχνικός φάκελος (2006/42/ΕΚ) από:
Robert Bosch GmbH, PT/ETM9,
D-70745 Leinfelden-Echterdingen

Henk Becker
Executive Vice President
Engineering

Helmut Heinzelmann
Head of Product Certification
PT/ETM9

Henk Becker *i.v. Heinzelmann*

Robert Bosch GmbH, Power Tools Division
D-70745 Leinfelden-Echterdingen
Leinfelden, 28.02.2014

Συναρμολόγηση

- ▶ **Βγάξτε το φως από την πρίζα πριν από οποιαδήποτε εργασία στο ηλεκτρικό εργαλείο.**
- ▶ **Βεβαιωθείτε, ότι το πιστόλι ψεκασμού και η βασική μονάδα έχουν πλήρως συναρμολογηθεί με όλα τα στοιχεία στεγανοποίησης.** Μόνο έτσι εξασφαλίζεται η λειτουργία και η ασφάλεια του συστήματος λεπτού ψεκασμού.

Σύνδεση σωλήνα αέρα (βλέπε εικόνες A1 – A3)

- Ανοίξτε το κλιπ συγκράτησης **24** και ξετυλίξτε τον εύκαμπτο σωλήνα του αέρα **20** εντελώς από τη βασική μονάδα **22**.

Σύνδεση στη βασική μονάδα:

- Τοποθετήστε μια σύνδεση μαγιονέτας **21** του εύκαμπτου σωλήνα του αέρα σύμφωνα με τα βέλη μαρκαρίσματος σταθερά μέσα στα ανοίγματα της σύνδεσης **26** της βασικής μονάδας.
- Στρέψτε τη σύνδεση μαγιονέτας κατά ενενήντα μοίρες προς τη φορά των δεικτών του ρολογιού.

Σύνδεση στο πιστόλι ψεκασμού:

- Τοποθετήστε τη δεύτερη σύνδεση μαγιονέτας **21** του εύκαμπτου σωλήνα του αέρα σύμφωνα με τα βέλη μαρκαρίσματος σταθερά μέσα στα ανοίγματα της σύνδεσης **9** του πιστολιού ψεκασμού.
- Στρέψτε τη σύνδεση μαγιονέτας κατά ενενήντα μοίρες προς τη φορά των δεικτών του ρολογιού.

Υπόδειξη: Πριν την πλήρωση του υλικού ψεκασμού απομακρύνετε από τον εύκαμπτο σωλήνα του αέρα **20** (ένα τέταρτο περιστροφής του συνδέσμου μαγιονέτας **21** ενάντια στη φορά των δεικτών του ρολογιού, τραβήξτε το σύνδεσμο μαγιονέτας **21** από τη σύνδεση **9**).

Αλλαγή καπακιού ακροφυσίου (βλέπε εικόνες B1 – B2)

Το σύστημα λεπτού ψεκασμού παραδίδεται με τρία καπάκια ακροφυσίου:

	Καπάκι ακροφυσίου 10	Καπάκι ακροφυσίου 11	Καπάκι ακροφυσίου 12
Χρώμα	λευκό	γκρίζος	μαύρο
Κατάσταση παράδοσης	συναρμολογημένο	στη θήκη εξαρτημάτων 27 κάτω από το κλιπ συγκράτησης 24	
Περίπτωση χρήσης	«Τοίχος»	«Ξύλο/Βερνίκι προστασίας»	«Ξύλο/Βερνίκι»

Υπόδειξη: Πριν την επιλογή του καπακιού του ακροφυσίου ελέγξτε το υλικό ψεκασμού με ανάδευση. Το λεπτόρρευστο υλικό (π.χ. χρώμα ξύλου) μπορεί να ψεκαστεί καλύτερα με το γκρι καπάκι ακροφυσίου **11** ή το μαύρο καπάκι ακροφυσίου **12**, το παχύρρευστο υλικό (π.χ. χρώμα τοίχου) μπορεί να ψεκαστεί καλύτερα με το λευκό καπάκι ακροφυσίου **10**.

- Για την αλλαγή του καπακιού του ακροφυσίου ξεβιδώστε το παξιμάδι ρακόρ **3**.
- Αφαιρέστε το πώμα του αέρα **2**.
- Ξεβιδώστε το συναρμολογημένο καπάκι ακροφυσίου.
- Ανοίξτε το κλιπ συγκράτησης **24** και πάρτε το επιθυμητό καπάκι ακροφυσίου από τη θήκη των εξαρτημάτων **27**.
- Βιδώστε το επιθυμητό καπάκι ακροφυσίου στο σπείρωμα στο πιστόλι ψεκασμού.
- Τοποθετήστε το πώμα του αέρα **2** πάνω στο καπάκι ακροφυσίου και σφίξτε το καλά με το παξιμάδι ρακόρ **3**.

Λειτουργία

- ▶ **Βγάξτε το φως από την πρίζα πριν από οποιαδήποτε εργασία στο ηλεκτρικό εργαλείο.**

Προετοιμασία της εργασίας

- ▶ **Δεν επιτρέπεται η εκτέλεση εργασιών ψεκασμού στις όχθες υδατικών περιοχών ή σε γειτονικές επιφάνειες, που συμπεριλαμβάνονται άμεσα σ' αυτές.**

Όταν αγοράζετε χρώματα, βερνίκια και μέσα ψεκασμού να λαμβάνετε υπόψη σας την περιβαλλοντική τους συμβατότητα.

Προετοιμασία της υπό ψεκασμό επιφάνειας

Η υπό ψεκασμό επιφάνεια πρέπει να είναι καθαρή, στεγνή και χωρίς λίπη.

- Λείες υπό κατεργασία επιφάνειες πρέπει πρώτα να εκτραχύνονται και να καθαρίζονται από τη σκόνη που παράγεται κατά την εκτράχυνση.

Κατά την εργασία μπορεί να λερωθούν όλες οι μη καλυμμένες επιφάνειες από το νέφος ψεκασμού. Γι' αυτό να προετοιμάζετε το περιβάλλον της υπό ψεκασμό επιφάνειας:

- Να σκεπάζετε τα δάπεδα, αντικείμενα επίπλωσης, τις πόρτες, τα παράθυρα, τα κουφώματα κτλ.

118 | Ελληνικά

Προετοιμασία του υλικού ψεκασμού

- Ανακατέψτε καλά το υλικό ψεκασμού.
- Αραιώστε ενδεχομένως το υλικό ψεκασμού.

Υλικό ψεκασμού**προτεινόμενη
αραίωση**

Προστατευτικά μέσα ξύλου, λάδια, επιχρίσματα, υλικά εμποτισμού, αστάρια αντι-αβρωτικής προστασίας

0 %

Διαλυτά με διαλύτες ή με νερό βερνίκια, αστάρια, βερνίκια θερμοαντικών σωμάτων, παχιά επιχρίσματα

0 – 5 %

Χρώμα διασποράς, χρώμα λατέξ

0 – 5 %

- ▶ **Προσέξτε, να ταιριάζουν μεταξύ τους το προς ψεκασμό υλικό και το αραιωτικό.** Σε περίπτωση που χρησιμοποιήσετε λάθος αραιωτικό μπορεί να δημιουργηθούν σβόλοι οι οποίοι θα βουλώσουν το πιστόλι ψεκασμού.
- ▶ **Προσέξτε κατά την αραιώση του υλικού ψεκασμού, ώστε η θερμοκρασία ανάφλεξης του μείγματος μετά την αραιώση να είναι ξανά κάτω των 55 °C.** Η αραιώση π.χ. βερνικιών που εμπεριέχουν διαλύτες κατεβάζει τη θερμοκρασία ανάφλεξης.

Γέμισμα με υλικό ψεκασμού (βλέπε εικόνες C1 – C2)

Υπόδειξη: Πριν την πλήρωση του υλικού ψεκασμού απομακρύνετε από τον εύκαμπο σωλήνα του αέρα **20** (ένα τέταρτο περιστροφής του συνδέσμου μπαγιονέτας **21** ενάντια στη φορά των δεικτών του ρολογιού, τραβήξτε το σύνδεσμο μπαγιονέτας **21** από τη σύνδεση **9**).

- Μεταγγίστε ενδεχομένως σε περίπτωση χρήσης μεγάλων συσκευασιών το υλικό ψεκασμού σε ένα μικρότερο κουβά μέταγγισης **14** (π.χ. χρώμα τοίχου 10 λίτρα σε έναν άδειο κουβά 2,5 ή 5,0 λίτρων).
- Κρατήστε με το ένα χέρι σταθερά το πιστόλι ψεκασμού και γυρίστε με το άλλο χέρι το δοχείο **7** προς την κατεύθυνση του συμβόλου ανοιγματος.
- Τραβήξτε το πιστόλι ψεκασμού έξω από το δοχείο **7**.
- Σε περίπτωση που χρησιμοποιείτε ήδη ανοιχτό υλικό ψεκασμού, ακουμπήστε την προσεκτικά καθαρισμένη σήτα πλήρωσης **13** πάνω στο δοχείο **7**, για να συκρτησετε κατά την πλήρωση τυχόν σβόλους χρώματος.
- Προσθέστε το υλικό ψεκασμού **το πολύ μέχρι το μαρκάρισμα 1000** στο δοχείο **7**.
- Τοποθετήστε το πιστόλι ψεκασμού πάνω στο δοχείο **7**. Γυρίστε το δοχείο **7** προς την κατεύθυνση του συμβόλου κλεισίματος, ώσπου να ασφαλισει ο δακτύλιος πώματος **6** με το χαρακτηριστικό ήχο.
- Ψεκάστε δοκιμαστικά μια κατάλληλη επιφάνεια. (βλέπε «Ψεκασμός», σελίδα 118)

Αρχίστε τον ψεκασμό μόλις πετύχετε μια άριστη εικόνα ψεκασμού της δοκιμαστικής επιφάνειας.

ή

Σε περίπτωση που το αποτέλεσμα του ψεκασμού δεν είναι ικανοποιητικό ή όταν δεν εξέρχεται μιογιά, τότε ακολουθήστε την διαδικασία που περιγράφεται στο κεφάλαιο «Εξουδετέρωση βλαβών» στη σελίδα 121.

Εκκίνηση

- ▶ **Προσέξτε την τάση δικτύου!** Τα στοιχεία της τάσης της πηγής ρεύματος πρέπει να ταυτίζονται με τα αντίστοιχα στοιχεία επάνω στην πινακίδα κατασκευαστή του ηλεκτρικού εργαλείου.
- ▶ **Όταν εργάζεστε να φροντίζετε, η βασική μονάδα να μην αναρροφά σκόνης ή άλλες βρωμίες.**
- ▶ **Να δίνετε προσοχή για να μην ψεκάζεται η βασική μονάδα.**
- ▶ **Διακόψτε τη διαδικασία του ψεκασμού, όταν κατά τη διάρκεια του ψεκασμού εξέρχεται υγρό σε άλλα σημεία εκτός από το προβλεπόμενο ακροφύσιο και θέστε ξανά το πιστόλι ψεκασμού στην ενδεδειγμένη κατάσταση.** Υπάρχει ο κίνδυνος ηλεκτροπληξίας.
- ▶ **Μην ψεκάσετε τον εαυτό σας, άλλα άτομα ή ζώα.**

Θέση σε λειτουργία (βλέπε εικόνα D)

Για την εξοικονόμηση ενέργειας, ενεργοποιείτε το σύστημα λεπτού ψεκασμού μόνο, όταν το χρησιμοποιείτε.

- Ελέγξτε, εάν είναι συναρμολογημένο το σωστό καπάκι ακροφυσίου (βλέπε «Αλλαγή καπακιού ακροφυσίου», σελίδα 117).
- Τοποθετήστε το φιλς δικτύου στην πρίζα.
- Πάρτε το πιστόλι ψεκασμού στο χέρι σας και κατευθύνετε το επάνω στην υπό ψεκασμό επιφάνεια.
- Για την ενεργοποίηση πατήστε το πλήκτρο ON/OFF **25**.
- Για τη ρύθμιση της ποσότητας του αέρα θέστε το πλήκτρο ON/OFF **25** στην επιθυμητή περίπτωση χρήσης (βλέπε επίσης «Ρύθμιση όγκου αέρα», σελίδα 119).
- Πατήστε τη σκανδάλη **5** του πιστολιού ψεκασμού.

Υπόδειξη: Όταν η βασική μονάδα είναι ενεργοποιημένη, από το ακροφύσιο εξέρχεται συνεχώς αέρας.

Θέση εκτός λειτουργίας

- Αφήστε το διακόπτη χειρισμού **5** ελεύθερο και πατήστε για την απενεργοποίηση το πλήκτρο ON/OFF **25**.
- Βγάλτε το φιλς δικτύου από την πρίζα.

Υποδείξεις εργασίας**Ψεκασμός (βλέπε εικόνες E – H)**

Υπόδειξη: Όταν χρησιμοποιείτε το ηλεκτρικό εργαλείο σε εξωτερικούς χώρους να δίνετε προσοχή στην κατεύθυνση του ανέμου.

- Να διεξάγετε πρώτα έναν δοκιμαστικό ψεκασμό και να ρυθμίζετε την εμφάνιση της ψεκασμένης επιφάνειας και την ποσότητα του μέσου ψεκασμού ανάλογα με το υλικό ψεκασμού. (Για ρυθμίσεις βλέπε τα κεφάλαια που ακολουθούν)
- Κρατάτε το πιστόλι ψεκασμού οπωσδήποτε σε μια ομοιόμορφη απόσταση από 20 – 25 cm κάθετα στο ψεκαζόμενο αντικείμενο.
- Να αρχίζετε τον ψεκασμό εκτός της υπό ψεκασμό επιφάνειας.
- Να κινείτε το πιστόλι ψεκασμού ομοιόμορφα και, ανάλογα με την εκάστοτε κατάλληλη ρύθμιση ψεκασμού, οριζόντια ή κάθετα.
- Για να επιτύχετε μια ποιοτικά ομοιόμορφη εμφάνιση της ψεκασμένης επιφάνειας πρέπει οι λωρίδες που ψεκάσετε να επικαλύπτονται κατά 4 – 5 cm.

- Στις εργασίες ψεκασμού σε πλαγιασμένα κάτω αντικείμενα ή στις εργασίες ψεκασμού πάνω από το κεφάλι κρατάτε το πιστόλι ψεκασμού λίγο λοξά και μετακινήστε προς τα πίσω απομακρυνόμενοι από την ψεκασμένη επιφάνεια.

Κίνδυνος σκοντάματος! Προσέχετε για πιθανά εμπόδια στο χώρο.

- Να αποφεύγετε τις διακοπές του ψεκασμού εντός της υπό ψεκασμό επιφάνειας.

Με ομοιόμορφη οδήγηση του πιστολιού ψεκασμού πετυχαίνετε μια επίσης ομοιόμορφη εμφάνιση της ψεκασμένης επιφάνειας.

Μια μη σταθερή απόσταση ή/και μια μη σταθερή γωνία ψεκασμού οδηγούν σε έναν ισχυρό σχηματισμό νέφους ψεκασμού και σε ανομοιομορφία της εικόνας της ψεκασμένης επιφάνειας.

- Να τερματίζετε τη διαδικασία ψεκασμού εκτός της υπό ψεκασμό επιφάνειας.





Μην ψεκάζετε το δοχείο του υλικού ψεκασμού ποτέ μέχρι τέλος. Όταν ο ανοδικός σωλήνας δε βυθίζεται πλέον στο υλικό ψεκασμού, διακόπεται η δέσμη ψεκασμού και δημιουργείται μια ανομοιόμορφη επιφάνεια.

Όταν επικάθεται υλικό ψεκασμού στο πώμα του αέρα 2 ή στο καπάκι του ακροφυσίου, καθαρίστε τα εξαρτήματα με τη συμπαριδιδόμενη βούρτσα καθαρισμού **28**.

Ρύθμιση της εμφάνισης της ψεκασμένης επιφάνειας (βλέπε εικόνα I)

- **Μην πατήσετε ποτέ τη σκανδάλη 5 όσο ρυθμίζετε το πώμα αέρα 2.**

- Γυρίστε το πώμα αέρα **2** στην επιθυμητή θέση.

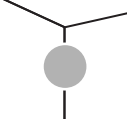
Πώμα αέρα	Δέσμη ψεκασμού	Χρήση
		κάθετη επίπεδη δέσμη για οριζόντια κατεύθυνση εργασίας
		οριζόντια επίπεδη δέσμη για κάθετη κατεύθυνση εργασίας
		στρογγυλή δέσμη για γωνίες, ακμές και δυσπρόσιτες θέσεις

Ρύθμιση ποσότητας υλικού ψεκασμού (βλέπε εικόνα J) (PAINTVolume)

- Γυρίστε τον τροχικό ρύθμισης **4**, για να ρυθμίσετε την επιθυμητή ποσότητα υλικού ψεκασμού:
Βαθμίδες **1/2/3** «: Χρήση «Ξύλο/Βερνίκι προστασίας/Βερνίκι»,»
Βαθμίδες **4/5** «: Χρήση «Τοίχος».»

Ποσότητα υλικού ψεκασμού Ρύθμιση

Πάρα πολύ υλικό ψεκασμού στην υπό ψεκασμό επιφάνεια:



Πολύ λίγο υλικό ψεκασμού στην υπό ψεκασμό επιφάνεια:



Η ποσότητα του υλικού ψεκασμού πρέπει να μειωθεί.

- Ρυθμίστε μια βαθμίδα λιγότερο.

Η ποσότητα του υλικού ψεκασμού πρέπει να αυξηθεί.

- Ρυθμίστε μια βαθμίδα περισσότερο.

Ρύθμιση όγκου αέρα (βλέπε εικόνα D) (AIRVolume)

- Ρυθμίστε, περιστρέφοντας τη ρύθμιση της ποσότητας του αέρα **25** την κατάλληλη περίπτωση χρήσης, για να ρυθμίσετε τη σωστή ποσότητα αέρα και την πίεση για το χρησιμοποιούμενο υλικό ψεκασμού.

Ρύθμιση των περιπτώσεων χρήσης

λεπτόρρευστο υλικό ψεκασμού παχύρρευστο υλικό ψεκασμού

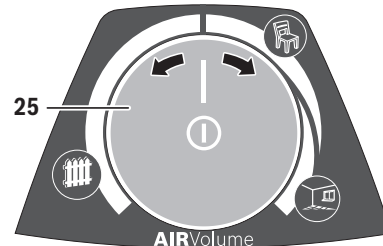

Περίπτωση χρήσης «Ξύλο/Βερνίκι προστασίας»



Περίπτωση χρήσης «Ξύλο/Βερνίκι»



Περίπτωση χρήσης «Τοίχος»

Εντός μιας περίπτωσης χρήσης μπορεί να ρυθμιστεί συνεχώς η ποσότητα του αέρα και η πίεση.

Πολύ ισχυρό νέφος μογιάς:

Ο όγκος αέρα πρέπει να μειωθεί.

- Γυρίστε τη ρύθμιση της ποσότητας του αέρα **25** προς τα αριστερά.

Πολύ χονδροειδής διασπορά:

Ο όγκος αέρα πρέπει να αυξηθεί.

- Γυρίστε τη ρύθμιση της ποσότητας του αέρα **25** προς τα δεξιά.

120 | Ελληνικά

**Διαλείμματα εργασίας και μεταφορά
(βλέπε εικόνες Κ – L)**

Για την εύκολη μεταφορά του συστήματος λεπτού ψεκασμού στη βασική μονάδα είναι τοποθετημένη μια λαβή μεταφοράς **23**.

Στην κάτω πλευρά της βασικής μονάδας **22** είναι τοποθετημένοι τροχοί. Κατά τη διάρκεια της εργασίας μπορείτε να τραβήξετε πίσω σας τη βασική μονάδα από τον εύκαμπο σωλήνα αέρα **20**.

Στα διαλείμματα της εργασίας το πιστόλι ψεκασμού **1** μπορεί να αναποθεθεί πάνω σε μια επίπεδη επιφάνεια. Δεν μπορεί να χυθεί υλικό ψεκασμού.

- **Τοποθετείτε το γεμάτο με το υλικό ψεκασμού πιστόλι πάντοτε όρθιο πάνω σε μια επίπεδη επιφάνεια.** Από ένα πλαγιασμένο πιστόλι ψεκασμού μπορεί να χυθεί υλικό ψεκασμού.

Συντήρηση και Service**Συντήρηση και καθαρισμός**

- **Βγάξτε το φιν από την πρίζα πριν από οποιαδήποτε εργασία στο ηλεκτρικό εργαλείο.**

- **Μετά από κάθε χρήση καθαρίζετε προσεκτικά τα ξεχωριστά εξαρτήματα του συστήματος λεπτού ψεκασμού, ιδιαίτερα όλα τα εξαρτήματα που έρχονται σε επαφή με την μπογιά.** Ένας καλός καθαρισμός είναι προϋπόθεση για την άψογη και ασφαλή λειτουργία του πιστολιού ψεκασμού. Σε περίπτωση απουσίας ή μη ενδεδειγμένου καθαρισμού δε γίνεται δεκτή καμία απαίτηση εγγύησης.

Μια τυχόν αναγκαία αντικατάσταση του ηλεκτρικού καλωδίου πρέπει να διεξαχθεί από την Bosch ή από ένα εξουσιοδοτημένο κατάστημα Service της Bosch, για να αποφευχθεί έτσι κάθε δικινδύνευση της ασφάλειας.

Καθαρισμός (βλέπε εικόνα M)

Να καθαρίζετε το πιστόλι ψεκασμού και το δοχείο για το υλικό ψεκασμού πάντοτε με το διαλύτη (μέσο διάλυσης ή νερό) που χρησιμοποιείτε για το υλικό ψεκασμού.

Μην καθαρίζετε ποτέ τις οπές του ακροφυσίου και τις οπές του αέρα στο πιστόλι ψεκασμού με αιχμηρά αντικείμενα.

- Απενεργοποιήστε τη βασική μονάδα **22**.
- Απομακρύνετε τόσο από τη βασική μονάδα **22** όσο και από το πιστόλι ψεκασμού **1** τον εύκαμπο σωλήνα αέρα **20** (στροφή 90 μοιρών της σύνδεσης μαγιονέτας **21** αντίθετα στη φορά των δεικτών του ρολογιού; απομακρύνετε τη σύνδεση μαγιονέτας **21** από τη σύνδεση **9/26**).
- Καθαρίστε τη βασική μονάδα ενδεχομένως με ένα πανί εμποτισμένο με διαλυτικό και απομακρύνετε στη συνέχεια τη βασική μονάδα **22** και τον εύκαμπο σωλήνα αέρα **20** από την άμεση περιοχή καθαρισμού.
- Πατήστε το διακόπτη χειρισμού **5** του πιστολιού ψεκασμού, για να μπορεί το υλικό ψεκασμού να επιστρέψει ξανά στο δοχείο.
- Ξεβιδώστε το δοχείο **7** και αδειάστε το υπόλοιπο υλικό ψεκασμού ξανά στο γνήσιο υλικό ψεκασμού.
- Γεμίστε το δοχείο **7** μέχρι τη μέση με το διαλυτικό (διαλύτης ή νερό) και στερεώστε το ξανά στο πιστόλι ψεκασμού **1**.
- Κουνήστε πολλές φορές το πιστόλι ψεκασμού.

- Ξεβιδώστε το δοχείο **7** και αδειάστε το δοχείο πλήρως σε ένα άδειο κουτί υλικού.
- Αποσυναρμολογήστε το παξιμάδι ρακόρ **3**, το πώμα αέρα **2**, το χρησιμοποιούμενο καπάκι ακροφυσίου **10/11/12** και τον ανοδικό σωλήνα **17** μαζί με τη στεγανοποίηση του δοχείου **16**.
- Καθαρίστε σε έναν κουβά με διαλυτικό όλα τα εξαρτήματα που έρχονται σε επαφή με το χρώμα με τη βούρτσα καθαρισμού **28** ή με μια βούρτσα καθαρισμού του εμπορίου. Καθαρίστε επίσης το κανάλι του χρώματος **19** στο πιστόλι ψεκασμού **1**.
- Βεβαιωθείτε ότι ο κάθετος σωλήνας **17** και η φλάντζα δοχείου **16** δεν έχουν ούτε χαλάσει ούτε λερωθεί με υλικό ψεκασμού. Καθαρίστε, όταν χρειάζεται, τη στεγανοποίηση του δοχείου **16** ακόμα μια φορά με διαλυτικό. Καθαρίστε την οπή εξαερισμού **18** με τη βούρτσα καθαρισμού **28**.
- Να καθαρίζετε το δοχείο και το πιστόλι ψεκασμού εξωτερικά με ένα πανί βουτηγμένο στο διαλύτη.
- Καθαρίστε προσεκτικά, όταν χρειάζεται, τη σήτα πλήρωσης **13** με διαλυτικό.
- Αφήστε όλα εξαρτήματα να στεγνώσουν πριν συναρμολογήσετε το μύλο μπαχαρικών.
- Συναρμολογήστε το σύστημα λεπτού ψεκασμού ξανά με την αντίθετη σειρά.

Καθαρισμός του φίλτρου αέρα (βλέπε εικόνα N)

Το φίλτρο του αέρα **30** πρέπει να καθαρίζεται περιστασιακά. Εάν το φίλτρο του αέρα είναι πολύ λερωμένο, πρέπει να αντικατασταθεί.

- Ανοίξτε το κάλυμμα του φίλτρου του αέρα **29**.
- Αφαιρέστε το φίλτρο του αέρα **30**.
- Μικρή ρύπανση:
Χτυπήστε ελαφρά το φίλτρο του αέρα **30**.

ή

Μεγάλη ρύπανση:

Καθαρίστε το φίλτρο του αέρα **30** κάτω από τρεχούμενο νερό και αφήστε το στη συνέχεια να στεγνώσει καλά, για να αποφευχθεί η δημιουργία μούχλας.

ή

Αλλάξτε το φίλτρο αέρα **30**.

- Τοποθετήστε ξανά το φίλτρο του αέρα.
- Κλείστε ξανά το κάλυμμα του φίλτρου αέρα **29**.

Απόσυρση υλικών

Τα αραιωτικά και τα κατάλοιπα του υλικού ψεκασμού πρέπει να αποσύρονται με τρόπο φιλικό προς το περιβάλλον. Να τηρείτε τις υποδείξεις απόσυρσης του κατασκευαστή καθώς και τις εκάστοτε τοπικές διατάξεις για την απόσυρση ειδικών απορριμμάτων.

Ρυπογόνες χημικές ουσίες δεν επιτρέπεται να καταλήξουν στη γη, στα υπόγεια ή/και τα επιγεια ύδατα. Μη χύνετε ρυπογόνες χημικές ουσίες στην αποχέτευση!

Εξουδετέρωση βλαβών

Πρόβλημα	Αιτία	Θεραπεία
Το υλικό ψεκασμού δεν σκεπάζει σωστά την επιφάνεια	Ανεπαρκής ποσότητα υλικού ψεκασμού	Γυρίστε τον τροχίσκο ρύθμισης 4 στην κατεύθυνση της βαθμίδας 5
	Πολύ μεγάλη απόσταση από την υπό ψεκασμό επιφάνεια	Ελαττώστε την απόσταση ψεκασμού
	Ανεπαρκές υλικό ψεκασμού επάνω στην επιφάνεια ψεκασμού, ψεκάσατε πολύ λίγες φορές πάνω από την επιφάνεια	Ψεκάστε πιο συχνά πάνω από την επιφάνεια
	Παχύρρευστο υλικό ψεκασμού	Αραιώστε ακόμη μια φορά το υλικό ψεκασμού και διεξάγετε ένα δοκιμαστικό βάψιμο
Το υλικό ψεκασμού «τρέχει» μετά τον ψεκασμό	Ψεκάσατε με πολύ υλικό	Γυρίστε τον τροχίσκο ρύθμισης 4 στην κατεύθυνση της βαθμίδας 1
	Πολύ μικρή απόσταση από την υπό ψεκασμό επιφάνεια	Αυξήστε την απόσταση ψεκασμού
	Υλικό ψεκασμού πολύ αραιό	Συμπληρώστε με γνήσιο, μη αραιωμένο υλικό
	Ψεκάσατε πολλές φορές πάνω από την ίδια επιφάνεια	Αφαιρέστε το ψεκασμένο χρώμα και κατά το δεύτερο ψεκασμό να μην ψεκάσατε τόσο πολλές φορές πάνω από την ίδια θέση
Πολύ μεγάλη διασπορά	Πολύ υψηλή ποσότητα υλικού ψεκασμού	Γυρίστε τον τροχίσκο ρύθμισης 4 στην κατεύθυνση της βαθμίδας 1
	Πολύ μικρή ποσότητα αέρα	Γυρίστε τη ρύθμιση της ποσότητας του αέρα 25 προς τα δεξιά
	Συναρμολογημένο το λευκό καπάκι ακροφυσίου 10 (πολύ μεγάλη διάμετρος ακροφυσίου)	Συναρμολογήστε το γκρι καπάκι ακροφυσίου 11 ή το μαύρο καπάκι ακροφυσίου 12
	Λερωμένη καρφίτσα ακροφυσίου 15	Καθαρίστε την καρφίτσα ακροφυσίου
	Παχύρρευστο υλικό ψεκασμού	Αραιώστε ακόμη μια φορά το υλικό ψεκασμού και διεξάγετε ένα δοκιμαστικό βάψιμο
	Ισχυρά λερωμένο το φίλτρο αέρα 30	Αλλαγή φίλτρου αέρα
Πολύ ισχυρό νέφος ψεκασμού	Ψεκάσατε με πολύ υλικό	Γυρίστε τον τροχίσκο ρύθμισης 4 στην κατεύθυνση της βαθμίδας 1
	Πολύ μεγάλη ποσότητα αέρα	Γυρίστε τη ρύθμιση της ποσότητας του αέρα 25 προς τα αριστερά
	Πολύ μεγάλη απόσταση από την υπό ψεκασμό επιφάνεια	Ελαττώστε την απόσταση ψεκασμού
Η δέσμη ψεκασμού πάλλει	Πολύ λίγο υλικό ψεκασμού στο δοχείο	Γεμίστε υλικό ψεκασμού
	Οπή εξαερισμού 18 στον ανοδικό σωλήνα 17 φραγμένη	Καθαρίστε τον ανοδικό σωλήνα και την οπή εξαερισμού
	Χαλαρός κατακόρυφος σωλήνας 17	Στερεώστε τον κατακόρυφο σωλήνα
	Το καπάκι ακροφυσίου 10/11/12 κάθετοι χαλαρά	Σφίξτε το καπάκι του ακροφυσίου 10/11/12
	Ισχυρά λερωμένο το φίλτρο αέρα 30	Αλλαγή φίλτρου αέρα
	Παχύρρευστο υλικό ψεκασμού	Αραιώστε ακόμη μια φορά το υλικό ψεκασμού και διεξάγετε ένα δοκιμαστικό βάψιμο
Στο ακροφύσιο στάζει υλικό ψεκασμού	Απόθεμα υλικού ψεκασμού στο ακροφύσιο, στη βελόνα του ακροφυσίου 15 και στο πώμα του αέρα 2	Καθαρίστε το ακροφύσιο, τη βελόνα του ακροφυσίου και το πώμα του αέρα
	Χαλαρό ακροφύσιο	Σφίξτε το καπάκι του ακροφυσίου 10/11/12

122 | Ελληνικά

Πρόβλημα	Αιτία	Θεραπεία
Δεν εξέρχεται υλικό ψεκασμού από το ακροφύσιο	Η βασική μονάδα είναι απενεργοποιημένη Ανεπαρκής πίεση στο δοχείο 7	Πατήστε το πλήκτρο ON/OFF 25 Γυρίστε το δοχείο 7 προς την κατεύθυνση του συμβόλου κλεισίματος, ώπου ο δακτύλιος πάματος 6 να ασφαλίσει με το χαρακτηριστικό ήχο  
	Χαλαρός κατακόρυφος σωλήνας 17	Στερεώστε τον κατακόρυφο σωλήνα
	Βουλωμένη καρφίτσα ακροφυσίου 15	Καθαρίστε την καρφίτσα ακροφυσίου
	Βουλωμένος κατακόρυφος σωλήνας 17	Καθαρίστε τον κατακόρυφο σωλήνα
	Οπή εξαερισμού 18 στον ανοδικό σωλήνα 17 φραγμένη	Καθαρίστε τον ανοδικό σωλήνα και την οπή εξαερισμού
	Λείπει ή είναι χαλασμένη η φλάντζα δοχείου 16	Περάστε μια (νέα) στεγανοποίηση του δοχείου μέσα στο αυλάκι του ανοδικού σωλήνα
	Παχύρρευστο υλικό ψεκασμού	Αραιώστε ακόμη μια φορά το υλικό ψεκασμού και διεξάγετε ένα δοκιμαστικό βήψιμο
	Υλικό ψεκασμού λερωμένο (αβάλιοι χρώματος)	Αδειάστε εντελώς το πιστόλι ψεκασμού και καθαρίστε το υλικό ψεκασμού κατά την πλήρωση με τη βοήθεια μιας σήτας πλήρωσης

Service και παροχή συμβουλών χρήσης

Δώστε σε όλες τις ερωτήσεις και παραγγελίες ανταλλακτικών οπωσδήποτε το 10ψήφιο κωδικό αριθμό σύμφωνα με την πινακίδα τύπου του συστήματος λεπτού ψεκασμού.

Το Service απαντά στις ερωτήσεις σας σχετικά με την επισκευή και τη συντήρηση του προϊόντος σας καθώς για τα κατάλληλα ανταλλακτικά:

www.bosch-pt.com

Η ομάδα παροχής συμβουλών της Bosch απαντά ευχαρίστως στις ερωτήσεις σας σχετικά με τα προϊόντα μας και τα ανταλλακτικά τους.

Ελλάδα

Robert Bosch A.E.
Ερχειάς 37
19400 Κορωπί – Αθήνα
Tel.: 210 5701270
Fax: 210 5701283
www.bosch.com
www.bosch-pt.gr
ABZ Service A.E.
Tel.: 210 5701380
Fax: 210 5701607

Απόσυρση

Το πιστόλι ψεκασμού, η ηλεκτρική μονάδα, τα εξαρτήματα και οι συσκευασίες πρέπει να ανακυκλώνονται με τρόπο φιλικό προς το περιβάλλον.

Μην ρίχνετε τα ηλεκτρικά εργαλεία στα απορρίμματα του σπιτιού σας!

Μόνο για χώρες της ΕΕ:

Σύμφωνα με την Κοινοτική Οδηγία 2012/19/ΕΕ σχετικά με τις παλαιές ηλεκτρικές και ηλεκτρονικές συσκευές και τη μεταφορά της οδηγίας αυτής σε εθνικό δίκαιο δεν είναι πλέον υποχρεωτικό τα άχρηστα ηλεκτρικά εργαλεία να συλλέγονται ξεχωριστά για να ανακυκλωθούν με τρόπο φιλικό προς το περιβάλλον.

Τηρούμε το δικαίωμα αλλαγών.

Türkçe

Güvenlik Talimatı

Elektrikli El Aletleri İçin Genel Uyarı Talimatı

⚠ UYARI Bütün uyarıları ve talimat hükümlerini okuyun. Açıklanan uyarılara ve talimat hükümlerine uyulmadığı takdirde elektrik çarpmalarına, yangınlara ve/veya ağır yaralanmalara neden olunabilir.

Bütün uyarıları ve talimat hükümlerini ileride kullanmak üzere saklayın.

Uyarı ve talimat hükümlerinde kullanılan "Elektrikli El Aleti" kavramı, akım şebekesine bağlı (şebeke bağlantı kablosu ile) aletlerle akü ile çalışan aletleri (akım şebekesine bağlantısı olmayan aletler) kapsamaktadır.

Çalışma yeri güvenliği

- ▶ **Çalıştığınız yeri temiz tutun ve iyi aydınlatın.** Çalıştığınız yer düzensiz ise ve iyi aydınlatılmamışsa kazalar ortaya çıkabilir.
- ▶ **Yakınında patlayıcı maddeler, yanıcı sıvı, gaz veya tozların bulunduğu yerlerde elektrikli el aleti ile çalışmayın.** Elektrikli el aletleri, toz veya buharların tutuşmasına neden olabilecek kıvılcımlar çıkarırlar.
- ▶ **Elektrikli el aleti ile çalışırken çocukları ve başkalarını uzakta tutun.** Dikkatiniz dağılacak olursa aletin kontrolünü kaybedebilirsiniz.

Elektrik Güvenliği

- ▶ **Elektrikli el aletin bağlantı fişi prize uymalıdır. Fişi hiçbir zaman değiştirmeyin. Korumucu topraklanmış elektrikli el aletleri ile birlikte adaptör fiş kullanmayın.** Değiştirilmemiş fiş ve uygun priz elektrik çarpma tehlikesini azaltır.
- ▶ **Borular, kalorifer petekleri, ısıtıcılar ve buzdolapları gibi topraklanmış yüzeylerle bedensel temasa gelmekten kaçının.** Bedeniniz topraklandığı anda büyük bir elektrik çarpma tehlikesi ortaya çıkar.
- ▶ **Aleti yağmur altında veya nemli ortamlarda bırakmayın.** Suyun elektrikli el aleti içine sızması elektrik çarpma tehlikesini artırır.
- ▶ **Elektrikli el aletini kablodan tutarak taşımayın, kabloyu kullanarak asmayın veya kablodan çekerek fişi çıkarmayın. Kabloyu ısıdan, yağdan, keskin kenarlı cisimlerden veya aletin hareketli parçalarından uzak tutun.** Hasarlı veya dolaşmış kablo elektrik çarpma tehlikesini artırır.
- ▶ **Bir elektrikli el aleti ile açık havada çalışırken, mutlaka açık havada kullanılmaya uygun uzatma kablosu kullanın.** Açık havada kullanılmaya uygun uzatma kablosunun kullanılması elektrik çarpma tehlikesini azaltır.
- ▶ **Elektrikli el aletinin nemli ortamlarda çalıştırılması şartsa, mutlaka arıza akımı koruma şalteri kullanın.** Arıza akımı koruma şalterinin kullanımı elektrik çarpma tehlikesini azaltır.

Kişilerin Güvenliği

- ▶ **Dikkatli olun, ne yaptığınıza dikkat edin, elektrikli el aleti ile işinizi makul bir tempo ve yöntemle yürütün.** Yorgunsanız, aldığınız hapların, ilaçların veya alkolün etkisinde iseniz elektrikli el aletini kullanmayın. Aleti kullanırken bir anki dikkatsizlik önemli yaralanmalara neden olabilir.
- ▶ **Daima kişisel koruyucu donanım ve bir koruyucu gözlük kullanın.** Elektrikli el aletinin türü ve kullanımına uygun olarak; toz maskesi, kaymayan iş ayakkabıları, koruyucu kask veya koruyucu kulaklık gibi koruyucu donanım kullanımı yaralanma tehlikesini azaltır.
- ▶ **Aleti yanlışlıkla çalıştırmaktan kaçının. Akım ikmal şebekesine ve/veya aküye bağlamadan, elinizi alıp taşımadan önce elektrikli el aletinin kapalı olduğundan emin olun.** Elektrikli el aletini parmağınız şalter üzerinde dururken taşırırsanız ve alet açıkken fişi prize sokarsanız kazalara neden olabilirsiniz.
- ▶ **Elektrikli el aletini çalıştırmadan önce ayar aletlerini veya anahtarları aletten çıkarın.** Aletin dönen parçaları içinde bulunabilecek bir yardımcı alet yaralanmalara neden olabilir.
- ▶ **Çalışırken bedeniniz anormal durumda olmasın. Çalışırken duruşunuz güvenli olsun ve dengeyi her zaman koruyun.** Bu sayede aleti beklenmedik durumlarda daha iyi kontrol edebilirsiniz.
- ▶ **Uygun iş elbiseleri giyin. Geniş giysiler giymeyin ve takı takmayın. Saçlarınızı, giysileriniz ve eldivenlerinizi aletin hareketli parçalarından uzak tutun.** Bol giysiler, uzun saçlar veya takılar aletin hareketli parçaları tarafından tutulabilir.
- ▶ **Toz emme donanımı veya toz tutma tertibatı kullanırken, bunların bağlı olduğundan ve doğru kullanıldığınıdan emin olun.** Toz emme donanımının kullanımı tozdan kaynaklanabilecek tehlikeleri azaltır.

Elektrikli el aletlerinin özenle kullanımı ve bakımı

- ▶ **Aleti aşırı ölçüde zorlamayın. Yaptığınız işe uygun elektrikli el aletleri kullanın.** Uygun performanslı elektrikli el aleti ile, belirlenen çalışma alanında daha iyi ve güvenli çalışırsınız.
- ▶ **Şalteri bozuk olan elektrikli el aletini kullanmayın.** Açılıp kapanamayan bir elektrikli el aleti tehlikelidir ve onarılmalıdır.
- ▶ **Alette bir ayarlama işlemine başlamadan ve/veya aküyü çıkarmadan önce, herhangi bir aksesuarı değiştiren veya aleti elinizden bırakırken fişi prizden çekin.** Bu önlem, elektrikli el aletinin yanlışlıkla çalışmasını önler.
- ▶ **Kullanım dışı duran elektrikli el aletlerini çocukların ulaşamayacağı bir yerde saklayın. Aleti kullanmayı bilmeyen veya bu kullanım kılavuzunu okumayan kişilerin aletle çalışmasına izin vermeyin.** Deneyimsiz kişiler tarafından kullanıldığında elektrikli el aletleri tehlikelidir.

124 | Türkçe

- ▶ **Elektrikli el aletinizin bakımını özenle yapın. Elektrikli el aletinizin kusursuz olarak işlev görmesini engelleyebilecek bir durumun olup olmadığını, hareketli parçaların kusursuz olarak işlev görüp görmediklerini ve sıkışıp sıkışmadıklarını, parçaların hasarlı olup olmadığını kontrol edin. Aleti kullanmaya başlamadan önce hasarlı parçaları onartın.** Birçok iş kazası elektrikli el aletlerinin kötü bakımından kaynaklanır.
- ▶ **Kesici uçları daima keskin ve temiz tutun.** Özenle bakımı yapılmış keskin kenarlı kesme uçlarının malzeme içinde sıkışma tehlikesi daha azdır ve daha rahat kullanım olanağı sağlarlar.
- ▶ **Elektrikli el aletini, aksesuarı, uçları ve benzerlerini, bu özel tip alet için öngörülen talimata göre kullanın. Bu sırada çalışma koşullarını ve yaptığınız işi dikkate alın.** Elektrikli el aletlerinin kendileri için öngörülen alanın dışında kullanılması tehlikeli durumlara neden olabilir.

Servis

- ▶ **Elektrikli el aletinizi sadece yetkili personele ve orijinal yedek parça kullanma koşulu ile onartın.** Bu sayede aletin güvenliğini sürekli hale getirirsiniz.

İnce püskürtme sistemlerine ait güvenlik talimatı

- ▶ **Çalışma yerinizi temiz tutun, iyi havalandırın ve boya veya çözücü madde kaplarını, bez parçalarını ve diğer yanabilen maddeleri kaldırın.** Kendi kendine tutuşma tehlikesi. Çalışır durumdaki yangın söndürücülerini her zaman hazır bulundurun.
- ▶ **Püskürtme yapılan alanın iyi havalandırılmasını ve bütün mekana yeterli temiz hava girmesini sağlayın.** Buharlaşan yanıcı çözücü maddeler ortamı patlamaya hazır hale getirir.
- ▶ **Alevlenme noktası 55 °C altında olan malzemelerle püskürtme ve temizlik yapmayın. Su bazlı, zor uçucu veya benzeri bazlı malzeme kullanın.** Kolay uçucu, buharlaşan çözücü maddeler patlamaya uygun bir ortam oluşturur.
- ▶ **Statik elektrik kıvılcıklarının, açık alevlerin, kıvılcıklarının, kızgın nesnelerin, motorların, sigaraların bulunduğu ve akım kablolarının takılıp söküldüğü veya şalterlerin kullanıldığı yerlerde püskürtme yapmayın.** Bu tür kıvılcım kaynakları ortamın alevlenmesine neden olabilir.
- ▶ **Tehlike oluşturup oluşturmadığı bilinmeyen maddeleri püskürtmeyin.** Özellikleri bilinmeyen maddeler tehlikeli durumların ortaya çıkmasına neden olabilir.
- ▶ **Püskürtme yaparken veya kimyasal maddelerle çalışırken kuruyucu eldiven ve koruyucu maske gibi ek kişisel güvenlik donanımı kullanın.** Çalışılan koşullara uygun koruyucu donanımın kullanılması tehlikeli maddelere karşı güvenlik sağlar.



Semboller

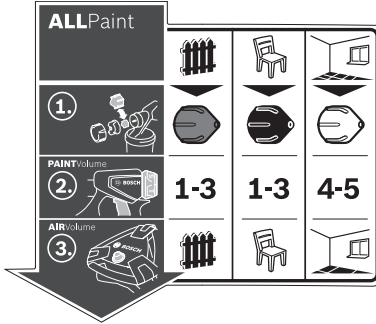

İnce püskürtme sisteminin kullanımına ilişkin etiket temel birimin üzerindedir. Sembolleri doğru olarak yorumlamanız ince püskürtme sistemini daha hızlı ve daha güvenli kullanmanıza yardımcı olur.

Semboller ve anlamları

Ayrıntılı tanım



Bakınız: "Usulüne uygun kullanım", sayfa 126.

Bu ince püskürtme sistemi hem cila ve lakların hem de duvar boyalarının püskürtülmesine uygundur.

Uygulamal "ahşap/cila": Cilaların/verniklerin, astar maddelerinin ve tahta boyalarının püskürtülmesi

Uygulama "ahşap/lak": Çözücü madde içeren ve su ile inceltililebilen lakların, saydam lakların ve yağların püskürtülmesi

Uygulama "duvar": Dispersiyon ve lateks boyalarının püskürtülmesi

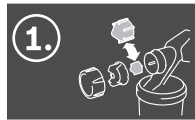

Bakınız: "Meme başlığının değiştirilmesi", sayfa 127.

Adım 1: Doğru meme başlığını seçin

"Ahşap/cila" uygulaması yaparken gri meme başlığını **11** seçin

"Ahşap/lak" uygulaması yaparken siyah meme başlığını **12** seçin

"Duvar"da uygulama yaparken beyaz meme başlığını **10** seçin



1-3

1-3

4-5

Bakınız: "Püskürtme malzemesi miktarının ayarlanması", sayfa 129.

Adım 2: Püskürtme malzemesi miktarını ayarlayın

"Ahşap/cila" uygulaması yaparken ayar düğmesinde **4** 1, 2 veya 3. kademeyi ayarlayın

"Ahşap/lak" uygulaması yaparken ayar düğmesinde **4** 1, 2 veya 3. kademeyi ayarlayın

"Duvar"da uygulama yaparken ayar düğmesinde **4** 4 veya 5. kademeyi ayarlayın



Bakınız: "Hava miktarının ayarlanması", sayfa 129.

Adım 3: Hava miktarını ayarlayın

"Ahşap/cila" uygulaması yaparken hava miktarı regülasyonunda **25** ayarla- ma yapın

"Ahşap/lak" uygulaması yaparken hava miktarı regülasyonunda **25** ayarla- ma yapın

"Duvar"da uygulama yaparken hava miktarı regülasyonunda **25** ayarla- ma yapın

126 | Türkçe

Ürün ve işlev tanımı



Bütün uyarıları ve talimat hükümlerini okuyun. Açıklanan uyarılara ve talimat hükümlerine uyulmadığı takdirde elektrik çarpmalarına, yangınlara ve/veya ağır yaralanmalara neden olunabilir.

Lütfen aletin resminin görüldüğü sayfayı açın ve bu kullanım kılavuzunu okuduğunuz sürece bu sayfayı açık tutun.

Usulüne uygun kullanım

Bu elektrikli el aleti sadece dispersiyon ve lateks boyalarının, çözücü madde içeren suyla inceltilebilen lakların, cilaların, as-tar maddelerinin, tahta boyalarının ve yağların püskürtülmesi için tasarlanmıştır (**ALLPaint**).

Bu elektrikli el aleti alkali maddelerin, asit içeren kaplama maddelerinin ve dış cephe boyalarının işlenmesine uygun değildir.

Şekli gösterilen elemanlar

Şekil gösterilen elemanların numaraları grafik sayfasındaki elektrikli el aleti şeklinde görülmektedir.

- 1 Püskürtme tabancası
- 2 Hava kapağı
- 3 Başlık somunu
- 4 Püskürtme maddesi miktarı ayar düğmesi
- 5 Kumanda şalteri
- 6 Kapak bileziği
- 7 Püskürtme maddesi kabı
- 8 Püskürtme malzemesi için yedek kap
- 9 Hortum bağlantısı (püskürtme tabancası)
- 10 Meme başlığı (Beyaz: "duvar" uygulaması için)
- 11 Meme başlığı (gri: uygulama "ahşap/cila" için)
- 12 Meme başlığı (siyah: uygulama "ahşap/lak" için)
- 13 Doldurma süzgeci
- 14 Boşaltma kovası*
- 15 Meme iğnesi
- 16 Kap contası
- 17 Hatveli boru
- 18 Havalandırma deliği
- 19 Boya kanalı
- 20 Hava hortumu
- 21 Bayonet kavrama
- 22 Temel birim
- 23 Taşıma tutamağı
- 24 Tutucu mesnet
- 25 Hava miktarı regülasyonlu açma/kapama tuşu
- 26 Hortum bağlantısı (temel birim)
- 27 Aksesuar gözü
- 28 Temizlik fırçası
- 29 Hava filtresi kapağı
- 30 Hava filtresi

*Şekli gösterilen veya tanımlanan aksesuar standart teslimat kapsamında değildir. Aksesuarın tümünü aksesuar programımızda bulabilirsiniz.

Teknik veriler

İnce (hassas) püskürtme sistemi	PFS 5000E	
Ürün kodu	3 603 B07 2..	
Giriş gücü	W	1200
Sevk performansı	ml/dak	500
3 m ² boyama için gerekli süre	dak	1
Püskürtme maddesi kabı hacmi	ml	1000
Hava hortumu uzunluğu	m	4
Ağırlığı EPTA-Procedure 01/2003'e göre	kg	5,2
Koruma sınıfı	□/II	
Veriler 230 V'luk bir anma gerilimi [U] için geçerlidir. Farklı gerilimlerde ve farklı ülkelere özgü tiplerde bu veriler değişebilir.		

Uygunluk beyanı

Tek sorumlu olarak "Teknik veriler" bölümünde tanımlanan ürünün aşağıdaki normlara veya normatif belgelere uygun olduğunu beyan ederiz: 2011/65/AB, 2006/42/AT, 2004/108/AT yönergeleri uyarınca EN 60745 ve EN 50580. Teknik belgelerin bulunduğu merkez (2006/42/EC): Robert Bosch GmbH, PT/ETM9, D-70745 Leinfelden-Echterdingen

Henk Becker Executive Vice President Engineering
Helmut Heinzelmann Head of Product Certification PT/ETM9

PPA.
Henk Becker i.V. *Helmut Heinzelmann*

Robert Bosch GmbH, Power Tools Division
D-70745 Leinfelden-Echterdingen
Leinfelden, 28.02.2014

Gürültü/Titreşim bilgisi

Gürültü ölçüm değerleri EN 60745 ve EN 50580 uyarınca belirlenmektedir.

Aletin A olarak değerlendirilen gürültü seviyesi tipik olarak şöyledir: Ses basıncı seviyesi 82 dB(A); gürültü emisyonu seviyesi 93 dB(A). Tolerans K = 3 dB.

Koruyucu kulaklık kullanın!

Toplam titreşim değerleri a_h (üç yönün vektör toplamı) ve tolerans K, EN 60745 uyarınca:
 $a_h < 2,5 \text{ m/s}^2$, $K = 1,5 \text{ m/s}^2$.

Bu talimatta belirtilen titreşim seviyesi EN 60745'e göre normlandırılmış bir ölçme yöntemi ile tespit edilmiştir ve hatalı aletlerin karşılaştırılmasında kullanılabilir. Bu değer geçici olarak titreşim seviyesinin tahmin edilmesine uygundur.

Belirtilen titreşim seviyesi elektrikli el aletinin temel kullanım alanlarını temsil eder. Ancak elektrikli el aleti başka kullanım alanlarında, farklı aksesuarla, farklı uçlarla kullanılırken veya yetersiz bakımla kullanılırken, titreşim seviyesi belirtilen değerden farklı olabilir. Bu da toplam çalışma süresi içindeki titreşim yükünün önemli ölçüde artırabilir.

Titreşim yükünü tam olarak tahmin edebilmek için aletin kapalı olduğu veya çalıştığı halde kullanılmadığı süreler de dikkate alınmalıdır. Bu, toplam çalışma süresi içindeki titreşim yükü-

nü önemli ölçüde azaltabilir.
Titreşimin kullanıcıya bindirdiği yük için önceden ek güvenlik önlemleri alın. Örneğin: Elektrikli el aletinin ve uçların bakımı, ellerin sıcak tutulması, iş aşamalarının organize edilmesi.

Montaj

- ▶ **Elektrikli el aletinin kendinde bir çalışma yapmadan önce her defasında fişi prizden çekin.**
- ▶ **Püskürtme tabancasının ve temel birimin tam ve bütün contaları ile birlikte monte edilmiş olduğundan emin olun.** Ancak bu yolla ince püskürtme sistemini fonksiyonu ve güvenliği sağlanmış olur.

Hava hortumunun bağlanması (Bakınız: Şekiller A1 – A3)

- Tutma klipsini **24** açın ve hava hortumunu **20** temel birimden **22** bütününüyle açın.

Temel birimin bağlantısı:

- Hava hortumunun bir bayonet kavramasını **21** ok işaretlerine uygun olarak temel birimin bağlantısının **26** oluklarına sıkıca takın.
- Bayonet kavramayı saat hareket yönünde dörtte bir tur atacak ölçüde çevirin.

Püskürtme tabancasına bağlantı:

- Hava hortumunun ikinci bayonet kavramasını **21** ok işaretlerine uygun olarak püskürtme tabancası bağlantısının **9** oluklarına sıkıca takın.
- Bayonet kavramayı saat hareket yönünde dörtte bir tur atacak ölçüde çevirin.

Not: Püskürtülecek malzemeyi doldurmadan önce hava hortumunu **20** çıkarın (Bayonet kavramayı **21** saat hareket yönünün tersine çeyrek tur çevirin ve bayonet kavramayı **21** bağlantıdan **9** çekerek çıkarın).

Meme başlığının değiştirilmesi (Bakınız: Şekiller B1 – B2)

İnce püskürtme sistemi üç meme başlığı ile teslim edilir:

	Meme başlığı 10	Meme başlığı 11	Meme başlığı 12
Renk	Beyaz	Gri	Siyah
Teslimat durumu	Takılı	Aksesuar gözünde 27 / tutma klipsi 24 altında	
Uygulama	“duvar”	“Ahşap/cila”	“Ahşap/lak”

Not: Meme başlığını seçmeden önce püskürtme malzemesini karıştırarak kontrol edin. İnce malzeme (örneğin ahşap boyası) gri meme başlığı **11** veya siyah meme başlığı **12** ile daha iyi püskürtülür, kalın malzeme (örneğin duvar boyası) beyaz meme başlığı **10** ile daha iyi püskürtülür.

- Meme başlığını değiştirmek için başlık somununu **3** sökün.
- Hava kapağını **2** çekerek çıkarın.
- Takılı meme başlığını sökün.
- Tutma klipsini **24** açın ve istediğiniz meme başlığını aksesuar gözünden **27** alın.
- İsteddiğiniz meme başlığını püskürtme tabancasındaki dişi kısma vidalayın.

- Hava kapağını **2** meme başlığına takın ve başlık somunu **3** ile sıkın.

İşletim

- ▶ **Elektrikli el aletinin kendinde bir çalışma yapmadan önce her defasında fişi prizden çekin.**

Çalışmaya hazırlık

- ▶ **Su kaynaklarının kenarında veya bunların yakınında püskürtme çalışması yapılmasına müsaade yoktur.**

Boyaları, lakları ve püskürtme maddelerini satın alırken bunların çevre dostu olup olmadıklarına dikkat edin.

Püskürtme yapılacak yüzeydeki ön hazırlık

Püskürtme yüzeyi temiz, kuru ve yağsız olmalıdır.

- Yüzeyleri zımparalayın ve sonra zımpara tozunu temizleyin. Çalışma esnasında üstü kapatılmamış bütün yüzeyler püskürtme sisi tarafından kirletilebilir. Bu nedenle püskürtme yapacağınız yüzeyin çevresini iyi bir biçimde hazırlayın:
- Zemini, mobilyaları, kapıları, pencereleri, kapı ve pencere kasalarını ve benzerlerini kapatın veya üzerlerine yapışkan bantlar yapıştırın.

Püskürtme malzemesinin hazırlanması

- Püskürtme malzemesini iyice karıştırın.
- Gerekliyse püskürtme malzemesini inceltin.

Püskürtme malzemesi	Tavsiye edilen inceltme
Tahta boyaları, yağlar, emprenye malzemesi, cilalar, pas koruyucu astarlar	0 %
Çözücü madde veya su ile inceltilen laklar, astarlar, radyatör lakları, kaplama cilaları	0 – 5 %
Dispersiyon boyaları, lateks boyalı	0 – 5 %

- ▶ **İnceltme yaparken püskürtme malzemesi ile incelticinin birbirine uygun olmasına dikkat edin.** Yanlış inceltici kullanıldığında küçük topakçıklar oluşur ve bunlar püskürtme tabancasını tıkayabilir.

- ▶ **Püskürtülecek malzemeyi inceltirken, el edilen karışımın alevlenme noktasının inceltme işleminden sonra tekrar **55 °C** altında olmasına dikkat edin.** Örneğin çözücü madde içeren laklar inceltildiğinde alevlenme noktası düşer.

Püskürtme malzemesinin doldurulması

(Bakınız: Şekiller C1 – C2)

Not: Püskürtülecek malzemeyi doldurmadan önce hava hortumunu **20** çıkarın (Bayonet kavramayı **21** saat hareket yönünün tersine çeyrek tur çevirin ve bayonet kavramayı **21** bağlantıdan **9** çekerek çıkarın).

- Büyük fiçila kullanırken püskürtme malzemesini küçük bir boşaltma kovasına **14** doldurun (örneğin 10 litre duvar boyasını 2,5 veya 5,0 litrelik boş kovaya doldurun).
- Bir elinizle püskürtme tabancasını sıkıca tutun ve diğer elinizle kabı (**7**) açma sembolü yönünde çevirin.

128 | Türkçe

- Püskürtme tabancasını kabtan **7** çekerek ayırın.
- Daha önce açılmış püskürtme malzemesi kullanıyorsanız, doldurma esnasında olası boya topaklarını tutmak için iyice temizlenmiş dolmuş süzgecini **13** kap **7** üzerine yerleştirin.
- Püskürtme malzemesini **maksimum 1000 işaretime kadar** kaba **7** doldurun.
- Püskürtme tabancasını kap **7** üzerine yerleştirin. Kabı **7** kapama sembolü yönünde kapama halkası **6** işaretli biçimde kavrama yapıcaya kadar çevirin. 
- Uygun bir yüzeyde deneme püskürtmesi yapın. (Bakınız: “Püskürtme”, sayfa 128)

Optimum püskürtme görüntüsü elde ettikten sonra püskürtme işlemine başlayabilirsiniz.

Veya

Püskürtme sonucu tatmin edici değilse veya boya çıkmıyorsa, “Arızaların giderilmesi” bölümünde ve sayfada 130 belirtildiği gibi hareket edin.

İşletime alma

- ▶ **Şebeke gerilimine dikkat edin!** Akım kaynağının gerilimi elektrikli el aletinin tip etiketi üzerinde belirtilen değerlere uymalıdır.
- ▶ **Temel birim çalışma sırasında toz veya kirleri emmesine dikkat edin.**
- ▶ **Temel birim üzerine püskürtme yapmamaya dikkat edin.**
- ▶ **Öngörülen meme haricinde başka yerlerden sıvı çıkacak olursa püskürtme işlemi kesin ve püskürtme tabancasını tekrar usulüne uygun duruma getirin.** Elektrik çarpma tehlikesi vardır.
- ▶ **Kendi üstünüze, başkaları veya evcil hayvanlar üzerine püskürtme yapmayın.**

Açma (Bakınız: Şekil D)

Enerjiden tasarruf etmek için ince püskürtme sistemini sadece kullandığınız zamanlar açın.

- Doğru meme başlığının takılı olup olmadığını kontrol edin (Bakınız: “Meme başlığının değiştirilmesi”, sayfa 127).
- Şebeke fişini prize takın.
- Püskürtme tabancasını elinize alın ve püskürtme yapılacak yüzeye doğrultun.
- Aleti açmak için açma tuşuna **25** basın.
- Hava miktarını ayarlamak için açma tuşunu **25** istediğiniz uygulamaya getirin (Bakınız: “Hava miktarının ayarlanması”, sayfa 129).
- Püskürtme tabancasındaki kumanda şalterine **5** basın.

Not: Temel birim açıldıktan sonra uçtan (memeden) daima hava çıkar.

Kapama

- Kumanda şalterini **5** bırakın ve aleti kapamak için kapama tuşuna **25** basın.
- Şebeke fişini prizden çekin.

Çalışırken dikkat edilecek hususlar

Püskürtme (Bakınız: Şekiller E – H)

Not: Elektrikli el aletini açık havada kullanırken rüzgarın yönüne dikkat edin.

- Önce bir deneme püskürtmesi yapın ve püskürtme malzemesine göre püskürtme miktarını ayarlayın. (Ayarlamalar için aşağıdaki bölümlere bakın)
- Püskürtme tabancasını üzerine püskürtme yapılan nesneye eşit ve 20 – 25 cm mesafede dik olarak tutun.
- Püskürtme işlemine püskürtme yapılacak yüzeyin dışında başlayın.
- Püskürtme tabancasını yaptığınız ayara uygun olarak enine veya uzunlamasına ileri geri hareket ettirin. İşlenen şeritler 4 – 5 cm üst üste geldiğinde eşit ve düzenli bir yüzey kalitesi sağlanır.
- Yerdeki nesnelere püskürtme yaparken veya baş üzerinde çalışırken püskürtme tabancasını hafifçe eğik tutun ve püskürtme yapılan yüzeyin arkasından uzaklaşacak biçimde hareket edin.

Tökezleme tehlikesi! Bulduğunuz yerdeki olası en-gellere dikkat edin.

– Püskürtme yapılan yüzeyde kesinti yapmaktan kaçının. Püskürtme tabancasının düzgün hareketlerle yönlendirilmesi üst yüzeyde istikrarlı bir kalite sağlar.

Yüzeye eşit olmayan uzaklıklardan yapılan püskürtme ve püskürtme açısının değiştirilmesi yoğun bir boya sisinin oluşmasına ve dolayısıyla üst yüzeyin kalitesiz görünmesine neden olur.

- Püskürtme işlemi püskürtme yapılan yüzeyin dışında bitirin.





Hiçbir zaman kap tam olarak boşalıcaya kadar püskürtme yapmayın. Çıkış borusu püskürtme malzemesi içine dalmazsa püskürtme huzmesi kesilir ve pürüzlü bir yüzey oluşur.

Püskürtme malzemesi hava kapağında **2** veya meme başlığında birikecek olursa bu yapı elemanlarını aletle birlikte teslim edilen temizlik fırçası **28** ile temizleyin.

Püskürtme profilinin ayarlanması (Bakınız: Şekil I)

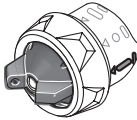
▶ Kumanda şalterini **5** hava kapağını **2** ayarlarken kullanmayın.

- Hava kapağını **2** istediğiniz pozisyona çevirin.

Hava kapağı	Püskürtme huzmesi	Kullanım
		Yatay çalışma için dikey yassı huzme
		Dikey çalışma için yatay yassı huzme

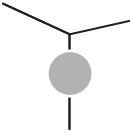
Hava kapağı	Püskürtme huzmesi	Kullanım
		Köşe, kenar ve ulaşılması zor olan yerler için noktasal huzme

Püskürtme malzemesi miktarının ayarlanması (Bakınız: Şekil J) (PAINTVolume)

- İsteddiğiniz püskürtme malzemesi miktarını ayarlamak için ayar düğmesini **4** çevirin: Kademeler **1/2/3**: Uygulama "ahşap/cila/lak", Kademeler **4/5**: Uygulama "duvar".

Püskürtme malzemesi miktarı - Ayar

Püskürtme yapılan yüzeyde çok fazla püskürtme malzemesi miktarı:

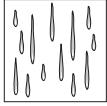

Püskürtme malzemesi miktarı azaltılmalıdır.

- Bir küçük kademe ayarlayın.

Püskürtme yapılan yüzeyde çok az püskürtme malzemesi miktarı:

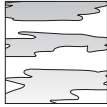

Püskürtme malzemesi miktarı artırılmalıdır.

- Bir büyük kademe ayarlayın.

Hava miktarının ayarlanması (Bakınız: Şekil D) (AIRVolume)

- Doğru hava miktarını ve kullanılan püskürtme malzemesi için doğru basıncı ayarlamak için hava miktarı regülasyonunu **25** uygun uygulamaya getirin.

Uygulamaların ayarlanması

İnce püskürtme malzemesi Kalın püskürtme malzemesi

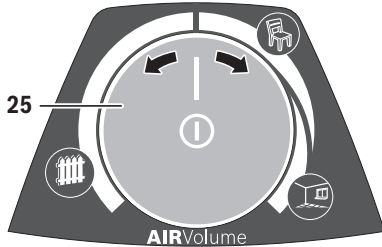

Uygulama "Ahşap/cila"



Uygulama "ahşap/cila"



Uygulama "duvar"

Bir uygulama içinde hava miktarı ve basınç kademesiz olarak ayarlanabilir.

Aşırı boya sisi:

Hava miktarı azaltılmalıdır.

- Hava miktarı regülasyonunu **25** sola çevirin.

Aşırı pulvarizasyon:

Hava miktarı artırılmalıdır.

- Hava miktarı regülasyonunu **25** sağa çevirin.

Çalışma molaları ve taşıma (Bakınız: Şekiller K - L)

İnce püskürtme sistemini rahat ve basit biçimde taşımak üzere temel birime bir tutamak **23** takılmıştır.

Temel birimin **22** altında tekerlekler vardır. Çalışma esnasında temel birimi hava hortumundan **20** çekebilirsiniz.

İşe ara verildiğinde püskürtme tabancası **1** düz bir yüzeye bırakılmalıdır. Aksi takdirde dışarı püskürtme malzemesi sızabilir.

- Püskürtme malzemesi dolu püskürtme tabancasını daima dik olarak düz bir zemine bırakın.** Yatık duran püskürtme tabancasından dışarı püskürtme malzemesi sızabilir.

Bakım ve servis

Bakım ve temizlik

- Elektrikli el aletinin kendinde bir çalışma yapmadan önce her defasında fişi prizden çekin.**
- Her kullanımdan sonra, özellikle boya aktaran parçalar olmak üzere ince püskürtme sisteminin bütün parçalarını iyice temizleyin.** Usulüne uygun temizleme püskürtme tabancası ile kusursuz ve güvenli çalışmanın ön koşuludur. Temizlik yapılmazsa veya usulüne uygun yapılmazsa garanti hakkı kaybolur.

Yedek bağlantı kablosu gerekli ise, güvenliğin tehlikeye düşmemesi için Bosch'tan veya yetkili bir servisten temin edilmelidir.

Sadece Türkiye için geçerlidir: Bosch genel olarak yedek parçaları 7 yıl hazır tutar.

Temizlik (Bakınız: Şekil M)

Püskürtme tabancasını ve püskürtme malzemesi kabını daima kullanılan püskürtme malzemesine ait inceltme maddesi ile (çözücü madde veya su) temizleyin.

Püskürtme tabancasının meme ve hava deliklerini hiçbir zaman sivri nesnelere temizlemeyin.

- Temel birimi **22** kapatın.
- Hem temel birimden **22** hem de püskürtme tabancasından **1** hava hortumunu **20** çıkarın (bayonet kavramayı **21** saat hareket yönünün tersine bir çeyrek tur çevirin ve bayonet kavramayı **21** bağlantıdan **9/26** çekerek çıkarın).
- Gerekliyse temel birimi çözücü madde ile nemlendirmiş bir bezle temizleyin ve daha sonra temel birimi **22** ve hava hortumunu **20** temizlik yaptığınız yerden uzaklaştırın.
- Püskürtme malzemesinin kap içine geri akmasını sağlamak üzere püskürtme tabancasının kumanda şalterine **5** basın.

130 | Türkçe

- Kabı **7** sökün ve kalan püskürtme malzemesinin hepsini orijinal püskürtme malzemesi içine boşaltın.
- Kabın **7** yarısını akadar inceltici madde doldurun (çözücü madde veya su) ve kabı tekrar püskürtme tabancasına **1** tespit edin.
- Püskürtme tabancasını birçok kez sallayın.
- Kabı **7** sökün ve içeriğinin hepsini boş bir malzeme kutusuna boşaltın.
- Başlık somununu **3**, hava kapağını **2**, kullanılan meme başlığını **10/11/12** ve çıkış borusunu **17** kap contası **16** ile birlikte sökün.
- İnceltici madde dolu bir kovada boya sevkedene bütün parçaları temizlik fırçası **28** veya piyasada bulunan bir bulaşık fırçası ile temizleyin.
Boya kanalını **19** da püskürtme tabancasında **1** temizleyin.
- Hatveli borunun **17** kap contası **16** ile birlikte püskürtme malzemesinden arınmış olup olmadığını ve hasarlı olup olmadığını kontrol edin.
Gerekirse kap contasını **16** inceltici madde ile bir kez daha temizleyin.
Havalandırma deliğini **18** temizlik fırçası **28** ile temizleyin.
- Kabı ve püskürtme tabancasının dışını inceltici madde emdirilmiş bir bezle temizleyin.
- Gerekirse dolmuş süzgecini **13** inceltici madde ile iyice temizleyin.
- Birbirine takmadan önce bütün parçaların iyice kurumasını bekleyin.
- İnce püskürtme sistemini aynı işlemleri ters sıra ile uygulayarak tekrar monte edin.

Hava filtresinin temizlenmesi (Bakınız: Şekil N)

Hava filtresi **30** zaman zaman temizlenmelidir. Hava filtresi çok kirlenince değiştirilmelidir.

- Hava filtresi kapağını **29** açın.
- Hava filtresini **30** çıkarın.
- Hafif kirlenme:
Hava filtresini **30** uygun bir yere çarparak temizleyin.
Veya
Çok kirlenme:
Hava filtresini **30** akarsu altında temizleyin ve küf oluşmasını önlemek üzere iyice kurumasını bekleyin.
Veya
Hava filtresini **30** değiştirin.
- Hava filtresini tekrar yerine takın.
- Hava filtresi kapağını **29** tekrar kapatın.

Malzemenin atılması

İnceltici maddeler ve püskürtme malzemesi artıkları çevreye zarar vermeyecek biçimde atılmalıdır. Üreticinin tasfiye konusundaki uyarılarına ve mahalli çevre koruma yönetmeliği hükümlerine uyun.

Çevreye zararlı kimyasal maddeler toprağa, temel suyuna, su birikintilerine veya akarsulara atılmamalıdır. Çevreye zararlı kimyasal maddeleri kanalizasyona atmayın!

Arızaların giderilmesi

Problem	Nedeni	Giderilmesi
Püskürtme malzemesi yüzeyi tam olarak kapatmıyor	Püskürtme malzemesi miktarı çok az	Ayar düğmesini 4 kademe 5 yönünde çevirin
	Püskürtme yüzeyine olan mesafe çok büyük	Püskürtme mesafesini küçültün
	Püskürtme yapılan yüzeyde çok az püskürtme malzemesi, yüzeyde sekrek püskürtme malzemesi	Püskürtme yapılan yüzeye daha fazla püskürtme yapın
Püskürtme malzemesi yüzeyde akıyor	Püskürtme malzemesinin kıvamı çok kalın	Püskürtme malzemesini yeniden inceltin ve deneme püskürtmesi yapın
	Çok fazla püskürtme malzemesi püskürtülmüş durumda	Ayar düğmesini 4 kademe 1 yönünde çevirin
	Püskürtme yapılan yüzeye mesafe çok az	Püskürtme mesafesini büyütün
	Püskürtme malzemesinin kıvamı çok ince	Orijinal püskürtme malzemesi ilave edin
Çok fazla tozlanma	Aynı yere çok fazla püskürtme yapılmış	Boyayı alın ve ikinci püskürtme işleminde aynı yerden daha fazla geçmeyin
	Püskürtme malzemesi miktarı çok yüksek	Ayar düğmesini 4 kademe 1 yönünde çevirin
	Çok düşük hava miktarı	Hava miktarı regülasyonunu 25 sağa çevirin
	Beyaz meme başlığı 10 takılı (çok büyük meme çapı)	Gri meme başlığını 11 veya siyah meme başlığını 12 takın
	Meme iğnesi 15 kirlidir	Meme iğnesini temizleyin
	Püskürtme malzemesinin kıvamı çok kalın	Püskürtme malzemesini yeniden inceltin ve deneme püskürtmesi yapın
Hava filtresi 30 çok kirlidir	Hava filtresinin değiştirilmesi	

Problem	Nedeni	Giderilmesi
Aşırı boya sisi	Çok fazla püskürtme malzemesi püskürtülmüş durumda	Ayar düğmesini 4 kademe 1 yönünde çevirin
	Çok yüksek hava miktarı	Hava miktarı regülasyonunu 25 sola çevirin
	Püskürtme yapılan yüzeye mefese çok büyük	Püskürtme mesafesini küçültün
Püskürtme huzmesi darbeli çıkıyor	Kabta çok az püskürtme malzemesi	Kaba püskürtme malzemesi ilave edin
	Havalandırma deliği 18 çıkış borusunda 17 tıkalı	Çıkış borusunu ve havalandırma deliğini temizleyin
	Hatveli boru 17 gevşek	Hatveli boruyu sıkıca takın
	Meme başlığı 10/11/12 gevşek oturuyor	Meme başlığını 10/11/12 sıkın
	Hava filtresi 30 çok kirli	Hava filtresinin değiştirilmesi
	Püskürtme malzemesinin kıvamı çok kalın	Püskürtme malzemesini yeniden inceltin ve deneme püskürtmesi yapın
Püskürtme malzemesi uçtan damlıyor	Memede, meme iğnesinde 15 ve hava kapağında 2 püskürtme malzemesi birikmesi	Memeyi, meme iğnesini ve hava kapağını temizleyin
	Uç gevşek	Meme başlığını 10/11/12 sıkın
Uçtan hiç püskürtme malzemesi çıkmıyor	Temel birim kapalı	Açma tuşuna 25 basın
	Kabta 7 basınç oluşmuyor	Kabı 7 kapama sembolü yönünde kapama halkası 6 işitilir biçimde kavrama yapınca kadar çevirin
	Hatveli boru 17 gevşek	Hatveli boruyu sıkıca takın
	Meme iğnesi 15 tıkalı	Meme iğnesini temizleyin
	Hatveli boru 17 tıkalı	Hatveli boruyu temizleyin
	Havalandırma deliği 18 çıkış borusunda 17 tıkalı	Çıkış borusunu ve havalandırma deliğini temizleyin
	Kap contası 16 yok veya hasarlı	(yeni) Kap contasını çıkış borusu üzerinden oluk içine itin
	Püskürtme malzemesinin kıvamı çok kalın	Püskürtme malzemesini yeniden inceltin ve deneme püskürtmesi yapın
	Püskürtme malzemesi kirli (boya topakları)	Püskürtme tabancasını tam olarak boşaltın ve temizleyin; püskürtme malzemesine süzgeçle doldurun

Müşteri hizmeti ve uygulama danışmanlığı

Lütfen bütün başvurularınızda ve yedek parça siparişlerinizde ince püskürtme sisteminin tip etiketinde bulunan 10 haneli ürün kodunu belirtin.

Müşteri hizmeti ürününüzün onarım, bakım ve yedek parçalarına ilişkin sorularınızı yanıtlar. Demonte görüşler ve yedek parçalara ilişkin ayrıntılı bilgiyi aşağıdaki Web sayfasında bulabilirsiniz:

www.bosch-pt.com

Bosch uygulama danışmanlığı ekibi ürünlerimize ve ilgili aksesuara ilişkin sorularınızda size memnuniyetle yardımcı olur.

Türkçe

Bosch San. ve Tic. A.Ş.
Ahi Evran Cad. No:1 Kat:22
Polaris Plaza
80670 Maslak/İstanbul
Bosch Uzman Ekibi +90 (0212) 367 18 88
İşıklar LTD.ŞTİ.
Kızılay Cad. No: 16/C Seyhan

Adana

Tel.: 0322 3599710

Tel.: 0322 3591379

İdeal Elektronik Bobinaj

Yeni San. Sit. Cami arkası No: 67

Aksaray

Tel.: 0382 2151939

Tel.: 0382 2151246

Bulsan Elektrik

İstanbul Cad. Devrez Sok. İstanbul Çarşısı

No: 48/29 İskitler

Ankara

Tel.: 0312 3415142

Tel.: 0312 3410203

Faz Makine Bobinaj

Sanayi Sit. 663 Sok. No: 18

Antalya

Tel.: 0242 3465876

Tel.: 0242 3462885

132 | Türkçe**Örsel Bobinaj**

1. San. Sit. 161. Sok. No: 21

Denizli

Tel.: 0258 2620666

Bulut Elektrik

İstasyon Cad. No: 52/B Devlet Tiyatrosu Karşısı

Elazığ

Tel.: 0424 2183559

Körfez Elektrik

Sanayi Çarşısı 770 Sok. No: 71

Erzincan

Tel.: 0446 2230959

Ege Elektrik

İnönü Bulvarı No: 135 Muğla Makasarası Fethiye

Fethiye

Tel.: 0252 6145701

Değer İş Bobinaj

İsmetpaşa Mah. İlk Belediye Başkan Cad. 5/C Şahinbey

Gaziantep

Tel.: 0342 2316432

Çözüm Bobinaj

İsmetpaşa Mah. Eski Şahinbey Belediyesi altı Cad. No: 3/C

Gaziantep

Tel.: 0342 2319500

Onarım Bobinaj

Raifpaşa Cad. No: 67 İskenderun

Hatay

Tel.: 0326 6137546

Günşah Otomotiv

Beylikdüzü Sanayi Sit. No: 210 Beylikdüzü

İstanbul

Tel.: 0212 8720066

Aygem

10021 Sok. No: 11 AOSB Çiğli

İzmir

Tel.: 0232 3768074

Sezmen Bobinaj

Ege İş Merkezi 1201/4 Sok. No: 4/B Yenişehir

İzmir

Tel.: 0232 4571465

Ankaralı Elektrik

Eski Sanayi Bölgesi 3. Cad. No: 43

Kayseri

Tel.: 0352 3364216

Asal Bobinaj

Eski Sanayi Sitesi Barbaros Cad. No: 24

Samsun

Tel.: 0362 2289090

Üstündağ Elektrikli Aletler

Nusretiye Mah. Boyacılar Aralığı No: 9

Tekirdağ

Tel.: 0282 6512884

Tasfiye

Püskürtme tabancası, elektronik birim, aksesuar ve ambalaj malzemesi çevre koruma hükümlerine uygun olarak yeniden dönüşüm merkezine gönderilmelidir.

Elektrikli el aletlerini evsel çöplerin içine atmayın!

Sadece AB üyesi ülkeler için:

Elektrikli el aletleri ve eski elektronik aletlere ilişkin 2012/19/EU sayılı Avrupa Birliği yönetmeliği ve bunların tek tek ülkelerin hükümlerine uyarlanması uyarınca, kullanım ömrünü tamamlamış elektrikli el aletleri ayrı ayrı toplanmak ve çevre dostu bir yöntemle tasfiye edilmek üzere yeniden kazanım merkezlerine gönderilmek zorundadır.

tasfiye edilmek üzere yeniden kazanım merkezlerine gönderilmek zorundadır.

Değişiklik haklarımız saklıdır.

Polski

Wskazówki bezpieczeństwa

Ogólne przepisy bezpieczeństwa dla elektronarzędzi

⚠ OSTRZEŻENIE Należy przeczytać wszystkie wskazówki i przepisy. Błędy w przestrzeganiu poniższych wskazówek mogą spowodować porażenie prądem, pożar i/lub ciężkie obrażenia ciała.

Należy starannie przeczytać wszystkie przepisy i wskazówki bezpieczeństwa dla dalszego zastosowania.

Użyte w poniższym tekście pojęcie „elektonarzędzie” odnosi się do elektronarzędzi zasilanych energią elektryczną z sieci (z przewodem zasilającym) i do elektronarzędzi zasilanych akumulatorami (bez przewodu zasilającego).

Bezpieczeństwo miejsca pracy

- ▶ **Stanowisko pracy należy utrzymywać w czystości i dobrze oświetlone.** Nieporządek w miejscu pracy lub nieoświetlona przestrzeń robocza mogą być przyczyną wypadków.
- ▶ **Nie należy pracować tym elektronarzędziem w otoczeniu zagrożonym wybuchem, w którym znajdują się np. łatwopalne ciecze, gazy lub pyły.** Podczas pracy elektronarzędziem wytwarzają się iskry, które mogą spowodować zapłon.
- ▶ **Podczas użytkowania urządzenia zwrócić uwagę na to, aby dzieci i inne osoby postronne znajdowały się w bezpiecznej odległości.** Odwrócenie uwagi może spowodować utratę kontroli nad narzędziem.

Bezpieczeństwo elektryczne

- ▶ **Wtyczka elektronarzędzia musi pasować do gniazda. Nie wolno zmieniać wtyczki w jakikolwiek sposób. Nie wolno używać wtyków adapterowych w przypadku elektronarzędzi z uziemieniem ochronnym.** Niezmienione wtyczki i pasujące gniazda zmniejszają ryzyko porażenia prądem.
- ▶ **Należy unikać kontaktu z uziemionymi powierzchniami jak rury, grzejniki, piece i lodówki.** Ryzyko porażenia prądem jest większe, gdy ciało użytkownika jest uziemione.
- ▶ **Urządzenie należy zabezpieczyć przed deszczem i wilgocią.** Przedostanie się wody do elektronarzędzia podwyższa ryzyko porażenia prądem.
- ▶ **Nigdy nie należy używać przewodu do innych czynności. Nigdy nie należy nosić elektronarzędzia, trzymając je za przewód, ani używać przewodu do zawieszenia urządzenia; nie wolno też wyciągać wtyczki z gniazdka pociągając za przewód. Przewód należy chronić przed wysokimi temperaturami, należy go trzymać z dala od oleju, ostrych krawędzi lub ruchomych części urządzenia.** Uszkodzone lub splątane przewody zwiększają ryzyko porażenia prądem.

- ▶ **W przypadku pracy elektronarzędziem pod gołym niebem, należy używać przewodu przedłużającego, dostosowanego również do zastosowań zewnętrznych.** Użycie właściwego przedłużacza (dostosowanego do pracy na zewnątrz) zmniejsza ryzyko porażenia prądem.
- ▶ **Jeżeli nie da się uniknąć zastosowania elektronarzędzia w wilgotnym otoczeniu, należy użyć wyłącznika ochronnego różnicowo-prądowego.** Zastosowanie wyłącznika ochronnego różnicowo-prądowego zmniejsza ryzyko porażenia prądem.

Bezpieczeństwo osób

- ▶ **Podczas pracy z elektronarzędziem należy zachować ostrożność, każdą czynność wykonywać uważnie i z rozwagą. Nie należy używać elektronarzędzia, gdy jest się zmęczonym lub będąc pod wpływem narkotyków, alkoholu lub lekarstw.** Moment nieuwagi przy użyciu elektronarzędzia może stać się przyczyną poważnych urazów ciała.
 - ▶ **Należy nosić osobiste wyposażenie ochronne i zawsze okulary ochronne.** Noszenie osobistego wyposażenia ochronnego – maski przeciwpyłowej, obuwia z podszewkami przeciwpoślizgowymi, kasku ochronnego lub środków ochrony słuchu (w zależności od rodzaju i zastosowania elektronarzędzia) – zmniejsza ryzyko obrażeń ciała.
 - ▶ **Należy unikać niezamierzonego uruchomienia narzędzia. Przed włożeniem wtyczki do gniazdka i/lub podłączeniem do akumulatora, a także przed podniesieniem lub przeniesieniem elektronarzędzia, należy upewnić się, że elektronarzędzie jest wyłączone.** Trzymanie palca na wyłączniku podczas przenoszenia elektronarzędzia lub podłączenie do prądu włączanego narzędzia, może stać się przyczyną wypadków.
 - ▶ **Przed włączeniem elektronarzędzia, należy usunąć narzędzia nastawcze lub klucze.** Narzędzie lub klucz, znajdujący się w ruchomych częściach urządzenia mogą doprowadzić do obrażeń ciała.
 - ▶ **Należy unikać nienaturalnych pozycji przy pracy. Należy dbać o stabilną pozycję przy pracy i zachowanie równowagi.** W ten sposób możliwa będzie lepsza kontrola elektronarzędzia w nieprzewidzianych sytuacjach.
 - ▶ **Należy nosić odpowiednie ubranie. Nie należy nosić luźnego ubrania ani biżuterii. Włosy, ubranie i rękawice należy trzymać z daleka od ruchomych części.** Luźne ubranie, biżuteria lub długie włosy mogą zostać wciągnięte przez ruchome części.
 - ▶ **Jeżeli istnieje możliwość zamontowania urządzeń odsysających i wychwytyjących pył, należy upewnić się, że są one podłączone i będą prawidłowo użyte.** Użycie urządzenia odsysającego pył może zmniejszyć zagrożenie pyłami.
- Prawidłowa obsługa i eksploatacja elektronarzędzi**
- ▶ **Nie należy przeciążać urządzenia. Do pracy używać narzędzia, które są do tego przewidziane.** Odpowiednio dobranym elektronarzędziem pracuje się w danym zakresie wydajności lepiej i bezpieczniej.

- ▶ **Nie należy używać elektronarzędzia, którego włącznik/wyłącznik jest uszkodzony.** Elektronarzędzie, którego nie można włączyć lub wyłączyć jest niebezpieczne i musi zostać naprawione.
- ▶ **Przed regulacją urządzenia, wymianą osprzętu lub po zaprzestaniu pracy narzędziem, należy wyciągnąć wtyczkę z gniazda i/lub usunąć akumulator.** Ten środek ostrożności zapobiega niezamierzonemu włączeniu się elektronarzędzia.
- ▶ **Nie używane elektronarzędzia należy przechowywać w miejscu niedostępnym dla dzieci. Nie należy udostępnić narzędzia osobom, które go nie znają lub nie przeczytały niniejszych przepisów.** Używane przez niedoświadczonych osoby elektronarzędzia są niebezpieczne.
- ▶ **Konieczna jest należyta konserwacja elektronarzędzia. Należy kontrolować, czy ruchome części urządzenia działają bez zarzutu i nie są zablokowane, czy części nie są pęknięte lub uszkodzone w taki sposób, który miałby wpływ na prawidłowe działanie elektronarzędzia. Uszkodzone części należy przed użyciem urządzenia oddać do naprawy.** Wiele wypadków spowodowanych jest przez niewłaściwą konserwację elektronarzędzi.
- ▶ **Należy stale dbać o ostrość i czystość narzędzi tnących.** O wiele rzadziej dochodzi do zakleszczenia się narzędzia tnącego, jeżeli jest ono starannie utrzymane. Zadbane narzędzia łatwiej się też prowadzi.
- ▶ **Elektronarzędzia, osprzęt, narzędzia pomocnicze itd. należy używać zgodnie z niniejszymi zaleceniami. Uwzględnić należy przy tym warunki i rodzaj wykonywanej pracy.** Niezgodne z przeznaczeniem użycie elektronarzędzia może doprowadzić do niebezpiecznych sytuacji.

Serwis

- ▶ **Naprawę elektronarzędzia należy zlecić jedynie wykwalifikowanemu fachowcowi i przy użyciu oryginalnych części zamiennych.** To gwarantuje, że bezpieczeństwo urządzenia zostanie zachowane.

Wskazówki bezpieczeństwa dla systemów precyzyjnego rozpylania

- ▶ **Stanowisko pracy należy utrzymywać w czystości, dobrze oświetlone. W pobliżu miejsca pracy nie powinny się znajdować pojemniki po farbie i rozpuszczalnikach, szmaty i inne palne materiały.** Istnieje niebezpieczeństwo samozapłonu. Należy zawsze trzymać sprawne gaśnice lub inny sprzęt gaśniczy w pogotowiu.
- ▶ **Należy zawsze dbać o dobrą wentylację w miejscu rozpylania i o wystarczającą ilość świeżego powietrza w całym pomieszczeniu.** Ulatniające się palne rozpuszczalniki powodują zagrożenie wybuchem.
- ▶ **Nie należy rozpylać i używać do czyszczenia materiałów, których punkt zapłonu leży poniżej 55 °C. Należy używać materiałów na bazie wody, nielotnych węglowodorów lub temu podobnych.** Łatwopalne ulatniające się rozpuszczalniki powodują zagrożenie wybuchem.
- ▶ **Nie należy rozpylać w pobliżu źródeł zapłonu, takich jak iskry elektrostatyczne, otwarty ogień, płomień palnika spawalniczego, gorące przedmioty, silniki, papierosy czy iskry, powstające przy wkładaniu i wyjmowaniu kabli elektrycznych lub przy obsłudze przełączników.** Tego rodzaju źródła iskieł mogą spowodować zapłon.
- ▶ **Nie należy rozpylać materiałów, o których nie wiadomo, czy stanowią jakieś zagrożenie.** Nieznane substancje mogą spowodować sytuacje zagrażające zdrowiu i życiu.
- ▶ **Podczas rozpylania chemikaliów, lub kontaktu z nimi należy użyć dodatkowego osobistego wyposażenia ochronnego: rękawic ochronnych i osłony twarzy lub ochrony układu oddechowego.** Noszenie wyposażenia ochronnego (jego dobór jest uzależniony od rodzaju pracy) zmniejsza ryzyko obrażeń przez niebezpieczne substancje.



- ▶ **Należy zwrócić uwagę na wszystkie możliwe niebezpieczeństwa, związane z rozpylaniem medium. Należy zwrócić uwagę na wszystkie informacje, umieszczone na zbiorniku lub na informacje producenta medium, łącznie z zaleceniami dotyczącymi użycia osobistego wyposażenia ochronnego.** Należy przestrzegać wszystkich zaleceń producenta, aby zmniejszyć ryzyko pożaru, a także obrażeń, spowodowanych trującymi, rakotwórczymi itp. substancjami.
- ▶ **Należy dbać o to, aby wtyczka przewodu sieciowego i przycisk spustowy pistoletu natryskowego nie były zanieczyszczone farbą lub innymi cieczami. Nie wolno nigdy stosować przewodu jako podpory na połączeniach wtykowych.** Zaniedbania w przestrzeganiu powyższych zaleceń mogą doprowadzić do porażenia prądem elektrycznym.
- ▶ **Dzieci powinny znajdować się pod nadzorem.** Tylko w ten sposób można zagwarantować, że nie będą się one bawiły jednostką precyzyjnego rozpylania.

Symbole

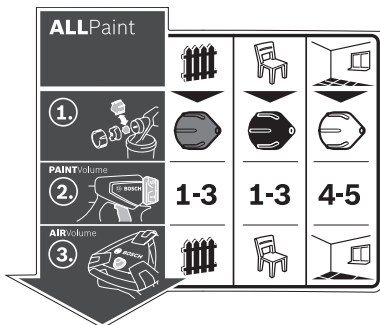

Naklejka z instrukcją obsługi systemu precyzyjnego rozpylania znajduje się na jednostce podstawowej. Właściwa interpretacja symboli sprzyja lepsze-
mu i bezpieczniejszemu użytkowaniu systemu precyzyjnego rozpylania.

Symbole i ich znaczenia

Dokładny opis

ALLPaint



Zob. „Użycie zgod-
ne z przeznacze-
niem”, str. 136.

System precyzyjnego roz-
pylania nadaje się zarówno
do laszur i lakierów jak i do
farb.

**Zastosowanie
„na drewnie/lazura“:**
Rozpylanie laszur, prepa-
ratów gruntujących i bejc

**Zastosowanie
„na drewnie/lakier“:**
Rozpylanie lakierów ko-
lorowych i bezbarwnych
oraz olejów wodoroz-
cieńczalnych lub na bazie
rozpuszczalników

**Zastosowanie
„na ścianie“:**
Rozpylanie farb dysper-
syjnych i lateksowych



Krok 1:
Wybrać odpowiednią koń-
cówkę dyszy



Do zastosowań „na drewnie/lazura” wybrać szarą końcówkę dyszy **11**



Do zastosowań „na drewnie/lakier” wybrać czarną końcówkę dyszy **12**



Do zastosowań „na ścianie” wybrać białą końcówkę dyszy **10**

Zob. „Wymiana
końcówki dyszy”,
str. 137.



Krok 2:
Ustawić ilość rozpylanego
materiału

1-3

Do zastosowań „na drewnie/lazura” wybrać stopień 1, 2 lub 3 na pokrętle nastawczym **4**

1-3

Do zastosowań „na drewnie/lakier” wybrać stopień 1, 2 lub 3 na pokrętle nastawczym **4**

4-5

Do zastosowań „na ścianie” wybrać stopień , 4 lub 5 na pokrętle nastawczym **4**

Zob. „Regulacja ilo-
ści dostarczanego
medium”, str. 139.

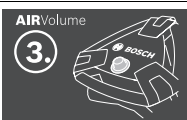

Krok 3:
Ustawić ilość powietrza



Wybrać zastosowanie „na drewnie/lazura” na regulatorze ilości powietrza **25**



Wybrać zastosowanie „na drewnie/lakier” na regulatorze ilości powietrza **25**



Wybrać zastosowanie „na ścianie” na regulatorze ilości powietrza **25**

Zob. „Regulacja wy-
datku powietrza”,
str. 139.

Opis urządzenia i jego zastosowania



Należy przeczytać wszystkie wskazówki i przepisy. Błędy w przestrzeganiu poniższych wskazówek mogą spowodować porażenie prądem, pożar i/lub ciężkie obrażenia ciała.

Należy otworzyć rozkładaną stronę z rysunkiem urządzenia i pozostawić ją rozłożoną podczas czytania instrukcji obsługi.

Użycie zgodne z przeznaczeniem

Elektronarzędzie jest przeznaczone tylko do rozpylania wodoroztoczalnych i zawierających rozpuszczalniki farb dyspersyjnych i lateksowych, lakierów, lazur, preparatów gruntujących, lakierów bezbarwnych, bejc i olejów (ALLPaint).

Elektronarzędzie nie jest przystosowane do natryskiwania ługu, substancji powłokowych zawierających kwasy oraz farb elewacyjnych.

Przedstawione graficznie komponenty

Numeracja przedstawionych graficznie komponentów odnosi się do rysunku elektronarzędzia na stronie graficznej.

- 1 **Pistolet natryskowy**
- 2 Zatyczka
- 3 Nakrętka złączkowa
- 4 Pokrętko do regulacji ilości rozpylanego medium
- 5 Przełącznik funkcyjny
- 6 Pierścień zamykający
- 7 Zbiornik na medium
- 8 Zastępczy pojemnik na medium
- 9 Przyłącze węża (pistolet natryskowy)
- 10 Końcówka dyszy (biała: do zastosowań na „ścianie“)
- 11 Końcówka dyszy (szara: do zastosowań „drewno/lazura“)
- 12 Końcówka dyszy (czarna: do zastosowań „drewno/lakier“)
- 13 Sito wlewowe
- 14 Wiadro*
- 15 Iglica dyszy
- 16 Uszczelka zbiornika
- 17 Pionowa rurka
- 18 Otwór wentylacyjny
- 19 Kanał do transportu farby
- 20 **Przewód powietrzny**
- 21 Mocowanie bagnetowe
- 22 **Jednostka podstawowa**
- 23 Uchwyt transportowy
- 24 Kłama
- 25 Włącznik/wyłącznik z regulacją wydatku powietrza
- 26 Przyłącze dla węża (jednostka podstawowa)
- 27 Schowek na akcesoria
- 28 Szczotka
- 29 Pokrywa filtra powietrza
- 30 Filtr powietrza

*Przedstawiony na rysunkach lub opisany w instrukcji użytkownika osprzęt nie wchodzi w skład wyposażenia standardowego. Kompletny asortyment wyposażenia dodatkowego można znaleźć w naszym katalogu osprzętu.

Dane techniczne

System precyzyjnego rozpylania	PFS 5000E	
Numer katalogowy		3 603 B07 2..
Moc znamionowa	W	1200
Wydajność tłoczenia medium	ml/min	500
Czas zużyty na nakładanie powłok malarskich na 3 m ²	min	1
Pojemność zbiornika na medium	ml	1000
Długość elastycznego przewodu powietrznego	m	4
Ciężar odpowiednio do EPTA-Procedure 01/2003	kg	5,2
Klasa ochrony		□/II

Dane aktualne są dla napięcia znamionowego [U] 230 V. Przy napięciach odbiegających od powyższego i w przypadku modeli specyficznych dla danego kraju dane te mogą się różnić.

Informacja na temat hałasu i wibracji

Wartości pomiarowe hałasu określono zgodnie z normą EN 60745 i EN 50580.

Określony wg skali A poziom hałasu emitowanego przez urządzenie wynosi standardowo: poziom ciśnienia akustycznego 82 dB(A); poziom mocy akustycznej 93 dB(A). Niepewność pomiaru K = 3 dB.

Stosować środki ochrony słuchu!

Wartości łączne drgań a_{h_i} (suma wektorowa z trzech kierunków) i niepewność pomiaru K oznaczone zgodnie z normą EN 60745 wynoszą:
 $a_{h_i} < 2,5 \text{ m/s}^2$, K = 1,5 m/s^2 .

Poziom drgań podany w tych wskazówkach został pomierzony zgodnie z wymaganiami normy EN 60745 dotyczącej procedury pomiarów i można go użyć do porównywania elektronarzędzi. Można go też użyć do wstępnej oceny ekspozycji na drgania.

Podany poziom drgań jest reprezentatywny dla podstawowych zastosowań elektronarzędzia. Jeżeli elektronarzędzie użyte zostanie do innych zastosowań, z innymi narzędziami roboczymi, z różnym osprzętem, a także jeśli nie będzie wystarczająco konserwowane, poziom drgań może odbiegać od podanego. Podane powyżej przyczyny mogą spowodować podwyższenie ekspozycji na drgania podczas całego czasu pracy.

Aby dokładnie ocenić ekspozycję na drgania, trzeba wziąć pod uwagę także okresy, gdy urządzenie jest wyłączone, lub gdy jest wprawdzie włączone, ale nie jest używane do pracy. W ten sposób łączna (obliczana na pełny wymiar czasu pracy) ekspozycja na drgania może okazać się znacznie niższa. Należy wprowadzić dodatkowe środki bezpieczeństwa, mające na celu ochronę operatora przed skutkami ekspozycji na drgania, np.: konserwacja elektronarzędzia i narzędzi roboczych, zabezpieczenie odpowiedniej temperatury rąk, ustalenie kolejności operacji roboczych.

Deklaracja zgodności



Oświadczamy z pełną odpowiedzialnością, że produkt, przedstawiony w rozdziale „Dane techniczne”, odpowiada wymaganiom następujących norm lub dokumentów normatywnych: EN 60745 i EN 50580 zgodnie z wymaganiami dyrektyw: 2011/65/UE, 2006/42/WE, 2004/108/WE.

Dokumentacja techniczna (2006/42/WE):

Robert Bosch GmbH, PT/ETM9,
D-70745 Leinfelden-Echterdingen

Henk Becker
Executive Vice President
Engineering

Helmut Heinzelmann
Head of Product Certification
PT/ETM9

PPA.
 i.V. 

Robert Bosch GmbH, Power Tools Division
D-70745 Leinfelden-Echterdingen
Leinfelden, 28.02.2014

Montaż

- ▶ **Przed wszystkimi pracami przy elektronarzędziu należy wyciągnąć wtyczkę z gniazda.**
- ▶ **Należy się upewnić, czy pistolet natryskowy i jednostka podstawowa są prawidłowo zmontowane i wyposażone we wszystkie uszczelki.** Tylko w takim przypadku gwarantowane jest prawidłowe działanie i bezpieczeństwo systemu precyzyjnego rozpylania.

Podłączanie przewodu powietrznego (zob. rys. A1 – A3)

- Otworzyć klamrę **24** i całkowicie odwinąć przewód powietrza **20** z jednostki podstawowej **22**.

Podłączenie jednostki podstawowej:

- Silnie wsunąć mocowanie bagnetowe **21** przewodu powietrznego do otworów przyłącza **26** jednostki podstawowej, zgodnie z narysowanymi strzałkami.
- Obrócić mocowanie bagnetowe o jedną czwartą obrotu w kierunku zgodnym z ruchem wskazówek zegara.

Podłączenie do pistoletu natryskowego:

- Wsunąć drugie mocowanie bagnetowe **21** przewodu powietrznego do otworów przyłącza **9** pistoletu natryskowego, zgodnie z narysowanymi strzałkami.
- Obrócić mocowanie bagnetowe o jedną czwartą obrotu w kierunku zgodnym z ruchem wskazówek zegara.

Wskazówka: Przed napełnieniem materiału do rozpylania należy wyjąć wąż powietrza **20** (jedna czwartą obrotu mocowania bagnetowego **21** w kierunku przeciwnym do ruchu wskazówek zegara; wyjąć mocowanie bagnetowe **21** z przyłącza **9**).

Wymiana końcówki dyszy (zob. rys. B1 – B2)

W zakres dostawy systemu precyzyjnego rozpylania wchodzi trzy końcówki dyszy:

	Kończówka dyszy 10	Kończówka dyszy 11	Kończówka dyszy 12
Kolor	biały	szary	czarny
Stan fabryczny	zamontowane	w schowku na akcesoria 27 pod klamrą 24	
Zastosowanie	„ściana“	„drewno/lazura“	„drewno/lakier“

Wskazówka: Przed wyborem końcówki należy ustalić rodzaj medium przez zamieszanie. Rzadkie medium (np. farbę do drewna) łatwiej rozpylać przy użyciu szarej **11** lub czarnej końcówki **12**, gęste medium (np. farbę do ścian) łatwiej rozpylać, stosując białą końcówkę dyszy **10**.

- Aby wymienić końcówkę dyszy należy odkręcić nakrętkę **3**.
- Zdjąć zatyczkę **2**.
- Odkręcić zamocowaną końcówkę.
- Otworzyć klamrę **24** i wyjąć pożądaną końcówkę ze schowka na akcesoria **27**.
- Nakręcić wybraną końcówkę na gwint pistoletu natryskowego.
- Nałożyć zatyczkę **2** na końcówkę dyszy i mocno dokręcić nakrętkę **3**.

Praca

- ▶ **Przed wszystkimi pracami przy elektronarzędziu należy wyciągnąć wtyczkę z gniazda.**

Przygotowanie pracy

- ▶ **Nie wolno wykonywać prac lakierniczych, malarskich itp. w pobliżu wód powierzchniowych lub w ich dorzeczu.**

Kupując farby, lakiery i pozostałe media do rozpylania, należy zwrócić uwagę na ich przyjazność dla środowiska.

Przygotowywanie powierzchni pod obróbkę

Powierzchnia pod obróbkę musi być czysta, sucha i niezatłuszczona.

- W przypadku gładkich powierzchni konieczne jest ich szorstkowanie - następnie należy usunąć pył szlifierski.
- Podczas pracy wszystkie nie zakryte powierzchnie mogą ulec zabrudzeniu mgłą lakierniczą. Dlatego też przed przystąpieniem do pracy należy starannie przygotować otoczenie.
- Podłogi, meble, drzwi, okna, ościeżnice drzwi i okien itp. należy zakryć lub okleić taśmą.

138 | Polski

Przygotowanie materiału do rozpylania

- Dobrze przemieszać medium.
- W razie potrzeby można rozpylane medium rozcieńczyć.

Medium	zalecane rozcieńczenie
Bejce, oleje, lazury, środki impregnujące, podkłady antykorozyjne	0 %
Lakiery na bazie rozpuszczalników lub lakiery rozpuszczalne w wodzie, preparaty gruntujące, lakiery do grzejników, grubowarstwowe lazury	0 – 5 %
Farba dyspersyjna, farba lateksowa	0 – 5 %

- ▶ **Podczas rozcieńczania należy zwrócić uwagę na to, by medium i rozcieńczalnik pasowały do siebie.** Po zastosowaniu niewłaściwego rozcieńczalnika mogą powstać grudki, które spowodują zatkanie się pistoletu natryskowego.
- ▶ **Podczas rozcieńczania należy zwrócić również uwagę na to, aby punkt zapłonu mieszanki po rozcieńczeniu nie był ponownie powyżej 55 °C.** Rozcieńczanie np. lakierów na bazie rozpuszczalników obniża punkt zapłonu.

Napełnianie medium (zob. rys. C1 – C2)

Wskazówka: Przed napełnieniem materiału do rozpylania należy wyjąć wąż powietrza **20** (jedna czwarta obrotu mocowania bagnetowego **21** w kierunku przeciwnym do ruchu wskazówek zegara; wyjąć mocowanie bagnetowe **21** z przyłącza **9**).

- W razie korzystania z większych opakowań, część medium należy przelać do małego wiaderka **14** (np. w przypadku 10-litrowego opakowania do pustego wiadra 2,5 lub 5,0-litrowego).
- Przytrzymując jedną ręką pistolet natryskowy, przekręcić zbiornik **7** drugą ręką, obracając w kierunku symbolu otwierania.
- Zdjąć pistolet natryskowy ze zbiornika **7**.
- W przypadku stosowania rozpoczętego już opakowania medium, należy położyć dokładnie oczyszczone sito **13** na zbiornik **7**, aby zatrzymać ewentualne grudki farby.
- Materiałem do rozpylania napełnić pojemnik **maksymalnie do oznakowania 1000 7**.
- Nałożyć pistolet natryskowy na zbiornik **7**. Przekręcić zbiornik **7** w stronę symbolu zamykania tak, aby słyszalne było zaskoczenie pierścienia **6** w zapadce.
- Przeprowadzić próbne natryskiwanie na powierzchni testowej. (zob. „Natryskiwanie”, str. 138)

Po uzyskaniu optymalnego kształtu strumienia, można rozpocząć natryskiwanie.

lub

Jeżeli kształt strumienia nie jest zadawalający, lub nie dojdzie do wytrysku farby, należy postępować jak opisano w przypadku „Usuwanie usterek” na stronie 141.

Uruchomienie

- ▶ **Należy zwrócić uwagę na napięcie sieciowe!** Napięcie źródła prądu musi zgadzać się z danymi na tabliczce znamionowej elektronarzędzia.
- ▶ **Zwrócić uwagę, by jednostka podstawowa nie zassała pyłu lub innych zanieczyszczeń podczas pracy.**
- ▶ **Zwrócić uwagę, aby nie zanieczyścić jednostki podstawowej podczas rozpylania.**
- ▶ **Jeżeli podczas rozpylania materiał rozpylany wydostaje się z urządzenia w innym miejscu niż przez dyszę, należy przerwać pracę i doprowadzić pistolet natryskowy do prawidłowego stanu.** Istnieje niebezpieczeństwo porażenia prądem.
- ▶ **Nie wolno w żadnym wypadku kierować rozpylanego medium w swoim kierunku, w kierunku innych osób lub w kierunku zwierząt.**

Uruchomienie (zob. rys. D)

Aby zaoszczędzić energię elektryczną, narzędzie pneumatyczne należy włączać tylko wtedy, gdy jest ono używane.

- Upewnić się, czy zamontowana została odpowiednia końcówka dyszy (zob. „Wymiana końcówki dyszy”, str. 137).
- Włożyć wtyczkę sieciową do gniazda.
- Ująć pistolet natryskowy w rękę i skierować go na powierzchnię przeznaczoną do obróbki.
- Aby wyłączyć urządzenie, należy wcisnąć włącznik/wyłącznik **25**.
- Aby wyregulować wydatek powietrza, należy ustawić włącznik/wyłącznik **25** na wybranym sposobie zastosowania (zob. też „Regulacja wydatku powietrza”, str. 139).
- Nacisnąć przełącznik funkcyjny **5** na pistolecie natryskowym.

Wskazówka: Gdy jednostka podstawowa jest włączona, z dyszy wypływa zawsze powietrze.

Wyłączenie

- Aby wyłączyć urządzenie należy zwolnić przełącznik funkcyjny **5** i wcisnąć włącznik/wyłącznik **25**.
- Wyjąć wtyczkę sieciową z gniazda.

Wskazówki dotyczące pracy**Natryskiwanie (zob. rys. E – H)**

Wskazówka: W przypadku pracy elektronarzędziem na zewnątrz, należy wziąć pod uwagę kierunek wiatru.

- Najpierw należy wykonać krótką próbę natryskiwania i ustawić kształt strumienia i ilość nakładanego medium, kierując się rodzajem materiału malowanego obiektu. (ustawienia zob. poniższe rozdziały)
- Pistolet natryskowy należy koniecznie trzymać w równej odległości, wynoszącej 20 – 25 cm, trzymając go pod kątem prostym do natrykiwanego obiektu.
- Proces natryskiwania należy rozpocząć poza malowanym obiektem.
- Pistolet należy przesuwac równomiernie w poprzek lub w górę-dół malowanej powierzchni – w zależności od ustalonego kształtu strumienia. Powłokę malarską o wysokiej jakości uzyskuje się wówczas, gdy tory malowania nałożą się na siebie o 4 – 5 cm (tzw. malowanie „na zakładkę”).

- Podczas natryskiwania obiektów leżących lub znajdujących się nad głową użytkownika, należy trzymać pistolet natryskowy pod lekkim skosem i przesuwać się do tyłu natryskując powierzchnię przed sobą.

Niebezpieczeństwo potknięcia! Należy zwrócić uwagę na ewentualne przeszkody w pomieszczeniu.

- Pokrywając powierzchnię farbą lub lakierem, nie należy robić przerw.

Jednorodną powierzchnię uzyskuje się przez równomierne prowadzenie pistoletu natryskowego.

Nierównomierne odstępy, a także natryskiwanie pod kątem powoduje silniejsze wytwarzanie się mgły lakierniczej, co powoduje powstanie nierównomiernej powłoki.

- Proces natryskiwania należy zakończyć poza malowanym obiektem.





Nie należy rozpylać medium aż do całkowitego opróżnienia pojemnika. Gdy pionowa rurka nie jest zanurzona w medium, ustaje wytwarzanie się strumienia natryskowego, co powoduje powstanie nierównomiernej powłoki.

W przypadku odkładania się medium na zatyczce **2** lub końcówce, zanieczyszczone elementy należy oczyścić załączoną w dostawie szczoteczką **28**.

Regulacja kształtu strumienia natrysku (zob. rys. I)

► Nie wolno nigdy uruchamiać przycisku funkcyjnego 5 podczas przestawiania zatyczki 2.

- Przekręcić zatyczkę **2**, ustawiając ją w odpowiedniej pozycji.

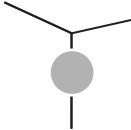
Zatyczka	Strumień natrysku	Zastosowanie
		Pionowy strumień do obróbki poziomych powierzchni
		Poziomy strumień do obróbki pionowych powierzchni
		Strumień okrągły do malowania naroży, krawędzi i trudno dostępnych miejsc.

Regulacja ilości dostarczanego medium (zob. rys. J) (PAINTVolume)

- Aby ustawić pożądaną ilość rozpylanego medium, należy przekręcić pokrętkę **4**:
stopnie **1/2/3**: zastosowanie „drewno/lazura/lakier”,
stopnie **4/5**: zastosowanie „ściana”.

Ilość rozpylanego medium Ustawianie

Zbyt duża ilość medium na malowanej powierzchni:

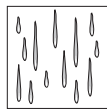

Zredukować ilość rozpylanego medium.

- Przesunąć pokrętkę o stopień niżej.

Zbyt mała ilość medium na malowanej powierzchni:

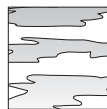

Zwiększyć ilość rozpylanego medium.

- Przesunąć pokrętkę o stopień wyżej.

Regulacja wydatku powietrza (zob. rys. D)

(AIRVolume)

- Aby ustawić wydatek powietrza i ciśnienie, odpowiednie dla zastosowanego medium, należy ustawić odpowiedni sposób zastosowania poprzez przekręcenie regulatora wydatku powietrza **25**.

Ustawianie rodzajów zastosowań

rzadkie medium

gęste medium

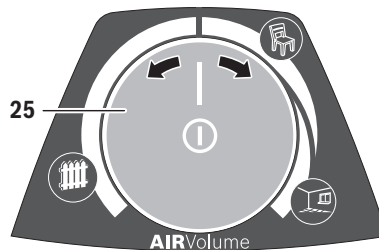

Zastosowanie „drewno/lazura”



zastosowanie „drewno/lakier”



Zastosowanie nie „ściana”

W obrębie danego sposobu zastosowania wydatek powietrza i ciśnienie można regulować w sposób bezstopniowy.

Zbyt silna mgła lakiernicza:

Zredukować wydatek powietrza.

- Przekręcić regulator wydatku powietrza **25** w lewo.

Zbyt niski stopień rozdrobnienia medium:

Zwiększyć wydatek powietrza.

- Przekręcić regulator wydatku powietrza **25** w prawo.

Przerwy w pracy i transport (zob. rys. K–L)

Aby ułatwić transport systemu drobno rozpylającego jednostka podstawowa została wyposażona w uchwyt transportowy **23**.

Na spodniej stronie jednostki podstawowej **22** zamocowane zostały kółka. Podczas pracy można prowadzić jednostkę podstawową za sobą, ciągnąc ją za przewód powietrza **20**.

Podczas przerw w pracy pistolet natryskowy **1** można odstawić na równej powierzchni roboczej. Należy zwrócić uwagę, aby z pistoletu nie wyciekało medium.

► **Pistolet natryskowy napelniony materiałem należy zawsze stawiać na równej powierzchni.** Z leżącego pistoletu natryskowego może wyciec materiał do rozpylania.

Konserwacja i serwis

Konserwacja i czyszczenie

► **Przed wszystkimi pracami przy elektronarzędziu należy wyciągnąć wtyczkę z gniazda.**

► **Po każdym użytkowaniu należy starannie wyczyścić elementy systemu precyzyjnego rozpylania, a zwłaszcza części stykające się bezpośrednio z farbą.** Właściwe czyszczenie jest warunkiem prawidłowego i bezpiecznego działania pistoletu natryskowego. W przypadku zaniedbania czyszczenia lub jego niewłaściwego wykonania wygasają roszczenia gwarancyjne.

Jeżeli konieczna okaże się wymiana przewodu przyłączeniowego, należy zlecić ją firmie Bosch lub w autoryzowanym przez firmę Bosch punkcie naprawy elektronarzędzi, co pozwoli uniknąć ryzyka zagrożenia bezpieczeństwa.

Czyszczenie (zob. rys. M)

Pistolet natryskowy i pojemnik na medium należy zawsze czyścić odpowiednim dla danego medium rozcieńczalnikiem (rozpuszczalnikiem lub wodą).

Otworów dyszy i otworów wentylacyjnych w pistolecie natryskowym nie wolno w żadnym wypadku czyścić ostrymi przedmiotami.

- Wyłączyć jednostkę podstawową **22**.
- Zdjąć zarówno z jednostki podstawowej **22**, jak również z pistoletu natryskowego **1** przewód powietrza **20** (jedna czwarta obrotu mocowania bagnetowego **21** w kierunku przeciwnym do ruchu wskazówek zegara **21** z przyłącza **9/26**).
- W razie potrzeby oczyścić jednostkę podstawową szmatką zwilżoną w rozcieńczalniku, a następnie odstawić zarówno jednostkę podstawową **22**, jak również przewód powietrza **20** w bezpiecznej odległości.
- Wcisnąć przycisk funkcyjny **5** pistoletu natryskowego, aby medium mogło spłynąć z powrotem do zbiornika.
- Zdemontować zbiornik **7** i przelać pozostałe medium do oryginalnego opakowania.
- Napęlnić zbiornik **7** do połowy rozcieńczalnikiem (rozpuszczalnikiem lub wodą) i ponownie zamocować go na pistolecie **1**.
- Wielokrotnie potrząsnąć pistoletem.

- Zdemontować zbiornik **7** i ostrożnie wylać zawartość do pustej puszki metalowej.
- Zdemontować nakrętkę **3**, zatyczkę **2**, zastosowaną końcówkę **10/11/12** i rurkę **17** wraz z uszczelką **16**.
- Oczyszczyć w wiadrze z rozcieńczalnikiem wszystkie elementy transportujące farbę, stosując do tego celu szczoteczkę **28** lub zwykłą, dostępną w handlu szczotkę do zmywania. Należy oczyścić też kanał do transportu farby **19** w pistolecie **1**.
- Skontrolować, czy pionowa rurka **17** i uszczelka **16** są czyste (niezanieczyszczone medium) i nieuszkodzone. W razie potrzeby ponownie oczyścić rozcieńczalnikiem uszczelkę zbiornika **16**. Oczyszczyć otwór wentylacyjny **18** za pomocą szczotki **28**.
- Pistolet i zbiornik oczyścić z zewnątrz szmatką zwilżoną w rozcieńczalniku.
- W razie potrzeby dokładnie oczyścić rozcieńczalnikiem sito **13**.
- Przed ponownym zmontowaniem młynka należy wszystkie jego części dokładnie osuszyć.
- Zmontować system precyzyjnego rozpylania, postępując w odwrotnej kolejności.

Czyszczenie filtra powietrza (zob. rys. N)

Filter powietrza **30** należy od czasu do czasu czyścić. W razie silnego zanieczyszczenia filtra, należy go wymienić na nowy.

- Otworzyć pokrywę filtra **29**.
- Wyjąć filtr powietrza **30**.
- Lekkie zanieczyszczenia:
Wyczyścić filtr **30** przez ostukiwanie.
lub
Silne zanieczyszczenia:
Oczyścić filtr powietrza **30** pod bieżącą wodą i dobrze osuszyć, aby uniknąć powstawania i rozwoju pleśni.
lub
Wymienić filtr powietrza **30**.
- Ponownie zamocować filtr powietrza.
- Zamknąć pokrywę filtra **29**.

Likwidacja materiałów

Rozcieńczalniki i resztki medium muszą zostać zlikwidowane w sposób przyjazny dla środowiska. Należy wziąć pod uwagę instrukcje producenta oraz lokalne przepisy dotyczącymi utylizacji odpadów niebezpiecznych.

Należy zdecydowanie zapobiec temu, by szkodliwe dla środowiska chemikalia mogły przedostać się do gleby, wód gruntowych, rzek i zbiorników wodnych. Nie wolno wylewać substancji, szkodliwych dla środowiska naturalnego do kanalizacji!

Usuwanie usterek

Problem	Przyczyna	Usuwanie błędu
Medium nie kryje	Zbyt mała ilość medium	Obrócić pokrętko 4 w kierunku 5
	Zbyt duża odległość od malowanej powierzchni	Zmniejszyć odstęp
	Zbyt cienka powłoka malarska; natryskiwano niedostateczną ilość razy	Powtórzyć natryskiwanie
	Za gęste medium	Ponownie rozcieńczyć medium i przeprowadzić próbne natryskiwanie
Medium rozpląwa się na pomalowanej powierzchni	Nałożono za dużo medium	Obrócić pokrętko 4 w kierunku 1
	Zbyt mała odległość od malowanej powierzchni	Zwiększyć odstęp od malowanej powierzchni
	Za rzadkie medium	Dodać medium do mieszanki
	Zbyt często natryskiwano	Usunąć całkowicie farbę i powtórzyć obróbkę, natryskując mniejszą ilość razy
Zbyt niski stopień rozdrobnienia medium	Zbyt wysoka ilość medium	Obrócić pokrętko 4 w kierunku 1
	Zbyt niski wydatek powietrza	Przekręcić w prawo regulator wydatku powietrza 25
	Zamontowana biała końcówka 10 (zbyt duża średnica dyszy)	Zamontować szarą 11 lub czarną końcówkę dyszy 12
	Zanieczyszczona iglica dyszy 15	Oczyszczyć iglicę dyszy
	Za gęste medium	Ponownie rozcieńczyć medium i przeprowadzić próbne natryskiwanie
	Mocno zanieczyszczony filtr powietrza 30	Wymiana filtra powietrza
Zbyt silna mgła lakiernicza	Nałożono za dużo medium	Obrócić pokrętko 4 w kierunku 1
	Zbyt duży wydatek powietrza	Przekręcić w lewo regulator wydatku powietrza 25
	Zbyt duża odległość od malowanej powierzchni	Zmniejszyć odstęp
Pulsujący strumień medium	Za mało medium w pojemniku	Uzupełnić medium
	Otwór wentylacyjny 18 w rurce 17 jest zatkany	Oczyszczyć rurkę i otwór wentylacyjny
	Poluzowana rurka 17	Umocować rurkę
	Końcówka dyszy 10/11/12 jest niedokręcona	Dociągnąć końcówkę dyszy 10/11/12
	Mocno zanieczyszczony filtr powietrza 30	Wymiana filtra powietrza
	Za gęste medium	Ponownie rozcieńczyć medium i przeprowadzić próbne natryskiwanie
Medium wycieka przy dyszy	Osady z medium na dyszy, iglicy dyszy 15 i zatyczce 2	Oczyszczyć dyszę, iglicę i zatyczkę
	Poluzowana dysza	Dociągnąć końcówkę dyszy 10/11/12

142 | Polski

Problem	Przyczyna	Usuwanie błędu
Z dyszy nie wypływa medium	Jednostka podstawowa jest wyłączona	Wcisnąć włącznik/wyłącznik 25
	Brak ciśnienia w pojemniku 7	Przekręcić zbiornik 7 w stronę symbolu zamykania tak, aby słyszalne było zakoczenie pierścienia 6 w zapadce  
	Poluzowana rurka 17	Umocować rurkę
	Zatkana iglica dyszy 15	Oczyścić iglicę dyszy
	Zatkana rurka 17	Oczyścić rurkę
	Otwór wentylacyjny 18 w rurce 17 jest zatkany	Oczyścić rurkę i otwór wentylacyjny
	Uszczelka zbiornika 16 jest uszkodzona lub nie ma jej wcale	wsunąć (nową) uszczelkę do szczeliny, układając ją przez pionową rurkę
	Za gęste medium	Ponownie rozcieńczyć medium i przeprowadzić próbne natryskiwanie
	Zanieczyszczone medium (grudki farby)	Całkowicie opróżnić pistolet natryskowy i oczyścić go; napełnić medium, stosując sito

Obsługa klienta oraz doradztwo dotyczące użytkowania

Przy wszystkich zgłoszeniach oraz zamówieniach części zamiennych konieczne jest podanie 10-cyfrowego numeru katalogowego przystawki, znajdującego się na tabliczce znamionowej.

W punkcie obsługi klienta można uzyskać odpowiedzi na pytania dotyczące napraw i konserwacji nabytego produktu, a także dotyczące części zamiennych. Rysunki rozłożeniowe oraz informacje dotyczące części zamiennych można znaleźć również pod adresem:

www.bosch-pt.com

Nasz zespół doradztwa dotyczącego użytkowania odpowie na wszystkie pytania związane z produktami firmy Bosch oraz ich osprzętem.

Polska

Robert Bosch Sp. z o.o.
 Serwis Elektronarzędzi
 Ul. Szyszkowa 35/37
 02-285 Warszawa
 Na www.bosch-pt.pl znajdą Państwo wszystkie szczegóły dotyczące usług serwisowych online.
 Tel.: 22 7154460
 Faks: 22 7154441
 E-Mail: bsc@pl.bosch.com
 Infolinia Działu Elektronarzędzi: 801 100900
 (w cenie połączenia lokalnego)
 E-Mail: elektronarzedzia.info@pl.bosch.com
www.bosch.pl

Usuwanie odpadów

Pistolet natryskowy, jednostkę elektryczną, osprzęt i opakowanie należy oddać do powtórnego przetworzenia zgodnego z obowiązującymi przepisami w zakresie ochrony środowiska. Nie wolno wyrzucać elektronarzędzi do odpadów z gospodarstwa domowego!

Tylko dla państw należących do UE:



Zgodnie z europejską wytyczną 2012/19/UE o starych, zużytych narzędziach elektrycznych i elektronicznych i jej stosowania w prawie krajowym, wyeliminowane, niezdatne do użycia elektronarzędzia należy zbierać osobno i doprowadzić do

poprawnego użytkowania zgodnego z zasadami ochrony środowiska.

Zastrzega się prawo dokonywania zmian.

Česky

Bezpečnostní upozornění

Všeobecná varovná upozornění pro elektronářadí

VAROVÁNÍ Čtete všechna varovná upozornění a pokyny. Zanedbání při dodržování varovných upozornění a pokynů mohou mít za následek zásah elektrickým proudem, požár a/nebo těžká poranění.

Všechna varovná upozornění a pokyny do budoucna uschovejte.

Ve varovných upozorněních použitý pojem „elektronářadí“ se vztahuje na elektronářadí provozované na el. síti (se síťovým kabelem) a na elektronářadí provozované na akumulátoru (bez síťového kabelu).

Bezpečnost pracovního místa

- ▶ **Udržujte Vaše pracovní místo čisté a dobře osvětlené.** Nepořádek nebo neosvětlené pracovní oblasti mohou vést k úrazům.
- ▶ **S elektronářadím nepracujte v prostředí ohroženém explozí, kde se nacházejí hořlavé kapaliny, plyny nebo prach.** Elektronářadí vytváří jiskry, které mohou prach nebo páry zapálit.
- ▶ **Děti a jiné osoby udržujte při použití elektronářadí daleko od Vašeho pracovního místa.** Při rozptýlení můžete ztratit kontrolu nad strojem.

Elektrická bezpečnost

- ▶ **Připojovací zástrčka elektronářadí musí lícovat se zásuvkou. Zástrčka nesmí být žádným způsobem upravena. Společně s elektronářadím s ochranným uzemněním nepoužívejte žádné adaptérové zástrčky.** Neupravené zástrčky a vhodné zásuvky snižují riziko zásahu elektrickým proudem.
- ▶ **Zabraňte kontaktu těla s uzemněnými povrchy, jako např. potrubí, topení, sporáky a chladničky.** Je-li Vaše tělo uzemněno, existuje zvýšené riziko zásahu elektrickým proudem.
- ▶ **Chraňte stroj před deštěm a vlhkem.** Vniknutí vody do elektronářadí zvyšuje nebezpečí zásahu elektrickým proudem.
- ▶ **Dbejte na účel kabelu, nepoužívejte jej k nošení či zavěšení elektronářadí nebo k vytažení zástrčky ze zásuvky. Udržujte kabel daleko od tepla, oleje, ostrých hran nebo pohyblivých dílů stroje.** Poškozené nebo spletené kabely zvyšují riziko zásahu elektrickým proudem.
- ▶ **Pokud pracujete s elektronářadím venku, použijte pouze takové prodlužovací kabely, které jsou způsobilé i pro venkovní použití.** Použití prodlužovacího kabelu, jež je vhodný pro použití venku, snižuje riziko zásahu elektrickým proudem.
- ▶ **Pokud se nelze vyhnout provozu elektronářadí ve vlhkém prostředí, použijte proudový chránič.** Nasazení proudového chrániče snižuje riziko zásahu elektrickým proudem.

Bezpečnost osob

- ▶ **Buďte pozorní, dávejte pozor na to, co děláte a přistupujte k práci s elektronářadím rozumně. Nepoužívejte žádné elektronářadí pokud jste unaveni nebo pod vlivem drog, alkoholu nebo léků.** Moment nepozornosti při použití elektronářadí může vést k vážným poraněním.
- ▶ **Noste osobní ochranné pomůcky a vždy ochranné brýle.** Nošení osobních ochranných pomůcek jako maska proti prachu, bezpečnostní obuv s protiskluzovou podrážkou, ochranná přilba nebo sluchátka, podle druhu nasazení elektronářadí, snižují riziko poranění.
- ▶ **Zabraňte neúmyslnému uvedení do provozu. Přesvědčte se, že je elektronářadí vypnuté dříve než jej uchopíte, poneseťe či připojíte na zdroj proudu a/nebo akumulátor.** Máte-li při nošení elektronářadí prst na spínači nebo pokud stroj připojíte ke zdroji proudu zapnutý, pak to může vést k úrazům.
- ▶ **Než elektronářadí zapnete, odstraňte seřizovací nástroje nebo šroubováky.** Nástroj nebo klíč, který se nachází v otáčivém dílu stroje, může vést k poranění.
- ▶ **Vyvarujte se abnormálního držení těla. Zajistěte si bezpečný postoj a udržujte vždy rovnováhu.** Tím můžete elektronářadí v neočekávaných situacích lépe kontrolovat.
- ▶ **Noste vhodný oděv. Nenoste žádný volný oděv nebo šperky. Vlasy, oděv a rukavice udržujte daleko od pohyblivých se dílů.** Volný oděv, šperky nebo dlouhé vlasy mohou být zachyceny pohyblivými se díly.
- ▶ **Lze-li namontovat odsávací či zachycující přípravky, přesvědčte se, že jsou připojeny a správně použity.** Použití odsávání prachu může snížit ohrožení prachem.

Svědomitě zacházení a používání elektronářadí

- ▶ **Stroj nepřetěžujte. Pro svou práci použijte k tomu určené elektronářadí.** S vhodným elektronářadím budete pracovat v udané oblasti výkonu lépe a bezpečněji.
- ▶ **Nepoužívejte žádné elektronářadí, jehož spínač je vadný.** Elektronářadí, které nelze zapnout či vypnout je nebezpečné a musí se opravit.
- ▶ **Než provedete seřízení stroje, výměnu dílů příslušenství nebo stroj odložíte, vytáhněte zástrčku ze zásuvky a/nebo odstraňte akumulátor.** Toto preventivní opatření zabrání neúmyslnému zapnutí elektronářadí.
- ▶ **Uchovávejte nepoužívané elektronářadí mimo dosah dětí. Nenechte stroj používat osobám, které se strojem nejsou seznámeny nebo nečetly tyto pokyny.** Elektronářadí je nebezpečné, je-li používáno nezkušenými osobami.
- ▶ **Pečujte o elektronářadí svědomitě. Zkontrolujte, zda pohyblivé díly stroje bezvadně fungují a nevzpříčují se, zda díly nejsou zlomené nebo poškozené tak, že je omezena funkce elektronářadí. Poškozené díly nechte před nasazením stroje opravit.** Mnoho úrazů má příčinu ve špatně udržovaném elektronářadí.
- ▶ **Řezné nástroje udržujte ostré a čisté.** Pečlivě ošetřované řezné nástroje s ostrými řeznými hranami se méně vzpříčují a dají se lehčeji vést.

144 | Česky

- ▶ **Používejte elektronářadí, příslušenství, nasazovací nástroje apod. podle těchto pokynů. Respektujte přitom pracovní podmínky a prováděnou činnost.** Použití elektronářadí pro jiné než určující použití může vést k nebezpečným situacím.
 - ▶ **Udržujte zástrčku síťového kabelu a spínací tlačítko stříkací pistole bez barvy a jiných kapalin. Nikdy nedržte kabel kvůli podpoře na konektorech.** Zanedbání při dodržování mohou mít za následek úder elektrickým proudem.
 - ▶ **Dohlížejte na děti.** Tím bude zajištěno, aby si děti s jemně stříkacím systémem nehrály.
- Servis**
- ▶ **Nechte Vaše elektronářadí opravit pouze kvalifikovaným odborným personálem a pouze s originálními náhradními díly.** Tím bude zajištěno, že bezpečnost stroje zůstane zachována.

Bezpečnostní upozornění pro jemné stříkací systémy

- ▶ **Udržujte Váš pracovní prostor čistý, dobře osvětlený a bez nádob s barvami nebo rozpouštědly, bez hadrů a jiných hořlavých materiálů.** Možné nebezpečí samovznícení. Mějte pokaždé v pohotovosti funkční hasicí přístroje/hasicí zařízení.
- ▶ **Pečujte o dobré větrání v oblasti stříkání a o dostatek čerstvého vzduchu v celém prostoru.** Odpařená hořlavá rozpouštědla vytvářejí výbušné prostředí.
- ▶ **Nepoužívejte pro stříkání a k čištění materiály, jejichž bod vzplanutí je nižší než 55 °C. Používejte materiály na bázi vody, málo těkavých uhlovodíků nebo podobných materiálů.** Snadno těkavá, vypařující se rozpouštědla vytvářejí výbušné prostředí.
- ▶ **Nestříkejte v místech zápalných zdrojů jako jsou jiskry statické elektřiny, otevřené plameny, zapalovací plamínky, horké předměty, motory, cigarety a jiskry od zastrčení a vytažení elektrických kabelů nebo obsluhování vypínačů.** Takové zdroje jisker mohou vést ke vznícení okolí.
- ▶ **Nestříkejte žádné látky, u kterých není známo, zda představují nebezpečí.** Neznámé látky mohou vytvářet nebezpečné podmínky.
- ▶ **Při stříkání nebo manipulaci s chemikáliemi noste dodatečné osobní ochranné vybavení jako odpovídající ochranné rukavice a ochrannou masku nebo masku pro ochranu dýchacích cest.** Nošení ochranného vybavení pro příslušné podmínky snižuje vystavení se ohrožujícím látkám.



- ▶ **Dávejte pozor na případná rizika rozprašovaného materiálu. Dbejte označení na nádobě či informaci výrobce rozprašovaného materiálu, včetně požadavku na používání osobního ochranného vybavení.** Pokynů výrobce je třeba uposlechnout, aby se snížilo riziko požáru a riziko zranění vyvolané jedy, karcinogeny atd.

Symbole

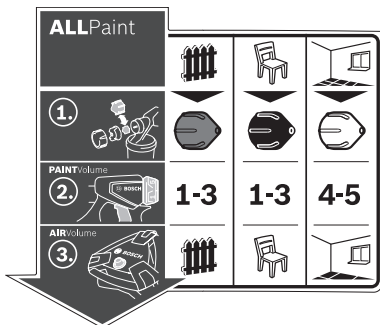

Nálepka týkající se obsluhy jemného stříkacího systému se nachází na základní stanici. Správná interpretace symbolů vám pomůže ovládat jemný stříkací systém rychleji a bezpečněji.

Symbole a jejich význam

Podrobný popis

ALLPaint



Viz „Určené použití“, strana 146.

Jemný stříkací systém je vhodný jak pro lazury a laky, tak i pro nástěnné barvy.

Druh použití „dřevo/lazura“:
Stříkání lazur, základních nátěrů a mořidel

Druh použití „dřevo/lak“:
Stříkání vodou rozpustných a rozpouštědla obsahujících barevných laků, bezbarvých laků a olejů

Druh použití „stěny“:
Stříkání disperzních a latexových barev



Viz „Výměna trysky“, strana 147.

Krok 1:
Zvolte správnou trysku.

Pro druh použití „dřevo/lazura“ použijte šedou trysku **11**.

Pro druh použití „dřevo/lak“ použijte černou trysku **12**.

Pro druh použití „stěny“ použijte bílou trysku **10**.



1-3

1-3

4-5

Viz „Nastavení množství stříkaného materiálu“, strana 149.

Krok 2:
Nastavte množství stříkaného materiálu.

Pro druh použití „dřevo/lazura“ nastavte na kolečku **4** stupeň 1, 2 nebo 3.

Pro druh použití „dřevo/lak“ nastavte na kolečku **4** stupeň 1, 2 nebo 3.

Pro druh použití „stěny“ nastavte na kolečku **4** stupeň 4 nebo 5.



Viz „Nastavení množství vzduchu“, strana 149.

Krok 3:
Nastavte množství vzduchu.

Nastavte druh použití „dřevo/lazura“ na regulaci množství vzduchu **25**.

Nastavte druh použití „dřevo/lak“ na regulaci množství vzduchu **25**.

Nastavte druh použití „stěny“ na regulaci množství vzduchu **25**.

146 | Český

Popis výrobku a specifikací



Čtete všechna varovná upozornění a pokyny. Zanedbání při dodržování varovných upozornění a pokynů mohou mít za následek úraz elektrickým proudem, požár a/nebo těžká poranění.

Vyklopte prosím odklápací stranu se zobrazením stroje a načte tuto stranu během čtení návodu k obsluze otevřenou.

Určené použití

Elektronářadí je určené pouze pro stříkání disperzních a latexových barev, vodouředitelných a rozpouštědla obsahujících barevných laků, lazur, základních nátěrů, bezbarvých laků, mořidel a olejů (ALLPaint).

Elektronářadí není vhodné pro nanášení louhů, povrchových nátěrů obsahujících kyseliny a fasádních barev.

Zobrazené komponenty

Číslování zobrazených komponent se vztahuje na vyobrazení elektronářadí na obrázkových stranách.

- 1 **Stříkácí pistole**
- 2 Vzduchové víčko
- 3 Převlečná matice
- 4 Nastavovací kolečko množství stříkaného materiálu
- 5 Ovládací spínač
- 6 Uzavírací kroužek
- 7 Nádobka na stříkaný materiál
- 8 Náhradní nádobka na stříkaný materiál
- 9 Přípojka hadice (stříkácí pistole)
- 10 Tryska (bílá: pro druh použití „stěny“)
- 11 Tryska (šedá: pro druh použití „dřevo/lazura“)
- 12 Tryska (černá: pro druh použití „dřevo/lak“)
- 13 Nalévací síto
- 14 Přelévací kbelík*
- 15 Jehla trysky
- 16 Těsnění nádobky
- 17 Nasávací trubka
- 18 Odvzdušňovací otvor
- 19 Kanálek na barvu
- 20 **Vzduchová hadice**
- 21 Bajonetový uzávěr
- 22 **Základní jednotka**
- 23 Nosné držadlo
- 24 Přidržovací spona
- 25 Tlačítko zap/vyp s regulací množství vzduchu
- 26 Přípojka hadice (základní jednotka)
- 27 Přihrádka na příslušenství
- 28 Čisticí kartáček
- 29 Kryt vzduchového filtru
- 30 Vzduchový filtr

*Zobrazené nebo popsané příslušenství nepatří k standardnímu obsahu dodávky. Kompletní příslušenství naleznete v našem programu příslušenství.

Technická data

Jmenné stříkácí systém	PFS 5000E	
Objednáací číslo	3 603 B07 2..	
Jmenovitý příkon	W	1200
Dopravní výkon	ml/min	500
Spotřeba času pro nanesení 3 m ² barvy	min	1
Objem nádobky na stříkaný materiál	ml	1000
Délka vzduchové hadice	m	4
Hmotnost podle EPTA-Procedure 01/2003	kg	5,2
Třída ochrany	□/II	
Údaje platí pro jmenovité napětí [U] 230 V. U odlišných napětí a podle země specifických provedení se mohou tyto údaje lišit.		

Prohlášení o shodě

Prohlašujeme na svou plnou zodpovědnost, že výrobek popsaný v části „Technická data“ je v souladu s následujícími normami nebo normativními dokumenty: EN 60745 a EN 50580 podle ustanovení směrnice 2011/65/EU, 2006/42/ES, 2004/108/ES.

Technická dokumentace (2006/42/ES) u:
Robert Bosch GmbH, PT/ETM9,
D-70745 Leinfelden-Echterdingen

Henk Becker	Helmut Heinzelmann
Executive Vice President	Head of Product Certification
Engineering	PT/ETM9

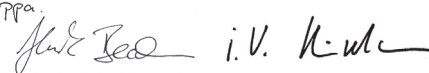
PPA.
 i.V. K. W.

Robert Bosch GmbH, Power Tools Division
D-70745 Leinfelden-Echterdingen
Leinfelden, 28.02.2014

Informace o hluku a vibracích

Naměřené hodnoty hlučnosti byly zjištěny podle EN 60745 a EN 50580.

Hodnocená hladina hluku stroje A činí typicky: hladina akustického tlaku 82 dB(A); hladina akustického výkonu 93 dB(A). Nepřesnost K = 3 dB.

Noste chrániče sluchu!

Celkové hodnoty vibrací a_{hv} (vektorový součet tří os) a nepřesnost K stanoveny podle EN 60745:
 $a_{hv} < 2,5 \text{ m/s}^2$, $K = 1,5 \text{ m/s}^2$.

V těchto pokynech uvedená úroveň vibrací byla změřena podle měřících metod normovaných v EN 60745 a může být použita pro vzájemné porovnání elektronářadí. Hodí se i pro předběžný odhad zatížení vibracemi.

Uvedená úroveň vibrací reprezentuje hlavní použití elektronářadí. Pokud se ovšem bude elektronářadí používat pro jiné práce, s odlišným příslušenstvím, s jinými nástroji nebo s nedostatečnou údržbou, může se úroveň vibrací lišit. To může zatížení vibracemi po celou pracovní dobu zřetelně zvýšit. Pro přesný odhad zatížení vibracemi by měly být zohledněny i doby, v nichž je nářadí vypnuté nebo sice běží, ale fakticky se

nepoužívá. To může zatížení vibracemi po celou pracovní dobu zřetelně zredukovat.

Stanovte dodatečná bezpečnostní opatření k ochraně obsluhy před účinky vibrací, jako je např. údržba elektronářadí a nástrojů, udržování teplých rukou, organizace pracovních procesů.

Montáž

- ▶ **Před každou prací na elektronářadí vytáhněte zástrčku ze zásuvky.**
- ▶ **Zajistěte, aby byla stříkácí pistole a základní jednotka kompletně smontovaná i se všemi těsnicími prvky.** Pouze tak bude zaručena funkce a bezpečnost jemného stříkacího systému.

Připojení vzduchové hadice (viz obr. A1 – A3)

- Povolte přídržovací sponu **24** a zcela odviňte vzduchovou hadici **20** ze základní jednotky **22**.

Připojení základní jednotky:

- Pevně zasuňte bajonetový uzávěr **21** vzduchové hadice podle vyznačených šipek do prohlubni v přípojce **26** základní jednotky.
- Otočte bajonetový uzávěr o čtvrt otáčky ve směru hodinových ručiček.

Připojení na stříkácí pistoli:

- Pevně zasuňte druhý bajonetový uzávěr **21** vzduchové hadice podle vyznačených šipek do prohlubni v přípojce **9** stříkácí hadice.
- Otočte bajonetový uzávěr o čtvrt otáčky ve směru hodinových ručiček.

Upozornění: Před plněním stříkaného materiálu sejměte vzduchovou hadičku **20** (čtvrt otáčky bajonetového uzávěru **21** proti směru hodinových ručiček; bajonetový uzávěr **21** vytáhněte z přípojky **9**).

Výměna trysky (viz obr. B1 – B2)

Jemný stříkácí systém se dodává se třemi tryskami:

	Tryska 10	Tryska 11	Tryska 12
Barva	bílá	šedý	černý
Stav při dodání	namontovaná	v příhrádce na příslušenství 27 pod přídržovací sponou 24	
Druh použití	„Stěny“	„dřevo/lazura“	„dřevo/lak“

Upozornění: Před výběrem trysky stříkaný materiál pro vyzkoušení zamíchejte. Řidší materiál (např. barva na dřevo) se lépe stříká s šedou tryskou **11** nebo s černou tryskou **12**, hustší materiál (např. nástěnná barva) se lépe stříká s bílou tryskou **10**.

- Pro výměnu trysky odšroubujte převlečnou matici **3**.
- Stáhněte vzduchové víčko **2**.
- Odšroubujte namontovanou trysku.
- Otevřete přídržovací sponu **24** a vyjměte z příhrádky na příslušenství **27** požadovanou trysku.
- Našroubujte požadovanou trysku na závit stříkácí pistole.
- Nasadte na trysku vzduchové víčko **2** a utáhněte převlečnou matici **3**.

Provoz

- ▶ **Před každou prací na elektronářadí vytáhněte zástrčku ze zásuvky.**

Příprava práce

- ▶ **Stříkání na okrajích vodních zdrojů nebo na sousedních plochách v bezprostředních přístupových místech je nepřípustné.**

Při nákupu barev, laků a stříkaných prostředků dbejte na jejich snášenlivost se životním prostředím.

Příprava stříkané plochy

Stříkaná plocha musí být čistá, suchá a bez mastnoty.

- Hladké plochy zdrsněte a brusný prach poté odstraňte.

Při nasazení mohou být všechny nezakryté plochy znečištěny rozprašovanou mlhou. Okolí stříkané plochy proto důkladně připravte:

- Podlahu, zařízení bytu, dveře, okna a rámy dveří a oken atd. zakryjte nebo přelepte lepicí páskou.

Příprava stříkaného materiálu

- Stříkaný materiál dobře promíchejte.
- V případě potřeby stříkaný materiál rozřeďte.

Stříkaný materiál	doporučené rozředění
Mořidla, oleje, lazury, impregnace, antiko- rozní základní nátěry	0 %
Barevné laky, základní nátěry, laky na radi- átory, silnovrstvé lazury ředitelné rozpouš- tědly nebo vodou	0 – 5 %
Disperzní barva, latexová barva	0 – 5 %

- ▶ **Při ředění dbejte na to, aby se stříkaný materiál a ředidlo k sobě hodily.** Při použití nesprávného ředidla mohou vzniknout hrudky, které ucoupou stříkácí pistoli.

- ▶ **Při ředění stříkaného materiálu dbejte na to, aby byl bod vzplanutí směsí po zředění opět vyšší než 55 °C.** Zředěním např. laků s obsahem rozpouštědel se snižuje bod vzplanutí.

Plnění stříkaného materiálu (viz obr. C1 – C2)

Upozornění: Před plněním stříkaného materiálu sejměte vzduchovou hadičku **20** (čtvrt otáčky bajonetového uzávěru **21** proti směru hodinových ručiček; bajonetový uzávěr **21** vytáhněte z přípojky **9**).

- V případě potřeby přelijte při použití velkých balení stříkaný materiál do menšího přelévacího kbelíku **14** (např. 10l nástěnnou barvu do 2,5l nebo 5,0l prázdného kbelíku).
- Jednou rukou přidrže stříkácí pistoli a druhou rukou otočte nádobku **7** ve směru symbolu otevření.



- Stáhněte stříkácí pistoli z nádoby **7**.
- Pokud použijete již načatý stříkaný materiál, položte na nádobku **13** důkladně vyčištěné nalévací sítko **7**, aby se při plnění zachytily případné hrudky barvy.
- Naplňte stříkaný materiál **maximálně ke značce 1000** do nádoby **7**.

148 | Česky

- Nasadte stříkací pistoli na nádobku **7**. Otočte nádobku **7** ve směru symbolu zavření tak, aby uzavírací kroužek **6** slyšitelně zaskočil.
- Proveďte na testovací ploše zkušební nastříkání. (viz „Stříkání“, strana 148)

Pokud získáte optimální rozprašovací obraz, můžete začít stříkání.

nebo

Pokud není výsledek stříkání uspokojivý nebo nevytéká žádná barva, postupujte jak je popsáno u „Odstranění poruch“ na straně 150.

Uvedení do provozu

- ▶ **Dbejte síťového napětí!** Napětí zdroje proudu musí souhlasit s údaji na typovém štítku elektronářadí.
- ▶ **Dbejte na to, aby základní jednotka nemohla během provozu nasát žádný prach nebo jiné nečistoty.**
- ▶ **Dbejte na to, abyste základní jednotku nikdy nepostříkali.**
- ▶ **Pokud při stříkání kapalina vytéká na jiných místech, než je určená tryska, přerušete stříkání a uveďte stříkací pistoli znovu do řádného stavu.** Hrozí nebezpečí úrazu elektrickým proudem.
- ▶ **Nestříkejte sami na sebe ani na jiné osoby či zvířata.**

Zapnutí (viz obr. D)

Kvůli úspoře energie zapínejte jemně stříkací systém pouze tehdy, když ho používáte.

- Zkontrolujte, zda je namontovaná správná tryska (viz „Výměna trysky“, strana 147).
- Zastrčte síťovou zástrčku do zásuvky.
- Vezměte stříkací pistoli do ruky a nasměrujte ji na stříkanou plochu.
- Pro zapnutí stiskněte tlačítko zap/vyp **25**.
- Pro regulaci množství vzduchu nastavte tlačítko zap/vyp **25** na požadovaný druh použití (viz také „Nastavení množství vzduchu“, strana 149).
- Stlačte ovládací spínač **5** na stříkací pistoli.

Upozornění: Pokud je základní jednotka zapnutá, na trysce stále uniká vzduch.

Vypnutí

- Uvolněte ovládací spínač **5** a pro vypnutí stiskněte tlačítko zap/vyp **25**.
- Vytáhněte síťovou zástrčku ze zásuvky.

Pracovní pokyny

Stříkání (viz obrázky E – H)

Upozornění: Pokud elektronářadí používáte venku, dbejte směru větru.

- Proveďte nejprve zkušební nastříkání a nastavte rozprašovací obraz a množství stříkaného materiálu adekvátně stříkanému materiálu. (Nastavení viz následující odstavce)
- Držte stříkací pistoli bezpodmínečně ve stejné vzdálenosti 20 – 25 cm kolmo ke stříkanému objektu.
- Proces stříkání začněte mimo stříkanou plochu.

- Stříkací pistoli pohybujte podle nastaveného rozprašovacího obrazu rovnoměrně napříč nebo sem a tam. Stejněomerná kvalita povrchu vznikne, pokud se pruhy o 4 – 5 cm překrývají.
- Při stříkání vodorovných objektů nebo při stříkání nad hlavou držte stříkací pistoli mírně šikmo a pohybujte s ní dozadu od stříkané plochy.

Nebezpečí zakopnutí! Dávejte pozor na možné překážky v místnosti.

- Vyhněte se přerušení uvnitř stříkané plochy.

Rovnoměrné vedení stříkací pistole poskytuje jednotlivou kvalitu povrchu.

Nestejněomerná vzdálenost a úhel stříkání vedou k silné tvorbě mlhy z barvy a tím nestejněomernému povrchu.

- Proces stříkání ukončete mimo stříkanou plochu.







Nikdy nestříkejte tak dlouho, aby byla nádobka na stříkaný materiál úplně prázdná. Pokud již nasávací trubka není ponořená ve stříkaném materiálu, stříkaný paprsek se přeruší a vznikne nestejněomerný povrch.

Pokud se stříkaný materiál usazuje na vzduchovém víčku **2** nebo na trysce, vyčistěte součásti čisticím kartáčkem **28**, který je součástí dodávky.

Nastavení rozprašovacího obrazu (viz obr. I)

- ▶ **Nikdy neobsluhujte ovládací spínač 5 zatímco přestavujete vzduchové víčko 2.**

- Otočte vzduchové víčko **2** do požadované polohy.

Vzduchové víčko	Stříkaný paprsek	Použití
		Svislý plochý proud pro horizontální směr práce
		Vodorovný plochý proud pro vertikální směr práce
		Kruhový proud pro rohy, hrany a těžko přístupná místa

Nastavení množství stříkaného materiálu (viz obr. J) (PAINTVolume)

- Pro nastavení požadovaného množství stříkaného materiálu otočte nastavovací kolečko 4: stupně 1/2/3: druh použití „dřevo/lazura/lak“, stupně 4/5: druh použití „stěny“.

Množství stříkaného materiálu	Nastavení
-------------------------------	-----------

Příliš mnoho stříkaného materiálu na stříkané ploše:

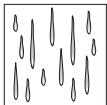

Množství stříkaného materiálu musí být sníženo.

- Nastavte o jeden stupeň méně.

Příliš málo stříkaného materiálu na stříkané ploše:

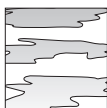

Množství stříkaného materiálu musí být zvýšeno.

- Nastavte o jeden stupeň více.

Nastavení množství vzduchu (viz obr. D) (AIRVolume)

- Pro nastavení správného množství vzduchu 25 a tlaku pro použití stříkaný materiál nastavte otočením regulace množství vzduchu správný druh použití.

Nastavení druhů použití

řidký stříkaný materiál

hustý stříkaný materiál

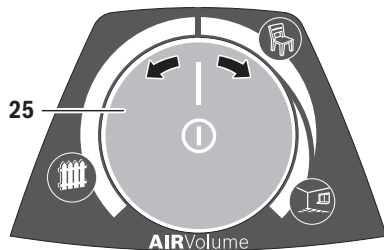

Druh použití
„dřevo/lazura“



Druh použití
„dřevo/lak“



Druh použití
„stěny“

V rámci jednoho druhu použití lze množství vzduchu a tlak plynu regulovat.

Příliš silná mlha barvy:

Množství vzduchu musí být sníženo.

- Otočte regulaci množství vzduchu 25 doleva.

Příliš hrubé rozprašování:

Množství vzduchu musí být zvýšeno.

- Otočte regulaci množství vzduchu 25 doprava.

Přestávky v práci a přeprava (viz obr. K – L)

Pro jednoduchou přepravu jemně stříkacího systému je na základní jednotce připevněné nosné držadlo 23.

Na spodní straně základní jednotky 22 jsou připevněná kolečka. Při práci za sebou můžete základní jednotku tahat za vzduchovou hadici 20.

V přestávkách mezi prací lze stříkací pistolí 1 postavit na rovnou pracovní plochu. Stříkaný materiál nemůže vytéct.

- Stříkací pistolí naplněnou stříkaným materiálem stavte vždy nastojato na rovnou plochu.** Z položené stříkací pistole může vytékat stříkaný materiál.

Údržba a servis

Údržba a čištění

- Před každou prací na elektronářadí vytáhněte zástrčku ze zásuvky.**

- Po každém použití důkladně vyčistěte jednotlivé součásti jemného stříkacího systému, zejména součásti, kterými protéká barva.** Řádné čištění je předpokladem bezvadného a spolehlivého provozu stříkací pistole.

V případě neprovádění čištění nebo při nesprávném čištění zaniká nárok na záruku.

Je-li nutné nahrazení přívodního kabelu, pak to nechte kvůli zamezení ohrožení bezpečnosti provést firmou Bosch nebo autorizovaným servisem pro elektronářadí Bosch.

Čištění (viz obr. M)

Čistěte stříkací pistolí a nádobku na stříkaný materiál vždy příslušným ředidlem (rozpuštědlo nebo voda) pro použitý stříkaný materiál.

Otvory v tryskách a větrací otvory stříkací pistole nikdy nečistěte špičatými předměty.

- Vypněte základní jednotku 22.
- Jak ze základní jednotky 22, tak i ze stříkací pistole 1 odstraňte vzduchovou hadici 20 (čtvrt otáčky bajonetového uzávěru 21 proti směru hodinových ručiček; bajonetový uzávěr 21 vytáhněte z přípojeky 9/26).
- Základní jednotku v případě potřeby vyčistěte hadrem navlhčeným ředícím prostředkem a poté odstraňte základní jednotku 22 a vzduchovou hadici 20 z bezprostředního místa čištění.
- Stiskněte ovládací spínač 5 stříkací pistole, aby stříkaný materiál mohl natéct zpět do nádobky.
- Odšroubujte nádobku 7 a vylijte zbývající stříkaný materiál zpět do originální nádoby se stříkaným materiálem.
- Naplňte nádobku 7 do poloviny ředícím prostředkem (ředidlem nebo vodou) a znovu ji připevněte ke stříkací pistolí 1.
- Několikrát stříkací pistolí zatřeste.
- Odšroubujte nádobku 7 a veškerý její obsah vylijte do prázdné plechovky od materiálu.
- Demontujte převlečnou matici 3, vzduchové víčko 2, použitou trysku 10/11/12 a nasávací trubku 17 s těsněním nádobky 16.

150 | Česky

- V kbelíku s ředicím prostředkem vyčistěte čisticím kartáčkem **28** nebo běžně prodávaným mycím kartáčkem všechny díly, kterými prochází barva. Vyčistěte také kanálek na barvu **19** u stříkácí pistole **1**.
- Zkontrolujte, zda nasávací trubka **17** s těsněním nádoby **16** není poškozená a neobsahuje stříkaný materiál. V případě potřeby znovu vyčistěte těsnění nádoby **16** ředicím prostředkem. Čisticím kartáčkem **18** vyčistěte odvodušňovací otvor **28**.
- Vyčistěte nádobku a stříkácí pistolí vně hadříkem navlhčeným v ředidle.
- V případě potřeby důkladně vyčistěte nalévací sítko **13** ředicím prostředkem.
- Před sestavením nechte všechny díly pečlivě vysušit.
- Jemně stříkáci systém znovu smontujte v opačném pořadí.

Čištění vzduchového filtru (viz obr. N)

Vzduchový filtr **30** je občas nutné vyčistit. Pokud je vzduchový filtr silně znečištěný, musí se vyměnit.

- Otevřete kryt vzduchového filtru **29**.

- Sejměte vzduchový filtr **30**.

Mírné znečištění:
Vzduchový filtr **30** vyklepejte.

nebo

Silné znečištění:

Vyčistěte vzduchový filtr **30** pod tekoucí vodou a poté ho nechte důkladně uschnout, aby se zabránilo tvorbě plísňe.

nebo

Vzduchový filtr **30** vyměňte.

- Znovu nasadte vzduchový filtr.

- Znovu zavřete kryt vzduchového filtru **29**.



Likvidace materiálu

Ředidla a zbytky stříkaného materiálu se musí zlikvidovat v souladu se zásadami ochrany životního prostředí. Dbejte upozornění výrobce k likvidaci a místních předpisů k likvidaci zvláštních odpadů.

Chemikálie poškozující životní prostředí nesmějí proniknout do půdy, do spodních vod nebo do vody. Nikdy nevylévejte chemikálie poškozující životní prostředí do kanalizace!

Odstranění poruch

Problém	Příčina	Řešení
Stříkaný materiál správně nekryje	Příliš malé množství stříkaného materiálu	Otočte nastavovací kolečko 4 směrem ke stupni 5
	Příliš velká vzdálenost ke stříkané ploše	Zmenšete stříkáci vzdálenost
	Příliš málo stříkaného materiálu na stříkanou plochu, příliš řídké stříkání přes stříkanou plochu	Stříkejte přes stříkanou plochu vícekrát
	Stříkaný materiál příliš hustý	Rozředte znovu stříkaný materiál a proveďte zkušební nástřik
Stříkaný materiál se roztéká po nánosech	Naneseno příliš mnoho stříkaného materiálu	Otočte nastavovací kolečko 4 směrem ke stupni 1
	Příliš malá vzdálenost ke stříkané ploše	Zvětšete stříkáci vzdálenost
	Stříkaný materiál příliš řídký	Přidejte původní stříkaný materiál
	Příliš často stříkáno přes totéž místo	Odstraňte barvu a při druhém pokusu nestříkejte tak často přes jedno místo
Příliš velké rozprášení	Příliš velké množství stříkaného materiálu	Otočte nastavovací kolečko 4 směrem ke stupni 1
	Příliš malé množství vzduchu	Otočte regulaci množství vzduchu 25 doprava
	Namontovaná bílá tryska 10 (příliš velký průměr trysky)	Namontujte šedou trysku 11 nebo černou trysku 12
	Znečištěná jehla trysky 15	Jehlu trysky vyčistěte
	Stříkaný materiál příliš hustý	Rozředte znovu stříkaný materiál a proveďte zkušební nástřik
	Silně znečištěný vzduchový filtr 30	Výměna vzduchového filtru
Příliš silná mlha barvy	Naneseno příliš mnoho stříkaného materiálu	Otočte nastavovací kolečko 4 směrem ke stupni 1
	Příliš velké množství vzduchu	Otočte regulaci množství vzduchu 25 doleva
	Příliš velká vzdálenost ke stříkané ploše	Zmenšete stříkáci vzdálenost

Problém	Příčina	Řešení
Stříkaný proud pulzuje	Příliš málo stříkaného materiálu v nádobce	Stříkaný materiál doplňte
	Ucpaný vzduchový otvor 18 na nasávací trubce 17	Vyčistěte nasávací trubku a vzduchový otvor
	Uvolněná nasávací trubka 17	Nasávací trubku pevně nastrčte
	Tryska 10/11/12 je uvolněná	Utáhněte trysku 10/11/12
	Silně znečištěný vzduchový filtr 30	Výměna vzduchového filtru
	Stříkaný materiál příliš hustý	Rozřed'te znovu stříkaný materiál a proved'te zkušební nástřik
Stříkaný materiál na trysce kape	Usazený stříkaný materiál na trysce, jehle trysky 15 a vzduchovém víčku 2	Vyčistěte trysku, jehlu trysky a vzduchové víčko
	Uvolněná tryska	Utáhněte trysku 10/11/12
Z trysky nevytéká žádný stříkaný materiál	Základní jednotka je vypnutá	Stiskněte tlačítko zap/vyp 25
	Žádné vytvoření tlaku v nádobce 7	Otočte nádobku 7 ve směru symbolu  zavření tak, aby uzavírací kroužek 6 slyšitelně zaskočil 
	Uvolněná nasávací trubka 17	Nasávací trubku pevně nastrčte
	Ucpaná jehla trysky 15	Jehlu trysky vyčistěte
	Ucpaná nasávací trubka 17	Nasávací trubku vyčistěte
	Ucpaný vzduchový otvor 18 na nasávací trubce 17	Vyčistěte nasávací trubku a vzduchový otvor
	Těsnění nádoby 16 chybí nebo je poškozené	Nasad'te (nové) těsnění nádoby přes nasávací trubku do drážky
	Stříkaný materiál příliš hustý	Rozřed'te znovu stříkaný materiál a proved'te zkušební nástřik
	Znečištěný stříkaný materiál (hrudky barvy)	Stříkací pistolí úplně vyprázdňte a vyčistěte; stříkaný materiál při plnění lijte přes nalévací sítko

Zákaznická a poradenská služba

Při veškerých dotazech a objednávkách náhradních dílů bezpodmínečně uvádějte 10místné věčné číslo uvedené na typovém štítku jemně stříkacího systému.

Zákaznická služba zodpoví Vaše dotazy k opravě a údržbě Vašeho výrobku a též k náhradním dílům. Technické výkresy a informace k náhradním dílům naleznete i na:

www.bosch-pt.com

Tým poradenské služby Bosch Vám rád pomůže při otázkách k našim výrobkům a jejich příslušenství.

Czech Republic

Robert Bosch odbytová s.r.o.

Bosch Service Center PT

K Vápence 1621/16

692 01 Mikulov

Na www.bosch-pt.cz si můžete objednat oprava Vašeho stroje online.

Tel.: 519 305700

Fax: 519 305705

E-Mail: servis.naradi@cz.bosch.com

www.bosch.cz

Zpracování odpadů

Stříkací pistole, elektrojednotka, příslušenství a obaly mají být dodány k opětovnému zhodnocení nepoškozujícímu životní prostředí.

Neodhazujte elektronářadí do domovního odpadu!

Pouze pro země EU:



Podle evropské směrnice 2012/19/EU o starých elektrických a elektronických zařízeních a jejím prosazení v národních zákonech musí být neupotřebitelné elektronářadí rozebrané shromážděno a dodáno k opětovnému zhodnocení nepoškozujícímu životní prostředí.

Změny vyhrazeny.

Slovensky

Bezpečnostné pokyny

Všeobecné výstražné upozornenia a bezpečnostné pokyny

⚠ POZOR Prečítajte si všetky **Výstražné upozornenia a bezpečnostné pokyny**. Zanedbanie dodržiavania Výstražných upozornení a pokynov uvedených v nasledujúcom texte môže mať za následok zásah elektrickým prúdom, spôsobiť požiar a/alebo ťažké poranenie.

Tieto Výstražné upozornenia a bezpečnostné pokyny starostlivo uschovajte na budúce použitie.

Pojem „ručné elektrické náradie“ používaný v nasledujúcom texte sa vzťahuje na ručné elektrické náradie napájané zo siete (s prírodnou šnúrou) a na ručné elektrické náradie napájané akumulátorovou batériou (bez prírodnej šnúry).

Bezpečnosť na pracovisku

- ▶ **Pracovisko vždy udržiavajte čisté a dobre osvetlené.** Neporiadok a neosvetlené priestory pracoviska môžu mať za následok pracovné úrazy.
- ▶ **Týmto náradím nepracujte v prostredí ohrozenom výbuchom, v ktorom sa nachádzajú horľavé kvapaliny, plyny alebo horľavý prach.** Ručné elektrické náradie vytvára iskry, ktoré by mohli prach alebo pary zapáliť.
- ▶ **Nedovoľte deťom a iným nepovolánym osobám, aby sa počas používania ručného elektrického náradia zdržovali v blízkosti pracoviska.** Pri odpuťaní pozornosti zo strany inej osoby môžete stratiť kontrolu nad náradím.

Elektrická bezpečnosť

- ▶ **Zástrčka prírodnej šnúry ručného elektrického náradia musí pasovať do použitej zásuvky. Zástrčku v žiadnom prípade nijako nemeňte. S uzemneným elektrickým náradím nepoužívajte ani žiadne zástrčkové adaptéry.** Nezmenené zástrčky a vhodné zásuvky znižujú riziko zásahu elektrickým prúdom.
- ▶ **Vyhýbajte sa telesnému kontaktu s uzemnenými povrchovými plochami, ako sú napr. rúry, vykurovacie telesá, sporáky a chladničky.** Keby by bolo Vaše telo uzemnené, hrozí zvýšené riziko zásahu elektrickým prúdom.
- ▶ **Chráňte elektrické náradie pred účinkami dažďa a vlhkosti.** Vniknutie vody do ručného elektrického náradia zvyšuje riziko zásahu elektrickým prúdom.
- ▶ **Nepoužívajte prírodnú šnúru mimo určený účel na nosenie ručného elektrického náradia, ani na jeho zavesenie a zástrčku nevyberajte zo zásuvky ťahaním za prírodnú šnúru. Zabezpečte, aby sa sieťová šnúra nedostala do blízkosti horúceho telesa, ani do kontaktu s olejom, s ostrými hranami alebo pohybujúcimi sa súčiastkami ručného elektrického náradia.** Poškodené alebo zauzlené prírodné šnúry zvyšujú riziko zásahu elektrickým prúdom.

- ▶ **Keď pracujete s ručným elektrickým náradím vonku, používajte len také predlžovacie káble, ktoré sú schválené aj na používanie vo vonkajších priestoroch.** Použitie predlžovacieho kábla, ktorý je vhodný na používanie vo vonkajšom prostredí, znižuje riziko zásahu elektrickým prúdom.
- ▶ **Ak sa nedá vyhnúť použitiu ručného elektrického náradia vo vlhkom prostredí, použite ochranný spínač pri poruchových prúdoch.** Použitie ochranného spínača pri poruchových prúdoch znižuje riziko zásahu elektrickým prúdom.

Bezpečnosť osôb

- ▶ **Buďte ostražitý, sústreďte sa na to, čo robíte a k práci s ručným elektrickým náradím pristupujte s rozumom. Nepracujte s ručným elektrickým náradím nikdy vtedy, keď ste unavený, alebo keď ste pod vplyvom drog, alkoholu alebo liekov.** Malý okamih nepozornosti môže mať pri používaní náradia za následok vážne poranenia.
- ▶ **Noste osobné ochranné pomôcky a používajte vždy ochranné okuliare.** Nosenie osobných ochranných pomôcok, ako je ochranná dýchacia maska, bezpečnostná pracovná obuv, ochranná prilba alebo chrániče sluchu, podľa druhu ručného elektrického náradia a spôsobu jeho použitia znižujú riziko poranenia.
- ▶ **Vyhýbajte sa neúmyselnému uvedeniu ručného elektrického náradia do činnosti. Pred zasunutím zástrčky do zásuvky a/alebo pred pripojením akumulátora, pred chytením alebo prenášaním ručného elektrického náradia sa vždy presvedčte sa, či je ručné elektrické náradie vypnuté.** Ak budete mať pri prenášaní ručného elektrického náradia prst na vypínači, alebo ak ručné elektrické náradie pripojíte na elektrickú sieť zapnutú, môže to mať za následok nehodu.
- ▶ **Skôr ako náradie zapnete, odstráňte z neho nastavovacie náradie alebo kľúče na skrutky.** Nastavovací nástroj alebo kľúč, ktorý sa nachádza v rotujúcej časti ručného elektrického náradia, môže spôsobiť vážne poranenia osôb.
- ▶ **Vyhýbajte sa abnormálnym polohám tela. Zabezpečte si pevný postoj, a neprestajne udržiavajte rovnováhu.** Taktó budete môcť ručné elektrické náradie v neočakávaných situáciách lepšie kontrolovať.
- ▶ **Pri práci noste vhodný pracovný odev. Nenoste široké odevy a nemajte na sebe šperky. Vyvarujte sa toho, aby sa Vaše vlasy, odev a rukavice dostali do blízkosti rotujúcich súčiastok náradia.** Voľný odev, dlhé vlasy alebo šperky môžu byť zachytené rotujúcimi časťami ručného elektrického náradia.
- ▶ **Ak sa dá na ručné elektrické náradie namontovať odsávacie zariadenie a zariadenie na zachytávanie prachu, presvedčte sa, či sú dobre pripojené a správne používané.** Používanie odsávacieho zariadenia a zariadenia na zachytávanie prachu znižuje riziko ohrozenia zdravia prachom.

Starostlivé používanie ručného elektrického náradia a manipulácia s ním

- ▶ **Ručné elektrické náradie nikdy nepreťažujte. Používajte také elektrické náradie, ktoré je určené pre daný druh práce.** Pomocou vhodného ručného elektrického náradia budete pracovať lepšie a bezpečnejšie v uvedenom rozsahu výkonu náradia.
- ▶ **Nepoužívajte nikdy také ručné elektrické náradie, ktoré má pokazený vypínač.** Náradie, ktoré sa už nedá zapnúť alebo vypnúť, je nebezpečné a treba ho zveriť do opravy odborníkovi.
- ▶ **Skôr ako začnete náradie nastavovať alebo prestavovať, vymieňať príslušenstvo alebo skôr, ako odložíte náradie, vždy vytiahnite zástrčku sieťovej šnúry zo zásuvky.** Toto preventívne opatrenie zabraňuje neúmyselnému spusteniu ručného elektrického náradia.
- ▶ **Nepoužívané ručné elektrické náradie uschovávajte tak, aby bolo mimo dosahu detí. Nedovoľte používať toto náradie osobám, ktoré s ním nie sú dôverne oboznámené, alebo ktoré si neprečítali tieto Pokyny.** Ručné elektrické náradie je nebezpečné vtedy, keď ho používajú neskúsené osoby.
- ▶ **Ručné elektrické náradie starostlivo ošetrujte. Kontrolujte, či pohyblivé súčiastky bezchybne fungujú alebo či neblokujú, či nie sú zlomené alebo poškodené niektoré súčiastky, ktoré by mohli negatívne ovplyvňovať správne fungovanie ručného elektrického náradia. Pred použitím náradia dajte poškodené súčiastky vymeniť.** Veľa nehôd bolo spôsobených nedostatočnou údržbou elektrického náradia.
- ▶ **Rezné nástroje udržiavajte ostré a čisté.** Starostlivo ošetrované rezné nástroje s ostrými reznými hranami majú menšiu tendenciu k zablokovaniu a ľahšie sa dajú viesť.
- ▶ **Používajte ručné elektrické náradie, príslušenstvo, nastavovacie nástroje a pod. podľa týchto výstražných upozornení a bezpečnostných pokynov. Pri práci zohľadnite konkrétne pracovné podmienky a činnosť, ktorú budete vykonávať.** Použitie ručného elektrického náradia na iný účel ako na predpísané použitie môže viesť k nebezpečným situáciám.

Servisné práce

- ▶ **Ručné elektrické náradie dávajte opravovať len kvalifikovanému personálu, ktorý používa originálne náhradné súčiastky.** Tým sa zabezpečí, že bezpečnosť náradia zostane zachovaná.

Bezpečnostné pokyny pre systémy s jemným rozprašovaním

- ▶ **Svoje pracovisko udržiavajte čisté, majte ho vždy dobre osvetlené a zabezpečte, aby sa ňom nenachádzali nádoby od farieb a rozpúšťadiel, handry alebo iné horľavé materiály.** Hrozí prípadné nebezpečenstvo samovznietenia. Majte v každom čase k dispozícii nejaké funkčné hasiace zariadenie/hasiace prístroje.
- ▶ **Postarajte sa o dobré vetranie v priestore rozprašovania, aj o dostatok čerstvého vzduchu v celej miestnosti.** Vyparené horľavé rozpúšťadlá vytvárajú výbušné prostredie.
- ▶ **Nestriekajte a nečistite materiálmi s bodom vzplanutia nižším ako 55 °C. Používajte materiály na báze vody, pomaly prchavých uhľovodíkov alebo podobných materiálov.** Rýchlo prchavé odparujúce sa rozpúšťadlá vytvárajú výbušné prostredie.
- ▶ **Nestriekajte v takom priestore, kde sa nachádzajú zápalné zdroje, ako sú elektrické iskry statickej elektriny, otvorené plamene, zapalovacie plamene, horúce predmety, motory, cigarety a iskry vznikajúce pri zasúvaní a vyberaní sieťových šnúr alebo pri obsluhu vypínačov.** Takéto zdroje iskier môžu spôsobiť zapálenie prostredia.
- ▶ **Nikdy nestriekajte také látky, ktoré nepoznáte a o ktorých neviete, či predstavujú nejaké nebezpečenstvo.** Neznáme látky môžu vytvoriť ohrozujúce podmienky.
- ▶ **Pri striekaní alebo pri manipulácii s chemikáliami používajte doplnkové osobné ochranné prostriedky ako primerané rukavice a ochrannú alebo dýchaciu masku.** Nosenie ochranných pomôcok, ktoré zodpovedajú príslušným pracovným podmienkam, znižuje riziko vystavenia Vášho zdravia účinkom škodlivých látok.



- ▶ **Dávajte pozor na prípadné nebezpečenstvá striekanej látky. Všimnite si značky na nádobe alebo informácie výrobcu striekanej látky, vrátane upozornení na povinnosť používania osobných ochranných pomôcok.** Pokyny výrobcu musíte bezpodmienečne dodržiavať, aby ste znížili riziko požiaru ako aj poškodenie zdravia spôsobené jedmi, karcinogénnymi látkami a pod.
- ▶ **Chrňte zástrčku sieťovej šnúry a vypínač striekacej pištole pred znečistením farou alebo inými kvapalinami. Nikdy nepodopierajte sieťovú šnúru pri zástrčkovom spojení.** Chyby pri dodržiavaní bezpečnostných pokynov môžu mať za následok zásah elektrickým prúdom.
- ▶ **Dávajte pozor na deti.** Takýmto spôsobom zabezpečíte, aby sa deti so systémom s jemným rozprašovaním nemohli hrať.

154 | Slovensky

Symbols

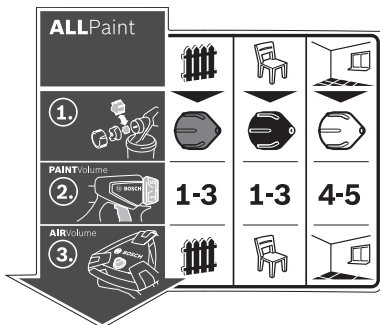

Nálepka týkajúca sa obsluhy jemného rozprašovacieho systému sa nachádza na základnej stanici. Správna interpretácia symbolov vám pomôže lepšie a bezpečnejšie používať jemný rozprašovací systém.

Symbols a ich významy

Podrobný opis

				Pozrite si „Používanie podľa určenia“, strana 155.
Jemný rozprašovací systém je vhodný na lazúry a laky, ako aj na nástenné farby.	Použitie na „drevo/lazúra“: Striekacie lazúry, základných náterových látok a moridiel	Použitie na „drevo/lak“: Striekacie syntetických a vodou riediteľných lakov, transparentných lakov a olejov	Použitie na „stenu“: Striekacie disperzných a latexových farieb	
				Pozrite si „Výmena krytu dýzy“, strana 156.
Krok 1: Výber správnej dýzy	Na použitie na „drevo/lazúra“ vyberte sivú dýzu 11	Na použitie na „drevo/lak“ vyberte čiernu dýzu 12	Na použitie na „stenu“ vyberte bielu dýzu 10	
	1-3	1-3	4-5	Pozrite si „Nastavenie množstva striekacieho materiálu“, strana 158.
Krok 2: Nastavenie množstva násterkového materiálu	Na použitie na „drevo/lazúra“ nastavte stupeň 1, 2 alebo 3 na nastavovacom koliesku 4	Na použitie na „drevo/lak“ nastavte stupeň 1, 2 alebo 3 na nastavovacom koliesku 4	Na použitie na „stenu“ nastavte stupeň 4 alebo 5 na nastavovacom koliesku 4	
				Pozrite si „Nastavenie množstva vzduchu“, strana 158.
Krok 3: Nastavenie množstva vzduchu	Nastavte použite na „drevo/lazúra“ na regulácii množstva vzduchu 25	Nastavte použite na „drevo/lak“ na regulácii množstva vzduchu 25	Nastavte použite na „stenu“ na regulácii množstva vzduchu 25	

Popis produktu a výkonu



Prečítajte si všetky Výstražné upozornenia a bezpečnostné pokyny. Zanedbanie dodržiavania Výstražných upozornení a pokynov uvedených v nasledujúcom texte môže mať za následok zásah elektrickým prúdom, spôsobí požiar a/alebo ťažké poranenie.

Vyklopte si láskavo vyklápaciu stranu s obrázkami produktu a nechajte si ju vyklopenú po celý čas, keď čítate tento Návod na používanie.

Používanie podľa určenia

Elektrické náradie je určené len na striekanie disperzných a latexových farieb, syntetických a vodou riediteľných lakových farieb, lazúr, základných náterových látok, transparentných lakov, moridiel a olejov (ALLPaint).

Elektrické náradie nie je určené na spracovanie zásad, náterových materiálov a fasádnych farieb s obsahom kyselín.

Vyobrazené komponenty

Číslovanie jednotlivých komponentov sa vzťahuje na vyobrazenie elektrického náradia na grafickej strane tohto Návodu.

- 1 Striekacia pištoľ
- 2 Vzduchový uzáver
- 3 Presuvná matica
- 4 Nastavovacie koliesko pre množstvo rozstrekovanej látky
- 5 Pracovný vypínač
- 6 Uzavierací prstenec
- 7 Nádržka na rozstrekovanú látku
- 8 Náhradná nádržka na striekajúci alebo rozprašovaný materiál
- 9 Hadicová prípojka (striekacia pištoľ)
- 10 Kryt dýzy (biely: na použitie pri „stene“)
- 11 Kryt dýzy (sivý: na použitie pri „dreve/lazúre“)
- 12 Kryt dýzy (čierny: na použitie pri „dreve/laku“)
- 13 Plniace sítko
- 14 Vedro na prelievanie*
- 15 Ihla dýzy
- 16 Tesnenie nádržky
- 17 Nasávacía rúrka
- 18 Odvetrávací otvor
- 19 Kanálik pre farbu
- 20 **Vzduchová hadica**
- 21 Bajonetový uzáver
- 22 **Základná jednotka**
- 23 Rukoväť
- 24 Upevňovacia zvierka
- 25 Tlačidlo na zapnutie/vypnutie, s reguláciou množstva vzduchu
- 26 Hadicová prípojka (základná jednotka)
- 27 Priestor na príslušenstvo
- 28 Čistiaca kefka

29 Kryt vzduchového filtra

30 Vzduchový filter

*Zobrazené alebo popísané príslušenstvo nepatrí celé do základnej výbavy produktu. Kompletné príslušenstvo nájdete v našom programe príslušenstva.

Technické údaje

System s jemným rozprašovaním	PFS 5000E	
Vecné číslo		3 603 B07 2..
Menovitý príkon	W	1200
Dopravný výkon	ml/min	500
Časová náročnosť na nanosenie farby na 3 m ²	min	1
Objem nádržky na striekajúci materiál	ml	1000
Dĺžka vzduchovej hadice	m	4
Hmotnosť podľa EPTA-Procedure 01/2003	kg	5,2
Trieda ochrany		□/II

Tieto údaje platia pre menovité napätie [U] 230 V. V takých prípadoch, keď má napätie odlišné hodnoty a pri vyhotoveniach, ktoré sú špecifické pre niektorú krajinu, sa môžu tieto údaje odlišovať.

Informácia o hlučnosti/vibráciách

Namerané hodnoty hlučnosti zistené podľa normy EN 60745 a EN 50580.

Hodnotená hodnota hladiny hluku A tohto náradia je typicky: Akustický tlak 82 dB(A); Hodnota hladiny akustického tlaku 93 dB(A). Nepresnosť merania K = 3 dB.

Používajte chrániče sluchu!

Celkové hodnoty vibrácií a_{hv} (suma vektorov troch smerov) a nepresnosť merania K zisťované podľa normy EN 60745: $a_{hv} < 2,5 \text{ m/s}^2$, $K = 1,5 \text{ m/s}^2$.

Úroveň kmitov uvedená v týchto pokynoch bola nameraná podľa meracieho postupu uvedeného v norme EN 60745 a možno ju používať na vzájomné porovnávanie elektronáradia. Hodí sa aj na predbežný odhad zaťaženia vibráciami. Uvedená hladina vibrácií reprezentuje hlavné druhy používania tohto ručného elektrického náradia. Pokiaľ sa ale bude elektronáradie používať na iné práce, s odlišným príslušenstvom, s inými nástrojmi alebo s nedostatočnou údržbou, môže sa úroveň vibrácií líšiť. To môže výrazne zvýšiť zaťaženie vibráciami počas celej pracovnej doby.

Na presný odhad zaťaženia vibráciami počas určitého časového úseku práce s náradím treba zohľadniť doby, počas ktorých je ručné elektrické náradie vypnuté alebo doby, keď náradie síce beží, ale v skutočnosti sa nepoužíva. To môže výrazne redukovať zaťaženie vibráciami počas celej pracovnej doby.

Na ochranu osoby pracujúcej s náradím pred účinkami zaťaženia vibráciami vykonajte ďalšie bezpečnostné opatrenia, ako sú napríklad: údržba ručného elektrického náradia a používaných pracovných nástrojov, zabezpečenie zachovania teploty rúk, organizácia jednotlivých pracovných úkonov.

156 | Slovensky

Vyhľadanie o konformite **CE**

Na vlastnú zodpovednosť vyhlasujeme, že výrobok opísaný v časti „Technické údaje“ sa zhoduje s nasledujúcimi normami alebo normatívnymi dokumentmi: EN 60745 a EN 50580 podľa ustanovení smerníc 2011/65/EÚ, 2006/42/ES, 2004/108/ES.

Súbor technickej dokumentácie (2006/42/ES) sa nachádza u:

Robert Bosch GmbH, PT/ETM9,
D-70745 Leinfelden-Echterdingen

Henk Becker
Executive Vice President
Engineering

Helmut Heinzelmann
Head of Product Certification
PT/ETM9

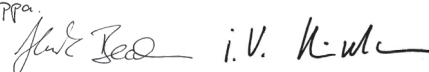
PPA

Robert Bosch GmbH, Power Tools Division
D-70745 Leinfelden-Echterdingen
Leinfelden, 28.02.2014

Montáž

- **Pred každou prácou na ručnom elektrickom náradí vytiahnite zástrčku náradia zo zásuvky.**
- **Zabezpečte, aby striekacia pištoľ a základná jednotka boli kompletne zmontované so všetkými tesniacimi prvkami.** Len tak je možné zaručiť správnu činnosť a bezpečnosť jemného rozprašovacieho systému.

Pripojenie vzduchovej hadice (pozri obrázky A1 – A3)

- Otvorte upevňovaciu svorku **24** a vzduchovú hadicu **20** úplne odvíňte zo základnej jednotky **22**.

Pripojenie základnej jednotky:

- Zasuňte bajonetový uzáver **21** vzduchovej hadice podľa označení šípkami pevne do výrezov prípojky **26** základnej jednotky.
- Otočte bajonetový uzáver o štvrt otáčky v smere hodinových ručičiek.

Pripojenie na striekaciu pištoľ:

- Zasuňte druhý bajonetový uzáver **21** vzduchovej hadice podľa označení šípkami pevne do výrezov prípojky **9** striekacej pištole.
- Otočte bajonetový uzáver o štvrt otáčky v smere hodinových ručičiek.

Upozornenie: Pred naliatím nástrekového materiálu odstráňte vzduchovú hadicu **20** (otočenie bajonetového uzáveru o 90 stupňov **21** proti smeru chodu hodinových ručičiek; vytiahnite bajonetový uzáver **21** z prípojky **9**).

Výmena krytu dýzy (pozri obrázky B1 – B2)

Systém s jemným rozprašovaním sa dodáva s tromi krytmi dýzy:

	Kryt dýzy 10	Kryt dýzy 11	Kryt dýzy 12
Farba	biely	šedý	čierny
Stav pri dodaní	namontovaný	v priestore na príslušenstvo 27 pod upevňovacou svorkou 24	
Spôsob použitia	„Stena“	„drevo/lazúra“ „drevo/lak“	

Upozornenie: Pred výberom krytu dýzy skontrolujte striekací alebo rozprašovaný materiál tým, že ho premiešate. Redší materiál (napríklad farba na drevo) sa dá lepšie rozprašovať s použitím sivého krytu dýzy **11** alebo čierneho krytu dýzy **12**, hustejší materiál (napríklad farba na stenu) sa dá lepšie rozprašovať s použitím bieloého krytu dýzy **10**.

- Na výmenu krytu dýzy odskrutkujte presuvnú maticu **3**.
- Odložte vzduchový uzáver **2**.
- Odskrutkujte namontovaný kryt dýzy.
- Uvoľnite upevňovaciu svorku **24** a vyberte želaný kryt dýzy z priestoru na príslušenstvo **27**.
- Naskrutkujte želaný kryt dýzy na závit v striekacej pištole.
- Nasadte vzduchový uzáver **2** na kryt dýzy a pevne dotiahnite presuvnou maticou **3**.

Používanie

- **Pred každou prácou na ručnom elektrickom náradí vytiahnite zástrčku náradia zo zásuvky.**

Príprava práce

- **Vykonávanie striekacích prác v blízkosti vodných zdrojov alebo na susedných plochách v bezprostrednej spádovej oblasti vodných zdrojov nie je dovolené.**

Pri kupovaní farieb, lakov a iných materiálov na striekanie si všimajte ich vlastnosti týkajúce sa ochrany životného prostredia.

Príprava striekanej plochy

Plocha, na ktorú budete striekať, musí byť čistá, suchá a zbavená mastnoty.

- Hladké plochy zdrsňte a potom z nich odstráňte jemný prach.

Pri používaní tohto produktu môžu byť všetky povrchové plochy, ktoré nie sú zakryté, znečistené jemne rozprášenou farbou. Okolie striekanej plochy preto vždy vopred dôkladne priprave:

- Pozakrývajte alebo prelepte ochrannou lepiacou páskou podlahy, predmety zariadenia miestnosti, dvere, okná, veraje dverí, rámy okien a podobne.

Príprava nástrekového materiálu



- Striekany materiál dobre premiešajte.
- V prípade potreby striekany alebo rozprašovaný materiál zriedte.

Striekany (rozprašovaný) materiál	odporúčané zriedenie
moridlá, oleje, lazúry, impregnácie, anti-korozné základné nátery	0 %
lakové farby riediteľné riedidlom alebo vodou, základné nátery, laky na vykurovacie telesá, lazúry s hrubou vrstvou	0 – 5 %
disperzná farba, latexová farba	0 – 5 %

- ▶ **Pri riedení dávajte pozor na to, aby bolo použité riedidlo pre daný striekany materiál vhodné.** Pri použití nesprávneho rozriedenia (riedidla) môžu vzniknúť hrdky, ktoré spôsobujú upchatie striekacej pištole.
- ▶ **Pri riedení nástrekového materiálu dbajte na to, aby bol bod vznieťenia zmesi po zriedení vyšší ako 55 °C.** Riedenie napr. lakov s obsahom rozpúšťadiel znižuje bod vzplanutia.

Plnenie striekaného materiálu (pozri obrázky C1 – C2)

Upozornenie: Pred naliatím nástrekového materiálu odstráňte vzduchovú hadicu **20** (otočenie bajonetového uzáveru o 90 stupňov **21** proti smeru chodu hodinových ručičiek; vyťahnite bajonetový uzáver **21** z prípojky **9**).

- Pri používaní veľkých nádob prípadne naplňte striekany alebo rozprašovaný materiál do menšieho vedra určeného na prelievanie **14** (napríklad 10 l farby na stenu postupne plňte do prázdneho vedra s objemom 2,5 alebo 5,0 l).
- Jednou rukou vždy pevne držte striekaciu pištoľ a druhou rukou otáčajte nádržku **7** v smere symbolu  pre otvorenie.
- Oddel'te striekaciu pištoľ od nádržky **7**.
- Ak používate už predtým otvorený materiál na striekanie alebo rozprašovanie, položte dôkladne vyčistené plniace sítko **13** na nádržku **7**, aby ste pri naplnení zachytili prípadné zhluky farby.
- Nalejte nástrekový materiál do nádržky **maximálne po označení 1000 7**.
- Nasad'te striekaciu pištoľ na nádržku **7**. Otáčajte nádržku **7** v smere symbolu pre zatvorenie, až po kľak' uzavrací prstenec **6** počut'ne nezaskočí. 
- Na nejakej testovacej ploche vykonajte skúšobný nástrek (pozri „Striekanie“, strana 157).

Keď dosiahnete optimálnu kvalitu striekania, môžete začať so striekaním obrobku.
alebo

Ak nie je kvalita striekania uspokojivá, alebo ak farba vôbec nevychádza von, postupujte podľa pokynov v odseku „Odstraňovanie porúch“ na strane 160.

Uvedenie do prevádzky

- ▶ **Prekontrolujte napätie siete!** Napätie zdroja elektrického prúdu sa musí zhodovať s údajmi na typovom štítku ručného elektrického náradia.
- ▶ **Dávajte pritom pozor na to, aby základná jednotka nemohla počas prevádzky nasať žiaden prach alebo nejaké iné nečistoty.**
- ▶ **Dávajte pozor na to, aby ste základnú jednotku nikdy nestriekali.**
- ▶ **Proces striekania prerušte, ak počas rozprašovania tekutina vychádza na iných miestach ako z určenej dýzy a striekaciu pištoľ uveďte opäť do riadneho stavu.** Hrozí nebezpečenstvo úrazu elektrickým prúdom.
- ▶ **Nestriekajte nikdy sami na seba, ani na iné osoby alebo na zvieratá.**

Zapnutie (pozri obrázok D)

Kvôli energetickej úspore zapínajte jemný rozprašovací systém iba vtedy, keď ho používate.

- Skontrolujte, či je namontovaný správny kryt dýzy (pozrite si „Výmena krytu dýzy“, strana 156).
- Zasuňte zástrčku do zásuvky.
- Vezmite striekaciu pištoľ do ruky a nasmerujte ju na plochu, ktorú budete striekať.
- Na zapnutie stlačte tlačidlo na zapnutie/vypnutie **25**.
- Na reguláciu množstva vzduchu nastavte tlačidlo na zapnutie/vypnutie **25** na želaný spôsob použitia (pozrite si aj „Nastavenie množstva vzduchu“, strana 158).
- Stlačte pracovný vypínač **5** na striekacej pištole.

Upozornenie: Keď je základná jednotka zapnutá, vychádza z dýzy neustále vzduch.

Vypnutie

- Uvoľnite pracovný vypínač **5** a na vypnutie stlačte tlačidlo na zapnutie/vypnutie **25**.
- Vyťahnite zástrčku zo zásuvky.

Pokyny na používanie

Striekanie (pozri obrázky E – H)

Upozornenie: Všímajte si smer vetra, keď budete používať toto ručné elektrické náradie mimo miestnosti vonku.

- Najprv uskutočnite skúšobné striekanie a nastavte kvalitu rozprašovania a množstvo striekaného materiálu podľa druhu striekaného materiálu. (Nastavenie pozri nasledujúce odseky)
- Striekaciu pištoľ držte bezpodmienečne v rovnomernej vzdialenosti 20 – 25 cm, kolmo voči objektu, na ktorý rozprašujete materiál.
- Začnite so striekaním mimo striekanej plochy.
- Podľa nastavenia rozprašovania pohybujte striekacou pištoľou rovnomerne priečne sem a tam alebo hore a dole. Rovnomerná kvalita povrchovej plochy vzniká vtedy, keď sa stopy prekrývajú približne v šírke 4 – 5 cm.
- Pri striekaní ležiacich objektov alebo pri striekaní nad hlavou držte striekaciu pištoľ mierne šikmo a pohybujte sa dozadu od nastriekanej plochy.

Nebezpečenstvo zakopnutia! Dávajte pozor na možné prekážky v miestnosti.

158 | Slovensky

- Vyhybajte sa prerušeniu striekania v rámci striekanej plochy.

Rovnomerné vedenie striekacej pištole zabezpečuje jednotnú kvalitu povrchu striekanej plochy.

Nerovnomerná vzdialenosť od striekanej plochy a nerovný uhol striekacej pištole majú za následok vytváranie príliš silnej hmly rozprašovanej látky a tým vytváranie nerovnomernej povrchovej plochy.







- Striekacie vždy ukončíte mimo striekanej plochy.

Nádoby na striekací materiál nikdy nevyprázdňujte úplne. Ak ponorná rúrka už nie je ponorená do striekacieho materiálu, lúč rozprašovaného materiálu sa preruší a vznikne nehomogénny povrch.

Ak sa striekací alebo rozprašovaný materiál usadzuje na vzduchovom uzáveru **2** alebo na kryte dýzy, vyčistíte konštrukčné prvky dodanou čistiacou kefkou **28**.

Nastavenie kvality rozprašovania (pozri obrázok I)**► Nikdy nestláčajte pracovný vypínač 5 počas prestavovania vzduchového uzáveru 2.**

- Vzduchový uzáver **2** nastavte otočením do požadovanej polohy.

Vzduchový uzáver	Rozprašovaný prúd	Použitie
		zvislý plochý lúč pre horizontálny smer práce
		vodorovný plochý lúč pre vertikálny smer práce
		okrúhly lúč pre kúty, hrany a ťažko prístupné miesta

Nastavenie množstva striekacieho materiálu (pozri obrázok J)**(PAINT)Volume**

- Na nastavenie želaného množstva striekacieho alebo rozprašovaného materiálu otáčajte nastavovacie koliesko **4**: stupeň **1/2/3**: použitie na „drevo/lazúru/lak“, stupeň **4/5**: použitie na „stenu“.

Množstvo striekacieho materiálu

Príliš málo striekacieho materiálu na striekanej ploche:



Množstvo striekacieho materiálu treba zmenšiť.

- Nastavte o jeden stupeň menej.

Príliš málo striekacieho materiálu na striekanej ploche:



Množstvo striekacieho materiálu treba zväčšiť.

- Nastavte o jeden stupeň viac.

Nastavenie množstva vzduchu (pozri obrázok D)**(AIR)Volume**

- Otáčaním regulácie množstva vzduchu **25** nastavte príslušný spôsob použitia, aby ste nastavili správne množstvo vzduchu a vhodný tlak pre použitý striekací alebo rozprašovaný materiál.

Nastavenie spôsobov použitia

riedky striekací alebo rozprašovaný materiál

hustý striekací alebo rozprašovaný materiál

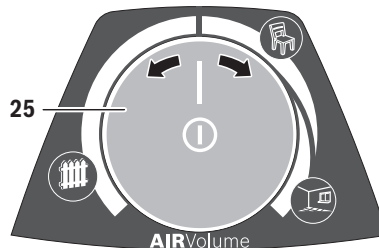

Použitie na „drevo/lazúru“



Použitie na „drevo/lak“



Použitie na „stenu“

V rámci jedného spôsobu použitia sa dá plynulo regulovať množstvo vzduchu a tlak.

Príliš silná rozprašovaná farebná hmľa:

Množstvo vzduchu treba zmenšiť.

- Otočte reguláciu množstva vzduchu **25** doľava.

Nedostatočne jemné rozprašovanie:

Množstvo vzduchu treba zväčšiť.

- Otočte reguláciu množstva vzduchu **25** doprava.

Prestávky počas práce a transport (pozri obrázky K – L)

Na jednoduchý transport systému s jemným rozprašovaním je na základnej jednotke pripevnená rukoväť **23**.

Na dolnej strane základnej jednotky **22** sú umiestnené kolieska. Počas práce môžete základnú jednotku ťahať za sebou, za vzduchovú hadicu **20**.

V prestávkach počas práce môžete striekaciu pištoľ **1** odložiť na rovnú pracovnú plochu. Striekany alebo rozprašovaný materiál nemôže vytečť.

- ▶ **Striekaciu pištoľ naplnenú nástrekovým materiálom postavte vždy vzpriamene na rovnú plochu.** Z ležiacej pištole môže vytekať nástrekový materiál.

Údržba a servis

Údržba a čistenie

- ▶ **Pred každou prácou na ručnom elektrickom náradí vytiahnite zástrčku náradia zo zásuvky.**
- ▶ **Po každom použití dôkladne vyčistite jednotlivé časti jemného rozprašovacieho systému, zvlášť všetky dielce vedenia farby.** Dôkladné vyčistenie je predpokladom bezchybnej a bezpečnej prevádzky striekacej pištole. Pri chýbajúcom alebo neodbornom nebudú plnené nároky vyplývajúce zo záruky.

Ak je potrebná výmena prírodnej šnúry, musí ju vykonať firma Bosch alebo niektoré autorizované servisné stredisko ručného elektrického náradia Bosch, aby sa zabránilo ohrozeniu bezpečnosti používateľa náradia.

Čistenie (pozri obrázok M)

Striekaciu pištoľ aj nádržku na striekany materiál vždy vyčistite so zreteľom na použitý striekany materiál príslušným riedidlom (rozpúšťadlom alebo vodou).

Nikdy nečistite otvory dýz a otvory pre vzduch na striekacej pištoľi pomocou predmetov s ostrým hrotom.

- Vypnite základnú jednotku **22**.
- Tak zo základnej jednotky **22**, ako aj zo striekacej pištole **1** odstráňte vzduchovú hadicu **20** (štvrt' otáčky bajonetového uzáveru **21** proti smeru hodinových ručičiek; bajonetový uzáver **21** vytiahnite z prípojky **9/26**).
- Základnú jednotku vyčistíte v prípade potreby s použitím handry navlhčenej riedidlom a následne odstráňte základnú jednotku **22** a vzduchovú hadicu **20** z priameho prostredia čistenia.
- Stlačte pracovný vypínač **5** striekacej pištole, aby mohol striekany alebo rozprašovaný materiál tiecť naspäť do nádržky.
- Odskrutkujte nádržku **7** a zvyšný striekany alebo rozprašovaný materiál vylejte naspäť k pôvodnému materiálu určenému na striekanie alebo rozprašovanie.

- Naplňte nádržku **7** do polovice prostriedkom použitým na riedenie (riedidlo alebo voda) a opäť ju upevnite na striekaciu pištoľ **1**.
- Striekaciu pištoľ niekoľkokrát dobre potraсте.
- Odskrutkujte nádržku **7** a nádržku úplne vyprázdňte do prázdnej nádoby na materiál.
- Demontujte presuvnú maticu **3**, vzduchový uzáver **2**, použitý kryt dýzy **10/11/12** a nasávaciu rúrku **17** s tesnením nádržky **16**.
- Vo vedre s prostriedkom použitým na riedenie očistite všetky časti, ktoré sú v styku s farbou. Použite pritom čistiacu kefku **28** alebo bežne dostupnú kefku na umývanie. Vyčistite aj kanálik pre farbu **19** striekacej pištole **1**.
- Skontrolujte, či sa v nasávacej rúrke **17** s tesnením nádržky **16** nenachádza nejaký rozprašovaný materiál, alebo či nie poškodené tesnenie. V prípade potreby vyčistite tesnenie nádržky **16** ešte raz, s použitím prostriedku na riedenie. Odvetrávací otvor **18** vyčistite pomocou čistiacej kefy **28**.
- Vyčistite nádržku a striekaciu pištoľ zvonku pomocou handričky namočenej do príslušného riedidla.
- V prípade potreby dôkladne vyčistíte plniace sitko **13**, použite pritom prostriedok na riedenie.
- Nechajte najprv všetky súčiastky dobre vyschnúť, až potom ich montujte dohromady.
- Systém s jemným rozprašovaním opäť zmontujte v opačnom poradí.

Vyčistenie vzduchového filtra (pozri obrázok N)

Vzduchový filter **30** je potrebné občas vyčistiť. Ak je vzduchový filter príliš znečistený, je potrebné ho vymeniť.

- Otvorte kryt vzduchového filtra **29**.
- Vyberte vzduchový filter **30**.
- Mierne znečistenie: vzduchový filter **30** vyklepte. *alebo* Silné znečistenie: vzduchový filter **30** vyčistite pod tečúcou vodou a následne ho nechajte dobre vyschnúť, aby sa zabránilo tvorbe plesní. *alebo* Vymeňte vzduchový filter **30** za nový.
- Vzduchový filter opäť nasadte.
- Opäť uzatvorte kryt vzduchového filtra **29**.

Likvidácia materiálu

Rozpúšťadlá a zvyšky striekaneho materiálu je potrebné zlikvidovať tak, aby nebolo ohrozené životné prostredie. Dodržujte pokyny výrobcu o likvidácii a domáce predpisy o likvidácii špeciálneho odpadu.

Chemikálie, ktoré ohrozujú životné prostredie, sa nesmú dostať do pôdy, do spodnej vody ani do vodných tokov. Nikdy nevyliavajte chemikálie, ktoré poškodzujú životné prostredie, do kanalizácie!

160 | Slovensky

Odstraňovanie porúch

Problém	Príčina	Odstránenie
Striekany materiál nevytvára správne pokrytie	Množstvo striekaného materiálu príliš malé	Otočte nastavovacie koliesko 4 do smeru stupňa 5
	Vzdialenosť od striekanej plochy je príliš veľká	Zmenšite vzdialenosť od striekanej plochy
	Na striekanej ploche je príliš málo rozprášeného materiálu, po ploche ste prešli príliš málokrát	Postriekajte plochu viackrát
	Striekany materiál je príliš hustý	Znova zriedte rozprašovaný – striekany materiál a vykonajte skúšobný nástrek
Po nanesení sa striekany materiál rozteká	Bolo nanesené priveľa striekaného materiálu	Otočte nastavovacie koliesko 4 do smeru stupňa 1
	Vzdialenosť od striekanej plochy je príliš malá	Zväčšite vzdialenosť od striekanej plochy
	Striekany materiál je príliš riedky	Pridajte originálny (neriedený) striekany materiál
	Striekali ste príliš často na to isté miesto	Farbu odstráňte a pri druhom pokuse nestriekajte tak často na to isté miesto
Príliš veľké rozprašovanie materiálu	Množstvo striekaného materiálu je príliš veľké	Otočte nastavovacie koliesko 4 do smeru stupňa 1
	Príliš malé množstvo vzduchu	Otočte reguláciu množstva vzduchu 25 doprava
	Je namontovaný biely kryt dýzy 10 (príliš veľký priemer dýzy)	Namontujte sivý kryt dýzy 11 alebo čierny kryt dýzy 12
	Ihla dýzy 15 je znečistená	Vyčistite ihlu dýzy
	Striekany materiál je príliš hustý	Znova zriedte rozprašovaný – striekany materiál a vykonajte skúšobný nástrek
	Vzduchový filter 30 je veľmi znečistený	Výmena vzduchového filtra
Príliš silná rozprašovaná hmla	Bolo nanesené priveľa striekaného materiálu	Otočte nastavovacie koliesko 4 do smeru stupňa 1
	Príliš veľké množstvo vzduchu	Otočte reguláciu množstva vzduchu 25 doľava
	Vzdialenosť od striekanej plochy je príliš veľká	Zmenšite vzdialenosť od striekanej plochy
Lúč rozstrekovaného materiálu pulzuje	V nádržke je príliš málo striekaného materiálu	Doplňte striekany materiál
	Odvetrávací otvor 18 na nasávacej rúrke 17 je upchatý	Vyčistite ponornú rúrku a odvetrávací otvor
	Nasávacia rúrka 17 je uvoľnená	Nasávaciu rúrku dobre zastrčte
	Kryt dýzy 10/11/12 dosadá voľne	Dotiahnite kryt dýzy 10/11/12
	Vzduchový filter 30 je veľmi znečistený	Výmena vzduchového filtra
	Striekany materiál je príliš hustý	Znova zriedte rozprašovaný – striekany materiál a vykonajte skúšobný nástrek
	Striekany materiál vykvapkáva z dýzy	Zachytávanie striekaného alebo rozprašovaného materiálu na dýze, ihle dýzy 15 a vzduchovom uzávere 2
	Dýza je uvoľnená	Dotiahnite kryt dýzy 10/11/12

Problém	Príčina	Odstránenie
Z dýzy nevychádza žiaden rozprašovaný materiál	Základná jednotka je vypnutá	Stlačte tlačidlo na zapnutie/vypnutie 25
	Nevytvára sa žiaden tlak v nádržke na striekaný materiál 7	Otáčajte nádržku 7 v smere symbolu pre zatvorenie, až pokiaľ uzavierací prstenec 6 počuteľne nezaskočí  
	Nasávacía rúrka 17 je uvoľnená	Nasávaciu rúrku dobre zastrčte
	Ihla dýzy 15 je upchatá	Vyčistite ihlu dýzy
	Nasávacía rúrka 17 je upchatá	Vyčistite nasávaciu rúrku
	Odvetrávací otvor 18 na nasávacej rúrke 17 je upchatý	Vyčistite ponornú rúrku a odvetrávací otvor
	Tesnenie nádržky 16 chýba, alebo je poškodené	Zasuňte (nové) tesnenie nádržky cez nasávaciu rúrku do drážky
	Striekací materiál je príliš hustý	Znova zriedte rozprašovaný – striekaný materiál a vykonajte skúšobný nástreok
	Striekací alebo rozprašovaný materiál je znečistený (zhluky farby)	Striekaciu pištoľ úplne vyprázdňte a vyčistite; striekací alebo rozprašovaný materiál nalievajte pri plnení cez plniace sítko

Servisné stredisko a poradenstvo pri používaní

Pri všetkých dopytoch a objednávkach náhradných dielov prosím bezpodmienečne uvádzajte 10-miestne vecné číslo, podľa typového štítku systému s jemným rozprašovaním.

Servisné stredisko Vám odpovie na otázky týkajúce sa opravy a údržby Vášho produktu ako aj náhradných súčiastok. Rozložené obrázky a informácie k náhradným súčiastkam nájdete aj na web-stránke:

www.bosch-pt.com

Tím poradcov Bosch Vám s radosťou poskytne pomoc pri otázkach týkajúcich sa našich produktov a ich príslušenstva.

Slovakia

Na www.bosch-pt.sk si môžete objednať opravu Vášho stroja online.

Tel.: (02) 48 703 800

Fax: (02) 48 703 801

E-Mail: servis.naradia@sk.bosch.com

www.bosch.sk

Likvidácia

Striekaciu pištoľ, základnú jednotku, príslušenstvo a obal treba dať na recykláciu zodpovedajúcu požadovanej ochrane životného prostredia.

Neodhadzujte ručné elektrické náradie do komunálneho odpadu!

Len pre krajiny EÚ:



Podľa Európskej smernice 2012/19/EÚ o starých elektrických a elektronických výrobkoch a podľa jej aplikácií v národnom práve sa musia už nepoužiteľné elektrické produkty zbierať separovane a dať na recykláciu zodpovedajúcu ochrane životného prostredia.

Zmeny vyhradené.

Magyar

Biztonsági előírások

Általános biztonsági előírások az elektromos kéziszerszámokhoz

⚠ FIGYELMEZTETÉS Olvassa el az összes biztonsági figyelmeztetést és előírást. A következőkben leírt előírások betartásának elmulasztása áramütésekhez, tűzhez és/vagy súlyos testi sérülésekhez vezethet.

Kérjük a későbbi használatra gondosan őrizze meg ezeket az előírásokat.

Az alább alkalmazott „elektromos kéziszerszám” fogalom a hálózati elektromos kéziszerszámokat (hálózati csatlakozó kábellel) és az akkumulátoros elektromos kéziszerszámokat (hálózati csatlakozó kábel nélkül) foglalja magában.

Munkahelyi biztonság

- ▶ **Tartsa tisztán és jól megvilágított állapotban a munkahelyét.** A rendetlenség és a megvilágítatlan munkaterület balesetekhez vezethet.
- ▶ **Ne dolgozzon a berendezéssel olyan robbanásveszélyes környezetben, ahol éghető folyadékok, gázok vagy porok vannak.** Az elektromos kéziszerszámok szikrákat keltenek, amelyek a port vagy a gőzöket meggyújtathatják.
- ▶ **Tartsa távol a gyerekeket és az idegen személyeket a munkahelytől, ha az elektromos kéziszerszámot használja.** Ha elvonják a figyelmét, elvesztheti az uralmát a berendezés felett.

Elektromos biztonsági előírások

- ▶ **A készülék csatlakozó dugójának bele kell illeszkednie a dugaszolóaljzatba. A csatlakozó dugót semmilyen módon sem szabad megváltoztatni. Védőföldeléssel ellátott készülékekkel kapcsolatban ne használjon csatlakozó adaptert.** A változtatás nélküli csatlakozó dugók és a megfelelő dugaszoló aljzatok csökkentik az áramütés kockázatát.
- ▶ **Kerülje el a földelt felületek, mint például csövek, fűtőtestek, kályhák és hűtőgépek megérintését.** Az áramütési veszély megnövekszik, ha a teste le van földelve.
- ▶ **Tartsa távol az elektromos kéziszerszámot az esőtől vagy nedvességtől.** Ha víz hatol be egy elektromos kéziszerszámra, ez megnöveli az áramütés veszélyét.
- ▶ **Ne használja a kábelt a rendeltetésétől eltérő célokra, vagyis a szerszámot soha ne hordozza vagy akassza fel a kábelnél fogva, és sohase húzza ki a hálózati csatlakozó dugót a kábelnél fogva. Tartsa távol a kábelt hőforrásoktól, olajtól, éles élektől és sarkoktól és mozgógépalkatrészekről.** Egy megrongálódott vagy csomókkal teli kábel megnöveli az áramütés veszélyét.

- ▶ **Ha egy elektromos kéziszerszámmal a szabad ég alatt dolgozik, csak szabadban való használatra engedélyezett hosszabbítót használjon.** A szabadban való használatra engedélyezett hosszabbító használata csökkenti az áramütés veszélyét.
- ▶ **Ha nem lehet elkerülni az elektromos kéziszerszám nedves környezetben való használatát, alkalmazzon egy hibaáram-védőkapcsolót.** Egy hibaáram-védőkapcsoló alkalmazása csökkenti az áramütés kockázatát.

Személyi biztonság

- ▶ **Munka közben mindig figyeljen, ügyeljen arra, amit csinál és meggondoltan dolgozzon az elektromos kéziszerszámmal. Ha fáradt, ha kábítószerek vagy alkohol hatása alatt áll, vagy orvosságokat vett be, ne használja a berendezést.** Egy pillanatnyi figyelmetlenség a szerszám használata közben komoly sérülésekhez vezethet.
- ▶ **Viseljen személyi védőfelszerelést és mindig viseljen védőszemüveget.** A személyi védőfelszerelések, mint porvédő álarc, csúszásbiztos védőcipő, védősapka és fülvédő használata az elektromos kéziszerszám használata jellegének megfelelően csökkenti a személyi sérülések kockázatát.
- ▶ **Kerülje el a készülék akaratlan üzembe helyezését. Győződjön meg arról, hogy az elektromos kéziszerszám ki van kapcsolva, mielőtt bedugná a csatlakozó dugót a dugaszolóaljzatba, csatlakoztatná az akkumulátor-csomagot, és mielőtt felvenné és vinni kezdené az elektromos kéziszerszámot.** Ha az elektromos kéziszerszám felemelése közben az ujját a kapcsolón tartja, vagy ha a készüléket bekapcsolt állapotban csatlakoztatja az áramforráshoz, ez balesetekhez vezethet.
- ▶ **Az elektromos kéziszerszám bekapcsolása előtt okvetlenül távolítsa el a beállítószerszámokat vagy csavar kulcsokat.** Az elektromos kéziszerszám forgó részeiben felejtett beállítószerszám vagy csavar kulcs sérüléseket okozhat.
- ▶ **Ne becsülje túl önmagát. Kerülje el a normálistól eltérő testtartást, ügyeljen arra, hogy mindig biztosan álljon és az egyensúlyát megtartsa.** Így az elektromos kéziszerszám felett váratlan helyzetekben is jobban tud uralkodni.
- ▶ **Viseljen megfelelő ruhát. Ne viseljen bő ruhát vagy ékszereket. Tartsa távol a haját, a ruháját és a kesztyűjét a mozgó részekről.** A bő ruhát, az ékszereket és a hosszú haját a mozgó alkatrészek magukkal rántathatják.
- ▶ **Ha az elektromos kéziszerszámra fel lehet szerelni a por elszívásához és összegyűjtéséhez szükséges berendezéseket, ellenőrizze, hogy azok megfelelő módon hozzá vannak kapcsolva a készülékhez és rendeltetésüknek megfelelően működnek.** A porgyűjtő berendezések használata csökkenti a munka során keletkező por veszélyes hatását.

Az elektromos kéziszerszámok gondos kezelése és használata

- ▶ **Ne terhelje túl a berendezést. A munkájához csak az arra szolgáló elektromos kéziszerszámot használja.** Egy alkalmas elektromos kéziszerszámmal a megadott teljesítménytartományon belül jobban és biztonságosabban lehet dolgozni.
- ▶ **Ne használjon olyan elektromos kéziszerszámot, amelynek a kapcsolója elromlott.** Egy olyan elektromos kéziszerszám, amelyet nem lehet sem be-, sem kikapcsolni, veszélyes és meg kell javíttatni.
- ▶ **Húzza ki a csatlakozó dugót a dugaszolóaljzattól és/vagy az akkumulátor-csomagot az elektromos kéziszerszámból, mielőtt az elektromos kéziszerszámon beállítási munkákat végez, tartozékokat cserél vagy a szerszámot tárolásra elteszi.** Ez az elővigyázatossági intézkedés meggátolja a szerszám akaratlan üzembe helyezését.
- ▶ **A használaton kívüli elektromos kéziszerszámokat olyan helyen tárolja, ahol azokhoz gyerekek nem férhetnek hozzá. Ne hagyja, hogy olyan személyek használják az elektromos kéziszerszámot, akik nem ismerik a szerszámot, vagy nem olvasták el ezt az útmutatót.** Az elektromos kéziszerszámok veszélyesek, ha azokat gyakorlatlan személyek használják.
- ▶ **A készüléket gondosan ápolja. Ellenőrizze, hogy a mozgó alkatrészek kifogástalanul működnek-e, nincsenek-e beszorulva, és nincsenek-e eltörve vagy megrongálódva olyan alkatrészek, amelyek hatással lehetnek az elektromos kéziszerszám működésére. A berendezés megrongálódott részeit a készülék használata előtt javíttassa meg.** Sok olyan baleset történik, amelyet az elektromos kéziszerszám nem kielégítő karbantartására lehet visszavezetni.
- ▶ **Tartsa tisztán és éles állapotban a vágószerszámokat.** Az éles vágóélekkel rendelkező és gondosan ápolott vágószerszámok ritkábban ékelődnek be és azokat könnyebben lehet vezetni és irányítani.
- ▶ **Az elektromos kéziszerszámokat, tartozékokat, betétszerszámokat stb. csak ezen előírásoknak és az adott készüléktípusra vonatkozó kezelési utasításoknak megfelelően használja. Vegye figyelembe a munkafeltételeket és a kivitelezendő munka sajátosságait.** Az elektromos kéziszerszám eredeti rendeltetésétől eltérő célokra való alkalmazása veszélyes helyzetekhez vezethet.

Szerviz-ellenőrzés

- ▶ **Az elektromos kéziszerszámot csak szakképzett személyzet csak eredeti pótalkatrészek felhasználásával javíthatja.** Ez biztosítja, hogy az elektromos kéziszerszám biztonságos maradjon.

Finom szórórendszerekre vonatkozó biztonsági előírások

- ▶ **Tartsa a munkaterületét tisztán, gondoskodjon a jó megvilágításról, és ügyeljen arra, hogy ne legyenek a munkaterületen festék- vagy oldószertartályok, rongyok és egyéb éghető anyagok.** Ilyenkor fennáll az öngyulladás veszélye. Tartson minden időpontban egy működőképes tűzoltókészüléket készenlétben.
- ▶ **A szórási területen gondoskodjon jó szellőztetésről és biztosítson az egész helyiségben elegendő friss levegőt.** Az elpárolgó éghető oldószerek robbanékony környezetet hoznak létre.
- ▶ **Ne szórjon és ne tisztítson olyan anyagokkal, amelyek gyúlékonyabbak, mint 55 °C. Csak víz, nehezen illó szénhidrogén, vagy hasonló anyag alapú szórt anyagokat használjon.** Az illékony elpárolgó oldószerek robbanékony környezetet hoznak létre.
- ▶ **Ne szórjon anyagot szikraforrások közelében, mint például sztatikus elektromosságból származó szikrák, nyílt láng, gyújtólángok, forró tárgyak, motorok, cigaretták és az áramvezető kábelek összekötésekor és megszakításakor, vagy csatlakozó ki- és bekapcsolásakor keletkező szikrák.** Az ilyen szikraforrások a környezet kigyulladásához vezethetnek.
- ▶ **Ne szórjon olyan anyagot, amelyről nem tudja, veszélyes-e.** Az ismeretlen anyagok könnyen hozhatnak létre veszélyes körülményeket.
- ▶ **Vegyszerek szórása vagy kezelése közben viseljen kiegészítő személyi védőfelszerelést, például megfelelő védőkesztyűt és védőálarcot.** A feltételeknek megfelelő védőfelszerelés viselése lerövidíti azt az időtartamot, amíg veszélyes anyagok hatásának lehet kitéve.



- ▶ **Ügyeljen a szórt termék által kiváltott veszélyekre. Ügyeljen a tartályon található jelölésekre, vagy a szórt termék gyártója által kiadott információkra, beleértve a személyi védőfelszerelés alkalmazására való felszólításokat.** A gyártó cég utasításait be kell tartani, hogy elkerülje a tűzveszélyt, valamint a mérgek, rákkeltő anyagok, stb. által kiváltott személyi sérüléseket.
- ▶ **Tartsa szabadon mindenféle festéktől és folyadéktól a hálózati tápvezeték csatlakozó dugóját és a szórópisztoly nyomó kapcsolóját.** A kábeleket alátámasztásra sohasem csatlakozásoknál fogva fogja meg. Ellenkező esetben áramütést kaphat.
- ▶ **Ügyeljen a gyerekekre.** Ez biztosítja, hogy a gyerekek ne játszhassanak a finom szórórendszerrel.

Jelképes ábrák

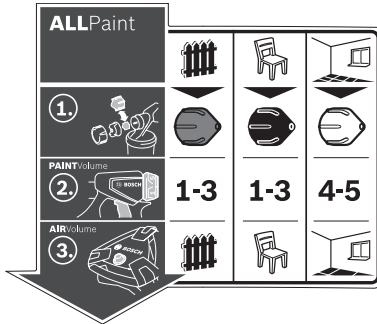

A finom szórórendszer kezelését tartalmazó öntapadó címke a bázisállomáson található. A szimbólumok helyes interpretálása segítségére lehet a finom szórórendszer gyorsabb és biztonságosabb használatában.

Szimbólumok és magyarázatuk

Részletes leírás

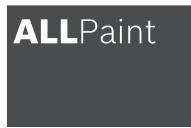

A finom szórórendszer mind lazúrfestékek és lakkok, mind falfestékek feloldozására alkalmas.



„Fa/lazúrfesték” alkalmazási eset:
Lazúrfestékek, alapozó rétegek és pácok szórása



„Fa/lakk” alkalmazási eset:
Oldószertartalmú és vízzel hígítható lakkfestékek, transzparenslakkok és olajok szórása



„Fal” alkalmazási eset:
Diszperziós és latex festékek szórása

Lásd „Rendeltetőszerű használat”, a 165. oldalon.



1. lépés:
A helyes fúvókaszka kiválasztása



Válassza ki a „Fa/lazúrfesték” alkalmazási esetéhez a **11** szürke fúvókaszkapát.



Válassza ki a „Fa/lakk” alkalmazási esetéhez a **12** fekete fúvókaszkapát.



Válassza ki a „Fal” alkalmazási esetéhez a **10** fehér fúvókaszkapát.

Lásd „A fúvókaszka kicserélése”, a 166. oldalon.



2. lépés:
A szórt anyag mennyiségének beállítása

1-3

Állítsa be a „Fa/lazúrfesték” alkalmazási esetéhez a **4** szabályozókerékkel az 1., 2. vagy 3. fokozatot.

1-3

Állítsa be a „Fa/lakk” alkalmazási esetéhez a **4** szabályozókerékkel az 1., 2. vagy 3. fokozatot.

4-5

Állítsa be a „Fal” alkalmazási esetéhez a **4** szabályozókerékkel a 4. vagy 5. fokozatot.

Lásd „A szórt anyag mennyiségének beállítása”, a 168. oldalon.



3. lépés:
A levegőmennyiség beállítása



Állítsa be a „Fa/lazúrfesték” alkalmazási esetet a **25** levegőmennyiség szabályozón.



Állítsa be a „Fa/lakk” alkalmazási esetet a **25** levegőmennyiség szabályozón.



Állítsa be a „Fal” alkalmazási esetet a **25** levegőmennyiség szabályozón.

Lásd „A levegőmennyiség beállítása”, a 168. oldalon.

A termék és alkalmazási lehetőségeinek leírása



Olvassa el az összes biztonsági figyelmeztetést és előírást. A következőkben leírt előírások betartásának elmulasztása áramütésekhez, tűzhöz és/vagy súlyos testi sérülésekhez vezethet.

Kérjük hajtsa ki a kihajtható ábrás oldalt, és hagyja így kihajtván, miközben ezt a kezelési útmutatót olvassa.

Rendeltetésszerű használat

Az elektromos kéziszerszám csak disperziós és latex festékek, oldószertartalmú és vízrel hígítható lakkfestékek, lazúrfestékek, alapozó rétegek, transzparenslakkok, pácok és olajok (ALLPaint) szórására szolgál.

Az elektromos kéziszerszám lúgok, savtartalmú bevonó anyagok és homlokzafestékek feldolgozására nem alkalmas.

Az ábrázolásra kerülő komponensek

A készülék ábrázolásra kerülő komponenseinek sorszámozása az elektromos kéziszerszámnak az ábra-oldalakon található képeire vonatkozik.

- 1 Szórópisztoly
- 2 Légszelep
- 3 Hollandi anya
- 4 Szórási anyagmennyiség szabályozókerék
- 5 Kezelő kapcsoló
- 6 Lezárógyűrű
- 7 Szórt anyag tartály
- 8 Tartalék tartály a szórásra kerülő anyag számára
- 9 Tömölcsatlakozás (szórópisztoly)
- 10 Fúvókasapka (fehér: a „Fa” alkalmazási területhez)
- 11 Fúvókasapka (szürke: a „Fa/lazúrfesték” alkalmazási területhez)
- 12 Fúvókasapka (szürkefekete: a „Fa/lakk” alkalmazási területhez)
- 13 Betöltő szita
- 14 Áttöltő vödör*
- 15 Fúvókátű
- 16 Tartály tömités
- 17 Felszállócső
- 18 Légtelenítő nyílás
- 19 Festékszatorta
- 20 Levegőtömlő
- 21 Bajonettzár
- 22 Alapegység
- 23 Tartófogantyú
- 24 Tartókapocs
- 25 Be-/kikapcsoló gomb levegő mennyiség szabályozóval
- 26 Tömölcsatlakozás (alapegység)
- 27 Tartozék tároló fiók

- 28 Tisztítókefe
- 29 Légszűrő fedél
- 30 Légszűrő

*A képeken látható vagy a szövegben leírt tartozékok részben nem tartoznak a standard szállítmányhoz. Tartozékprogramunkban valamennyi tartozék megtalálható.

Műszaki adatok

Finom szórórendszer	PFS 5000E	
Cikkszám		3 603 B07 2..
Névleges felvett teljesítmény	W	1200
Szállítási teljesítmény	ml/perc	500
3 m ² felülethez szükséges festék felvitelének időtartama	perc	1
Szórt anyag tartály térfogata	ml	1000
Levegőtömlő hossza	m	4
Súly az „EPTA-Procedure 01/2003” (2003/01 EPTA-eljárás) szerint	kg	5,2

Érintésvédelmi osztály □/II
Az adatok [U] = 230 V névleges feszültségre vonatkoznak. Ettől eltérő feszültségek esetén és az egyes országok számára készült különleges kivitelekben ezek az adatok változhatnak.

Zaj és vibráció értékek

A zajmérés eredmények az EN 60745 és EN 50580 szabványnak megfelelően kerültek meghatározásra.

A készülék A-értékelésű zajszintjének tipikus értékei: hangnyomásszint 82 dB(A); hangteljesítményszint 93 dB(A). Bizonytalanság K = 3 dB.

Viseljen fülvédőt!

a_h rezgési összértékek (a három irány vektorösszege) és K bizonytalanság az EN 60745 szabvány szerint:
 $a_h < 2,5 \text{ m/s}^2$, $K = 1,5 \text{ m/s}^2$.

Az ezen előírásokban megadott rezgésszint az EN 60745 szabványban rögzített mérési módszerrel került meghatározásra és az elektromos kéziszerszámok összehasonlítására ez az érték felhasználható. Ez az érték a rezgési terhelés ideiglenes becslésére is alkalmas.

A megadott rezgésszint az elektromos kéziszerszám fő alkalmazási területein való használat során fellépő érték. Ha az elektromos kéziszerszámot más alkalmazásokra, különböző tartozékokkal vagy nem kielégítő karbantartás mellett használják, a rezgésszint a fenti értéktől eltérhet. Ez az egész munkaidőre vonatkozó rezgési terhelést lényegesen megnövelheti.

A rezgési terhelés pontos megbecsüléséhez figyelembe kell venni azokat az időszakokat is, amikor a berendezés kikapcsolt állapotban van, vagy amikor be van ugyan kapcsolva, de nem kerül ténylegesen használatra. Ez az egész munkaidőre vonatkozó rezgési terhelést lényegesen csökkentheti.

Hozzon kiegészítő biztonsági intézkedéseket a kezelőnek a rezgések hatása elleni védelmére, például: Az elektromos kéziszerszám és a betétszerszámok karbantartása, a kezek melegen tartása, a munkamenetek megszerzése.

166 | Magyar

Megfelelőségi nyilatkozat 

Egyedüli felelőséggel kijelentjük, hogy a „Műszaki adatok” alatt leírásra kerülő termék megfelel a következő szabványoknak vagy normatív dokumentumoknak: EN 60745 és EN 50580 a 2011/65/EU, 2006/42/EK és 2004/108/EK irányelv rendelkezései értelmében.

A műszaki dokumentációja (2006/42/EK) a következő helyen található:

Robert Bosch GmbH, PT/ETM9,
D-70745 Leinfelden-Echterdingen

Henk Becker
Executive Vice President
Engineering

Helmut Heinzelmann
Head of Product Certification
PT/ETM9

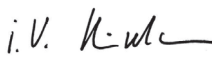
PPA.
 i. V. 

Robert Bosch GmbH, Power Tools Division
D-70745 Leinfelden-Echterdingen
Leinfelden, 28.02.2014

Összeszerelés

- ▶ **Az elektromos kéziszerszámon végzendő bármely munka megkezdése előtt húzza ki a csatlakozó dugót a dugaszolóaljzattól.**
- ▶ **Gondoskodjon arról, hogy a szórópisztoly és az alapegység valamennyi tömítő elemmel ellátva tökéletesen fel legyen szerelve.** A finom szórórendszer működését és biztonságát csak így lehet garantálni.

A levegőtömlő csatlakoztatása
(lásd az „A1” – „A3” ábrát)

- Nyissa ki a **24** tartókapcsot, és tekerje le a **20** levegőtömlőt teljesen a **22** alapegységről.

Az alapegység csatlakoztatása:

- Dugja be szorosan a levegőtömlő egyik **21** bajonettzáras fedelét a nyílak helyzetének megfelelően az alapegység **26** csatlakozójának bemélyedéseibe.
- Forgassa a bajonettzáras fedelet egy negyed fordulatnyira az óramutató járásával megegyező irányban.

Csatlakozás a szórópisztolyhoz:

- Dugja be szorosan a levegőtömlő második **21** bajonettzáras fedelét a nyílak helyzetének megfelelően a szórópisztoly **9** csatlakozójának bemélyedéseibe.
- Forgassa a bajonettzáras fedelet egy negyed fordulatnyira az óramutató járásával megegyező irányban.

Megjegyzés: A szórt anyag betöltése előtt távolítsa el a **20** levegőtömlőt (Fordítsa el egy negyed fordulatnyira a **21** bajonettzárát az óramutató járásával ellenkező irányba, majd húzza ki a **21** bajonettzárát a **9** csatlakozóból).

A fúvókasapka kicserélése
(lásd a „B1” – „B2” ábrát)

A finom szórórendszer három fúvókasapkával kerül kiszállításra:

	10 fúvókasapka	11 fúvókasapka	12 fúvókasapka
Festék	fehér	szürke	fekete
Kiszállítási állapot	felszerelve	a 27 tartozéktároló fiókban a 24 tartókapocs alatt	
Alkalmazási eset	„Fal”	„Fa/lazúrfesték”	„Fa/lakk”

Megjegyzés: A fúvókasapka kiválasztása előtt vizsgálja meg megkeveréssel a szórásra kerülő anyagot. A híg folyékony anyagokat (például fafesték) a **11** szürke fúvókasapkával vagy a **12** fekete fúvókasapkával lehet jobban elporlasztani, a sűrűbb anyagokhoz (például falfesték) a **10** fehér fúvókasapkat lehet jobban használni.

- A fúvókasapka kicseréléséhez csavarja le a **3** hollandianyát.
- Húzza le a **2** légszelepet.
- Csavarja le a felszerelt fúvókasapkat.
- Nyissa ki a **24** tartókapcsot és vegye ki a **27** tartozéktároló fiókból a kívánt fúvókasapkat.
- Csavarja rá a kívánt fúvókasapkat a szórópisztoly menetére.
- Dugaszolja fel a **2** légszelepet a fúvókasapkára és húzza meg a **3** hollandianyával szorosan.

Üzemeltetés

- ▶ **Az elektromos kéziszerszámon végzendő bármely munka megkezdése előtt húzza ki a csatlakozó dugót a dugaszolóaljzattól.**

A munka előkészítése

- ▶ **Folyó és állóvizek közvetlen közelében, vagy azok közvetlen vízgyűjtő területén szórópisztollyal dolgozni tilos.**

Ügyeljen a festékek, lakkok és egyéb szórt anyagok beszerzésekor azok környezetbarát voltára.

A szórási felület előkészítése

A szórási felületnek tisztának, száraznak és zsírmentesnek kell lennie.

- A sima felületeket érdesítse fel, majd távolítsa el azokról a csiszolás során keletkezett port.

Munka közben a ködpermet minden le nem fedett felületet beszennyezhet. Ezért alaposan készítse elő a szórási felület környezetét:

- A padlót, a berendezési tárgyakat, az ajtókat és ablakokat, az ajtó- és ablakkereteket stb. takarja le vagy ragassza le.

A szórt anyag előkészítése

- Alaposan keverje össze a szórt anyagot.
- Szükség esetén hígítsa fel a szórásra kerülő anyagot.

Szórt anyag	javasolt hígítás
Páncok, olajok, lazúrok, impregnálók, korróziógátló alapozók	0 %
Oldószerrel vagy vízzel hígítható lakkfestékek, alapozó rétegek, fűtőtestlakkok, vastagrétegű lazúrfestékek	0 – 5 %
Diszperziós festék, latexfesték	0 – 5 %

▶ **A hígítás során ügyeljen arra, hogy a szórt anyag és a hígító egymásnak megfeleljenek.** Helytelen hígító alkalmazása esetén összeálló darabok jöhetnek létre, amelyekből a szórópisztoly eldugul.

▶ **A szórt anyag hígításakor ügyeljen arra, hogy a keverék gyúlékony legyen a hígítás után ismét 55 °C felett legyen.** Az oldószertartalmú lakkok hígításakor például a gyúlékonyság csökken.

A szórt anyag betöltése (lásd a C1 – C2 ábrát)

Megjegyzés: A szórt anyag betöltése előtt távolítsa el a 20 levegőtöltőt (Fordítsa el egy negyed fordulattal a 21 bajonettzárat az óramutató járásával ellentéző irányba, majd húzza ki a 21 bajonettzárat a 9 csatlakozóból).

- Nagyobb kiszerezésknél szükség esetén töltse át a szórásra kerülő anyagot egy 14 kisebb áttöltő vödörbe (például a 10 literes kiszerezésű falfestéket egy 2,5 vagy 5,0 literes üres vödörbe).
- Tartsa az egyik kezével szorosan fogva a szórópisztolyt és forgassa el a 7 tartályt a másik kezével a nyitási jele felé.
- Húzza le a szórópisztolyt a 7 tartályról.
- Ha egy már korábban felnyitott szórt anyag kiszerezést használ, akkor tegyen egy alaposan megtisztított 13 betöltőt a 7 tartályra, hogy a betöltés során visszatartsa az esetleges festékcsoportokat.
- A szórt anyagot **legfeljebb az 1000-es jelölésig** szabad a 7 tartályba betölteni.
- Tegye fel a szórópisztolyt a 7 tartályra. Forgassa el a 7 tartályt a zárási jel felé, amíg a 6 lezárógyűrű jól hallhatóan bepattan a helyére.
- Hajtson végre egy tesztfelületen egy próbaszórást. (lásd „Permetezés”, a 167 oldalon)

Ha optimális szórás mintát kap, akkor megkezdheti a szórást. vagy

Ha a szórás eredmény nem kielégítő, vagy nem lép ki a pisztolyból festék, járjon el úgy, amint az „Az üzemmódok elhárítása” alatt, a 170. oldalon leírásra került.

Üzembe helyezés

- ▶ **Ügyeljen a helyes hálózati feszültségre!** Az áramforrás feszültségének meg kell egyeznie az elektromos kéziszerszám típusabláján található adatokkal.
- ▶ **Ügyeljen arra, hogy az alapegység üzem közben ne szívjon be port, vagy más szennyeződések.**

▶ **Ügyeljen arra, hogy sohasem szórjon anyagot az alapegységére.**

▶ **Szakítsa meg a szórás folyamatot, ha a szórás során az erre előirányzott fúvókától eltérő pont(ok)ban folyadék lép ki, és hozza ismét rendbe a szórópisztolyt.** Ekkor fennáll egy áramütés veszélye.

▶ **Ne szórjon anyagot saját magára, más személyekre vagy állatokra.**

Bekapcsolás (lásd a „D” ábrát)

Az energiatarékosság érdekében csak akkor kapcsolja be a festékszóró rendszert, ha használja.

- Ellenőrizze, hogy a helyes fúvókaszakka került-e felszerelésre (lásd „A fúvókaszakka kicserélése”, a 166. oldalon).
- Dugja be a hálózati csatlakozó dugót a dugaszolóaljzatba.
- Vegye a kezébe a szórópisztolyt és irányítsa a szórási felületre.
- A bekapcsoláshoz nyomja meg a 25 be-/kikapcsoló gombot.
- Állítsa be a 25 be-/kikapcsolót a levegőáramlás szabályozásához a kívánt alkalmazási esetre (lásd „A levegőmennyiség beállítása” is, a 168. oldalon).
- Ezután nyomja meg a szórópisztolyon elhelyezett 5 kezelő kapcsolót.

Megjegyzés: Ha az alapegység be van kapcsolva, a fúvókából mindig levegő áramlik ki.

Kikapcsolás

- Engedje el az 5 kezelő kapcsolót és a kikapcsoláshoz nyomja meg a 25 be-/kikapcsoló gombot.
- Húzza ki a hálózati csatlakozó dugót a dugaszoló aljzattól.

Munkavégzési tanácsok

Permetezés (lásd az „E – H” ábrát)

Megjegyzés: Ügyeljen a szélirányra, ha az elektromos kéziszerszámot szabad ég alatt használja.

- Először hajtson végre egy próbaszórást, és állítsa be a szórt anyagnak megfelelően a szórás mintát és a szórt anyag mennyiségét. (A beállításokat lásd a következő szakaszokban)
- Tartsa a szórópisztolyt okvetlenül 20 – 25 m-es egyenes távolságban a bevonásra kerülő tárgytól, arra merőleges helyzetben.
- A szórás eljárást a szórás felületen kívül kezdje el.
- A szórópisztolyt a beállított szórás mintától függően egyenesen keresztben, vagy fel- és lefelé mozgassa. Egyenes felületi minőséget úgy lehet elérni, hogy az egyes nyomok 4 – 5 cm-re átfedik egymást.
- Ha fekvő tárgyra szórja az anyagot, vagy ha a feje felett dolgozik, tartsa kissé ferdén a szórópisztolyt és csak a szórt felületől eltávolodva, hátrafelé mozogjon.

Vigyázzon, megbotolhat! Ügyeljen a helyiségben található esetleges akadályokra.

- Kerülje el a szórás területen belül a megszakításokat.

A szórópisztoly egyenes vezetése egységes felületi minőséget eredményez.

Egy egyenes távolság és szórás szög erős festékkódpermet-képződéshez, és ezzel egyenes felülethez vezet.

168 | Magyar

- A szórási eljárást a szórási felületen kívül fejezze be.





A szórt anyag tartályát soha ne hagyja teljesen kiülni. Ha a szívócső már nem ér bele a szórando anyagba, megtörik a porlasztás sugara és egyenetlen lesz a felület.

Ha a szórásra kerülő anyag lerakódik a 2 légszelepre, vagy a fúvókasapkára, tisztítsa meg a készülékkel szállított 28 tisztítófevel ezeket az alkatrészeket.

A szórási minta beállítása (lásd a „J” ábrát)

- ▶ **Sohase nyúljon az 5 kezelő kapcsolóhoz, mialatt a 2 légszelepet beállítja.**

- Fordítsa el a kívánt helyzetbe a 2 légszelepet.

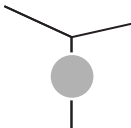
Légszelep	Szórósugár	Alkalmazás
		függőleges lapos sugár vízszintes irányban végzett munkákhoz
		vízszintes lapos sugár függőleges irányban végzett munkákhoz
		Kör keresztmetszetű sugár a sarkokhoz, élekhez és nehezen hozzáférhető helyekhez

A szórt anyag mennyiségének beállítása (lásd a „J” ábrát) (PAINTVolume)

- Forgassa el a 4 szabályozókereket, hogy beállítsa a kívánt szórási anyagmennyiséget:
1/2/3 fokozat: „Fa/lazúrfesték/lakk” alkalmazási terület,
4/5 fokozat: „Fal” alkalmazási terület.

A szórt anyag mennyisége	Beszabályozás
Túl sok a szórt anyag a szórási felületen: 	A szórt anyagmennyiséget csökkenteni kell. – Állítson be egyvel alacsonyabb fokozatot.
Túl kevés a szórt anyag a szórási felületen: 	A szórt anyagmennyiséget meg kell növelni. – Állítson be egyvel magasabb fokozatot.

A levegőmennyiség beállítása (lásd a „D” ábrát)**(AIRVolume)**

- Állítsa be a 25 levegő mennyiség szabályozó elforgatásával a hozzáillő alkalmazási esetet, hogy a felhasznált szórásra kerülő anyaghoz beállítsa a megfelelő levegőáramlást és a megfelelő nyomást.

Az alkalmazási esetek beállítása

híg, folyékony szórt anyag sűrűn folyós szórt anyag

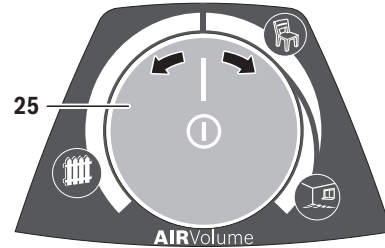

		
Alkalmazási eset „Fa/lazúrfesték”	„Fa/lakk” alkalmazási eset	„Fal” alkalmazási eset

Egy alkalmazási eseten belül a levegőáramlást és a nyomást fokozatmentesen be lehet állítani.

Túl erős festékköd:

A levegőmennyiséget csökkenteni kell.

- Forgassa el balra a 25 levegő mennyiség szabályozót.

Túl durva a porlasztás:

A levegőmennyiséget meg kell növelni.

- Forgassa el jobbra a 25 levegő mennyiség szabályozót.

Munkaszünetek és szállítás (lásd a „K” – „L” ábrát)

A finom szórórendszer szállításának leegyszerűsítésére az alapegység egy 23 tartófogantyúval van ellátva.

A 22 alapegység alsó oldalán görgők vannak elhelyezve. Munka közben az alapegységet a 20 levegőtömítőnél fogva maga után húzhatja.

A munka szüneteiben az 1 szórópisztolyt egy sík munkafelületre lehet helyezni. A szórásra kerülő anyag nem léphet ki.

- ▶ **Az anyaggal megtöltött szórópisztolyt mindig álló helyzetben tegye le egy sík felületre.** Egy lefektetett szórópisztolyból szórt anyag folyhat ki.

Karbantartás és szerviz

Karbantartás és tisztítás

- ▶ **Az elektromos kéziszerszámon végzendő bármely munka megkezdése előtt húzza ki a csatlakozó dugót a dugaszolóaljzatból.**
- ▶ **Minden használat után alaposan tisztítsa meg a finom szűrőrendszer alkatrészeit, különösen azokat, amelyek közvetlenül érintkezésbe jutnak a festékkel.** Egy szakszerű tisztítás a szűrőpisztoly kifogástalan működésének elengedhetetlen előfeltétele. Hiányos vagy szakszerűtlen tisztítás esetén a garancia igényeket nem vesszük figyelembe.

Ha a csatlakozó vezetékét ki kell cserélni, akkor a cserével csak a magát a Bosch céget, vagy egy Bosch elektromos kéziszerszám-műhely ügyfélszolgálatát szabad megbízni, nehogy a biztonságra veszélyes szituáció lépjen fel.

Tisztítás (lásd az „M” ábrát)

A szűrőpisztolyt és a szórt anyag tartályt mindig a felhasználásra kerülő szórt anyagnak megfelelő hígítóval (oldószer vagy víz) tisztítsa.

Sohase tisztítsa a szűrőpisztoly fúvókafuratait és légvezető furatait hegyes tárgyakkal.

- Kapcsolja ki a **22** alapegységet.
 - Távolítsa el a **22** alapegységről és az **1** szűrőpisztolyról a **20** levegőtömlőt (fordítsa el egy negyed fordulathoz a **21** bajonettzárat az óramutató járásával ellenkező irányba, majd húzza ki a **21** bajonettzárat a **9/26** csatlakozóból).
 - Az alapegységet szükség esetén egy hígítóval benedvesített kendővel tisztítsa meg, majd távolítsa el a **22** alapegységet és a **20** levegőtömlőt a tisztítás közvetlen környezetéből.
 - Nyomja meg a szűrőpisztoly **5** kezelő kapcsolóját, hogy a szórásra kerülő anyag visszafolyhasson a tartályba.
 - Csavarja le a **7** tartályt és ürítse ki a maradék anyagot az eredeti kiszerezésbe.
 - Töltse fel a **7** tartályt tisztítsa a szűrőpisztoly fúvókafuratait és légvezető furatait hegyes tárgyakkal. Kapcsolja ki a Távolítsa el a alapegységről és a szűrőpisztolyról a levegőtömlőt (fordítsa el egy negyed fordulathoz a bajonettzárat az óramutató járásával ellenkező irányba, majd húzza ki a bajonettzárat a /Az alapegységet szükség esetén egy hígítóval lyt félig a hígítóval (oldószer vagy víz) és rögzítse azt ismét az **1** szűrőpisztolyra.
 - Rázza fel többször a szűrőpisztolyt.
 - Csavarja teljesen le a **7** tartályt és ürítse ki teljesen a tartályt egy üres dobozba.
 - Szerelje le a **3** hollandianyát, a **2** légszelepet, a felhasznált **10/11/12** fúvókáspakét és a **17** felszállócsövet a **16** tartály tömítéssel.
 - Tisztítsa meg egy vödörben hígítóval valamennyi festékvezető alkatrészt a **28** tisztítókefével vagy egy a kereskedelemben kapható öblítőkefével.
- Tisztítsa meg az **1** szűrőpisztoly **19** festékcsatornáját is.

- Ellenőrizze Sie, hogy a **17** felszállócső a **16** tartály tömítésével mentes-e minden szórt anyagtól és nincs-e megrongálódva.
- Szükség esetén tisztítsa meg még egyszer hígítóval a tartály **16** tömítését.
- Tisztítsa meg a **28** tisztítókefével a **18** légtelenítő nyílást.
- Egy hígítóval benedvesített kendővel tisztítsa meg kívülről a tartályt és a szűrőpisztolyt.
- Szükség esetén tisztítsa meg alaposan hígítóval a **13** betöltő szítát.
- Az összeszerelés előtt valamennyi alkatrészt gondosan szárítsa meg.
- Szerelje fel ismét, fordított sorrendben, a finom szűrőrendszert.

A légszűrő tisztítása (lásd az „N” ábrát)

A **30** légszűrőt alkalmilag meg kell tisztítani. Ha a légszűrő erősen elszennyeződött, ki kell cserélni.

- Nyissa ki a **29** légszűrő fedelet.
- Vegye ki a **30** légszűrőt.
- Enyhén elszennyeződés:
Ütögesse ki a **30** légszűrőt.
vagy
Erős elszennyeződés:
Tisztítsa meg folyó víz alatt a **30** légszűrőt, majd hagyja teljesen megszáradni, hogy elkerülje a penészképződést.
vagy
Cserélje ki a **30** légszűrőt.
- Tegye ismét be a helyére a légszűrőt.
- Zárja le ismét a **29** légszűrő fedelét.

A használt anyagok hulladékkezelése

A hígítók és a szórt anyag maradványait a környezetvédelmi szempontoknak megfelelően kell eltávolítani. Tartsa be a különleges hulladékok kezelésére vonatkozó előírásokat: a gyártó által kiadott előírásokat és a helyi előírásokat.

A környezetkárosító hatású anyagoknak nem szabad a földre, a talajvízbe, vagy álló vagy folyóvízbe kerülniük. A környezetre káros vegyszereket ne öntse ki a csatornába!

170 | Magyar

Az üzemzavarok elhárítása

Probléma	A hiba oka	Elhárítás módja
A szórt anyag nem fedi be helyesen a felületet	A szórt anyag mennyisége túl alacsony	Forgassa el a 4 szabályozókereket az 5 fokozat felé
	A felülettől való távolság túl nagy	Csökkentse a felülettől való távolságot
	Túl kevés a szórt anyag a szórási felületen, túl kevészer szórt anyagot a szórási felületre	Szórjon többször anyagot a szórási felületre
	A szórt anyag túl sűrű	Ismét higítsa fel a szórásra kerülő anyagot és hajtson végre egy próbaszórást
A szórt anyag a felvitel után szétfut	Túl sok szórt anyagot vitt fel a felületre	Forgassa el a 4 szabályozókereket az 1 fokozat felé
	A felülettől való távolság túl kicsi	Növelje meg a felülettől való távolságot
	A szórt anyag túl hig	Adjon hozzá eredeti (nem hígított) szórt anyagot
	Túl sokszor szórt anyagot ugyanarra a pontra	Távolítsa el a festéket és a második kísérletnél ne szórjon annyiszor festéket ugyanarra a pontra
Túl durva a porlasztás	A szórt anyag mennyisége túl magas	Forgassa el a 4 szabályozókereket az 1 fokozat felé
	Túl alacsony levegőmennyiség	Forgassa el jobbra a 25 levegő mennyiség szabályozót
	A 10 fehér fúvókasapka van felszerelve (túl nagy a fúvóka átmérő)	Szerelje fel a 11 szürke fúvókasapkát vagy a 12 fekete fúvókasapkát
	A 15 fúvókatű elszennyeződött	Tisztítsa meg a fúvókatűt
	A szórt anyag túl sűrű	Ismét higítsa fel a szórásra kerülő anyagot és hajtson végre egy próbaszórást
Túl erős festékköd	A 30 légszűrő erősen elszennyeződött	A légszűrő kicserélése
	Túl sok szórt anyagot vitt fel a felületre	Forgassa el a 4 szabályozókereket az 1 fokozat felé
	Túl nagy a levegőmennyiség	Forgassa el balra a 25 levegő mennyiség szabályozót
A szórósugár pulzál	A felülettől való távolság túl nagy	Csökkentse a felülettől való távolságot
	Túl kevés a szórt anyag a tartályban	Töltsön utána szórt anyagot
	A 17 felszálló cső 18 légtelenítő nyílása eldugult	Tisztítsa ki a felszállócsövet és a légtelenítő nyílást
	A 17 felszállócső kilazult	Nyomja be szorosan a felszállócsövet
	A 10/11/12 fúvókasapka túl lazán van rögzítve	Húzza meg szorosra a 10/11/12 fúvókasapkát
	A 30 légszűrő erősen elszennyeződött	A légszűrő kicserélése
A szórt anyag a fúvókánál kicsöpög	A szórt anyag lerakódott a fúvókára, a 15 fúvókatűre és a 2 légszelepre	Tisztítsa meg a fúvókát, a fúvókatűt és a légszelepet
	A fúvóka meglazult	Húzza meg szorosra a 10/11/12 fúvókasapkát

Probléma	A hiba oka	Elhárítás módja
Nem lép ki szórt anyag a fúvókából	Az alapegység ki van kapcsolva	Nyomja meg a 25 be-/kikapcsoló gombot
	Nem épül fel a nyomás a 7 tartályban	Forgassa el a 7 tartályt a zárás jel felé, amíg a 6 lezárógyűrű jól hallhatóan bepattan a helyére  
	A 17 felszállócső kilazult	Nyomja be szorosan a felszállócsövet
	A 15 fúvókátú eltömődött	Tisztítsa meg a fúvókátút
	A 17 felszállócső eldugult	Tisztítsa meg a felszállócsövet
	A 17 felszálló cső 18 légtelenítő nyílása eldugult	Tisztítsa ki a felszállócsövet és a légtelenítő nyílást
	A 16 tartály tömítés hiányzik vagy megrongálódott	Tolja bele az (új) tartály tömítést a felszállócsővön keresztül a horonyba
	A szórt anyag túl sűrű	Ismét hígítsa fel a szórásra kerülő anyagot és hajtson végre egy próbaszórást
	A szórásra kerülő anyag elszennyeződött (festékcsofók)	Teljesen ürítse ki, majd tisztítsa meg a szórópisztolyt; a szórásra kerülő anyagot csak egy betöltő szitán keresztül töltsse be

Vevőszolgálat és használati tanácsadás

Ha kérdései vannak, vagy pótalkatrészeket akar megrendelni, okvetlenül adja meg a finom szóróberendezés típus tábláján található 10-jegyű rendelési számot.

A Vevőszolgálat választ ad a termékének javításával és karbantartásával, valamint a pótalkatrészekkel kapcsolatos kérdéseire. A tartalékalkatrészekkel kapcsolatos robbantott ábrák és egyéb információk a címen találhatóak:

www.bosch-pt.com

A Bosch Használati Tanácsadó Team szívesen segít, ha termékeinkkel és azok tartozékaival kapcsolatos kérdései vannak.

Magyarország

Robert Bosch Kft.

1103 Budapest

Gyömrői út. 120.

A www.bosch-pt.hu oldalon online megrendelheti készülékének javítását.

Tel.: (061) 431-3835

Fax: (061) 431-3888

Eltávolítás

A szórópisztolyt, az elektromos egységet, a tartozékokat és csomagolóanyagokat a környezetvédelmi szempontoknak megfelelően kell újrafelhasználásra leadni.

Ne dobja ki az elektromos kéziszerszámokat a háztartási szemétkébe!

Csak az EU-tagországok számára:



A használt villamos és elektronikus berendezésekre vonatkozó 2012/19/EU sz. Európai Irányelvnek és ennek a megfelelő országok jogharmonizációjának megfelelően a már használhatatlan elektromos kéziszerszámokat külön össze kell gyűjteni

és a környezetvédelmi szempontból megfelelő újra felhasználásra le kell adni.

A változtatások joga fenntartva.

Русский



Сертификат о соответствии
No. RU C-DE.ME77.B.01092
Срок действия сертификата о соответствии
по 20.01.2019

ООО "Центр по сертификации стандартизации и систем качества электро-машиностроительной продукции"

141400 Химки Московской области,

ул. Ленинградская, 29

Сертификаты о соответствии хранятся по адресу:

ООО «Роберт Бош»

ул. Акад. Королева, 13 стр. 5

Россия, 129515, Москва

Дата изготовления указана на последней странице обложки Руководства.

Контактная информация относительно импортера содержится на упаковке.

Срок службы изделия

Срок службы изделия составляет 7 лет. Не рекомендуется к эксплуатации по истечении 5 лет хранения с даты изготовления без предварительной проверки (дату изготовления см. на этикетке).

Перечень критических отказов и ошибочные действия персонала или пользователя

- не использовать с поврежденной рукояткой или поврежденным защитным кожухом
- не использовать при появлении дыма непосредственно из корпуса изделия
- не использовать с перебитым или оголенным электрическим кабелем
- не использовать на открытом пространстве во время дождя (в распыляемой воде)
- не включать при попадании воды в корпус
- не использовать при сильном искрении
- не использовать при появлении сильной вибрации

Критерии предельных состояний

- перетёрт или повреждён электрический кабель
- повреждён корпус изделия

Тип и периодичность технического обслуживания

Рекомендуется очистить инструмент от пыли после каждого использования.

Хранение

- необходимо хранить в сухом месте
- необходимо хранить вдали от источников повышенных температур и воздействия солнечных лучей
- при хранении необходимо избегать резкого перепада температур
- хранение без упаковки не допускается
- подробные требования к условиям хранения смотрите в ГОСТ 15150 (Условие 1)

Транспортировка

- категорически не допускается падение и любые механические воздействия на упаковку при транспортировке
- при разгрузке/погрузке не допускается использование любого вида техники, работающей по принципу зажима упаковки
- подробные требования к условиям транспортировки смотрите в ГОСТ 15150 (Условие 5)

Указания по безопасности

Общие указания по технике безопасности для электроинструментов

⚠ ПРЕДУПРЕЖДЕНИЕ Прочтите все указания и инструкции по технике

безопасности. Несоблюдение указаний и инструкций по технике безопасности может стать причиной поражения электрическим током, пожара и тяжелых травм.

Сохраняйте эти инструкции и указания для будущего использования.

Использованное в настоящих инструкциях и указаниях понятие «электроинструмент» распространяется на электроинструмент с питанием от сети (с сетевым шнуром) и на аккумуляторный электроинструмент (без сетевого шнура).

Безопасность рабочего места

- ▶ **Содержите рабочее место в чистоте и хорошо освещенным.** Беспорядок или неосвещенные участки рабочего места могут привести к несчастным случаям.
- ▶ **Не работайте с этим электроинструментом во взрывоопасном помещении, в котором находятся горючие жидкости, воспламеняющиеся газы или пыль.** Электроинструменты искрят, что может привести к возгоранию пыли или паров.
- ▶ **Во время работы с электроинструментом не допускайте близко к Вашему рабочему месту детей и посторонних лиц.** Отвлечшись, Вы можете потерять контроль над электроинструментом.

Электробезопасность

- ▶ **Штепсельная вилка электроинструмента должна подходить к штепсельной розетке. Ни в коем случае не изменяйте штепсельную вилку. Не применяйте переходные штекеры для электроинструментов с защитным заземлением.** Неизменные штепсельные вилки и подходящие штепсельные розетки снижают риск поражения электротоком.
- ▶ **Предотвращайте телесный контакт с заземленными поверхностями, как то: с трубами, элементами отопления, кухонными плитами и холодильниками.** При заземлении Вашего тела повышается риск поражения электротоком.
- ▶ **Защищайте электроинструмент от дождя и сырости.** Проникновение воды в электроинструмент повышает риск поражения электротоком.

- ▶ **Не разрешается использовать шнур не по назначению, например, для транспортировки или подвески электроинструмента, или для вытягивания вилки из штепсельной розетки. Защищайте шнур от воздействия высоких температур, масла, острых кромок или подвижных частей электроинструмента.** Поврежденный или спутанный шнур повышает риск поражения электротоком.
- ▶ **При работе с электроинструментом под открытым небом применяйте пригодные для этого кабели-удлинители.** Применение пригодного для работы под открытым небом кабеля-удлинителя снижает риск поражения электротоком.
- ▶ **Если невозможно избежать применения электроинструмента в сыром помещении, подключайте электроинструмент через устройство защитного отключения.** Применение устройства защитного отключения снижает риск электрического поражения.

Безопасность людей

- ▶ **Будьте внимательными, следите за тем, что Вы делаете, и продуманно начинайте работу с электроинструментом. Не пользуйтесь электроинструментом в усталом состоянии или если Вы находитесь в состоянии наркотического или алкогольного опьянения или под воздействием лекарств.** Один момент невнимательности при работе с электроинструментом может привести к серьезным травмам.
- ▶ **Применяйте средства индивидуальной защиты и всегда защитные очки.** Использование средств индивидуальной защиты, как то: защитной маски, обуви на нескользящей подошве, защитного шлема или средств защиты органов слуха, – в зависимости от вида работы с электроинструментом снижает риск получения травм.
- ▶ **Предотвращайте непреднамеренное включение электроинструмента. Перед подключением электроинструмента к электропитанию и/или к аккумулятору убедитесь в выключенном состоянии электроинструмента.** Удержание пальца на выключателе при транспортировке электроинструмента и подключение к сети питания включенного электроинструмента чревато несчастными случаями.
- ▶ **Убирайте установочный инструмент или гаечные ключи до включения электроинструмента.** Инструмент или ключ, находящийся во вращающейся части электроинструмента, может привести к травмам.
- ▶ **Не принимайте неестественное положение корпуса тела. Всегда занимайте устойчивое положение и сохраняйте равновесие.** Благодаря этому Вы можете лучше контролировать электроинструмент в неожиданных ситуациях.
- ▶ **Носите подходящую рабочую одежду. Не носите широкую одежду и украшения. Держите волосы, одежду и рукавицы вдали от движущихся частей.** Широкая одежда, украшения или длинные волосы могут быть затянуты вращающимися частями.
- ▶ **При наличии возможности установки пылеотсасывающих и пылесборных устройств проверяйте их присоединение и правильное использование.** Применение пылеотсоса может снизить опасность, создаваемую пылью.

Применение электроинструмента и обращение с ним

- ▶ **Не перегружайте электроинструмент. Используйте для Вашей работы предназначенный для этого электроинструмент.** С подходящим электроинструментом Вы работаете лучше и надежнее в указанном диапазоне мощности.
- ▶ **Не работайте с электроинструментом при неисправном выключателе.** Электроинструмент, который не поддается включению или выключению, опасен и должен быть отремонтирован.
- ▶ **До начала наладки электроинструмента, перед заменой принадлежностей и прекращением работы отключайте штепсельную вилку от розетки сети и/или выньте аккумулятор.** Эта мера предосторожности предотвращает непреднамеренное включение электроинструмента.
- ▶ **Храните электроинструменты в недоступном для детей месте. Не разрешайте пользоваться электроинструментом лицам, которые не знакомы с ним или не читали настоящих инструкций.** Электроинструменты опасны в руках неопытных лиц.
- ▶ **Тщательно ухаживайте за электроинструментом. Проверяйте безупречную функцию и ход движущихся частей электроинструмента, отсутствие поломок или повреждений, отрицательно влияющих на функцию электроинструмента. Поврежденные части должны быть отремонтированы до использования электроинструмента.** Плохое обслуживание электроинструментов является причиной большого числа несчастных случаев.
- ▶ **Держите режущий инструмент в заточенном и чистом состоянии.** Заботливо ухоженные режущие инструменты с острыми режущими кромками режут легче и их легче вести.
- ▶ **Применяйте электроинструмент, принадлежности, рабочие инструменты и т. п. в соответствии с настоящими инструкциями. Учитывайте при этом рабочие условия и выполняемую работу.** Использование электроинструментов для непредусмотренных работ может привести к опасным ситуациям.

Сервис

- ▶ **Ремонт Вашего электроинструмента поручайте только квалифицированному персоналу и только с применением оригинальных запасных частей.** Этим обеспечивается безопасность электроинструмента.

Указания по безопасности для систем тонкого распыления

- ▶ **Содержите Ваш рабочий участок в чистоте и хорошо освещенным. Убирайте емкости для краски или растворителя, ветошь и все горючие материалы.** Возможная опасность самовоспламенения. Постоянно держите в готовности работоспособные огнетушители и устройства пожаротушения.
- ▶ **Обеспечивайте хорошую вентиляцию на участке распыления и достаточную подачу свежего воздуха во всем помещении.** Испарения горючих растворителей создают взрывоопасную атмосферу.
- ▶ **Не разбрызгивайте вещества с точкой воспламенения ниже 55 °С. Используйте вещества на основе воды, труднолетучих углеводородов и т.п.** Легколетучие испаряющиеся растворители создают взрывоопасную среду.
- ▶ **Не распыляйте в пределах источников воспламенения, как то, статических электроискр, открытого пламени, инициирующего пламени, горячих предметов, двигателей, сигарет и искр от сочленения и расчленения электрокабелей или задействования выключателей.** Такие источники искр могут привести к воспламенению атмосферы.
- ▶ **Не распыляйте материалы, опасность которых неизвестна.** Незнакомые материалы могут создать опасные условия.
- ▶ **Применяйте дополнительные, индивидуальные, защитные средства, как то, соответствующие защитные перчатки и защитные или дыхательные фильтры-маски при распылении химических веществ и работе с ними.** Применение защитных средств для соответствующих условий снижает возможность воздействия опасных веществ.



- ▶ **Учитывайте возможные опасности, исходящие от распыляемого вещества. Учитывайте маркировку на емкостях или информации изготовителя распыляемого вещества, включая требование применения индивидуальных защитных средств.** Выполняйте указания изготовителя, чтобы снизить риск получения травм, вызванных пожаром, ядами, канцерогенами и т. п.
- ▶ **Держите вилку шнура сети и кнопку выключателя пистолета-распылителя в чистоте от краски и других жидкостей. Не держите шнур для поддержки на штепсельном соединении.** Упущения при соблюдении могут повлечь за собой электрическое поражение.
- ▶ **Смотрите за детьми.** Дети не должны играть с системой тонкого распыления.

Символы

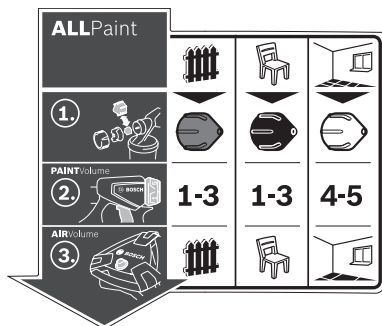

Наклейка по использованию пульверизатора находится на базовом узле. Правильная интерпретация символов поможет Вам правильное и надежнее работать с пульверизатором.

Символы и их значение

Подробное описание

ALLPaint



Пульверизатор пригоден для использования как с глазурями и лаками, так и с настенными красками.

Область применения «древесина/глазурь»: Разбрызгивание глазури, грунтовок и травильных растворов

Область применения «древесина/лак»: Разбрызгивание водорастворимых эмалевых красок с содержанием растворителей, прозрачных лаков и масел

Область применения «стена»: Разбрызгивание дисперсионных и латексных красок

См. «Применение по назначению», стр. 176.



Шаг 1: Выбор правильного колпачка

Для случая применения «древесина/глазурь» используйте серый колпачок **11**

Для области применения «древесина/лак» используйте черный колпачок **12**

Для области применения «стена» используйте белый колпачок **10**

См. «Смена колпачка», стр. 177.



1-3

1-3

4-5

Шаг 2: Настройка количества разбрызгиваемого вещества

Для области применения «древесина/глазурь» поставьте колесико **4** на 1, 2 или 3

Для области применения «древесина/лак» поставьте колесико **4** на 1, 2 или 3

Для области применения «стена» поставьте колесико **4** на 4 или 5

См. «Настройка количества распыляемого материала», стр. 179.



Шаг 3: Настройка потока воздуха

Область применения «древесина/глазурь» настраивается на регуляторе потока воздуха **25**

Область применения «древесина/лак» настраивается на регуляторе воздуха **25**

Область применения «стена» настраивается на регуляторе воздуха **25**

См. «Настройка расхода воздуха», стр. 179.

176 | Русский

Описание продукта и услуг



Прочтите все указания и инструкции по технике безопасности. Упущения в отношении указаний и инструкций по технике безопасности могут стать причиной поражения электрическим током, пожара и тяжелых травм.

Пожалуйста, откройте раскладную страницу с иллюстрациями электроинструмента и оставляйте ее открытой, пока Вы изучаете руководство по эксплуатации.

Применение по назначению

Электроинструмент предназначен только лишь для разбрызгивания дисперсионных и латексных красок, водорастворимых эмалевых красок с содержанием растворителей, глазурей, грунтовок, прозрачных лаков, травильных растворов и масел (ALLPaint).

Электроинструмент не пригоден для работы со щелочными растворами, кислотосодержащими материалами для нанесения покрытия и фасадными красками.

Изображенные составные части

Нумерация составных частей выполнена по изображению на странице с иллюстрациями.

- 1 Пистолет-распылитель
- 2 Воздушный колпачок
- 3 Накладная гайка
- 4 Установочное колесико распыляемого количества краски
- 5 Спусковой рычаг
- 6 Стопорное кольцо
- 7 Емкость для распыляемой краски
- 8 Запасная емкость для распыляемого материала
- 9 Шланговый штуцер (пистолет-распылитель)
- 10 Колпачок (белый: для области применения «стена»)
- 11 Колпачок (серый: для области применения «древесина/глазурь»)
- 12 Колпачок (черный: для области применения «древесина/лак»)
- 13 Сетчатый наливной фильтр
- 14 Ведро для переливания*
- 15 Игла распылителя
- 16 Уплотнительная прокладка емкости
- 17 Сифонная трубка
- 18 Вентиляционное отверстие
- 19 Канал для краски
- 20 **Воздушный шланг**
- 21 Байонетный затвор
- 22 **Базовый узел**
- 23 Ручка для переноса
- 24 Удерживающий зажим
- 25 Кнопка включения/выключения с регулятором потока воздуха
- 26 Присоединение шланга (базовый блок)

27 Отсек для принадлежностей

28 Щетка для чистки

29 Крышка воздушного фильтра

30 Воздушный фильтр

*Изображенные или описанные принадлежности не входят в стандартный объем поставки. Полный ассортимент принадлежностей Вы найдете в нашей программе принадлежностей.

Технические данные

Пульверизатор		PFS 5000E
Товарный №		3 603 B07 2..
Ном. потребляемая мощность	Вт	1200
Производительность	мл/мин.	500
Затраты времени на покраску 3 м ²	мин	1
Объем емкости для краски	мл	1000
Длина воздушного шланга	м	4
Вес согласно EPTA-Procedure 01/2003	кг	5,2
Класс защиты		□/II
Параметры указаны для номинального напряжения [U] 230 В. При других значениях напряжения, а также в специфическом для страны исполнении инструмента возможны иные параметры.		

Данные по шуму и вибрации

Измеренные значения уровня шума получены в соответствии с EN 60745 и EN 50580.

A-взвешенный уровень шума от электроинструмента составляет обычно: уровень звукового давления 82 дБ(A); уровень звуковой мощности 93 дБ(A). Недостоверность K = 3 дБ.

Применяйте средства защиты органов слуха!

Суммарная вибрация a_h (векторная сумма трех направлений) и погрешность K определены в соответствии с EN 60745: $a_h < 2,5 \text{ м/с}^2$, $K = 1,5 \text{ м/с}^2$.

Указанный в этих инструкциях уровень вибрации определен в соответствии со стандартизированной методикой измерений, прописанной в EN 60745, и может использоваться для сравнения электроинструментов. Он пригоден также для предварительной оценки вибрационной нагрузки.

Уровень вибрации указан для основных видов работы с электроинструментом. Однако если электроинструмент будет использован для выполнения других работ, с различными принадлежностями, с применением сменных рабочих инструментов, не предусмотренных изготовителем, или техническое обслуживание не будет отвечать предписаниям, то уровень вибрации может быть иным. Это может значительно повысить вибрационную нагрузку в течение всей продолжительности работы.

Для точной оценки вибрационной нагрузки в течение определенного временного интервала нужно учитывать также и время, когда инструмент выключен или, хотя и включен, но не находится в работе. Это может значительно сократить нагрузку от вибрации в расчете на полное рабочее время.

Предусмотрите дополнительные меры безопасности для защиты оператора от воздействия вибрации, например: техническое обслуживание электроинструмента и рабочих инструментов, меры по поддержанию рук в тепле, организация технологических процессов.

Заявление о соответствии

Мы заявляем под нашу единоличную ответственность, что описанный в разделе «Технические данные» продукт отвечает следующим нормам и нормативным документам: EN 60745 и EN 50580 в соответствии с положениями Директив 2011/65/EU, 2006/42/EC, 2004/108/EC.

Техническая документация (2006/42/EC):

Robert Bosch GmbH, PT/ETM9,
D-70745 Leinfelden-Echterdingen

Henk Becker
Executive Vice President
Engineering

Helmut Heinzelmann
Head of Product Certification
PT/ETM9

PPA
 *i.v. H. Heinzelmann*

Robert Bosch GmbH, Power Tools Division
D-70745 Leinfelden-Echterdingen
Leinfelden, 28.02.2014

Сборка

- ▶ **Перед любыми манипуляциями с электроинструментом вытаскивайте штепсель из розетки.**
- ▶ **Удостоверьтесь, что пистолет-растворитель и базовый узел собраны полностью и со всеми уплотнениями.** Только в таком случае обеспечена функциональность и безопасность пульверизатора.

Присоединение воздушного шланга (см. рис. A1 – A3)

- Откройте фиксатор **24** и полностью раскрутите воздушный шланг **20** с базового узла **22**.

Присоединение базового блока:

- Прочно вставьте байонетный затвор **21** шланга для подачи воздуха в соответствии со стрелками в пазы патрубку **26** на базовом узле.
- Поверните байонетный затвор на четверть оборота по часовой стрелке.

Присоединение к пистолету-распылителю:

- Прочно вставьте второй байонетный затвор **21** шланга для подачи воздуха в соответствии со стрелками в пазы патрубку **9** на пистолете-распылителе.
- Поверните байонетный затвор на четверть оборота по часовой стрелке.

Указание: Перед тем, как заливать разбрызгиваемое вещество, отсоедините воздушный шланг **20** (поворот байонетного затвора **21** на четверть оборота против часовой стрелки; извлеките байонетный затвор **21** из патрубку **9**).

Смена колпачка (см. рис. B1 – B2)

Пульверизатор поставляется с тремя колпачками:

	Колпачок 10	Колпачок 11	Колпачок 12
Цвет	белый	серого цвета	черного цвета
Состояние при поставке	смонтирован	в отсеке для принадлежностей 27	под фиксатором 24
Область применения	«Стена»	«древесина/глазурь»	«древесина/лак»

Указание: Перед выбором колпачка проверьте разбрызгиваемый материал, размешав его. Для разбрызгивания жидкотекучего материала (напр., краски для древесины) лучше использовать серый колпачок **11** или черный колпачок **12**, для разбрызгивания густого материала (напр., краски для стен) лучше использовать белый колпачок **10**.

- Чтобы поменять колпачок, открутите накидную гайку **3**.
- Снимите воздушный колпачок **2**.
- Открутите установленный колпачок.
- Откройте фиксатор **24** и возьмите нужный колпачок в отсеке для принадлежностей **27**.
- Накрутите нужный колпачок на резьбу пистолета-распылителя.
- Наденьте воздушный колпачок **2** на колпачок и туго зажмите накидную гайкой **3**.

Работа с инструментом

- ▶ **Перед любыми манипуляциями с электроинструментом вытаскивайте штепсель из розетки.**

Подготовка к эксплуатации

- ▶ **Не допускается выполнять работы по окраске распылением рядом с водными резервуарами или на соседних площадях непосредственно в водосборном бассейне.**

При приобретении красок, лаков и распыляемых средств обращайте внимание на их экологичность.

Подготовка поверхности для нанесения краски

Обрабатываемая поверхность должна быть чистой, сухой и обезжиренной.

- Гладким поверхностям придайте шероховатость и затем очистите их от шлифовальной пыли.

Во время работы возможно загрязнение не закрытых поверхностей образующимся при разбрызгивании туманом. Поэтому тщательно подготавливайте окружение окрашиваемой поверхности:

- накройте или заклейте пол, предметы интерьера, двери, окна, дверные коробки, оконные рамы и т. п.

Подготовка разбрызгиваемого вещества

- Хорошо перемешайте краску.
- При необходимости разбавьте разбрызгиваемый материал.

178 | Русский

Распыляемый материал	Рекомендуемое разбавление
Средства для защиты древесины, масла, глазури, средства для пропитки, грунтовки для защиты от ржавчины	0 %
Разбавляемые растворителем или водой эмалевые краски, грунтовки, лаки для нагревательных приборов, толстослойные глазури	0 – 5 %
Дисперсионные краски, латексные краски	0 – 5 %

- ▶ **При разжижении обращайте внимание на сочетание распыляемого материала с растворителем.** При применении неправильного растворителя возможно возникновение комков, которые засоряют пистолет-распылитель.
- ▶ **При разбавлении разбрызгиваемого вещества следите за тем, чтобы точка воспламенения смеси после разбавления превышала 55 °С.** При разбавлении, напр., содержащих растворители лаков, точка воспламенения снижается.

Заливка распыляемого материала (см. рис. С1 – С2)

Указание: Перед тем, как заливать разбрызгиваемое вещество, отсоедините воздушный шланг **20** (поворот байонетного затвора **21** на четверть оборота против часовой стрелки; извлеките байонетный затвор **21** из патрубка **9**).

- При использовании больших емкостей перелейте разбрызгиваемый материал при необходимости в небольшое ведро для переливания **14** (напр., краску для стен 10 л в пустое ведро емкостью 2,5 или 5,0 л).
- Одной рукой крепко держите пистолет-распылитель, другой рукой поверните емкость **7** в направлении символа "открыть".
- Снимите пистолет-распылитель с емкости **7**.
- Если Вы работаете с уже начатым разбрызгиваемым материалом, обязательно вставляйте очищенный сетчатый наливной фильтр **13** на емкость **7**, чтобы при наливании задержать возможные комки краски.
- Залейте разбрызгиваемое вещество **максимум до отметки 1000** в емкость **7**.
- Установите пистолет-распылитель на емкость **7**. Поверните емкость **7** в направлении символа "закрыть", чтобы стопорное кольцо **6** отчетливо вошло в зацепление.
- Выполните пробное распыления на тестовой поверхности. (см. «Распыление», стр. 178)

При получении оптимального рисунка распыления Вы можете начать с распылением.

или

При неудовлетворительном результате распыления или если краска не выходит, выполнить операции согласно «Устранение неисправностей», описанные на стр. 181.

Включение

- ▶ **Примите во внимание напряжение в сети!** Напряжение источника питания должно соответствовать данным на заводской табличке электроинструмента.
- ▶ **Следите за тем, чтобы базовый узел не засасывал пыль и загрязнения во время работы.**
- ▶ **Осторожно, на базовый узел не должны попадать брызги.**
- ▶ **Если во время разбрызгивания жидкость выходит, кроме предусмотренной форсунки, также и из других мест, прекратите разбрызгивать и приведите пистолет-распылитель в должное состояние.** Существует опасность поражения электрическим током.
- ▶ **Не направляйте струю краски на себя, других лиц и животных.**

Включение (см. рис. D)

В целях экономии энергии включайте пульверизатор, только когда Вы работаете с ним.

- Проверьте, правильный ли колпачок установлен (см. «Смена колпачка», стр. 177).
- Вставьте вилку шнура сети в штепсельную розетку.
- Возьмите пистолет-распылитель в руку и направьте его на обрабатываемую поверхность.
- Для включения нажмите на выключатель **25**.
- Для регулирования потока воздуха установите выключатель **25** на нужную область применения (см. также «Настройка расхода воздуха», стр. 179).
- Нажмите на спусковой рычаг **5** пистолета-распылителя.

Указание: При включенном базовом узле из сопла постоянно выходит воздух.

Выключение

- Отпустите переключатель **5** и нажмите для выключения на выключатель **25**.
- Выньте вилку шнура сети из штепсельной розетки.

Указания по применению**Распыление (см. рис. E – H)**

Указание: При использовании электроинструмента под открытым небом учитывайте направление ветра.

- Сначала выполните пробное распыление и настройте рисунок распыления и подачу распыляемого материала. (Значения настройки приведены в следующих разделах.)
- Обязательно держите пистолет-распылитель под прямым углом к обрабатываемой поверхности на одинаковом расстоянии около 20 – 25 см.
- Процесс распыления начинайте за пределами обрабатываемой поверхности.
- Перемещайте пистолет-распылитель в зависимости от рисунка распыления равномерно влево-вправо или вверх-вниз.
Для равномерного качества поверхности наносите краску внахлест с заходом на 4 – 5 см.

- При разбрызгивании на лежащие предметы или над головой держите пистолет-распылитель слегка под наклоном и отходите назад от обрабатываемой поверхности.

Опасность спотыкания! Следите за возможными препятствиями в помещении.

- Не прерывайте распыление в пределах обрабатываемой площади.

Для однородного качества поверхности пистолет-распылитель нужно вести равномерно.

Неравномерное расстояние и угол распыления ведут к сильному образованию тумана и в результате к неравномерной поверхности.

- Процесс распыления заканчивайте за пределами обрабатываемой поверхности.





Никогда не разбрызгивайте до последней капли разбрызгиваемого материала в емкости. Если сифонная трубка не полностью утоплена в разбрызгиваемый материал, струя прерывается и покраска поверхности приобретает неравномерный характер.

Если разбрызгиваемый материал собрался на воздушном колпачке **2** или на колпачке, прочистите их входящей в объем поставки щеткой для чистки **28**.

Настройка рисунка распыления (см. рис. I)

- ▶ **Никогда не приводите в действие спусковой рычаг 5 во время настройки воздушного колпачка 2.**

- Поверните воздушный колпачок **2** в желаемое положение.

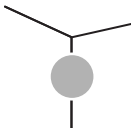
Воздушный колпачок	Струя краски	Применение
		Вертикальная плоская струя для горизонтального направления работы
		Горизонтальная плоская струя для вертикального направления работы
		Круглая струя для углов, кромок и труднодоступных мест

Настройка количества распыляемого материала (см. рис. J)

(PAINTVolume)

- Поверните колесико **4**, чтобы настроить нужное количество разбрызгиваемого материала:
ступень **1/2/3**: область применения «древесина/глазурь/лак»,
ступень **4/5**: область применения «стена».

К-во распыляемого материала

Настройка

Слишком много материала на обработанной площади:

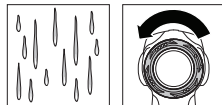

Уменьшить количество распыляемого материала.

- Уменьшите ступень на одну единицу.

Слишком мало материала на обработанной площади:



Увеличить количество распыляемого материала.

- Увеличьте ступень на одну единицу.

Настройка расхода воздуха (см. рис. D)

(AIRVolume)

- Поворотом регулятора потока воздуха **25** установите соответствующую область применения, чтобы настроить правильное количество воздуха и давление для используемого разбрызгиваемого материала.

Настройка области применения

жидкотекучий разбрызгиваемый материал густой разбрызгиваемый материал

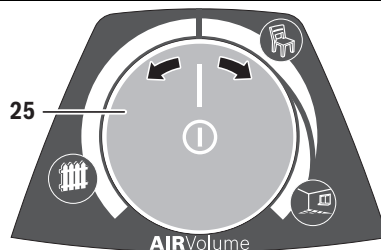

Область применения «древесина/глазурь»



Область применения «древесина/лак»



Область применения «стена»

В пределах области применения поток воздуха и давление можно регулировать плавно.

Сильный туман краски:

Уменьшить расход воздуха.

- Поверните регулятор потока воздуха **25** влево.

Грубое распыление:

Увеличить расход воздуха.

- Поверните регулятор потока воздуха **25** вправо.

Перерывы в работе и транспортировка (см. рис. К–L)

Для легкой переноски пульверизатора на базовом узле предусмотрена ручка для переноски **23**.

Снизу базового узла **22** предусмотрены ролики. Во время работы базовый узел можно тянуть за собой за воздушный шланг **20**.

Во время перерыва в работе пистолет-распылитель **1** можно поставить на ровную рабочую поверхность. Так из него не будет вытекать разбрызгиваемый материал.

- ▶ **Всегда ставьте заполненный разбрызгиваемым веществом пистолет-распылитель ровно и ставьте его на ровную поверхность.** Из лежащего пистолета-распылителя может вытекать разбрызгиваемое вещество.

Техобслуживание и сервис

Техобслуживание и очистка

- ▶ **Перед любыми манипуляциями с электроинструментом вытаскивайте штепсель из розетки.**
- ▶ **Каждый раз после работы с пульверизатором тщательно очищайте все его детали и в особенности детали, соприкасающиеся с краской.** Должная очистка является предпосылкой для безупречной и безопасной работы пистолета-распылителя. Если очистка не производится или производится неправильно, гарантия утрачивается.

Если требуется поменять шнур, обращайтесь на фирму Bosch или в авторизованную сервисную мастерскую для электроинструментов Bosch.

Очистка (см. рис. M)

Очищайте пистолет-распылитель и стакан для краски всегда с соответствующим разжижителем (растворитель или вода) для использованного материала.

Никогда не прочищайте форсунки и вентиляционные отверстия острыми предметами.

- Выключите базовый узел **22**.
- Снимите с базового узла **22** и с пистолета-распылителя **1** шланг для подачи воздуха **20** (поверните байонетный затвор **21** на четверть оборота против часовой стрелки; извлеките байонетный затвор **21** из патрубка **9/26**).
- При необходимости очистите базовый узел тряпкой, смоченной в разбавителе, и после этого уберите базовый узел **22** и шланг для подачи воздуха **20** из зоны очистки.
- Нажмите на переключатель **5** пистолета-распылителя, чтобы в емкость мог стечь разбрызгиваемый материал.
- Открутите емкость **7** и слейте остаток разбрызгиваемого материала назад к оригинальному разбрызгиваемому материалу.
- Заполните емкость **7** на половину разбавителем (растворителем или водой) и опять закрепите ее на пистолете-распылителе **1**.
- Встряхните несколько раз пистолет-распылитель.
- Открутите емкость **7** и слейте все содержимое емкости в пустую банку.

- Снимите накидную гайку **3**, воздушный колпачок **2**, используемый колпачок **10/11/12** и сифонную трубку **17** вместе с уплотнением **16**.
- Очистите в ведре с разбавителем все детали, по которым проходит краска, щеткой для чистки **28** или обычным ершиком. Очистите также канал для краски **19** пистолета-распылителя **1**.
- Проверьте, нет ли краски и повреждений в сифонной трубке **17** и на уплотнительной прокладке емкости **16**. При необходимости еще раз прочистите уплотнение **16** разбавителем. Очистите вентиляционное отверстие **18** щеткой для чистки **28**.
- Очистить стакан и пистолет-распылитель снаружи салфеткой, увлажненной растворителем.
- При необходимости основательно очистите сетчатый фильтр **13** разбавителем.
- Перед сборкой дайте всем частям как следует просохнуть.
- Опять соберите пульверизатор в обратной последовательности.

Очистка воздушного фильтра (см. рис. N)

Воздушный фильтр **30** нужно время от времени прочищать. При сильном загрязнении воздушного фильтра его нужно заменить.

- Откройте крышку воздушного фильтра **29**.
- Извлеките воздушный фильтр **30**.
- Легкое загрязнение: выбейте воздушный фильтр **30**.
или
Сильное загрязнение: Очистите воздушный фильтр **30** под проточной водой и после этого хорошо просушите его во избежание образования плесени.
или
Поменяйте воздушный фильтр **30**.
- Опять установите воздушный фильтр.
- Опять закройте крышку воздушного фильтра **29**.

Утилизация материала

Разжижитель и остатки распыляемого материала должны быть экологично утилизированы. Учитывайте указания изготовителя и местные предписания по утилизации специальных отходов.

Вредные для окружающей среды реактивы не должны попадать в грунтовые воды или в водоемы. Не выливайте вредные для окружающей среды реактивы в канализацию!

Устранение неисправностей

Проблема	Причина	Устранение
Краска плохо покрывает поверхность	Недостаточное количество краски	Поверните колесико 4 на 5
	Большое расстояние к обрабатываемой площади	Уменьшить расстояние распыления
	Мало краски на площади, недостаточное число ходов распыления	Увеличить число ходов распыления
Распыление краски после нанесения	Вязкая краска	Еще раз разбавьте краску и произведите пробное распыление
	Слишком много краски нанесено	Поверните колесико 4 на 1
	Слишком маленькое расстояние до обрабатываемой площади	Увеличить расстояние распыления
	Жидкая краска	Добавьте оригинальной краски
Слишком грубое распыление	Слишком часто покрывали одно и то же место краской	Снять краску и при второй попытке реже распылять на одном и том же месте
	Большое количество краски	Поверните колесико 4 на 1
	Малый поток воздуха	Поверните регулятор воздуха 25 вправо
	Установлен белый колпачок 10 (слишком большой диаметр форсунки)	Установите серый колпачок 11 или черный колпачок 12
	Загрязнилась игла распылителя 15	Прочистите иглу распылителя
Сильный красочный туман	Вязкая краска	Еще раз разбавьте краску и произведите пробное распыление
	Сильно загрязнен воздушный фильтр 30	Поменяйте воздушный фильтр
	Слишком много краски нанесено	Поверните колесико 4 на 1
	Слишком большой поток воздуха	Поверните регулятор воздуха 25 влево
Пульсация струи краски	Большое расстояние к обрабатываемой площади	Уменьшить расстояние распыления
	Мало краски в емкости	Залейте краску
	Забилось вентиляционное отверстие 18 на сифонной трубке 17	Очистите сифонную трубку и вентиляционное отверстие
	Крепление сифонной трубки 17 разболталось	Закрепите сифонную трубку
	Колпачок 10/11/12 сидит непрочно	Подтяните колпачок 10/11/12
	Сильно загрязнен воздушный фильтр 30	Поменяйте воздушный фильтр
Из сопла капает краска после выключения	Вязкая краска	Еще раз разбавьте краску и произведите пробное распыление
	Отложения разбрызгиваемого материала на форсунке, игле распылителя 15 и на воздушном колпачке 2	Очистите форсунку, иглу распылителя и воздушный колпачок
	Крепление сопла разболталось	Подтяните колпачок 10/11/12

182 | Русский

Проблема	Причина	Устранение
Краска не выходит из сопла	Базовый узел выключен	Нажмите на выключатель 25
	Нет напора в емкости 7	Поверните емкость 7 в направлении символа "закрыть", чтобы стопорное кольцо 6 отчетливо вошло в зацепление  
	Крепление сифонной трубки 17 разболталось	Закрепите сифонную трубку
	Забилась игла распылителя 15	Прочистите иглу распылителя
	Сифонная трубка 17 засорилась	Очистите сифонную трубку
	Забилось вентиляционное отверстие 18 на сифонной трубке 17	Очистите сифонную трубку и вентиляционное отверстие
	Отсутствует или повреждена уплотнительная прокладка емкости 16	Наденьте (новое) уплотнение на сифонную трубку и установите его в паз
	Вязкая краска	Еще раз разбавьте краску и произведите пробное распыление
Разбрызгиваемый материал содержит загрязнения (комки краски)	Полностью опорожните пистолет-распылитель и очистите его; заливайте разбрызгиваемый материал через сетчатый фильтр	

Сервис и консультирование на предмет использования продукции

При всех вопросах и заказах запчастей обязательно указывайте 10-значный товарный номер по заводской табличке пульверизатора.

Сервисная мастерская ответит на все Ваши вопросы по ремонту и обслуживанию Вашего продукта и по запчастям. Монтажные чертежи и информацию по запчастям Вы найдете также по адресу: **www.bosch-pt.com**
Коллектив сотрудников Bosch, предоставляющий консультации на предмет использования продукции, с удовольствием ответит на все Ваши вопросы относительно нашей продукции и ее принадлежностей.

Для региона: Россия, Беларусь, Казахстан, Украина

Гарантийное обслуживание и ремонт электроинструмента, с соблюдением требований и норм изготовителя производятся на территории всех стран только в фирменных или авторизованных сервисных центрах «Роберт Бош».

ПРЕДУПРЕЖДЕНИЕ! Использование контрафактной продукции опасно в эксплуатации, может привести к ущербу для Вашего здоровья. Изготовление и распространение контрафактной продукции преследуется по Закону в административном и уголовном порядке.

Россия

Уполномоченная изготовителем организация:
ООО «Роберт Бош»

Ул. Академика Королева 13 стр. 5
129515 Москва

Россия

Тел.: 8 800 100 8007 (звонок по России бесплатный)

E-Mail: info.powertools@ru.bosch.com

Полную и актуальную информацию о расположении сервисных центров и приёмных пунктов Вы можете получить:

- на официальном сайте www.bosch-pt.ru
- либо по телефону справочно – сервисной службы Bosch 8 800 100 8007 (звонок по России бесплатный)

Беларусь

ИП «Роберт Бош» ООО

Сервисный центр по обслуживанию электроинструмента
ул. Тимирязева, 65А-020
220035, г. Минск

Беларусь

Тел.: +375 (17) 254 78 71

Тел.: +375 (17) 254 79 15/16

Факс: +375 (17) 254 78 75

E-Mail: pt-service.by@bosch.com

Официальный сайт: www.bosch-pt.by

Казахстан

ТОО «Роберт Бош»

Сервисный центр по обслуживанию электроинструмента
г. Алматы
Казахстан
050050

пр. Райымбека 169/1

уг. ул. Коммунальная

Тел.: +7 (727) 232 37 07

Факс: +7 (727) 233 07 87

E-Mail: info.powertools.ka@bosch.com

Официальный сайт: www.bosch.kz; www.bosch-pt.kz

Утилизация

Отслужившие свой срок пистолет-распылитель, электроузел, принадлежности и упаковку следует сдавать на экологически чистую рециркуляцию отходов.

Не выбрасывайте электроинструменты в бытовой мусор!

Только для стран-членов ЕС:

Согласно Европейской Директиве 2012/19/EU о старых электрических и электронных инструментах и приборах и адекватному предписанию национального права, отслужившие свой срок электроинструменты должны отдельно собираться и сдаваться на экологически чистую утилизацию.

Возможны изменения.

Українська

Вказівки з техніки безпеки

Загальні застереження для електроприладів

⚠ ПОПЕРЕДЖЕННЯ Прочитайте всі застереження і вказівки.

Недотримання застережень і вказівок може призвести до ураження електричним струмом, пожежі та/або серйозних травм.

Добре зберігайте на майбутнє ці попередження і вказівки.

Під поняттям «електроприлад» в цих застереженнях мається на увазі електроприлад, що працює від мережі (з електрокабелем) або від акумуляторної батареї (без електрокабелю).

Безпека на робочому місці

- ▶ **Тримайте своє робоче місце в чистоті і забезпечте добре освітлення робочого місця.** Безлад або погане освітлення на робочому місці можуть призвести до нещасних випадків.
- ▶ **Не працюйте з електроприладом у середовищі, де існує небезпека вибуху внаслідок присутності горючих рідин, газів або пилу.** Електроприлади можуть породжувати іскри, від яких може займатися пил або пари.
- ▶ **Під час праці з електроприладом не підпускайте до робочого місця дітей та інших людей.** Ви можете втратити контроль над приладом, якщо Ваша увага буде відвернута.

Електрична безпека

- ▶ **Штепсель електроприладу повинен підходити до розетки. Не дозволяється міняти щось в штепселі. Для роботи з електроприладами, що мають захисне заземлення, не використовуйте адаптери.**
Використання оригінального штепселя та належної розетки зменшує ризик ураження електричним струмом.
- ▶ **Уникайте контакту частин тіла із заземленими поверхнями, як напр., трубами, батареями опалення, плитами та холодильниками.** Коли Ваше тіло заземлене, існує збільшена небезпека ураження електричним струмом.
- ▶ **Захищайте прилад від дощу і вологи.** Попадання води в електроприлад збільшує ризик ураження електричним струмом.
- ▶ **Не використовуйте кабель для перенесення електроприладу, підвішування або витягування штепселя з розетки. Захищайте кабель від тепла, олії, гострих країв та деталей приладу, що рухаються.** Пошкоджений або закручений кабель збільшує ризик ураження електричним струмом.

- ▶ **Для зовнішніх робіт обов'язково використовуйте лише такий подовжувач, що придатний для зовнішніх робіт.** Використання подовжувача, що розрахований на зовнішні роботи, зменшує ризик ураження електричним струмом.
- ▶ **Якщо не можна запобігти використанню електроприладу у вологому середовищі, використовуйте пристрій захисного вимкнення.** Використання пристрою захисного вимкнення зменшує ризик ураження електричним струмом.

Безпека людей

- ▶ **Будьте уважними, слідкуйте за тим, що Ви робите, та розсудливо поведіться під час роботи з електроприладом. Не користуйтеся електроприладом, якщо Ви стомлені або знаходитесь під дією наркотиків, спиртних напоїв або ліків.** Мить неуважності при користуванні електроприладом може призвести до серйозних травм.
- ▶ **Вдягайте особисте захисне спорядження та обов'язково вдягайте захисні окуляри.** Вдягання особистого захисного спорядження, як напр., – в залежності від виду робіт – захисної маски, спецвзуття, що не ковзається, каски та навушників, зменшує ризик травм.
- ▶ **Уникайте випадкового вмикання. Перш ніж ввімкнути електроприлад в електромережу або під'єднати акумуляторну батарею, брати його в руки або переносити, впевніться в тому, що електроприлад вимкнений.** Тримання пальця на вимикачі під час перенесення електроприладу або підключення в розетку увімкненого приладу може призвести до травм.
- ▶ **Перед тим, як вмикати електроприлад, приберіть налагоджувальні інструменти та гайковий ключ.** Перебування налагоджувального інструмента або ключа в частині приладу, що обертається, може призвести до травм.
- ▶ **Уникайте неприродного положення тіла. Зберігайте стійке положення та завжди зберігайте рівновагу.** Це дозволить Вам краще зберігати контроль над електроприладом у несподіваних ситуаціях.
- ▶ **Вдягайте придатний одяг. Не вдягайте просторий одяг та прикраси. Не підставляйте волосся, одяг та рукавиці до деталей приладу, що рухаються.** Просторий одяг, довге волосся та прикраси можуть потрапити в деталі, що рухаються.
- ▶ **Якщо існує можливість монтувати пилівідсмоктувальні або пилоуловлюючі пристрої, переконайтеся, щоб вони були добре під'єднані та правильно використовувалися.** Використання пило-відсмоктувального пристрою може зменшити небезпеки, зумовлені пилом.

184 | Українська

Правильне поводження та користування електроприладами

- ▶ **Не перевантажуйте прилад. Використовуйте такий прилад, що спеціально призначений для відповідної роботи.** З придатним приладом Ви з меншим ризиком отримаєте кращі результати роботи, якщо будете працювати в зазначеному діапазоні потужності.
- ▶ **Не користуйтеся електроприладом з пошкодженим вимикачем.** Електроприлад, який не можна увімкнути або вимкнути, є небезпечним і його треба відремонтувати.
- ▶ **Перед тим, як регулювати що-небудь на приладі, міняти приладдя або ховати прилад, витягніть штепсель із розетки та/або витягніть акумуляторну батарею.** Ці попереджувальні заходи з техніки безпеки зменшують ризик випадкового запуску приладу.
- ▶ **Ховайте електроприлади, якими Ви саме не користуєтесь, від дітей. Не дозволяйте користуватися електроприладом особам, що не знайомі з його роботою або не читали ці вказівки.** У разі застосування недосвідченими особами прилади несуть в собі небезпеку.
- ▶ **Старанно доглядайте за електроприладом. Перевіряйте, щоб рухомі деталі приладу бездоганно працювали та не заїдали, не були пошкодженими або настільки пошкодженими, щоб це могло вплинути на функціонування електроприладу. Пошкоджені деталі треба відремонтувати, перш ніж користуватися ними знов.** Велика кількість нещасних випадків спричиняється поганим доглядом за електроприладами.
- ▶ **Тримайте різальні інструменти нагостреними та в чистоті.** Старанно доглянуті різальні інструменти з гострим різальним краєм менше застряють та легші в експлуатації.
- ▶ **Використовуйте електроприлад, приладдя до нього, робочі інструменти т. і. відповідно до цих вказівок. Беріть до уваги при цьому умови роботи та специфіку виконуваної роботи.** Використання електроприладів для робіт, для яких вони не передбачені, може призвести до небезпечних ситуацій.

Сервіс

- ▶ **Віддавайте свій прилад на ремонт лише кваліфікованим фахівцям та лише з використанням оригінальних запчастин.** Це забезпечить безпечність приладу на довгий час.

Правила з техніки безпеки для мікророзпилювальних систем

- ▶ **Тримайте робоче місце у чистоті, слідкуйте за його добрим освітленням і за тим, щоб на ньому не було ємностей з фарбою або розчинником, ганчірок та інших горючих матеріалів.** Можлива небезпека самозаймання. Завжди тримайте наготові справні вогнегасники/пожежне обладнання.

- ▶ **Слідкуйте за доброю вентиляцією в зоні розпилення і за достатньою кількістю свіжого повітря у всьому приміщенні.** Горючі розчинники, що випарувалися, створюють вибухонебезпечне середовище.
- ▶ **Не розбризкуйте і не використовуйте для очищення речовини з точкою запалення нижче 55 °С. Використовуйте матеріали на основі води, важколетучих вуглеводів або аналогічних речовин.** Легколетучі розчинники, що випаровуються, створюють вибухонебезпечне середовище.
- ▶ **Не розпилюйте близько до джерел запалення, як напр., статичних електричних іскор, відкритого вогню, факелів запалювання, гарячих предметів, моторів, сигарет і іскор від встромляння/виймання електрокабелів або вмикання/вимикання вимикачів.** Такі джерела іскор можуть призводити до займання оточення.
- ▶ **Не розпилюйте матеріали, про які Вам не відомо, чи являють вони собою небезпеку.** Невідомі матеріали можуть створювати небезпечні умови.
- ▶ **При розпиленні або роботі з хімікатами вдягайте особисте захисне спорядження, як напр., відповідні захисні рукавиці і захисну або респіраторну маску.** Захисне спорядження для відповідних умов зменшує вплив небезпечних речовин.



- ▶ **Зважайте на можливі небезпеки розприскуваного матеріалу. Зважайте на позначки на ємності або на інформацію виробника розприскуваного матеріалу, включаючи вимогу користування особистим захисним спорядженням.** Дотримуйтесь вказівок виробника, щоб зменшити ризик пожежі, а також травм, що можуть викликатися отрутними речовинами, канцерогенами тощо.
- ▶ **Слідкуйте за тим, щоб на штепсель шнура живлення і вимикач пістолета-розпилювача не потрапляла фарба або інші рідини. Ніколи не тримайте шнур додатково також і за штепсельний роз'єм.** Невиконання цих вказівок може призводити до ураження електричним струмом.
- ▶ **Дивіться за дітьми.** Діти не повинні гратися з мікророзпилювальною системою.

Символи

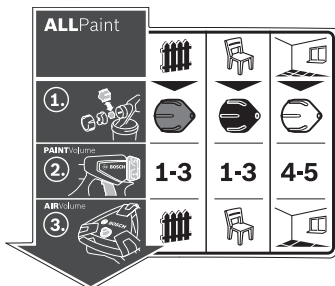

Наклейка щодо користування пульверизатором знаходиться на базовій станції. Правильне розуміння символів допоможе Вам правильно та безпечно користуватися пульверизатором.

Символи та їх значення		Докладний опис	
<p>Пульверизатор придатний для роботи як з глазурями і лаками, так і з фарбами для стін.</p>	<p>Сфера використання «деревина/глазур»: Розписування глазурей, ґрунтовок і морилок</p>	<p>Сфера використання «деревина/лак»: Розбризування лакових фарб, що містять розчинники і можуть розбавлятися водою, прозорих лаків і олій</p>	<p>Сфера використання «стіна»: Розписування дисперсних і латексних фарб</p>
<p>1. Крок 1: Вибір правильного ковпачка</p>	<p>Для сфери використання «деревина/глазур» використовуйте сірий ковпачок 11</p>	<p>Для сфери використання «деревина/лак» використовуйте чорний ковпачок 12</p>	<p>Для сфери використання «стіна» використовуйте білий ковпачок 10</p>
<p>2. Крок 2: Налаштування кількості розпикуваного матеріалу</p>	<p>Для сфери використання «деревина/глазур» встановіть коліщатко 4 на 1, 2 або 3</p>	<p>Для сфери використання «деревина/лак» встановіть коліщатко 4 на 1, 2 або 3</p>	<p>Для сфери використання «стіна» встановіть коліщатко 4 на 4 або 5</p>
<p>3. Кількість 3: Налаштування кількості повітря</p>	<p>Сфера використання «деревина/глазур» налаштовується на регуляторі повітря 25</p>	<p>Сфера використання «деревина/лак» налаштовується регулятором повітря 25</p>	<p>Сфера використання «стіна» налаштовується регулятором повітря 25</p>

186 | Українська

Опис продукту і послуг



Прочитайте всі застереження і вказівки.
Недотримання застережень і вказівок може призвести до ураження електричним струмом, пожежі та/або серйозних травм.

Будь ласка, розгорніть сторінку із зображенням приладу і тримайте її перед собою увесь час, коли будете читати інструкцію.

Призначення приладу

Електроінструмент призначений лише для розприскування дисперсних і латексних фарб, лакових фарб, що містять розчинники і можуть розбавлятися водою, глазурей, ґрунтовок, прозорих лаків, морилок і олій (ALLPaint).

Електроінструмент не придатний для роботи з лугами, матеріалами для нанесення покриття, що містять кислоти, і фасадних фарб.

Зображені компоненти

Нумерація зображених компонентів посилається на зображення електроприладу на сторінках з малюнками.

- 1 Пістолет-розпилювач
- 2 Повітряний ковпачок
- 3 Накідна гайка
- 4 Коліщатко для регулювання кількості розприскуваного матеріалу
- 5 Спусковий важіль
- 6 Стопорне кільце
- 7 Бачок для розприскуваного матеріалу
- 8 Запасний бачок для розприскуваного матеріалу
- 9 Під'єднувач шланга (пістолет-розпилювач)
- 10 Кришка сопла (біла: для сфери використання «стіна»)
- 11 Кришка сопла (сіра: для сфери використання «деревина/глазур»)
- 12 Кришка сопла (чорна: для сфери використання «деревина/лак»)
- 13 Ситечко для заливання
- 14 Відро для переливання*
- 15 Голка розпилювача
- 16 Ущільнювальна прокладка бачка
- 17 Сифонна трубка
- 18 Вентиляційний отвір
- 19 Канал для фарби
- 20 Повітряний шланг
- 21 Байонетний замок
- 22 Базовий вузол
- 23 Переносна рукоятка
- 24 Фіксатор
- 25 Кнопка для вмикання/вимикання та для регулювання кількості повітря
- 26 Роз'єм для шланга (базовий вузол)
- 27 Секція для приладдя

28 Щітка для чищення

29 Кришка повітряного фільтра

30 Повітряний фільтр

*Зображене або описане приладдя не входить в стандартний обсяг поставки. Повний асортимент приладдя Ви знайдете в нашій програмі приладдя.

Технічні дані

Пульверизатор		PFS 5000E
Товарний номер		3 603 B07 2..
Ном. споживана потужність	Вт	1200
Потужність подачі	мл/хвил.	500
Витрати часу на 3 м ² фарбового покриття	хвил.	1
Об'єм бачка для розприскуваного матеріалу	мл	1000
Довжина повітряного шланга	м	4
Вага відповідно до EPTA-Procedure 01/2003	кг	5,2
Клас захисту		□/II
Параметри зазначені для номінальної напруги [U] 230 В. При інших значеннях напруги, а також у специфічному для країни виконанні можливі інші параметри.		

Інформація щодо шуму і вібрації

Рівень шумів визначений відповідно до EN 60745 та EN 50580.

Оцінений як А рівень звукового тиску від приладу, як правило, становить: звукове навантаження 82 дБ(А); звукова потужність 93 дБ(А). Похибка K = 3 дБ.

Вдягайте навушники!

Сумарна вібрація a_h (векторна сума трьох напрямків) та похибка K визначені відповідно до EN 60745:
 $a_h < 2,5 \text{ м/с}^2$, $K = 1,5 \text{ м/с}^2$.

Зазначений в цих вказівках рівень вібрації був визначений за процедурою, визначеною в EN 60745; нею можна користуватися для порівняння електроінструментів. Він придатний також і для попередньої оцінки вібраційного навантаження.

Зазначений рівень вібрації стосується головних робіт, для яких застосовується електроприлад. Однак при застосуванні електроінструменту для інших робіт, роботі з різними приладдями або з іншими змінними робочими інструментами або при недостатньому технічному обслуговуванні рівень вібрації може бути іншим. В результаті вібраційне навантаження протягом всього інтервалу використання приладу може значно зростати. Для точної оцінки вібраційного навантаження треба враховувати також і інтервали часу, коли прилад вимкнтий або, хоч і увімкнтий, але саме не в роботі. Це може значно зменшити вібраційне навантаження протягом всього інтервалу використання приладу. Визначте додаткові заходи безпеки для захисту від вібрації працюючого з приладом, як напр.: технічне обслуговування електроприладу і робочих інструментів, нагрівання рук, організація робочих процесів.

Заява про відповідність

Ми заявляємо під нашу виключну відповідальність, що описаний в розділі «Технічні дані» продукт відповідає таким нормам або нормативним документам: EN 60745 і EN 50580 у відповідності до положень директив 2011/65/ЄС, 2006/42/ЄС, 2004/108/ЄС.

Технічна документація (2006/42/ЄС):

Robert Bosch GmbH, PT/ETM9,
D-70745 Leinfelden-Echterdingen

Henk Becker Helmut Heinzelmann
Executive Vice President Head of Product Certification
Engineering PT/ETM9

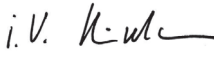
PPA.
 i.V. 

Robert Bosch GmbH, Power Tools Division
D-70745 Leinfelden-Echterdingen
Leinfelden, 28.02.2014

Монтаж

- ▶ **Перед будь-якими маніпуляціями з електроприладом витягніть штепсель з розетки.**
- ▶ **Переконайтеся, що пістолет-розприскувач і базовий вузол монтовані повністю і з усіма ущільнювальними елементами.** Лише за таких умов забезпечується функціональність і безпека пульверизатора.

Підключення повітряного шланга (див. мал. А1 – А3)

- Відкрийте фіксатор **24** і повністю розкрутіть повітряний шланг **20** з базового вузла **22**.

Підключення базового вузла:

- Міцно встроміть байонетний замок **21** повітряного шланга згідно зі стрілками у прорізи роз'єму **26** базового вузла.
- Проверніть байонетний замок на чверть оберту за годинниковою стрілкою.

Підключення до пістолета-розприскувача:

- Міцно встроміть байонетний замок **21** повітряного шланга згідно зі стрілками у прорізи роз'єму **9** пістолета-розприскувача.
- Проверніть байонетний замок на чверть оберту за годинниковою стрілкою.

Вказівка: Перед заливанням розбризкуваної речовини від'єднайте повітряний шланг **20** (повертання байонетного замка **21** на чверть оберту проти годинникової стрілки; витягніть байонетний замок **21** з патрубка **9**).

Заміна кришки сопла (див. малюнки В1 – В2)

Пульверизатор постачається з трьома кришками сопла:

	Кришка сопла 10	Кришка сопла 11	Кришка сопла 12
Колір	білий	сірого кольору	чорного кольору
Стан під час поставки	монтована	у секції для приладдя 27 під фіксатором 24	
Сфера використання	«Стіна»	«деревина/глазур»	«деревина/лак»

Вказівка: Перед вибором кришки сопла перевірте розприскуваний матеріал, перемішавши його. Для розприскування рідкоплинного матеріалу (напр., фарба для деревини) краще використовувати сіру кришку сопла **11** або чорну кришку сопла **12**; для розприскування густого матеріалу (напр., фарба для стіни) краще використовувати білу кришку сопла **10**.

- Для зміни кришки сопла відкрутіть накидну гайку **3**.
- Зніміть повітряний ковпачок **2**.
- Відкрутіть монтовану кришку сопла.
- Відкрийте фіксатор **24** і вийміть потрібну кришку сопла із секції для приладдя **27**.
- Накрутіть потрібну кришку сопла на різьбу пістолета-розприскувача.
- Надіньте повітряний ковпачок **2** на кришку сопла і міцно затягніть накидну гайку **3**.

Експлуатація

- ▶ **Перед будь-якими маніпуляціями з електроприладом витягніть штепсель з розетки.**

Підготовка до роботи

- ▶ **Працювати з розпилювачем коло водоймищ або на сусідніх до них площах безпосередньо у водозбірному басейні не дозволяється.**

Коли будете купувати фарби, лаки і розприскувані речовини, звертайте увагу на їхню екологічність.

Підготовка обприскуваної поверхні

Обприскувана поверхня має бути чистою, сухою і нежирною.

- Надайте шорсткість гладким поверхням і після цього витріть пил, що утворився від шліфування.

Під час роботи можливе забруднення не закритих поверхонь туманом від розприскуваної фарби. Тому ретельно підготовляйте оточення ділянок, що будуть фарбуватися:

- накрийте або заклейте підлогу, предмети інтер'єру, двері, вікна, дверні коробки, віконні рами тощо.

188 | Українська

Підготування розбризкуваної речовини

- Добре перемішайте розприскуваний матеріал.
- За потреби розчиніть розприскуваний матеріал.

Розприскуваний матеріал	Рекомендована концентрація розчину
Морилки, олії, глазури, засоби для просочування, ґрунтовки для захисту від іржі	0 %
Лакові фарби, що можуть розбавлятися розчинниками або водою, ґрунтовки, лаки для обігрівальних приладів, товстошарові глазури	0 – 5 %
Дисперсійні фарби, латексні фарби	0 – 5 %

- ▶ **При розбавленні слідкуйте за тим, щоб розприскуваний матеріал і розріджувач підходили один до одного.** При використанні непридатного розріджувача можливе утворення грудок, що будуть забивати пістолет-розприскувач.
- ▶ **При розбавленні розбризкуваної речовини слідкуйте за тим, щоб точка запалення суміші після розбавлення не перевищувала 55 °С.** При розбавленні, напр., лаків, що містять розчинники, точка запалення знижується.

Заливання розприскуваного матеріалу (див. малюнки С1 – С2)

Вказівка: Перед заливанням розбризкуваної речовини від'єднайте повітряний шланг **20** (повертання байонетного замка **21** на чверть оберту проти годинникової стрілки; витягніть байонетний замок **21** з патрубку **9**).

- Якщо використовуються ємності великого обсягу, за потреби перелийте розприскуваний матеріал у менше за обсягом відро для переливання **14** (напр., 10 л фарби для стін у пусте відро ємністю 2,5 або 5,0 л).
- Однією рукою міцно тримайте пістолет-розприскувач, а іншою рукою поверніть бачок **7** у напрямку до символу «відкрито».
- Зніміть пістолет-розприскувач з бачка **7**.
- У випадку використання вже відкритого розприскуваного матеріалу кладіть ретельно вимите ситечко для заливання **13** на бачок **7** для затримання можливих грудок фарби під час заповнення.
- Залейте розбризкувану речовину! **максимум до позначки 1000** в бачок **7**.
- Встановіть пістолет-розприскувач на бачок **7**. Поверніть бачок **7** у напрямку до символу «закрито», щоб стопорне кільце **6** відчутно зайшло у зачеплення.
- Здійсніть пробне розприскування на тестовій поверхні. (див. «Розприскування», стор. 188)

Якщо Ви отримали оптимальну геометрію струменю, можете розпочинати розприскування.

або

Якщо результат розприскування незадовільний або фарба не виходить, зробіть, як описано в «Усунення несправностей» на стор. 191.

Початок роботи

- ▶ **Зважайте на напругу у мережі!** Напруга в джерелі струму повинна відповідати даним на заводській табличці електроприладу.
- ▶ **Слідкуйте за тим, щоб базовий вузол протягом роботи не міг всмокотати пил або інші забруднення.**
- ▶ **Слідкуйте за тим, щоб ніколи не розприскувати на базовий вузол.**
- ▶ **Якщо під час розбризкування рідина виходить з інших місць, крім передбаченої для цього форсунки, зупиніть розбризкування і знову приведіть пістолет-розпилювач в належний стан.** Існує небезпека ураження електричним струмом.
- ▶ **Не розпилюйте на себе, інших осіб та на тварин.**

Вмикання (див. мал. D)

З метою заощадження електроенергії вмикайте пульверизатор лише коли Ви працюєте з ним.

- Переконайтеся в тому, що монтована правильна кришка сопла (див. «Заміна кришки сопла», стор. 187).
- Встроміть штепсель в розетку.
- Візьміть пістолет-розприскувач в руку і спрямуйте його на обприскувану поверхню.
- Для вмикання натисніть на кнопку вмикання/вимикання **25**.
- Для регулювання кількості повітря встановіть кнопку вмикання/вимикання **25** на потрібну сферу використання (див. також «Встановлення кількості повітря», стор. 189).
- Натисніть на спусковий важіль **5** на пістолеті-розприскувачі.

Вказівка: Коли увімкнений базовий вузол, з сопла завжди виходить повітря.

Вимикання

- Відпустіть спусковий важіль **5** для вимикання натисніть на кнопку вмикання/вимикання **25**.
- Витягніть штепсель з розетки.

Вказівки щодо роботи**Розприскування (див. мал. Е – Н)**

Вказівка: Зважайте на напрямки вітру при використанні електроприладу надворі.

- Спочатку здійсніть пробне розприскування і приведіть геометрію струменю і кількість розприскуваного матеріалу у відповідність до розприскуваного матеріалу. (настройки див. у наступних розділах)
- Обов'язково тримайте пістолет-розприскувач під прямим кутом до оброблюваного об'єкта на однаковій відстані в 20 – 25 см.
- Починайте розприскування поза обприскуваною поверхнею.
- В залежності від геометрії струменю рівномірно водіть пістолетом-розприскувачем з боку в бік або догори і донизу.

Рівномірна якість поверхні утворюється, якщо смуги заходять одна на одну на 4 – 5 см.

- При розприскуванні на лежачі об'єкти або над головою тримайте пістолет-розпилювач злегка нахиленим і відходьте назад від оброблюваної поверхні.

Небезпека перечеплення! Зважайте на можливі перешкоди в приміщенні.

- Уникайте зупинок на обприскуваній поверхні.

При рівномірному веденні пістолета-розпилювача утворюється рівномірна якість поверхні.

Нерівномірні відстані і кут розприскування призводять до утворення сильного фарбового туману і, таким чином, до нерівномірної поверхні.

- Закінчіть розприскування поза обприскуваною поверхнею.







Ніколи не розбризкуйте матеріал до останньої краплі в бачку. Якщо трубка для засмокування рідини повністю не занурюється в розприскуваний матеріал, струмінь переривається й утворюється нерівномірний характер поверхні.

Якщо розприскуваний матеріал збирається на повітряному ковпачку **2** або кришці сопла, очистіть ці деталі доданою щіткою для чищення **28**.

Настроювання геометрії струменя (див. мал. I)

► **Ніколи не натискайте на спусковий важіль 5 під час настроювання повітряного ковпачка 2.**

- Поверніть повітряний ковпачок **2** у бажане положення.

Повітряний ковпачок	Струмінь	Використання
		вертикальний плоский струмінь для горизонтального напрямку роботи
		горизонтальний плоский струмінь для вертикального напрямку роботи
		круглий струмінь для кутів, країв і важкодоступних місць

Настроювання кількості розприскуваного матеріалу (див. мал. J)

(PAINTVolume)

- Налаштуйте бажану кількість розприскуваного матеріалу, повернувши колізатко **4**:
Ступені **1/2/3**: сфери використання «деревина/глазур/лак»,
Ступені **4/5**: сфера використання «стіна».

Кількість розприскуваного матеріалу **Настроювання**

Забгато розприскуваного матеріалу на обприскуваній поверхні:



Необхідно зменшити кількість розприскуваного матеріалу.

- Зменшіть ступінь на одиницю.

Замало розприскуваного матеріалу на обприскуваній поверхні:

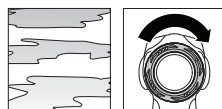

Необхідно збільшити кількість розприскуваного матеріалу.

- Збільшіть ступінь на одиницю.

Встановлення кількості повітря (див. мал. D)

(AIRVolume)

- Поверніть регулятор кількості повітря **25** на потрібну сферу використання для налаштування відповідної кількості повітря і відповідного друку для використовуваного розприскуваного матеріалу.

Налаштування сфери використання

рідкоплинний розприскуваний матеріал густий розприскуваний матеріал

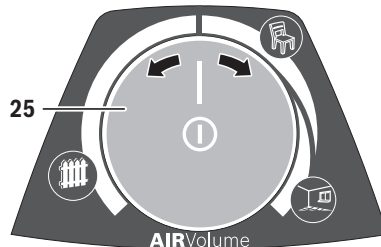

Сфера використання «деревина/глазур»



Сфера використання «деревина/лак»



Сфера використання «стіна»

У межах сфери використання кількість повітря і друк можна регулювати плавно.

Занадто сильний фарбовий туман:

Необхідно зменшити кількість повітря.

- Поверніть регулятор кількості повітря **25** ліворуч.

Занадто грубе розприскування:

Необхідно збільшити кількість повітря.

- Поверніть регулятор кількості повітря **25** праворуч.

Перерви в роботі і транспортування (див. мал. К – L)

Для легкого перенесення пульверизатора на базовому вузлі передбачена переносна рукоятка **23**.

Знизу на базовому вузлі **22** передбачені ролики. Під час роботи базовий вузол можна тягнути на себе за повітряний шланг **20**.

Під час перерви у роботі пістолет-розприскувач **1** можна поставити на рівну робочу поверхню. У такому положенні розприскуваний матеріал з нього витікати не може.

- ▶ **Ставте пістолет-розпилювач із залистою в нього розприскуваною речовиною завжди рівно на рівню поверхню.** З пістолета-розпилювача, що лежить, може витікати розприскувана речовина.

Технічне обслуговування і сервіс

Технічне обслуговування і очищення

- ▶ **Перед будь-якими маніпуляціями з електроприладом витягніть штепсель з розетки.**
- ▶ **Кожного разу після використання ретельно очищайте деталі пульверизатора і особливо всі деталі, що мають контакт з фарбою.** Належне очищення є обов'язковою умовою для бездоганної і безпечної роботи пістолета-розприскувача. Якщо очищення не здійснюється або здійснюється не належним чином, гарантія втрачається.

Якщо треба поміняти під'єднувальний кабель, це треба робити на фірмі Bosch або в сервісній майстерні для електроінструментів Bosch, щоб уникнути небезпек.

Очищення (див. мал. M)

Завжди очищуйте пістолет-розприскувач і бачок для розприскуваного матеріалу за допомогою відповідного розріджувача (розчинника або води), що пасує до використаного розприскуваного матеріалу.

Ніколи не очищуйте отвори у соплах і повітряні отвори гострими предметами.

- Вимкніть базовий вузол **22**.
- Зніміть з базового вузла **22** і з пістолета-розприскувача **1** повітряний шланг **20** (поверніть байонетний замок **21** на чверть оберту проти годинникової стрілки; вийміть байонетний замок **21** з роз'єму **9/26**).
- За необхідності очистіть базовий вузол ганчіркою, змоченою у розчиннику, а потім приберіть базовий вузол **22** і повітряний шланг **20** із зони очистки.
- Натисніть на спусковий важіль **5** пістолета-розприскувача, щоб розприскуваний матеріал міг стекти в бачок.
- Відкрутіть бачок **7** і злийте залишок розприскуваного матеріалу назад в ємність з розприскуваним матеріалом.
- Наповніть бачок **7** наполовину розріджувачем (розчинником або водою) і знову закріпіть його на пістолеті-розприскувачі **1**.
- Декілька разів струсіть пістолет-розприскувач.

- Відкрутіть бачок **7** і злийте весь його вміст у порожню банку від матеріалу.
- Зніміть накидну гайку **3**, повітряний ковпачок **2**, використовувану кришку сопла **10/11/12** і сифонну трубку **17** разом з ущільнювачем бачка **16**.
- У відрі з розріджувачем очистіть усі деталі, по яких проходить фарба, щіткою для чищення **28** або звичайним йоржиком.
- Очистіть також канал для фарби **19** пістолета-розприскувача **1**.
- Переверте, чи нема залишків фарби і пошкоджень у сифонній трубці **17** і на ущільнювальній прокладці бачка **16**.
За потреби ще раз очистіть ущільнювач бачка **16** розріджувачем.
- Очистіть вентиляційний отвір **18** щіткою для чищення **28**.
- Протріть бачок і пістолет-розприскувач ззовні ганчіркою, змоченою у розріджувачі.
- За потреби ретельно очистіть ситечко для заливання **13** розріджувачем.
- Перед монтажем дайте всім деталям добре просохнути.
- Знов змонтуйте пульверизатор у зворотній послідовності.

Очищення повітряного фільтра (див. мал. N)

Повітряний фільтр **30** необхідно час від часу чистити. При сильному забрудненні повітряного фільтра його потрібно замінити.

- Відкрийте кришку повітряного фільтра **29**.
- Вийміть повітряний фільтр **30**.
- Легке забруднення:
Вийміть повітряний фільтр **30**.
або
Сильне забруднення:
Очистіть повітряний фільтр **30** під проточною водою і дайте йому добре висохнути для запобігання утворенню плісняви.
або
Поміняйте повітряний фільтр **30**.
- Знов вставте повітряний фільтр.
- Знов закрийте кришку повітряного фільтра **29**.

Видалення матеріалів

Розріджувачі і залишки розприскуваних матеріалів треба видалити екологічно чистим способом. Зважайте на вказівки виробника щодо видалення і місцеві приписи щодо видалення особливого сміття.

Хімікати, шкідливі для навколишнього середовища, не повинні потрапляти в землю, ґрунтові води і у водоймища. Ніколи не зливайте хімікати, шкідливі для навколишнього середовища, в каналізацію!

Усунення несправностей

Проблема	Причина	Що робити
Розприскуваний матеріал не покриває поверхню, як треба	Замало розприскуваного матеріалу	Поверніть коліщатко 4 на 5
	Завелика відстань до обприскуваної поверхні	Зменшіть відстань до обприскуваної поверхні
	Замало розприскуваного матеріалу на обприскуваній поверхні, матеріал занадто рідко розприскується над обприскуваною поверхнею	Густіше розприскуйте матеріал над обприскуваною поверхнею
Розприскуваний матеріал занадто розтікається після нанесення	Розприскуваний матеріал занадто в'язкотекучий	Ще раз розбавте фарбу і здійсніть пробне розприскування
	Нанесено забагато розприскуваного матеріалу	Поверніть коліщатко 4 на 1
	Замала відстань від обприскуваної поверхні	Збільшіть відстань до обприскуваної поверхні
	Розприскуваний матеріал занадто рідкотекучий	Додайте оригінальний розприскуваний матеріал
Занадто грубе розприскування	Матеріал занадто густо розприскується над одним і тим же місцем	Зніміть фарбу і під час другої спроби розприскування не розприскуйте матеріал так густо над одним і тим же місцем
	Завелика кількість розприскуваного матеріалу	Поверніть коліщатко 4 на 1
	Недостатній струмінь повітря	Поверніть регулятор кількості повітря 25 праворуч
	Монтована біла кришка сопла 10 (завеликий діаметр сопла)	Монтуйте сіру кришку сопла 11 або чорну кришку сопла 12
	Забруднилася голка розпилювача 15	Прочистіть голку розпилювача
	Розприскуваний матеріал занадто в'язкотекучий	Ще раз розбавте фарбу і здійсніть пробне розприскування
Занадто сильний фарбовий туман	Сильно забруднився повітряний фільтр 30	Заміна повітряного фільтра
	Нанесено забагато розприскуваного матеріалу	Поверніть коліщатко 4 на 1
	Завелика кількість повітря	Поверніть регулятор кількості повітря 25 ліворуч
Розприскуваний струмінь пульсує	Завелика відстань до обприскуваної поверхні	Зменшіть відстань до обприскуваної поверхні
	Замало розприскуваного матеріалу у бачку	Долийте розприскуваний матеріал
	Вентиляційний отвір 18 на сифонній трубці 17 забився	Прочистіть трубку для засмоктування рідини і вентиляційний отвір
	Розхиталася трубка для засмоктування рідини 17	Добре встроміть трубку для засмоктування рідини
	Кришка сопла 10/11/12 сидить нещільно	Підтягніть кришку сопла 10/11/12
	Сильно забруднився повітряний фільтр 30	Заміна повітряного фільтра
Розприскуваний матеріал капає з сопла	Розприскуваний матеріал занадто в'язкотекучий	Ще раз розбавте фарбу і здійсніть пробне розприскування
	Відкладення розприскуваного матеріалу на соплі, голці сопла 15 і повітряному ковпачку 2	Очистіть сопло, голку сопла і повітряний ковпачок
	Сопло розхиталося	Підтягніть кришку сопла 10/11/12

192 | Українська

Проблема	Причина	Що робити
З сопла не виходить розприскуваний матеріал	Базовий вузол вимкнений	Натисніть на кнопку вмикання/вимикання 25
	Відсутній тиск у бачку 7	Поверніть бачок 7 у напрямку до символу «закрито», щоб стопорне кільце 6 відчутно зайшло у зачеплення  
	Розхиталася трубка для засмокування рідини 17	Добре встроміть трубку для засмокування рідини
	Забилася голка розпилювача 15	Прочистіть голку розпилювача
	Забилася трубка для засмокування рідини 17	Прочистіть трубку для засмокування рідини
	Вентиляційний отвір 18 на сифонній трубці 17 забився	Прочистіть трубку для засмокування рідини і вентиляційний отвір
	Немає або пошкоджений ущільнювач бачка 16	Надіньте (новий) ущільнювач бачка на сифонну трубку і встроміть його в паз
	Розприскуваний матеріал занадто в'язкотекучий	Ще раз розбавте фарбу і здійсніть пробне розприскування
Розприскуваний матеріал забруднений (грудки фарби)	Повністю спорожніть і очистіть пістолет-розприскувач; заливайте розприскуваний матеріал через ситечко для заливання	

Сервіс та надання консультацій щодо використання продукції

При всіх запитаннях і при замовленні запчастин, будь ласка, обов'язково зазначайте 10-значний товарний номер, що знаходиться на заводській табличці пульверизатора.

Сервісна майстерня відповість на запитання стосовно ремонту і технічного обслуговування Вашого виробу. Малюнки в деталях і інформацію щодо запчастин можна знайти за адресою:

www.bosch-pt.com

Команда співробітників Bosch з надання консультації щодо використання продукції із задоволенням відповість на Ваші запитання стосовно нашої продукції та приладдя до неї.

Гарантійне обслуговування і ремонт електроінструменту здійснюються відповідно до вимог і норм виготовлювача на території всіх країн лише у фірмових або авторизованих сервісних центрах фірми «Роберт Бош». **ПОПЕРЕДЖЕННЯ!** Використання контрафактної продукції небезпечно в експлуатації і може мати негативні наслідки для здоров'я. Виготовлення і розповсюдження контрафактної продукції переслідується за Законом в адміністративному і кримінальному порядку.

Україна

ТОВ «Роберт Бош»

Сервісний центр електроінструментів

вул. Крайна, 1, 02660, Київ-60

Україна

Тел.: (044) 4 90 24 07 (багатоканальний)

E-Mail: pt-service.ua@bosch.com

Офіційний сайт: www.bosch-powertools.com.ua

Адреса Регіональних гарантійних сервісних майстерень зазначена в Національному гарантійному талоні.

Утилізація

Пістолет-розприскувач, електричну вузол, приладдя і упаковку треба здавати на екологічно чисту повторну переробку.

Не викидайте електроінструменти в побутове сміття!

Лише для країн ЄС:



Відповідно до європейської директиви 2012/19/EU про відпрацьовані електро- і електронні прилади і її перетворення в національному законодавстві електроприлади, що вийшли з вживання, повинні здаватися окремо і утилізуватися екологічно чистим способом.

Можливі зміни.

Қазақша



Сәйкестік туралы сертификат Нөмірі
RU C-DE.ME77.B.01092

Сәйкестік туралы сертификаттың қолданылу мерзімі 20.01.2019 дейін
«Электр - машинақұрылысы өнімдері сапа жүйесін стандарттау сертификаттау орталығы» ЖШҚ
141400, Мәскеу облысы, Химки қ.
Ленинградская к., 29

Сәйкестік туралы сертификаттар мына мекенжайда сақталады:

ООО „Роберт Бош“
ул. Акад. Королева, 13 стр. 5
Россия, 129515, Москва

Өндіру күні нұсқаулықтың соңғы, мұқабә бетінде көрсетілген.

Импорттаушы контакттік мәліметін орамада табу мүмкін.

Өнімді пайдалану мерзімі

Өнімнің қызмет ету мерзімі 7 жыл. Өндірілген мерзімнен бастап (өндіру күні зауыт тақтайшасында жазылған) істетпей 5 жыл сақтағаннан соң, өнімді тексерусіз (сервистік тексеру) пайдалану ұсынылмайды.

Қызметкер немесе пайдаланушының қателіктері мен істен шығу себептерінің тізімі

- тұтқасы мен корпусы бұзылған болса, өнімді пайдаланбаңыз
- өнім корпусынан тікелей түтін шықса, пайдаланбаңыз
- тоқ сымы бұзылған немесе оқшаулаусыз болса, пайдаланбаңыз
- жауын –шашын кезінде сыртта (далада) пайдаланбаңыз
- корпус ішіне су кірсе құрылғыны қосушы болмаңыз
- көп ұшқын шықса, пайдаланбаңыз
- қатты діріл кезінде пайдаланбаңыз

Шекті күй белгілері

- тоқ сымның тозуы немесе зақымдануы
- өнім корпусының зақымдалуы

Қызмет көрсету түрі мен жиілігі

Әр пайдаланудан соң өнімді тазалау ұсынылады.

Сақтау

- құрғақ жерде сақтау керек
- жоғары температура кезінен және күн сәулелерінің әсерінен алыс сақтау керек
- сақтау кезінде температураның кенет ауытқуынан қорғау керек
- орамасыз сақтау мүмкін емес
- сақтау шарттары туралы қосымша ақпарат алу үшін MEMST 15150 (Шарт 1) құжатын қараңыз

Тасымалдау

- тасымалдау кезінде өнімді құлатуға және кез келген механикалық ықпал етуге қатаң тыйым салынады
- босату/жүктеу кезінде пакетті қысатын машиналарды пайдалануға рұқсат берілмейді.
- тасымалдау шарттары талаптарын MEMST 15150 (5 шарт) құжатын оқыңыз.

Қауіпсіздік нұсқаулары

Электр құралдарының жалпы қауіпсіздік нұсқаулықтары

⚠ ЕСКЕРТУ Барлық қауіпсіздік нұсқаулықтарын және ескертпелерді оқыңыз.

Техникалық қауіпсіздік нұсқаулықтарын және ескертпелерді сақтамау тоқтың соғуына, өрт және/немесе ауыр жарақаттануларға алып келуі мүмкін.

Болашақ жұмыстар үшін қауіпсіздік нұсқаулықтары мен ескертпелерді сақтап қойыңыз.

Қауіпсіздік нұсқаулықтарында пайдаланылған „Электр құрал“ атауының желіден қуат алатын электр құралдарына (желілік кабелі менен) және аккумуляторден қуат алатын электр құралдарына (желілік кабелі жоқ) қатысы бар.

Жұмыс орнының қауіпсіздігі

- ▶ **Жұмыс орнын таза және жақсы жарықталған жағдайда ұстаңыз.** Тәртіп немесе жарық болмаған жұмыс аймақтары жазатайым оқиғаларға алып келуі мүмкін.
- ▶ **Жанатын сұйықтықтар, газдар немесе шаң жиылған жарылыс қауіпі бар қоршауда электр құралды пайдаланбаңыз.** Электр құралдары ұшқын шығарып, шаң немесе буларды жандыруы мүмкін.
- ▶ **Электр құралдарын пайдалану кезінде балалар және басқа адамдарды ұзақ жерге шеттетіңіз.** Ауытқу кезінде құрал бақылауын жоғалтуыңыз мүмкін.

Электр қауіпсіздігі

- ▶ **Электр құрал штепселінің айыры розеткаға сыюы қажет. Айырды ешқандай өзгерту мүмкін емес. Жерге қосулы электр құралдарменен ешқандай адаптерлік айырды пайдаланбаңыз.** Өзгертілмеген айыр және жарамды розеткаларды пайдалану электр тоқ соғу қауіпін төмендетеді.
- ▶ **Құбыр, жылытатын жабдық, плита және суытқыш сияқты жерге қосулы құралдар сыртына тимеңіз.** Егер денеңіз жерге қосулы болса, электр тоғының соғу қауіпі артады.
- ▶ **Электр құралдарын ылғалдан, сыздан сақтаңыз.** Электр құралының ішіне су кірсе, ол электр тоғының соғу қауіпін арттырады.
- ▶ **Электр құралды алып жүру, асып қою немесе айырын розеткадан шығару үшін кабельді пайдаланбаңыз. Кабельді ыстықтан, майдан, өткір шеттерден немесе құралдың жылжыма бөлектерінен алыс жерде ұстаңыз.** Зақымдалған немесе шиеленіскен кабель электр тоғының соғу қауіпін арттырады.
- ▶ **Электр құралымен ашық жерде жұмыс істесеңіз, тек сыртта пайдалануға арналған ұзартқышты пайдаланыңыз.** Сыртта пайдалануға арналған ұзартқышты пайдалану электр тоғының соғу қауіпін төмендетеді.

194 | Қазақша

- ▶ **Электр құралын ылғалды қоршауда пайдалану қажет болса, автоматты сақтандырғыш ажыратқышын пайдаланыңыз.** Автоматты сақтандырғыш ажыратқышты пайдалану тоқ соғу қаупін төмендетеді.

Адамдар қауіпсіздігі

- ▶ **Сақ болып, не істеп жатқаныңызға айрықша көңіл бөліп, электр құралын ретімен пайдаланыңыз. Шаршаған жағдайда немесе еліткіш, алкоголь немесе дәрі әсері астында электр құралды пайдаланбаңыз.** Электр құралды пайдалануда секундтық абайсыздық қатты жарақаттануларға алып келуі мүмкін.
- ▶ **Жеке сақтайтын киімді және әрдайым қорғаныш көзілдірікті киіңіз.** Электр құрал түріне немесе пайдалануына байланысты шаңтұтқыш, сырғудан сақтайтын бәтеңке, сақтайтын шлем немесе құлақ сақтағышы сияқты жеке қорғаныс жабдықтарын кию жарақаттану қаупін төмендетеді.
- ▶ **Байқаусыз пайдаланудан аулақ болыңыз. Электр құралын тоққа және/немесе аккумуляторға қосуда, оны көтергенде немесе алып жүргенде, өшірулі болуына көз жеткізіңіз.** Электр құралын көтеріп тұрғанда, бармақты ажыратқышта ұстау немесе құрылғыны қосулы күйде тоққа қосу, жазатайым оқиғалға алып келуі мүмкін.
- ▶ **Электр құралын қосудан алдын реттейтін аспаптарды және гайка кілттерін алыстаңыз.** Айналатын бөлшекте тұрған аспап немесе кілт жарақаттануларға алып келуі мүмкін.
- ▶ **Қалыпсыз дене күйінде тұрмаңыз. Тірек күйде тұрып, әрқашан өзіңізді сенімді ұстаңыз.** Осылай сіз күтпеген жағдайда электр құралды жақсырақ бақылайсыз.
- ▶ **Жұмысқа жарамды киім киіңіз. Кең немесе сәнді киім кимеңіз. Шашыңызды, киім және қолғапты қозғалмалы бөлшектерден алыс ұстаңыз.** Кең киім, әшекей немесе ұзын шаш қозғалмалы бөлшектерге тиюі мүмкін.
- ▶ **Шаңсорғыш және шаңтұтқыш жабдықтарды құрғанда, олардың қосылғандығына және дұрыс пайдалынуына көз жеткізіңіз.** Шаңсорғышты пайдалану шаң себебінен болатын қауіптерді азайтады.

Электр құралдарын пайдалану және күту

- ▶ **Құралды аса көп жүктемеңіз. Жұмысыңыз үшін жарамды электр құралын пайдаланыңыз.** Жарамды электр құралымен керекті жұмыс аймағында дұрыс әрі сенімді жұмыс істейсіз.
- ▶ **Ажыратқышы дұрыс емес электр құралын пайдаланбаңыз.** Қосуға немесе өшіруге болмайтын электр құралы қауіпті болып, оны жөндеу қажет болады.
- ▶ **Жабдықтарды реттеу, бөлшектерін алмастыру немесе құралды алып қоюдан алдын айырды розеткадан шығарыңыз және/немесе аккумуляторды алып тастаңыз.** Бұл сақтық әрекеті электр құралдың байқаусыз қосылуына жол бермейді.

- ▶ **Пайдаланылмайтын электр құралдарды балалар қолы жетпейтін жайға қойыңыз. Осыларды білмейтін немесе осы ескертпелерді оқымаған адамдарға бұл құралды пайдалануға жол бермеңіз.** Тәжірибесіз адамдар қолында электр құралдары қауіпті болады.

- ▶ **Электр құралдарын ұқыпты күтіңіз. Қозғалмалы бөлшектердің кедергісіз істеуіне және кептеліп қалмауына, бөлшектердің ақаусыз немесе зақымдалмаған болуына, электр құралының зақымдалмағанына көз жеткізіңіз. Зақымдалған бөлшектері бар құралды пайдаланудан алдын жөндеңіз.** Электр құралдарының дұрыс күтілмеуі жазатайым оқиғаларға себеп болып жатады.
- ▶ **Кескіш аспаптарды өткір және таза күйде сақтаңыз.** Дұрыс күтілген және кескіш жиектері өткір кескіш аспаптар аз кептеліп, кесілетін бетке оңай бағытталады.
- ▶ **Электр құралын, жабдықтарды, алмалы-салмалы аспаптарды және т.б. осы нұсқауларға сай пайдаланыңыз. Сонымен жұмыс шарттарымен орындайтын әрекеттерге назар аударыңыз.** Электр құралдарын арналмаған жұмыстарда пайдалану қауіпті.

Қызмет

- ▶ **Электр құралыңызды тек білікті маманға және арнаулы бөлшектермен жөндетіңіз.** Сол арқылы электр құралының қауіпсіздігін сақтайсыз.

Бүріккіш жүйелер үшін қауіпсіздік нұсқаулары

- ▶ **Жұмыс аймағын таза, жарық және бояу немесе еріткіш ыдыстарынан, шүберектерден және басқа жанаты материалдардан бос ұстаңыз.** Өз оталу қаупі. Жұмыс өрт сөндіргішін/сөндіргіш аспаптарын әрдайым қолжетімді ретте ұстаңыз.
- ▶ **Бүріккіш аймағын желдетуді және бөлмеде жетерлік таза ауа болуын қамтамасыз етіңіз.** Буланып кеткен өртенгіш ерткіштер жарылуы мүмкін қоршауды жасайды.
- ▶ **Жанатын нүктесі 55 °C төмен жатқан материалдарды бүркітпеңіз және тазаламаңыз. Су, кем ұшатын көмірсутек немесе ұқсас заттар негізіндегі материалдарды пайдаланыңыз.** Жылдам ұшатын буланған еріткіштер жарылуы мүмкін болған қоршауды жаратады.
- ▶ **Тұрақты электр ұшқандар, ашық алау, оталулар, ыстық заттар, қозғалтқыштар, шылым және тақ кабельдерін қосып өшіруден немесе өшіргіштерді пайдаланудан шығатын ұшқындар аймағында бүркімеңіз.** Осындай ұшқын көздері қоршау оталуына алып келуі мүмкін.
- ▶ **Қауіп белгілі болмаған материалдарды пайдаланбаңыз.** Белгісіз материалдар қауіпті шарттарды жаратады.

- ▶ **Химиялық заттарды бүрку немесе қолдану кезінде тиісті қорғайтын қолғап пен сақтайтын немесе газдан сақтайтын маска сияқты қосымша жеке қорғау жабдықтарын киіңіз.** Тиісті шарттарда қорғайтын жабдықтарды пайдаланып қауіпті заттардан сақтаныңыз.



- ▶ **Бүріккіш заттардың қауптеріне назар аударыңыз. Ысдыстағы белгілерге назар аударыңыз немесе бүріккіш заттардың өндіруші нұсқауларын ескеріңіз, сонымен бірге жеке сақтайтын жабдықтарды пайдалану талаптырын да.** Өндіруші нұсқауларын орындау алау, у, концентрат т.б. арқылы жарақаттану қаупін төмендетуі мүмкін.
- ▶ **Желі айыры мен бүріккіш пистолеттің түймешесінде бояу мен басқа сұйықтықтар болмауы тиіс. Ажыратқыштарға қосуда ешқашан кабельді ұстамаңыз.** Орындамау нәтижесінде тоқ соғуына алып келуі мүмкін.
- ▶ **Балаларға абай болыңыз.** Балалардың бүріккіш жүйемен ойнамауына көз жеткізіңіз.

196 | Қазақша

Белгілер

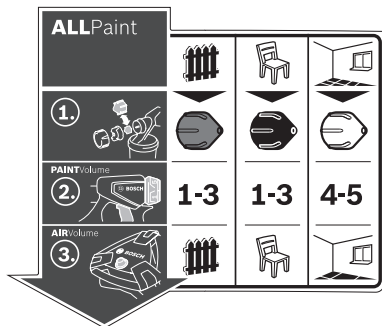

Бүріккіш жүйені реттеу бойынша жапсырма негізгі станцияда орналасқан. Белгілерді дұрыс түсіну сізге бүріккіш жүйені жылдам әрі сенімді пайдалануға көмектеседі.

Белгілер мен олардың мағанасы

Толық сипаттама

ALLPaint				Толық сипаттама
<p>Бүріккіш жүйе көкшіл сыр мен лактар және қабырға бояуларына арналған.</p>	<p>„Ағаш/көкшіл сыр“ жұмысы: Көкшіл сыр, төсеме бояу және бекіткіштерді бүрку</p>	<p>„Ағаш/лак“ жұмысы: Еріткіш қамтитын және сумен сұйылтатын лак бояуларын, мөлдір лактарды және майларды бүрку</p>	<p>„Қабырға“ жұмысы: Дисперсиялық пен латекс бояуларын бүркіңіз</p>	<p>„Тағайындалу бойынша қолдану“, 197 бетінде қараңыз.</p>
<p>1. </p> <p>Қадам 1: Дұрыс форсунка қақпағын таңдау</p>	<p>„Ағаш/көкшіл сыр“ жұмысы үшін сұр форсунка қақпағын 11 таңдаңыз</p>	<p>„Ағаш/лак“ жұмысы үшін қара форсунка қақпағын 12 таңдаңыз</p>	<p>„Қабырға“ жұмысы үшін сұр форсунка қақпағын 10 таңдаңыз</p>	<p>„Форсунка қалпақшасын алмастыру“, 198 бетінде қараңыз.</p>
<p>2. </p> <p>Қадам 2: Бүріккіш материал көлемін реттеу</p>	<p>1-3 „Ағаш/көкшіл сыр“ жұмысы үшін Қадам 1, 2 немесе 3 айналма реттегіште 4 орнатыңыз</p>	<p>1-3 „Ағаш/лак“ жұмысы үшін Қадам 1, 2 немесе 3 айналма реттегіште 4 орнатыңыз</p>	<p>4-5 „Қабырға“ жұмысы үшін Қадам 4 немесе 5 айналма реттегіште 4 орнатыңыз</p>	<p>„Бүріккіш материал көлемін реттеу“, 200 бетінде қараңыз.</p>
<p>3. </p> <p>Қадам 3: Ауа көлемін реттеу</p>	<p>„Ағаш/көкшіл сыр“ жұмысын ауа көлемі реттегішінде 25 реттеңіз</p>	<p>„Ағаш/лак“ жұмысын ауа көлемі реттегішінде 25 реттеңіз</p>	<p>„Қабырға“ жұмысын ауа көлемі реттегішінде 25 реттеңіз</p>	<p>„Ауа көлемін реттеу“, 200 бетінде қараңыз.</p>

Өнім және қызмет сипаттамасы



Барлық қауіпсіздік нұсқаулықтарын және ескертпелерді оқыңыз.

Техникалық қауіпсіздік нұсқаулықтарын және ескертпелерді сақтамау тоқтың соғуына, өрт және/немесе ауыр жарақаттануларға алып келуі мүмкін.

Электр құралының суреті бар бетті ашып пайдалану нұсқаулығын оқу кезінде оны ашық ұстаңыз.

Тағайындалу бойынша қолдану

Электр құралы тек дисперсиялық пен латекс бояуларын, еріткіштерді қамтитын және сумен сұйылтатын лак бояуларымен, көкшіл сыр, төсеме бояу, мөлдір лак, бекіткіш пен майларды бүркуге арналған (ALLPaint).

Электр құралы сілтіні, қышқыл қамтитын жамылғы мен фасад бояуларын өңдеуге арналмаған.

Бейнеленген құрамды бөлшектер

Көрсетілген құрамдастар нөмірлері суреттері бар беттегі электр құралының сипаттамасына негізделген.

- 1 Бүріккіш пистолет
- 2 Ауа қалпақшасы
- 3 Жаппа сомын
- 4 Бүрку материалы көлемі айналма реттегіші
- 5 Басқару қосқышы
- 6 Жабу сақинасы
- 7 Бүріккіш материалы үшін контейнер
- 8 Бүріккіш материал үшін қосалқы контейнер
- 9 Шланг қосу (бүріккіш пистолет)
- 10 Форсунка қалпақшасы (ақ: „Қабырға“ жұмысы үшін)
- 11 Форсунка қалпақшасы (сұр: „Ағаш/көкшіл сыр“ жұмысы үшін)
- 12 Форсунка қалпақшасы (сұр: „Ағаш/лак“ жұмысы үшін)
- 13 Толтыру торшасы
- 14 Қотару шелегі*
- 15 Форсунка инесі
- 16 Контейнер тығыздаушы
- 17 Құбырлық тіреуше
- 18 Ауа шығару тесігі
- 19 Бояу каналы
- 20 Ауа шлангі
- 21 Найзалы құлып
- 22 Негізгі бөлік
- 23 Тұтқа
- 24 Ұстағыш қамыт
- 25 Ауа көлемін реттейтін қосу/өшіру пернесі
- 26 Шлангі қосу (негізгі құрал)
- 27 Керек-жарақтар жәшігі
- 28 Тазалау қылшағы
- 29 Ауа сүзгі қаптамасы
- 30 Ауа сүзгісі

*Бейнеленген немесе сипатталған жабдықтар стандартты жеткізу көлемімен қамтылмайды. Толық жабдықтарды біздің жабдықтар бағдарламамыздан табасыз.

Техникалық мәліметтер

Бүріккіш жүйе	PFS 5000E	
Өнім нөмірі		3 603 B07 2..
Кесімді қуатты пайдалану	Вт	1200
Тасымалдау қуаты	мл/мин	500
3 м ² бояудың жағылуына кететін уақыт	мин	1
Бүрку материалы контейнерінің көлемі	мл	1000
Уау шлангінің ұзындығы	м	4
ЕРТА-Procedure 01/2003 құжатына сай салмағы	кг	5,2

Сақтық сыныпы II
Мәліметтер [U] 230 В кесімді кернеуге арналған. Басқа кернеу және елде қабылданған заңдар бұл мәліметтерді өзгертуі мүмкін.

Шуыл және дірілдеу туралы ақпарат

Шу деңгейі EN 60745 мен EN 50580 стандартына сай анықталған.

A-мен белгіленген электр құралын шуыл деңгейі әдетте төмендегіге тең: дыбыс күші 82 дБ(A); дыбыс қуаты 93 дБ(A). Өлшеу дәлсіздігі K = 3 дБ.

Құлақты қорғау құралдарын киіңіз!

Жиынтық діріл мәні a_p (үш бағыттың векторлық қосындысы) және K дәлсіздігі EN 60745 стандартына сай анықталған:
 $a_p < 2,5 \text{ м/с}^2$, $K = 1,5 \text{ м/с}^2$.

Осы ескертпелерде берілген дірілдеу пәрмені EN 60745 ережесінде мөлшерленген өлшеу әдісі бойынша есептелген болып электр құралдарды бір-бірімен салыстыру үшін пайдаланылуы мүмкін. Ол дірілдеу қуатын шамалап өлшеу үшін де жарамды.

Берілген діріл көлемі электр құралының негізгі жұмыстары үшін берілген. Егер электр құрал басқа жұмыстар үшін түрлі керек-жарақтармен басқа алмалы-салмалы аспаптар менен немесе жетімсіз күтүмен пайдаланылса дірілдеу көлемдері өзгереді. Бұл жұмыс барысындағы діріл қуатын арттырады.

Дірілдеу қуатын нақты есептеу үшін құрал өшірілген және қосылған болып пайдаланылмаған уақыттарды да ескеру қажет. Бұл дірілдеу қуатын бүкіл жұмыс уақытында қатты төмендетеді.

Пайдаланушыны дірілдеу әсерінен сақтау үшін қосымша қауіпсіздік шараларын қолдану қажет, мысалы: электр құралды және алмалы-салмалы аспаптарды күту, құралдарды ыстық ұстау, жұмыс әдістерін ұйымдыстыру.

Сәйкестік мәлімдемесі

„Техникалық мәліметтер“ де сипатталған өнім төмендегі ереже немесе нормативті құжаттарға сәй екендігіне толықтай кепілдік береміз: EN 60745 мен EN 50580, 2011/65/EU, 2006/42/EG, 2004/108/EG ережелеріндегі анықтамалары бойынша.

198 | Қазақша

Техникалық құжаттар (2006/42/EC) төмендегідей:
Robert Bosch GmbH, PT/ETM9,
D-70745 Leinfelden-Echterdingen

Henk Becker
Executive Vice President
Engineering

Helmut Heinzelmann
Head of Product Certification
PT/ETM9

РРҚ.
Henk Becker *i.V. K. W.*

Robert Bosch GmbH, Power Tools Division
D-70745 Leinfelden-Echterdingen
Leinfelden, 28.02.2014

Жинау

- ▶ Барлық жұмыстардан алдын электр құралының желілік айырын розеткадан шығарыңыз.
- ▶ Бүріккіш пистолет пен негізгі аспап толық және барлық тығыздауыш элементтерімен жиналғанын қамтамасыз етіңіз. Тек осылай бүріккіш жүйенің жұмысы мен сенімділігі қамтамасыз етіледі.

Ауа шлангін қосу (A1 – A3 суреттерін қараңыз)

- Ұстағыш қамытты **24** ашып ауа шлангін **20** негізгі бөліктен **22** толық шығарыңыз.

Негізгі құрал қосқышы

- Ауа шлангының найзалы құлыпын **21** көрсеткі белгілеріне сай ретте негізгі құралдың **26** қосқышының тесіктеріне салыңыз.
- Найзалы құлыпты сағат тілімен шірек айналым бұраңыз.

Бүріккіш пистолетке қосу:

- Ауа шлангының екінші найзалы құлыпын **21** көрсеткі белгілеріне сай ретте бүріккіш пистолеттің **9** қосқышының тесіктеріне салыңыз.
- Найзалы құлыпты сағат тілімен шірек айналым бұраңыз.

Ескертпе: Бүрку материалын толтырудан алдын ауа шлангін **20** алып қойыңыз (найзалы құлыпты **21** шірек айналымға сағат тіліне қарсы; найзалы құлыпты **21** қосқыштан **9** тарту).

Форсунка қалпақшасын алмастыру (B1 – B2 суреттерін қараңыз)

Бүріккіш жүйе үш форсунка қалпақшасымен жеткізіледі:

	Форсунка қалпақшасы 10	Форсунка қалпақшасы 11	Форсунка қалпақшасы 12
бояу	ақ	сұр	қара
Жинақтағы күйі	орнатылған	жабдықтар жәшігінде 27 ұстағыш қамыт 24 астында	
Жұмыс түрі	„Қабырға“	„Ағаш/көшіл сыр“	„Ағаш/лак“

Ескертпе: Форсунка қалпақшасын таңдаудан алдын бүріккіш материалды араластырып тексеріңіз. Сұйық материалды (мысалы, ағаш бояуы) сұр форсунка

қалпақшасымен **11** немесе қара форсунка қалпақшасымен **12** жақсырақ бүрку мүмкін, қою материал (мыалы, қабырға бояуы) ақ форсунка қалпақшасымен **10** бүрку мүмкін.

- Форсунка қалпақшасын алмастыру үшін жаппа сомынды **3** бұрап шешіңіз.
- Ауа қалпақшасын **2** шешіңіз.
- Орнатылған форсунка қалпақшасын бұрап шешіңіз.
- Ұстағыш қамытты **24** ашып керекті форсунка қалпақшасын жабыдқтар жәшігінен **27** алыңыз.
- Керекті форсунка қалпақшасын бүріккіш пистолет бұрандасына бұрап қойыңыз.
- Ауа қалпақшасын **2** форсунка қалпақшасына салып жаппа сомынбен **3** бұрап бекітіңіз.

Пайдалану

- ▶ Барлық жұмыстардан алдын электр құралының желілік айырын розеткадан шығарыңыз.

Жұмыс істеуге дайындау

- ▶ Суға жақын жерде немесе тікелей әсер ететін жайға жақын жерде бүрку жұмысын орындау мүмкін емес.

Бояуларды, лактарды және бүрку материалын сатып алуда қоршаған ортаға әсерін ескеріңіз.

Бүрку аймағын дайындаңыз

Бүріккіш жерлер таза, құрғақ және майсыз болуы қажет.

- Тегіс аймақтарды бұдырлап сосын ажарғау шағын алып тастаңыз.

Ішкі бөлмелерде пайдаланған кезде қапталмаған беттер бүріккіш тұман арқылы ластануы мүмкін. Сол үшін бүріккіштің аймақтың қоршауын әбден дайындаңыз:

- Еденді, интерьер заттарын, есік, терезе және есік пен терезе рамаларын және т.б. қаптаңыз немесе жабыстырып шығыңыз.

Бүрку материалын дайындау

- Бүрку материалын әбден араластырыңыз.
- Керек болса бүріккіш материалды сұйылтыңыз.

Бүріккіш материал	ұсынылған сұйылту
-------------------	-------------------

Бекіткіш, майлар, көкшіл сыр, 0 %
сіндірулер, тот басудан сақтайтын төсеме бояулар

Еріткіш немесе сумен сұйылтылатын лак 0 – 5 %
бояулары, төсем бояулар, қызатын дене лақы, қалың қабаттық көкшіл сыр

Дисперсиялық бояу, латекс бояу 0 – 5 %

- ▶ **Сұйылтуда бүрку материалы мен сұйылту заты сәйкес болуына көз жеткізіңіз.** Дұрыс емес сұйылту материалын пайдаланған кезде кесектар жасалып бүрку пистолетін тығыздауы мүмкін.

- ▶ **Бүрку материалын сұйылтуда қоспаның жану нүстесі сұйылтқаннан соң қайта 55 °C жоғары жатқанына көз жеткізіңіз.** Мысалы, еріткіш қамтитын лактарды сұйылтуда жану нүстесі төменделеді.

Бүріккіш материалды толтыру (С1 – С2 суреттерін қараңыз)

Ескертпе: Бүрку материалын толтырудан алдын ауа шлангін **20** алып қойыңыз (найзалы құлыпты **21** шірек айналымға сағат тіліне қарсы; найзалы құлыпты **21** қосқыштан **9** тарту).

- Үлкен ыдыстарды пайдаланған кезде бүріккіш материалды кішірек қотару шелегіне **14** құйыңыз (мысалы, 10 л қабырға бояуын 2,5 немесе 5,0 л бос шелекке).
- Бір қолмен бүріккіш пистолетті ұстап басқа қолмен контейнерді **7** ашу таңбасының бағытында бұраңыз. 
- Бүріккіш пистолетті контейнерден **7** алып қойыңыз.
- Егер ашық бүріккіш материалды пайдалансаңыз, мұқият тазаланған толтыру тошасын **13** контейнерге **7** салып, толтыруда пайда болуы мүмкін кесектерді ұстаңыз.
- Бүрку материалын **максималды 1000 белгісіне дейін** ыдысына **7** толтырыңыз.
- Бүріккіш пистолетті контейнерге **7** салыңыз. Контейнерді **7** жабу таңбасының бағытында жабу сақинасы **6** естіліп тірелгенше бұраңыз. 
- Сынақ аймақта бүріккіш көріңіз. („Бүрку“, 199 бетінде қараңыз)

Егер бүрку дұрыс болса бүркуді бастауыңыз мүмкін. *немесе*

Егер бүрку нәтижесі дұрыс болмаса немесе бояу шықпаса, „Ақаулықтарды жою“ 202 бетінде сипатталғандай әрекет жасаңыз.

Пайдалануға ендіру

- ▶ **Желі қуатына назар аударыңыз!** Тоқ көзінің қуаты электр құралдың зауыттық тақтайшасындағы мәліметтеріне сай болуы қажет.
- ▶ **Негізгі аспап жұмыс істегенде ешқандай шаң немесе ластануларды сормауына көз жеткізіңіз.**
- ▶ **Негізгі аспапқа ешқашан бүркімеңіз.**
- ▶ **Егер бүрку кезінде арнайы форсукадан тыс басқа жерден су шықса бүркуді тоқтатып бүрку пистолетін тиісті жағдайға алып келіңіз.** Тоқ соғу қаупі бар.
- ▶ **Өзіңізге, басқа адамдарға немесе хайуандарға бүркімеңіз.**

Қосу (D суретін қараңыз)

Энергияны үнемдеу үшін бүріккіш жүйені тек пайдаланарда ғана қосыңыз.

- Дұрыс форсунка қалпақшасы орнатылғанын („Форсунка қалпақшасын алмастыру“, 198 бетінде қараңыз) тексеріңіз.
- Желі айырын розеткаға салыңыз.
- Бүріккіш пистолетті қолға алып бүркілетін аймаққа бағыттаңыз.
- Қосу үшін қосу/өшіру пернесін **25** басыңыз.

- Ауа көлемін реттеу үшін қосу-өшіру пернесін **25** керекті жұмыс түріне орнатыңыз („Ауа көлемін реттеу“, 200 бетінде қараңыз).
- Басқару қосқышын **5** бүріккіш пистолетте басыңыз.

Ескертпе: Егер негізгі құрал қосулы болса форсункада әрдайым ауа шығады.

Өшіру

- Басқару қосқышын **5** жіберіп өшіру үшін қосқыш/өшіргішті **25** басыңыз.
- Желі айырын розеткадан шығарыңыз.

Пайдалану нұсқаулары

Бүрку (E – H суреттерін қараңыз)

Ескертпе: Электр құралын ашық жерде пайдаланған кезде жел бағытын ескеріңіз.

- Алдымен бүркуді тексеріп бүрку түрі мен бүріккіш материал көлемін бүріккіш материалын сәйкестендіріңіз. (параметрлер туралы ақпаратты келесі бөлімдерде қараңыз)
- Бүріккіш пистолетті бір қалыпты 20 – 25 см қашықта бүркілетін нысанға қисайтып ұстаңыз.
- Бүрку әдісін бүркілетін аймақтың тыс бастаңыз.
- Бүріккіш пистолетті реттелгеніне сай көлденең немесе жоғары-төмен жылжытыңыз.
- Жолдар 4 – 5 см бір бірінің үстіне жатса бет сапаксы бір қалыпты болады.
- Жатқан нысандарды немесе бас үстінен бүркуде бүрку пистолетін аз қисатып бүркілген аймақтан артқы жылжыңыз.

Сүрину қаупі! Бөлмеде мүмкін кедергілерге назар аударыңыз.

- Бүрку аймағының ішінде үзілістерді қалдырмаңыз. Бүріккіш пистолетті бір қалыпта жүргізу бір қалыпты бет сапасына алып келеді.

Бір қалыпты болмаған аралық пен бүрку бұрышы қатты бояу туманының жасалуына алып келіп сонымен бір қалыпты болмаған бетке алып келеді.





- Бүрку әдісін бүркілетін аймақтан тыс аяқтаңыз. Бүрку матриалының контейнері ешқашан босағанша пайдаланбаңыз. Егер құбырлық тіреуіш бүріккіш материалға басқа батпаса бүріккіш ағын бұзылып бет бір қалыпты болмайды.

Егер бүріккіш материал ауа қалпақшасында **2** немесе форсунка қалпақшасында жиналас құрамдас бөліктерді жинақтағы тазалау қылшағымен **28** тазалаңыз.

200 | Қазақша

Бүрку әдісін реттеу (I суретін қараңыз)**► Реттеу қосқышын 5 ауа қақпағын 2 реттеу кезінде тиіеңіз.**

- Ауа қалпақшасын 2 керекті күйге бұраңыз.

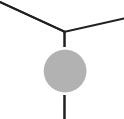
Ауа қалпақшасы	Бүріккіш ағын	Пайдалану
		горизонталды жұмыс бағыты үшін тік жалпақ сәулесі
		вертикалды жұмыс бағыты үшін жалпақ сәуле
		Бұрыш, қыр және қиын жетілетін жайлар үшін домалақ сәуле

Бүріккіш материал көлемін реттеу (J суретін қараңыз) (PAINTVolume)

- Айналма реттегішті 4 бұрал керек бүрәккіш материал көлемін реттеңіз: Басқыштар 1/2/3: жұмыс түрі „Ағаш/көшіл сыр/лак“, Басқыштар 4/5: жұмыс түрі „Қабырға“.

Бүріккіш материал көлемі	Параметр
Бүркілетін аймақты бүріккіш материал тым көп:	Бүріккіш материал көлемін кемейту керек. <ul style="list-style-type: none"> – Бір қадам төмен орнатыңыз.
	
Бүркілетін аймақты бүріккіш материал тым кем:	Бүріккіш материал көлемін көбейту керек. <ul style="list-style-type: none"> – Бір қадам жоғары орнатыңыз.
	

Ауа көлемін реттеу (D суретін қараңыз) (AIRVolume)

- Ауа көлемінің реттегішін 25 сәйкес жұмыс түріне реттеп ауа көлемі мен қысымды пайдаланған бүріккіш материал үшін дұрыстап реттеңіз.

Жұмыс түрлерін реттеу

сұйық бүріккіш материал қою бүріккіш материал

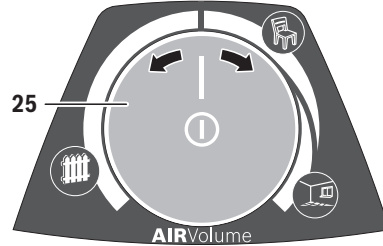

Жұмыс түрі „Ағаш/көшіл сыр“



„Ағаш/лак“ жұмысы



„Қабырға“ жұмысы

Жұмыс кезінде ауа көлемі мен қысымды тікелей реттеу мүмкін.

Қатты бояу туманы:

Ауа көлемін кішірейту керек.

- Ауа көлемінің реттегішін 25 солға бұраңыз.

Дөрекі шашырау:

Ауа көлемін көбейту керек.

- Ауа көлемінің реттегішін 25 оңға бұраңыз.

Жұмыс үзілістері мен тасымалдау (K – L суреттерін қараңыз)

Бүріккіш жүйені оңай тасымалдау үшін негізгі құралда аспа тұтқа 23 орнатылған.

Негізгі құралдың 22 астында дөңгелектер орнатылған. Жұмыс кезінде негізгі құралды ауа шлангынан 20 тартып жылжыту мүмкін.

Жұмыс іркілісінде бүріккіш пистолетті 1 тегіс жұмыс аймағында қою мүмкін. Ешқандай бүріккіш материал ағып кетпейді.

- Бүрку материалымен толтырылған бүрку пистолетін әрдайым тік ретте көлденең жайға қойыңыз. Жатқан бүрку пистолетінен бүрку материалы шығу мүмкін.

Техникалық күтім және қызмет

Қызмет көрсету және тазалау

- ▶ **Барлық жұмыстардан алдын электр құралының желілік айырын розеткадан шығарыңыз.**
- ▶ **Әр пайдаланудан соң бүрку жүйесінің бөліктерін тазалаңыз, әсіресе барлық бояу өткізетін бөліктерді.** Тиісті тазалау бүрку пистолетінің кедергісіз және сенімді жұмыс істеуінің алғышарты болып қалады. Тазалау болмаған немесе тиісті ретте орындалмаған жағдайда кепілдік мойындалмайды.

Егер байланыс сымын алмастыру қажет болса, қауіпсіздіктің төмендеуіне жол бермес үшін алмастыруды тек Bosch немесе Bosch электр құралдарының авторизацияланған клиенттерге қызмет көрсету орталықтарында орындаңыз.

Тазалау (M суретін қараңыз)

Бүріккіш пистолетпен бүріккіш материал контейнерін әрдайым пайдаланылған бүріккіш материалға арналған сұйылтқыш (еріткіш немесе су) затпен тазалаңыз.

Бүріккіш пистолеттің форсунка мен ауа тесіктерін ешқашан ұштық заттармен тазаламаңыз.

- Негізгі құралды **22** өшіріңіз.
- Негізгі құрал **22** мен бүріккіш пистолеттен **1** ауа шлангін **20** алып тастаңыз (найзалы құлыпты **21** сағат тіліне қарсы шірек айналым бұраңыз; найзалы құлыпты **21** қосқыштан **9/26** шығарыңыз).
- Керек болса негізгі құралды сұйылтқыш затпен дамқылдалған шүберекпен тазалап сосын негізгі құрал **22** мен ауа шлангін **20** тазалау қоршауындан алып тастаңыз.
- Бүріккіш пистолеттің басқару қосқышын **5** бүріккіш материал контейнерге кері ағуы үшін басыңыз.
- Контейнерді **7** бұрап шығарып қалған бүріккіш материалды түпнұсқалық бүріккіш материалға қосыңыз.
- Контейнерді **7** жартына дейін сұйылтқышпен (еріткіш немесе су) толтырып он бүріккіш пистолетте **1** қайта бекітіңіз.
- Бүріккіш пистолетін бірнеше рет шайқаңыз.
- Контейнерді **7** бұрап шығарып бос материал ыдысына толық босатыңыз.
- Жаппа сомынды **3**, ауа қалпақшасын **2**, пайдаланған форсунка қалпақшасын **10/1112** және құбырлық тіреушені **17** контейнер тығыздауышымен **16** шешіңіз.
- Бір шелекте сұйылтқышпен барлық бояу өткізетін бөлшектерді тазалау қылшағымен **28** немесе әдеттегі шаю қылшағымен тазалаңыз.
- Бояу каналын **19** бүріккіш пистолетте **1** тазалаңыз.
- Құбырлық тіреуше **17** контейнер тығыздауышымен **16** бүріккіш материалы жоқ және зақымдалмаған болуына көз жеткізіңіз.
- Керек болса контейнер тығыздауышын **16** және сұйылтқышпен тазалаңыз.
- Ауа шығару тесігін **18** тазалау қылшағымен **28** тазалаңыз.

- Контейнер мен бүріккіш пистолетті сыртынан сұйылтқышпен ылғалданған шүберекпен сүртіңіз.
- Керек болса толтыру торшасын **13** әбден сұйылтқышпен тазалаңыз.
- Жинаудан алдын барлық бөлшектерді кептіріңіз.
- Бүріккіш жүйені кері реттілікте қайта орнатыңыз.

Ауа сүзгісін тазалау (N суретін қараңыз)

Ауа сүзгісін **30** кейде тазалау керек. Егер ауа сүзгісі өатты ластанған болса, оны алмастыру қажет.

- Ауа сүзгісінің қаптамасын **29** ашыңыз.
- Ауа сүзгісін **30** алып қойыңыз.
- Аз ластану:
Ауа сүзгісін **30** қағыңыз.
немесе
Қатты ластану:
Ауа сүзгісін **30** ағатын сумен жуып сосын зең басуының алдын алу үшін жақсы кептіріңіз.
немесе
Ауа сүзгісін **30** алмастырыңыз.
- Ауа сүзгісін қайта орнатыңыз.
- Ауа сүзгісінің қаптамасын **29** қайта жабыңыз.

Материалдарды кәдеге жарату

Сұйылту заттары мен бүрку материалының қалдықтарын қоршаған ортаны сақтайтын ретте кәдеге жаратылуы керек. Өндірушінің кәдеге жарату нұсқаулары мен арнайы қоқыс бойынша жергілікті ережелерді ескеріңіз.

Қоршаған орта үшін зиянды химикаттарды жерге, жер астындағы суға немесе суаттарға түсуі мүмкін емес. Қоршаған орта үшін зиянды химикаттарды ешқашан канализацияға тастамаңыз!

202 | Қазақша

Ақаулықтарды жою

Ақау	Себебі	Шешімі
Бүріккіш материал дұрыс қаптамай жатыр	Бүріккіш материал көлемі тем кем	Айналма реттегішті 4-5 басқыш бағытында бұраңыз
	Бүріккіш аймақ қашықтығы үлкен	Бүріккіш қашықтығын қысқартыңыз
	Бүріккіш аймағында бүріккіш материалы кем, бүріккіш аймаққа анда-санда бүріккіледі	Бүріккіш аймаққа жиі бүріккізіз
	Бүріккіш материал қою	Бүріккіш материалды қайта сұйылтып сынақты бүріккіш орындаңыз
Бүріккіш материал жатқаннан соң тамып жатыр	Тым көп материал бүріккілді	Айналма реттегішті 4-1 басқыш бағытында бұраңыз
	Бүріккіш аймақ қашықтығы кіші	Бүріккіш қашықтығын ұзартыңыз
	Бүріккіш материал сұйық	Түпнұсқалық бүріккіш материалды қосыңыз
	Бір жайда көп бүріккілді	Бояуды жағып екінші ретте бір жайда көп бүріккімеңіз
Дәрекі шашырау	Бүріккіш материал көлемі жоғары	Айналма реттегішті 4-1 басқыш бағытында бұраңыз
	Кіші ауа көлемі	Ауа көлемінің реттегішін 25 оңға бұраңыз
	Ақ форсунка қалпақшасы 10 орнатылған (форсунка диаметрі тым үлкен)	Сұр форсунка қалпақшасын 11 немесе қара форсунка қалпақшасын 12 орнатыңыз
	Форсунка инесі 15 ластанған	Форсунка инесін тазалау
	Бүріккіш материал қою	Бүріккіш материалды қайта сұйылтып сынақты бүріккіш орындаңыз
Қатты бояу туманы	Ауа сүзгісі 30 қатты ластанды	Ауа сүзгісін алмастырыңыз
	Тым көп материал бүріккілді	Айналма реттегішті 4-1 басқыш бағытында бұраңыз
	Ауа көлемі тыс үлкен	Ауа көлемінің реттегішін 25 солға бұраңыз
Бүріккіш ағын үзіліп жатыр	Бүріккіш аймақ қашықтығы үлкен	Бүріккіш қашықтығын қысқартыңыз
	Контейнерде бүріккіш материал кем	Бүріккіш материалды толтырыңыз
	Ауа шығару тесігін 18 құбырлық тіреушеде 17 бітеліп қалған	Құбырлық тіреуше мен ауа шығару тесігін тазалаңыз
	Құбырлық тіреуше 17 бос	Құбырлық тіреуше қатты бекітіңіз
	Форсунка қалпақшасы 1011/12 бос жатыр	Форсунка өалпақшасын 10/11 12 тартып қойыңыз
	Ауа сүзгісі 30 қатты ластанды	Ауа сүзгісін алмастырыңыз
Бүріккіш материал форсункадан тамып тұр	Бүріккіш материалдың форсунка, форсунка инесінде 15 және ауа қалпақшасында 2 жиналуы	Форсунка, форсунка инесін және ауа қалпақшасын тазалаңыз
	Форсунка бос	Форсунка өалпақшасын 10/11 12 тартып қойыңыз

Ақау	Себебі	Шешімі
Бүріккіш материал форсункадан шықпай жатыр	Негізгі бөлік өшірілген	Қосу-өшіру пернесін 25 басыңыз
	Контейнерде 7 қысым жасалмай жатыр	Контейнерді 7 жабу таңбасының бағытында жабу сақинасы 6 естіліп тірелгенше бұраңыз  
	Құбырлық тіреуше 17 бос	Құбырлық тіреуше қатты бекітіңіз
	Форсунка инесі 15 бітеліп қалған	Форсунка инесін тазалау
	Құбырлық тіреуше 17 бітеліп қалды	Құбырлық тіреушені тазалаңыз
	Ауа шығару тесігін 18 құбырлық тіреушеде 17 бітеліп қалған	Құбырлық тіреуше мен ауа шығару тесігін тазалаңыз
	Контейнер тығыздауышы жоқ 16 немесе зақымдалған	(жаңа) Контейнер тығыздауышын құбырлық тіреуше жоғарысынан науаға жылжытыңыз
	Бүріккіш материал қою	Бүріккіш материалды қайта сұйылтып сынақты бүркуді орындаңыз
	Бүріккіш материал ластанған (бояу кесектері)	Бүріккіш пистолетті толық босатып тазалаңыз; бүріккіш материалды құю кезінде толтыру торшасынан өткізіңіз

Тұтынушыға қызмет көрсету және пайдалану кеңестері

Сұрақтар қою және қосалқы бөлшектерге тапсырыс беру кезінде міндетті бүріккіш жүйенің зауыттық тақтайшасындағы 10-санды өнім нөмірін жазыңыз.

Қызмет көрсету шеберханасы өнімді жөндеу және күту, сондай-ақ қосалқы бөлшектер туралы сұрақтарға жауап береді. Қажетті сызбалар мен қосалқы бөлшектер туралы ақпаратты мына мекенжайдан табасыз:

www.bosch-pt.com

Кеңес беруші Bosch қызметкерлері өнімді пайдалану және олардың қосалқы бөлшектері туралы сұрақтарыңызға тиынақты жауап береді.

Өндіруші талаптары мен нормаларының сақталуымен электр құралын жөндеу және кепілді қызмет көрсету барлық мемлекеттер аумағында тек „Роберт Бош“ фирмалық немесе авторизацияланған қызмет көрсету орталықтарында орындалады.

ЕСКЕРТУ! Заңсыз жолмен әкелінген өнімдерді пайдалану қауіпті, денсаулығыңызға зиян келтіруі мүмкін. Өнімдерді заңсыз жасау және тарату әкімшілік және қылмыстық тәртіп бойынша Заңмен қудаланады.

Қазақстан

ЖШС „Роберт Бош“

Электр құралдарына қызмет көрсету орталығы

Алматы қаласы

Қазақстан

050050

Райымбек данғылы

Коммунальная көшесінің бұрышы, 169/1

Тел.: +7 (727) 232 37 07

Факс: +7 (727) 233 07 87

E-Mail: info.powertools.ka@bosch.com

Ресми сайты: www.bosch.kz; www.bosch-pt.kz

Кәдеге жарату

Бүріккіш пистолет, электр құрал, оның жабдықтары мен орамасын қоршаған ортаны қорғайтын кәдеге жарату орнына тапсыру қажет.

Электр құрлдарды үй қоқысына тастамаңыз!

Тек қана ЕО елдері үшін:



Электр және электрондық ескі құралдар бойынша Еуропа 2012/19/EU ережесі және оның ұлттық заңдарда орындалуы бойынша басқа пайдаланып болмайтын электр құралдар бөлек жиналып кәдеге жаратылуы қажет.

Техникалық өзгерістер енгізу құқығы сақталады.

Română

Instrucțiuni privind siguranța și protecția muncii

Indicații generale de avertizare pentru scule electrice

⚠️ AVERTISMENT Citiți toate indicațiile de avertizare și instrucțiunile. Nerespectarea indicațiilor de avertizare și a instrucțiunilor poate provoca electrocutare, incendii și/sau răniri grave.

Păstrați toate indicațiile de avertizare și instrucțiunile în vederea utilizărilor viitoare.

Termenul de „sculă electrică” folosit în indicațiile de avertizare se referă la sculele electrice alimentate de la rețea (cu cablu de alimentare) și la sculele electrice cu acumulator (fără cablu de alimentare).

Siguranța la locul de muncă

- ▶ **Mențineți-vă sectorul de lucru curat și bine iluminat.** Dezordinea sau sectoarele de lucru neluminate pot duce la accidente.
- ▶ **Nu lucrați cu scula electrică în mediu cu pericol de explozie, în care există lichide, gaze sau pulberi inflamabile.** Sculele electrice generează scântei care pot aprinde praful sau vaporii.
- ▶ **Nu permiteți accesul copiilor și al altor persoane în timpul utilizării sculei electrice.** Dacă vă este distrasă atenția puteți pierde controlul asupra mașinii.

Siguranță electrică

- ▶ **Ștecherul sculei electrice trebuie să fie potrivit prizei electrice. Nu este în nici un caz permisă modificarea ștecherului. Nu folosiți fișe adaptoare la sculele electrice legate la pământ de protecție.** Ștecherile nemodificate și prizele corespunzătoare diminuează riscul de electrocutare.
- ▶ **Evitați contactul corporal cu suprafețe legate la pământ ca țevi, instalații de încălzire, sobe și frigider.** Există un risc crescut de electrocutare atunci când corpul vă este legat la pământ.
- ▶ **Feriți mașina de ploaie sau umezeală.** Pătrunderea apei într-o sculă electrică mărește riscul de electrocutare.
- ▶ **Nu schimbați destinația cablului folosindu-l pentru transportarea sau suspendarea sculei electrice ori pentru a trage ștecherul afară din priză. Feriți cablul de căldură, ulei, muchii ascuțite sau componente aflate în mișcare.** Cablurile deteriorate sau încurcate măresc riscul de electrocutare.
- ▶ **Atunci când lucrați cu o sculă electrică în aer liber, folosiți numai cabluri prelungitoare adecvate și pentru mediul exterior.** Folosirea unui cablu prelungitor adecvat pentru mediul exterior diminuează riscul de electrocutare.

- ▶ **Atunci când nu poate fi evitată utilizarea sculei electrice în mediu umed, folosiți un întrerupător automat de protecție împotriva tensiunilor periculoase.** Întrubunțarea unui întrerupător automat de protecție împotriva tensiunilor periculoase reduce riscul de electrocutare.

Siguranța persoaneelor

- ▶ **Fiți atenți, aveți grijă de ceea ce faceți și procedați rațional atunci când lucrați cu o sculă electrică. Nu folosiți scula electrică atunci când sunteți obosiți sau vă aflați sub influența drogurilor, a alcoolului sau a medicamentelor.** Un moment de neatenție în timpul utilizării mașinii poate duce la răniri grave.
- ▶ **Purtați echipament personal de protecție și întotdeauna ochelari de protecție.** Purtarea echipamentului personal de protecție, ca masca pentru praf, încălțăminte de siguranță antiderapantă, casca de protecție sau protecția auditivă, în funcție de tipul și utilizarea sculei electrice, diminuează riscul răniilor.
- ▶ **Evitați o punere în funcțiune involuntară. Înainte de a introduce ștecherul în priză și/sau de a introduce acumulatorul în scula electrică, de a o ridica sau de a o transporta, asigurați-vă că aceasta este oprită.** Dacă atunci când transportați scula electrică țineți degetul pe întrerupător sau dacă porniți scula electrică înainte de a racorda la rețeaua de curent, puteți provoca accidente.
- ▶ **Înainte de pornirea sculei electrice îndepărtați dispozitivele de reglare sau cheile fixe din aceasta.** Un dispozitiv sau o cheie lăsată într-o componentă de mașină care se rotește poate duce la răniri.
- ▶ **Evitați o ținută corporală nefirească. Adoptați o poziție stabilă și mențineți-vă întotdeauna echilibrul.** Astfel veți putea controla mai bine mașina în situații neașteptate.
- ▶ **Purtați îmbrăcăminte adecvată. Nu purtați îmbrăcăminte largă sau podoabe. Feriți părul, îmbrăcăminte și mănușile de piesele aflate în mișcare.** Îmbrăcăminte largă, părul lung sau podoabele pot fi prinse în piesele aflate în mișcare.
- ▶ **Dacă pot fi montate echipamente de aspirare și colectare a prafului, asigurați-vă că acestea sunt racordate și folosite în mod corect.** Folosirea unei instalații de aspirare a prafului poate duce la reducerea poluării cu praf.

Utilizarea și manevrarea atentă a sculelor electrice

- ▶ **Nu suprasolicitați mașina. Folosiți pentru executarea lucrării dv. scula electrică destinată aceluși scop.** Cu scula electrică potrivită lucrați mai bine și mai sigur în domeniul de putere indicat.
- ▶ **Nu folosiți scula electrică dacă aceasta are întrerupătorul defect.** O sculă electrică, care nu mai poate fi pornită sau oprită, este periculoasă și trebuie reparată.
- ▶ **Scoateți ștecherul afară din priză și/sau îndepărtați acumulatorul, înainte de a executa reglaje, a schimba accesoriul sau de a pune mașina la o parte.** Această măsură de prevenire împiedică pornirea involuntară a sculei electrice.

- ▶ **Păstrați sculele electrice nefolosite la loc inaccesibil copiilor. Nu lăsați să lucreze cu mașina persoane care nu sunt familiarizate cu aceasta sau care nu au citit aceste instrucțiuni.** Sculele electrice devin periculoase atunci când sunt folosite de persoane lipsite de experiență.
- ▶ **Întrețineți-vă scula electrică cu grijă. Controlați dacă componentele mobile ale sculei electrice funcționează impecabil și dacă nu se blochează, sau dacă există piese rupte sau deteriorate astfel încât să afecteze funcționarea sculei electrice. Înainte de utilizare dați la reparat piesele deteriorate.** Cauza multor accidente a fost întreținerea necorespunzătoare a sculelor electrice.
- ▶ **Mențineți bine ascuțite și curate dispozitivele de tăiere.** Dispozitivele de tăiere întreținute cu grijă, cu tășuri ascuțite se înțepenesc în mai mică măsură și pot fi conduse mai ușor.
- ▶ **Folosiți scula electrică, accesoriile, dispozitivele de lucru etc. conform prezentelor instrucțiuni. Țineți cont de condițiile de lucru și de activitatea care trebuie desfășurată.** Folosirea sculelor electrice în alt scop decât pentru utilizările prevăzute, poate duce la situații periculoase.

Service

- ▶ **Încredințați scula electrică pentru reparare numai personalului de specialitate, calificat în acest scop, repararea făcându-se numai cu piese de schimb originale.** Astfel veți fi siguri că este menținută siguranța mașinii.

Indicații privind siguranța pentru sistemele de pulverizare fină

- ▶ **Păstrați-vă sectorul de lucru curat, bine iluminat și fără recipiente cu vopsea sau solvenți, lavete sau alte materiale inflamabile.** Pericol posibil de autoaprindere. Țineți la îndemână extintoare/stingătoare funcționale disponibile în orice moment.
- ▶ **Asigurați o ventilație bună în sectorul de pulverizare și aer proaspăt suficient în întreaga încăpere.** Solvenții inflamabili care se evaporă generează un mediu exploziv.
- ▶ **Nu pulverizați și nu curățați cu materiale ale căror punct de aprindere este sub 55 °C. Folosiți materiale pe bază de apă, hidrocarburi greu volatile sau alte materiale asemănătoare.** Solvenții volatili, care se evaporă ușor, crează un mediu exploziv.
- ▶ **Nu pulverizați în zona surselor de aprindere precum scântele electrice, flăcările deschise, flăcările de aprindere, obiectele fierbinți, motoarele, țigările și scântele produse de introducerea/scoaterea din priză a cablurilor de curent sau de acționarea întrerupătoarelor.** Astfel de surse de scântei pot duce la aprinderea mediului de lucru.
- ▶ **Nu pulverizați cu produse, despre care nu se știe dacă sunt periculoase.** Produsele necunoscute pot genera condiții periculoase.

- ▶ **În timpul pulverizării sau manevrării de produse chimice purtați echipament personal de protecție suplimentar cum sunt mănuși de protecție corespunzătoare și protecție sau mască de protecție a respirației.** Folosirea echipamentului de protecție în condiții adecvate reduce expunerea la substanțe periculoase.



- ▶ **Țineți seama de toate pericolele pe care le prezintă produsul pulverizat. Respectați marcasele de pe recipient sau informațiile producătorului despre produsul pulverizat, inclusiv obligativitatea folosirii echipamentului personal de protecție.** Pentru a reduce riscul de incendiu și cel de vătămări corporale provocate substanțe toxice, carcinogene, etc. trebuie respectate instrucțiunile producătorului.
- ▶ **Nu murdăriți cu vopsea și alte lichide ștecherul cablului de alimentare și trăgaciul pistolului de vopsit. Nu apucați niciodată cablul de contacte cu fișă, pentru sprijin suplimentar.** Nerespectarea celor de mai sus poate duce la electrocutare.
- ▶ **Supravegheați copiii.** Astfel vă veți asigura că, copiii nu se joacă cu sistemul de pulverizare fină.

206 | Română

Simboluri

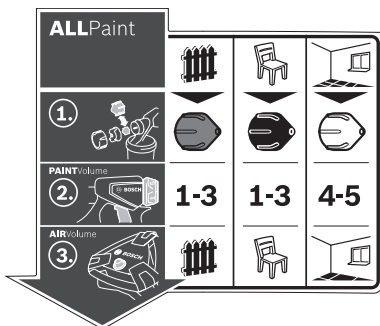

Eticheta referitoare la manevrarea sistemului de pulverizate fină se află pe stația de bază. Interpretarea corectă a simbolurilor vă ajută să manevrați mai rapid și mai sigur sistemul de pulverizare fină.

Simboluri și semnificația acestora

Descriere detaliată

ALLPaint



Vezi „Utilizare conform destinației”, pagina 207.

Sistemul de pulverizare fină este adecvat atât pentru lazuri și lacuri cât și pentru vopsele de perete.

Caz de utilizare „Lemn/lazură”:
Pulverizarea de lazuri, grunduri și băițuri

Caz de utilizare „Lemn/lac”:
Pulverizarea de vopsele email care conțin solvenți și se diluează cu apă, de lacuri transparente și uleiuri

Caz de utilizare „Perete”:
Pulverizarea vopselelor de dispersie și pe bază de latex



Vezi „Schimbarea capacului de duză”, pagina 208.

Pasul 1:
Alegeți capacul de duză potrivit

Pentru cazul de utilizare „Lemn/lazură” alegeți capacul de duză gri **11**

Pentru cazul de utilizare „Lemn/lac” alegeți capacul de duză negru **12**

Pentru cazul de utilizare „Perete” alegeți capacul de duză alb **10**



1-3

1-3

4-5

Vezi „Reglarea debitului de pulverizare”, pagina 210.

Pasul 2:
Reglați debitul de produs pulverizat

Pentru cazul de utilizare „Lemn/lazură” reglați treapta 1, 2 sau 3 la rozeta de reglare **4**

Pentru cazul de utilizare „Lemn/lac” reglați treapta 1, 2 sau 3 la rozeta de reglare **4**

Pentru cazul de utilizare „Perete” reglați treapta 4 sau 5 la rozeta de reglare **4**



Vezi „Reglarea debitului de aer”, pagina 210.

Pasul 3:
Reglați debitul de aer

Reglați cazul de utilizare „Lemn/lazură” la regulatorul debitului de aer **25**

Reglați cazul de utilizare „Lemn/lac” la regulatorul debitului de aer **25**

Reglați cazul de utilizare „Perete” la regulatorul debitului de aer **25**

Descrierea produsului și a performanțelor



Citiți toate indicațiile de avertizare și instrucțiunile. Nerespectarea indicațiilor de avertizare și a instrucțiunilor poate provoca electrocutare, incendii și/sau răni grave.

Vă rugăm să desfășurați pagina pliantă cu redarea mașinii și să o lăsați desfășurată cât timp citiți instrucțiunile de folosire.

Utilizare conform destinației

Scula electrică este destinată numai pulverizării de vopsele de dispersie și pe bază de latex, a vopselelor email care conțin solvenți și pot fi diluate cu apă, de lazuri, grunduri, lacuri transparente, baițuri și uleiuri (ALLPaint).

Scula electrică nu este adecvată pentru prelucrarea de leșii, materiale de acoperire care conțin acizi și de vopsele pentru fațade.

Elemente componente

Numotarea elementelor componente se referă la schițele sculei electrice de la paginile grafice.

- 1 Pistol de vopsit
- 2 Clapetă de aer
- 3 Piuliță olandeză
- 4 Rozetă de reglare pentru ajustarea debitului de pulverizare
- 5 Întrerupător de control
- 6 Inel de închidere
- 7 Rezervor produs de pulverizat
- 8 Rezervor de schimb pentru produs de pulverizat
- 9 Racord furtun (pistol de vopsit)
- 10 Capac duză (alb: pentru cazul de utilizare „Perete“)
- 11 Capac de duză (gri: pentru cazul de utilizare „Lemn/lazură“)
- 12 Capac de duză (negru: pentru cazul de utilizare „Lemn/lac“)
- 13 Sită de umplere
- 14 Găleată de umplere*
- 15 Ac de duză
- 16 Garnitură rezervor
- 17 Tub de refulare
- 18 Orificiu de aerisire
- 19 Canal vopsea
- 20 Furtun de aer
- 21 Închizătoare tip baionetă
- 22 Unitate de bază
- 23 Mâner de transport
- 24 Clemă de fixare
- 25 Tastă pornit/oprit cu reglarea debitului de aer
- 26 Racord furtun (unitatea de bază)
- 27 Compartiment pentru accesorii

- 28 Perie de curățare
- 29 Capac filtru de aer
- 30 Filtru de aer

*Accesoriile ilustrate sau descrise nu sunt cuprinse în setul de livrare standard. Puteți găsi accesoriile complete în programul nostru de accesorii.

Date tehnice

Sistem de pulverizare fină	PFS 5000E	
Număr de identificare	3 603 B07 2..	
Putere nominală	W	1200
Debit de pompare	ml/min	500
Temp necesar pentru vopsirea unei suprafețe de 3 m ²	min	1
Volum rezervor produs de pulverizat	ml	1000
Lungime furtun de aer	m	4
Greutate conform EPTA-Procedure 01/2003	kg	5,2

Clasa de protecție □/II
 Specificațiile sunt valabile pentru o tensiune nominală [U] de 230 V. În cazul unor tensiuni diferite și al unor modele de execuție specifice anumitor țări, aceste specificații pot varia.

Informație privind zgomotul/vibrațiile

Valorile măsurate pentru zgomot au fost determinate conform EN 60745 și EN 50580.

Nivelul presiunii sonore evaluat A al sculei electrice este în mod normal: nivel presiune sonoră 82 dB(A); nivel putere sonoră 93 dB(A). Incertitudine K = 3 dB.

Purtați aparat de protecție auditivă!

Valorile totale ale vibrațiilor a_{hv} (suma vectorială a trei direcții) și incertitudinea K au fost determinate conform EN 60745: $a_{hv} < 2,5 \text{ m/s}^2$, $K = 1,5 \text{ m/s}^2$.

Nivelul vibrațiilor specificat în prezentele instrucțiuni a fost măsurat conform unei proceduri de măsurare standardizate în EN 60745 și poate fi utilizat la compararea diferitelor scule electrice. El poate fi folosit și pentru evaluarea provizorie a solicitării vibratorii.

Nivelul specificat al vibrațiilor se referă la cele mai frecvente utilizări ale sculei electrice. În eventualitatea în care scula electrică este utilizată pentru alte aplicații, împreună cu accesorii diverse sau care diferă de cele indicate sau nu beneficiază de o întreținere satisfăcătoare, nivelul vibrațiilor se poate abate de la valoarea specificată. Aceasta poate amplifica considerabil solicitarea vibratorie de-a lungul întregului interval de lucru.

Pentru o evaluare exactă a solicitării vibratorii ar trebui luate în calcul și intervalele de timp în care scula electrică este deconectată sau funcționează, dar nu este utilizată efectiv. Această metodă de calcul ar putea duce la reducerea considerabilă a valorii solicitării vibratorii pe întreg intervalul de lucru. Stabiliți măsuri de siguranță suplimentare pentru protejarea utilizatorului împotriva efectului vibrațiilor, ca de exemplu: întreținerea sculei electrice și a accesoriilor, menținerea căldurii mâinilor, organizarea proceselor de muncă.

208 | Română

Declarație de conformitate

Declaram pe proprie răspundere că produsul descris la paragraful „Date tehnice” este în conformitate cu următoarele standarde și documente normative: EN 60745 și 50580 conform prevederilor Directivelor 2011/65/UE, 2006/42/CE, 2004/108/CE.

Documentație tehnică (2006/42/CE) la:

Robert Bosch GmbH, PT/ETM9,

D-70745 Leinfelden-Echterdingen

Henk Becker

Executive Vice President
Engineering

Helmut Heinzelmann

Head of Product Certification
PT/ETM9

PPA.

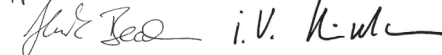

Robert Bosch GmbH, Power Tools Division

D-70745 Leinfelden-Echterdingen

Leinfelden, 28.02.2014

Montare

- ▶ **Înainte oricăror intervenții asupra sculei electrice scoateți cablul de alimentare afară din priză.**
- ▶ **Asigurați-vă că pistolul de pulverizat și unitatea de bază sunt montate cu toate elementele de etanșare în set complet.** Numai astfel poate fi garantată buna funcționare și siguranța sistemului de pulverizare fină.

Racordarea furtunului de aer (vezi figurile A1 – A3)

- Deschideți clema de fixare **24** și derulați complet furtunul de aer **20** de la unitatea de bază **22**.

Racordarea unității de bază:

- Fixați o închizătoare tip baionetă **21** a furtunului de aer, conform marcajelor tip săgeată, în locașurile racordului **26** al unității de bază.
- Răsuciți închizătoarea tip baionetă un sfert de tură în sensul mișcării acelor de ceasornic.

Racordarea pistolului de vopsit:

- Fixați cea de-a doua închizătoare tip baionetă **21** a furtunului de aer, conform marcajelor tip săgeată, în locașurile racordului **9** al pistolului de vopsit.
- Răsuciți închizătoarea tip baionetă un sfert de tură în sensul mișcării acelor de ceasornic.

Indicație: Înainte de a umple cu produs de pulverizat, scoateți furtunul de aer **20** (prin rotirea un sfert de tură a închizătorii tip baionetă **21** în sens contrar mișcării acelor de ceasornic; extrageți închizătoarea tip baionetă **21** din locașul **9**).

Schimbarea capacului de duză (vezi figurile B1 – B2)

Sistemul de pulverizare fină se livrează cu trei capace de duză:

	capac de duză 10	capac de duză 11	Capac de duză 12
Vopsea	albă	gri	negru
Stare de livrare	montat	în compartimentul de accesorii 27 sub clema de fixare 24	
Caz de utilizare	„Perete”	„Lemn/lazură”	„Lemn/lac”

Indicație: Înainte de a alege capacul de duză, verificați prin agitare materialul de pulverizat. Un material nevâscos (de ex. vopsea pentru lemn) poate fi pulverizat mai bine cu capacul de duză gri **11** sau capacul de duză negru **12**, un material vâscos (de ex. vopsea pentru perete) poate fi pulverizat mai bine cu capacul de duză alb **10**.

- Pentru schimbarea capacului de duză, trebuie să deșurubați piulița olandeză **3**.
- Scoateți clapeta de aer **2**.
- Deșurubați capacul de duză montat.
- Deschideți clema de fixare **24** și luați capacul de duză dorit din compartimentul pentru accesorii **27**.
- Înșurubați capacul de duză dorit pe filetul din pistolul de vopsit.
- Montați clapeta de aer **2** pe capacul de duză și fixați-o prin strângere cu piulița olandeză **3**.

Funcționare

- ▶ **Înainte oricăror intervenții asupra sculei electrice scoateți cablul de alimentare afară din priză.**

Pregătirea lucrului

- ▶ **Nu sunt permise operații de pulverizare pe malul apelor sau pe suprafețele învecinate, direct în zona de prelevare a apei.**

La cumpărarea vopselelor, lacurilor și produselor de pulverizat țineți seama de compatibilitatea acestora cu mediul ambiant.

Pregătirea suprafeței de pulverizat

Suprafața de pulverizat trebuie să fie curată, uscată și degresată.

- Înăspriți suprafețele netede și îndepărtați apoi praful de șlefuire.

În timpul lucrului, toate suprafețele neacoperite se pot murdări de la ceața de dispersie. De aceea, pregătiți temeinic zonele învecinate ale suprafeței de pulverizat:

- Acoperiți sau protejați cu bandă adezivă podeaua, obiectele de mobilier, ușile, ferestrele cât și tocurele de ferestre și uși.

Pregătirea produsului de pulverizat



- Agitați bine produsul ce trebuie pulverizat.
- Diluați, dacă este necesar, produsul de pulverizat.

Produs de pulverizat	Diluare recomandată
Băuturi, uleiuri, lazuri, agenți de impregnare, grunduri anticorozive	0 %
Vopsele de email care pot fi diluate cu solvenți sau cu apă, grunduri, lacuri pentru calorifere, lazuri groase	0 – 5 %
Vopsele de dispersie, vopsele cu latex	0 – 5 %

- ▶ **La diluare aveți grijă ca produsul de pulverizat și diluantul să fie compatibile.** În cazul adăugării unui diluant greșit se pot forma glomerule care produc înfundarea pistolului de stropit.
- ▶ **La diluarea produsului de pulverizat aveți grijă ca, după diluare, punctul de aprindere al amestecului să se afle din nou sub 55 °C.** Diluarea, de exemplu a lacurilor pe bază de solvent, coboară punctul de aprindere.

Umplerea recipientului cu produsul ce trebuie pulverizat (vezi figurile C1 – C2)

Indicație: Înainte de a umple cu produs de pulverizat, scoateți furtunul de aer **20** (prin rotirea un sfert de tură a închizătorii tip baionetă **21** în sens contrar mișcării acelor de ceasornic; extrageți închizătoarea tip baionetă **21** din locașul **9**).

- Transferați, dacă este necesar, în cazul utilizării unor bidone mari, produsul de pulverizat într-o găleată de umplere mai mică **14** (de ex. dintr-un bidon cu 10 l vopsea pentru perete, într-o găleată goală de 2,5 sau 5,0 l).
- Țineți strâns cu o mână pistolul de vopsit iar cu cealaltă mână răsuțiți rezervorul **7** în direcția simbolului de deschidere. 
- Demontați pistolul de vopsit de pe rezervor **7**.
- Dacă folosiți produs de stropit dintr-un rezervor deschis anterior, puneți o sită de umplere **13**, în prealabil bine curățată, pe rezervor **7**, pentru a separa eventualele gogoaloșe de vopsea.
- Turnați produs de pulverizat **cel mult până la marcajul 1000** în rezervorul **7**.
- Montați pistolul de vopsit pe rezervorul **7**. Răsuțiți rezervorul **7** în direcția simbolului de închidere, până când inelul de închidere **6** se fixează cu un zgomot perceptibil. 
- Efectuați o pulverizare de probă pe o suprafață de testare. (vezi „Pulverizare”, pagina 209)

Dacă ați obținut un aspect optim de pulverizare, puteți începe pulverizarea propriuzisă.

sau

Dacă rezultatul pulverizării nu este satisfăcător sau dacă nu iese deloc vopsea, procedați conform celor descrise la „Remediarea deranjamentelor” de la pagina 212.

Punere în funcțiune

- ▶ **Țineți seama de tensiunea rețelei de alimentare!** Tensiunea sursei de curent trebuie să coincidă cu datele de pe plăcuța indicatoare a tipului sculei electrice.
- ▶ **Aveți grijă ca unitatea de bază să nu poată absorbi prag sau alte murdării în timpul funcționării.**
- ▶ **Aveți grijă să nu pulverizați niciodată unitatea de bază.**
- ▶ **Întrerupeți procesul de pulverizare în cazul în care în timpul pulverizării se scurge lichid prin alte locuri și nu prin duza prevăzută în acest scop și readuceți pistolul de stropit în starea corespunzătoare de funcționare.** Există pericol de electrocutare.
- ▶ **Nu pulverizați spre dumneavoastră înșivă, spre alte persoane sau spre animale.**

Pornire (vezi figura D)

Pentru a economisi energie, porniți sistemul de pulverizare fi-nă numai atunci când îl folosiți.

- Verificați dacă este montat capacul de duză corect (vezi „Schimbarea capacului de duză”, pagina 208).
- Introduceți în priză ștecherul de la rețea.
- Apucați pistolul de vopsit și îndreptați-l asupra suprafeței de pulverizat.
- Pentru pornire, apăsați tasta pornit-oprit **25**.
- Pentru reglarea debitului de aer, poziționați tasta pornit-oprit **25** pe cazul de utilizare dorit (vezi și „Reglarea debitului de aer”, pagina 210).
- Apăsați trăgaciul **5** pistolului de vopsit.

Indicație: Dacă unitatea de bază este pornită, din duza iese întotdeauna aer.

Oprire

- Eliberați trăgaciul **5** și apăsați pentru oprire tasta pornit-oprit **25**.
- Scoateți din priză ștecherul de la rețea.

Instrucțiuni de lucru**Pulverizare (vezi figurile E – H)**

Indicație: Țineți seama de direcția vântului atunci când folosiți scula electrică în aer liber.

- Executați mai întâi o pulverizare de probă și ajustați aspectul pulverizării și debitul de pulverizare în funcție de produsul folosit la pulverizare. (Reglaje vezi paragrafele următoare)
- Țineți neapărat pistolul de vopsit perpendicular pe obiectul de stropit, la o distanță uniformă de 20 – 25 cm față de acesta.
- Începeți operația de pulverizare dinspre partea exterioară a suprafeței ce trebuie pulverizată.
- Deplasați pistolul de vopsit, în funcție de reglajul de ajustare a aspectului stropirii, uniform transversal sau înainte și înapoi.
- Veți obține o suprafață pulverizată uniform dacă straturile de pulverizare se suprapun pe o lățime de 4 – 5 cm.

210 | Română

- În cazul operațiilor de pulverizare a unor obiecte așezate orizontal sau al operațiilor de pulverizare deasupra capului, țineți pistolul de pulverizat puțin oblic și deplasați-l înainte și înapoi față de suprafața pulverizată.

Pericol de împiedicare! Fiți atenți la eventualele obstacole din încăpere.

- Evitați întreruperile în zona suprafeței de pulverizare. Conducerea uniformă a pistolului de vopsit duce la obținerea unei suprafețe pulverizate de calitate unitară.

O distanță și un unghi de stropire neuniforme duc la formarea unei burnițe groase de vopsea și prin aceasta la obținerea unei suprafețe pulverizate neregulat.

- Încheiați operația de pulverizare în exteriorul suprafeței ce trebuie pulverizate.





La stropire, nu goliți niciodată complet rezervorul cu material de pulverizat. Când tubul de refulare nu mai este cufundat în materialul de pulverizat, jetul de stropire se rupe, ducând la formarea unei suprafețe nestropite uniform.

Dacă pe clapeta de aer **2** sau pe capacul de duză se depune material de pulverizat, curățați componentele cu peria de curățare **28** din setul de livrare.

Ajustarea aspectului de pulverizare (vezi figura I)



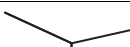

► **Nu acționați niciodată trăgaciul 5 în timpul reglării clapetei de aer 2.**

- Rotiți clapeta de aer **2** pentru a o aduce în poziția dorită.

Clapetă de aer	Jet pulverizare	Utilizare
		jet plat vertical pentru direcție de lucru orizontală
		jet plat orizontal pentru direcție de lucru verticală
		jet rotund pentru colțuri, margini și locuri greu accesibile

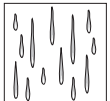
Reglarea debitului de pulverizare (vezi figura J) (PAINTVolume)

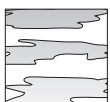
- Rotiți rozeta de reglare **4**, pentru a ajusta debitul dorit de material de pulverizat:
Treptele **1/2/3**: caz de utilizare „Lemn/lazură/lac”,
Treptele **4/5**: caz de utilizare „Perete”.

Debit de pulverizare	Reglaj
Prea mult produs pulverizat pe suprafața care trebuie pulverizată: 	Trebuie redus debitul de pulverizare. - Reglați cu o treaptă mai puțin. 
Prea puțin produs pulverizat pe suprafața care trebuie pulverizată: 	Trebuie mărit debitul de pulverizare. - Reglați cu o treaptă mai mult. 

Reglarea debitului de aer (vezi figura D) (AIRVolume)

- Selectați, prin rotirea regulatorului debitului de aer **25**, cazul de utilizare potrivit, pentru a ajusta debitul de aer și presiunea pentru produsul de pulverizat utilizat.

Selectarea cazurilor de utilizare	
Produs de pulverizat nevâscos	Produs de pulverizat vâscos
	
	
Caz de utilizare „Lemn/lazură/lac”	Caz de utilizare „Lemn/lac”
	
	Caz de utilizare „Perete”

În cadrul unui caz de utilizare, debitul de aer și presiunea pot fi reglate fără trepte.

Burnița de pulverizare este prea groasă:

- Trebuie redus debitul de aer.
- Rotiți spre stânga regulatorul debitului de aer **25**.

Pulverizare prea grosieră:

- Trebuie mărit debitul de aer.
- Rotiți spre dreapta regulatorul debitului de aer **25**.

Pauze de lucru și transport (vezi figurile K – L)

Pentru transportul ușor al sistemului de pulverizare fină, pe unitatea de bază este montat un mâner de transport **23**.

În partea inferioară a unității de bază **22** sunt montate roțile. În timpul lucrului, puteți transporta după dumneavoastră unitatea de bază trăgând-o de furtunul de aer **20**.

În pauzele de lucru, pistolul de vopsit **1** poate fi pus jos pe o suprafață de lucru plană. Din acesta s-ar putea scurge produs de pulverizat.

- ▶ **Așezați întotdeauna pistolul plin cu produs de pulverizat în poziție verticală pe o suprafață plană.** Dacă pistolul este așezat în poziție orizontală, din acesta se poate scurge produs de pulverizat.

Întreținere și service

Întreținere și curățare

- ▶ **Înainte oricăror intervenții asupra sculei electrice scoateți cablul de alimentare afară din priză.**
- ▶ **După fiecare utilizare, curățați bine piesele componente ale sistemului de pulverizare fină, în special componentele prin care trece vopseaua.** O curățare corectă este premisa funcționării perfecte și sigure a pistolului de pulverizat. În lipsa curățării sau în cazul unei curățări incorecte, pretențiile privind garanția u vor fi acceptate.

Dacă este necesară înlocuirea cablului de racordare, pentru a evita punerea în pericol a siguranței exploatarei, această operație se va executa de către Bosch sau de către un centru autorizat de asistență tehnică post-vânzări pentru scule electrice Bosch.

Curățare (vezi figura M)

Curățați întotdeauna pistolul de stropit și recipientul pentru produs de pulverizat cu diluantul adecvat (solvent sau apă) produsului utilizat la pulverizare.

Nu curățați niciodată cu obiecte ascuțite orificiile duzelor și orificiile de aerisire ale pistolului de vopsit.

- Opriți unitatea de bază **22**.
- Scoateți, atât de la unitatea de bază **22** cât și de la pistolul de vopsit **1**, furtunul de aer **20** (un sfert de tură a închizătorii tip baionetă **21** în sens contrar mișcării acelor de ceasornic; trageți închizătoarea tip baionetă **21** afară din rascordul **9/26**).
- Curățați, dacă este necesar, unitatea de bază cu o lavetă înmuiată într-un diluant și îndepărtați apoi unitatea de bază **22** și furtunul de aer **20** din sectorul de curățare.
- Apăsați trăgaciul **5** pistolului de vopsit pentru ca produsul de pulverizat să fie redirectionat în rezervor.
- Deșurubați rezervorul **7** și goliți restul de produs de pulverizat înapoi în bidonul original cu produs de pulverizat.
- Umpleți pe jumătate rezervorul **7** cu diluant (solvent sau apă) și fixați-l din nou pe pistolul de vopsit **1**.
- Scuturați de mai multe ori pistolul de vopsit.
- Deșurubați rezervorul **7** și goliți-l complet într-o doză golită de vopsea.

- Demontați piulița olandeză **3**, clapeta de aer **2**, capacul de duză utilizat **10/11/12** și tubul de refulare **17** cu garnitura rezervorului **16**.
- Curățați într-o găleată cu diluant, toate componentele care transportă vopseaua, cu o perie de curățare **28** sau cu o perie de spălare uzuală din comerț. Curățați și canalul de vopsea **19** al pistolului de vopsit **1**.
- Controlați dacă tubul de refulare **17** cu garnitura rezervorului **16** nu este murdar de vopsea și dacă este în perfectă stare. Dacă este necesar, curățați încă o dată cu diluant garnitura rezervorului **16**. Curățați orificiul de aerisire **18** cu peria de curățare **28**.
- Curățați în aer liber recipientul și pistolul de stropit cu o lavetă umezită în diluant.
- Dacă este necesar, curățați bine cu diluant sita de umplere **13**.
- Înainte de reasamblare, lăsați componentele să se usuce bine.
- Reasamblați sistemul de pulverizare fină în ordine inversă a operațiilor.

Curățarea filtrului de aer (vezi figura N)

Filtrul de aer **30** trebuie curățat ocazional. Dacă filtrul de aer este foarte murdar, el trebuie înlocuit.

- Deschideți capacul filtrului de aer **29**.
- Extrageți filtrul de aer **30**.
- Puțin murdar:
Scuturați prin batere filtrul de aer **30**.
sau
foarte murdar:
Curățați filtrul de aer **30** sub jet de apă și lăsați-l apoi să se usuce bine, pentru a evita formarea mucegaiului.
sau
Schimbați filtrul de aer **30**.
- Introduceți din nou filtrul de aer.
- Închideți la loc capacul filtrului de aer **29**.

Eliminarea produselor



Diluantul și resturile de produs de pulverizat trebuie eliminate ecologic. Respectați indicațiile privind eliminarea ale producătorului și prescripțiile locale privind eliminarea reziduurilor speciale.

Chimicalele care dăunează mediului înconjurător nu trebuie să ajungă în sol, în apa freatică sau în apele de suprafață. Nu deversați chimicalele care dăunează mediului înconjurător în canalizare!

212 | Română

Remedierea deranjamentelor

Problemă	Cauză	Remediere
Produsul ce trebuie pulverizat nu acoperă bine	Debitul de pulverizare este prea mic	Rotiți rozeta de reglare 4 în direcția treptei 5
	Distanța la suprafața de pulverizat este prea mare	A se reduce distanța de pulverizare
	Prea puțin produs pulverizat pe suprafața ce trebuie pulverizată, s-a pulverizat în treceri prea rare pe suprafața de pulverizat	A se pulveriza în treceri mai dese pe deasupra suprafeței de vopsit
	Produsul ce trebuie pulverizat este prea vâcos	A se dilua din nou produsul de pulverizat și a se efectua o pulverizare de probă
După aplicare, produsul stropit se scurge	S-a încărcat cu prea mult produs de pulverizat	Rotiți rozeta de reglare 4 în direcția treptei 1
	Distanța la suprafața de pulverizat este prea mică	A se mări distanța de pulverizare
	Produsul de pulverizat este prea fluid	A se adăuga produs de pulverizat original
	S-a pulverizat de prea multe ori în același loc	A se îndepărta stratul de vopsea iar la a doua încercare de pulverizare, a nu se pulveriza atât de multe ori în același loc
Pulverizare prea grosieră	Debitul de pulverizare este prea mare	Rotiți rozeta de reglare 4 în direcția treptei 1
	Debit de aer prea mic	A se roti spre dreapta regulatorul debitului de aer 25
	Este montat capacul de duză alb 10 (diametru prea mare al duzei)	A se monta capacul de duză gri 11 sau capacul de duză negru 12
	Acul duzei 15 este murdar	A se curăța acul duzei
	Produsul ce trebuie pulverizat este prea vâcos	A se dilua din nou produsul de pulverizat și a se efectua o pulverizare de probă
	Filtrul de aer 30 este foarte murdar	Schimbara filtrului de aer
Burnița de pulverizare este prea groasă	S-a încărcat cu prea mult produs de pulverizat	Rotiți rozeta de reglare 4 în direcția treptei 1
	Debit prea mare de aer	A se roti spre stânga regulatorul debitului de aer 25
	Distanța la suprafața de pulverizat este prea mare	A se reduce distanța de pulverizare
Jetul pulverizat pulsează	Prea puțin produs de pulverizat în recipient	A se completa cu produs de pulverizat
	Orificiul de aerisire 18 al tubului de refulare 17 infundat	A se curăța tubul de refulare și orificiul de aerisire
	Tubul de refulare 17 este desprins	A se fixa bine tubul de refulare
	Capacul de duză 10/11/12 este slăbit	A se strânge capacul de duză 10/11/12
	Filtrul de aer 30 este foarte murdar	Schimbara filtrului de aer
	Produsul ce trebuie pulverizat este prea vâcos	A se dilua din nou produsul de pulverizat și a se efectua o pulverizare de probă
Produsul de pulverizat picură pe lângă duză	Depuneri de produs de pulverizat pe duză, pe acul duzei 15 și pe clapeta de aer 2	A se curăța duza, acul duzei și clapeta de aer
	Duza este desprinsă	A se strânge capacul de duză 10/11/12

Problemă	Cauză	Remediere
Din duză nu iese produs de pulverizat	Unitatea de bază este oprită	A se apăsa tasta pornit-oprit 25
	Nu se formează presiune în recipientul 7	A se răsuca rezervorul 7 în direcția simbolului de închidere, până când inelul de închidere 6 se fixează cu un zgomot perceptibil  
	Tubul de refluxare 17 este desprins	A se fixa bine tubul de refluxare
	Acul duzei 15 înfundat	A se curăța acul duzei
	Tubul de refluxare 17 este înfundat	A se curăța tubul de refluxare
	Orificiul de aerisire 18 al tubului de refluxare 17 înfundat	A se curăța tubul de refluxare și orificiul de aerisire
	Garnitura rezervorului 16 lipsește sau este deteriorată	A se introduce o garnitură (nouă) de rezervor peste tubul de refluxare, în canelură
	Produsul ce trebuie pulverizat este prea vâscos	A se dilua din nou produsul de pulverizat și a se efectua o pulverizare de probă
Produsul de pulverizat este murdar (gogoloașe de vopsea)	A se goli complet și a se curăța pistolul de vopsit; a se turna produsul de pulverizat trecându-se prin sita de umplere	

Asistență clienți și consultanță privind utilizarea

În caz de reclamații și comenzi de piese de schimb vă rugăm să indicați neapărat numărul de identificare compus din 10 cifre, conform plăcuței indicatoare a tipului sistemului de pulverizare fină.

Serviciul de asistență clienți vă răspunde la întrebări privind repararea și întreținerea produsului dumneavoastră cât și piesele de schimb. Găsiți desenele de ansamblu și informații privind piesele de schimb și la:

www.bosch-pt.com

Echipa de consultanță Bosch vă răspunde cu plăcere la întrebări privind produsele noastre și accesoriile acestora.

România

Robert Bosch SRL
 Centru de service Bosch
 Str. Horia Măcelariu Nr. 30 – 34
 013937 București
 Tel. service scule electrice: (021) 4057540
 Fax: (021) 4057566
 E-Mail: infoBSC@ro.bosch.com
 Tel. consultanță clienți: (021) 4057500
 Fax: (021) 2331313
 E-Mail: infoBSC@ro.bosch.com
 www.bosch-romania.ro

Eliminare

Pistolul de vopsit, blocul electric, accesoriile și ambalajele trebuie direcționate către o stație de reciclare ecologică.

Nu aruncați sculele electrice în gunoii menajer!

Numai pentru țările UE:



Conform Directivei Europene 2012/19/UE privind mașinile și aparatele electrice și electronice uzate și transpunerea acesteia în legislația națională, sculele electrice scoase din uz trebuie colectate separat și direcționate către o stație de revalorificare ecologică.

Sub rezerva modificărilor.

Български

Указания за безопасна работа

Общи указания за безопасна работа

⚠ ВНИМАНИЕ Прочетете внимателно всички указания. Неспазването на приведени те по-долу указания може да доведе до токов удар, пожар и/или тежки травми.

Съхранявайте тези указания на сигурно място.

Използваният по-долу термин «електроинструмент» се отнася до захранвани от електрическата мрежа електроинструменти (със захранващ кабел) и до захранвани от акумулаторна батерия електроинструменти (без захранващ кабел).

Безопасност на работното място

- ▶ **Поддържайте работното си място чисто и добре осветено.** Безпорядъкът и недостатъчното осветление могат да спомогнат за възникването на трудова злополука.
- ▶ **Не работете с електроинструмента в среда с повишена опасност от възникване на експлозия, в близост до леснозапалими течности, газове или прахообразни материали.** По време на работа в електроинструментите се отделят искри, които могат да възпламенят прахообразни материали или пари.
- ▶ **Дръжте деца и странични лица на безопасно разстояние, докато работите с електроинструмента.** Ако вниманието Ви бъде отклонено, може да загубите контрола над електроинструмента.

Безопасност при работа с електрически ток

- ▶ **Щепселът на електроинструмента трябва да е подходящ за ползвания контакт. В никакъв случай не се допуска изменение на конструкцията на щепсела. Когато работите със занулени електроуреди, не използвайте адаптери за щепсела.** Ползването на оригинални щепсели и контакти намалява риска от възникване на токов удар.
- ▶ **Избягвайте допира на тялото Ви до заземени тела, напр. тръби, отоплителни уреди, пещи и хладилници.** Когато тялото Ви е заземено, рискът от възникване на токов удар е по-голям.
- ▶ **Предпазвайте електроинструмента си от дъжд и влага.** Проникването на вода в електроинструмента повишава опасността от токов удар.
- ▶ **Не използвайте захранващ кабел за цели, за които той не е предвиден, напр. за да носите електроинструмента за кабела или да извадите щепсела от контакта. Предпазвайте кабела от нагряване, омалсяване, допир до остри ръбове или до подвижни звена на машини.** Повредени или усукани кабели увеличават риска от възникване на токов удар.

▶ **Когато работите с електроинструмент навън, използвайте само удължителни кабели, подходящи за работа на открито.** Използването на удължител, предназначен за работа на открито, намалява риска от възникване на токов удар.

▶ **Ако се налага използването на електроинструмента във влажна среда, използвайте предпазен прекъсвач за утечни токове.** Използването на предпазен прекъсвач за утечни токове намалява опасността от възникване на токов удар.

Безопасен начин на работа

- ▶ **Бъдете концентрирани, следете внимателно действията си и постъпвайте предпазливо и разумно. Не използвайте електроинструмента, когато сте уморени или под влиянието на наркотични вещества, алкохол или упойващи лекарства.** Един миг разсеяност при работа с електроинструмент може да има за последиствие изключително тежки наранявания.
- ▶ **Работете с предпазващо работно облекло и винаги с предпазни очила.** Носенето на подходящи за ползвания електроинструмент и извършваната дейност лични предпазни средства, като дихателна маска, здрави плътнотазворени обувки със стабилен грайфер, защитна каска или шумозаглушители (антифони), намалява риска от възникване на трудова злополука.
- ▶ **Избягвайте опасността от включване на електроинструмента по невнимание. Преди да включите щепсела в захранващата мрежа или да поставите акумулаторната батерия, се уверявайте, че пусковият прекъсвач е в положение «изключено».** Ако, когато носите електроинструмента, държите пръста си върху пусковия прекъсвач, или ако подавате захранващо напрежение на електроинструмента, когато е включен, съществува опасност от възникване на трудова злополука.
- ▶ **Преди да включите електроинструмента, се уверявайте, че сте отстранили от него всички помощни инструменти и гаечни ключове.** Помощен инструмент, забравен на въртящо се звено, може да причини травми.
- ▶ **Избягвайте неестествените положения на тялото. Работете в стабилно положение на тялото и във всеки момент поддържайте равновесие.** Така ще можете да контролирате електроинструмента по-добре и по-безопасно, ако възникне неочаквана ситуация.
- ▶ **Работете с подходящо облекло. Не работете с широки дрехи или украшения. Дръжте косата си, дрехите и ръкавици на безопасно разстояние от въртящи се звена на електроинструментите.** Широките дрехи, украшенията, дългите коси могат да бъдат захванати и увлечени от въртящи се звена.
- ▶ **Ако е възможно използването на външна аспирационна система, се уверявайте, че тя е включена и функционира изправно.** Използването на аспирационна система намалява рисковете, дължащи се на отделящата се при работа прах.

Грижливо отношение към електроинструментите

- ▶ **Не претоварвайте електроинструмента. Използвайте електроинструментите само съобразно тяхното предназначение.** Ще работите по-добре и по-безопасно, когато използвате подходящия електроинструмент в зададения от производителя диапазон на натоварване.
- ▶ **Не използвайте електроинструмент, чиито пусков прекъсвач е повреден.** Електроинструмент, който не може да бъде изключван и включван по предвидения от производителя начин, е опасен и трябва да бъде ремонтиран.
- ▶ **Преди да промените настройките на електроинструмента, да замените работни инструменти и допълнителни приспособления, както и когато продължително време няма да използвате електроинструмента, изключвайте щепсела от захранващата мрежа и/или изваждайте акумулаторната батерия.** Тази мярка премахва опасността от задействане на електроинструмента по невнимание.
- ▶ **Съхранявайте електроинструментите на места, където не могат да бъдат достигнати от деца. Не допускате те да бъдат използвани от лица, които не са запознати с начина на работа с тях и не са прочели тези инструкции.** Когато са в ръцете на неопитни потребители, електроинструментите могат да бъдат изключително опасни.
- ▶ **Поддържайте електроинструментите си грижливо.** Проверявайте дали подвижните звена функционират безукорно, дали не заклинват, дали има счупени или повредени детайли, които нарушават или изменят функциите на електроинструмента. Преди да използвате електроинструмента, се погрижете повредените детайли да бъдат ремонтирани. Много от трудовете злополуки се дължат на недобре поддържани електроинструменти и уреди.
- ▶ **Поддържайте режещите инструменти винаги добре заточени и чисти.** Добре поддържаните режещи инструменти с остри ръбове оказват по-малко съпротивление и се водят по-леко.
- ▶ **Използвайте електроинструментите, допълнителните приспособления, работните инструменти и т. н., съобразно инструкциите на производителя. При това се съобразявайте и с конкретните работни условия и операции, които трябва да изпълните.** Използването на електроинструменти за различни от предвидените от производителя приложения повишава опасността от възникване на трудови злополуки.

Поддържане

- ▶ **Допускате ремонтът на електроинструментите Ви да се извършва само от квалифицирани специалисти и само с използването на оригинални резервни части.** По този начин се гарантира съхраняване на безопасността на електроинструмента.

Указания за безопасна работа с диспергиращи системи

- ▶ **Поддържайте работното си място чисто, добре осветено и свободно от съдове, съдържащи бои или разтворители, парцали/платове и други леснозапалими материали.** Възможно е да има повишена опасност от самовъзпламеняване. Поддържайте по всяко време изправни пожарогасители на леснодостъпни места.
- ▶ **Осигурявайте добро проветрение в зоната на пръскане и достатъчно свеж въздух в цялото помещение.** При изпаряването си разредителите създават взривоопасна среда.
- ▶ **Не пръскайте и не почиствайте с материали, чиято температура на възпламеняване е под 55 °C.** Използвайте препарати на базата на вода, нелетливи въглеводороди и др.п. Парите на летливите разтворители създават взривоопасна среда.
- ▶ **Не пръскайте в зони, близки до източници на искри от статично електричество, открит пламък, горещи предмети, двигатели, цигари и искри от включване и изключване на захранващи кабели или шалтери.** Подобни източници на искри могат да предизвикат възпламеняване на парите.
- ▶ **Не пръскайте материали, за които не Ви е известно, дали не представляват опасност.** Непознати материали могат да създадат опасни условия.
- ▶ **При пръскане или при работа с химикали освен това работете с лични предпазни средства, като подходящи предпазни ръкавици и дихателна маска.** Носенето на лични предпазни средства, съобразени с опасностите от конкретно извършваната дейност, ограничават излагането на вредни за здравето субстанции.



- ▶ **Съобразявайте се с всички опасности, предизвиквани от пръсканото вещество. Съобразявайте се с предупредителните маркировки на тубата на веществото или данните на производителя за него, включително изискванията за използване на лични предпазни средства.** Указанията на производителя трябва да се спазват, за да бъде намалена опасността от пожар, както и от увреждане на здравето вследствие на натравяне, контактуване с канцерогенни вещества и т.н.
- ▶ **Поддържайте щепсела на захранващия кабел и спусъка на пистолета за пръскане чисти от бои и други течности. Никога не ползвайте кабела за повдигане на връзката с удължител.** Неспазването на тези правила могат да имат за последиствие токов удар.
- ▶ **Контролирайте децата.** Така се предотвратява опасността децата да играят с разпръскващата система.

216 | Български

Символи

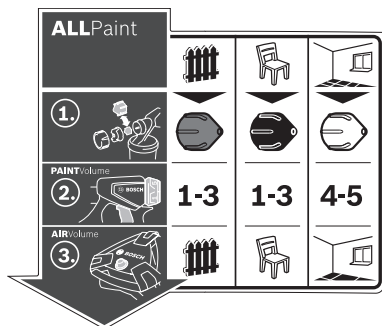

Стикерът за обслужване на системата за пръскане е залепен върху базовата станция. Правилната интерпретация на символите ще Ви помогне да обслужвате системата за пръскане по-бързо и по-сигурно.

Символи и тяхното значение

Подробно описание

ALLPaint



Вижте «Предназначение на електроинструмента», страница 217.

Системата за фино пръскане е подходяща за работа както с лазурни лакове и бои, така и с бои за стени.

Приложение «Дърво/лазурен лак»: Пръскане на лазурен лак, грунд и байц

Приложение «Дърво/лак»: Пръскане на бои на водна основа или на основа на разтворители, безцветни лакове и масла

Приложение «Стена»: Пръскане с дисперсионни и латексови бои



Вижте «Смяна на капачката на дюзата», страница 218.

Стъпка 1: Изберете правилната капачка на дюзата

За приложение «Дърво/лазурен лак» изберете сивата капачка на дюзата **11**

За приложение «Дърво/лак» изберете черната капачка на дюзата **12**

За приложение «Стена» изберете бялата капачка на дюзата **10**



1-3

1-3

4-5

Вижте «Регулиране на количеството пръскана течност», страница 220.

Стъпка 2: Настройте дебита на препарата

За приложение «Дърво/лазурен лак» настройте степен 1, 2 или 3 с регулатора **4**

За приложение «Дърво/лак» настройте с регулатора **4** степен 1, 2 или 3

За приложение «Стена» настройте степен **4** или **5** с регулатора **4**



Вижте «Регулиране на дебита на въздуха», страница 220.

Стъпка 3: Настройте дебита на въздуха

Изберете приложение «Дърво/лазурен лак» с регулатора за дебита на въздуха **25**

Изберете приложение «Дърво/лак» с регулатора за дебита на въздуха **25**

Изберете приложение «Стена» с регулатора за дебита на въздуха **25**

Описание на продукта и възможностите му



Прочетете внимателно всички указания. Неспазването на приведените по-долу указания може да доведе до токов удар, пожар и/или тежки травми.

Моля, отворете разгъващата се корица с фигурите и, докато четете ръководството за експлоатация, я оставете отворена.

Предназначение на електроинструмента

Електроинструментът е предназначен само за пръскане на дисперсионни бои, латекс, лакове на водна основа или съдържащи разтворители, лазерни лакове, грунд, байц, безцветни лакове и масла (ALLPaint).

Електроинструментът не е подходящ за работа с алкални разтвори, съдържащи киселини препарати или фасадни бои.

Изобразени елементи

Номерирането на изобразените модули се отнася до фигурите на електроинструмента на графичните страници.

- 1 Пистолет за пръскане
- 2 Мембрана за въздух
- 3 Холендрова гайка
- 4 Регулатор за количеството разпръскван материал
- 5 Спусък
- 6 Пръстен
- 7 Резервоар за разпръсквания материал
- 8 Резервен резервоар за боя
- 9 Щуцер за включване на маркуча (на пистолета за пръскане)
- 10 Капачка на дюзата (бяла: за приложение «Стена»)
- 11 Капачка на дюзата (сива: за приложение «Дърво/лазурен лак»)
- 12 Капачка на дюзата (черна: за приложение «Дърво/лак»)
- 13 Сито за пълнене
- 14 Кофа за пресипване*
- 15 Игла на дюзата
- 16 Уплътнител на резервоара
- 17 Засмукваща тръба
- 18 Отвор за вентилиране
- 19 Канал за боята
- 20 **Маркуч за въздух**
- 21 Байонетен механизъм
- 22 **Основен модул**
- 23 Ръкохватка за пренасяне
- 24 Придържача скоба
- 25 Бутон за включване/изключване с регулиране на дебитата на въздуха
- 26 Щуцер за включване на маркуча (на основния модул)

27 Гнездо за допълнителни приспособления

28 Четка за почистване

29 Капак на въздушния филтър

30 Въздушен филтър

*Изобразените на фигурите и описаните допълнителни приспособления не са включени в стандартната окомплектовка на уреда. Изчерпателен списък на допълнителните приспособления можете да намерите съответно в каталога ни за допълнителни приспособления.

Технически данни

Система за фино разпръскване	PFS 5000E	
Каталожен номер		3 603 B07 2..
Номинална консумирана мощност	W	1200
Производителност на засмукване	ml/min	500
Време за боядисване на 3 м ²	min	1
Обем на резервоара за боя	ml	1000
Дължина на маркуча за въздух	m	4
Маса съгласно ЕРТА-Procedure 01/2003	kg	5,2
Клас на защита		□/II

Данните се отнасят до номинално напрежение [U] 230 V. При различно напрежение, както и при специалните изпълнения за някои страни данните могат да се различават.

Информация за излъчван шум и вибрации

Стойностите за излъчвания шум са определени съгласно EN 60745 и EN 50580.

Равнището A на генерирания шум обикновено е: равнище на звуковото налягане 82 dB(A); мощност на звука 93 dB(A). Неопределеност K = 3 dB.

Работете с шумозаглушители!

Пълната стойност на вибрациите a_h (векторната сума по трите направления) и неопределеността K са определени съгласно EN 60745:
 $a_h < 2,5 \text{ m/s}^2$, $K = 1,5 \text{ m/s}^2$.

Посоченото в това ръководство за експлоатация равнище на генерираните вибрации е измерено съгласно процедура, стандартизирана в EN 60745, и може да служи за сравняване на електроинструменти един с друг. То е подходящо също и за предварителна ориентировъчна преценка на натоварването от вибрации.

Посоченото ниво на генерираните вибрации е представително за най-често срещаните приложения на електроинструмента. Ако обаче електроинструментът бъде използван за други дейности, с различни работни инструменти или без необходимото техническо обслужване, нивото на вибрациите може да се различава. Това би могло да увеличи значително сумарното натоварване от вибрации в процеса на работа.

За точната преценка на натоварването от вибрации трябва да бъдат взимани предвид и периодите, в които електроинструментът е изключен или работи, но не се ползва. Това би могло значително да намали сумарното натоварване от вибрации.

218 | Български

Предписвайте допълнителни мерки за предпазване на работещия с електроинструмента от въздействието на вибрациите, например: техническо обслужване на електроинструмента и работните инструменти, поддръжане на ръцете топли, целесъобразна организация на работните стъпки.

Декларация за съответствие **CE**

С пълна отговорност ние декларираме, че продуктът, описан в раздела «Технически данни», съответства на следните стандарти и нормативни документи: EN 60745 и EN 50580 съгласно изискванията на Директиви 2011/65/EC, 2006/42/EO, 2004/108/EO.

Техническа документация (2006/42/EO) при:
Robert Bosch GmbH, PT/ETM9,
D-70745 Leinfelden-Echterdingen

Henk Becker Helmut Heinzelmann
Executive Vice President Head of Product Certification
Engineering PT/ETM9

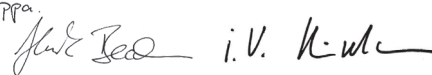
РРА.

Robert Bosch GmbH, Power Tools Division
D-70745 Leinfelden-Echterdingen
Leinfelden, 28.02.2014

Монтиране

- ▶ **Преди извършване на каквито и да е дейности по електроинструмента изключвайте щепсела от захранващата мрежа.**
- ▶ **Уверете се, че пистолетът за пръскане и базовият модул са сглобени напълно и с всички необходими уплътнители.** Само така са гарантирани правилното функциониране и сигурността на системата за фино пръскане.

Включване на маркуча за въздух (вижте фигури А1 – А3)

- Отворете скобата **24** и размотайте докрай маркуча за въздух **20** от базовия модул **22**.

Включване към основния модул:

- Вкарайте докрай единия байонетен накрайник **21** на маркуча за въздух съобразно стрелките в отворите на щуцера **26** на базовия модул.
- Завъртете капачката на байонетния механизъм по посока на часовниковата стрелка.

Включване към пистолета за пръскане:

- Вкарайте докрай другия байонетен накрайник **21** на маркуча за въздух съобразно стрелките в отворите на щуцера **9** на пистолета за пръскане.
- Завъртете капачката на байонетния механизъм по посока на часовниковата стрелка.

Упътване: Преди сипването на боя демонтирайте маркуча за въздух **20** (завъртане на 1/4 оборот обратно на часовниковата стрелка на байонетната капачка **21**, изваждане на байонетната капачка **21** от щуцера **9**).

Смяна на капачката на дюзата (вижте фигури В1 – В2)

Системата за фино пръскане се доставя с три капачки на дюзата:

	Капачка на дюзата 10	Капачка на дюзата 11	Капачка на дюзата 12
Цвят	бял	сив	черен
Състояние на доставка	монтирана	в гнездото за принадлежност 27 под скобата 24	
Приложение	«за стени»	«Дърво/лазурен лак»	«Дърво/лак»

Упътване: Преди избор на капачка на дюзата проверете материала за пръскане чрез разбъркване. Бой с нисък вискозитет (напр. боя за дърво) се пръскат по-добре със сивата капачка на дюзата **11** или черната капачка на дюзата **12**, бой с висок вискозитет (напр. боя за стена) се пръскат по-добре с бялата капачка на дюзата **10**.

- За смяна на капачката на дюзата развийте холендровата гайка **3**.
- Издърпайте капачката за въздух **2**.
- Развийте монтираната капачка на дюзата.
- Отворете скобата **24** и извадете желаната капачка от гнездото за принадлежност **27**.
- Навийте желаната капачка на дюзата на резбата в пистолета за пръскане.
- Поставете капачката за въздух **2** на капачката на дюзата и я затегнете с холендровата гайка **3**.

Работа

- ▶ **Преди извършване на каквито и да е дейности по електроинструмента изключвайте щепсела от захранващата мрежа.**

Подготовка за работа

- ▶ **Не се допуска пръскане на брега на водоизточници или във вододайни зони.**

При купуване на бои, лакове и материали за пръскане обръщайте внимание на поносимостта им с околната среда.

Подготвяне на повърхността за напръскане

Пръсканата повърхност трябва да е чиста, суха и обезмаслена.

- Ако повърхността е твърде гладка, увеличете грапавостта ѝ чрез шлифване и след това я почистете.

По време на работа пръските могат да замърсят всички непокрити повърхности. Затова подгответе грижливо мястото, на което ще боядисвате:

- Покрийте или облепете пода, намиращи се в близост съоръжения, врати, прозорци и рамките им.

Подготовка на материала за пръскане



- Разбъркайте пръсканата течност добре.
- При необходимост разреждете боята.

Пръскан материал	препоръчително разреждане
байц, масла, лазурни лакове, им-прегниращи материали, материали за защита от корозия	0 %
бои на основата на разтворители или вода, грунд, боя за отоплителни тела, гъсти лазурни бои	0 – 5 %
дисперсионни бои, латекс	0 – 5 %

- ▶ **При разреждане внимавайте да използвате подходящ за съответната боя разреждател.** При използване на неподходящ разреждател боята може да се пресече и пистолетът да се запуши.
- ▶ **При разреждането на боята внимавайте температурата на възпламеняване на сместа след разреждането да бъде над 55 °C.** Разреждането на бои на основата на разтворители напр. понижава температурата на възпламеняване.

Сипване на пръсканата течност (вижте фигури C1 – C2)

Упътване: Преди сипването на боя демонтирайте маркучка за въздух **20** (завъртане на 1/4 оборот обратно на часовниковата стрелка на байонетната капачка **21**, изваждане на байонетната капачка **21** от щучера **9**).

- Ако боята е в големи съдове, ползвайте по-малка кофа за преливане **14** (напр. от бидон за боя за стена 10 литра в съд с вместимост 2,5 литра или 5,0 литра).
- С едната ръка захванете здраво пистолета за пръскане, а с другата развийте резервоара **7** в посоката, означена със символа за отваряне. 
- Извадете пистолета за пръскане от резервоара **7**.
- Ако използвате отваряна по-рано кутия с боя, поставете предварително грижливо почистеното сито **13** върху резервоара **7**, за да предотвратите попадането в него на частици втвърдена боя.
- Сипете боя **най-много до маркировката 1000** в съда **7**.
- Поставете пистолета за пръскане върху резервоара **7**. Завъртете резервоара **7** в посоката, означена със символа за затваряне, докато пръстенът **6** прецракне отчетливо. 
- Напръскайте пробна повърхност. (вижте «Пръскане», страница 219)

Когато постигнете оптималното качество на напръскване, можете да започнете с пръскането на детайлите.

или

Ако резултатът от пръскането не е задоволителен или от пистолета не излиза боя, изпълнете операциите, описани в «Отстраняване на повреди» на страница 222.

Включване

- ▶ **Съобразявайте се с напрежението в захранващата мрежа!** Напрежението на захранващата мрежа трябва да съответства на данните, изписани на табелката на електроинструмента.
- ▶ **Вземете мерки да няма опасност по време на работа основният модул да засмуква прах или други замърсявания.**
- ▶ **Внимавайте да не напръскате основния модул.**
- ▶ **Ако по време на пръскането започне да излиза течност от други места освен през дюзата, прекъснете пръскането и приведете системата за пръскане отново в изправност.** Съществува опасност от токов удар.
- ▶ **Не насочвайте струята към себе си или към други лица или животни.**

Включване (вижте фиг. D)

За да пестите енергия, включвайте системата за фино пръскане само когато я ползвате.

- Уверете се, че е монтирана подходящата капачка на дюзата (вижте «Смяна на капачката на дюзата», страница 218).
- Включете щепсела в контакта.
- Вземете пистолета и го насочете към пръсканата повърхност.
- За включване натиснете пусковия прекъсвач **25**.
- За регулиране на дебита на въздуха поставете пусковия прекъсвач **25** в позицията на съответната област на приложение (вижте също «Регулиране на дебита на въздуха», страница 220).
- Натиснете спусъка **5** на пистолета.

Упътване: Когато основният модул е включен, през дюзата постоянно изтича въздух.

Изключване

- Отпуснете спусъка **5** и за изключване натиснете пусковия прекъсвач **25**.
- Изключете щепсела от контакта.

Указания за работа**Пръскане (вижте фигури E – H)**

Упътване: Когато използвате електроинструмента на открито, отчитайте и силата и посоката на вятъра.

- Първо извършете пробно пръскане и настройте формата и интензивността на пръскане съобразно използвания материал за пръскане. (за правилните настройки вижте следващите раздели)
- Непременно дръжте пистолета за пръскане на постоянно разстояние от 20 – 25 cm перпендикулярно на пръсканата повърхност.
- Започнете пръскането извън повърхността, която обработвате.
- В зависимост от настройката на формата на струята движете пистолета равномерно напречно или нагоре и надолу. Равномерен повърхностен слой се образува, когато следите се припокриват прил 4 – 5 cm.

220 | Български

- При пръскане на лежащи хоризонтално предмети, както и при пръскане в таванна позиция дръжте пистолета леко под наклон и се придвижвайте назад от мястото на пръскане.

Опасност от препъване! Внимавайте за препятствия в помещението.

- Избягвайте прекъсванията на процеса върху обработваната повърхност.

Повърхност с постоянно качество се постига при равномерно водене на пистолета.

Неравномерно разстояние и наклон на пръскане водят до силна промяна на струята и с това до различия в качеството на обработваната повърхност.





- Завършвайте пръскането извън обработваната повърхност.

Никога не изразходвайте количеството боя в резервоара докрай. Когато засмукващата тръба не е потопена в течност, струята се прекъсва и по обработваната повърхност се образуват неравномерно покрити зони.

Ако от пръсканата боя се натрупа по капачката за въздух **2** или капачката на дюзата, ги почистете с включената в комплектовката четка **28**.

Настройване на формата на струята (вижте фигура I)**► Никога не натискайте спусъка 5, докато регулирате мембраната за въздух 2.**

- Завъртете мембраната за въздух **2** в желаната позиция.

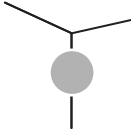
Мембрана за въздух	Струя	Приложение
		вертикална плоска струя за хоризонтално направление на пръскане
		хоризонтална плоска струя за вертикално направление на пръскане
		конична струя за ъгли, ръбове и труднодостъпни места

Регулиране на количеството пръскана течност (вижте фиг. J)**(PAINTVolume)**

- Завъртете регулатора **4**, за да настроите желаното количество материал за пръскане:
Степени **1/2/3**: приложение «Дърво/лазурен лак/лак»,
Степени **4/5**: приложение «Стена».

Количество течност

Твърде много материал на пръсканата повърхност:



Твърде малко материал на пръсканата повърхност:

**Настройка**

Количеството трябва да бъде намалено.

- Настройте една степен по-ниско.

Количеството трябва да бъде увеличено.

- Настройте една степен по-високо.

Регулиране на дебита на въздуха (вижте фиг. D)**(AIRVolume)**

- Чрез завъртане на регулатора за дебита на въздух **25** изберете желаната област на приложение, за да настроите правилните дебит и налягане на въздуха за използваната боя.

Избор на области на приложение

материал за пръскане с нисък вискозитет

материал за пръскане с висок вискозитет

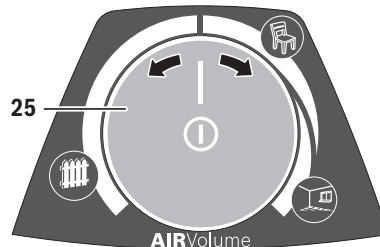

Приложение «Дърво/лазурен лак»



Приложение «Дърво/лак»



Приложение «Стена»

В рамките на дадено приложение дебитът и налягането могат да бъдат регулирани безстепенно.

Твърде интензивна суспензия:

Дебитът на въздух трябва да бъде намален.

- Завъртете регулатора на дебита **25** наляво.

Твърде едрокапково разпръскване:

Дебитът на въздух трябва да бъде увеличен.

- Завъртете регулатора на дебита **25** надясно.

Работни паузи и пренасяне (вижте фигури К – L)

За лесното пренасяне на системата за фино пръскане базовият модул има ръкохватка **23**.

От долната си страна базовият модул **22** има колела. По време на работа можете да дърпате базовия модул зад себе си с помощта на маркуча за въздух **20**.

При паузи пистолетът за пръскане **1** може да бъде поставен на равна хоризонтална повърхност. Няма опасност от протичане на боя.

- ▶ **Поставяйте пистолета с боя винаги изправен върху равна повърхност.** Ако пистолетът е поставен легнал, от него може да изтече боя.

Поддържане и сервиз

Поддържане и почистване

- ▶ **Преди извършване на каквито и да е дейности по електроинструмента изключвайте щепсела от захранващата мрежа.**
- ▶ **Винаги след работа почиствайте елементите на системата за пръскане, особено частите, изцапани с боя.** Старателното почистване е предпоставка за безпроблемната и сигурна работа на пистолета за пръскане. Ако системата за фино пръскане не е почистена или е почистена недостатъчно, гаранционни претенции не се приемат.

Когато е необходима замяна на захранващия кабел, тя трябва да се извърши в оторизиран сервиз за електроинструменти на Бош, за да се запази нивото на безопасност на електроинструмента.

Почистване (вижте фигура М)

Винаги почиствайте пистолета за пръскане и резервоара с подходящия разределител (разтворител или вода) за използваната боя.

Никога не почиствайте с остри предмети отвора на дюзата и отворите за въздух на пистолета за пръскане.

- Изключете базовия модул **22**.
- Извадете маркуча за въздух **20** от базовия модул **22** и от пистолета за пръскане **1** (завъртане на 1/4 оборот на байонетната капачка **21** обратно на часовниковата стрелка; изваждане на байонетната капачка **21** от щучера **9/26**).
- При необходимост почистете базовия модул с напоена с разределител кърпа и след това поставете базовия модул **22** и маркуча за въздух **20** извън непосредствената зона на почистване.
- Натиснете спусъка **5** на пистолета за пръскане, за да може боята да изтече обратно в резервоара.
- Развийте резервоара **7** и сипете неизползваната боя в оригиналния ѝ съд.
- Напълнете до половината резервоара **7** с разределител (разтворител или вода) и отново го монтирайте към пистолета за пръскане **1**.
- Разклатете пистолета неколккратно.

- Развийте резервоара **7** и изсипете съдържанието му в празна кутия от боя.
- Демонтирайте холендровата гайка **3**, капачката за въздух **2**, използваната капачка на дюзата **10/11/12** и засмукващата тръба **17** с уплътнителя за резервоара **16**.
- Потопете всички детайли в съд с разределител и ги почистете с четката **28** или обикновена мека четка. Почистете също и канала за боята **19** на пистолета за пръскане **1**.
- Уверете се, че засмукващата тръба **17** с уплътнението **16** не са замърсени с боя. При необходимост почистете още веднъж с разределител уплътнението за резервоара **16**. Почистете отвора за вентилиране **18** с четката **28**.
- Почистете резервоара и пистолета за пръскане отвън с намокрена с разтворител кърпа.
- При необходимост почистете с разределител грижливо ситото **13**.
- Преди да я сглобите отново, изчакайте всички елементи да изсъхнат.
- Сглобете отново системата за фино пръскане в обратна последователност.

Почистване на въздушния филтър (вижте фигура N)

Периодично въздушният филтър **30** трябва да бъде почистван. Ако филтърът е замърсен силно, трябва да бъде заменен.

- Отворете капака за въздушния филтър **29**.
- Извадете въздушния филтър **30**.
- Леко замърсяване:
Стрчайте замърсяването от въздушния филтър **30**.
или
Силно замърсяване:
Измийте въздушния филтър **30** с течаща вода и след това го оставете да изсъхне добре, за да предотвратите образуването на плесен.
или
Заменете въздушния филтър **30**.
- Отново поставете въздушния филтър.
- Накрая затворете капака на въздушния филтър **29**.

Изхвърляне на използваните материали

При изхвърлянето на разределителя и остатъците от пръскания материал не трябва да бъде замърсявана околната среда.

Вредни за околната среда химикали не трябва да проникват в почвата, подпочвените води или в открити водни басейни. Никога не изсипвайте вредни за околната среда химикали в битовата канализация!

222 | Български

Отстраняване на повреди

Проблем	Причина	Отстраняване
Боята не покрива достатъчно	Количеството на пръсканата боя е малко	Завъртете регулатора 4 по посока на степен 5
	Разстоянието до пръсканата повърхност е твърде голямо	Скъсете разстоянието до пръсканата повърхност
	Твърде малко боя попада на пръсканата повърхност, пръските са твърде нарядко	Преминете повече пъти по пръсканата повърхност
	Пръсканата течност е твърде гъста	Отново разреждете боята и извършете пробно напръскване
След напръскване боята протича	Количеството пръскана боя е твърде голямо	Завъртете регулатора 4 по посока на степен 1
	Разстоянието до пръсканата повърхност е твърде малко	Увеличете разстоянието
	Боята е разреждана повече от нужното	Добавете неразредена боя
	Пръскали сте повече от нужното на едно и също място	Почистете боята и при следващото пръскане не пръскайте толкова много на едно и също място
Боята се разпръсква на твърде едри капки	Количеството боя е твърде голямо	Завъртете регулатора 4 по посока на степен 1
	Недостатъчно количество въздух	Завъртете регулатора за дебита на въздуха 25 надясно
	Монтирана е бялата капачка на дюзата 10 (твърде голям диаметър на дюзата)	Монтирайте сивата капачка на дюзата 11 или черната капачка на дюзата 12
	Иглата на дюзата 15 е замърсена	Почистете иглата на дюзата
	Пръсканата течност е твърде гъста	Отново разреждете боята и извършете пробно напръскване
	Въздушният филтър 30 е силно замърсен	Смяна на въздушния филтър
Образува се твърде голям облак	Количеството пръскана боя е твърде голямо	Завъртете регулатора 4 по посока на степен 1
	Твърде голямо количество въздух	Завъртете регулатора за дебита на въздуха 25 наляво
	Разстоянието до пръсканата повърхност е твърде голямо	Скъсете разстоянието до пръсканата повърхност
Струята пулсира	В резервоара е останала твърде малко течност	Допълнете резервоара
	Отворът за вентилация 18 на засмукващата тръба 17 е запушен	Почистете засмукващата тръба и отвора за вентилация
	Засмукващата тръба 17 не е затегната	Вкарайте засмукващата тръба добре
	Капачката на дюзата 10/11/12 е разхлабена	Затегнете капачката на дюзата 10/11/12
	Въздушният филтър 30 е силно замърсен	Смяна на въздушния филтър
	Пръсканата течност е твърде гъста	Отново разреждете боята и извършете пробно напръскване
Боята капе от дюзата	Отлагане на боя по дюзата, иглата на дюзата 15 и капачката за въздух 2	Почистете дюзата, иглата на дюзата и капачката за въздух
	Дюзата не е затегната	Затегнете капачката на дюзата 10/11/12

Проблем	Причина	Отстраняване
През дюзата не излиза от пръскания материал	Базовият модул е изключен	Натиснете пусковия прекъсвач 25
	В резервоара 7 не се образува свръхналягане	Завъртете резервоара 7 по посока на символа за затваряне, докато се чуе отчетливо прещракване на затварящия пръстен 6
	Засмукващата тръба 17 не е затегната	Вкарайте засмукващата тръба добре
	Иглата на дюзата 15 е запушена	Почистете иглата на дюзата
	Засмукващата тръба 17 е запушена	Почистете засмукващата тръба
	Отворът за вентилация 18 на засмукващата тръба 17 е запушен	Почистете засмукващата тръба и отвора за вентилация
	Уплътнението на резервоара 16 липсва или е повредено	поставете (ново) уплътнение за резервоара в канала
	Пръсканата течност е твърде гъста	Отново разрежете боята и извършете пробно напръскване
Материалът за пръскане е замърсен (втвърдявания)	Изпразнете докрай и почистете пистолета за пръскане; при повторното сипване на боята използвайте ситото	

Сервиз и технически съвети

Моля, при въпроси и поръчка на резервни части винаги посочвайте 10-цифрения каталожен номер, изписан на табелката на системата за фино пръскане.

Отговори на въпросите си относно ремонта и поддръжката на Вашия продукт можете да получите от нашия сервизен отдел. Монтажни чертежи и информация за резервни части можете да намерите също на адрес:

www.bosch-pt.com

Екипът на Бош за технически съвети и приложения ще отговори с удоволствие на въпросите Ви относно нашите продукти и допълнителните приспособления за тях.

Роберт Бош ЕООД – България

Бош Сервиз Център
Гаранционни и извънгаранционни ремонти
бул. Черни връх 51-Б
FPI Бизнес център 1407
1907 София
Тел.: (02) 9601061
Тел.: (02) 9601079
Факс: (02) 9625302
www.bosch.bg

Бракуване

С оглед опазване на околната среда пистолетът за пръскане, електрическият модул и допълнителните приспособления трябва да бъдат предавани за оползотворяване на съдържашите се в тях вторични суровини.

Не изхвърляйте електроинструменти при битовите отпадъци!

Само за страни от ЕС:



Съгласно Директивата на ЕС 2012/19/ЕС относно бракувани електрически и електронни устройства и утвърждаването ѝ като национален закон електроинструментите, които не могат да се използват повече, трябва да се събират отделно и да бъдат подлагани на подходяща преработка за оползотворяване на съдържашите се в тях вторични суровини.

Правата за изменения запазени.

Македонски

Безбедносни напомени

Општи напомени за безбедност за електричните апарати

⚠ ПРЕДУПРЕДУВАЊЕ Прочитајте ги сите напомени и упатства за

безбедност. Грешките настанати како резултат од непридржување до безбедносните напомени и упатства може да предизвикаат електричен удар, пожар и/или тешки повреди.

Зачувајте ги безбедносните напомени и упатства за користење и за во иднина.

Поимот „електричен алат“ во напомените за безбедност се однесува на електрични апарати што користат струја (со струен кабел) и електрични апарати што користат батерии (без струен кабел).

Безбедност на работното место

- ▶ **Работниот простор секогаш нека биде чист и добро осветлен.** Неуредниот или неосветлен работен простор може да доведе до несреќи.
- ▶ **Не работете со електричниот апарат во околина каде постои опасност од експлозија, каде има запаливи течности, гас или прашина.** Електричните апарати создаваат искри, кои може да ја запалат правта или пареата.
- ▶ **Држете ги децата и другите лица подалеку за време на користењето на електричниот апарат.** Доколку нешто Ви го попречи вниманието, може да ја изгубите контролата над уредот.

Електрична безбедност

- ▶ **Приклучокот на електричниот апарат мора да одговара на приклучокот во ѕидната дозна.** Приклучокот во никој случај не смее да се менува. **Не употребувајте прекинувач со адаптер заедно со заземјениот електричен апарат.** Неминувањето на прекинувачот и соодветните ѕидни дозни го намалуваат ризикот од електричен удар.
- ▶ **Избегнувајте физички контакт со заземјените површини на цевки, радијатори, шпорет и фрижидери.** Постои зголемен ризик од електричен удар, доколку Вашето тело е заземјено.
- ▶ **Електричните апарати држете ги подалеку од дожд и влага.** Навлегувањето на вода во електричниот апарат го зголемува ризикот од електричен удар.
- ▶ **Не го користете кабелот за друга намена, за да го носите електричниот апарат, за да го закачите или да го влечете приклучокот од ѕидната дозна.** Држете го кабелот понастрана од топлина, масло, остри рабови или подвижните компоненти на уредот. Оштетениот или свиткан кабел го зголемува ризикот за електричен удар.

- ▶ **Доколку со електричниот апарат работите на отворено, користете само продолжен кабел што е погоден за користење на надворешен простор.**

Користењето на соодветен продолжен кабел на отворено го намалува ризикот од електричен удар.

- ▶ **Доколку користењето на електричниот апарат во влажна околина не може да се избегне, користете заштитен уред со диференцијална струја.**

Употребата на заштитниот уред со диференцијална струја го намалува ризикот од електричен удар.

Безбедност на лица

- ▶ **Бидете внимателни како работите и разумно користете го електричниот апарат. Не користете електрични апарати, доколку сте уморни или под влијание на дрога, алкохол или лекови.** Еден момент на невнимание при употребата на електричниот апарат може да доведе до сериозни повреди.
- ▶ **Носете заштитна опрема и секогаш носете заштитни очила.** Носењето на заштитна опрема, како на пр. маска за прав, обувки за заштита од лизгање, заштитен шлем или заштита за слухот, во зависност од видот и примената на електричниот апарат, го намалува ризикот од повреди.
- ▶ **Избегнувајте неконтролирано користење на апаратите. Осигурете се, дека е исклучен електричниот апарат, пред да го приклучите на напојување со струја и/или на батерија, пред да го земете или носите.** Доколку при носењето на апаратот, сте го ставиле прстот на прекинувачот или сте го приклучиле уредот додека е вклучен на напојување со струја, ова може да предизвика несреќа.
- ▶ **Извадете ги алатите за подесување или клучевите за зашрафување, пред да го вклучите електричниот апарат.** Доколку има алат или клуч во некој од деловите на уредот што се вртат, ова може да доведе до повреди.
- ▶ **Избегнувајте абнормално држење на телото.** Застанете во сигурна положба и постојано држете рамнотежа. На тој начин ќе може подобро да го контролирате електричниот апарат во неочекувани ситуации.
- ▶ **Носете соодветна облека. Не носете широка облека или накит.** Тргнете ја косата, облеката и ракавиците подалеку од подвижните делови. Лесната облека, накитот или долгата коса може да се зафатат од подвижните делови.
- ▶ **Доколку треба да се инсталираат уреди за вшмукување прав, осигурете се дека тие правилно се приклучени и прикладно се користат.** Користењето на вшмукувач за прав не ја намалува опасноста од прав.

Користење и ракување со електричниот апарат

- ▶ **Не го преоптоварувајте уредот. Користете го соодветниот електричен апарат за Вашата работа.** Со соодветниот електричен апарат ќе работите подобро и посигурно во заддениот домен на работа.

- ▶ **Не користете го електричниот апарат, доколку има дефектен прекинувач.** Апаратот кој повеќе не може да се вклучи или исклучи, ја загрозува безбедноста и мора да се поправи.
- ▶ **Извлекете го приклучокот од сидната дозна и/или извадете ја батеријата, пред да ги смените поставките на уредот, да ги замените деловите или да го тргнете настрана уредот.** Овие мерки за предупредување го спречуваат невнимателниот старт на електричниот уред.
- ▶ **Чувајте ги подалеку од дофатот на деца електричните апарати кои не ги користите.** Овој уред не смее да го користат лица кои не се запознаени со него или не ги имаат прочитано овие упатства. Електричните апарати се опасни, доколку ги користат неискусни лица.
- ▶ **Одржувајте ги грижливо електричните апарати.** Проверете дали подвижните делови функционираат беспрекорно и не се заглавени, дали се скршени или оштетени, што може да ја попречи функцијата на електричниот апарат. Поправете ги оштетените делови пред користењето на уредот. Многу несреќи својата причина ја имаат во лошо одржуваните електрични апарати.
- ▶ **Алатот за сечење одржувајте го остар и чист.** Внимателно одржуваните алати за сечење со остри рабови за сечење помалку се заглавуваат и со нив полесно се работи.
- ▶ **Користете ги електричните апарати, опремата, додатоките за алатите итн. во согласност со ова упатство. Притоа земете ги во обзир работните услови и дејноста што треба да се изврши.** Користењето на електрични апарати за друга употреба освен наведената може да доведе до опасни ситуации.

Сервис

- ▶ **Поправката на Вашиот електричен апарат смее да биде извршена само од страна на квалификуван стручен персонал и само со користење на оригинални резервни делови.** Само на тој начин ќе бидете сигурни во безбедноста на електричниот апарат.

Безбедносни напомени за системи за фино прскање

- ▶ **Одржувајте го работното поле чисто, добро осветлено и без садови со боја и раствори, крпи и останати запаливи материјали.** Можна опасност од samozапалување. Функционалните апарати за гаснење на пожар треба да бидат достапни во секое време.
- ▶ **Обезбедете добро проветрување во подрачјето на прскање и доволен чист воздух во целата просторија.** Запаливите раствори што испариле создаваат експлозивна средина.

- ▶ **Не прскајте и не чистете со материјали, чија точка на палење е под 55 °C.** Користете материјали на база на вода, тешко испарливи или слични материјали. Лесно испарливите разредени раствори создаваат експлозивна околина.
- ▶ **Не прскајте во близина на извори на палење како статички електрични искри, отворен пламен, пламен за палење, врели предмети, мотори, цигари и искри при ставање и вадење на струјни кабли или користење на прекинувачи.** Ваквите извори на палење може да доведат до запалување на околината.
- ▶ **Не прскајте материјали за кои не е познато дали претставуваат опасност.** Непознатите материјали може да создадат опасни работни услови.
- ▶ **Носете дополнителна заштитна опрема како на пр. соодветни заштитни ракавици или заштитна маска за дишење при прскањето или ракувањето со хемикалии.** Со носењето на заштитна опрема за соодветните работни услови се намалува изложеноста на опасни супстанции.



- ▶ **Внимавајте на можните опасности од средствата за прскање.** Внимавајте на ознаките на амбалажата или информациите на производителот на средството за прскање, како и барањата за носење на лични заштитни средства. Внимавајте на упатствата на производителот за да го намалите ризикот од пожар како и повредите од отровните и канцерогени средства.
- ▶ **Приклучокот на струјниот кабел и прекинувачот за активација на пиштолите за прскање држете ги подалеку од боја и други течности. Кабелот за потпора никогаш не го држете за приклучните врски.** Доколку случајно згрешите, може да доведе до електричен удар.
- ▶ **Не ги оставајте децата без надзор.** Така ќе се осигурате дека децата нема да си играат со системот за фино прскање.



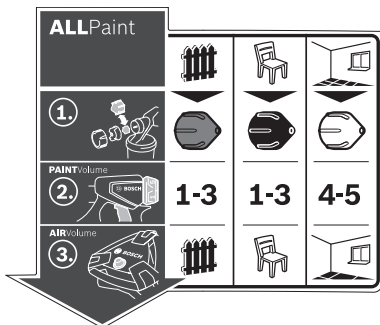







Ознаки

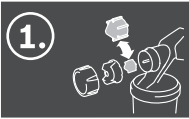

Налепницата за употреба на системот за фино прскање се наоѓа на базната станица. Вистинската интерпретација на ознаките Ви помага подобро и побезбедно да го користите системот за фино прскање.

Ознаки и нивно значење

Детален опис

Ознака	Значење	Детален опис		
 Системот за фино прскање е наменет за лазури и лакови, како и сидни бои.	 Апликација на „дрво/лазура“: Прскање на лазури, основни бои и средства за бајцување	 Апликација на „дрво/лак“: Прскање на лакови за фарбање, прозирни лакови и масла што содржат растворачи и што се разредени со вода	 Апликација на „сид“: Прскање на дисперзивни бои и латекс бои	Види „Употреба со соодветна намена“, страна 227.
 Чекор 1: Одберете го правилниот додаток со млазница	 За апликација на „дрво/лазура“ изберете го сивиот додаток со млазница 11	 За апликација на „дрво/лак“ одберете го црниот додаток со млазница 12	 За апликација на „сид“ одберете го белиот додаток со млазница 10	Види „Менување на капачето со млазницата“, страна 228.
 Чекор 2: Подесете ја количината на материјалот за прскање	1-3 За апликација на „дрво/лазура“ поставете на копчето за подесување 4	1-3 За апликација на „дрво/лак“ поставете на копчето за подесување 4	4-5 За апликација на „сид“ поставете на копчето за подесување 4	Види „Подесете ја количината на материјалот за прскање“, страна 230.
 Чекор 3: Подесете ја количината за воздух	 За апликација на „дрво/лазура“ поставете на регулацијата на количина на воздух 25	 За апликација на „дрво/лак“ поставете на регулацијата на количина на воздух 25	 За апликација на „сид“ поставете на регулацијата на количина на воздух 25	Види „Подесете ја количината за воздух“, страна 230.

Опис на производот и моќноста



Прочитајте ги сите напомени и упатства за безбедност. Грешките настанати како резултат од непридржување до безбедносните напомени и упатства може да предизвикаат електричен удар, пожар и/или тешки повреди.

Ве молиме отворете ја преклопената страница со приказ на електричниот апарат, и држете ја отворена додека го читате упатството за употреба.

Употреба со соодветна намена

Електричниот апарат е наменет за прскање на дисперзивни бои и латекс бои, бои за лакирање, лазури, основни бои, просирни лакови, средства за бајцување и масло со раствори и разредени со боја (ALLPaint).

Електричниот апарат не е наменет за обработка на раствори, материјали за премачување што содржат киселина и бои за фасади.

Илустрација на компоненти

Нумерирањето на сликите со компоненти се однесува на приказот на електричните апарати на графичката страница.

- 1 Пиштол за прскање
- 2 Капаче за вентилација
- 3 Преклопна навртка
- 4 Тркалце за подесување на количината на материјалот за прскање
- 5 Прекинувач
- 6 Прстен за затворање
- 7 Резервоар за материјалот за прскање
- 8 Резервен сад за материјалот за прскање
- 9 Приклучок за цревето (пиштол за прскање)
- 10 Капаче со млазница (бело: за апликација на „сид“)
- 11 Капаче со млазница (сиво: за апликација „дрво/лазура“)
- 12 Капаче со млазница (црно: за апликација „дрво/лак“)
- 13 Сито за полнење
- 14 Кофа за преточување*
- 15 Игла на млазницата
- 16 Дихтунг за резервоарот
- 17 Цевка за вшмукување
- 18 Отвор за проветрување
- 19 Канал за бојата
- 20 **Црево за воздух**
- 21 Бајонет-завртка
- 22 **Базна единица**
- 23 Рачка за носење
- 24 Копче за држење
- 25 Копче за вклучување/исклучување со регулирање на количината на воздух
- 26 Приклучок за цревето (основна единица)

- 27 Преграда за прибор
- 28 Четка за чистење
- 29 Поклопец за филтерот за воздух
- 30 Филтер за воздух

*Опишаната опрема прикажана на сликите не е дел од стандардниот обем на испорака. Комплетната опрема може да ја најдете во нашата Програма за опрема.

Технички податоци

Систем за фино распрскување		PFS 5000E
Број на дел/артикул		3 603 B07 2..
Номинална јачина	W	1200
Капацитет на транспорт	ml/min	500
Потрошување на време за наносување на боја на 3 m ²	мин	1
Волумен на резервоарот за материјал за прскање	мл	1000
Должина на цревето за воздух	м	4
Тежина согласно ЕРТА-Procedure 01/2003	кг	5,2
Класа на заштита		□/II

Податоците важат за номинален напон [U] од 230 волти. Овие податоци може да отстапуваат при различни напони, во зависност од изведбата во односната земја.

Информации за бучава/вибрации

Мерни вредности за бучава во согласност со EN 60745 и EN 50580.

Нивото на звук на уредот, оценето со A, типично изнесува: ниво на звучен притисок 82 dB(A); ниво на звучна јачина 93 dB(A). Несигурност K = 3 dB.

Носете заштита за слухот!

Вкупните вредности на вибрации a_h (векторски збор на трите насоки) и несигурност K дадени се во согласност со EN 60745:

$$a_h < 2,5 \text{ m/s}^2, K = 1,5 \text{ m/s}^2.$$

Нивото на вибрации наведено во овие упатства е измерено со нормирана постапка според EN 60745 и може да се користи за меѓусебна споредба на електричните апарати. Исто така може да се прилагоди за предвремена процена на оптоварувањето со вибрации. Наведеното ниво на вибрации е за основната примена на електричниот апарат. Доколку електричниот апарат се користи за други примени, со различна опрема, алатот што се вметнува отстапува од нормите или недоволно се одржува, може да отстапува нивото на вибрации. Ова може значително да го зголеми оптоварувањето со вибрации во периодот на целокупното работење. За прецизно одредување на оптоварувањето со вибрации, треба да се земе во обзир и периодот во кој уредот е исклучен или едвај работи, а не во моментот кога е во употреба. Ова може значително да го намали оптоварувањето со вибрации во периодот на целокупното работење.

Утврдете ги дополнителните мерки за безбедност за заштита на корисникот од влијанието на вибрациите, како

228 | Македонски

на пр.: одржувајте ги внимателно електричните апарати и алатот за вметнување, одржувајте ја топлината на дланките, организирајте го текот на работата.

Изјава за сообразност **CE**

Тврдиме на наша одговорност, дека опишаните производи во „Технички податоци“ се сообразни со следните норми или нормативни документи: EN 60745 и EN 50580 според одредбите на регулативите 2011/65/EU, 2006/42/EG, 2004/108/EG.

Техничка документација (2006/42/EC) при:
Robert Bosch GmbH, PT/ETM9,
D-70745 Leinfelden-Echterdingen

Henk Becker Helmut Heinzelmann
Executive Vice President Head of Product Certification
Engineering PT/ETM9

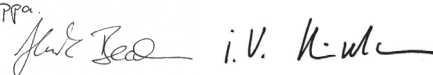
PPA

Robert Bosch GmbH, Power Tools Division
D-70745 Leinfelden-Echterdingen
Leinfelden, 28.02.2014

Монтажа

- ▶ **Пред било каква интервенција на електричниот апарат, извлечете го струјниот приклучок од сидната дозна.**
- ▶ **Осигурете се, дали пиштолите за прскање и основната единица се целосно монтирани со сите елементи за дихтување.** Само на тој начин е загарантирана функцијата и безбедноста на системот за фино прскање.

Приклучување на цревето за воздух (види слики А1 – А3)

- Отворете го копчето за држење **24** и целосно одмотајте го цревето за воздух **20** од основната единица **22**.

Приклучување на основна единица:

- Прицврстете една бајонет-завртка **21** на цревето за воздух во согласност со ознаките со стрелки во вдлабнатините на приклучокот **26** на основната единица.
- Свртете ја бајонет-завртката за четвртина вртење во правец на стрелките на часовникот.

Приклучување на пиштол за прскање:

- Прицврстете ја втората бајонет-завртка **21** на цревето за воздух во согласност со ознаките со стрелки во вдлабнатините на приклучокот **9** на пиштолот за прскање.
- Свртете ја бајонет-завртката за четвртина вртење во правец на стрелките на часовникот.

Напомена: Пред полнењето на материјалот за прскање, извадете го цревето за воздух **20** (четвртина вртење на бајонет-завртката **21** во правец спротивен на стрелките на часовникот; извлечете ја бајонет-завртката **21** од приклучокот **9**).

Менување на капачето со млазницата (види слики В1 – В2)

Системот за фино прскање се испорачува со три капачиња со млазници:

	Капаче со млазница 10	Капаче со млазница 11	Капаче со млазница 12
Боја	бела	сив	црн
Состојба на испорака	монтирано	во преградата за прибор 27 под копчето за држење 24	
Апликација на	„сид“	„Дрво/лазура“	„Дрво/лак“

Напомена: Пред изборот на капачето со млазница, проверете го материјалот за прскање со промешување. Реткиот материјал (на пр. боја за дрва) подобро се распрскува со сивото капаче со млазница **11** или црното капаче со млазница **12**, а густотиот материјал (на пр. боја за сидови) подобро се распрскува со белото капаче со млазница **10**.

- За менување на капачето со млазница отшрафете ја преклопната навртка **3**.
- Извлечете го капачето за вентилација **2**.
- Отшрафете го монтираното капаче со млазница.
- Отворете го копчето за држење **24** и земете го соодветното капаче со млазница од преградата за прибор **27**.
- Зашрафете го капачето со млазница на навојот во пиштолот за прскање.
- Ставете го капачето за вентилација **2** на капачето со млазницата и прицврстете го со преклопната навртка **3**.

Употреба

- ▶ **Пред било каква интервенција на електричниот апарат, извлечете го струјниот приклучок од сидната дозна.**

Подготовка за работа

- ▶ **Прскањето на работ на површински води или на соседни површини во близина на подрачје на вовлекување.**

При купување на бои, лакови и средства за прскање внимавајте на нивната подносливост од животната средина.

Подготвување на површината за прскање

Површината за прскање мора да биде чиста, сува и да не е замаснена.

- Огрубете ги мазните површини и потоа отстранете ја правта од брусењето.

При употреба сите непокриени површини може да се извалкаат од маглата од прскање. Затоа темелно припремете ја околината на површината за прскање:

- Подовите, мебелот, вратите, прозорците и рамките на вратите и прозорците итн. покријте ги или залепете лента на нив.

Подготовка на материјалот за прскање

- Добро промешајте го материјалот за прскање.
- Доколку е потребно, разредете го материјалот за прскање.

Материјал за прскање	Препорачан разредувач
Средства за бајцување, масла, лазури, средства за импрегнација, основни бои за заштита од р'ѓа	0 %
Бои со раствор или бои за лакирање разредени со вода, основни бои, лакови за радијатори, дебелослојни лазури	0 – 5 %
Дисперзивни бои, латекс бои	0 – 5 %

- ▶ **При разредувањето внимавајте на тоа, материјалот за прскање и разредувачот да одговараат еден на друг.** При користење на погрешен разредувач може да настанат грутки, кои ги затнуваат пиштолите за прскање.
- ▶ **При разредувањето на материјалот за прскање внимавајте на тоа, точката на палење на мешавината по разредувањето мора да биде повторно над 55 °C.** Разредувањето на на пр. лакови што содржат растворачи ја снижува точката на палење.

Полнење на материјал за прскање (погледнете ги сликите C1 – C2)

Напомена: Пред полнењето на материјалот за прскање, извадете го цревето за воздух **20** (четвртина вртење на бајонет-завртката **21** во правец спротивен на стрелките на часовникот; извлечете ја бајонет-завртката **21** од приклучокот **9**).

- При користење на големи количини, преточете го материјалот за прскање во мала кофа за преточување **14** (на пр. 10 л боја за сид во 2,5 л или 5,0 л празна кофа).
- Со едната рака држете го цврсто пиштолот за прскање и со другата рака вртете го резервоарот **7** во правец на ознаката за отворање.
- Извадете го пиштолот за прскање од резервоарот **7**.
- Доколку користите веќе отворен материјал за прскање, ставете го претходно исчистеното сито за полнење **13** на резервоарот **7**, за да ги задржи евентуалните грутки боја при полнењето.
- Наполнете со материјал за прскање **максимално до ознаката 1000** на садот **7**.
- Ставете го пиштолот за прскање на резервоарот **7**. Вртете го резервоарот **7** во правец на ознаката за затворање, додека прстенот за затворање **6** не се вклопи правилно.
- Направете една проба на површина за тестирање. (види „Прскање“, страна 229)

Доколку добиете оптимална слика на прскање, може да започнете со прскањето.

или

Доколку резултатот од прскањето не е задоволителен или не излегува боја, постапете како што е опишано „Отстранување на пречки“ на страна 232.

Ставање во употреба

- ▶ **Внимавајте на електричниот напон!** Напонот на изворот на струја мора да одговара на оној кој е наведен на спецификационата плочка на електричниот уред.
- ▶ **Внимавајте на тоа, за време на употребата, основната единица да не вшмука прав или други нечистотии.**
- ▶ **Внимавајте да не ја испрскате основната единица.**
- ▶ **Прекинете го процесот на прскање, доколку за време на прскањето излегува течност од другите места надвор од предвидените и поправете го пиштолот за прскање.** Постои опасност од електричен удар.
- ▶ **Не се прскајте себе си, други лица или животни.**

Вклучување (види слика D)

За да се заштеди енергија, вклучувајте го системот за фино распрскување само доколку го користите.

- Проверете, дали е монтирано правилното капаче со млазница (види „Менување на капачето со млазницата“, страна 228).
- Ставете го мрежниот приклучок во сидната дозна.
- Земете го во рака пиштолот за прскање и насочете го кон површината за прскање.
- За вклучување, притиснете на копчето за вклучување/исклучување **25**.
- За регулирање на количината за воздух, поставете го копчето за вклучување/исклучување **25** на саканата апликација (види и „Подесете ја количината за воздух“, страна 230).
- Притиснете го прекинувачот **5** на пиштолот за прскање.

Напомена: Доколку е вклучена основната единица, од млазницата постојано излегува воздух.

Исклучување

- Отпуштете го контролниот прекинувач **5** и за исклучување притиснете на копчето за вклучување/исклучување **25**.
- Влечете го мрежниот приклучок од сидната дозна.

Совети при работењето**Прскање (види слики E – H)**

Напомена: Внимавајте на ветрот, доколку го користите електричниот апарат на отворено.

- Најпрво извршете пробно прскање и наместете ја сликата на млазот и количината на материјал за прскање во зависност од материјалот за прскање. (за подесување, видете во следните поглавја)
- Пиштолот за прскање држете го на подеднакво растојание од 20 – 25 см вертикално кон објектот за прскање.
- Почнете со прскање надвор од површината за прскање.

230 | Македонски

- Во зависност од подесената слика на прскање, движете го пиштолот за прскање подеднакво попречно нагоре или надолу.
Подеднаков квалитет на прскање се постигнува, кога насоките на прскање се преклопуваат за 4 – 5 см.
- При прскање на легнати објекти или при прскање на плафон, пиштолите за прскање држете ги малку на косо и движете се наназад оддалечувајќи се од површината на прскање.

Опасност од сопнување! Внимавајте на можните пречки во просторијата.

- Избегнувајте прекини внатре во површината за прскање.

Рамномерното водење на пиштолот за прскање дава еднаков квалитет на површината.

Нерамномерното растојание и агол на прскање води кон зголемено создавање магла од боја, а поради тоа и до нерамномерно бојосани површини.

- Завршете со процесот на прскање надвор од површината за прскање.





Не го исцрпувајте сосема резервоарот со материјал за прскање. Доколку цевката за вшмукување не е потоната во материјалот за прскање, ќе се прекине млазот на прскање и се создава нерамномерна површина.

Доколку се насобере материјал за прскање на капачето за вентилација **2** или на капачето со млазницата, исчистете ги компонентите со испорачаната четка за чистење **28**.

Местење на сликата на прскање (види слика I)

- ▶ **Никогаш не го активирајте прекинувачот 5 додека го поставувате капачето за вентилација 2.**

- Свртете го капачето за вентилација **2** во саканата позиција.

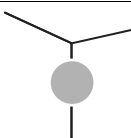
Капаче за вентилација	Млаз за прскање	Примена
		вертикален плоснат млаз за хоризонтална насока на работа
		хоризонтален плоснат млаз за вертикална насока на работа
		округол млаз за агли, рабови и тешко достапни места

Подесете ја количината на материјалот за прскање (види слика J)**(PAINTVolume)**

- Свртете го тркалцето за подесување **4**, за да ја подесите саканата количина на материјал за прскање:
Степени **1/2/3**: апликација „дрво/лазура/лак“,
Степени **4/5**: апликација „сид“.

Количина на материјал за прскање	Поставка
Премногу материјал за прскање на површината за прскање: 	Количината на материјал за прскање мора да се намали. – Поставете понизок степен.
Премалку материјал за прскање на површината за прскање: 	Количината на материјал за прскање мора да се зголеми. – Поставете повисок степен.

Подесете ја количината за воздух (види слика D)**(AIRVolume)**

- Со вртење на регулацијата на количина на воздух **25** поставете ја соодветната апликација за да ја подесите количината на воздух и притисокот на материјалот за прскање што го користите.

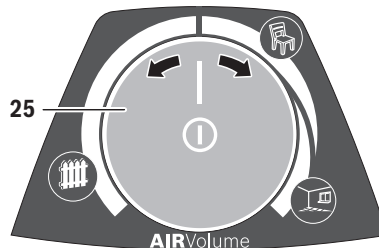
Поставување на апликацијата
редок материјал за прскање густ материјал за прскање

Апликација на „дрво/лазура“



Апликација „дрво/лак“



Апликација на „сид“

Апликацијата овозможува бесстепенно регулирање на количината на воздух и притисокот.

Прејака магла од боја:

Количината на воздух мора да се намали.

- Свртете ја регулацијата на количината на воздух **25** на лево.

Премногу грубо распрскување:

Количината на воздух мора да се зголеми.

- Свртете ја регулацијата на количината на воздух **25** на десно.

Работни паузи и транспорт (види слики К – L)

За едноставен транспорт на системот за фино распрскување, на основната единица има рачка за носење **23**.

На доланата страна од основната единица **22** има валјаци. За време на работењето, може да ја повлечете накај себе основната единица на цревето за вентилација **20**.

Во паузите при работата, пиштолот за прскање **1** може да го оставите на рамна работна површина. Не смее да истекува материјал за прскање.

- ▶ **Пиштолите пополнети со материјал за прскање секогаш поставувајте ги исправени на рамна површина.** Доколку го легнете пиштолот, од него може да истече материјал за прскање.

Одржување и сервис

Одржување и чистење

- ▶ **Пред било каква интервенција на електричниот апарат, извлекете го струјниот приклучок од ѕидната дозна.**
- ▶ **По секоја употреба, темелно исчистете ги поединечните делови на системот за фино прскање, особено компонентите што спроведуваат боја.** Правилното чистење е предуслов за беспрекорна и безбедна работа на пиштолите за прскање. При недостиг или нестручно чистење нема да се презема право на гаранција.

Доколку е потребно користење на приклучен кабел, тогаш набавете го од Bosch или специјализирана продавница за Bosch-електрични апарати, за да го избегнете загрозувањето на безбедноста.

Чистење (види слика M)

Пиштолите за прскање и резервоарот за материјалот за прскање секогаш чистете ги со соодветното средство за разредување (раствор или вода) за користениот материјал за прскање.

Никогаш не ги чистете млазниците и отворите за воздух на пиштолот за прскање со остри предмети.

- Исклучете ја основната единица **22**.
- Од основната единица **22** како и од пиштолот за прскање **1** извадете го цревето за вентилација **20** (со четвртина вртење на бајонет-завртката **21** во правец спротивен на стрелките на часовникот; извлекете ја бајонет-завртката **21** од приклучокот **9/26**).
- Доколку е потребно, исчистете ја основната единица со крпа натопена со средство за разредување, потоа тргнете ги настрана основната единица **22** и цревето за вентилација **20** од непосредното место на чистење.

- Притиснете го контролниот прекинувач **5** на пиштолот за прскање, за да може материјалот за прскање да се врати во резервоарот.
- Отшрафете го резервоарот **7** и испразнете го преостанатиот материјал за прскање назад во амбалажата со оригинален материјал за прскање.
- Наполнете го резервоарот **7** до половината со средство за разредување (раствор или вода) и повторно прицврстете го на пиштолот за прскање **1**.
- Протресете го пиштолот за прскање повеќе пати.
- Отшрафете го резервоарот **7** и целосно испразнете го во празна лименка.
- Демонтирајте ја преклопната навртка **3**, капачето за вентилација **2**, искористеното капаче со млазница **10/11/ 12** и цевката за вшмукување **17** со дихтунгот за резервоарот **16**.
- Во една кофа со средство за разредување исчистете ги сите делови што спроведуваат боја со една четка за чистење **28** или вообичаена четка за миење. И исчистете го и каналот за боја **19** на пиштолот за прскање **1**.
- Проверете дали во цевката за вшмукување **17** со дихтунгот на резервоарот **16** има материјал за прскање и дали е оштетена. По потреба, исчистете го дихтунгот на резервоарот **16** уште еднаш со средство за разредување. И исчистете го отворот за проветрување **18** со четка за чистење **28**.
- И исчистете го резервоарот и пиштолот за прскање еднаврсно со крпа натопена во средство за разредување.
- По потреба, темелно исчистете го ситото за полнење **13** со средство за разредување.
- Пред да ги вградите деловите, оставете ги целосно да се исушат.
- Монтирајте го системот за фино распрскување по обратен редослед.

Чистење на филтерот за воздух (види слика N)

Филтерот за воздух **30** мора да се исчисти повремено. Доколку филтерот за воздух е многу извалкан, мора да се замени.

- Отворете го поклопецот за филтерот за воздух **29**.
- Извадете го филтерот за воздух **30**.
- Лесна нечистотија: Тропнете со филтерот за воздух **30**.
- или*
- Јака нечистотија: И исчистете го филтерот за воздух **30** под истечна вода и оставете го добро да се исуши, за да го избегнете создавањето на мувла.
- или*
- Заменете го филтерот за воздух **30**.
- Повторно ставете го филтерот за воздух.
- Повторно затворете го поклопецот за филтерот за воздух **29**.

232 | Македонски**Депонирање на материјалот**

Средствата за разредување и остатоците од материјал за прскање мора да се отстранат на еколошки начин. Внимавајте на упатствата на производителот за депонирање и месните прописи за посебно депонирање на отпадот.

Хемикалии штетни за околината не смеат да достигнат на земјата, во подземни води или во површински води. Хемикалиите штетни за околината никогаш не ги фрлајте во канализација!

Отстранување на пречки

Проблем	Причина	Помош
Материјалот за прскање не покрива правилно	Премала количина на материјал за прскање	Тркалцето за подесување свртете го 4 во правец на степен 5
	Преголемо растојание до површината на прскање	Намалете го растојанието на прскање
	Премалку материјал за прскање на површината за прскање, ретко распрскана по површината за прскање	Прскајте често по површината за прскање
	Материјалот за прскање е премногу густ	Одново разредете го материјалот за прскање и направете пробно прскање
По нанесувањето, материјалот за прскање тече	Нанесена е преголема количина на материјал за прскање	Тркалце за подесување свртете го 4 во правец на степен 1
	Премало растојание до површината на прскање	Зголемете го растојанието на прскање
	Материјалот за прскање е прередок	Додадете оригинален материјал за прскање
	Пречесто е прскано на исто место	Извадете ја бојата и следниот пат не прскајте често на исто место
Премногу грубо распрскување	Преголема количина на материјал за прскање	Тркалце за подесување свртете го 4 во правец на степен 1
	Премала количина на воздух	Свртете ја регулацијата на количината на воздух 25 на десно
	Монтирајте го белото капаче со млазница 10 (преголем дијаметар на млазницата)	Монтирајте го сивото капаче со млазница 11 или црното капаче со млазница 12
	Иглата на млазницата 15 е извалкана	Исчистете ја иглата на млазницата
	Материјалот за прскање е премногу густ	Одново разредете го материјалот за прскање и направете пробно прскање
	Филтерот за воздух 30 е многу извалкан	Менување на филтерот за воздух
Прејака магла од боја	Нанесена е преголема количина на материјал за прскање	Тркалце за подесување свртете го 4 во правец на степен 1
	Преголема количина на воздух	Свртете ја регулацијата на количината на воздух 25 на лево
	Преголемо растојание до површината на прскање	Намалете го растојанието на прскање
Млазот на прскање пулсира	Премалку материјал за прскање во резервоарот	Дополнете материјал за прскање
	Отворот за вентилација 18 на цевката за вшмукување 17 е затнат	Исчистете ги цевката за вшмукување и отворот за вентилација
	Цевката за вшмукување 17 е олабавена	Прицврстете ја цевката за вшмукување
	Капачето со млазницата 10/11/12 е олабавено	Прицврстете го капачето на млазницата 10/11/12
	Филтерот за воздух 30 е многу извалкан	Менување на филтерот за воздух
	Материјалот за прскање е премногу густ	Одново разредете го материјалот за прскање и направете пробно прскање

Проблем	Причина	Помош
Материјалот за прскање капе на млазницата	Наслагите од материјал за прскање на млазницата, иглата на млазницата 15 и капачето за вентилација 2	Исчистете ја млазницата, иглата на млазницата и капачето за вентилација
	Млазницата е олабавена	Прицврстете го капачето на млазницата 10/11/12
Од млазницата не излегува материјал за прскање	Основната единица е исклучена	Притиснете на копчето за вклучување/исклучување 25
	Нема пораст на притисокот во резервоарот 7	Вртете го резервоарот 7 во правец на ознаката за затворање, додека прстенот за затворање 6 не се вклопи правилно 
	Цевката за вшмукување 17 е олабавена	Прицврстете ја цевката за вшмукување
	Иглата на млазницата 15 е запушена	Исчистете ја иглата на млазницата
	Цевката за вшмукување 17 е затната	Исчистете ја цевката за вшмукување
	Отворот за вентилација 18 на цевката за вшмукување 17 е затнат	Исчистете ги цевката за вшмукување и отворот за вентилација
	Дихтунгот на резервоарот 16 недостига или е оштетен	Ставете го (новиот) дихтунг на резервоарот над цевката за вшмукување во жлебот
	Материјалот за прскање е премногу густ	Одново разредете го материјалот за прскање и направете пробно прскање
Материјалот за прскање е извалкан (грутки боја)	Целосно испразнете го и исчистете го пиштолот; при дополнувањето истрајте го материјалот за прскање низ ситото за полнење	

Сервисна служба и совети при користење

За сите прашања и нарачки на резервни делови, Ве молиме наведете го 10-цифрениот број од спецификационата плочка на системот за фино прскање.

Сервисната служба ќе одговори на Вашите прашања во врска со поправката и одржувањето на Вашиот производ како и резервните делови. Експлозивен цртеж и информации за резервни делови ќе најдете на:

www.bosch-pt.com

Тимот за советување при користење на Bosch ќе ви помогне доколку имате прашања за нашите производи и опрема.

Македонија

Д.Д.Електрис
Сава Ковачевиќ 47Н, број 3
1000 Скопје
Е-пошта: dimce.dimcev@servis-bosch.mk
Интернет: www.servis-bosch.mk
Тел./факс: 02/ 246 76 10
Моб.: 070 595 888

Отстранување

Пиштолите за прскање, електричната единица, опремата и амбалажите треба да се отстранат на еколошки прифатлив начин.

Не ги фрлајте електричните апарати во домашната канта за ѓубре!

Само за земји во рамки на ЕУ



Според Европската регулатива 2012/19/EU за електрични и електронски уреди и нивна национална употреба, електричните апарати што се вон употреба мора одделно да се собираат и да се рециклираат на еколошки прифатлив начин.

Се задржува правото на промена.

Srpski

Uputstva o sigurnosti

Opšta upozorenja za električne alate

⚠ UPOZORENJE Čitajte sva upozorenja i uputstva.

Propusti kod pridržavanja upozorenja i uputstava mogu imati za posledicu električni udar, požar i/ili teške povrede.

Čuvajte sva upozorenja i uputstva za budućnost.

Pojam upotrebljen u upozorenjima „električni alat“ odnosi se na električne alate sa radom na mreži (sa mrežnim kablom) i na električne alate sa radom na akumulator (bez mrežnog kabla).

Sigurnost na radnom mestu

- ▶ **Držite Vaše radno područje čisto i dobro osvetljeno.** Nered ili neosvetljena radna područja mogu voditi nesrećama.
- ▶ **Ne radite sa električnim alatom u okolini ugroženoj eksplozijom, u kojoj se nalaze zapaljive tečnosti, gasovi ili prašine.** Električni alati prave varnice koje mogu zapaliti prašinu ili isparenja.
- ▶ **Držite podalje decu i druge osobe za vreme korišćenja električnog alata.** Prilikom rada možete izgubiti kontrolu nad aparatom.

Električna sigurnost

- ▶ **Priključni utikač električnog alata mora odgovarati utičnici. Utikač nesme nikako da se menja. Ne upotrebljavajte adaptere utikača zajedno sa električnim alatima zaštićenim uzemljenjem.** Ne promenjeni utikači i odgovarajuće utičnice smanjuju rizik električnog udara.
- ▶ **Izbegavajte kontakt telom sa uzemljenim površinama kao cevi, grejanja, šporet i rashladni ormani.** Postoji povećani rizik od električnog udara ako je Vaše telo uzemljeno.
- ▶ **Držite aparat što dalje od kiše ili vlage.** Prodor vode u električni alat povećava rizik od električnog udara.
- ▶ **Ne nosite električni alat za kabl, ne vešajte ga ili ne izvlačite ga iz utičnice. Držite kabl dalje od vreline, ulja, oštirih ivica ili delova aparata koji se pokreću.** Oštećeni ili uvrnuti kablovi povećavaju rizik električnog udara.
- ▶ **Ako sa električnim alatom radite u prirodi, upotrebljavajte samo produžne kablove koji su pogodni za spoljnu upotrebu.** Upotreba produžnog kabla uzemljenog za spoljnu upotrebu smanjuje rizik od električnog udara.
- ▶ **Ako rad električnog alata ne može da se izbegne u vlažnoj okolini, koristite prekidač strujne zaštite pri kvaru.** Upotreba prekidača strujne zaštite pri kvaru smanjuje rizik od električnog udara.

Sigurnost osoblja

- ▶ **Budite pažljivi, pazite na to, šta radite i idite razumno na posao sa Vašim električnim alatom. Ne koristite električni alat ako ste umorni ili pod uticajem droge, alkohola ili lekova.** Momenat nepažnje kod upotrebe električnog alata može voditi ozbiljnim povredama.
- ▶ **Nosite ličnu zaštitnu opremu i uvek zaštitne naočare.** Nošenje lične zaštitne opreme, kao maske za prašinu, sigurnosne cipele koje ne klizu, zaštitni šlem ili zaštitu za sluh, zavisno od vrste i upotrebe električnog alata, smanjuju rizik od povreda.
- ▶ **Izbegavajte nenamerno puštanje u rad. Uverite se da je električni alat isključen, pre nego što ga priključite na struju i/ili na akumulator, uzmete ga ili nosite.** Ako prilikom nošenja električnog alata držite prst na prekidaču ili aparat uključen priključujete na struju, može ovo voditi nesrećama.
- ▶ **Uklonite alate za podešavanje ili ključeve za zavrtnje, pre nego što uključite električni alat.** Neki alat ili ključ koji se nalazi u rotirajućem delu aparata, može voditi nesrećama.
- ▶ **Izbegavajte nenormalno držanje tela. Pobrinite se uvek da stabilno stojite i održavajte u svako doba ravnotežu.** Na taj način možete bolje kontrolisati električni alat u neočekivanim situacijama.
- ▶ **Nosite pogodnu odeću. Ne nosite široku odeću ili nakit. Držite kosu, odeću i rukavice dalje od pokretnih delova.** Opušteno odelo, dugu kosu ili nakit mogu zahvatiti rotirajući delovi.
- ▶ **Ako mogu da se montiraju uredjaji za usisavanje i skupljanje prašine, uverite se da li su priključeni i upotrebljeni kako treba.** Upotreba usisavanja prašine može smanjiti opasnosti od prašine.

Brižljiva upotreba i ophodjenje sa električnim alatima

- ▶ **Ne preopterećujte aparat. Upotrebljavajte za Vaš posao električni alat određen za to.** Sa odgovarajućim električnim alatom radite bolje i sigurnije u navedenom području rada.
- ▶ **Ne koristite nikakav električni alat čiji je prekidač u kvaru.** Električni alat koji se ne može više uključiti ili isključiti, je opasan i mora se popraviti.
- ▶ **Izvcite utikač iz utičnice i/ili uklonite akumulator pre nego što preduzmete podešavanja na aparatu, promenu delova pribora ili ostavite aparat.** Ova mera opreza sprečava nenameran start električnog alata.
- ▶ **Čuvajte nekorišćene električne alate izvan dometa dece. Ne dozvoljavajte korišćenje aparata osobama koje ne poznaju aparat ili nisu pročitale ova uputstva.** Električni alati su opasni, kada ih koriste neiskusne osobe.
- ▶ **Održavajte brižljivo električni alat. Kontrolišite da li pokretni delovi aparata besprekorno funkcionišu i ne „lepe“, da li su delovi polomljeni ili su tako oštećeni da je oštećena funkcija električnog alata. Popravite ove oštećene delove pre upotrebe.** Mnoge nesreće imaju svoje uzroke u loše održavanim električnim alatima.

- ▶ **Održavajte alate za sečenja oštre i čiste.** Brižljivo održavani alati za sečenja sa oštrim ivicama manje „slepljuju“ i lakše se vode.
- ▶ **Upotrebljavajte električni alat, pribor, alate koji se umeću itd. prema ovim uputstvima. Obratite pažnju pritom na uslove rada i posao koji morate obaviti.** Upotreba električnih alata za druge namene koje nisu predviđene, može voditi opasnim situacijama.
- ▶ **Utikač mrežnog kabla i okidač prekidača pištolja za prskanje držite podalje od boja i drugih tekućina. Nikada ne vadite utikač iz utičnice potezanjem za kabl.** Zbog toga bi moglo doći do električnog udara.
- ▶ **Pazite na decu.** Time se obezbeđuje, da se deca ne igraju sa sistemom za fino raspršivanje.

Servisi

- ▶ **Neka Vam Vaš električni alat popravlja samo kvalifikovano osoblje i samo sa originalnim rezervnim delovima.** Tako se obezbeđuje, da ostane sačuvana sigurnost aparata.

Uputstva za sigurnost za sisteme finog prskanja

- ▶ **Održavajte vaše radno mesto čisto, dobro osvetljeno, bez posuda sa bojom i rastvaračima i bez krpa i ostalih zapaljivih materijala.** Moguća opasnost od samozapaljenja. U svakom momentu trebaju biti pristupačni funkcionalno ispravni aparati za gašenje požara.
- ▶ **Osigurajte dobro provetravanje u području prskanja i dovoljno svežeg vazduha u čitavom prostoru.** Ispareni zapaljivi rastvarači stvaraju eksplozivnu sredinu.
- ▶ **Nemojte da prskate i čistite materijalima, čija se temperatura paljenja nalazi ispod 55 °C. Upotrebljavajte materijale na bazi vode, teško isparivih ugljovodoničnih supstanci ili sličnih materijala.** Lako isparivi rastvarači stvaraju eksplozivnu okolinu.
- ▶ **Ne prskajte u području izvora paljenja kao i varničenje statičkog elektriciteta, otvorenog plamena, plamena paljenja, zagrejanih predmeta, motora, upaljenih cigareta i kod izvlačenja i uvlačenja utikača iz utičnice ili kod rukovanja električnim prekidačima.** Takvi izvori varničenja mogu dovesti do zapaljenja okoline.
- ▶ **Ne prskajte po materijalima za koje nije poznato da li predstavljaju opasnost.** Nepoznati materijali mogu stvoriti opasne radne uslove.
- ▶ **Kod prskanja ili rukovanja hemikalijama nosite dodatnu ličnu zaštitnu opremu, kao što su odgovarajuće rukavice i zaštitne maske.** Nošenjem zaštitne opreme za odgovarajuće radne uslove smanjuje se izlaganje opasnim hemikalijama.



- ▶ **Pazite na moguće opasnosti od sredstva za prskanje. Obratite pažnju na oznake i natpise na ambalaži takvih sredstava ili na informacije proizvođača, kao i zahteve za nošenje ličnih zaštitnih sredstava.** Treba obratiti pažnju na takva uputstva proizvođača, kako bi se izbegle opasnosti od požara, a otrovna i kancerogena sredstva mogu prouzrokovati ozlede.

236 | Srpski

Simboli

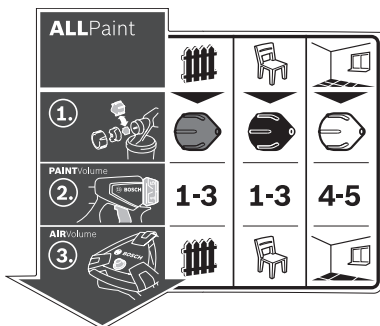

Nalepnica za rukovanje sistemom finog raspršivanja nalazi se na bazičnoj stanici. Prava interpretacija simbola Vam pomaže, da bolje i sigurnije rukujete sistemom finog raspršivanja.

Simboli i njihovo značenje

Detaljan opis

ALLPaint



Videti „Upotreba prema svrsi“, strana 237.

Sistem finog raspršivanja je adekvatan kako za lazure tako i za boje za zidove.

Slučaj primene „na drvetu/lazuri“:
Raspršivanje lazura, sredstava za grundiranje i lužina

Slučaj primene „na drvetu/laku“:
Raspršivanje boja laka, bezbojnih lakova i ulja koja sadrže rastvarače i koja se razređuju vodom

Slučaj primene „na zidu“:
Raspršivanje disperzionih i lateks boja



Videti „Zamena kاپice za mlaznicu“, strana 238.

Korak 1:
Izabiranje prave kاپice za mlaznicu

Za slučaj primene „na drvetu/lazuri“ biranje sive kاپice za mlaznicu **11**

Za slučaj primene „na drvetu/laku“ biranje crne kاپice za mlaznicu **12**

Za slučaj primene „na zidu“ biranje bele kاپice za mlaznicu **10**



1-3

1-3

4-5

Videti „Nameštanje količine prskanog materijala“, strana 240.

Korak 2:
Podešavanje materijala za raspršivanje

Za slučaj primene „na drvetu/lazuri“ podešavanje stepena 1, 2 ili 3 na točku za podešavanje **4**

Za slučaj primene „na drvetu/laku“ podešavanje stepena 1, 2 ili 3 na točku za podešavanje **4**

Za slučaj primene „na zidu“ podešavanje stepena 4 ili 5 na točku za podešavanje **4**



Videti „Podešavanje količine vazduha“, strana 240.

Korak 3:
Podešavanje količine vazduha

Za slučaj primene „na drvetu/lazuri“ podešavanje na regulatoru za količinu vazduha **25**

Za slučaj primene „na drvetu/laku“ podešavanje na regulatoru za količinu vazduha **25**

Za slučaj primene „na zidu“ podešavanje na regulatoru za količinu vazduha **25**

Opis proizvoda i rada



Čitajte sva upozorenja i uputstva. Propusti kod pridržavanja upozorenja i uputstava mogu imati za posledicu električni udar, požar i/ili teške povrede.

Molimo da otvorite preklopljenu stranicu sa prikazom aparata i ostavite ovu stranicu otvorenu, dok čitate uputstvo za rad.

Upotreba prema svrsi

Električni alat je namenjen samo za raspršivanje disperzionih i lateks boja, boja laka, lazura, sredstava za grundiranje, bezbojnih lakova, lužina i ulja (ALLPaint).

Električni alat nije adekvatan za prerađivanje baza, supstanci za zaštitni sloj koji sadrže kiseline i fasadnih boja.

Komponente sa slike

Označavanje brojevima komponenti sa slika odnosi se na prikaz električnog alata na grafičkim stranicama.

- 1 Pištolj za prskanje
- 2 Vazдушna kapa
- 3 Završna navrtka
- 4 Točkić za podešavanje količine prskanog materijala
- 5 Prekidač
- 6 Prsten zatvarač
- 7 Posuda materijala za prskanje
- 8 Rezervni rezervoar za materijal za raspršivanje
- 9 Priključak creva (pištolja za prskanje)
- 10 Kapica za mlaznicu (bela: za primenu „zid“)
- 11 Kapica za mlaznicu (siva: za primenu „drvo/lazura“)
- 12 Kapica za mlaznicu (crna: za primenu „drvo/lak“)
- 13 Sito za punjenje
- 14 Kanta za presipanje*
- 15 Igla mlaznice
- 16 Zaptivač posude
- 17 Cev pod nagibom
- 18 Otvor za odražavanje
- 19 Kanal za boju
- 20 Crevo za vazduh
- 21 Bajonetni zatvarač
- 22 Bazna jedinica
- 23 Hvataljka za nošenje
- 24 Kopča za držanje
- 25 Taster za uključivanje/isključivanje sa regulacijom količine vazduha
- 26 Priključak creva (bazne jedinice)
- 27 Prostor za pribor
- 28 Četka za čišćenje
- 29 Poklopac filtera za vazduh
- 30 Filter za vazduh

*Prikazani ili opisani pribor ne spada u standardno pakovanje. Kompletni pribor možete da nađete u našem programu pribora.

Tehnički podaci

Sistem za fino prskanje		PFS 5000E
Broj predmeta		3 603 B07 2..
Nominalna primljena snaga	W	1200
Kapacitet transporta	ml/min	500
Utrošak vremena na 3 m ² nanos boje	min	1
Zapremnina posude materijala za prskanje	ml	1000
Dužina creva za vazduh	m	4
Težina prema EPTA-Procedure 01/2003	kg	5,2
Klasa zaštite		□/II
Podaci važe za nominalne napone [U] od 230 V. Kod napona koji odstupaju i izvođenja specifičnih za zemlje mogu ovi podaci varirati.		

Informacije o šumovima/vibracijama

Izmerene vrednosti buke utvrđene su u skladu sa EN 60745 i EN 50580.

Nivo šumova uredjaja označen sa A iznosi tipično: Nivo zvučnog pritiska 82 dB(A); Nivo snage zvuka 93 dB(A). Nesigurnost K = 3 dB.

Nosite zaštitu za sluh!

Ukupne vrednosti vibracija a_{hv} (zbir vektora tri pravca) i nesigurnost K su dobijeni prema EN 60745: $a_{hv} < 2,5 \text{ m/s}^2$, $K = 1,5 \text{ m/s}^2$.

Nivo vibracija naveden u ovim uputstvima je izmeren prema mernom postupku koji je standardizovan u EN 60745 i može da se koristi za poređenje električnih alata jedan sa drugim. Pogodan je i za privremenu procenu opterećenja vibracijama. Navedeni nivo vibracija predstavlja prvenstveno primenu električnog alata. Ako se svakako električni alat upotrebljava za druge namene sa pomoću različitih pribora ili nedovoljno održavanja, može doći do odstupanja nivoa vibracija. Ovo može u značajnoj meri povećati opterećenje vibracijama preko celog radnog vremena.

Za tačnu procenu opterećenja vibracijama trebalo bi uzeti u obzir i vreme, u kojem je uređaj uključen ili radi, međutim nije stvarno u upotrebi. Ovo može značajno redukovati opterećenje vibracijama preko celog radnog vremena. Utvrdite dodatne mere sigurnosti radi zaštite radnika pre delovanja vibracija kao na primer: Održavanje električnog alata i upotrebljeni alati, održavanje toplih ruku, organizacija odvijanja posla.

Izjava o usaglašenosti

Izjavljujemo na vlastitu odgovornost da je pod „Tehnički podaci“ opisani proizvod usaglašen sa sledećim standardima ili normativnim aktima: EN 60745 i EN 50580 prema odredbama smernica 2011/65/EU, 2006/42/EG, 2004/108/EG.

Tehnička dokumentacija (2006/42/EC) kod: Robert Bosch GmbH, PT/ETM9, D-70745 Leinfelden-Echterdingen

238 | Srpski

Henk Becker
Executive Vice President
Engineering

Helmut Heinzelmann
Head of Product Certification
PT/ETM9

PPA
 i. V. K. u. l. e

Robert Bosch GmbH, Power Tools Division
D-70745 Leinfelden-Echterdingen
Leinfelden, 28.02.2014

- Za zamenu kapice za mlaznicu odvrnite pretornu navrtku **3**.
- Skinite kapicu za vazduh **2**.
- Odvrnite montiranu kapicu za mlaznicu.
- Otvorite kopču za držanje **24** i uzmite željenu kapicu za mlaznicu iz pretinca za pribor **27**.
- Željenu kapicu za mlaznicu zavrtnite na navoj u pištolju za raspršivanje.
- Fiksno utaknite kapicu za vazduh **2** na kapicu za mlaznicu i čvrsto zategnite pomoću pretorne navrtke **3**.

Montaža

- ▶ **Izvcite pre svih radova na električnom alatu mrežni utikač iz utičnice.**
- ▶ **Uverite se da su pištolj za raspršivanje i bazična jedinica montirani u potpunosti i sa svim zaptivnim elementima.** Samo na taj način je zagarantovana funkcija i sigurnost sistema za fino raspršivanje.

Priključak creva (pogledajte slike A1 – A3)

- Otvorite kopču za držanje **24** i kompletno odmotajte crevo za vazduh **20** sa bazične jedinice **22**.

Priključak bazne jedinice:

- Fiksno utaknite bajonetni zatvarač **21** creva za vazduh u skladu sa markerima sa strelicama u otvore priključka **26** bazične jedinice.
- Bajonetni zatvarač obrnite za četvrtinu obrta u pravcu obrtanja kazaljke na satu.

Priključak na pištolj za prskanje:

- Fiksno utaknite drugi bajonetni zatvarač **21** creva za vazduh u skladu sa markerima sa strelicama u otvore priključka **9** pištolja za raspršivanje.
- Bajonetni zatvarač obrnite za četvrtinu obrta u pravcu obrtanja kazaljke na satu.

Uputstvo: Pre punjenja materijala za raspršivanje uklonite crevo za vazduh **20** (četvrtina obrta bajonet zatvarača **21** suprotno od obrtanja kazaljke na satu; bajonet zatvarač **21** izvcite iz priključka **9**).

Zamena kapice za mlaznicu (pogledajte slike B1 – B2)

Sistem za fino raspršivanje se isporučuje sa tri kapice za mlaznice:

	Kapica za mlaznicu 10	Kapica za mlaznicu 11	Kapica za mlaznicu 12
Boja	Bela	siv	crn
Status isporuke	Montirana	u pretincu za pribor 27 ispod kopče za držanje 24	
Slučaj primene	„Zid“	„Drvo/lazura“	„Drvo/lak“

Uputstvo: Pre izbora kapice za mlaznicu mešanjem proverite materijal za raspršivanje. Redi materijal (npr. boja za drvo) može bolje da se raspršuje pomoću sive kapice za mlaznicu **11** ili crne kapice za mlaznicu **12**, gušći materijal (npr. boja za zid) može bolje da se raspršuje pomoću bele kapice za mlaznicu **10**.

Rad

- ▶ **Izvcite pre svih radova na električnom alatu mrežni utikač iz utičnice.**

Priprema za rad

- ▶ **Ne dozvoljavaju se radovi prskanja na rubu površinskih voda ili na susjednim površinama u blizini područja uvlačenja.**

Kod kupovine boja, lakova i sredstava za prskanje obratite pažnju na njihovu ekološku pogodnost.

Priprema flaše za prskanje

Površina prskanja mora biti čista, suva i bez masnoća.

- Glatke površine ohrapavite i nakon toga odstranite prašinu od brušenja.

Prilikom upotrebe mogu sve nepokrivene površine da se isprljaju usled izmaglice od prskanja. Pripremite stoga okolinu površine koja se prska.

- Podove, predmete uređaja, vrata, prozore i okvire od vrata i prozora itd. pokrijte ili oblepite.

Priprema materijala za raspršivanje

- Dobro promešajte materijal za prskanje.
- Po potrebi razredite materijal za raspršivanje.

Materijal za prskanje**preporučeno razredjivanje**



Lužine, ulja, lazure, sredstva za impregnaciju, sredstva za grundiranje radi zaštite od rde	0 %
Boje laka, sredstva za grundiranje, lakovi za drvena tela, debeloslojne lazure koje mogu da se razređuju razređivačima i vodom	0 – 5 %
Disperziona boja, lateks boja	0 – 5 %

- ▶ **Pre razređivanja proverite da li je materijal za prskanje i razređivač međusobno usklađeni.** Kod primene pogrešnog razređivača mogu nastati grumenčići koji mogu zapušiti pištolj za prskanje.

- ▶ **Prilikom razređivanja supstanci za raspršivanje pazite na to da temperatura paljenja smeše posle razređivanja ponovo bude iznad 55 °C.** Razređivanje npr. lakova koji sadrže rastvarače snižava temperaturu paljenja.

Punjenje materijala za prskanje (pogledajte slike C1 – C2)

Uputstvo: Pre punjenja materijala za raspršivanje uklonite crevo za vazduh **20** (četvrtina obrta bajonet zatvarača **21** suprotno od obrtanja kazaljke na satu; bajonet zatvarač **21** izvucite iz priključka **9**).

- U slučaju primene velikih količina materijal za raspršivanje prespite u manju kantu za presipanje **14** (npr. 10,0 l boje za zid u prazne kante od 2,5 ili 5,0 l).
- Pištolj za raspršivanje čvrsto držite jednom rukom, a drugom rukom obrćite rezervoar **7** u pravcu simbola za otvaranje. 
- Pištolj za raspršivanje skinite sa rezervoara **7**.
- Ako upotrebljavate već načeti materijal za raspršivanje, temeljno očišćeno sito za sipanje **13** položite na rezervoar **7**, kako biste prilikom sipanja zadržali moguće grudve iz boje.
- Materijal za raspršivanje napunite **maksimalno do markera 1000** u rezervoar **7**.
- Pištolj za raspršivanje natakните na rezervoar **7**. Obrćite rezervoar **7** u pravcu simbola za zatvaranje sve dok prsten zatvarača **6** čujno ne ulegne. 
- Izvedite probno prskanje na test površini. (pogledajte „Prskanje“, stranicu 239)

Ako dobijete optimalnu sliku nanošenja, možete početi sa prskanjem.

ili

Ako rezultat prskanja nije zadovoljavajući ili ne izlazi boja, postupajte kao i kod „Otklanjanje smetnji u radu“ na stranici 242 što je opisano.

Puštanje u rad

- ▶ **Obratite pažnju na napon mreže!** Napon strujnog izvora mora biti usaglašen sa podacima na tipskoj tablici električnog alata.
- ▶ **Pazite da bazna jedinica tokom rada ne usiše prašinu ili ostale nečistoće.**
- ▶ **Pazite da ne prskate po baznoj jedinici.**
- ▶ **Prekinite proces raspršivanja, ako tokom raspršivanja na drugim mestima, a ne na za to predviđenoj mlaznici, ističe tečnost, a pištolj za raspršivanje ponovo vratite u status u skladu sa odredbama.** Postoji opasnost od električnog udara.
- ▶ **Ne prskajte sebe samog, druge osobe ili životinje.**

Uključivanje (pogledajte sliku D)

Kako biste uštedeli energiju, sistem za fino raspršivanje uključujte samo ako ga koristite.

- Proverite, da li je montirana prava kapica za mlaznicu (videti „Zamena kapice za mlaznicu“, strana 238).
- Utkinite mrežni utikač u utičnicu.
- Uzmite pištolj za prskanje u ruku i usmerite ga na površinu za prskanje.
- Za uključivanje pritisnite taster za uključivanje/isključivanje **25**.

- Za regulisanje količine vazduha postavite taster za uključivanje/isključivanje **25** na željeni slučaj primene (takođe videti „Podešavanje količine vazduha“, strana 240).
- Pritisnite prekidač **5** na pištolju za prskanje.

Uputstvo: Kada je bazna jedinica uključena, na mlaznici uvek izlazi vazduh.

Isključivanje

- Otpustite prekidač za rukovanje **5**, pa za isključivanje pritisnite taster za uključivanje/isključivanje **25**.
- Izvucite mrežni utikač iz utičnice.

Uputstva za rad

Prskanje (pogledajte slike E – H)

Uputstvo: Kada električni alat koristite na otvorenom prostoru pazite na smer vetra.

- Načinite najpre probno prskanje i namestite sliku mlaza i količinu prskanog materijala prema prskanom materijalu. (Za podešavanja videti u sledećim poglavljima)
- Pištolj za raspršivanje obavezno držite u ravnomernom razmaku od 20 – 25 cm vertikalno u odnosu na objekat za raspršivanje.
- Sa prskanjem počnite izvan površine koja se prska.
- Pištolj za prskanje, zavisno od podešene slike prskanja, pomerajte jednoliko poprečno ili prema gore i dole. Podjednak kvalitet prskane površine postići će se kada se putanje prskanja preklapaju za 4 – 5 cm.
- Prilikom radova na raspršivanju na objektima koji leže ili prilikom radova iznad visine glave pištolj za raspršivanje držite malo ukoso i pomerajte ga u nazad od površine po kojoj vršite raspršivanje.

Opasnost od spoticanja! Pazite na moguće prepreke u prostoriji.

- Izbegavajte prekide prskanja unutar prskane površine. Jednolično vođenje pištolja za prskanje daje uniformni kvalitet prskane površine.

Neravnomerna razdaljina i ugao prskanja vodiće do jakog stvaranja magle boje, a zbog toga i do neravnomerne površine.

- Postupak prskanja završite izvan površine prskanja. Rezervoar za materijal za raspršivanje nemojte nikada da ispraznite do kraja. Ako uzlazna cev više ne uranja u materijal za raspršivanje, prekida se mlaz raspršivanja i nastaje neravnomerna površina.

Ako se materijal za raspršivanje nataloži na kapicu za vazduh **2** ili kapicu za mlaznicu, komponente očistite pomoću isporučene četke za čišćenje **28**.

240 | Srpski

Nameštanje slike prskanja (pogledajte sliku I)**► Nikada ne pritisakajte prekidač 5 dok regulišete vazдушnu kapu 2.**

- Okrenite vazдушnu kapu 2 u željeni položaj.

Vazдушna kapa Mlaz za prskanje Primena

vertikalni pljosnati mlaz za horizontalni smer rada



horizontalni pljosnati mlaz za vertikalni smer rada

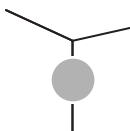

okrugli mlaz za uglove, ivice i teško dostupna mesta

Nameštanje količine prskanog materijala (pogledajte sliku J)**(PAINT)Volume)**

- Obrćite točak za podešavanje 4, kako biste podesili željenu količinu materijala za raspršivanje:
Stepeni 1/2/3: primena „drvo/lazura/lak“,
Stepeni 4/5: primena „drvo“.

Količina prskanog materijala Nameštanje

Previše prskanog materijala na površini prskanja:

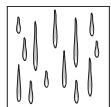

Količina prskanog materijala mora se smanjiti.

- Podesite najmanje jedan stepen.

Premalo prskanog materijala na površini prskanja:

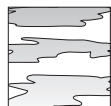

Količina prskanog materijala mora se povećati.

- Podesite jedan stepen više.

Podešavanje količine vazduha (pogledajte sliku D) (AIR)Volume)

- Obrtanjem regulacije za količinu vazduha 25 podesite odgovarajući slučaj primene, kako biste podesili pravu količinu vazduha i pritisak za upotrebljeni materijal za raspršivanje.

Podešavanje slučajeva primene

Redak materijal za raspršivanje Gust materijal za raspršivanje

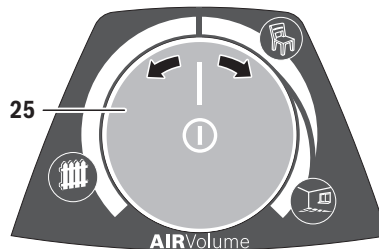

Slučaj primene „Drvo/lazura“



Slučaj primene „drvo/lak“



Slučaj primene „na zidu“

U okviru jednog slučaja primene kontinuirano možete da regulišete količinu vazduha i pritisak.

Suviše jaka magla boje:

Količina vazduha se mora smanjiti.

- Regulaciju za količinu vazduha 25 obrćite u levo.

Suviše grubo prskanje:

Količina vazduha se mora povećati.

- Regulaciju za količinu vazduha 25 obrćite u desno.

Radne pauze i transport (pogledajte slike K – L)

Za jednostavan transport sistema za fino raspršivanje na bazičnoj jedinici je smeštena drška za nošenje 23.

Na donjoj strani bazične jedinice 22 smešteni su točkici.

Tokom rada bazičnu jedinicu za crevo za vazduh 20 možete da povučete iza sebe.

U pauzama tokom rada pištolj za raspršivanje 1 možete da odložite na ravnu radnu površinu. Materijal za raspršivanje ne može da isteče.

- **Pištolj za raspršivanje napunjen materijalom za raspršivanje postavite uvek uspravno na neku ravnu površinu.** Iz pištolja za raspršivanje koji leži može da istekne materijal za raspršivanje.

Državanje i servis

Državanje i čišćenje

- ▶ **Izvučite pre svih radova na električnom alatu mrežni utikač iz utičnice.**
- ▶ **Posle svake upotrebe temeljno očistite pojedinačne delove sistema za fino raspršivanje, naročito sve komponente kroz koje protiče boja.** Stručno čišćenje je preduslov za adekvatan i siguran režim rada pištolja za raspršivanje. U slučaju pogrešnog ili nestručnog čišćenja ne preuzimaju se zahtevi za garancijom.

Ako je potrebna zamena za priključni vod, onda to mora izvesti Bosch ili stručan servis za Bosch-električne alata da bi se izbegle opasnosti po sigurnost.

Čišćenje (pogledajte sliku M)

Pištolj za prskanje i posudu za prskani materijal čistite uvek sa odgovarajućim sredstvom za razređivanje (rastvarač ili voda) za upotrebljavani materijal prskanja.

Otvore na mlaznicama i otvore za vazduh pištolja za raspršivanje nemojte nikada da čistite predmetima sa uskim vrhom.

- Isključite bazičnu jedinicu **22**.
- Kako sa bazične jedinice **22** tako i sa pištolja za raspršivanje **1** uklonite crevo za vazduh **20** (četvrtina obrta bajonetnog zatvarača **21** suprotno od obrtanja kazaljke na satu; izvučite bajonetni zatvarač **21** iz priključka **9/26**).
- Po potrebi bazičnu jedinicu očistite krpom navlaženom razređivače, pa zatim uklonite bazičnu jedinicu **22** i crevo za vazduh **20** iz neposredne okoline čišćenja.
- Pritisnite taster za rukovanje **5** pištolja za raspršivanje, kako bi materijal za raspršivanje mogao da teče nazad u rezervoar.
- Odvrnite rezervoar **7** i ostatak materijala za raspršivanje ispraznite nazad u originalni materijal za raspršivanje.
- Napunite rezervoar **7** do polovine razređivačem (rastvarač ili voda) i pričvrstite ga ponovo na pištolj za raspršivanje **1**.
- Više puta protresite pištolj za prskanje.
- Odvrnite rezervoar **7** i ispraznite rezervoar u potpunosti u praznu limenku za materijal.
- Demontirajte pretturnu navrtku **3**, kapicu za vazduh **2**, upotreblijenu kavicu za mlaznicu **10/11/12** i uzlaznu cev **17** sa zaptivačem rezervoara **16**.
- U kanti sa razređivačem očistite sve delove koji provode boju pomoću četke za čišćenje **28** ili uobičajene četke za pranje. Takođe očistite kanal za boju **19** pištolja za raspršivanje **1**.
- Prekontrolišite da li je cev pod nagibom **17** sa zaptivačem rezervoara **16** bez materijala za prskanje i neoštećena. Po potrebi još jednom razređivačem očistite zaptivač rezervoara **16**.
- Očistite otvor za odzračivanje **18** pomoću četke za čišćenje **28**.
- Očistite rezervar i pištolj za prskanje spolja sa nekom krpom natopljenom razređivačem.

- Po potrebi razređivačem temeljno očistite sito za sipanje **13**.
- Pre sastavljanja sve delove dobro osušiti.
- Ponovo montirajte sistem za fino raspršivanje obrnutim redosledom.

Čišćenje filtera za vazduh (pogledajte sliku N)

Filter za vazduh **30** morate povremeno da čistite. Ako je filter za vazduh jako zaprljan, morate da ga zamenite.

- Otvorite poklopac filtera za vazduh **29**.
- Uzmite filter za vazduh **30**.
- Lagana zaprljanost: Izlupkajte filter za vazduh **30**.

iii

Jaka zaprljanost:

Filter za vazduh **30** očistite pod mlazom tekuće vode i ostavite ga zatim da se dobro osuši, kako biste izbegli formiranje plesni.

iii

Promenite filter za vazduh **30**.

- Ponovo umetnite filter za vazduh.
- Ponovo zatvorite poklopac filtera za vazduh **29**.

Uklanjanje materijala u otpad

Razređivač i ostaci prskanog materijala moraju se ukloniti kao otpad na ekološki prihvatljiv način. Kod toga poštuju uputstva za uklanjanje otpada od proizvođača i propise koji vrede za uklanjanje posebnog otpada.

Hemikalije štetne za sredinu ne smeju dospeti u zemlju, u podzemne vode ili u površinske vode. Ekološki štetne hemikalije ne sipajte u kanalizaciju!

242 | Srpski

Otklanjanje smetnji u radu

Problem	Uzrok	Pomoć
Materijal za prskanje ne pokriva pravilno	Količina prskanog materijala je premala	Obrtanje točka za podešavanje 4 u pravcu stepena 5
	Preveliko rastojanje do površine prskanja	Smanjiti rastojanje prskanja
	Premala količina prskanog materijala na površini prskanja, retko raspršena po površini prskanja	Češće prskati po površini prskanja
	Materijal za prskanje je previše gust	Materijal za nanošenje ponovo razblažiti i izvesti probno prskanje
Materijal za prskanje teče nakon nanošenja	Nanesena prevelika količina materijala za prskanje	Obrtanje točka za podešavanje 4 u pravcu stepena 1
	Premalo rastojanje do površine prskanja	Povećati rastojanje prskanja
	Materijal za prskanje je previše redak	Dodati originalni materijal za prskanje
	Previše često se prska po istom mestu	Skinuti boju i kod drugog pokušaja prskanja ne prskati prečesto po istom mestu
Previše grubo raspršivanje	Prevelika količina prskanog materijala	Obrtanje točka za podešavanje 4 u pravcu stepena 1
	Premala količina vazduha	Obrtanje regulacije za vazduh 25 u desno
	Bela kapica za mlaznicu 10 montirana (preveliki prečnik mlaznice)	Montiranje sive kapice za mlaznicu 11 ili crne kapice za mlaznicu 12
	Igla mlaznice 15 je zaprljana	Očistiti iglu mlaznice
	Materijal za prskanje je previše gust	Materijal za nanošenje ponovo razblažiti i izvesti probno prskanje
	Filter za vazduh 30 je jako zaprljan	Zamena filtera za vazduh
Prejaka magla od boje	Nanesena prevelika količina materijala za prskanje	Obrtanje točka za podešavanje 4 u pravcu stepena 1
	Prevelika količina vazduha	Obrtanje regulacije za vazduh 25 u levo
	Preveliko rastojanje do površine prskanja	Smanjiti rastojanje prskanja
Mlaz prskanja pulsira	Premala količina materijala za prskanje u posudi	Dopuniti materijal za prskanje
	Otvor za odzračivanje 18 na uzlaznoj cevi 17 zapušten	Čišćenje uzlazne cevi i otvora za odzračivanje
	Otpuštena je cev sa usponom 17	Stegnuti cev sa usponom
	Kapica za mlaznicu 10/11/12 labava	Zatezanje kapice za mlaznicu 10/11/12
	Filter za vazduh 30 je jako zaprljan	Zamena filtera za vazduh
	Materijal za prskanje je previše gust	Materijal za nanošenje ponovo razblažiti i izvesti probno prskanje
Materijal za prskanje kaplje na mlaznici	Naslaga materijala za raspršivanje na mlaznici, igli za mlaznicu 15 i kapici za vazduh 2	Čišćenje mlaznice, igle za mlaznicu i kapice za vazduh
	Mlaznica je otpuštena	Zatezanje kapice za mlaznicu 10/11/12

Problem	Uzrok	Pomoć
Iz mlaznice ne izlazi materijal za prskanje	Bazična jedinica je isključena	Pritiskanje tastera za uključivanje/isključivanje 25
	Nema porasta pritiska u posudi 7	Obrtanje rezervoara 7 u pravcu simbola za zatvaranje sve dok prsten zatvarača 6 čujno ne ulegne 
	Otpuštena je cev sa usponom 17	Stegnuti cev sa usponom
	Igla mlaznice 15 je zapušena	Očistiti iglu mlaznice
	Zapušena je cev sa usponom 17	Očistiti cev sa usponom
	Otvor za odzračivanje 18 na uzlaznoj cevi 17 zapušen	Čišćenje uzlazne cevi i otvora za odzračivanje
	Nedostaje zaptivač rezervoara 16 ili je oštećen	Guranje (novog) zaptivača rezervoara preko uzlazne cevi u žleb
	Materijal za prskanje je previše gust	Materijal za nanošenje ponovo razblažiti i izvesti probno prskanje
Materija za raspršivanje zaprljan (grudve u boji)	Kompletno pražnjenje i čišćenje pištolja za raspršivanje; ulivanje materijala za raspršivanje prilikom punjenja kroz sito za sipanje	

Servisna služba i savetovanje o upotrebi

Molimo da u slučaju pitanja i naručivanja rezervnih delova navedete broj predmeta sa 10 brojčanih mesta prema tipskoj tablici sistema za raspršivanje.

Servisna služba odgovoriće na vaša pitanja o popravcima i održavanju vašeg proizvoda i o rezervnim delovima. Uvećane crteže i informacije o rezervnim delovima možete naći na našoj adresi:

www.bosch-pt.com

Bosch tim za savetovanje o upotrebi će vam rado pomoći ako imate pitanja o našim proizvodima i priboru.

Srpski

Bosch-Service
Dimitrija Tucovića 59
11000 Beograd
Tel.: (011) 6448546
Fax: (011) 2416293
E-Mail: asbosch@EUnet.yu

Uklanjanje djubreta

Pištolj za prskanje, električna jedinica, pribor i pakovanja treba da se odvoze na reciklaži koja odgovara zaštititi čovekove okoline.

Ne bacajte električni alat u kućno djubre!

Samo za EU-zemlje:



Prema evropskim smernicama 2012/19/EU o starim električnim i elektronskim uređajima i njihovim pretvaranju u nacionalno dobro ne moraju više neupotrebljivi električni pribori da se odvojeno sakupljaju i odvoze nekoj reciklaži koja odgovara zaštititi čovekove okoline.

Zadržavamo pravo na promene.

Slovensko

Varnostna navodila

Splošna varnostna navodila za električna orodja

⚠ OPOZORILO Preberite vsa opozorila in napotila. Napake zaradi neupoštevanja spodaj navedenih opozoril in napotil lahko povzročijo električni udar, požar in/ali težke telesne poškodbe.

Vsa opozorila in napotila shranite, ker jih boste v prihodnje še potrebovali.

Pojem „električno orodje“, ki se pojavlja v nadaljnjem besedilu, se nanaša na električna orodja z električnim pogonom (z električnim kablom) in na akumulatorska električna orodja (brez električnega kabla).

Varnost na delovnem mestu

- ▶ **Delovno področje naj bo vedno čisto in dobro osvetljeno.** Nered in neosvetljena delovna področja lahko povzročijo nezgode.
- ▶ **Ne uporabljajte električnega orodja v okolju, kjer lahko pride do eksplozij oziroma tam, kjer se nahajajo vnetljive tekočine, plini ali prah.** Električna orodja povzročajo iskrenje, zaradi katerega se lahko prah ali para vnameta.
- ▶ **Prosimo, da med uporabo električnega orodja ne dovolite otrokom ali drugim osebam, da bi se Vam približali.** Odvračanje Vaše pozornosti drugam lahko povzroči izgubo kontrole nad napravo.

Električna varnost

- ▶ **Priključni vtičak električnega orodja se mora prilegati vtičnici. Spreminjanje vtičaka na kakršenkoli način ni dovoljeno. Pri ozemljenih električnih orodjih ne uporabljajte vtičacev z adapterji.** Nespremenjeni vtičaki in ustrezne vtičnice zmanjšujejo tveganje električnega udara.
- ▶ **Izogibajte se telesnemu stiku z ozemljenimi površinami kot so na primer cevi, grelci, štedilniki in hladilniki.** Tveganje električnega udara je večje, če je Vaše telo ozemljeno.
- ▶ **Prosimo, da napravo zavarujete pred dežjem ali vlago.** Vdor vode v električno orodje povečuje tveganje električnega udara.
- ▶ **Ne uporabljajte kabla za nošenje ali obešanje električnega orodja in ne vlecite za kabel, če želite vtičak izvleči iz vtičnice.** Kabel zavarujte pred vročino, oljem, ostrimi robovi ali premikajočimi se deli naprave. Poškodovani ali zapleteni kabli povečujejo tveganje električnega udara.
- ▶ **Kadar uporabljate električno orodje zunaj, uporabljajte samo kableske podaljške, ki so primerni za delo na prostem.** Uporaba kableskega podaljška, ki je primeren za delo na prostem, zmanjšuje tveganje električnega udara.
- ▶ **Če je uporaba električnega orodja v vlažnem okolju neizogibna, uporabljajte stikalo za zaščito pred kvarnim tokom.** Uporaba zaščitnega stikala zmanjšuje tveganje električnega udara.

Osebna varnost

- ▶ **Bodite pozorni, pazite kaj delate ter se dela z električnim orodjem lotite z razumom. Ne uporabljajte električnega orodja, če ste utrujeni oziroma če ste pod vplivom mamil, alkohola ali zdravil.** Trenutek nepazljivosti med uporabo električnega orodja je lahko vzrok za resne telesne poškodbe.
- ▶ **Uporabljajte osebno zaščitno opremo in vedno nosite zaščitna očala.** Nošenje osebne zaščitne opreme, na primer maske proti prahu, nehrsečih zaščitnih čevljev, varnostne čelade ali zaščitnih slušnikov, kar je odvisno od vrste in načina uporabe električnega orodja, zmanjšuje tveganje telesnih poškodb.
- ▶ **Izogibajte se nenamernemu zagonu. Pred priključitvijo električnega orodja na električno omrežje in/ali na akumulator in pred dviganjem ali nošenjem se prepričajte, če je električno orodje izklopljeno.** Prenašanje naprave s prstom na stikalu ali priključev vklapljenega električnega orodja na električno omrežje je lahko vzrok za nezgodo.
- ▶ **Pred vkapljanjem električnega orodja odstranite nastavivna orodja ali izvijače.** Orodje ali ključ, ki se nahaja v vrtečem se delu naprave, lahko povzroči telesne poškodbe.
- ▶ **Izogibajte se nenormalni telesni drži. Poskrbite za trdno stojišče in za stalno ravnotežje.** Tako boste v nepričakovanih situacijah električno orodje lahko bolje nadzorovali.
- ▶ **Nosite primerna oblačila. Ne nosite ohlapnih oblačil in nakita. Lase, oblačila in rokavice ne približujte premikajočim se delom naprave.** Premikajoči se deli naprave lahko zagrabijo ohlapno oblačilo, dolge lase ali nakit.
- ▶ **Če je na napravo možno montirati priprave za odsesavanje ali prestrezanje prahu, se prepričajte, če so le-te priključene in če se pravilno uporabljajo.** Uporaba priprave za odsesavanje prahu zmanjšuje zdravstveno ogroženost zaradi prahu.

Skrbna uporaba in ravnanje z električnimi orodji

- ▶ **Ne preobremenjujte naprave. Pri delu uporabljajte električna orodja, ki so za to delo namenjena.** Z ustreznim električnim orodjem boste v navedenem zmogljivostnem področju delali bolje in varneje.
- ▶ **Ne uporabljajte električnega orodja s pokvarjenim stikalom.** Električno orodje, ki se ne da več vklopiti ali izklopiti, je nevarno in ga je potrebno popraviti.
- ▶ **Pred nastavljanjem naprave, zamenjavo delov pribora ali odlaganjem naprave izvlecite vtičak iz električne vtičnice in/ali odstranite akumulator.** Ta previdnostni ukrep preprečuje nenameren zagon električnega orodja.
- ▶ **Električna orodja, katerih ne uporabljate, shranjujte izven dosega otrok. Osebam, ki naprave ne poznajo ali niso prebrale teh navodil za uporabo, naprave ne dovolite uporabljati.** Električna orodja so nevarna, če jih uporabljajo neizkušene osebe.

- ▶ **Skrbno negujte električno orodje. Kontrolirajte brezhibno delovanje premičnih delov naprave, ki se ne smejo zatikati. Če so ti deli zlomljeni ali poškodovani do te mere, da ovirajo delovanje električnega orodja, jih je potrebno pred uporabo naprave popraviti.** Slabo vzdrževana električna orodja so vzrok za mnoge nezgode.
- ▶ **Rezalna orodja vzdržujte tako, da bodo vedno ostra in čista.** Skrbno negovana rezalna orodja z ostrimi robovi se manj zatikajo in so lažje vodljiva.
- ▶ **Električna orodja, pribor, vsadna orodja in podobno uporabljajte ustrezno tem navodilom. Pri tem upoštevajte delovne pogoje in dejavnost, ki jo boste opravljali.** Uporaba električnih orodij v namene, ki so drugačni od predpisanih, lahko privede do nevarnih situacij.
- ▶ **Pri tem bodite pozorni na morebitne nevarnosti, ki izhajajo iz pršilne snovi. Upoštevajte označbe na posodi ali informacije proizvajalca pršilne snovi, vključno z zahtevo glede uporabe osebne varnostne opreme.** Upoštevajte navodila proizvajalca, da bi zmanjšali tveganje zaradi ognja ter poškodbe zaradi strupenih in rakotvornih snovi, ipd.
- ▶ **Poskrbite za to, da na vtiču omrežnega kabla in gumbu stikala pršilne pištole ni barve in/ali drugih tekočin. Nikoli ne držite omrežnega kabla na stiku s podaljškom.** Neupoštevanje navodil lahko posledično povzroči električni udar.
- ▶ **Nadzorujte otroke.** S tem boste zagotovili, da se otroci ne bodo igrali s sistemom za fino pršenje.

Servisiranje

- ▶ **Vaše električno orodje naj popravlja samo kvalificirano strokovno osebje ob obvezni uporabi originalnih rezervnih delov.** Tako bo zagotovljena ohranitev varnosti naprave.

Varnostna opozorila za sisteme za fino pršenje

- ▶ **Poskrbite za to, da bo vaše delovno območje čisto, dobro osvetljeno in da se tam ne nahajajo posode za barvo ali topila ter drugi gorljivi materiali.** Obstaja nevarnost samovžiga. V bližini morajo vedno biti na razpolago brezhibno delujoči gasilni aparati.
- ▶ **Poskrbite za dobro zračenje tako v delovnem območju kot tudi v celotnem prostoru.** Izhlapelajoča gorljiva topila ustvarjajo eksplozivno okolico.
- ▶ **Za čiščenje ne uporabljajte materialov, katerih plamenišče je nižje od 55 °C. Uporabljajte materiale na osnovi vode, težko hlapljivih ogljikovodikov ali podobnih materialov.** Lahko hlapljiva topila med hlapenjem ustvarijo eksplozivno okolje.
- ▶ **Ne pršite na območju vžigalnih virov kot so statične električne iskre, odprti plameni, vžigalni plameni, vroči predmeti, motorji, cigarete in iskre, ki nastanejo pri vtiču in izvleku električnih kablov ali pri uporabi stikal.** Takšni viri isker lahko povzročijo vžig okolice.
- ▶ **Ne pršite materialov, če niste prepričani, da so nenevarni.** Neznani materiali lahko povzročijo nevarne pogoje.
- ▶ **Pri pršenju ali rokovanju s kemikalijami nosite dodatno osebno zaščitno opremo kot npr. ustrezne zaščitne rokavice in zaščitne maske ali zaščitne maske dihal.** Nošenje zaščitne opreme za ustrezne pogoje zmanjša izpostavljenost pri stiku z nevarnimi snovmi.



Simboli

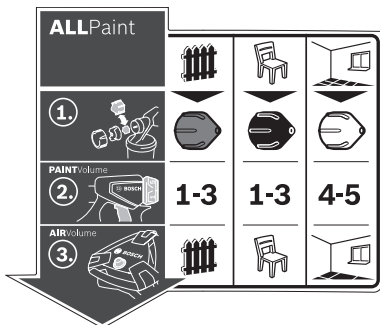

Nalepka z informacijami o upravljanju sistema za fino pršenje je na glavni postaji. Pravilna interpretacija simbolov vam pomaga, da sistem za fino pršenje lahko bolje in varneje uporabljate.

Simboli in njihov pomen

Podroben opis

				<p>Glejte „Uporaba v skladu z namenom“, stran 247.</p>
<p>Sistem za fino pršenje je primeren tako za lazure in lake kot tudi zidne barve.</p>	<p>Namen uporabe „les/lazura“: Pršenje lazur, osnovnih barv in lužil</p>	<p>Namen uporabe „les/lak“: Pršenje lakov in olj, ki vsebujejo topila ali so topna v vodi</p>	<p>Namen uporabe „stena“: Pršenje disperzijskih in lateks barv</p>	
				<p>Glejte „Menjava pokrova šobe“, stran 248.</p>
<p>1. korak: Izbor primernega pokrova šobe</p>	<p>Za namen uporabe „les/lazura“ uporabite si- vi pokrov šobe 11</p>	<p>Za namen uporabe „les/lak“ uporabite črni pokrov šobe 12</p>	<p>Za namen uporabe „ste- na“ uporabite beli pokrov šobe 10</p>	
	<p>1-3</p>	<p>1-3</p>	<p>4-5</p>	<p>Glejte „Nastavitev količine pršilnega materiala“, stran 250.</p>
<p>2. korak: Nastavitev količine materi- ala za pršenje</p>	<p>Za namen uporabe „les/lazura“ izberite stop- njo 1, 2 ali 3 na nastavit- venem kolescu 4</p>	<p>Za namen uporabe „les/lak“ izberite stopnjo 1, 2 ali 3 na nastavitve- nem kolescu 4</p>	<p>Za namen uporabe „ste- na“ izberite stopnjo 4 ali 5 na nastavitvenem kole- scu 4</p>	
				<p>Glejte „Nastavitev količine zraka“, stran 250.</p>
<p>3. korak: Nastavitev količine zraka:</p>	<p>Nastavite namen upora- be „les/lazura“ na regula- torju količine zraka 25</p>	<p>Nastavite namen upora- be „les/lak“ na regulator- ju količine zraka 25</p>	<p>Nastavite namen upora- be „stena“ na regulatorju količine zraka 25</p>	

Opis in zmogljivost izdelka



Preberite vsa opozorila in napotila. Napake zaradi neupoštevanja spodaj navedenih opozoril in napotil lahko povzročijo električni udar, požar in/ali težke telesne poškodbe.

Razprite stran s sliko naprave in pustite to stran med branjem navodil za uporabo odprto.

Uporaba v skladu z namenom

Električno orodje je namenjeno le pršenju disperzijskih in lateks barv ter lakov, lazur, osnovnih barv, lužil in olj, ki vsebujejo topila ali so topna v vodi (ALLPaint).

To električno orodje ni primerno za delo z lužili, premazi in fasnimi barvami.

Komponente na sliki

Oštevilčenje komponent na sliki se nanaša na predstavitev orodja na strani z grafiko.

- 1 Pršilna pištola
- 2 Pokrov šobe
- 3 Prekrivna matica
- 4 Vrtljivi gumb za nastavitev količine pršilnega materiala
- 5 Stikalo za upravljanje
- 6 Zapiralni obroč
- 7 Posoda za pršilni material
- 8 Nadomestni zbiralnik za pršilni material
- 9 Priključek gibke cevi (pršilne pištole)
- 10 Pokrov šobe (bel: za uporabo „stena“)
- 11 Pokrov šobe (siv: za uporabo „les/lazura“)
- 12 Pokrov šobe (črn: za uporabo „les/lak“)
- 13 Polnilno sito
- 14 Vedro za prelivanje*
- 15 Iгла šobe
- 16 Tesnilo posode
- 17 Potopna cevka
- 18 Odzračevalna odprtina
- 19 Barvni kanal
- 20 Gibka cev za dovod zraka
- 21 Bajonetna spojka
- 22 Osnovna enota
- 23 Ročaj za nošenje
- 24 Držalna sponka
- 25 Tipka za vklop/izklop z regulacijo količine zraka
- 26 Priključek gibke cevi (osnovna enota)
- 27 Predal za pribor
- 28 Čistilna krtača
- 29 Pokrov zračnega filtra
- 30 Zračni filter

*Prikazan ali opisan pribor ni del standardnega obsega dobave. Celoten pribor je del našega programa pribora.

Tehnični podatki

Sistem za fino pršenje	PFS 5000E	
Številka artikla		3 603 B07 2..
Nazivna odjemna moč	W	1200
Črpalna zmogljivost	ml/min	500
Čas za nanos 3 m ² barve	min	1
Prostornina posode za pršilni material	ml	1000
Dolžina gibke cevi za dovod zraka	m	4
Teža po EPTA-Procedure 01/2003	kg	5,2
Zaščitni razred		□/II

Navedbe veljajo za nazivne napetosti [U] 230 V. Pri drugih napetostih in državno specifičnih izvedbah lahko te navedbe variirajo.

Podatki o hrupu/vibracijah

Merilne vrednosti hrupa izračunane v skladu z EN 60745 in EN 50580.

Nivo hrupa naprave po vrednotenju A tipično znaša: nivo zvočnega tlaka 82 dB(A); nivo jakosti hrupa 93 dB(A). Neza-nesljivost meritve K = 3 dB.

Nosite zaščitne slušnike!

Skupne vrednosti vibracij a_h (vektorska vsota treh smeri) in negotovost K se izračunajo v skladu z EN 60745: $a_h < 2,5 \text{ m/s}^2$, $K = 1,5 \text{ m/s}^2$.

Podane vrednosti nivoja vibracij v teh navodilih so bile izmerjene v skladu s standardiziranim merilnim postopkom po EN 60745 in se lahko uporabljajo za primerjavo električnih orodij med seboj. Primeren je tudi za začasno oceno obremenjenosti z vibracijami.

Naveden nivo vibracij predstavlja glavne uporabe električnega orodja. Če pa se električno orodje uporablja še v druge namene, z različnim priborom, odstopajočimi vstavnimi orodji ali pri nezadostnem vzdrževanju, lahko nivo vibracij odstopa. To lahko obremenjenosti z vibracijami med določenim obdobjem uporabe občutno poveča.

Za natančnejšo oceno obremenjenosti z vibracijami morate upoštevati tudi tisti čas, ko je naprava izklopljena in teče, vendar dejansko ni v uporabi. To lahko obremenjenost z vibracijami preko celotnega obdobja dela občutno zmanjša. Določite dodatne varnostne ukrepe za zaščito upravljalca pred vplivi vibracij, npr. Vzdrževanje električnega orodja in vstavnih orodij, segrevanje rok, organizacija delovnih postopkov.

Izjava o skladnosti

Izjavljamo pod izključno odgovornostjo, da proizvod, opisan pod „Tehnični podatki“ ustreza naslednjim standardom oz. standardiziranim dokumentom: EN 60745 in EN 50580 v skladu z določili Direktiv 2011/65/EU, 2006/42/ES, 2004/108/ES.

Tehnična dokumentacija (2006/42/ES) pri:
Robert Bosch GmbH, PT/ETM9,
D-70745 Leinfelden-Echterdingen

248 | Slovensko

Henk Becker
Executive Vice President
Engineering

Helmut Heinzelmann
Head of Product Certification
PT/ETM9

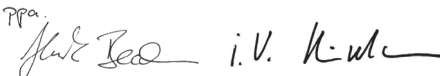
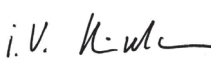
PPa.
 i. V. 

Robert Bosch GmbH, Power Tools Division
D-70745 Leinfelden-Echterdingen
Leinfelden, 28.02.2014

- Privijte želen pokrov šobe na navoj pršilne pištole.
- Namestite zračno kapico **2** na pokrov šobe in jo privijte s krovno matico **3**.

Obratovanje

- ▶ **Pred začetkom kakršnih koli del na električnem orodju izvlcite omrežni vtičnik iz vtičnice.**

Priprava dela

- ▶ **Ob robu vodotokov ali na površinah v neposredni bližini pršilna dela niso dovoljena.**

Pri nakupu barv, lakov in pršilnih snovi pazite na to, da bodo okolju prijazna.

Predpriprava pršilne površine

Pršilna površina mora biti čista, suha in brez maščobe.

- Na grobo zbrusite površine in nato odstranite brusilni prah.

Pri uporabi se lahko vse nepokrite površine umažejo s pršilno meglico. Zaradi tega temeljito pripravite okolico pršilne površine:

- Prekrijte ali prelepote tla, vse dele opreme, vrata, okna, okvirje vrat in oken ipd.

Priprava materiala za pršenje

- Dobro premešajte pršilni material.
- Po potrebi razredčite pršilni material.

Pršilni material	Priporočeno razredčenje
------------------	-------------------------

Lužila, olja, lazure, impregnacijska sredstva, sredstva za zaščito pred rjo

0 %

Laki, temeljni premazi, laki za grelna telesa, debeloplastne lazure, ki jih lahko razredčimo s toplimi ali vodo

0 – 5 %

Disperzijska barva, barva z lateksom

0 – 5 %

- ▶ **Pri redčenju pazite na to, razredčilo ustreza pršilnemu materialu.** Pri uporabi napačnega razredčila lahko nastanejo grudice, ki zamašijo pršilno pištolo.

- ▶ **Pri redčenju materiala za pršenje pazite, da bo plamenišče mešanice po redčenju nad 55 °C.** Redčenje npr. lakov, ki vsebujejo topila, znižuje plamenišče.

Napolnjevanje pršilnega materiala (glejte slike C1 – C2)

Opozorilo: Pred polnjenjem materiala za pršenje odstranite zračno cev **20** (bajonetno spojko **21** zavrtite za četrtino v levo; bajonetno spojko **21** povlecite iz priključka **9**).

- Pri uporabi večjih posod napolnite pršilni material v manjše vedro za prelivanje **14** (npr. 10-litrsko stensko barvo v prazno vedro s kapaciteto 2,5 ali 5,0 litrov).

- Z eno roko pridržite pršilno pištolo, z drugo pa zavrtite zbiralnik **7** v smeri simbola za odpiranje.



- Snemite pršilno pištolo z zbiralnika **7**.

Montaža

- ▶ **Pred začetkom kakršnih koli del na električnem orodju izvlcite omrežni vtičnik iz vtičnice.**

- ▶ **Prepričajte se, da sta pršilna pištola in glavna enota nameščeni dobro in z vsemi tesnili.** Le tako bo sistem za fino pršenje funkcionalen in varen.

Priključitev gibke cevi za dovod zraka (glejte slike A1 – A3)

- Odprite držalno sponko **24** in popolnoma snemite zračno cev **20** z osnovne enote **22**.

Priključitev osnovne enote:

- Namestite bajonetno sponko **21** zračne cevi glede na oznake s puščicami tesno v izreze priključka **26** na osnovni enoti.

- Obrnite bajonetno sponko za eno četrtino v desno.

Priključitev na pršilno pištolo:

- Namestite drugo bajonetno sponko **21** zračne cevi glede na oznake s puščicami tesno v izreze priključka **9** pršilne pištole.

- Obrnite bajonetno sponko za eno četrtino v desno.

Opozorilo: Pred polnjenjem materiala za pršenje odstranite zračno cev **20** (bajonetno spojko **21** zavrtite za četrtino v levo; bajonetno spojko **21** povlecite iz priključka **9**).

Menjava pokrova šobe (glejte slike B1 – B2)

Sistem za fino pršenje se dobavi tremi pokrovi šobe:

	Pokrov šobe 10	Pokrov šobe 11	Pokrov šobe 12
Barva	bela	siva	črna
Stanje ob dobavi	montirano	v predalu za pribor 27 od držalno sponko 24	
Namen uporabe	„Stena“	„les/lazura“	„les/lak“

Opozorilo: Pred izbiro pokrova šobe preverite pršilni material tako, da ga premešate. Gost material (npr. barva za les) se bolje prši s sivim pokrovom šobe **11** ali s črnim pokrovom šobe **12**, gost material (npr. stenska barva) pa se bolje prši z belim pokrovom šobe **10**.

- Za menjavo pokrova šobe odvijte krovno matico **3**.
- Odstranite zračno kapico **2**.
- Odvijte montiran pokrov šobe.
- Odprite držalno sponko **24** in vzemite izbran pokrov šobe iz predala za pribor **27**.

- Če uporabljate že uporabljen pršilni material, položite temeljito očiščeno rešeto za polnjenje **13** na zbiralnik **7**, tako za pri polnjenju zadržite morebitne barvne grudice.
- Material za pršenje napolnite **največ do oznake 1000** v posodo **7**.
- Postavite pršilno pištolo na zbiralnik **7**. Obrnite zbiralnik **7** v smeri simbola za zapiranje, dokler se ne bo zaporni obroček **6** slišno zaskočil.
- Opravite preizkus pršenja na testni površini. (glejte „Pršenje“, stran 249)

Ko nastane optimalna pršilna slika, lahko pričnete s pršenjem. *ali*

Če z rezultatom pršenja niste zadovoljni ali pa v primeru, da barva ne izstopa, postopajte kot je opisano v poglavju „Odprava motenj“ na strani 251.

Zagon

- ▶ **Upošteвайте napetost omrežja!** Napetost vira električne energije se mora ujemati s podatki na tipski tablici električnega orodja.
- ▶ **Pazite na to, da osnovna enota med delovanjem ne more vsesavati prahu ali druge nečistoče.**
- ▶ **Pazite na to, da ne pršite po osnovni enoti.**
- ▶ **Če med pršenjem tekočina ne izhaja le iz šobe ampak tudi na drugih mestih, prenehajte s pršenjem in pištolo ponovno nastavite po navodilih.** Nevarnost električnega udara.
- ▶ **Ne pršite po svojem telesu ali telesu drugih oseb ali živali.**

Vklop (glejte sliko D)

Da prihranite energijo, vključite sistem za fino pršenje le, ko ga potrebujete.

- Preverite, ali je montiran pravilen pokrov šobe (glejte „Menjava pokrova šobe“, stran 248).
- Vtaknite omrežni vtič v vtičnico.
- Vzemite pršilno pištolo v roko in jo naravnajte v smeri na pršilno površino.
- Za vklop pritisnite tipko za vklop in izklop **25**.
- Za regulacijo količine zraka nastavite tipko za vklop in izklop **25** na zelen namen uporabe (glejte tudi „Nastavitev količine zraka“, stran 250).
- Na pršilni pištoli pritisnite stikalo za upravljanje **5**.

Opozorilo: Ko je osnovna enota vklopljena, na šobi vedno uhaja zrak.

Izklop

- Izpustite upravljalno stikalo **5** in pritisnite za izklop tipko za vklop in izklop **25**.
- Potegnite vtič iz vtičnice.

Navodila za delo

Pršenje (glejte slike E – H)

Opozorilo: Če električno orodje uporabljate na prostem, upoštevajte smer vetra.

- Najprej izvedite preizkus pršenja in nastavite način in količino pršilnega materiala v skladu s pršilnim materialom. (Postopke nastavljanja si preberite v nadaljnjem besedilu)
- Pršilno pištolo obvezno držite na enakomerni razdalji 20 – 25 cm pravokotno na predmet pršenja.
- Najprej pršite izven pršilne površine.
- Premikajte pršilno pištolo glede na nastavev pršilne slike enakomerno prečno ali navzgor in navzdol. Enakomerno kakovost površinskega nanosa dosežete, če nanos prekrivate za 4 – 5 cm.
- Pri pršenju ležečih predmetov in pri pršenju nad višino glave držite pištolo za pršenje rahlo postrani in se pomikajte nazaj, stran od površine, ki ste jo pršili.

Pozor! Pazite na predmete v prostoru, ki so lahko v napoto!

- Izogibajte se prekinitvam znotraj pršilne slike.

Z enakomernim vodenjem pršilne pištole dosežete enakomerno kakovost površinskega nanosa.

Zaradi neenakomerna razdalje in neenakomernega kota med pršenjem se tvorijo barvne meglice in to pomeni posledično neenakomerno površino nanosa.







- Pršenje končajte izven pršilne površine.

Posode za material za pršenje nikoli povsem ne izpraznite. Če dvizna cev ni potopljena v material za pršenje, se curek pršenja prekine in tako nastane neenakomerna površina.

Če se začne pršilni material zbirati na zračni kapici **2** ali pokrovu šobe, očistite posamezne dele s priloženo čistilno krtačo **28**.

Nastavitev pršilne slike (glejte sliko I)

- ▶ **Nikoli ne pritisnite stikala za upravljanje 5 med nastavljanjem razprševalnega pokrova 2.**
- Zasukajte razprševalni pokrov **2** v želeno pozicijo.

Razprševalni pokrov	Pršilni curek	Uporaba
		navpičen ploščat curek za vodoravno smer dela
		vodoraven ploščat curek za navpično smer dela
		okrogel curek za pršenje v kotih, na robovih in težko dostopnih mestih

250 | Slovensko

Nastavitev količine pršilnega materiala (glejte sliko J)
(PAINTVolume)

- Obrnite nastavitveno kolesce **4**, tako da boste nastavili željeno količino pršilnega materiala: stopnje **1/2/3**: uporaba „les/lazura/lak“, stopnje **4/5**: uporaba „stena“.

Količina pršilnega materiala **Nastavitev**

Preveč pršilnega materiala na pršilni površini:

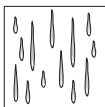

Količina pršilnega materiala morate zmanjšati.

- Nastavite eno stopnjo nižje.

Premalo pršilnega materiala na pršilni površini:

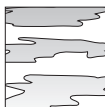

Količina pršilnega materiala morate povečati.

- Nastavite eno stopnjo višje.

Nastavitev količine zraka (glejte sliko D)

(AIRVolume)

- Z vrtenjem regulacije za količino zraka **25** nastavite primeren namen uporabe, tako da boste uporabili pravilno količino zraka in tlak za uporabljen pršilni material.

Nastavitev namenov uporabe

redek pršilni material

gost pršilni material

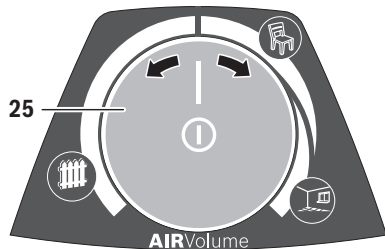

Namen uporabe „les/lazura“



Namen uporabe „les/lak“



Namen uporabe „stena“

Znotraj enega namena uporabe lahko brezstopenjsko nastavite količino zraka in tlak.

Premočna barvna meglica:

Zmanjšajte količino zraka.

- Zavrtite regulacijo za količino zraka **25** v levo.

Preveč grobo razprševanje:

Povečajte količino zraka.

- Zavrtite regulacijo za količino zraka **25** v desno.

Odmori pri delu in transport (glejte slike K – L)Za preprost transport sistema za fino pršenje je na osnovni enoti nameščen nosilni ročaj **23**.Na spodnji strani osnovne enote **22** so nameščeni valji. Med delom lahko osnovno enoto za sabo vlečete za zračno cev **20**.Med delovnimi odmori lahko pršilno pištolo **1** postavite na ravno delovno podlago. Tako ne more izteči nič pršilnega materiala.

- ▶ **Napolnjeno pištolo za pršenje vedno odlagajte pokonci na ravno površino.** Če je pištola v ležečem položaju, lahko iz nje izhaja material za pršenje.

Vzdrževanje in servisiranje**Vzdrževanje in čiščenje**

- ▶ **Pred začetkom kakršnih koli del na električnem orodju izvlecite omrežni vtičnik iz vtičnice.**

- ▶ **Po vsaki uporabi temeljito očistite posamezne dele sistema za fino pršenje, predvsem dele, po katerih se pretaka barva.** Le primerno očiščena pištola za pršenje bo delovala varno in brezhibno. V primeru slabega ali nerednega čiščenja uveljavljanje garancije ni mogoče.

Da bi se izognili ogrožanju varnosti v primeru, da morate nadomestiti priključni kabel, mora to storiti servis podjetja Bosch ali pooblaščen servis za električna orodja Bosch.

Čiščenje (glejte sliko M)

Pršilno pištolo in posodo za pršilni material morate vedno očistiti z ustreznim razredčilom (topilo ali voda), ki ga uporabljate tudi za razredčevanje pršilnega materiala.

Odprtin šobe in zračnih odprtin pršilne pištole nikdar ne čistite z ostrimi predmeti.

- Izklopite osnovno enoto **22**.
- Z osnovne enote **22** in pršilne pištole **1** odstranite zračno cev **20** (zavrtite bajonetno sponko **21** za eno četrtino v levo; izvlecite bajonetno sponko **21** iz priključka **9/26**).
- Po potrebi očistite osnovno enoto s krpo, ki ste jo navlažili z razredčilom in nato odstranite osnovno enoto **22** ter zračno cev **20** iz neposredne bližine okolice čiščenja.
- Pritisnite upravljalno stikalo **5** pršilne pištole, tako da bo lahko pršilni material odtekel nazaj v zbiralnik.
- Odvijte zbiralnik **7** in izpraznite preostali pršilni material nazaj v izvorni pršilni material.
- Napolnite zbiralnik **7** do polovice z razredčilom (topilo ali voda) in ga pritrдите nazaj na pršilno pištolo **1**.
- Dobro pretresite pršilno pištolo.
- Odvijte zbiralnik **7** in ga popolnoma izpraznite v prazno ploščevinko za material.
- Odstranite krovno matico **3**, zračno kapico **2**, uporabljen pokrov šobe **10/11/12** in dvižno cev **17** s tesnilom zbiralnika **16**.
- V vedru z razredčilom očistite s čistilno krtačo **28** ali običajno krtačo za pomivanje posode vse dele, po katerih se pretaka barva.
- Očistite tudi barvni kanal **19** pršilne pištole **1**.

- Preverite, ali sta potopna cevka **17** in tesnilo posode **16** očiščeni in ali ni morda prišlo do poškodbe na teh delih. Po potrebi ponovno očistite tesnilo zbiralnika **16** z razredčilom. Očistite odzračevalno odprtino **18** s čistilno krtačo **28**.
- Posodo in pršilno pištolo z zunanje strani čistite s krpo, ki ste jo navlažili z razredčilom.
- Po potrebi očistite rešeto za polnjenje **13** temeljito z razredčilom.
- Pustite, da se vse komponente pred sestavo skrbno posušijo.
- Ponovno montirajte sistem za fino pršenje v nasprotnem vrstnem redu.

Čiščenje zračnega filtra (glejte sliko N)

Zračni filter **30** je treba občasno očistiti. Če je zračni filter preveč onesnažen, ga je treba zamenjati.

- Odprite pokrov zračnega filtra **29**.
- Odstranite zračni filter **30**.

- Manjše onesnaženje:
Izpraznite zračni filter **30**.
ali
Močno onesnaženje:
Očistite zračni filter **30** pod tekočo vodo in ga pustite, da se dobro posuši, tako da preprečite tvorjenje plesni.
ali
Zamenjajte zračni filter **30**.
- Ponovno namestite zračni filter.
- Ponovno zaprite pokrov zračnega filtra **29**.

Odstranjevanje

Razredčilo in ostanke pršilnega materiala morate odstraniti v skladu s pravili o varstvu okolja. Upoštevajte proizvajalčeva navodila za odstranjevanje odpadkov in krajevne predpise za odstranjevanje posebnih odpadkov.

Okolju nevarne kemikalije ne smejo prodreti v tla, v podtalnico ali v druge vode. Okolju nevarne kemikalije nikoli ne izlijte v kanalizacijo!

Odprava motenj

Problem	Vzrok	Pomoč
Pršilni material ne prekriva dovolj dobro	Premajhna količina pršilnega materiala	Obrnite nastavitveno kolesce 4 v smer stopnje 5
	Razmak k pršilni površini je prevelik	Zmanjšajte razmak pršenja
	Premalo pršilnega materiala na pršilni površini; niste dovolj krat pršili po pršilni površini	Pršite večkrat po pršilni površini
Pršilni material se po končanem nanašanju razliva	Pršilni material je pregost	Ponovno razredčite pršilni material in izvedite preizkusno pršenje
	Nanesli ste preveč pršilnega materiala	Obrnite nastavitveno kolesce 4 v smer stopnje 1
	Razmak k pršilni površini je premajhen	Povečajte razmak pršenja
	Pršilni material je redko tekoč	Dodajte originalni pršilni material
Preveč grobo razprševanje	Prevečkrat ste pršili po istem mestu	Odstranite barvo in pri drugem preizkusu pršenja ne pršite tolikokrat po enem mestu
	Prevelika količina pršilnega materiala	Obrnite nastavitveno kolesce 4 v smer stopnje 1
	Premajhna količina zraka	Zavrtite regulacijo za količino zraka 25 v desno
	Montiran je bel pokrov šobe 10 (prevelik premer šobe)	Montirajte siv pokrov šobe 11 ali črn pokrov šobe 12
	Igla šobe 15 je umazana	Očistite iglo šobe
	Pršilni material je pregost	Ponovno razredčite pršilni material in izvedite preizkusno pršenje
Premočna barvna meglica	Zračni filter 30 je močno umazan	Zamenjava zračnega filtra
	Nanesli ste preveč pršilnega materiala	Obrnite nastavitveno kolesce 4 v smer stopnje 1
	Prevelika količina zraka	Zavrtite regulacijo za količino zraka 25 v levo
	Razmak k pršilni površini je prevelik	Zmanjšajte razmak pršenja

252 | Slovensko

Problem	Vzrok	Pomoč
Pršilni curek pulzira	Premalo pršilnega materiala v posodi	Dolijte pršilni material
	Odzračevalna odprtina 18 na dvižni cevi 17 je zamašena	Očistite dvižno cev in odzračevalno odprtino
	Dvižna cevka 17 se je razrahljala	Zatakните dvižno cevko
	Pokrov šobe 10/11/12 je zrahljan	Tesno privijte pokrov šobe 10/11/12
	Zračni filter 30 je močno umazan	Zamenjava zračnega filtra
	Pršilni material je pregost	Ponovno razredčite pršilni material in izvedite preizkusno pršenje
Pršilni material kaplja s šobe	Nabiranje pršilnega materiala na šobi, igli za šobo 15 in zračni kapici 2	Očistite šobo, iglo šobe in zračno kapico
	Šoba se je razrahljala	Tesno privijte pokrov šobe 10/11/12
Pršilni material ne izhaja iz šobe	Osnovna enota je izključena	Pritisnite tipko za vklop in izklop 25
	Ni tlaka v posodi 7	Obrnite zbiralnik 7 v smeri simbola za zapiranje, dokler se ne bo zaporni obroč 6 slišno zaskočil 
	Dvižna cevka 17 se je razrahljala	Zatakните dvižno cevko
	Igla šobe 15 je zamašena	Očistite iglo šobe
	Dvižna cevka 17 je zamašena	Očistite dvižno cevko
	Odzračevalna odprtina 18 na dvižni cevi 17 je zamašena	Očistite dvižno cev in odzračevalno odprtino
	Tesnilo posode 16 manjka ali je poškodovano	Potisnite (novo) tesnilo zbiralnika čez dvižno cev v zarezo
	Pršilni material je pregost	Ponovno razredčite pršilni material in izvedite preizkusno pršenje
	Pršilni material je onesnažen (barvne grudice)	Popolnoma izpraznite pršilno pištolo in jo očistite; ob polnjenju prelijte pršilni material skozi rešeto za polnjenje

Servis in svetovanje o uporabi

V primeru dodatnih vprašanj in pri naročanju nadomestnih delov obvezno navedite 10-mestno številko artikla, ki je navedena na tipski ploščici sistema za fino pršenje.

Servis Vam bo dal odgovore na Vaša vprašanja glede popravila in vzdrževanja izdelka ter nadomestnih delov. Risbe razstavljenega stanja in informacije o nadomestnih delih se nahajajo tudi na spletu pod:

www.bosch-pt.com

Skupina svetovalcev o uporabi podjetja Bosch Vam bo z veseljem v pomoč pri vprašanjih o naših izdelkih in njihovega pribora.

Slovensko

Top Service d.o.o.
Celovška 172
1000 Ljubljana
Tel.: (01) 519 4225
Tel.: (01) 519 4205
Fax: (01) 519 3407

Odlaganje

Pršilna pištola, električno enoto, pribor in embalažo morate reciklirati v skladu z varstvom okolja.

Električnih orodij ne vrzite med gospodinske odpadke!

Samo za države EU:

V skladu z Direktivo 2012/19/EU Evropskega Parlamenta in Sveta o odpadni električni in elektronski opremi (OEEO) in njeni uresničitvi v nacionalnem pravu se morajo električna orodja, ki niso več v uporabi, ločeno zbirati ter okolju prijazno reciklirati.

Pridržujemo si pravico do sprememb.

Hrvatski

Upute za sigurnost

Opće upute za sigurnost za električne alate

⚠ UPOZORENJE Treba pročitati sve napomene o sigurnosti i upute. Ako se ne bi poštivale napomene o sigurnosti i upute to bi moglo uzrokovati strujni udar, požar i/ili teške ozljede.

Sačuvajte sve napomene o sigurnosti i upute za buduću primjenu.

U daljnjem tekstu korišten pojam „Električni alat“ odnosi se na električne alate s priključkom na električnu mrežu (s mrežnim kablom) i na električne alate s napajanjem iz aku baterije (bez mrežnog kabela).

Sigurnost na radnom mjestu

- ▶ **Održavajte vaše radno mjesto čistim i dobro osvijetljenim.** Nered ili neosvijetljeno radno mjesto mogu uzrokovati nezgode.
- ▶ **Ne radite s električnim alatom u okolini ugroženoj eksplozijom, u kojoj se nalaze zapaljive tekućine, plinovi ili prašina.** Električni alati proizvode iskre koje mogu zapaliti prašinu ili pare.
- ▶ **Tijekom uporabe električnog alata djecu i ostale osobe držite dalje od mjesta rada.** U slučaju skretanja pozornosti mogli bi izgubiti kontrolu nad uređajem.

Električna sigurnost

- ▶ **Priključni utikač električnog alata mora odgovarati utičnici. Na utikaču se ni na koji način ne smiju izvoditi izmjene. Ne koristite adapterski utikač zajedno sa zaštitno uzemljenim električnim alatom.** Utikač na kojem nisu vršene izmjene i odgovarajuća utičnica smanjuju opasnost od strujnog udara.
- ▶ **Izbjegavajte dodir tijela s uzemljenim površinama, kao što su cijevi, radijatori, štednjaci i hladnjaci.** Postoji povećana opasnost od električnog udara ako bi vaše tijelo bilo uzemljeno.
- ▶ **Uređaj držite dalje od kiše ili vlage.** Prodiranje vode u električni alat povećava opasnost od strujnog udara.
- ▶ **Ne zloupotrebljavajte priključni kabel za nošenje, vješanje električnog alata ili za izvlačenje utikača iz mrežne utičnice. Priključni kabel držite dalje od izvora topline, ulja, oštih rubova ili pomičnih dijelova uređaja.** Oštećen ili usukan priključni kabel povećava opasnost od strujnog udara.
- ▶ **Ako sa električnim alatom radite na otvorenom, koristite samo produžni kabel koji je prikladan za uporabu na otvorenom.** Primjena produžnog kabela prikladnog za rad na otvorenom smanjuje opasnost od strujnog udara.
- ▶ **Ako se ne može izbjeći uporaba električnog alata u vlažnoj okolini, koristite zaštitnu sklopku struje kvara.** Primjenom zaštitne sklopke struje kvara izbjegava se opasnost od električnog udara.

Sigurnost ljudi

- ▶ **Budite pažljivi, pazite što činite i postupajte oprezno kod rada s električnim alatom. Ne koristite električni alat ako ste umorni ili pod utjecajem droga, alkohola ili lijekova.** Trenutak nepažnje kod uporabe električnog alata može uzrokovati teške ozljede.
- ▶ **Nosite osobnu zaštitnu opremu i uvijek nosite zaštitne naočale.** Nošenje osobne zaštitne opreme, kao što je maska za prašinu, sigurnosna obuća koja ne kliže, zaštitna kaciga ili štitičnik za sluh, ovisno od vrste i primjene električnog alata, smanjuje opasnost od ozljeda.
- ▶ **Izbjegavajte nehotično puštanje u rad. Prije nego što ćete utaknuti utikač u utičnicu i/ili staviti aku-bateriju, provjerite je li električni alat isključen.** Ako kod nošenja električnog alata imate prst na prekidaču ili se uključuju uređaj priključni na električno napajanje, to može dovesti do nezgoda.
- ▶ **Prije uključivanja električnog alata uklonite alate za podešavanje ili vijčani ključ.** Alat ili ključ koji se nalazi u rotirajućem dijelu uređaja može dovesti do nezgoda.
- ▶ **Izbjegavajte neobičajene položaje tijela. Zauzmite siguran i stabilan položaj tijela i u svakom trenutku održavajte ravnotežu.** Na taj način možete električni alat bolje kontrolirati u neočekivanim situacijama.
- ▶ **Nosite prikladnu odjeću. Ne nosite široku odjeću ili nakit. Kosu, odjeću i rukavice držite dalje od pomičnih dijelova.** Nepričvršćenu odjeću, dugu kosu ili nakit mogu zahvatiti pomični dijelovi.
- ▶ **Ako se mogu montirati naprave za usisavanje i hvatanje prašine, provjerite da li su iste priključene i da li se mogu ispravno koristiti.** Primjena naprave za usisavanje može smanjiti ugroženost od prašine.

Brižljiva uporaba i ophođenje s električnim alatima

- ▶ **Ne preopterećujte uređaj. Za vaš rad koristite za to predviđen električni alat.** S odgovarajućim električnim alatom radit ćete bolje i sigurnije u navedenom području učinka.
- ▶ **Ne koristite električni alat čiji je prekidač neispravan.** Električni alat koji se više ne može uključivati i isključivati opasan je i mora se popraviti.
- ▶ **Izvučite utikač iz mrežne utičnice i/ili izvadite aku-bateriju prije podešavanja uređaja, zamjene pribora ili odlaganja uređaja.** Ovim mjerama opreza izbjeci će se nehotično pokretanje električnog alata.
- ▶ **Električni alat koji ne koristite spremite izvan dosega djece. Ne dopustite rad s uređajem osobama koje nisu s njim upoznate ili koje nisu pročitale ove upute.** Električni alati su opasni ako s njima rade neiskusne osobe.
- ▶ **Održavajte električni alat s pažnjom. Kontrolirajte da li pomični dijelovi uređaja besprijekorno rade i da nisu zaglavljivi, da li su dijelovi polomljeni ili tako oštećeni da se ne može osigurati funkcija električnog alata. Prije primjene ove oštećene dijelove treba popraviti.** Mnoge nezgode imaju svoj uzrok u slabo održavanim električnim alatima.

254 | Hrvatski

- ▶ **Rezne alate održavajte oštrim i čistim.** Pažljivo održavani rezni alati s oštrim oštricama manje će se zaglaviti i lakše se s njima radi.
- ▶ **Električni alat, pribor, radne alate, itd. koristite prema ovim uputama i na način kako je to propisano za poseban tip uređaja. Kod toga uzmite u obzir radne uvjete i izvođene radove.** Uporaba električnih alata za druge primjene nego što je to predviđeno, može dovesti do opasnih situacija.

Servisiranje

- ▶ **Popravak vašeg električnog alata prepustite samo kvalificiranom stručnom osoblju ovlaštenog servisa i samo s originalnim rezervnim dijelovima.** Na taj će se način osigurati da ostane sačuvana sigurnost uređaja.

Upute za sigurnost za sustave finog prskanja

- ▶ **Održavajte vaše radno mjesto čistim, dobro osvijetljenim, bez posuda sa bojom ili otapalima i bez krpa i ostalih zapaljivih materijala.** Moguća opasnost samozapaljivanja. U svakom trenutku trebaju biti dostupni funkcionalno ispravni aparati za gašenje požara.
- ▶ **Osigurajte dobro provjetravanje u području prskanja i dovoljno svježeg zraka u čitavom prostoru.** Isparena zapaljiva otapala stvaraju eksplozivnu okolinu.
- ▶ **Ne prskajte niti čistite s materijalima čije je plamište ispod 55 °C. Koristite materijale na bazi vode, teško hlapljivih ugljikovodika ili slične materijale.** Lakohlapljiva otapala stvaraju eksplozivnu okolinu.
- ▶ **Ne prskajte u području izvora zapaljenja kao i iskrenja od statičkog elektriciteta, otvorenog plamena, plamena zapaljenja, zagrijanih predmeta, motora, upaljenih cigareta i kod izvlačenja i uvlačenja utikača iz utičnice ili kod rukovanja električnim prekidačima.** Takvi izvori iskrenja mogu dovesti do zapaljenja okoline.
- ▶ **Ne prskajte po materijalima za koje nije poznato da li predstavljaju opasnost.** Nepoznati materijali mogu stvoriti opasne uvjete.
- ▶ **Kod prskanja ili rukovanja kemikalijama nosite dodatnu osobnu zaštitnu opremu, kao što su odgovarajuće rukavice i zaštitne maske.** Nošenjem zaštitne opreme za odgovarajuće radne uvjete smanjuje se izlaganje opasnim kemikalijama.



- ▶ **Pazite na eventualne opasnosti od sredstva za prskanje. Obratite pažnju na oznake i natpise na ambalaži takvih sredstava ili na informacije proizvođača, uključujući zahtjeve za nošenje osobne zaštitne opreme.** Treba paziti na takve upute proizvođača, kako bi se izbjegle opasnosti od požara, a otrovna i kancerogena sredstva mogu prouzročiti ozljede.

Simboli

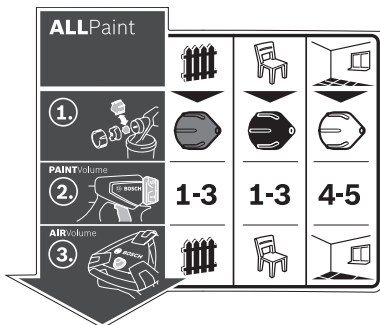

Naljepnica za rukovanje sustavima za fino prskanje nalazi se na baznoj stanici. Ispravno tumačenje simbola pomoći će vam u brzem i sigurnijem rukovanju sustavom za prskanje.

Simboli i njihovo značenje

Detaljan opis

ALLPaint				Vidi „Uporaba za određenu namjenu“, stranicu 256.
Sustav za fino prskanje prikladan je kako za nanošenje lazura i lakova tako i boja za zidove.	Slučaj primjene „drvo/lazura“: Nanošenje lazura, temeljnih boja i bajca prskanjem	Slučaj primjene „drvo/lak“: Prskanje lakova, prozirnih lakova i ulja	Slučaj primjene „zid“: Raspršivanje disperzijskih i latex boja	
1. 				Vidi „Zamijenite kapicu sapnice“, stranicu 257.
Korak 1: Odaberite ispravnu kapicu sapnice	Za slučaj primjene „drvo/lazura“ odaberite sivu kapicu sapnice 11	Za slučaj primjene „drvo/lak“ odaberite crnu kapicu sapnice 12	Za slučaj primjene „zid“ odaberite bijelu kapicu sapnice 10	
2. 	1-3	1-3	4-5	Vidi „Namještanje količine prskanog materijala“, stranicu 259.
Korak 2: Namjestite količinu prskanog materijala	Za slučaj primjene „drvo/lazura“ namjestite na kotačiću za namještanje 4 stupanj 1, 2 ili 3	Za slučaj primjene „drvo/lak“ namjestite na kotačiću za namještanje 4 stupanj 1, 2 ili 3	Za slučaj primjene „zid“ namjestite na kotačiću za namještanje 4 stupanj 4 ili 5	
3. 				Vidi „Namještanje količine zraka“, stranicu 259.
Korak 3: Namjestite količinu zraka	Za slučaj primjene „drvo/lazura“ namjestiti reguliranje količina zraka 25	Za slučaj primjene „drvo/lak“ namjestite reguliranje količina zraka 25	Za slučaj primjene „zid“ namjestite reguliranje količina zraka 25	

256 | Hrvatski

Opis proizvoda i radova



Treba pročitati sve napomene o sigurnosti i upute. Ako se ne bi poštivala napomene o sigurnosti i upute to bi moglo uzrokovati strujni udar, požar i/ili teške ozljede.

Molimo otvorite preklopnu stranicu sa prikazom uređaja i držite ovu stranicu otvorenom dok čitate upute za uporabu.

Uporaba za određenu namjenu

Električni alat je namijenjen samo za raspršivanje disperzijskih i latex boja, lakova sa sadržajem otapala koji se mogu razrijediti vodom, lazura, temeljnih boja, bezbojnih lakova, sredstava za bajcanje i ulja (ALLPaint).

Električni alat nije prikladan za obradu lužinama, premaznim materijalim sa sadržajem kiseline i fasnim bojama.

Prikazani dijelovi uređaja

Numriranje prikazanih komponenti odnosi se na prikaz električnog alata na stranicama sa slikama.

- 1 Pištolj za prskanje
- 2 Zračna kapa
- 3 Završna matica
- 4 Kotačić za namještanje količine prskanog materijala
- 5 Prekidač
- 6 Prsten za zatvaranje
- 7 Spremnik materijala za prskanje
- 8 Rezervni spremnik za materijal za prskanje
- 9 Priključak crijeva (pištolja za prskanje)
- 10 Kapica sapnice (bijela: za primjenu „zid“)
- 11 Kapica sapnice (sivo: za slučaj primjene „drvo/lazura“)
- 12 Kapica sapnice (crna: za slučaj primjene „drvo/lak“)
- 13 Sito za punjenje
- 14 Posuda za pretakanje*
- 15 Iglja sapnice
- 16 Brtva spremnika
- 17 Uzlazna cijev
- 18 Odzračni otvor
- 19 Kanal za boju
- 20 Crijevo za zrak
- 21 Bajunetni zapor
- 22 Bazna jedinica
- 23 Ručka za prenošenje
- 24 Kopča za držanje
- 25 Tipka za uključivanje/isključivanje s reguliranjem količine zraka
- 26 Priključak crijeva (bazne jedinice)
- 27 Pretinac za pribor
- 28 Četka za čišćenje
- 29 Poklopac filtera za zrak
- 30 Filter za zrak

*Prikazan ili opisan pribor ne pripada standardnom opsegu isporuke. Potpuni pribor možete naći u našem programu pribora.

Tehnički podaci

Sustav za fino prskanje	PFS 5000E	
Kataloški br.		3 603 B07 2..
Nazivna primljena snaga	W	1200
Dobavni učinak	ml/min	500
Utrošeno vrijeme za prskanje površine od 3 m ²	min	1
Volumen spremnika materijala za prskanje	ml	1000
Dužina crijeva za zrak	m	4
Težina odgovara		
EPTA-Procedure 01/2003	kg	5,2

Klasa zaštite □/II
Podaci vrijede za nazivni napon [U] od 230 V. U slučaju odstupanja napona i u izvedbama specifičnim za dotičnu zemlju, ovi podaci mogu varirati.

Informacije o buci i vibracijama

Izmjerene vrijednosti za buku određene su prema EN 60745 i EN 50580.

Prag buke uređaja vrednovan sa A iznosi obično: prag zvučnog tlaka 82 dB(A); prag učinka buke 93 dB(A). Nesigurnost K = 3 dB.

Nosite štitičke za sluh!

Ukupne vrijednosti vibracija a_h (vektorski zbor u tri smjera) i nesigurnost K određeni su prema EN 60745:
 $a_h < 2,5 \text{ m/s}^2$, $K = 1,5 \text{ m/s}^2$.

Prag vibracije naveden u ovim uputama izmjeren je postupkom mjerenja propisanim u EN 60745 i može se primijeniti za međusobnu usporedbu električnih alata. Prikladan je i za privremenu procjenu opterećenja od vibracija.

Navedeni prag vibracija predstavlja glavne primjene električnog alata. Ako se međutim električni alat koristi za druge primjene, s različitim priborom, radnim alatima koji odstupaju od navedenih ili se nedovoljno održavaju, prag vibracija može odstupati. Na taj se način može osjetno povećati opterećenje od vibracija tijekom čitavog vremenskog perioda rada.

Za točnu procjenu opterećenja od vibracija trebaju se uzeti u obzir i vremena u kojima je uređaj isključen, ili doduše radi ali stvarno nije u primjeni. Na taj se način može osjetno smanjiti opterećenje od vibracija tijekom čitavog vremenskog perioda rada.

Prije djelovanja vibracija utvrdite dodatne mjere sigurnosti za zaštitu korisnika, kao npr.: održavanje električnog alata i radnih alata, kao i organiziranje radnih operacija.

Izjava o usklađenosti

Izjavljujemo uz punu odgovornost da je ovaj proizvod opisan u „Tehnički podaci“ usklađen sa slijedećim normama ili normativnim dokumentima: EN 60745 i EN 50580 prema odredbama smjernica 2011/65/EU, 2006/42/EZ, 2004/108/EZ.

Tehnička dokumentacija (2006/42/EC) može se dobiti kod: Robert Bosch GmbH, PT/ETM9, D-70745 Leinfelden-Echterdingen

Henk Becker
Executive Vice President
Engineering

Helmut Heinzelmann
Head of Product Certification
PT/ETM9

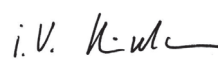
PPa.
 i. V. 

Robert Bosch GmbH, Power Tools Division
D-70745 Leinfelden-Echterdingen
Leinfelden, 28.02.2014

- Potrebnu kapicu za zrak navijte na navoj u pištolju za prskanje.
- Natakните kapu za zrak **2** na kapicu sapnice i čvrsto pritegnite završnom maticom **3**.

Rad

- ▶ **Prije svih radova na električnom alatu izvucite mrežni utikač iz utičnice.**

Priprema za rad

- ▶ **Ne dopuštaju se radovi prskanja na rubu površinskih voda ili na susjednim površinama u neposrednom području uvlačenja.**

Kod kupnje boja, lakova i sredstava za prskanje obratite pažnju na njihovu ekološku prihvatljivost.

Priprema boce za prskanje

Površina prskanja mora biti čista, suha i bez masnoća.

- Glatke površine ohrapavite i nakon toga uklonite prašinu od brušenja.

Kod primjene sve nepokrivene površine mogu se zagaditi maglom od prskanja. Zbog toga prethodno temeljito pripremite površinu koja će se prskati:

- Podove, dijelove namještaja, vrata, prozore i okvire vrata u prozora, itd. treba prethodno pokriti ili oblijepiti.

Priprema materijala za prskanje

- Dobro promiješajte materijal za prskanje.
- Po potrebi razrijedite materijal za prskanje.

Materijal za prskanje

preporučeno razrjeđivanje

Sredstva za bajcanje, ulja, lazure, sredstva za impregniranje, temeljni premazi za zaštitu od korozije	0 %
Lakovi sa sadržajem otapala i oni koji se mogu razrijediti vodom, temeljni premazi, lakovi za radijatore, debeloslojne lazure	0 – 5 %
Disperzijske boje, latex boje	0 – 5 %

- ▶ **Prije razrjeđivanja provjerite da li je materijal za prskanje i razrjeđivač međusobno usklađen.** Kod primjene pogrešnog razrjeđivača mogu nastati grudice koje mogu začepiti pištolj za prskanje.

- ▶ **Prilikom razrjeđivanja materijala za prskanje pazite na to da plamište smjese nakon razrjeđivanja ponovno bude iznad 55 °C.** Razrjeđivanje npr. lakova koji sadrže otapala utječe na snižavanje plamišta.

Punjenje materijala za prskanje (vidjeti slike C1 – C2)

Napomena: Prije punjenja materijala za prskanje uklonite crijevo za zrak **20** (zakrenuti bajunetni zapor **21** za četvrtinu okretaja suprotno od smjera kazaljke na satu; izvucite bajunetni zapor **21** iz priključka **9**).

- Kod uporabe velikih pakiranja po potrebi pretočite materijal za prskanje u manju posudu za pretakanje **14** (npr. 10-l-boje za zid u praznu posudu od 2,5 ili 5,0 l).

Montaža

- ▶ **Prije svih radova na električnom alatu izvucite mrežni utikač iz utičnice.**
- ▶ **Provjerite da li su pištolj za prskanje i bazna jedinica potpuno montirani i sa svim brtvenim elementima.** Samo je time zajamčeno funkcioniranje i sigurnost sustava za fino prskanje.

Priključak crijeva (vidjeti slike A1 – A3)

- Otvorite kopču za držanje **24** i do kraja odmotajte crijevo za zrak **20** od bazne jedinice **22**.

Priključak bazne jedinice:

- Čvrsto utaknite bajunetni zapor **21** crijeva za zrak prema oznaci strelicom u proreze priključka **26** bazne jedinice.
- Zakrenite bajunetni zapor za četvrtinu okretaja u smjeru kazaljke na satu.

Priključak na pištolj za prskanje:

- Čvrsto utaknite bajunetni zapor **21** crijeva za zrak prema oznaci strelicom u proreze priključka **9** bazne jedinice.
- Zakrenite bajunetni zapor za četvrtinu okretaja u smjeru kazaljke na satu.

Napomena: Prije punjenja materijala za prskanje uklonite crijevo za zrak **20** (zakrenuti bajunetni zapor **21** za četvrtinu okretaja suprotno od smjera kazaljke na satu; izvucite bajunetni zapor **21** iz priključka **9**).

Zamijenite kapicu sapnice (vidjeti slike B1 – B2)



Sustav za fino prskanje isporučuje se s tri kapice sapnice:

	Kapica sapnice 10	Kapica sapnice 11	Kapica sapnice 12
Boja	bijela	sivi	crni
Stanje isporuke	montirano	u pretincu za pribor 27 ispod kopče za držanje 24	
Slučaj primjene	„Zid“	„drvo/lazura“	„drvo/lak“

Napomena: Prije izbora kapice sapnice miješanjem provjerite materijal za prskanje. Rjeđi materijal (npr. boja za drvo) lakše se raspršuje sa sivom kapicom sapnice **11** ili crnom kapicom sapnice **12**, gušći materijal (npr. boja za zid) lakše se prska s bijelom kapicom sapnice **10**.

- Radi zamjene kapice sapnice odvijte završnu maticu **3**.
- Skinite kapu za zrak **2**.
- Odvijte montiranu kapicu sapnice.
- Otvorite kopču za držanje **24** te iz pretinca za pribor **27** izvadite potrebnu kapicu sapnice.

258 | Hrvatski

- Jednom rukom čvrsto držite pištolj za prskanje a drugom okrećite spremnik **7** u smjeru simbola-otvaranje. 
- Izvucite pištolj za prskanje iz spremnika **7**.
- Ako koristite već načeti materijal za prskanje stavite temeljito očišćeno sito za punjenje **13** na spremnik **7**, kako biste prilikom punjenja uklonili moguće grudice boja.
- Nalijte materijal za prskanje **maksimalno do 1000-oznake** u posudu **7**.
- Stavite pištolj za prskanje na spremnik **7**. Okrećite spremnik **7** u smjeru simbola-zatvaranje sve dok zatporni prsten **6** čujno ne usjedne. 
- Provedite probno prskanje na kontrolnoj površini. (vidjeti „Prskanje“, stranica 258)

Kada dobijete optimalnu sliku prskanja, možete započeti sa prskanjem.

ili

Ako rezultat prskanja nije zadovoljavajući ili ne izlazi nikakva boja, postupite kao kod „Otklanjanje smetnji u radu“, kao što je opisano na stranici 260.

Puštanje u rad

- ▶ **Pridržavajte se mrežnog napona!** Napon izvora struje mora se podudarati s podacima na tipskoj pločici električnog alata.
- ▶ **Pazite da bazna jedinica tijekom rada ne usisa prašinu ili ostalu prljavštinu.**
- ▶ **Pazite da ne prskate po baznoj jedinici.**
- ▶ **Prekinite prskanje ako tijekom prskanja tekućina počne izlaziti na drugim mjestima osim iz predviđene sapnice te pištolj za prskanje ponovno dovedite u ispravno stanje.** Postoji opasnost od električnog udara.
- ▶ **Ne prskajte po sebi, drugim osobama ili životinjama.**

Uključivanje (vidjeti sliku D)

Radi uštede energije, uključite sustav za fino prskanje tek onda kada ga koristite.

- Provjerite da li je montirana ispravna kapica sapnice (vidi „Zamijenite kapicu sapnice“, stranica 257).
- Utaknite mrežni utikač u utičnicu.
- Uzmite pištolj za prskanje u ruku i usmjerite ga na površinu za prskanje.
- Za uključivanje pritisnite tipku za uključivanje/isključivanje **25**.
- Za reguliranje količine zraka namjestite tipku za uključivanje/isključivanje **25** na željeni slučaj primjene (vidi također „Namještanje količine zraka“, stranica 259).
- Pritisnite prekidač **5** na pištolju za prskanje.

Napomena: Kada je bazna jedinica uključena, na sapnici uvijek istrujava zrak.

Isključivanje

- Otpustite prekidač **5** i pritisnite za isključivanje tipku za uključivanje-isključivanje **25**.
- Izvucite mrežni utikač iz utičnice.

Upute za rad

Prskanje (vidjeti slike E – H)

Napomena: Kada električni alat koristite na otvorenom prostoru pazite na smjer vjetrova.

- Izvršite najprije probno prskanje i namjestite sliku mlaza i količinu prskanog materijala prema prskanom materijalu. (Za namještanja vidjeti u slijedećim poglavljima)
- Pištolj za prskanje bezuvjetno držite na ravnomjernom razmaku od 20 – 25 cm okomito na objekt koji prskate.
- Sa prskanjem počnite izvan površine koja se prska.
- Pištolj za prskanje, ovisno od namještene slike prskanja, pomikite jednolično poprečno ili prema gore i dolje. Podjednaka kvaliteta prskane površine će se dobiti kada se putanje prskanja preklapaju za 4 – 5 cm.
- Kod radova prskanja na ležećim objektima ili radova prskanja iznad glave pištolj za prskanje držite lagano ukoso krećući se unazad od površine koju prskate.

Opasnost od spoticanja! Obratite pozornost na moguće prepreke u prostoru.

- Izbjegavajte prekide prskanja unutar prskane površine.

Jednolično vođenje pištolja za prskanje daje unificiranu kvalitetu prskane površine.

Neravnomjeran razmak i kut prskanja uzrokovat će pretjerano stvaranje maglice boje, a time i nejednoliku površinu.

- Postupak prskanja završite izvan površine prskanja.







Nikada nemojte posve isprazniti spremnik za materijal za prskanje. Ako uzlazna cijev više ne uranja u materijal za prskanje prekida se mlaz prskanja i nastaje neravnomjerna površina.

Ako se materijal za prskanje taloži na kapi za zrak **2** ili na kapici sapnice, očistite elemente isporučenom četkom za čišćenje **28**.

Namještanje slike prskanja (vidjeti sliku I)

- ▶ **Nikada ne pritišćite prekidač 5 dok regulirate zračnu kapu 2.**

- Okrenite zračnu kapu **2** u željeni položaj.

Zračna kapa	Mlaz prskanja	Primjena
		okomiti plosnati mlaz za horizontalni smjer rada
		vodoravni plosnati mlaz za vertikalni smjer rada
		okrugli mlaz za uglove, rubove i teško dostupna mjesta

Namještanje količine prskanog materijala (vidjeti sliku J) (PAINTVolume)

- Okrenite kotačić za namještanje **4**, kako biste podesili željenu količinu materijala za prskanje:
Stupnjevi **1/2/3**: Primjena „drvo/lazura/lak“,
Stupnjevi **4/5**: Primjena „zid“.

Količina prskanog materijala Namještanje

Previše prskanog materijala na površini prskanja:

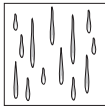

Količina prskanog materijala mora se smanjiti.

- Namjestite za jedan stupanj manje.

Premalo prskanog materijala na površini prskanja:

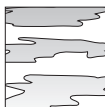

Količina prskanog materijala mora se povećati.

- Namjestite za jedan stupanj više.

Namještanje količine zraka (vidjeti sliku D) (AIRVolume)

- Okretanjem reguliranja količine zraka **25** namjestite odgovarajući slučaj primjene kako biste namjestili ispravnu količinu zraka i tlak za primijenjeni materijal za prskanje.

Namještanje slučaja primjene

Rijedak materijal za prskanje Gust materijal za prskanje



Slučaj primjene „drvo/lazura“



Slučaj primjene „drvo/lak“ Slučaj primjene „zid“



Unutar slučaja primjene mogu se kontinuirano regulirati količina zraka i tlak.

Prejaka magla od boje:

Količina zraka mora se smanjiti.

- Okrenite reguliranje količine zraka **25** ulijevo.

Suviše grubo raspršivanje:

Količina zraka mora se povećati.

- Okrenite reguliranje količine zraka **25** udesno.

Stanke u radu i transport (vidjeti slike K – L)

Radi jednostavnog prenošenja sustava za fino prskanje na baznu jedinicu je montirana ručka za prenošenje **23**.

S donje strane bazne jedinice **22** su postavljeni kotačići. Tijekom rada baznu jedinicu možete vući za sobom držeći je za crijevo za zrak **20**.

Tijekom radnih stanke pištolj za prskanje **1** se može odložiti na ravnu radnu površinu. Materijal za prskanje ne može iscuriti.

- ▶ **Pištolj za prskanje napunjen materijalom za prskanje uvijek odložite tako da stoji uspravno na ravnoj površini.** Iz vodoravno položenog pištolja za prskanje može isticati materijal za prskanje.

Održavanje i servisiranje

Održavanje i čišćenje

- ▶ **Prije svih radova na električnom alatu izvucite mrežni utikač iz utičnice.**
- ▶ **Nakon svake uporabe temeljito očistite pojedine dijelove sustava za fino prskanje, posebno sve dijelove koji dolaze u dodir s bojom.** Stručno čišćenje je preduvjet za besprijekoran i siguran rad pištolja za prskanje. U slučaju manjkavog ili nestručnog čišćenja, jamstveni zahtjevi se ne prihvaćaju.

Ako je potrebna zamjena priključnog kabela, tada je treba provesti u Bosch servisu ili u ovlaštenom servisu za Bosch električne alate, kako bi se izbjeglo ugrožavanje sigurnosti.

Čišćenje (vidjeti sliku M)

Pištolj za prskanje i spremnik prskanog materijala čistite uvijek sa odgovarajućim sredstvom za razrjeđivanje (otapalo ili voda) za korišteni materijal prskanja.

Sapnice i otvore za zrak pištolja za prskanje nikada ne čistite oštrim predmetima.

- Isključite baznu jedinicu **22**.
- Uklonite s bazne jedinice **22** kao i s pištolja za prskanje **1** crijevo za zrak **20** (zakretanje bajunetnog zavora **21** za četvrtinu okretaja, u smjeru suprotnom od kazaljke na satu; bajunetni zavor **21** izvucite iz priključka **9/26**).
- Po potrebi očistite baznu jedinicu krpom ovlaženom sredstvom za razrjeđivanje i na kraju uklonite baznu jedinicu **22** i crijevo za zrak **20** iz neposredne okoline čišćenja.
- Pritisnite prekidač **5** pištolja za prskanje kako bi materijal za prskanje mogao poteći natrag u spremnik.
- Odvijte spremnik **7** i ispraznite preostali materijal za prskanje natrag u originalni materijal za prskanje.
- Spremnik **7** napunite do polovice sredstvom za razrjeđivanje (otapalo ili voda) te ga ponovno pričvrstite na pištolj za prskanje **1**.
- Više puta protresite pištolj za prskanje.
- Odvijte spremnik **7** i potpuno ga ispraznite u praznu kutiju za materijale.
- Demontirajte završnu maticu **3**, kapu za zrak **2**, primijenjenu kapicu sapnice **10/11 12** i uzlaznu cijev **17** s brtvom spremnika **16**.

260 | Hrvatski

- Očistite u posudi sa sredstvom za razrjeđivanje sve dijelove koji dolaze u dodir s bojom četkom za čišćenje **28** ili običnom četkom za pranje. Očistite i kanal za boju **19** pištolja za prskanje **1**.
- Provjerite da li je uzlazna cijev **17** s brtvom spremnika **16** čista, bez sredstva za prskanje i neoštećena. Brtvu spremnika očistite po potrebi **16** još jednom sredstvom za razrjeđivanje. Očistite odzračni otvor **18** četkom za čišćenje **28**.
- Očistite spremnik i pištolj za prskanje sa vanjske strane sa krpom namočenom u razrjeđivač.
- Sito za punjenje po potrebi temeljito očistite **13** sredstvom za razrjeđivanje.
- Prije sastavljanja sve dijelove brižljivo osušite.
- Sustav za fino prskanje ponovno montirajte obrnutim redoslijedom.

Čišćenje filtra za zrak (vidjeti sliku N)

Filter za zrak **30** se mora povremeno čistiti. Ako je filter za zrak jako zaprljan mora se zamijeniti.

- Otvorite poklopac filtra za zrak **29**.

- Izvadite filter za zrak **30**.
- Lagano zaprljan: Isprašite filter za zrak **30**.
ili
Jako zaprljan: Očistite filter za zrak **30** pod tekućom vodom i ostavite ga zatim da se dobro osuši kako bi se izbjeglo stvaranje plijesni.
ili
Zamijenite filter za zrak **30**.
- Ponovno umetnite filter za zrak.
- Ponovno zatvorite poklopac filtra za zrak **29**.

Zbrinjavanje materijala

Razrjeđivač i ostaci prskanog materijala moraju se zbrinuti na ekološki prihvatljiv način. Kod toga se pridržavajte uputa za zbrinjavanje od proizvođača i važećih propisa za zbrinjavanje posebnog otpada.

Kemikalije štetne za okoliš ne smiju dospjeti u tlo, u podzemne vode ili u površinske vode. Ekološki štetne kemikalije ne izlijevajte u kanalizaciju!

Otklanjanje smetnji u radu

Smetnja	Uzrok	Otklanjanje
Materijal za prskanje ne pokriva pravilno	Količina prskanog materijala je premala	Okrenite kotačić za namještanje 4 u smjeru stupnja 5
	Preveliki razmak do površine prskanja	Smanjiti razmak prskanja
	Premala količina prskanog materijala na površini prskanja, rijetko raspršena po površini prskanja	Češće prskati po površini prskanja
	Materijal za prskanje je suviše gust	Sredstvo za prskanje ponovno razrijediti i izvršiti probno prskanje
Materijal za prskanje teče nakon nanošenja	Nanesena prevelika količina materijala za prskanje	Okrenite kotačić za namještanje 4 u smjeru stupnja 1
	Premali razmak do površine prskanja	Povećati razmak prskanja
	Materijal za prskanje je suviše rijedak	Dodati originalni materijal za prskanje
	Suviše često se prska po istom mjestu	Skinuti boju i kod drugog pokušaja prskanja ne prskati suviše često po istom mjestu
Suviše grubo raspršivanje	Prevelika količina prskanog materijala	Okrenite kotačić za namještanje 4 u smjeru stupnja 1
	premala količina zraka	Okrenite reguliranje količine zraka 25 udesno
	Bijela kapica sapnice 10 montirana (prevelik promjer sapnice)	Montirajte sivu kapicu sapnice 11 ili crnu kapicu sapnice 12
	Igla sapnice 15 je zaprljana	Očistiti iglu sapnice
	Materijal za prskanje je suviše gust	Sredstvo za prskanje ponovno razrijediti i izvršiti probno prskanje
	Filter za zrak 30 je jako zaprljan	Zamjena filtera za zrak
Prejaka magla od boje	Nanesena prevelika količina materijala za prskanje	Okrenite kotačić za namještanje 4 u smjeru stupnja 1
	Prevelika količina zraka	Okrenite reguliranje količine zraka 25 ulijevo
	Preveliki razmak do površine prskanja	Smanjiti razmak prskanja

Smetnja	Uzrok	Otklanjanje
Mlaz prskanja pulzira	Premala količina materijala za prskanje u spremniku	Dopuniti materijal za prskanje
	Začepljen odzračni otvor 18 na uzlaznoj cijevi 17	Očistiti uzlaznu cijev i odzračni otvor
	Otpuštena je uzlazna cijev 17	Stegnuti uzlaznu cijev
	Kapica sapnice 1011/12 olabavljena	Zategnuti kapicu sapnice 10/1112
	Filter za zrak 30 je jako zaprljan	Zamjena filtera za zrak
	Materijal za prskanje je previše gust	Sredstvo za prskanje ponovno razrijediti i izvršiti probno prskanje
Materijal za prskanje kapa na sapnici	Taloženje materijala za prskanje na sapnici, igli sapnice 15 i kapici sapnice 2	Očistiti sapnicu, iglu sapnice i kapicu sapnice
	Sapnica je otpuštena	Zategnuti kapicu sapnice 10/1112
Iz sapnice ne izlazi materijal za prskanje	Bazna jedinica je isključena	Pritisnite tipku za uključivanje-isključivanje 25
	Nema porasta tlaka u spremniku 7	Okrećite spremnik 7 u smjeru simbola zatvaranje sve dok zaporni prsten 6 čujno ne usjedne 
	Otpuštena je uzlazna cijev 17	Stegnuti uzlaznu cijev
	Začepljena je igla sapnice 15	Očistiti iglu sapnice
	Začepljena je uzlazna cijev 17	Očistiti uzlaznu cijev
	Začepljen odzračni otvor 18 na uzlaznoj cijevi 17	Očistiti uzlaznu cijev i odzračni otvor
	Brtva spremnika 16 nedostaje ili je oštećena	(novu) brtvu spremnika preko uzlazne cijevi gurnuti u utor
	Materijal za prskanje je previše gust	Sredstvo za prskanje ponovno razrijediti i izvršiti probno prskanje
	Materijal za prskanje je zaprljan (grudice boja)	Pištolj za prskanje potpuno ispraznite i očistite ga; materijal za prskanje kod punjenja ulijevati kroz sito za punjenje

Servisiranje i savjetovanje o primjeni

Za slučaj povratnih upita ili naručivanja rezervnih dijelova, molimo vas neizostavno navedite 10-znamenkasti kataloški broj s tipske pločice sustava za fino prskanje.

Ovlašteni servis će odgovoriti na vaša pitanja o popravcima i održavanju vašeg proizvoda te o rezervnim dijelovima. Povećane crteže i informacije o rezervnim dijelovima možete naći na adresi:

www.bosch-pt.com

Bosch tim za savjetovanje o primjeni rado će vam pomoći odgovorom na pitanja o našim proizvodima i priboru.

Hrvatski

Robert Bosch d.o.o.
Kneza Branimira 22
10040 Zagreb
Tel.: (01) 2958051
Fax: (01) 2958050

Zbrinjavanje

Pištolj za prskanje, električnu jedinicu, pribor i ambalažu treba dovesti na ekološki prihvatljivu ponovnu primjenu.

Električne alate ne bacajte u kućni otpad!

Samo za zemlje EU:



Prema Europskim smjernicama 2012/19/EU za električne i elektroničke stare uređaje, električni alati koji više nisu uporabivi moraju se odvojeno sakupiti i dovesti na ekološki prihvatljivu ponovnu primjenu.

Zadržavamo pravo na promjene.

Eesti

Ohutusnõuded

Üldised ohutusjuhised

⚠ TÄHELEPANU Kõik ohutusnõuded ja juhised tuleb läbi lugeda. Ohutusnõuete ja juhiste eiramise tagajärks võib olla elektrilöök, tulekahju ja/või rasked vigastused.

Hoidke kõik ohutusnõuded ja juhised edasiseks kasutamiseks hoolikalt alles.

Allpool kasutatud mõiste „Elektriline tööriist“ käib võrgutoitega (toitejuhtmega) elektriliste tööriistade ja akutoitega (ilma toitejuhtmata) elektriliste tööriistade kohta.

Ohutusnõuded tööpiirkonnas

- ▶ **Töökoht peab olema puhas ja hästi valgustatud.** Töökohtas valitsev segadus ja hämarus võib põhjustada õnnetusi.
- ▶ **Ärge kasutage elektrilist tööriista plahvatusohtlikus keskkonnas, kus leidub tuleohtlikke vedelikke, gaase või tolmu.** Elektrilistest tööriistadest lööb sädemeid, mis võivad tolmu või aurud süüdata.
- ▶ **Elektrilise tööriista kasutamise ajal hoidke lapsed ja teised isikud töökohest eema.** Kui Teie tähelepanu kõrvale juhitakse, võib seade Teie kontrolli alt väljuda.

Elektriohutus

- ▶ **Elektrilise tööriista pistik peab pistikupesasse sobima. Pistiku kallal ei tohi teha mingeid muudatusi. Ärge kasutage kaitsemaandusega elektriliste tööriistade puhul adapterpistikuid.** Muutmata pistikud ja sobivad pistikupesad vähendavad elektrilöögi saamise riski.
- ▶ **Vältige kehakontakti maandatud pindadega, nagu torud, radiaatorid, pliivid ja külmikud.** Kui Teie keha on maandatud, on elektrilöögi oht suurem.
- ▶ **Hoidke seadet vihma ja niiskuse eest.** Kui elektrilisse tööriista on sattunud vett, on elektrilöögi oht suurem.
- ▶ **Ärge kasutage toitejuhet otstarvetel, milleks see ei ole ette nähtud, näiteks elektrilise tööriista kandmiseks, ülesriputamiseks või pistiku pistikupesast väljatõmbamiseks. Hoidke toitejuhet kuumuse, õli, teravate servade ja seadme liikuvate osade eest.** Kahjustatud või keerduläinud toitejuhtmed suurendavad elektrilöögi ohtu.
- ▶ **Kui töötate elektrilise tööriistaga vabas õhus, kasutage ainult selliseid pikendusjuhtmeid, mida on lubatud kasutada ka välistingimustes.** Välistingimustes kasutamiseks sobiva pikendusjuhtme kasutamine vähendab elektrilöögi ohtu.
- ▶ **Kui elektrilise tööriista kasutamine niiskes keskkonnas on vältimatu, kasutage rikkevoolukaitselüliti.** Rikkevoolukaitselüliti kasutamine vähendab elektrilöögi ohtu.

Inimeste turvalisus

- ▶ **Olge tähelepanelik, jälgige, mida Te teete, ning toimige elektrilise tööriistaga töötades kaalutletult. Ärge kasutage elektrilist tööriista, kui olete väsinud või uimastite, alkoholi või ravimite mõju all.** Hetkeline tähelepanematus seadme kasutamisel võib põhjustada tõsiseid vigastusi.
 - ▶ **Kandke isikukaitsevahendeid ja alati kaitseprille.** Isikukaitsevahendite, näiteks tolumumaski, libisemiskindlate turvajalatsite, kaitsekiivri või kuulmiskaitsevahendite kandmine – sõltuvalt elektrilise tööriista tüübist ja kasutusala – vähendab vigastuste ohtu.
 - ▶ **Vältige seadme tahtmatut käivitamist. Enne pistiku ühendamist pistikupesasse, aku ühendamist seadme külge, seadme ülestõstmist ja kandmist veenduge, et elektriline tööriist on välja lülitatud.** Kui hoiate elektrilise tööriista kandmisel sõrme lülilil või ühendate vooluvõrku sisselülitatud seadme, võivad tagajärks olla õnnetused.
 - ▶ **Enne elektrilise tööriista sisselülitamist eemaldage selle küljest reguleerimis- ja mutrivõtmed.** Seadme pöörleva osa küljes olev reguleerimis- või mutrivõti võib põhjustada vigastusi.
 - ▶ **Vältige ebataivalist kehaasendit. Võtke stabiilne tööasend ja hoidke kogu aeg tasakaalu.** Nii saate elektrilist tööriista ootamatutes olukordades paremini kontrollida.
 - ▶ **Kandke sobivat rõivastust. Ärge kandke laiu riideid ega ehteid. Hoidke juuksed, rõivad ja kindad seadme liikuvatest osadest eemal.** Lotendavad riided, ehted või pikad juuksed võivad sattuda seadme liikuvate osade vahele.
 - ▶ **Kui on võimalik paigaldada tolmueemaldus- ja tolmu kogumisseadiseid, veenduge, et need on seadmega ühendatud ja et need kasutatakse õigesti.** Tolmueemaldusseadise kasutamine vähendab tolmust põhjustatud ohte.
- Elektriliste tööriistade hoolikas käsitlemine ja kasutamine**
- ▶ **Ärge koormake seadet üle. Kasutage töö tegemiseks selleks ettenähtud elektrilist tööriista.** Sobiva elektrilise tööriistaga töötate ettenähtud jõudluspiirides efektiivsemalt ja ohutumalt.
 - ▶ **Ärge kasutage elektrilist tööriista, mille lüliti on rikkis.** Elektriline tööriist, mida ei ole enam võimalik lülitsisse ja välja lülitada, on ohtlik ning tuleb parandada.
 - ▶ **Tõmmake pistik pistikupesast välja ja/või eemaldage seadme aku enne seadme reguleerimist, tarvikute vahetamist ja seadme ärapanekut.** See ettevaatusabinõu väldib elektrilise tööriista soovimatut käivitamist.
 - ▶ **Kasutusvälisel ajal hoidke elektrilise tööriista lastele kättesaamatus kohas. Ärge laske seadet kasutada isikutel, kes seadet ei tunne või pole siintoodud juhiseid lugenud.** Asjatundmatute isikute käes on elektrilised tööriistad ohtlikud.

- ▶ **Hoolitsege seadme eest korralikult. Kontrollige, kas seadme liikuvad osad töötavad veatult ega kiildu kiini. Veenduge, et seadme detailid ei ole murdunud või kahjustatud määral, mis mõjutab seadme töökindlust. Laske kahjustatud detailid enne seadme kasutamist parandada.** Paljude õnnetuste põhjuseks on halvasti hooldatud elektrilised tööriistad.
- ▶ **Hoidke löiketarvikud teravad ja puhtad.** Hoolikalt hooldatud, teravate lõikeservadega löiketarvikud kiilduvad harvemini kinni ja neid on lihtsam juhtida.
- ▶ **Kasutage elektrilist tööriista, lisavarustust, tarvikuid jne vastavalt siintoodud juhiste ja nii, nagu konkreetse seadmetüübi jaoks ette nähtud. Arvestage seejuures töötingimuste ja teostatava töö iseloomuga.** Elektriliste tööriistade nõuetevastane kasutamine võib põhjustada ohtlikke olukordi.

Teenindus

- ▶ **Laske elektrilist tööriista parandada ainult kvalifitseeritud spetsialistidel, kes kasutavad originaalvaruosi.** Nii tagate püsivalt seadme ohutu töö.

Ohutusnõuded peenpihustussüsteemide kasutamisel

- ▶ **Hoidke tööpiirkond puhas ning hästi valgustatud. Eemaldage tööpiirkonnast värvi- ja lahustipurgid, lapid ja muud süttivad materjalid.** Iseenesliku süttimise oht. Hoidke pidevalt käepärast töökorras tulekustutid/kustutusseadmed.
- ▶ **Tagage pihustuspiirkonnas hea ventilatsioon ning piisava hulga värske õhu juurdevool tööruumi.** Aurustuvad süttivad lahustid tekitavad plahvatusohtliku keskkonna.
- ▶ **Ärge pihustage seadmega aineid ja ärge puhastage seadet ainetega, mille leekpunkt on madalam kui 55 °C. Kasutage vesialuselisi aineid, raskesti lenduvaid süsivesinikke või teisi sarnaseid aineid.** Kergesti lenduvad lahustid tekitavad plahvatusohtliku keskkonna.
- ▶ **Ärge pihustage tuleallikate, näiteks staatiliste sädemete, lahtise leegi, süütleegi, kuumade esemete, mootorite, sigarettide läheduses, samuti elektrijuhtmete ühendamisest või lahutamisest või lülite käsitemisest tekkivate sädemete läheduses.** Taolised sädemed võivad põhjustada ümbritseva keskkonna süttimise.
- ▶ **Ärge pihustage aineid, mille puhul ei ole teada, kas need on ohtlikud.** Tundmatud ained võivad tekitada ohtlikke olukordi.
- ▶ **Kemikaalide pihustamisel kasutage lisaks isikukaitsevahendeid, näiteks sobivaid kaitsekindaid ja kaitse- või hingamisteede kaitsemaski.** Sobivate kaitsevahendite kasutamine vähendab ohtlike ainetega kokkupuutumise võimalust.



Sümbolid

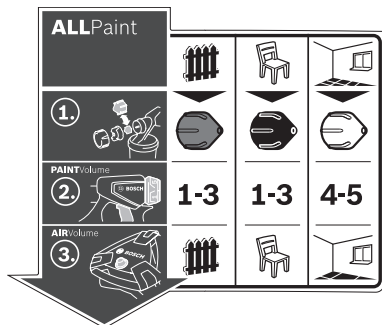

Värvipüstoli käsitsemist selgitav kleebis paikneb põhirakisel. Piltsümbolite õige tõlgendamine aitab seadet tõhusamalt ja ohutumalt käsitseda.

Sümbolid ja nende tähendus

Põhjalik kirjeldus



Värvipüstol sobib nii lasuuri, laki kui ka seinavärvi pealekandmiseks.



„Puidule lasuuri“
pealekandmine:
Lasuuri, kruntvärvide ja peitside pihustamine



„Puidule laki“
pealekandmine:
Lahustit sisaldavate ja vesilahuseliste värvide, lakkide ja õlide pihustamine



„Seinale“ **kandmine:**
Dispersioon- ja lateksvärvide pihustamine

Vt „Nõuetekohane kasutamine“, lk 265.



Samm 1:
Valige õige otsak



„Puidule lasuuri“ pealekandmiseks valige hall otsak **11**



„Puidule laki“ pealekandmiseks valige must otsak **12**



„Seinale“ kandmiseks valige valge otsak **10**

Vt „Otsaku vahetamine“, lk 266.



Samm 2:
Reguleerige välja õige pihustuskogus

1-3

„Puidule lasuuri“ pealekandmiseks reguleerige regulaatorist **4** välja aste 1, 2 või 3

1-3

„Puidule laki“ pealekandmiseks reguleerige regulaatorist **4** välja aste 1, 2 või 3

4-5

„Seinale“ kandmiseks valige regulaatorist **4** aste 4 või 5

Vt „Pihustatava aine koguse reguleerimine“, lk 267.

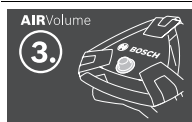

Samm 3:
Reguleerige välja õhukogus



„Puidule lasuuri“ pealekandmiseks reguleerige õhukoguse regulaator **25** vastavasse asendisse (puit/lasuur)



„Puidule laki“ pealekandmiseks reguleerige õhukoguse regulaator **25** vastavasse asendisse (puit/lakk)



„Seinale“ kandmiseks reguleerige õhukoguse regulaator **25** vastavasse asendisse (sein)

Vt „Õhukoguse reguleerimine“, lk 268.

Seadme ja selle funktsioonide kirjeldus



Kõik ohutusnõuded ja juhised tuleb läbi lugeda. Ohutusnõuete ja juhiste eiramise tagajärjeks võib olla elektrilöök, tulekahju ja/või rasked vigastused.

Avage kokkuvolditud lehekülj, millel on toodud joonised seadme kohta, ja jätke see kasutusjuhendi lugemise ajaks lahti.

Nõuetekohane kasutamine

Elektriline tööriist on ette nähtud üksnes dispersioon- ja lateksvärvide, lahustit sisaldavate ja vesilahuseliste värvide, lasuuride, kruntvärvide, lakkide, peitside ja õlide pealekandmiseks (ALLPaint).

Elektriline tööriist ei sobi leelislahuste, happeid sisaldavate materjalide ja fassaadivärvide pihustamiseks.

Seadme osad

Seadme osade numeratsiooni aluseks on jooniste lehekülgedel toodud numbrid.

- 1 Pihustuspüstol
- 2 Õhuregulaator
- 3 Ülemutter
- 4 Pihustatava aine koguse regulaator
- 5 Käsitluslüüti
- 6 Rõngas
- 7 Pihustatava aine mahuti
- 8 Varumahuti pihustatava aine jaoks
- 9 Voolikuliitmik (pihustuspüstol)
- 10 Otsak (valge: rakenduseks „sein“)
- 11 Otsak (hall: rakenduseks „puit/lasuur“)
- 12 Otsak (must: rakenduseks „puit/lakk“)
- 13 Täitesõel
- 14 Ämber ümbervalamiseks*
- 15 Otsaku nõel
- 16 Mahuti tihend
- 17 Vertikaalne toru
- 18 Õhuava
- 19 Värvikanal
- 20 **Õhuvoolik**
- 21 Bajonettkinnitus
- 22 **Põhirakis**
- 23 Kandekäepide
- 24 Hoideklamber
- 25 Lüüti sisse- ja väljalülitamiseks ning õhukoguse reguleerimiseks
- 26 Voolikuliitmik (põhirakis)
- 27 Tarvikute hoidik
- 28 Puhastushari
- 29 Õhufiltri kate
- 30 Õhufilter

*Tarnekomplekt ei sisalda kõiki kasutusjuhendis olevatel joonistel kujutatud või kasutusjuhendis nimetatud lisatarvikuid. Lisatarvikute täieliku loetelu leiate meie lisatarvikute kataloogist.

Tehnilised andmed

Peenpihustussüsteem	PFS 5000E	
Tootenumbr		3 603 B07 2..
Nimivõimsus	W	1200
Pihustusjõudlus	ml/min	500
Ajakulu 3 m ² katmiseks värviga	min	1
Pihustatava aine mahuti maht	ml	1000
Õhuvooliku pikkus	m	4
Kaal EPTA-Procedure 01/2003 järgi	kg	5,2
Kaitseaste		□/II
Andmed kehtivad nimipingel [U] 230 V. Teistsuguste pingete ja kasutusriigis spetsiifiliste mudelite puhul võivad toodud andmed varieeruda.		

Andmed müra/vibratsiooni kohta

Müra mõõdetud vastavalt standarditele EN 60745 ja EN 50580.

Seadme A-karakteristikuga mõõdetud müratase on üldjuhul: helirõhu tase 82 dB(A); müravõimsuse tase 93 dB(A). Mõõtemääramatus K = 3 dB.

Kasutage kuulmiskaitsevahendeid!

Vibratsioonitase a_h (kolme telje vektorsumma) ja mõõtemääramatus K, kindlaks tehtud kooskõlas standardiga EN 60745: $a_h < 2,5 \text{ m/s}^2$, $K = 1,5 \text{ m/s}^2$.

Käesolevas juhendis esitatud vibratsioonitase on mõõdetud standardi EN 60745 kohase mõõtemetodi järgi ja seda saab kasutada elektriliste tööriistade omavaheliseks võrdlemiseks. See sobib ka vibratsiooni esialgseks hindamiseks.

Toodud vibratsioonitase on tüüpiline elektrilise tööriista kasutamisel ettenähtud töödeks. Kui elektrilist tööriista kasutatakse muudeks töödeks, kui kasutatakse teisi tarvikuid või kui tööriista hooldus pole piisav, võib vibratsioonitase olla siiski teistsugune. Sellest tingituna võib vibratsioon olla tööperioodil tervikuna tunduvalt suurem.

Vibratsiooni täpseks hindamiseks tuleb arvesse võtta ka aega, mil seade oli välja lülitatud või küll sisse lülitatud, kuid tegelikult tööle rakendamata. Sellest tingituna võib vibratsioon olla tööperioodil tervikuna tunduvalt väiksem.

Rakendage tööriista kasutaja kaitsemiseks vibratsiooni mõju eest täiendavaid kaitsemeetmeid, näiteks: hooldage tööriistu ja tarvikuid piisavalt, hoidke käed soojas, tagage sujuv töökorraldus.

Vastavus normidele

Kinnitame ainuvastutajana, et punktis „Tehnilised andmed“ kirjeldatud toode vastab järgmistele standarditele või normdokumentidele: EN 60745 ja 50580 kooskõlas direktiivide 2011/65/EL, 2006/42/EÜ, 2004/108/EÜ sätetega.

Tehniline toimik (2006/42/EÜ) saadaval:

Robert Bosch GmbH, PT/ETM9,
D-70745 Leinfelden-Echterdingen

266 | Eesti

Henk Becker
Executive Vice President
Engineering

Helmut Heinzelmann
Head of Product Certification
PT/ETM9

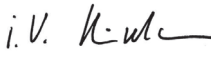
PPa.
 i.V. 

Robert Bosch GmbH, Power Tools Division
D-70745 Leinfelden-Echterdingen
Leinfelden, 28.02.2014

Montaaž

- ▶ **Enne mistahes tööde teostamist elektrilise tööriista kallal tõmmake pistik pistikupesast välja.**
- ▶ **Veenduge, et värvipüstol ja põhirakis on täielikult kokku monteeritud ja et kasutatud on kõiki tihendeid.** Vaid nii on tagatud tööriista töökindlus ja tööohutus.

Õhuvooliku külgeühendamine (vt jooniseid A1 – A3)

- Avage hoideklamber **24** ja kerige õhuvoolik **20** põhirakiselt **22** täielikult maha.

Põhirakise ühendamine:

- Ühendage õhuvooliku bajonettkinnitus **21** vastavalt määrgisnooltele põhirakise voolikuliitmiku **26** avasse.
- Keerake bajonettkinnitust veerand pööret päripäeva.

Pihustuspüstoli külge ühendamine:

- Ühendage õhuvooliku teine bajonettkinnitus **21** vastavalt määrgisnooltele pihustuspüstoli voolikuliitmiku **9** avasse.
- Keerake bajonettkinnitust veerand pööret päripäeva.

Märkus: Enne pihustatava aine sissevalamist eemaldage õhuvoolik **20** (keerake bajonett sulgurit **21** veerand pööret vastupäeva; tõmmake bajonett sulgur **21** liitmikust **9** välja).

Otsaku vahetamine (vt jooniseid B1 – B2)

Pihustussüsteemi tarnekomplekti kuulub kolm otsakut:

	Otsak 10	Otsak 11	Otsak 12
Värv	valge	hall	must
Olek tarnimisel	külge monteeritud	tarvikute hoidikus	27 hoideklambri 24 all
Rakendus	„sein“	„puit/lasuur“	„puit/lakk“

Märkus: Enne otsaku valikut kontrollige pihustatavat ainet segamise teel. Väiksema viskoossusega ainet (nt puiduvärv) on parem pihustada halli otsakuga **11** või musta otsakuga **12**, suurema viskoossusega aine (nt seinavärv) pihustamiseks sobib paremini valge otsak **10**.

- Otsaku vahetamiseks kruvige maha ülemutter **3**.
- Tõmmake maha õhukate **2**.
- Kruvige lahti ja eemaldage külgemonteeritud otsak.
- Avage hoideklamber **24** ja võtke soovitud otsak tarvikute hoidikust **27** välja.
- Kruvige soovitud otsak pihustuspüstoli keermele.
- Asetage õhukate **2** otsakule ja pingutage ülemutriga **3** kinni.

Kasutamine

- ▶ **Enne mistahes tööde teostamist elektrilise tööriista kallal tõmmake pistik pistikupesast välja.**

Töö ettevalmistus

- ▶ **Pihustustööde tegemine on keelatud veekogude ääres ja veekogude valgaladega vahetult külgnevates piirkondades.**

Värvide, lakkide ja pihustatavate ainete ostmisel pöörake tähelepanu nende keskkonناسöbralikkusele.

Pinna ettevalmistus

Töödeldav pind peab olema puhas, kuiv ja rasvavaba.

- Siledad pinnad karestage ja eemaldage lihvimistolm.

Kasutamisel võivad värvipritsmed sattuda kõikidele katmata pindadele. Seetõttu valmistage värvitava pinna ümbrus hoolikalt ette:

- katke kinni pörandad, mööbliesemed, ukсед, aknad ja ukse- ning aknaraamid jmt.

Pihustatava aine ettevalmistamine

- Segage pihustatav aine korralikult läbi.
- Vajaduse korral lahjendage pihustatavat ainet.

Pihustatav aine	Soovituslik lahusti
Peitsid, õlid, lasuurid, immutusvahendid, roostet tõrjuv kruuntvärv	0 %
Lahusti või veega lahjendatavad lakkid, kruuntvärvid, radiaatorilakkid, paksukihilised lasuurid	0 – 5 %
Dispersioonvärv, lateksvärv	0 – 5 %

- ▶ **Lahjendamisel veenduge, et pihustatav aine ja lahusti sobivad omavahel kokku.** Vale lahusti kasutamisel võivad tekkida tükiid, mis pihustuspüstoli ummistavad.

- ▶ **Pihustatava materjali ettevalmistamisel veenduge, et segu leekpunkt on pärast lahendamist taas kõrgem kui 55 °C.** Näiteks lahustit sisaldavate lakkide lahjendamine viib leekpunkti madalamaks.

Mahuti täitmine pihustatava ainega (vt jooniseid C1 – C2)

Märkus: Enne pihustatava aine sissevalamist eemaldage õhuvoolik **20** (keerake bajonett sulgurit **21** veerand pööret vastupäeva; tõmmake bajonett sulgur **21** liitmikust **9** välja).

- Suurte pakendite kasutamisel valage värv vajaduse korral väiksemasse ämbrisse **14** (nt 10-liitrises pakendis olev seinavärv 2,5- või 5,0-liitrises ämbrisse).
- Ühe käega hoidke pihustuspüstolit ja teise käega keerake mahutit **7** avamise sümboli suunas.



- Tõmmake pihustuspüstol mahutilt **7** maha.
- Kui kasutate juba avatud pakendit, asetage hoolikalt puhastatud täitesõel **13** mahutile **7**, et püüda kinni valamisel moodustuda võivad tükiid.
- Valage pihustatavat ainet **maksimaalselt kuni 1000-märgiseni** mahutisse **7**.

- Asetage pihustuspüstol mahutile **7**. Keerake mahuti **7** sulgemise sümboli suunas, kuni lukustusrõngas **6** kuuldavalt kohale fikseerub.
 - Pihustage ainet proovipinnale. (vt „Pihustamine“, lk 267)
- Kui pihustustulemus on optimaalne, võite pihustamisega alustada.

või

Kui pihustustulemus ei ole rahuldav või kui värvi ei tule püstolist välja, toimige nagu kirjeldatud punktis „Häirete kõrvaldamine“ lk 269.

Kasutuselevõtt

- ▶ **Pöörake tähelepanu võrgupingele!** Võrgupinge peab ühima elektrilise tööriista andmesildil märgitud pingega.
- ▶ **Veenduge, et põhirakis ei saa töötamise ajal külge ime- da tolmu ega muud mustust.**
- ▶ **Veenduge, et Te ei pihusta ainet kunagi põhirakisele.**
- ▶ **Katkestage pihustamine, kui pihustamise ajal eraldub vedelikku muudest kohtadest kui ettenähtud otsak, ja tehke värvipüstol korda.** Esineb elektrilöögi oht.
- ▶ **Ärge pihustage värvi iseenda, teiste inimeste ja loomade suunas.**

Sisselülitamine (vt joonist D)

Energia säästmiseks lülitage peenpihustussüsteem sisse ainult siis, kui seda kasutate.

- Kontrollige, kas paigaldatud on õige otsak (vt „Otsaku vahetamine“, lk 266).
- Ühendage võrgupistik pistikupesasse.
- Võtke pihustuspüstol kätte ja suunake see töödeldavale pinnale.
- Sisselülitamiseks vajutage lülitile (sisse/välja) **25**.
- Õhukoguse reguleerimiseks lükake lülitit (sisse/välja) **25** soovitud rakendusele (vt ka „Õhukoguse reguleerimine“, lk 268).
- Vajutage pihustuspüstoli käsitsuslülitile **5**.

Märkus: Kui põhirakis on sisse lülitatud, tuleb otsakust alati õhku.

Väljalülitamine

- Vabastage juhtlülitit **5** ja väljalülitamiseks vajutage lülitile (sisse/välja) **25**.
- Tõmmake võrgupistik pistikupesast välja.

Tööjuhised

Pihustamine (vt jooniseid E – H)

Märkus: Jälgige tuule suunda, kui kasutate seadet väljas.

- Kõigepealt tehke proovipihustamine ja reguleerige pihustatava aine joa kuju ja kogust vastavalt. (Reguleerimisjuhisel on toodud järgmistes punktides)
- Hoidke pihustuspüstolit pihustatavast pinnast ühtlaselt 20 – 25 cm kaugusel.
- Alustage pihustamist väljaspool töödeldavat pinda.
- Liigutage pihustuspüstolit vastavalt pihustatava aine joa kujule ühtlaselt paremale-vasakule või üles-alla. Ühtlane pinnakvaliteet saavutatakse siis, kui paanid 4 – 5 cm kattuvad.

- Kui pihustate värvi horisontaalsandil või pea kohal olevatele esemetele, hoidke värvipüstolit veidi kaldu ja liikuge tahasuunas, eemaldudes töödeldavast pinnast.

Komistamise oht! Pöörake tähelepanu võimalikele takistustele ruumis.

- Vältige pihustamise katkestamist töödeldava pinna piires. Pihustuspüstoli ühtlane juhtimine tagab ühtlase pinnakvaliteedi.

Ebaühtlane vahekaugus ja pihustusnurk tekitavad liiga palju pihust ning pinnakvaliteet muutub ebaühtlaseks.

- Lõpetage pihustamine väljaspool töödeldavat pinda.





Ärge pihustage värvimahuti kunagi täiesti tühjaks. Kui toru ei ulatu enam värvi sisse, siis pihustatav juga katkeb ja tekib ebaühtlane pind.

Kui pihustatava värvi jäägid ladestuvad õhukattele **2** või otsakule, puhastage detailid tarnekomplekti kuuluva puhastus- harjaga **28**.

Joa kuju reguleerimine (vt joonist I)

- ▶ **Ärge kunagi vajutage käsitsuslülitile **5**, kui muudate õhuregulaatori **2** asendit.**

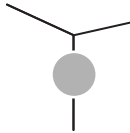

- Keerake õhuregulaator **2** soovitud asendisse.

Õhuregu-laator	Pihustatav värvijuga	Kasutusala
		vertikaalne juga horisontaalse töösuuna jaoks
		horisontaalne juga vertikaalse töösuuna jaoks
		ümar juga nurkade, servade ja raskesti ligipääsetavate kohtade töötlemiseks

Pihustatava aine koguse reguleerimine (vt joonist J)

(PAINT)Volume)

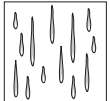
- Pihustatava aine koguse väljareguleerimiseks keerake regulaatorit **4**:
Astmed **1/2/3**: rakendus „puit/lasuur/lakk“,
Astmed **4/5**: rakendus „sein“.

Pihustatava aine kogus	Reguleerimine
Pinnal on liiga palju pihustatavat ainet:	Pihustatava aine kogust tuleb vähendada.
	– Reguleerige aste madalamaks.
	

268 | Eesti

Pihustatava aine kogus

Pinnal on liiga vähe pihustatavat ainet:

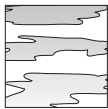
**Reguleerimine**

Pihustatava aine kogust tuleb suurendada.

- Reguleerige aste kõrgemaks.

Õhukoguse reguleerimine (vt joonist D)

(AIRVolume)

- Keerake õhukoguse regulaator **25** sobivale rakendusele, et reguleerida välja kasutatava aine jaoks õiget õhukogust ja rõhku.

Rakenduste väljareguleerimine

väiksema viskoossusega aine suurema viskoossusega aine

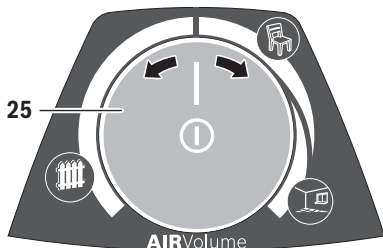

Rakendus „puit/lasuur“



Rakendus „puit/lakk“



Rakendus „sein“

Ühe rakenduse piires saab õhukogust ja rõhku sujuvalt reguleerida.

Pihus on liiga peen:

Õhukogust tuleb vähendada.

- Keerake õhukoguse regulaatorit **25** vasakule.

Pihus ei ole piisavalt peen:

Õhukogust tuleb suurendada.

- Keerake õhukoguse regulaatorit **25** paremale.

Tööpausid ja transport (vt jooniseid K – L)

Peenpihustussüsteemi lihtsamaks teiseldamiseks on põhira-kis varustatud **23** kandekäepidemega.

Põhirakise **22** põhja külge on kinnitatud rullikud. Töötamise ajal võite põhira-kist õhuvoolikust **20** enda järel vedada.

Tööpauside ajal võite asetada pihustuspüstoli **1** stabiilsele pinnale. Värv eraldumine püstolist on välistatud.

- ▶ **Asetage pihustatava ainega täidetud värvipüstol stabiilsele pinnale, nii et püstol jääb püstasendisse.** Pikali pandud värvipüstolist võib värvi välja voolata.

Hooldus ja teenindus**Hooldus ja puhastus**

- ▶ **Enne mistahes tööde teostamist elektrilise tööriista kallal tõmmake pistik pistikupesast välja.**
- ▶ **Iga kord pärast kasutamist puhastage tööriista osi, eeskätt värvjuhtivaid osi.** Nõuetekohane puhastamine on värvipüstoli veatu ja ohutu töö eeldus. Kui seadet ei puhastata või kui puhastus on ebapiisav, kaotab seadmele antud garantii kehtivuse.

Tööohutuse tagamiseks tuleb toitejuhe lasta vajaduse korral vahetada Boschi elektriliste tööriistade volitatud parandus-töökojas.

Puhastus (vt joonist M)

Puhastage pihustuspüstolit ja pihustatava aine mahuti alati sobiva lahjendiga (lahusti või veega).

Ärge puhastage pihustuspüstoli värvi- ja õhuavasid teravate esemedega.

- Lülitage põhira-kis **22** välja.
- Eemaldage nii põhira-kiselt **22** kui ka pihustuspüstolilt **1** õhuvoolik **20** (pöörake bajonettkinnitust **21** veerand pöoret vastupäeva; tõmmake bajonettkinnitust **21** liitmikust **9/26** välja).
- Vajaduse korral puhastage põhira-kist lahustisse kastetud lapiga ja eemaldage seejärel põhira-kis **22** ja õhuvoolik **20** puhastatava koha vahetust lähedusest.
- Vajutage pihustuspüstoli juhtlülitile **5**, et pihustatav aine saaks mahutisse tagasi voolata.
- Keerake mahuti **7** küljest ja valage ülejäänud aine tagasi originaalpakendisse.
- Täitke mahuti **7** poolest saadik lahjendiga (lahusti või vesi) ja kinnitage uuesti pihustuspüstoli külge **1**.
- Raputage pihustuspüstolit mitu korda.
- Kruvige mahuti **7** küljest ja valage mahuti sisu tühja nõusse.
- Eemaldage ülemutter **3**, õhukate **2**, kasutatud otsak **10/11/12** ja toru **17** koos mahuti tihendiga **16**.
- Valage ämbrisse lahustit ja puhastage selles kõik värviga kokku puutunud detailid puhastusharja **28** või tavalise nõudesuharja abil. Puhastage ka värvikanal **19** pihustuspüstolis **1**.
- Kontrollige, kas toru **17** koos mahuti tihendiga **16** on puhas ja vigastusteta. Vajaduse korral puhastage mahuti tihendit **16** veelkord puhastusvahendilahusega. Puhastage õhuava **18** puhastusharjaga **28**.
- Puhastage mahuti ja pihustuspüstoli välispinnad lahjendisse kastetud lapiga.
- Vajaduse korral puhastage täitesõel **13** hoolikalt puhastusvahendilahusega.
- Enne kokkupanekut laske kõikidel detailidel korralikult kuivada.
- Monteerige peenpihustussüsteem vastupidises järjekorras uuesti kokku.

Õhufiltri puhastamine (vt joonist N)

Õhufiltrit **30** tuleb aeg-ajalt puhastada. Kui õhufilter on väga määrduanud, tuleb see välja vahetada.

- Avage õhufiltri kate **29**.
- Eemaldage õhufilter **30**.
- Väike määrduvus:
Kloppige õhufilter **30** puhtaks.
või
Suur määrduvus:
Peske õhufiltrit **30** voolava vee all ja laske korralikult kuivada, et vältida hallituse teket.
või
Vahetage välja õhufilter **30**.

- Asetage õhufilter uuesti kohale.
- Pange õhufiltri kate **29** uuesti kinni.

Aine kõrvaldamine

Lahustid ja pihustatava aine jäägid tuleb keskkonnasäästlikult kõrvaldada. Järgige tootja juhiseid ja kehtivaid ohtlike jäätmete kõrvaldamise eeskirju.

Keskonnaohtlikud kemikaalid ei tohi sattuda pinnasesse, põhjavette ega veekogudesse. Ärge kunagi valage keskkonnaohtlike kemikaale kanalisatsiooni!

Häirete kõrvaldamine

Probleem	Põhjus	Vea kõrvaldamine
Pihustatav aine ei kata korralikult	Pihustatava aine kogus on liiga väike	Keerake regulaatorit 4 astme 5 suunas
	Kaugus töödeldavast pinnast on liiga suur	Vähendage kaugust
	Töödeldaval pinnal on liiga vähe pihustatavat ainet, pihustussagedus ei ole piisav	Suurendage pihustussagedust
	Pihustatav aine on liiga paks	Lahjendage pihustatavat ainet uuesti ja tehke proovipihustamine
Pihustatav aine voolab pärast pealekandmist laiali	Pihustatud on liiga palju ainet	Keerake regulaatorit 4 astme 1 suunas
	Kaugus töödeldavast pinnast on liiga väike	Suurendage kaugust
	Pihustatav aine on liiga vedel	Lisage juurde lahjendamata ainet
	Aine pihustussagedus on liiga suur	Eemaldage värv ja teisel pihustus katsel vahendage pihustussagedust
Pihus ei ole piisavalt peen	Pihustatava aine kogus on liiga suur	Keerake regulaatorit 4 astme 1 suunas
	Liiga väike õhukogus	Keerake õhukoguse regulaatorit 25 paremale
	Paigaldatud on valge otsak 10 (liiga suure läbimõõduga)	Paigaldage hall otsak 11 või must otsak 12
	Otsaku nõel 15 on määrduanud	Puhastage otsaku nõela
	Pihustatav aine on liiga paks	Lahjendage pihustatavat ainet uuesti ja tehke proovipihustamine
	Õhufilter 30 on väga määrduanud	Õhufiltri vahetamine
Pihus on liiga peen	Pihustatud on liiga palju ainet	Keerake regulaatorit 4 astme 1 suunas
	Liiga suur õhukogus	Keerake õhukoguse regulaatorit 25 vasakule
	Kaugus töödeldavast pinnast on liiga suur	Vähendage kaugust
Pihustusjuga on katkendlik	Mahutis on liiga vähe pihustatavat ainet	Lisage pihustatavat ainet juurde
	Õhutusava 18 torus 17 on ummistunud	Puhastage toru ja õhutusava
	Toru 17 on lahti	Ühendage toru korralikult
	Otsak 10/11/12 ei ole kindlalt kinni	Pingutage otsak 10/11/12 kinni
	Õhufilter 30 on väga määrduanud	Õhufiltri vahetamine
	Pihustatav aine on liiga paks	Lahjendage pihustatavat ainet uuesti ja tehke proovipihustamine
Pihustatav aine tilgub otsakult	Pihustatava materjali ladestumine otsakul, otsaku nõelal 15 ja õhukattel 2	Puhastage otsak, otsaku nõel ja õhukate
	Otsak on lahti	Pingutage otsak 10/11/12 kinni

270 | Eesti

Probleem	Põhjus	Vea kõrvaldamine
Pihustatavat ainet ei tule otsakust välja	Põhirakis on välja lülitatud	Vajutage lülile (sisse/välja) 25
	Mahutis 7 puudub rõhk	Keerake mahutit 7 sulgemise sümboli suunas, kuni lukustusrõngas 6 kuulda- valt kohale fikseerub  
	Toru 17 on lahti	Ühendage toru korralikult
	Otsaku nõi 15 on ummistunud	Puhastage otsaku nõi
	Toru 17 on ummistunud	Puhastage toru
	Õhutusava 18 torus 17 on ummistunud	Puhastage toru ja õhutusava
	Mahuti tihend 16 puudub või on kahjustatud	Lükake (uus) mahuti tihend toru kohale soonde
	Pihustatav aine on liiga paks	Lahjendage pihustatavat ainet uuesti ja teh- ke proovipihustamine
Pihustatavasse värvi on sattunud mustust (värv on tükki läinud)	Eemaldage pihustuspüstolist kogu värv ja puhastage pihustuspüstol; valage värv ma- hutisse läbi täitesõela	

Klienditeenindus ja müüjärgne nõustamine

Päringute esitamisel ja varuosade tellimisel näidake kindlasti ära peenpihustussüsteemi andmesildil olev 10-kohaline tootenumber.

Klienditeeninduses vastatakse toote paranduse ja hoolduse ning varuosade kohta esitatud küsimustele. Joonised ja teabe varuosade kohta leiate ka veebisaidilt:

www.bosch-pt.com

Boschi nõustajad osutavad Teile toodete ja tarvikute küsimustes meeleldi abi.

Eesti Vabariik

Mercantile Group AS
Boschi elektriliste käsitööriistade remont ja hooldus
Pärnu mnt. 549
76401 Saue vald, Laagri
Tel.: 6549 568
Faks: 679 1129

Kasutuskõlbmatuks muutunud seadmete käitlus

Pihustuspüstol, mootoriosa, lisatarvikud ja pakend tuleb keskkonnasäästlikult ringlusse võtta.

Ärge visake kasutusressursi ammendanud elektrilisi tööriistu olmejäätmete hulka!

Üksnes EL liikmesriikidele:

Vastavalt Euroopa Parlamendi ja nõukogu direktiivile 2012/19/EL elektri- ja elektroonikaseadmete jäätmete kohta ning direktiivi kohaldamisele liikmesriikides tuleb kasutuskõlbmatuks muutunud elektrilised tööriistad eraldi kokku koguda ja keskkonnasäästlikult korduskasutada või ringlusse võtta.

konnasäästlikult korduskasutada või ringlusse võtta.

Tootja jätab endale õiguse muudatuste tegemiseks.

Latviešu

Drošības noteikumi

Vispārējie drošības noteikumi darbam ar elektroinstrumentiem

⚠ BRĪDINĀJUMS Uzmanīgi izlasiet visus drošības noteikumus. Šeit sniegto drošības noteikumu un norādījumu neievērošana var izraisīt aizdegšanos un būt par cēloni elektriskajam triecienam vai nopietnam savainojumam.

Pēc izlasišanas uzglabājiet šos noteikumus turpmākai izmantošanai.

Turpmākajā izklāstā lietotais apzīmējums „elektroinstrumenti” attiecas gan uz tīkla elektroinstrumentiem (ar elektrokabeļi), gan arī uz akumulatora elektroinstrumentiem (bez elektrokabeļa).

Drošība darba vietā

- ▶ **Sekoņiet, lai darba vieta būtu tīra un sakārtota.** Nekārtīgā darba vietā un sliktā apgaismojumā var viegli notikt nelaimes gadījums.
- ▶ **Nelietojiet elektroinstrumentu eksplozīvu vai ugunsnedrošu vielu tuvumā un vietās ar paaugstinātu gāzes vai putekļu saturu gaisā.** Darba laikā elektroinstrumenti nedaudz dzirksteļo, un tas var izsaukt viegli degošu putekļu vai tvaiku aizdegšanos.
- ▶ **Lietojot elektroinstrumentu, neļaujiet nepiederošām personām un jo īpaši bērniem tuvoties darba vietai.** Citu personu klātbūtne var novērst uzmanību, kā rezultātā jūs varat zaudēt kontroli pār elektroinstrumentu.

Elektrodrošība

- ▶ **Elektroinstrumenta kontaktdakšai jābūt piemērotai elektrotīkla kontaktligzdai. Kontaktdakšas konstrukciju nedrīkst nekādā veidā mainīt. Nelietojiet kontaktdakšas salāgotājus, ja elektroinstrumenti caur kabeli tiek savienoti ar aizsargzemējuma ķēdi.** Neizmaiņas konstrukcijas kontaktdakša, kas piemērota kontaktligzdai, ļauj samazināt elektriskā trieciena saņemšanas risku.
- ▶ **Darba laikā nepieskarities saņemtiem priekšmetiem, piemēram, caurulēm, radiatoriem, plītim vai ledušķapjiem.** Pieskaroties saņemtiem virsmām, pieaug risks saņemt elektrisko triecienu.
- ▶ **Nelietojiet elektroinstrumentu lietus laikā, neturiet to mitrumā.** Mitrumam iekļūstot elektroinstrumentā, pieaug risks saņemt elektrisko triecienu.

- ▶ **Nenesiet un nepiekariet elektroinstrumentu aiz elektrokabeļa. Neraujiet aiz kabeļa, ja vēlaties atvienot instrumentu no elektrotīkla kontaktligzdas. Sargājiet elektrokabeļi no karstuma, eļļas, asām šķautnēm un elektroinstrumenta kustīgajām daļām.** Bojāts vai samēzglājies elektrokabeļis var būt par cēloni elektriskajam triecienam.
- ▶ **Darbinot elektroinstrumentu ārpus telpām, izmantojiet tā pievienošanai vienīgi tādas pagarinātājkaabeļus, kuru lietošana ārpus telpām ir atļauta.** Lietojot elektrokabeļi, kas piemērots darbam ārpus telpām, samazinās risks saņemt elektrisko triecienu.
- ▶ **Ja elektroinstrumentu tomēr nepieciešams lietot vietās ar paaugstinātu mitrumu, izmantojiet tā pievienošanai noplūdes strāvas aizsargreleju.** Lietojot noplūdes strāvas aizsargreleju, samazinās risks saņemt elektrisko triecienu.

Personiskā drošība

- ▶ **Darba laikā saglabājiet paškontroli un rikoļieties saskaņā ar veselo saprātu. Pārtrauciet darbu, ja jūtaties noguris vai atrodaties alkohola, narkotiku vai medikamentu izraisītā reibumā.** Strādājot ar elektroinstrumentu, pat viens neuzmanības mirklis var būt par cēloni nopietnam savainojumam.
- ▶ **Izmantojiet individuālos darba aizsardzības līdzekļus. Darba laikā nēsājiet aizsargbrilles.** Individuālo darba aizsardzības līdzekļu (putekļu maskas, neslidošu apavu un aizsargķiveres vai ausu aizsargu) pielietošana atbilstoši elektroinstrumenta tipam un veicamā darba raksturam ļauj izvairīties no savainojumiem.
- ▶ **Nepieļaujiet elektroinstrumenta patvaļīgu ieslēgšanos. Pirms elektroinstrumenta pievienošanas elektrotīklam, akumulatora ievietošanas vai izņemšanas, kā arī pirms elektroinstrumenta pārvešanas pārļieciniet, ka tas ir izslēgts.** Pārnesot elektroinstrumentu, ja pirksts atrodas uz ieslēdzēja, kā arī pievienojot to elektrobarošanas avotam laikā, kad elektroinstrumenti ir ieslēgts, var viegli notikt nelaimes gadījums.
- ▶ **Pirms elektroinstrumenta ieslēgšanas neaizmirstiet izņemt no tā regulējošos instrumentus vai atslēgas.** Regulējošais instruments vai atslēga, kas ieslēgšanas brīdī atrodas elektroinstrumenta kustīgajās daļās, var radīt savainojumu.
- ▶ **Darba laikā izvairieties ieņemt neērtu vai nedabisku ķermeņa stāvokli. Vienmēr ieturiet stingru stāju un centieties saglabāt līdzsvaru.** Tas atvieglo elektroinstrumenta vadību neparedzētās situācijās.
- ▶ **Izvēlieties darbam piemērotu apģērbu. Darba laikā nenēsājiet brīvi plandošas drēbes un rotaslietas. Netuviniet matus, apģērbu un aizsargcimdus elektroinstrumenta kustīgajām daļām.** Elektroinstrumenta kustīgajās daļās var iekerties vaļīgas drēbes, rotaslietas un gari mati.

272 | Latviešu

► **Ja elektroinstrumenta konstrukcija ļauj tam pievienot ārējo putekļu uzsūkšanas vai savākšanas/uzkrāšanas ierīci, sekojiet, lai tā būtu pievienota un pareizi darbotos.** Pielietojot putekļu uzsūkšanu vai savākšanu/uzkrāšanu, samazinās to kaitīgā ietekme uz strādājošās personas veselību.

Saudzējoša apiešanās un darbs ar elektroinstrumentiem

- **Nepārslogojiet elektroinstrumentu. Katram darbam izvēlieties piemērotu elektroinstrumentu.** Elektroinstrumentos darbojas labāk un drošāk pie nominālās slodzes.
- **Nelietojiet elektroinstrumentu, ja ir bojāts tā ieslēdzējs.** Elektroinstrumenti, ko nevar ieslēgt un izslēgt, ir bīstami lietošanai un to nepieciešams remontēt.
- **Pirms elektroinstrumenta apkopes, regulēšanas vai darbinstrumenta nomainīšanas atvienojiet tā kontaktakšus no barojošā elektrotīkla vai izņemiet no tā akumulatoru.** Šādi iespējams novērst elektroinstrumenta nejaušu ieslēgšanos.
- **Ja elektroinstrumenti netiek lietoti, uzglabājiet to piemērotā vietā, kur elektroinstrumenti nav sasniedzams bērniem un personām, kuras neprot ar to rīkoties vai nav iepazīnušās ar šiem noteikumiem.** Ja elektroinstrumentu lieto nekompetentas personas, tas var apdraudēt cilvēku veselību.
- **Rūpīgi veiciet elektroinstrumenta apkalpošanu. Pārbaudiet, vai kustīgās daļas darbojas bez traucējumiem un nav iespīstas, vai kāda no daļām nav salauzta vai bojāta, vai katra no tām pareizi funkcionē un pilda tai paredzēto uzdevumu. Nodrošiniet, lai bojātās daļas tiktu savlaicīgi nomainītas vai remontētas pilnvarotā remonta darbnīcā.** Daudzi nelaimes gadījumi notiek tāpēc, ka elektroinstrumenti pirms lietošanas nav pienācīgi apkalpoti.
- **Savlaicīgi notīriet un uzasiniet griezošos darbinstrumentus.** Rūpīgi kopti elektroinstrumenti, kas apgādāti ar asiem griezējinstrumentiem, ļauj strādāt daudz ražīgāk un ir vieglāk vadāmi.
- **Lietojiet vienīgi tādus elektroinstrumentus, papildpiederumus, darbinstrumentus utt., kas atbilst šeit sniegtajiem norādījumiem, ņemot vērā arī konkrētos darba apstākļus un pielietojuma īpatnības.** Elektroinstrumentu lietošana citiem mērķiem, nekā tiem, kuriem to ir paredzējis ražotājs, ir bīstama un var novest pie neparedzamām sekām.

Apkalpošana

- **Nodrošiniet, lai elektroinstrumenta remontu veiktu kvalificēts personāls, nomainīti izmantojot oriģinālās rezerves daļas un piederumus.** Tikai tā iespējams panākt un saglabāt vajadzīgo darba drošības līmeni.

Drošības noteikumi smalkās izsmidzināšanas sistēmām

- **Nodrošiniet darba vietā labu apgaismojumu, uzturiet to tīru un atbrīvojiet no tukšām krāsas un šķīdināšanas līdzekļu tvertnēm, lupatām un citiem ugunsdrošiem priekšmetiem.** Piesārņotā darba vietā pastāv pašai aizdedzēšanās iespējas. Vienmēr turiet viegli pieejamā vietā darbspējīgu ugunsdzēsamo aparātu.
- **Nodrošiniet labu ventilāciju izsmidzināšanas vietā un parūpējieties, lai telpai tiktu pietiekamā daudzumā pievadīts svaigs gaiss.** Iztvaikojot viegli degošiem šķīdināšanas līdzekļiem, telpā rodas ugunsdroša situācija.
- **Neveiciet tādu materiālu izsmidzināšanu un tīrīšanu ar tādām materiāliem, kuru uzliesmošanas temperatūra ir mazāka par 55 °C. Lietojiet materiālus uz ūdens pamata, mazgaistošus ogļūdeņražus vai citus līdzīgus materiālus.** Lietojot atšķaidīšanai viegli gaistošus šķīdināšanas līdzekļus, telpā veidojas paaugstināta sprādzienbīstamība.
- **Neveiciet izsmidzināšanu tuvu aizdedzēšanās avotiem, piemēram, elektrostatisko dzirksteļu avotiem, atklātām liesmām, degļiem, karstiem priekšmetiem, dzinējiem, cigaretēm un dzirkstelēm, kas rodas, pievienojot vai atvienojot elektrokabeļus un ieslēdzot vai izslēdzot elektriskos slēdzus.** Šāda veida dzirksteļu avoti var izraisīt ugunsdrošo tvaiku aizdedzēšanos.
- **Neizsmidziniet vielas, par kuru iespējamo bīstamību trūkst informācijas.** Nepazīstamu vielu lietošana var radīt bīstamus darba apstākļus.
- **Izsmidzinot ķīmikālijas vai citādi rīkojoties ar tām, nēsājiet personiskos aizsarglīdzekļus, piemēram, darbam atbilstošus aizsargcimdus un aizsargmasku.** Darba apstākļiem atbilstošu personisko aizsarglīdzekļu lietošana ļauj vājināt bīstamo vielu kaitīgo iedarbību.



- **Nemiet vērā izsmidzināmās vielas iespējamo bīstamību. Ievērojiet marķējumus uz izsmidzināmās vielas tvertnes, kā arī vielas ražotājsnīgtos piegādāto informāciju, tai skaitā arī norādījumus par personisko aizsarglīdzekļu lietošanu.** Ražotājsnīgtos norādījumus mērķis ir samazināt aizdedzēšanās iespēju, kā arī risku saindēties vai saslimt ar vēzi.
- **Sargājiet izsmidzināšanas pistoles elektrokabeļa kontaktakšus un ieslēdzēju no krāsas un citiem šķīdriem. Neturiet elektrokabeļi ar roku, lai nodrošinātu elektriskos savienojumus.** Šā norādījuma neievērošana var radīt priekšnoteikumus elektriskā trieciena saņemšanai.
- **Uzraugiet bērnus.** Tas ļaus nodrošināt, lai bērni nerotaļātos ar smalkās izsmidzināšanas sistēmu.

Simboli

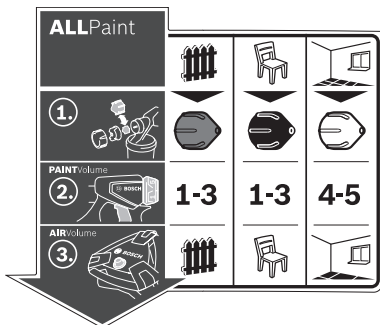

Uzīme, kurā parādīta smalkās izsmidzināšanas sistēmas apkalpošana, atrodas uz bāzes bloka. Simbolu pareiza interpretācija ļaus vieglāk un drošāk lietot smalkās izsmidzināšanas sistēmu.

Simboli un to nozīme

Pilns apraksts

				<p>Skatīt sadaļu „Pielietojums” lappusē 274.</p>
<p>ALLPaint</p>	<p>Pielietojuma veids „Koks/Lazūra”: Lazūru, gruntēšanas satāvu un kodņu izsmidzināšana</p>	<p>Pielietojuma veids „Koks/Laka”: Šķīdinātājus saturošu un ar ūdeni atšķaidāmu krāsu, caurspīdīgo laku un eļļu izsmidzināšana</p>	<p>Pielietojuma veids „Siena”: Disperso un lateksa krāsu izsmidzināšana</p>	
				<p>Skatīt sadaļu „Sprauslas uzliktņa nomainīšana” lappusē 275.</p>
<p>1.</p>	<p>11</p>	<p>12</p>	<p>10</p>	
<p>Solis 1 Pareizi izvēlieties sprauslas nosegvāciņu</p>	<p>Pielietojuma veidam „Koks/Lazūra” izvēlieties pelēko sprauslas nosegvāciņu 11</p>	<p>Pielietojuma veidam „Koks/Laka” izvēlieties melno sprauslas nosegvāciņu 12</p>	<p>Pielietojuma veidam „Siena” izvēlieties balto sprauslas nosegvāciņu 10</p>	
				<p>Skatīt sadaļu „Izsmidzināmās vielas padeves regulēšana” lappusē 277.</p>
<p>2.</p>	<p>1-3</p>	<p>1-3</p>	<p>4-5</p>	
<p>Solis 2 Ierēgulējiet vajadzīgo izsmidzināmā materiāla padevi</p>	<p>Pielietojuma veidam „Koks/Lazūra” ierēgulējiet pirkstratu 4 stāvoklī 1, 2 vai 3</p>	<p>Pielietojuma veidam „Koks/Laka” ierēgulējiet pirkstratu 4 stāvoklī 1, 2 vai 3</p>	<p>Pielietojuma veidam „Siena” ierēgulējiet pirkstratu 4 stāvoklī 4 vai 5</p>	
				<p>Skatīt sadaļu „Gaisa plūsmas iestādīšana” lappusē 277.</p>
<p>3.</p>	<p>25</p>	<p>25</p>	<p>25</p>	
<p>Solis 3 Ierēgulējiet vajadzīgo gaisa padevi</p>	<p>Iestādiet pielietojuma veidu „Koks/Lazūra” ar gaisa padeves regulatoru 25</p>	<p>Iestādiet pielietojuma veidu „Koks/Laka” ar gaisa padeves regulatoru 25</p>	<p>Iestādiet pielietojuma veidu „Siena” ar gaisa padeves regulatoru 25</p>	

Izstrādājuma un tā darbības apraksts



Uzmanīgi izlasiet visus drošības noteikumus. Šeit sniegto drošības noteikumu un norādījumu neievērošana var izraisīt aizdegšanos un būt par cēloni elektriskajam triecienam vai nopietnam savainojumam.

Lūdzam atvērt atlokāmo lappusi ar elektroinstrumenta atēlu un turēt to atvērtu visu laiku, kamēr tiek lasīta lietošanas pamācība.

Pielietojums

Elektroinstrumenti ir paredzēti vienīgi disperso un lateksa krāsu, šķīdinātājus saturošu un ar ūdeni atšķaidāmu krāsu, lazūru, gruntēšanas sastāvu, caurspīdīgo laku, kodņu un eļļu izsmidzināšanai (**ALLPaint**).

Elektroinstrumenti nav piemēroti sārnu, skābes saturošu pārklājuma materiālu un fasāžu krāsu apstrādei.

Attēlotās sastāvdaļas

Attēloto sastāvdaļu numerācija atbilst elektroinstrumenta attēliem, kas sniegti lietošanas pamācības grafiskajā daļā.

- 1 Izsmidzināšanas pistole
- 2 Sprauslas nosegvāciņš
- 3 Virsuzgrieznis
- 4 Izsmidzināmās vielas padeves regulators
- 5 Palaišanas slēgs
- 6 Savienojošais gredzens
- 7 Izsmidzināmās vielas tvertne
- 8 Rezerves tvertne izsmidzināmajai vielai
- 9 Šļūtenes savienotājs (izsmidzināšanas pistolei)
- 10 Sprauslas uzliktnis (balts: pielietojuma veidam „Siena“)
- 11 Sprauslas uzliktnis (pelēks: pielietojuma veidam „Koks/Lazūra“)
- 12 Sprauslas uzliktnis (melns: pielietojuma veidam „Koks/Laka“)
- 13 Iepildīšanas siets
- 14 Iepildīšanas trauks*
- 15 Sprauslas adata
- 16 Tvertnes blīve
- 17 Stāvcaurule
- 18 Aerācijas atvērums
- 19 Krāsas padeves kanāls
- 20 Gaisa padeves šļūtene
- 21 Bajonetes veida savienotājs
- 22 Bāzes bloks
- 23 Rokturis pārnešanai
- 24 Noturplāksne
- 25 Taustiņš ieslēgšanai/izslēgšanai un gaisa plūsmas regulēšanai
- 26 Šļūtenes savienotājs (bāzes blokam)
- 27 Nodalījums piederumu ievietošanai
- 28 Suka tīrīšanai
- 29 Gaisa filtra pārsegs

30 Gaisa filtrs

*Šeit attēlotie vai aprakstītie piederumi neietilpst standarta piegādes komplektā. Pilns pārskats par izstrādājuma piederumiem ir sniegts mūsu piederumu katalogā.

Tehniskie parametri

Smalkās izsmidzināšanas sistēma	PFS 5000E	
Izstrādājuma numurs		3 603 B07 2..
Nominālā patērējamā jauda	W	1200
Izsmidzināmās vielas padeves ātrums	ml/min.	500
Laika patēriņš 3 m ² virsmas pārklāšanai ar krāsu	min.	1
Izsmidzināmās vielas tvertnes tilpums	ml	1000
Gaisa padeves šļūtenes garums	m	4
Svars atbilstoši EPTA-Procedure 01/2003	kg	5,2

Elektroaizsardzības klase /II
Šādi parametri tiek nodrošināti pie nominālā elektrobarošanas sprieguma [U] 230 V. Iekārtām, kas paredzētas citam spriegumam vai ir modifcētas atbilstoši nacionālajiem standartiem, šie parametri var atšķirties.

Informācija par troksni un vibrāciju

Trokšņa parametru vērtības ir noteiktas atbilstoši standartiem EN 60745 un EN 50580.

Elektroinstrumenta radītā pēc raksturlienes A izsvērtā trokšņa parametru tipiskās vērtības ir šādas: trokšņa spiediena līmenis 82 dB(A); trokšņa jaudas līmenis 93 dB(A). Izkliede K = 3 dB.

Nēsājiet ausu aizsargus!

Kopējā vibrācijas paātrinājuma vērtība a_h (vektoru summa trijos virzienos) un izkliede K ir noteikta atbilstoši standartam EN 60745: $a_h < 2,5 \text{ m/s}^2$, $K = 1,5 \text{ m/s}^2$.

Šajā pamācībā norādītais vibrācijas līmenis ir izmērīts atbilstoši standartā EN 60745 noteiktajai procedūrai un var tikt lietots elektroinstrumentu savstarpējai salīdzināšanai. To var izmantot arī vibrācijas radītās papildu slodzes iepriekšējai novērtēšanai.

Šeit norādītais vibrācijas līmenis ir attiecināms uz elektroinstrumenta galvenajiem pielietojuma veidiem. Ja elektroinstrumenti tomēr tiek izmantoti citiem pielietojuma veidiem, kopā ar citādiem piederumiem vai kopā ar atšķirīgiem darbinstrumentiem, kā arī tad, ja tas nav pietiekošā apjomā apkalpots, instrumenta radītais vibrācijas līmenis var atšķirties no šeit norādītās vērtības. Tas var būtiski palielināt vibrācijas radīto papildu slodzi zināmam darba laika posmam.

Lai precīzi izvērtētu vibrācijas radīto papildu slodzi zināmam darba laika posmam, jāņem vērā arī laiks, kad elektroinstrumenti ir izslēgti vai arī darbojas, taču faktiski netiek izmantoti paredzētā darba veikšanai. Tas var būtiski samazināt vibrācijas radīto papildu slodzi zināmam darba laika posmam.

Veiciet papildu pasākumus, lai pasargātu strādājošo personu no vibrācijas kaitīgās iedarbības, piemēram, savlaicīgi veiciet elektroinstrumenta un darbinstrumentu apkalpošanu, novērsiet roku atdzišanu un pareizi plānojiet darbu.

Atbilstības deklarācija

Mēs ar pilnu atbildību paziņojam, ka sadaļā „Tehniskie parametri” aprakstītais izstrādājums atbilst šādiem standartiem vai normatīvajiem dokumentiem: EN 60745 un EN 50580, kā arī direktīvām 2011/65/EK, 2006/42/EK un 2004/108/EK.

Tehniskā lieta (2006/42/EK) no:

Robert Bosch GmbH, PT/ETM9,

D-70745 Leinfelden-Echterdingen

Henk Becker

Executive Vice President
Engineering

Helmut Heinzelmann

Head of Product Certification
PT/ETM9

PPA

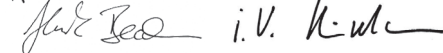

Robert Bosch GmbH, Power Tools Division
D-70745 Leinfelden-Echterdingen
Leinfelden, 28.02.2014

Montāža

- ▶ **Pirms elektroinstrumenta apkopes vai apkalpošanas izvelciet tā elektrokabeļa kontaktdakšu no barojošā elektrotīkla kontaktlīdždas.**
- ▶ **Nodrošiniet, lai izsmidzināšanas pistoles un bāzes bloka montāža tiktu veikta pilnā apjomā, izmantojot visus blīvīvojošos elementus.** Tikai tā ir iespējams panākt smalkās izsmidzināšanas sistēmas pareizu un drošu funkcionēšanu.

Gaisa padeves šļūtenes pievienošana (attēli A1 – A3)

- Atveriet noturplāksni **24** un pilnīgi notiniet gaisa padeves šļūteni **20** no bāzes bloka **22**.

Pievienošana bāzes blokam

- Stingri iebīdīet gaisa padeves šļūtenes bajonetes veida savienotāju **21** bāzes bloka šļūtenes savienotāja **26** atvērumā atbilstoši marķējuma bultu stāvoklim.
- Pagrieziet bajonetes veida savienotāju par ceturtdaļu apgrieziena pulksteņa rādītāju kustības virzienā.

Pievienošana izsmidzināšanas pistolei

- Stingri iebīdīet gaisa padeves šļūtenes otro bajonetes veida savienotāju **21** izsmidzināšanas pistoles šļūtenes savienotāja **9** atvērumā atbilstoši marķējuma bultu stāvoklim.
- Pagrieziet bajonetes veida savienotāju par ceturtdaļu apgrieziena pulksteņa rādītāju kustības virzienā.

Piezīme. Pirms izsmidzināmā materiāla iepildīšanas noņemiet gaisa šļūteni **20** (par ceturtdaļu apgrieziena pagrieziet bajonetes veida savienotāju **21** pretēji pulksteņa rādītāju kustības virzienam un tad izvelciet bajonetes veida savienotāju **21** no pievienošanas vietas **9**).

Sprauslas uzliktņa nomaiņa (attēli B1 – B2)

Smalkās izsmidzināšanas sistēma tiek piegādāta kopā ar diviem sprauslas uzliktņiem.

	Sprauslas uzliktnis 10	Sprauslas uzliktnis 11	Sprauslas uzliktnis 12
Krāsa	balta	pelēks	melna
Stāvoklis piegādes brīdī	samontēts	piederumu nodalījumā 27 zem noturplāksnes 24	
Pielietojuma veids	„Siena“	„Koks/Lazūra“	„Koks/Laka“

Piezīme. Pirms sprauslas uzliktņa izvēles pārbaudiet izsmidzināmā materiāla plūstamību, to apmaisot. Viegli plūstošu vielu (piemēram, koka krāsu) ir labāk izsmidzināt ar pelēko sprauslas uzliktni **11** vai melno sprauslas uzliktni **12**, bet mazplūstošu vielu (piemēram, sienas krāsu) ir labāk izsmidzināt ar balto sprauslas uzliktni **10**.

- Lai nomainītu sprauslas uzliktni, noskrūvējiet virsuzgriezni **3**.
- Noņemiet sprauslas nosegvāciņu **2**.
- Noskrūvējiet iestiprināto sprauslas uzliktni.
- Atveriet noturplāksni **24** un izņemiet vēlamo sprauslas uzliktni noiederumu nodalījuma **27**.
- Uzskrūvējiet izvēlēto sprauslas uzliktni uz vītnes izsmidzināšanas pistolei.
- Uzbīdīet sprauslas nosegvāciņu **2** uz sprauslas uzliktņa un to nostipriniet, stingri pieskrūvējot virsuzgriezni **3**.

Lietošana

- ▶ **Pirms elektroinstrumenta apkopes vai apkalpošanas izvelciet tā elektrokabeļa kontaktdakšu no barojošā elektrotīkla kontaktlīdždas.**

Sagatavošana darbam

- ▶ **Nav pieļaujama ķīmisko vielu izsmidzināšana ūdenskrātuvju malās un to tuvumā, kā arī ūdens iesūkņēšanas vietu tiešā tuvumā.**

Iegādājoties krāsas, lakas un citas izsmidzināmās vielas, ņemiet vērā to iespējamo ietekmi uz apkārtējo vidi.

Apsmidzināmās virsmas sagatavošana

Apsmidzināmajai virsmai jābūt sausai un brīvai no eļļas un smērvielām.

- Gludas virsmas padariet raupjas rupjās slīpēšanas ceļā un tad attīriet tās no slīpēšanas putekļiem.

Darba laikā izsmidzināmās vielas aerosols var nonākt uz nenosēgtajām virsmām, padarot tās netīras. Tāpēc rūpīgi sagatavojiet visus apsmidzināmās virsmas tuvumā esošos objektus.

- Nosedziet vai aplīmējiet grīdas, telpā esošos priekšmetus, durvis, logus, durvju un logu rāmjus u.c. objektus.

276 | Latviešu

Izsmidzināmā materiāla sagatavošana

- Labi samaisiet izsmidzināmo vielu.
- Vajadzības gadījumā atšķaidiet izsmidzināmo vielu.

Izsmidzināmā viela	Ieteicamā atšķaidīšanas pakāpe
Kodinātāji, eļļas, lazūras, impregnējoši līdzekļi, pret rūsu aizsargājošais grunts	0 %
Ar šķīdinātāju vai ūdeni atšķaidāmas krāsas un lakas, gruntis, sildķermeņu krāsas, biezi uzklājamās lazūras	0 – 5 %
Dispersās krāsas, lateksa krāsas	0 – 5 %

- ▶ **Veicot atšķaidīšanu, nodrošiniet izsmidzināmās vielas un atšķaidīšanas līdzekļa savstarpējo atbilstību.** Lietojot nepiemērotu atšķaidīšanas līdzekli, dažkārt veidojas sabiezējumi, kas var nosprostot izsmidzināšanas pistoli.
- ▶ **Veicot izsmidzināmā materiāla atšķaidīšanu, sekojiet, lai pēc atšķaidīšanas iegūtā maisījuma uzliesmošanas temperatūra nebūtu mazāka par 55 °C.** Atšķaidot, piemēram, šķīdinātājus saturošas krāsas, uzliesmošanas temperatūra pazeminās.

Izsmidzināmās vielas iepildīšana (attēli C1 – C2)

Piezīme. Pirms izsmidzināmā materiāla iepildīšanas noņemiet gaisa šūteni **20** (par ceturtdaļu apgrieziena pagrieziet bajonetes veida savienotāju **21** pretēji pulksteņa rādītāju kustības virzienam un tad izvelciet bajonetes veida savienotāju **21** no pievienošanas vietas **9**).

- Ja izsmidzināmā viela ir ielieta lielākā traukā, vajadzības gadījumā pārlejiet to mazākā iepildīšanas traukā **14** (piemēram, pārlejiet sienas krāsu no 10 l tvertnes tukšā traukā, kura ietilpība ir 2,5 vai 5,0 l).
- Ar vienu roku stingri turiet izsmidzināšanas pistoli un ar otru roku pagrieziet tvertni **7** atvēršanas simbola virzienā. 
- Izvelciet izsmidzināšanas pistoli no tvertnes **7**.
- Gadījumā, ja tiek izmantota izsmidzināmā viela no jau daļēji iztukšota trauka, novietojiet labi iztīrītu iepildīšanas sietu **13** uz tvertnes **7**, lai nepieļautu krāsas sabiezējumu iekļūšanu tajā.
- Iepildiet izsmidzināmo materiālu **ne vairāk, kā līdz 1000 iedaļu marķējumam** tvertnē **7**.
- Novietojiet izsmidzināšanas pistoli uz tvertnes **7**. Pagrieziet tvertni **7** aizvēršanas simbola virzienā, līdz savienotais gredzens **6** fiksējas ar skaidri sirdzirdamu troksni. 
- Veiciet izsmidzināšanas mēģinājumu uz kontrolvirsmas. (skatīt sadaļu „Izsmidzināšana” lappusē 276)

Ja ir vērojama optimāla apsmidzināšanas kvalitāte, var sākt izsmidzināšanu.

vai

Ja izsmidzināšanas rezultāts nav apmierinošs vai krāsa neizplūst, rīkojieties, kā aprakstīts sadaļā „Kļūmju novēršana” lappusē 279.

Uzsākot lietošanu

- ▶ **Pievadiet instrumentam pareizu spriegumu!** Elektrobarošanas avota spriegumam jāatbilst vērtībai, kas norādīta uz elektroinstrumenta marķējuma plāksnītes.
- ▶ **Sekojiet, lai elektroinstrumenta lietošanas laikā tā bāzes blokā netiktu iesūkti putekļi vai citi netirumi.**
- ▶ **Darba laikā ievērojiet piesardzību, lai netiktu apsmidzināts bāzes bloks.**
- ▶ **Pārtrauciet izsmidzināšanas operāciju, ja tās gaitā izsmidzināmais šķidrums sāk izplūst no citām vietām, nekā no izsmidzināšanai paredzētās sprauslas, un tad savēdīet kārtībā izsmidzināšanas pistoli.** Tas var radīt elektriskā trieciena briesmas.
- ▶ **Neveiciet izsmidzināšanu pret sevi un citu personu vai mājdzīvnieku virzienā.**

Ieslēgšana (attēls D)

Lai taupītu enerģiju, ieslēdziet elektroinstrumentu tikai tad, kad tas tiek lietots.

- Pārliedcinieties, ka elektroinstrumentā ir iestiprināts pareizs sprauslas uzliktnis (skatīt sadaļu „Sprauslas uzliktņa nomaīņa” lappusē 275).
- Pievienojiet elektroinstrumenta kontaktdakšu elektrotīkla kontaktligzdai.
- Satveriet izsmidzināšanas pistoli rokā un vēršiet to uz apsmidzināmo virsmu.
- Lai ieslēgtu instrumentu, nospiediet ieslēgšanas/izslēgšanas taustiņu **25**.
- Lai ieregulētu vēlamo gaisa plūsmu, pagrieziet ieslēgšanas/izslēgšanas taustiņu **25** stāvoklī, kas atbilst izvēlētajam pielietojuma veidam (skatīt arī sadaļu „Gaisa plūsmas iestādīšana” lappusē 277).
- Nospiediet palaišanas slēgu **5** uz izsmidzināšanas pistoles.

Piezīme. Laikā, kad bāzes bloks darbojas, no sprauslas pastāvīgi izplūst gaiss.

Izslēgšana

- Lai izslēgtu instrumentu, atlaidiet palaišanas slēgu **5** un nospiediet ieslēgšanas/izslēgšanas taustiņu **25**.
- Atvienojiet elektroinstrumenta kontaktdakšu no elektrotīkla kontaktligzdas.

Norādījumi darbam**Izsmidzināšana (attēli E – H)**

Piezīme. Lietojot elektroinstrumentu ārpus telpām, ņemiet vērā vēja virzienu.

- Vispirms veiciet izsmidzināšanas mēģinājumu un izvēlieties tādu izsmidzināšanas aerosola konusa formu un izsmidzināmās vielas padēvi, kas atbilst apsmidzināmajam materiālam (par iestādījumiem lasiet nākošajā sadaļā)
- Turiet izsmidzināšanas pistoli perpendikulāri apsmidzināmajai virsmai un 20 – 25 cm attālumā no tās.
- Uzsāciet apsmidzināšanu ārpus apsmidzināmā virsmas sektora.

- Vienmērīgi pārvietojiet izsmidzināšanas pistoli šķērsām pāri apsmidzināmajai virsmai vai arī augšup un lejup, atbilstoši izvēlētajai aerosola konusa formai. Vienmērīgs virsmas pārklājums veidojas tad, ja izsmidzināmās vielas joslu malas savstarpēji pārklājas par 4 – 5 cm.
- Apsmidzinot guļošus objektus vai veicot izsmidzināšanu virs galvas, turiet izsmidzināšanas pistoli nedaudz slīpi un pārvietojiet to uz aizmuguri, prom no apsmidzinātās virsmas.

Paklupšanas briesmas! Pārvietojoties ņemiet vērā iespējamus šķēršļus, kas atrodas telpā.

- Nepieļaujiet pārtraukumus laikā, kad izsmidzināmās vielas aerosols skar apsmidzināmo virsmu.

Pārvietojot izsmidzināšanas pistoli ar pastāvīgu ātrumu, tiek nodrošināts vienmērīgs virsmas pārklājums un augsta apstrādes kvalitāte.

Ja netiek nodrošināts pastāvīgs attālums un apsmidzināšanas leņķis, tas veicina pastiprinātu krāsas aerosola izsēšanos uz virsmas un rada nevienmērīgu virsmas pārklājumu.

- Nobeidziet apsmidzināšanu ārpus apsmidzināmā virsmas sektora.





Nepieļaujiet izsmidzināmās vielas tvertnes pilnīgu iztukšošanu. Ja stāvcaurule vairs neskar izsmidzināmo virsmu, tiek pārtraukta aerosola veidošanās, radot nevienmērīgu virsmas pārklājumu.

Ja izsmidzināmā viela ir izsēdusies uz sprauslas nosegvāciņa 2 vai uz sprauslas uzliktna, notīriet šīs daļas, izmantojot kopā ar instrumentu piegādāto tīrīšanas suku 28.

Aerosola konusa formas regulēšana (attēls I)

- **Nenospieties palaišanas slēgē 5 laikā, kamēr tiek regulēts sprauslas nosegvāciņš 2.**

- Pagrieziet sprauslas nosegvāciņu 2 vēlamajā stāvoklī.

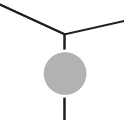
Sprauslas nosegvāciņš	Aerosola konusa forma	Pielietojums
		Vertikāls, plakans konuss horizontālam apstrādes virzienam
		Horizontāls, plakans konuss vertikālam apstrādes virzienam
		Apājš konuss stūru, malu un grūti pieejamu vietu apstrādei

Izsmidzināmās vielas padeves regulēšana (attēls J)

(PAINT)Volume

- Pagriezot regulatoru 4, ieregulējiet vēlamo izsmidzināmās vielas padevi: pakāpes 1/2/3: pielietojuma veids „Koks/Lazūra/Laka“, pakāpes 4/5: pielietojuma veids „Siena“.

Izsmidzināmās vielas padeve Iestādījums

Uz virsmas nonāk pārāk daudz izsmidzināmās vielas.



Izsmidzināmās vielas padeve jāsamazina.

- Par vienu pakāpi samaziniet regulatora iestādījumu.

Uz virsmas nonāk pārāk maz izsmidzināmās vielas.



Izsmidzināmās vielas padeve jāpalielina.

- Par vienu pakāpi palieliniet regulatora iestādījumu.

Gaisa plūsmas iestādīšana (attēls D)

(AIR)Volume

- Lai ieregulētu gaisa plūsmu un spiedienu atbilstoši izsmidzināmās vielas īpašībām, pagrieziet gaisa plūsmas regulatoru 25 stāvoklī, kas atbilst izvēlētajam pielietojuma veidam.

Pielietojuma veida izvēle

Viegli plūstoša izsmidzināmā viela Mazplūstoša izsmidzināmā viela

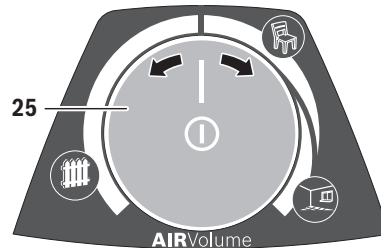

Pielietojuma veids „Koks/Lazūra“



Pielietojuma veids „Koks/Laka“



Pielietojuma veids „Siena“

Viena pielietojuma veida ietvaros gaisa plūsmu un spiedienu var bezpakāpju veidā regulēt.

Pārāk stipra krāsas atomizācija.

Gaisa plūsma jāsamazina.

- Pagrieziet gaisa plūsmas regulatoru 25 pa kreisi.

Atomizācija ir pārāk rupja.

Gaisa plūsma jāpalielina.

- Pagrieziet gaisa plūsmas regulatoru 25 pa labi.

Darba pārtraukumi un transportēšana (skatīt attēlus K–L)

Lai atvieglotu smalkās izsmidzināšanas sistēmas transportēšanu, tās bāzes bloks ir apgādāts ar pārnesšanas rokturi **23**.

Bāzes bloka **22** apakšpusē ir ierīkoti rullīši. Darba laikā bāzes bloku var pārvietot, velkot aiz gaisa padeves šļūtenes **20**.

Darba pārtraukumu laikā izsmidzināšanas pistoli **1** var novietot uz līdzenas virsmas. Šādā stāvoklī no izsmidzināšanas pistoles nevar izlīt izsmidzināmā viela.

- ▶ **Vienmēr novietojiet ar izsmidzināmo materiālu piepildīto izsmidzināšanas pistoli vertikāli uz līdzenas virsmas.** Ja izsmidzināšanas pistole tiek novietota guļus, no tās var iztecēt izsmidzināmais materiāls.

Apkalpošana un apkope

Apkalpošana un tīrīšana

- ▶ **Pirms elektroinstrumenta apkopes vai apkalpošanas izvelciet tā elektrokabeļa kontaktdakšu no barojošā elektrotīkla kontaktligzdas.**
- ▶ **Ik reizi pēc lietošanas rūpīgi iztīriet smalkās izsmidzināšanas sistēmas atsevišķas daļas, jo īpaši tās, caur kurām plūst krāsviela.** Pienācīga tīrīšana ir priekšnoteikums izsmidzināšanas pistoles drošai darbībai bez kļūmēm un traucējumiem. Ja tīrīšana netiek veikta vai arī ir nepietiekosa, garantijas saistības zaudē spēku.

Ja nepieciešams nomainīt elektrotīkla kabeli, tas jāveic firmas Bosch elektroinstrumentu servisa centrā vai Bosch pilnvarotā elektroinstrumentu remonta darbnīcā, jo tā tiks saglabāts vajadzīgais darba drošības līmenis.

Tīrīšana (attēls M)

Vienmēr tīriet izsmidzināšanas pistoli un izsmidzināmās vielas tvertni ar piemērotu atšķaidīšanas līdzekli (šķīdinātāju vai ūdeni), kas tiek lietots izsmidzināmās vielas atšķaidīšanai.

Nelietojiet izsmidzināšanas pistoles sprauslas un aerācijas atvērumu tīrīšanai smailus metāla priekšmetus.

- Izslēdziet bāzes bloku **22**.
- Atvienojiet no bāzes bloka **22** un no izsmidzināšanas pistoles **1** gaisa padeves šļūteni **20** (par ceturtdaļu apgrieziena pagrieziet bajonetes veida savienotājus **21** pretēji pulksteņa rādītāju kustības virzienam un tad izvelciet bajonetes veida savienotājus **21** no šļūtenes savienotājiem **9/26**).
- Vajadzības gadījumā notīriet bāzes bloku ar atšķaidīšanas līdzekli samitrinātu audumu un pēc tam aiznesiet bāzes bloku **22** un gaisa padeves šļūteni **20** prom no tiešās tīrīšanas vietas.
- Lai izsmidzināmā viela varētu ietecēt atpakaļ tvertnē, nospiediet izsmidzināšanas pistoles palaišanas slēgu **5**.
- Noskrūvējiet tvertni **7** un izlejiet no tās atlikušo izsmidzināmo vielu atpakaļ pie oriģinālās izsmidzināmās vielas.
- Līdz pusei piepildiet tvertni **7** ar atšķaidīšanas līdzekli (šķīdinātāju vai ūdeni) un no jauna uzskrūvējiet to uz izsmidzināšanas pistoles **1**.
- Vairākkārt saskalojiet izsmidzināšanas pistoli.
- Noskrūvējiet tvertni **7** un to pilnīgi iztukšojiet, izlejot atšķaidīšanas līdzekli tukšā traukā.

- Noskrūvējiet virsuzgriezni **3**, noņemiet sprauslas nosegvāciņu **2** un izņemiet izmantojamo sprauslas uzlīktni **10/11/12** un stāvcauruli **17** kopā ar tvertnes blīvi **16**.
- Iepildiet tukšā traukā atšķaidīšanas līdzekli un ar to iztīriet visas krāsu nesošās daļas, lietojot tīrīšanas suku **28** vai kādu no tirdzniecībā pieejamajām tīrīšanas sukām. Iztīriet arī krāsas padeves kanālu **19** izsmidzināšanas pistolē **1**.
- Pārļiecinieties, ka stāvcaurule **17** ar tvertnes blīvi **16** ir attīrīta no izsmidzināmās vielas un nav bojāta. Vajadzības gadījumā ar atšķaidīšanas līdzekli vēlreiz notīriet tvertnes blīvi **16**. Iztīriet aerācijas atvērumu **18** ar tīrīšanas suku **28**.
- No ārpuses aplaukiet tvertni un izsmidzināšanas pistoli ar atšķaidīšanas līdzekli samērcētu auduma gabaliņu.
- Vajadzības gadījumā ar atšķaidīšanas līdzekli rūpīgi iztīriet iepildīšanas sietu **13**.
- Pirms izstrādājuma salikšanas rūpīgi nosusiniet visas tā daļas.
- No jauna samontējiet smalkās izsmidzināšanas sistēmu sekcībā, kas ir pretēja iepriekš aprakstītajai.

Gaisa filtra tīrīšana (attēls N)

Gaisa filtrs **30** laiku pa laikam ir jātīrīta. Ja gaisa filtrs ir stipri netīrs, tas jānomaina.

- Atveriet gaisa filtra pārsegu **29**.
- Izņemiet gaisa filtru **30**.
- Ja filtrs ir nedaudz netīrs: attīriet gaisa filtru **30** ar viegliem triecieniem pa cietu virsmu.
vai
Ja filtrs ir stipri netīrs: izskalojiet gaisa filtru **30** ar tekošu ūdeni un tad ļaujiet tam izžūt, lai novērstu pelējuma veidošanos.
vai
Nomainiet gaisa filtru **30**.
- Ievietojiet gaisa filtru atpakaļ instrumentā.
- No jauna aizveriet gaisa filtra pārsegu **29**.

Atbrīvošanās no izlietotajām vielām

No atšķaidīšanas līdzekļa un izsmidzināmās vielas paliekām nepieciešams atbrīvoties apkārtējai videi nekaitīgā veidā. Atbrīvojoties no pāri palikušajām vielām, ievērojiet to ražotājfirmu norādījumus, kā arī vietējos noteikumus par atbrīvošanos no īpaši kaitīgajām atkritumvielām.

Nepieļaujiet, lai apkārtējai videi kaitīgās ķīmikālijas nokļūst augsnē, iesūcas gruntsūdeņos vai iekļūst ūdenskrātuvēs. Neizlejiet apkārtējai videi kaitīgās ķīmikālijas kanalizācijas sistēmā!

Kļūmju novēršana

Kļūme	Kļūmes cēlonis	Novēršana
Izsmidzināmā viela slikti uzklājas uz virsmas	Izsmidzināmās vielas padeve ir pārāk maza	Pagrieziet regulatoru 4 pakāpes 5 virzienā
	Attālums līdz apsmidzināmajai virsmai ir pārāk liels	Samaziniet apsmidzināšanas attālumu
	Uz virsmas nonāk pārāk maz izsmidzināmās vielas vai tā tiek uzsmidzināta pārāk reti	Biežāk pārvietojiet izsmidzināšanas pistoli pār apsmidzināmo virsmu
Izsmidzināmā viela ir pārāk bieza	Izsmidzināmā viela ir pārāk bieza	Vēlreiz atšķaidiet izsmidzināmo vielu un veiciet izsmidzināšanas mēģinājumu
	Tiek uzsmidzināts pārāk daudz vielas	Pagrieziet regulatoru 4 pakāpes 1 virzienā
	Attālums līdz apsmidzināmajai virsmai ir pārāk mazs	Palieliniet apsmidzināšanas attālumu
Uzsmidzinātā viela notek no virsmas	Izsmidzināmā viela ir pārāk šķidra	Pievienojiet izsmidzināmajai vielai neatšķaidītu vielu no oriģinālās tvertnes
	Viena un tā pati vieta tiek apsmidzināta pārāk bieži	Noņemiet krāsu un atkārtojiet izsmidzināšanu, neapsmidzinot tik bieži vienu un to pašu vietu
	Atomizācija ir pārāk rupja	Pagrieziet regulatoru 4 pakāpes 1 virzienā
Atomizācija ir pārāk rupja	Gaisa plūsma ir pārāk maza	Pagrieziet gaisa plūsmas regulatoru 25 pa labi
	Ir iestiprināts baltais sprauslas uzliktnis 10 (sprauslas diametrs ir pārāk liels)	Iestipriniet pelēko 11 vai melno 12 sprauslas uzliktni
	Ir netīra sprauslas adata 15	Iztīriet sprauslas adatu
	Izsmidzināmā viela ir pārāk bieza	Vēlreiz atšķaidiet izsmidzināmo vielu un veiciet izsmidzināšanas mēģinājumu
	Ir stipri piesārņots 30 gaisa filtrs	Gaisa filtra nomaiņa
Pārāk stipra krāsas atomizācija	Tiek uzsmidzināts pārāk daudz vielas	Pagrieziet regulatoru 4 pakāpes 1 virzienā
	Gaisa plūsma ir pārāk liela	Pagrieziet gaisa plūsmas regulatoru 25 pa kreisi
	Attālums līdz apsmidzināmajai virsmai ir pārāk liels	Samaziniet apsmidzināšanas attālumu
Izsmidzināmās vielas aerosola konuss pulsē	Tvertne ir pārāk maz izsmidzināmās vielas	Iepildiet tvertnē izsmidzināmo vielu
	Ir nosprostoļies aerācijas atvērums 18 uz stāvcaurules 17	Iztīriet stāvcauruli un aerācijas atvērumu
	Stāvcaurule 17 ir vajīga	Stingrāk iespiediet stāvcauruli aptverē
	Sprauslas uzliktnis 10/11/12 ir vajīgs	Pieskrūvējiet sprauslas uzliktni 10/11/12
	Ir stipri piesārņots 30 gaisa filtrs	Gaisa filtra nomaiņa
	Izsmidzināmā viela ir pārāk bieza	Vēlreiz atšķaidiet izsmidzināmo vielu un veiciet izsmidzināšanas mēģinājumu
Izsmidzināmā viela pil no sprauslas	Izsmidzināmā viela ir izsēdusies uz sprauslas, sprauslas adatas 15 un sprauslas nosegvāciņa 2	Iztīriet sprauslu, sprauslas adatu un sprauslas nosegvāciņu
	Sprausla ir pārāk vajīga	Pieskrūvējiet sprauslas uzliktni 10/11/12

280 | Latviešu

Kļūme	Kļūmes cēlonis	Novēršana
No sprauslas nenotiek vielas izsmidzināšana	Bāzes bloks ir izslēgts	Nospiediet ieslēgšanas/izslēgšanas taustiņu 25
	Tvertne 7 neveidojas spiediens	Pagrieziet tvertni 7 aizvēršanas simbola virzienā, līdz savienojošais gredzens 6 fiksējas ar skaidri sadzirdamu troksni 
	Stāvcaurule 17 ir vaļīga	Stingrāk iespiediet stāvcauruli aptverē
	Ir nosprostojusies sprauslas adata 15	Iztīriet sprauslas adatu
	Ir nosprostojusies stāvcaurule 17	Iztīriet stāvcauruli
	Ir nosprostojies aerācijas atvērums 18 uz stāvcaurules 17	Iztīriet stāvcauruli un aerācijas atvērumu
	Tvertnes blīves 16 trūkst vai arī tā ir bojāta	(jauns) Iebīdīt tvertnes blīvi pāri stāvcaurulei uzgriezni
	Izsmidzināmā viela ir pārāk bieza	Vēlreiz atšķaidiet izsmidzināmo vielu un veiciet izsmidzināšanas mēģinājumu
	Izsmidzināmā viela ir netīra (tajā ir krāsas sabiezējumi)	Pilnīgi iztukšojiet un iztīriet izsmidzināšanas pistoli; iepildiet izsmidzināmo vielu caur iepildīšanas sietu

Klientu konsultāciju dienests un konsultācijas par lietošanu

Pieprasot konsultācijas un pasūtot rezerves daļas, lūdzam noteikti paziņot 10 zīmju izstrādājuma numuru, kas norādīts uz smalkās izsmidzināšanas sistēmas marķējuma plāksnītes.

Klientu konsultāciju dienesta darbinieki atbildēs uz Jūsu jautājumiem par izstrādājuma remontu un apkalpošanu, kā arī par rezerves daļu iegādi. Izklājuma zīmējumus un informāciju par rezerves daļām var atrast arī interneta vietnē:

www.bosch-pt.com

Bosch klientu konsultāciju grupa centīsies Jums palīdzēt vislabākajā veidā, sniedzot atbildes uz jautājumiem par mūsu izstrādājumiem un to piederumiem.

Latvijas Republika

Robert Bosch SIA
Bosch elektroinstrumentu servisa centrs
Dzelzavas ielā 120 S
LV-1021 Rīga
Tālr.: 67146262
Telefakss: 67146263
E-pasts: service-pt@lv.bosch.com

Atbrīvošanās no nolietotajiem izstrādājumiem

Izsmidzināšanas pistole, elektriskais bloks, piederumi un iesaiņojuma materiāli jāpakļauj otrreizējai pārstrādei apkārtējai videi nekaitīgā veidā.

Neizmetiet elektroinstrumentu sadzīves atkritumu tvertnē!

Tikai ES valstīm



Saskaņā ar Eiropas Savienības direktīvu 2012/19/ES par nolietotajām elektriskajām un elektroniskajām ierīcēm un šīs direktīvas atspoguļojumiem nacionālajā likumdošanā, lietošanai nederīgie elektroinstrumenti jāsavāc atsevišķi un jānogādā otrreizējai pārstrādei apkārtējai videi nekaitīgā veidā.

Tiesības uz izmaiņām tiek saglabātas.

Lietuviškai

Saugos nuorodos

Bendrosios darbo su elektriniais įrankiais saugos nuorodos

⚠ ĮSPĖJIMAS Perskaitykite visas šias saugos nuorodas ir reikalavimus. Jei nepaisysite žemiau pateiktų saugos nuorodų ir reikalavimų, gali trenkti elektros smūgis, kilti gaisras ir galite sunkiai susižaloti arba sužaloti kitus asmenis.

Išsaugokite šias saugos nuorodas ir reikalavimus, kad ir ateityje galėtumėte jais pasinaudoti.

Toliau pateiktame tekste vartojama sąvoka „Elektrinis įrankis“ apibūdina įrankius, maitinamus iš elektros tinklo (su maitinimo laidu), ir akumuliatorinius įrankius (be maitinimo laido).

Darbo vietos saugumas

- ▶ **Darbo vieta turi būti švari ir gerai apšviesta.** Netvarkinga arba blogai apšviesta darbo vieta gali tapti nelaimingų atsitikimų priežastimi.
- ▶ **Nedirbkite su elektriniu įrankiu aplinkoje, kurioje yra degių skysčių, dujų ar dulkių.** Elektriniai įrankiai gali kibirkščiuoti, o nuo kibirkščių dulkės arba susikaupę garai gali užsidegti.
- ▶ **Dirbdami su elektriniu įrankiu neleiskite šalia būti žiuromams, vaikams ir lankytojams.** Nukreipę dėmesį į kitus asmenis galite nebesuvaldyti prietaiso.

Elektrosauga

- ▶ **Elektrinio įrankio maitinimo laido kištukas turi atitikti tinklo kištukinio lizdo tipą.** Kištuko jokiū būdu negalima modifikuoti. Nenaudokite kištuko adapterių su įžemintais elektriniais įrankiais. Originalūs kištukai, tiksliai tinkantys elektros tinklo kištukiniam lizdui, sumažina elektros smūgio pavojų.
- ▶ **Saugokitės, kad neprisiliestumėte prie įžemintų paviršių, pvz., vamzdžių, šildytuvų, viryklių ar šaldytuvų.** Kai jūsų kūnas yra įžemintas, padidėja elektros smūgio rizika.
- ▶ **Saugokite elektrinį įrankį nuo lietaus ir drėgmės.** Jei į elektrinį įrankį patenka vandens, padidėja elektros smūgio rizika.
- ▶ **Nenaudokite maitinimo laido ne pagal paskirtį, t. y. ne neškite elektrinio įrankio paėmę už laido, nekabinkite ant laido, netraukite už jo, jei norite iš kištukinio lizdo ištraukti kištuką.** Laidą patieskite taip, kad jo neveiktų karštis, jis neišsitemptų alyva ir jo nepažeistų aštrios detalės ar judančios prietaiso dalys. Pažeisti arba susipynę laidai gali tapti elektros smūgio priežastimi.
- ▶ **Jei su elektriniu įrankiu dirbate lauke, naudokite tik tokius ilginamuosius laidus, kurie tinka ir lauko darbams.** Naudojant lauko darbamui pritaikytus ilginamuosius laidus, sumažėja elektros smūgio pavojus.

- ▶ **Jei su elektriniu įrankiu neišvengiamai reikia dirbti drėgnoje aplinkoje, naudokite nuotėkio srovės saugiklį.** Dirbant su nuotėkio srovės saugikliu sumažėja elektros smūgio pavojus.

Žmonių sauga

- ▶ **Būkite atidūs, sutelkite dėmesį į tai, ką jūs darote ir, dirbdami su elektriniu įrankiu, vadovaukitės sveiku protu.** Nedirbkite su elektriniu įrankiu, jei esate pavargę arba vartojote narkotikų, alkoholio ar medikamentų. Akimirksnio neatidumas dirbant su elektriniu įrankiu gali tapti sunkių sužalojimų priežastimi.
 - ▶ **Visada dirbkite su asmens apsaugos priemonėmis ir apsauginiais akiniais.** Naudojant asmens apsaugos priemones, pvz., respiratorių ar apsauginę kaukę, neslystančius batus, apsauginį šalną, klausos apsaugos priemones ir kt., rekomenduojamas atitinkamai pagal naudojamą elektrinį įrankį, sumažėja rizika susižeisti.
 - ▶ **Saugokitės, kad elektrinio įrankio neįjungtumėte atsitiktinai.** Prieš prijungdami elektrinį įrankį prie elektros tinklo ir/arba akumuliatoriaus, prieš pakeldami ar nešdami išitikinkite, kad jis yra išjungtas. Jeigu nešdami elektrinį įrankį pirštą laikysite ant jungiklio arba prietaisą įjungsite į elektros tinklą, kai jungiklis yra įjungtas, gali įvykti nelaimingas atsitikimas.
 - ▶ **Prieš įjungdami elektrinį įrankį pašalinkite reguliavimo įrankius arba veržlinius raktus.** Prietaiso besisukančioje dalyje esantis įrankis ar raktas gali sužaloti.
 - ▶ **Stenkitės, kad kūnas visada būtų normalioje padėtyje.** Dirbdami stovėkite saugiai ir visada išlaikykite pusiausvyrą. Tvirtai stovėdami ir gerai išlaikydami pusiausvyrą galėsite geriau kontroliuoti elektrinį įrankį netikėtose situacijose.
 - ▶ **Dėvėkite tinkamą aprangą.** Nedėvėkite plačių drabužių ir papuošalų. Saugokite plaukus, drabužius ir pirštines nuo besisukančių elektrinio įrankio dalių. Laisvus drabužius, papuošalus bei ilgus plaukus gali įtraukti besisukančios dalys.
 - ▶ **Jei yra numatyta galimybė prijungti dulkių nusiurbimo ar surinkimo įrenginius, visada išitikinkite, ar jie yra prijungti ir ar tinkamai naudojami.** Naudojant dulkių nusiurbimo įrenginius sumažėja kenksmingas dulkių poveikis.
- #### Rūpestinga elektrinių įrankių priežiūra ir naudojimas
- ▶ **Neperkraukite prietaiso.** Naudokite jūsų darbui tinkamą elektrinį įrankį. Su tinkamu elektriniu įrankiu jūs dirbsite geriau ir saugiau, jei neviršysite nurodyto galingumo.
 - ▶ **Nenaudokite elektrinio įrankio su sugedusiu jungikliu.** Elektrinis įrankis, kurio nebegalima įjungti ar išjungti, yra pavojingas ir jį reikia remontuoti.
 - ▶ **Prieš reguliuodami prietaisą, keisdami darbo įrankius ar prieš valydami prietaisą, iš elektros tinklo lizdo ištraukite kištuką ir/arba išimkite akumuliatorių.** Ši atsargumo priemonė apsaugos jus nuo netikėto elektrinio įrankio įsijungimo.

282 | Lietuviškai

- ▶ **Nenaudojamą elektrinį įrankį sandėliuokite vaikams ir nemokantiems juo naudotis asmenims neprieinamoje vietoje.** Elektriniai įrankiai yra pavojingi, kai juos naudoja nepatyrę asmenys.
- ▶ **Rūpestingai prižiūrėkite elektrinį įrankį. Patikrinkite, ar besisukančios prietaiso dalys tinkamai veikia ir niekur nestringa, ar nėra sulūžusių ar pažeistų dalių, kuriuos trikdytų elektrinio įrankio veikimą. Prieš vėl naudojant prietaisą, pažeistos prietaiso dalys turi būti sutaisytos.** Daugelio nelaimingų atsitikimų priežastis yra blogai prižiūrimi elektriniai įrankiai.
- ▶ **Pjovimo įrankiai turi būti aštrūs ir švarūs.** Rūpestingai prižiūrėti pjovimo įrankiai su aštriomis pjaunamosiomis briaunomis mažiau stringa ir juos yra lengviau valdyti.
- ▶ **Elektrinį įrankį, papildomą įrangą, darbo įrankius ir t. t. naudokite taip, kaip nurodyta šioje instrukcijoje, ir atsižvelkite į darbo sąlygas ir atliekamą darbą.** Naudojant elektrinius įrankius ne pagal paskirtį, gali susidaryti pavojingos situacijos.

Aptarnavimas

- ▶ **Elektrinį įrankį turi remontuoti tik kvalifikuoti specialistai ir naudoti tik originalias atsargines dalis.** Taip galima garantuoti, jog elektrinis įrankis išliks saugus naudoti.

Saugos nuorodos dirbantiems su pulverizatoriumi

- ▶ **Pasirūpinkite, kad darbo vieta būtų švari, gerai apšviesta, joje nebūtų dažų ar tirpiklių pakuočių, šluosčių ir kitokių degių medžiagų.** Gali iškilti savaiminio užsiliepsnojimo pavojus. Šalia visada turi būti veikiantis gesintuvas ar gaisro gesinimo prietaisas.
- ▶ **Pasirūpinkite geru vėdinimu purškimo zonoje ir pakankamu šviežio oro kiekiu visoje patalpoje.** Garuojant degiems tirpikliams aplinka tampa sprogi.
- ▶ **Nepurškite medžiagų ir nevalykite medžiagomis, kurių pliūpsnio temperatūra yra žemesnė už 55 °C.** Naudokite tik vandens, mažai lakių angliavandenilių pagrindu pagamintas arba panašias medžiagas. Garuojant lakiems tirpikliams aplinka tampa sprogi.
- ▶ **Nepurškite šalia uždegimo šaltinių, pvz., kibirkščiujančios statinės elektrinės įrangos, atviros ugnies, uždegimo ugnies, karštų daiktų, variklių, cigarečių, kibirkščiujančių elektrinių laidų kištukų ir jungiklių.** Nuo tokių kibirkščių šaltinių gali užsiliepsnoti aplinka.
- ▶ **Nepurškite medžiagų, jei nėra žinoma, ar jos pavojingos.** Nežinomos medžiagos gali kelti pavojų.
- ▶ **Purkšdami chemikalus arba dirbdami su jais dėvėkite papildomas asmeninės apsaugos priemones, pvz., specialias pirštines ir respiratorių arba dujokaukę.** Dėvint atitinkamoms sąlygoms pritaikytas apsaugines priemones, sumažėja pavojingų medžiagų keliamo rizika.





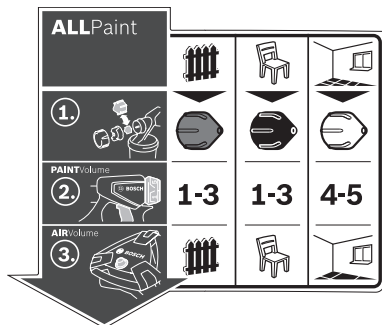

Simboliai



Lipdukas, kuriame nurodyta, kaip naudoti pulverizatorių, yra ant bazinės stotelės. Teisingai interpretuodami simbolius, geriau ir saugiau naudosisite pulverizatoriumi.

Simboliai ir jų reikšmės

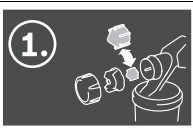
Išsamus aprašas

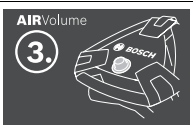
ALLPaint				
<p>1.</p>  <p>1 žingsnis: Pasirinkite tinkamą antgalio gaubtelį</p>	<p>Naudojimo atvejis „Mediena/glazūra“: Glazūros, grunto ir beico purškimas</p>	<p>Naudojimo atvejis „Mediena/lakas“: Alyvos, skaidraus lako ir dažų, kurių sudėtyje yra tirpiklių ir kuriuos galima skiesti vandeniu, purškimas</p>	<p>Naudojimo atvejis „Siena“: Dispersinių ir lateksinių dažų purškimas</p>	<p>Žr. „Elektrinio įrankio paskirtis“, 284 psl.</p>
<p>2.</p>  <p>2 žingsnis: Nustatykite purškiamos medžiagos kiekį</p>	<p>1-3</p> <p>Naudojimo atvejui „Mediena/glazūra“ reguliavimo ratuku 4 nustatykite 1, 2 arba 3 pakopą</p>	<p>1-3</p> <p>Naudojimo atvejui „Mediena/lakas“ reguliavimo ratuku 4 nustatykite 1, 2 arba 3 pakopą</p>	<p>4-5</p> <p>Naudojimo atvejui „Siena“ reguliavimo ratuku 4 nustatykite 4 arba 5 pakopą</p>	<p>Žr. „Purškiamos medžiagos kiekio nustatymas“, 287 psl.</p>
<p>3.</p>  <p>3 žingsnis: Nustatykite oro kiekį</p>	<p>25</p> <p>Oro kiekio regulatoriumi 25 nustatykite naudojimo atvejį „Mediena/glazūra“</p>	<p>25</p> <p>Oro kiekio regulatoriumi 25 nustatykite naudojimo atvejį „Mediena/lakas“</p>	<p>25</p> <p>Oro kiekio regulatoriumi 25 nustatykite naudojimo atvejį „Siena“</p>	<p>Žr. „Oro kiekio nustatymas“, 287 psl.</p>

Gaminio ir techninių duomenų aprašas



Perskaitykite visas šias saugos nuorodas ir reikalavimus. Jei nepaisysite žemiau pateiktų saugos nuorodų ir reikalavimų, gali trenkti elektros smūgis, kilti gaisras ir galite sunkiai susižaloti arba sužaloti kitus asmenis.

Atverskite lapą su elektrinio įrankio schema ir, skaitydami instrukciją, palikite šį lapą atversta.

Elektrinio įrankio paskirtis

Elektrinis prietaisas skirtas tik dispersiniams ir lateksiniams dažams, beicu, alyvai, glazūrai, gruntui, skaidriam lakui ir dažams, kurių sudėtyje yra tirpiklių ir kuriuos galima skiesti vandeniui, purkšti (ALLPaint).

Elektrinis prietaisas nėra skirtas šarmams, dengiamosioms medžiagoms ir fasadų dažams, kurių sudėtyje yra rūgščių, purkšti.

Pavaizduoti prietaiso elementai

Pavaizduotų sudedamųjų dalių numeriai atitinka elektrinio prietaiso schemose nurodytus numerius.

- 1 Purškimo pistoletas
- 2 Oro gaubtelis
- 3 Gaubiamoji veržlė
- 4 Ratukas purškiamos medžiagos kiekiui reguliuoti
- 5 Valdymo jungiklis
- 6 Užsukamasis žiedas
- 7 Indas purškiamai medžiagai
- 8 Atsarginis indas purškiamai medžiagai
- 9 Žarnos jungtis (purškimo pistoletas)
- 10 Antgalio gaubtelis (baltas: naudojimo atvejui „Siena“)
- 11 Antgalio gaubtelis (pilkas: naudojimo atvejui „Mediena/glazūra“)
- 12 Antgalio gaubtelis (juodas: naudojimo atvejui „Mediena/lakas“)
- 13 Įpylimo filtras
- 14 Perpylimo kibirėlis*
- 15 Antgalio adatėlė
- 16 Indo sandariklis
- 17 Siurbimo vamzdelis
- 18 Kiaurymė orui išleisti
- 19 Dažų kanalas
- 20 Oro žarna
- 21 Suduriamasis užraktas
- 22 Bazinis blokas
- 23 Rankena prietaisui pernešti
- 24 Apkaba
- 25 Įjungimo/išjungimo mygtukas su oro kiekiu reguliatoriumi
- 26 Žarnos jungtis (bazinis blokas)
- 27 Papildomos įrangos skyrelis
- 28 Valymo šepetys

29 Oro filtro dangtelis

30 Oro filtras

*Pavaizduoti ar aprašyti priedai į tiekiamą standartinį komplektą neįeina. Visą papildomą įrangą rasite mūsų papildomos įrangos projekte.

Techniniai duomenys

Dažų pulverizatorius	PFS 5000E	
Gaminio numeris		3 603 B07 2..
Nominali naudojamoji galia	W	1200
Purškimo našumas	ml/min	500
Laiko sąnaudos 3 m ² plotui dažais padengti	min	1
Purškiamo skysčio indo talpa	ml	1000
Oro žarnos ilgis	m	4
Svoris pagal „EPTA-Procedure 01/2003“	kg	5,2

Apsaugos klasė /II
Duomenys galioja tik tada, kai nominalioji įtampa [U] 230 V. Jei įtampa kitokia arba jei naudojamas specialus, tam tikrai šaliai gaminamas modelis, šie duomenys gali skirtis.

Informacija apie triukšmą ir vibraciją

Triukšmo matavimų vertės nustatytos pagal EN 60745 ir EN 50580.

Pagal A skalę išmatuotas elektrinio įrankio triukšmo lygis tipiniu atveju siekia: garso slėgio lygis 82 dB(A); garso galios lygis 93 dB(A). Paklaida K = 3 dB.

Dirbkite su klausos apsaugos priemonėmis!

Vibracijos bendroji vertė a_h (trijų krypčių atstojamasis vektorius) ir paklaida K nustatytos pagal EN 60745:

$$a_h < 2,5 \text{ m/s}^2, K = 1,5 \text{ m/s}^2.$$

Šioje instrukcijoje pateiktas vibracijos lygis buvo išmatuotas pagal EN 60745 normoje standartizuotą matavimo metodą, ir jį galima naudoti elektriniams įrankiams palyginti. Jis skirtas vibracijos poveikiui laikinai įvertinti.

Nurodytas vibracijos lygis atspindi pagrindinius elektrinio įrankio naudojimo atvejus. Tačiau jeigu elektrinis įrankis naudojamas kitokiais paskirčiais, su kitokia papildoma įranga arba jeigu jis nepakankamai techniškai prižiūrimas, vibracijos lygis gali kisti. Tokiu atveju vibracijos poveikis per visą darbo laikotarpį gali žymiai padidėti.

Norint tiksliai įvertinti vibracijos poveikį per tam tikrą darbo laiką, reikia atsižvelgti ir į laiką, per kurį elektrinis įrankis buvo išjungtas arba, nors ir veikė, bet nebuvo naudojamas. Tai įvertinus, vibracijos poveikis per visą darbo laiką žymiai sumažės. Dirbančiam nuo vibracijos poveikio apsaugoti paskirkite papildomas apsaugos priemones, pvz.: elektrinių ir darbo įrankių techninę priežiūrą, rankų šildymą, darbo eigos organizavimą.

Atitikties deklaracija

Atsakingai pareiškiame, kad skyriuje „Techniniai duomenys“ aprašytas gaminys atitinka žemiau pateiktus standartus ir norminius dokumentus: EN 60745 ir EN 50580 pagal Direktyvų 2011/65/ES, 2006/42/EB, 2004/108/EB reikalavimus.

Techninė byla (2006/42/EB) laikoma:
Robert Bosch GmbH, PT/ETM9,
D-70745 Leinfelden-Echterdingen

Henk Becker
Executive Vice President
Engineering

Helmut Heinzelmann
Head of Product Certification
PT/ETM9

PPa.
Henk Becker *i. V. Heinzelmann*

Robert Bosch GmbH, Power Tools Division
D-70745 Leinfelden-Echterdingen
Leinfelden, 28.02.2014

ga (pvz., sienų dažai) geriau purškiami per baltą antgalio gaubtelį **10**.

- Norėdami pakeisti antgalio gaubtelį, nusukite gaubiamąją veržlę **3**.
- Nuimkite oro gaubtelį **2**.
- Nusukite primontuotą antgalio gaubtelį.
- Atidarykite apkabą **24** ir iš papildomos įrangos skyrelio **27** išimkite pageidaujimą antgalio gaubtelį.
- Pageidaujimą antgalio gaubtelį užsukite ant purškimo pistoleto sriegio.
- Oro gaubtelį **2** uždėkite ant antgalio gaubtelio ir užveržkite juos gaubiamąja veržle **3**.

Montavimas

- ▶ **Prieš atliekant bet kokius elektrinio įrankio reguliavimo ar priežiūros darbus reikia ištraukti kištuką iš elektros tinklo lizdo.**
- ▶ **Įsitinkite, kad purškimo pistoletas ir bazinis blokas yra visiškai sumontuoti ir juose yra visi sandarinamieji elementai.** Tik taip užtikrinsite tinkamą pulverizatoriaus veikimą ir saugumą.

Oro žarnos prijungimas (žr. A1 – A3 pav.)

- Atidarykite apkabą **24** ir nuo bazinio bloko **22** nuvyniokite visą oro žarną **20**.

Bazinio bloko prijungimas:

- Vieną oro žarnos suduriamąjį užraktą **21** pagal pažymėtas rodykles tvirtai įstatykite į bazinio bloko jungties **26** išpjovą.
- Suduriamąjį užraktą ketvirtį sukio pasukite pagal laikrodžio rodyklę.

Prijungimas prie purškimo pistoleto:

- Kitą oro žarnos suduriamąjį užraktą **21** pagal pažymėtas rodykles tvirtai įstatykite į purškimo pistoleto jungties **9** išpjovą.
- Suduriamąjį užraktą ketvirtį sukio pasukite pagal laikrodžio rodyklę.

Nuoroda: Prieš pildami purškiamą medžiagą, nuimkite oro žarną **20** (suduriamąjį užraktą **21** ketvirtį sukio pasukite prieš laikrodžio rodyklę; suduriamąjį užraktą **21** ištraukite iš jungties **9**).

Antgalio gaubtelio keitimas (žr. pav. B1 – B2)

Pulverizatorius tiekiamas su trim antgalio gaubteliais:

	Antgalio gaubtelis 10	Antgalio gaubtelis 11	Antgalio gaubtelis 12
Spalva	baltas	pilkas	juodas
Pristatymo būseną	primontuotas	Papildomos įrangos skyrelyje 27 po apkabą 24	
Naudojimo atvejais	„Siena“	„Mediena/ glazūra“	„Mediena/ lakas“

Nuoroda: Prieš pasirinkdami antgalio gaubtelį, patikrinkite purškiamą medžiagą, t. y. ją pamaišykite. Skysta medžiaga (pvz., medienos dažai) geriau purškiami per pilką antgalio gaubtelį **11** arba juodą antgalio gaubtelį **12**, tirštesnę medži-

Darbas

- ▶ **Prieš atliekant bet kokius elektrinio įrankio reguliavimo ar priežiūros darbus reikia ištraukti kištuką iš elektros tinklo lizdo.**

Paruošimas darbui

- ▶ **Purškimo darbus ant vandens telkinių kranto ar vietose netoli vandens surinkimo baseinų atlikti draudžiama.**

Pirkdami dažus, lakus ir purškiamas medžiagas atkreipkite dėmesį, ar jos nekenksmingos aplinkai.

Purškiamo paviršiaus paruošimas

Purškiamas paviršius turi būti švarus, sausas ir neriebaluotas.

- Lygius paviršius pašauškite ir po to pašalinkite šlifavimo dulkes.

Dirbant su pulverizatoriumi visus neapdengtus paviršius gali užteršti purškiamas rūkas. Todėl rūpestingai paruoškite plotą aplink purškiamą paviršių:

- Apdenkite ar apkljuokite grindis, daiktus, duris, langus, durų ir langų rėmus bei kt.

Purškiamos medžiagos paruošimas

- Purškiamą medžiagą gerai išmaišykite.
- Jei reikia, praskieskite purškiamą medžiagą.

Purškiamą medžiagą

Rekomenduojamas skiedimo santykis

Beicas, alyva, bespalvis lakas, impregnantai, apsauginiai gruntai nuo rūdžių 0 %

Lakas, gruntavimo dažai, radiatorių dažai, viršutiniams sluoksniams naudojami alkininiai dažai, kuriuos galima skiesti tirpikliais arba vandeni 0 – 5 %

Dispersiniai dažai, lateksiniai dažai 0 – 5 %

- ▶ **Skiesdami patikrinkite, ar purškiamą medžiagą galima maišyti su skiedikliu.** Naudojant netinkamą skiediklį gali susidaryti gumulai, kurie užkims purškimo pistoletą.

- ▶ **Skiesdami purškiamą medžiagą atkreipkite dėmesį į tai, kad atskiesto mišinio pliūpsnio temperatūra būtų aukštesnė kaip 55 °C.** Pvz., skiedžiant laką, kurio sudėtyje yra tirpiklių, pliūpsnio temperatūra tampa žemesnė.

286 | Lietuviškai

Purškiamos medžiagos įpylimas (žr. pav. C1 – C2)

Nuoroda: Prieš pildami purškiamą medžiagą, nuimkite oro žarną **20** (suduriamąjį užraktą **21** ketvirtį sukio pasukite prieš laikrodžio rodyklę; suduriamąjį užraktą **21** ištraukite iš jungties **9**).

- Jei naudojate didelius indus, purškiamą medžiagą perpilkite į mažesnį perpylimo kibirėlį **14** (pvz., 10 l sienų dažų į 2,5 arba 5,0 l tuščią kibirą).
- Viena ranka tvirtai laikykite purškimo pistoletą, o kita ranka sukite indą **7** atidarymo simbolio kryptimi. 

- Iš indo **7** ištraukite purškimo pistoletą.
- Jei naudojate jau praimtą purškiamą medžiagą, kad išfiltruotumėte galimus dažų gumulėlius, ant indo **13** uždėkite gerai išvalytą įpylimo filtrą **7**.
- Į rezervuarą **7** **ne daugiau kaip iki 1000 žymės** įpilkite purškiamos medžiagos.

- Ant indo **7** uždėkite purškimo pistoletą. Sukite indą **7** uždarymo simbolio kryptimi, kol išgirsite, kad užsifiksavo užsakamasis žiedas **6**. 

- Pabandykite purkšti ant bandomojo paviršiaus. (žr. „Purškimas“, 286 psl.)

Jei paviršius nupurkštas optimaliai, galite pradėti purškimą *arba*

Jei nesate patenkinti purškimo rezultatais arba dažai nesi-purškia, atlikite veiksmus, aprašytus skyrelyje „Gedimų šalinimas“ 289 psl.

Paruošimas darbui

- ▶ **Atkreipkite dėmesį į tinklo įtampą!** Maitinimo šaltinio įtampa turi sutapti su elektrinio įrankio firminėje lentelėje nurodytais duomenimis.
- ▶ **Stebėkite, kad dirbant bazinis blokas negalėtų įsiurbti dulkių ar kitokių nešvarumų.**
- ▶ **Saugokite, kad bazinio bloko niekada neapipurkštumėte.**
- ▶ **Jei purškiant skysčio išsiveržia ne tik per numatytą antgalį, bet ir kitose vietose, purškimą nutraukite ir pasirūpinkite, kad purškimo pistoletas vėl būtų tinkamos būklės.** Galimas elektros smūgio pavojus.
- ▶ **Nepurškite ant savęs, kitų asmenų ir gyvūnų.**

Įjungimas (žr. pav. D)

Kad tausotumėte energiją, pulverizatorių įjunkite tik tada, kai jį naudojate.

- Patikrinkite, ar primontavote tinkamą antgalio gaubtelį (žr. „Antgalio gaubtelio keitimas“, 285 psl.).
- Į kištukinį lizdą įstatykite kištuką.
- Paimkite į ranką purškimo pistoletą ir nukreipkite jį į purškiamą paviršių.
- Norėdami įjungti, paspauskite įjungimo-išjungimo mygtuką **25**.
- Norėdami reguliuoti oro kiekį, įjungimo-išjungimo mygtuką **25** nustatykite ties pageidaujamu naudojimo atveju (taip pat žr. „Oro kiekio nustatymas“, 287 psl.).

- Paspauskite ant purškimo pistoletą esantį valdymo jungiklį **5**.

Nuoroda: kai bazinis blokas įjungtas, per antgalį visada eina oras.

Išjungimas

- Atleiskite valdymo jungiklį **5** ir, norėdami išjungti, paspauskite įjungimo-išjungimo mygtuką **25**.
- Iš kištukinio lizdo ištraukite kištuką.

Darbo patarimai**Purškimas (žr. pav. E – H)**

Nuoroda: jei su prietaisu dirbate lauke, atkreipkite dėmesį vėjo kryptį.

- Pirmiausia atlikite bandomąjį purškimą ir pagal purškiamą medžiagą nustatykite purškimo profilį ir purškiamos medžiagos kiekį (nustatymus žr. žemiau esančiuose skyreliuose).
 - Purškimo pistoletą purškiamo objekto atžvilgiu būtinai laikykite vertikaliai ir vienodu 20 – 25 cm atstumu.
 - Pradėkite purkšti, pistoletą nusukę nuo norimo purkšti paviršiaus.
 - Priklausomai nuo nustatyto purškimo profilio, tolygiai vedžiokite purškimo pistoletą skersai arba aukštyn-žemyn. Vienodos kokybės paviršius gaunamas, kai purškiamos juostos persidengia 4 – 5 cm.
 - Purkšdami horizontalius objektus arba atlikdami purškimo darbus virš galvos, purškimo pistoletą laikykite šiek tiek pasvirusį ir purkšdami traukitės nuo nupurkšto ploto atgal.
- Užkliuvimo pavojus! Saugokitės galimų kliūčių patalpoje.**
- Purkšdami paviršių, purškimo operacijos stenkitės nenutraukti.

Tolygiai vedžiojant pistoletą gaunamas vienodos kokybės paviršius.

Purškiant nevienodu atstumu ir skirtingu kampu, susidaro stiprus dažų rūkas ir gaunamas netolygus paviršius.







- Baikite purkšti, pistoletą nusukę nuo purškiamo paviršiaus.

Nepurškite tiek, kad purškiamos medžiagos indas taptų visiškai tuščias. Kai siurbimo vamzdelis nėra paniręs į purškiamą medžiagą, purškiamas srautas nutrūksta, ir paviršius padengiamas netolygiai.

Jei ant oro gaubtelio **2** ar antgalio gaubtelio užtyška purškiamos medžiagos, konstrukcinės dalis nuvalykite kartu pateiktu valymo šepetėliu **28**.

Purškimo profilio nustatymas (žr. 1 pav.)**► Niekada nejunkite valdymo jungiklio 5, kai reguliuojate oro gaubtelį 2.**

- Pasukite or gaubtelį 2 į norimą padėtį.

Oro gaubtelis	Purškiamo srovė	Naudojimas
		vertikalus plokščias spindulys horizontaliai darbo kryptiai
		horizontalus plokščias spindulys vertikaliai darbo kryptiai
		Apskritasspindulys kampams, briaunoms ir sunkiai prieinoms vietoms

Purškiamos medžiagos kiekio nustatymas (žr. pav. J) (PAINTVolume)

- Norėdami nustatyti pagedaujama purškiamos medžiagos kiekį, sukite reguliavimo ratuką 4:
1/2/3 pakopos: naudojimo atvejui „Mediena/glazūra/lakas“,
4/5 pakopos: naudojimo atvejui „Siena“.

Purškiamos medžiagos kiekis	Nustatymas
Per daug purškiamos medžiagos ant purškiamo paviršiaus: 	Purškiamos medžiagos kiekį reikia sumažinti. – Nustatykite viena pakopa žemiau. 
Per mažai purškiamos medžiagos ant purškiamo paviršiaus: 	Purškiamos medžiagos kiekį reikia padidinti. – Nustatykite viena pakopa aukščiau. 

Oro kiekio nustatymas (žr. pav. D)**(AIRVolume)**

- Norėdami nustatyti naudojamai purškiamai medžiagai tinkamą oro kiekį ir slėgį, sukdami oro kiekio reguliatorių 25 nustatykite atitinkamą naudojimo atvejį.

Naudojimo atvejo nustatymas

Skysta purškiamo medžiaga Tiršta purškiamo medžiaga

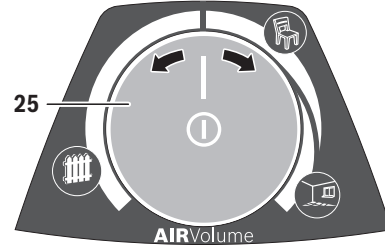

Naudojimo atvejis „Mediena/glazūra“



Naudojimo atvejis „Mediena/lakas“



Naudojimo atvejis „Siena“

Pasirinkus naudojimo atvejį, galima tolygiai reguliuoti oro kiekį ir slėgį.

Per didelis dažų rūkas:

Oro kiekį reikia sumažinti.

- Oro kiekio reguliatorių 25 sukite į kairę.

Per stambiai purškia:

Oro kiekį reikia padidinti.

- Oro kiekio reguliatorių 25 sukite į dešinę.

Darbo pertraukos ir transportavimas (žiūr. pav. K – L)

Kad pulverizatorių būtų patogus nešti, prie bazinio bloko yra pritvirtinta rankena 23.

Prie bazinio bloko apačios 22 yra prisukti ratukai. Dirbdami bazinį bloką paskui save galite traukti už oro žarnos 20.

Darbo pertraukų metu purškimo pistoletą 1 galima pastatyti ant lygaus darbinio paviršiaus. Purškiamo medžiaga ištekėti negali.

- **Purškimo medžiagos pripildyta pistoletą visada pastatykite vertikalčiai ant lygaus pagrindo.** Iš paguldyto pistoletu gali ištekėti purškiamos medžiagos.

Priežiūra ir servisas

Priežiūra ir valymas

- ▶ **Prieš atliekant bet kokius elektrinio įrankio reguliavimo ar priežiūros darbus reikia ištraukti kištuką iš elektros tinklo lizdo.**
- ▶ **Po kiekvieno naudojimo gerai išvalykite atskiras pulverizatoriaus dalis, o ypač – konstrukcines dalis, kuriomis tiekiamas purškiamas medžiaga.** Tinkamas valymas – būtina purškimo pistoleto nepriekaištingo ir saugaus veikimo sąlyga. Jei nevaloma arba valymas atliekamas netinkamai, pretenzijos dėl garantijos nepriimamos.

Jei reikia pakeisti maitinimo laidą, dėl saugumo sumetimų tai turi būti atliekama Bosch įmonėje arba įgaliotose Bosch elektrinių įrankių remonto dirbtuvėse.

Valymas (žr. pav. M)

Purškimo pistoletą ir purškiamos medžiagos indą visada valykite atitinkamu skiedikliu (tirpikliu arba vandeniui) priklausomai nuo naudojamos purškiamos medžiagos.

Purškimo pistoleto antgalio ir oro cirkulavimo kiaurymių niekada nevalykite aštriais daiktais.

- Išjunkite bazinį bloką **22**.
- Oro tiekimo žarną **20** atjunkite tiek nuo bazinio bloko **22**, tiek nuo purškimo pistoleto **1** (suduriamąjį užraktą **21** keičiant tvirtą sukio pasukite prieš laikrodžio rodyklę; suduriamąjį užraktą **21** ištraukite iš jungties **9/26**).
- Jei reikia, bazinį bloką nuvalykite skiedikliu sudrėkinta šluoste, o tada bazinį bloką **22** ir oro žarną **20** pašalinkite iš valymo zonos.
- Paspauskite purškimo pistoleto valdymo jungiklį **5**, kad purškiamas medžiaga galėtų subėgti atgal į indą.
- Nusukite indą **7**, o likusią purškiamą medžiagą supilkite atgal į originalią purškiamą medžiagą.
- Indą **7** iki pusės pripildykite skiediklio (tirpiklio arba vandens) ir tvirtai prisukite prie purškimo pistoleto **1**.
- Purškimo pistoleto niekada nekratykite.
- Nusukite indą **7** ir visiškai ištuštinkite j tuščią indą.
- Nusukite gaubiamąjį veržlę **3**, oro gaubtelį **2**, naudojamą antgalio gaubtelį **10/11/12** ir siurbimo vamzdelį **17** su sandarikliu **16**.
- Valymo šepečiu **28** arba įprastu plovimo šepečiu kibire su skiedikliu išvalykite visas konstrukcines dalis, kuriomis tema purškiamas medžiaga. Taip pat išvalykite purškimo pistoleto **1** dažų kanalą **19**.
- Patikrinkite, ar siurbimo vamzdelis **17** su indo sandarikliu **16** nėra užterštas purškiamą medžiaga ir nepažeistas. Jei reikia, skiedikliu dar kartą išvalykite indo sandariklį **16**. Valymo šepečiu **28** išvalykite kiaurymę orui išleisti **18**.
- Indo ir purškimo pistoleto išorę nuvalykite skiedikliu sudrėkinta šluoste.
- Skiedikliu kruopščiai išvalykite įpylimo filtrą **13**.
- Prieš surinkdami palaukite, kol visos dalys gerai išdžius.
- Vėl sumontuokite pulverizatorių atbuline išmontavimui tvarka.

Oro filtro valymas (žr. pav. N)

Kartais reikia išvalyti oro filtrą **30**. Jei oro filtras labai užterštas, jį reikia pakeisti.

- Atidarykite oro filtro dangtelį **29**.
- Išimkite oro filtrą **30**.
- Nedaug užterštas:
Oro filtrą **30** pastuksenkite.
arba
Labai užterštas:
Oro filtrą **30** išplaukite po tekančiu vandeniu ir, kad nesudarytų pelėsio, palaukite, kol jis gerai išdžius.
arba
Pakeiskite oro filtrą **30**.
- Vėl įdėkite oro filtrą.
- Uždėkite oro filtro dangtelį **29**.

Medžiagos šalinimas



Skiediklius ir purškiamos medžiagos likučius šalinkite laikydamiesi aplinkos apsaugos reikalavimų. Laikykitės gamintojo pateiktų šalinimo reikalavimų ir šalyje galiojančių specialių atliekų tvarkymo taisyklių.

Aplinkai kenksmingus chemikalus į žemę, gruntinius vandenius ar vandens telkinius išpilti draudžiama. Aplinkai kenksmingų chemikalų niekada neišpilkite į kanalizaciją!

Gedimų šalinimas

Gedimas	Priežastis	Pašalinimas
Purškiamo medžiaga netinkamai padengia paviršių.	Per mažas purškiamos medžiagos kiekis.	Reguliavimo ratuką 4 sukite 5 pakopos kryptimi
	Per didelis atstumas iki purškiamo paviršiaus.	Purškimo atstumą sumažinkite.
	Ant purškiamo paviršiaus per mažai purškiamos medžiagos, paviršius per retai apipurkštas.	Paviršių purškite daugiau.
	Purškiamo medžiaga per tiršta.	Purškiamą medžiagą iš naujo praskieskite ir atlikite bandomąjį purškimą
Purškiamo medžiaga po purškimo varva.	Užpurkšta per daug medžiagos.	Reguliavimo ratuką 4 sukite 1 pakopos kryptimi
	Per mažas atstumas iki purškiamo paviršiaus.	Purškimo atstumą padidinkite.
	Purškiamo medžiaga per skysta.	Įmaišykite neskiestos purškiamos medžiagos.
	Per dažnai purškta per tą pačią vietą.	Dažų perteklių pašalinkite ir purškdami antrą kartą nepurškite taip dažnai per tą pačią vietą.
Per stambiai purškia.	Nustatytas per didelis purškiamos medžiagos kiekis.	Reguliavimo ratuką 4 sukite 1 pakopos kryptimi
	Per mažas oro kiekis	Oro kiekio reguliatorių 25 sukite į dešinę
	Primontuotas baltas antgalio gaubtelis 10 (per didelis antgalio skersmuo)	Uždėkite pilką 11 arba juodą 12 antgalio gaubtelį
	Užteršta antgalio adatėlė 15	Antgalio adatėlę nuvalykite
	Purškiamo medžiaga per tiršta.	Purškiamą medžiagą iš naujo praskieskite ir atlikite bandomąjį purškimą
	Labai užterštas oro filtras 30	Pakeiskite oro filtrą.
Per didelis dažų rūkas.	Užpurkšta per daug medžiagos.	Reguliavimo ratuką 4 sukite 1 pakopos kryptimi
	Per didelis oro kiekis	Oro kiekio reguliatorių 25 sukite į kairę
	Per didelis atstumas iki purškiamo paviršiaus.	Purškimo atstumą sumažinkite.
Purškiamo srovė trūkčioja.	Inde per mažai purškiamos medžiagos.	Įpilkite purškiamos medžiagos.
	Užsikimšusi siurbimo vamzdelio 18 kiaurymė orui išleisti 17	Išvalykite siurbimo vamzdelį ir kiaurymę orui išleisti
	Siurbimo vamzdelis 17 netvirtai įstatytas.	Siurbimo vamzdelį tvirtai įstatykite.
	Netvirtai įstatytas antgalio gaubtelis 10/11/12	Užveržkite antgalio gaubtelį 10/11/12
	Labai užterštas oro filtras 30	Pakeiskite oro filtrą.
	Purškiamo medžiaga per tiršta.	Purškiamą medžiagą iš naujo praskieskite ir atlikite bandomąjį purškimą
Per antgalį laša purškiamo medžiaga.	Purškiamo medžiaga aptiškusi ant antgalio, antgalio adatėlės 15 ir oro gaubtelio 2	Išvalykite antgalį, antgalio adatėlę ir oro gaubtelį
	Antgalis atsilaisvinęs.	Užveržkite antgalio gaubtelį 10/11/12

290 | Lietuviškai

Gedimas	Priežastis	Pašalinimas
Iš antgalio nepurškiamo medžiaga.	Išjungtas bazinis blokas	Paspauskite įjungimo-išjungimo mygtuką 25
	Inde 7 nesukuriamas slėgis.	Sukite indą 7 uždarymo simbolio kryptimi, kol išgirsite, kad užsifiksavo užsukamasis žiedas 6  
	Siurbimo vamzdelis 17 netvirtai įstatytas.	Siurbimo vamzdelį tvirtai įstatykite.
	Užsikimšusi antgalio adatėlė 15	Antgalio adatėlę nuvalykite
	Užsikimšęs siurbimo vamzdelis 17 .	Siurbimo vamzdelį išvalykite.
	Užsikimšusi siurbimo vamzdelio 18 kiaurymė orui išleisti 17	Išvalykite siurbimo vamzdelį ir kiaurymę orui išleisti
	Nėra arba pažeistas indo sandariklis 16	Ant siurbimo vamzdelio į griovelį įstumkite (naują) indo sandariklį
	Purškiamo medžiaga per tiršta.	Purškiamą medžiagą iš naujo praskieskite ir atlikite bandomąjį purškimą
Užteršta purškiamo medžiaga (dažų gumulėliai)	Purškimo pistoletą visiškai ištuštinkite ir išvalykite; purškiamą medžiagą į indą pilkite per įpylimo filtrą	

Klientų aptarnavimo skyrius ir naudotojų konsultavimo tarnyba

Ieškant informacijos ir užsakant atsargines dalis būtina nurodyti dešimtženklį pulverizatoriaus užsakymo numerį, esantį firminėje lentelėje.

Klientų aptarnavimo skyriuje gausite atsakymus į klausimus, susijusius su jūsų gaminio remontu, technine priežiūra bei atsarginėmis dalimis. Detalius brėžinius ir informaciją apie atsargines dalis rasite čia:

www.bosch-pt.com

Bosch naudotojų konsultavimo tarnybos specialistai mielai atsakys į klausimus apie mūsų gaminius ir papildomą įrangą.

Lietuva

Bosch įrankių servisas

Informacijos tarnyba: (037) 713350

Įrankių remontas: (037) 713352

Faksas: (037) 713354

El. paštas: service-pt@lv.bosch.com

Šalinimas

Purškimo pistoletas, elektrinė dalis, papildoma įranga ir pakuotės turi būti ekologiškai utilizuojami.

Nemeskite elektrinių įrankių į buitinių atliekų kontenerius!

Tik ES šalims:



Pagal Europos direktyvą 2012/19/ES dėl elektros ir elektroninės įrangos atliekų ir šios direktyvos perkėlimo į nacionalinę teisę aktus, naudoti nebetinkami elektriniai įrankiai turi būti surenkami atskirai ir perdirbami aplinkai nekenksmingu būdu.

Galimi pakeitimai.