

Robert Bosch GmbH
Power Tools Division
70745 Leinfelden-Echterdingen
Germany

www.bosch-garden.com

F 016 L70 884 (2013.09) 0 / 159 **EURO**



Rotak

**33 | 34 | 34 M | 1300-34 R | 36 | 37 | 37 M | 1400-37 R
39 | 40 | 40 M | 1700-40 R | 42 | 43 | 43 M | 1800-43 R**

 **BOSCH**

de Originalbetriebsanleitung
en Original instructions
fr Notice originale
es Manual original
pt Manual original
it Istruzioni originali
nl Oorspronkelijke
gebruiksaanwijzing
da Original brugsanvisning
sv Bruksanvisning i original
no Original driftsinstruks
fi Alkuperäiset ohjeet
el Πρωτότυπο οδηγιών χρήσης

tr Orijinal işletme talimatı
pl Instrukcja oryginalna
cs Původní návod k používání
sk Pôvodný návod na použitie
hu Eredeti használati utasítás
ru Оригинальное руководство по
эксплуатации
uk Оригінальна інструкція з
експлуатації
kk Пайдалану нұсқаулығының
түпнұсқасы
ro Instrucțiuni originale
bg Оригинална инструкция

mk Оригинално упатство за работа
sr Originalno uputstvo za rad
sl Izvirna navodila
hr Originalne upute za rad
et Algupärane kasutusjuhend
lv Instrukcijas oriģinālvalodā
lt Originali instrukcija





Deutsch	Seite	3
English	Page	8
Français	Page	13
Español	Página	18
Português	Página	24
Italiano	Pagina	29
Nederlands	Pagina	34
Dansk	Side	40
Svenska	Sida	44
Norsk	Side	49
Suomi	Sivu	53
Ελληνικά	Σελίδα	58
Türkçe	Sayfa	64
Polski	Strona	69
Česky	Strana	75
Slovensky	Strana	80
Magyar	Oldal	85
Русский	Страница	90
Українська	Сторінка	96
Қазақша	Бет	102
Română	Pagina	107
Български	Страница	113
Македонски	Страна	118
Srpski	Strana	123
Slovensko	Stran	128
Hrvatski	Stranica	133
Eesti	Lehekülj	138
Latviešu	Lappuse	143
Lietuviškai	Puslapis	148

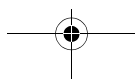
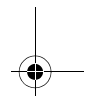
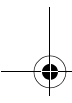
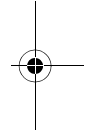
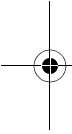

Deutsch

Sicherheitshinweise

Achtung! Lesen Sie die nachfolgenden Anweisungen sorgfältig durch. Machen Sie sich mit den Bedienelementen und dem ordnungsgemäßen Gebrauch des Gartengeräts vertraut. Bewahren Sie die Betriebsanleitung für eine spätere Verwendung bitte sicher auf.

Erläuterung der Symbole auf dem Gartengerät



Allgemeiner Gefahrenhinweis.



Lesen Sie die Betriebsanleitung.



Achten Sie darauf, dass in der Nähe stehende Personen nicht durch weggeschleuderte Fremdkörper verletzt werden.



Warnung: Halten Sie einen sicheren Abstand zum Gartengerät, wenn es arbeitet.



Vorsicht: Berühren Sie nicht die rotierenden Messer. Die Messer sind scharf. Hüten Sie sich vor dem Verlust von Zehen und Fingern.



Nicht zutreffend.



Schalten Sie das Gartengerät aus und ziehen Sie den Netzstecker aus der Steckdose, bevor Sie Geräteeinstellungen oder eine Reinigung vornehmen, wenn sich das Kabel verfangen hat oder wenn Sie das Gartengerät auch nur für kurze Zeit unbeaufsichtigt lassen. Halten Sie das Stromkabel von den Schneidmessern fern.



Warten Sie, bis alle Teile des Gartengeräts vollständig zur Ruhe gekommen sind, bevor Sie diese anfassen. Die Messer rotieren nach dem Abschalten des Gartengeräts noch weiter und können Verletzungen verursachen.



Das Gartengerät nicht bei Regen benutzen oder dem Regen aussetzen.



Schützen Sie sich vor elektrischem Schlag.



Halten Sie das Anschlusskabel von den Schneidmessern fern.

Bedienung

- ▶ Niemals Kindern oder mit diesen Anweisungen nicht vertrauten Personen erlauben das Gartengerät zu benutzen. Nationale Vorschriften beschränken möglicherweise das Alter des Bedieners. Bewahren Sie das Gartengerät für Kinder unerreichbar auf, wenn es nicht in Gebrauch ist.
- ▶ Dieses Gartengerät ist nicht dafür bestimmt, von Personen (einschließlich Kinder) mit eingeschränkten physischen, sensorischen oder geistigen Fähigkeiten oder mangelnder Erfahrung und/oder mangelndem Wissen benutzt zu werden, es sei denn, sie werden durch eine für ihre Sicherheit zuständige Person beaufsichtigt oder erhalten von ihr Anweisungen, wie das Gartengerät zu benutzen ist. Kinder sollten beaufsichtigt werden, um sicherzustellen, dass sie nicht mit dem Gartengerät spielen.
- ▶ Mähen Sie niemals während sich Personen, insbesondere Kinder oder Haustiere, in unmittelbarer Nähe aufhalten.
- ▶ Der Bediener oder Nutzer ist für Unfälle oder Schäden an anderen Menschen oder deren Eigentum verantwortlich.
- ▶ Benutzen Sie das Gartengerät nicht barfuß oder mit offenen Sandalen. Tragen Sie stets festes Schuhwerk und eine lange Hose.
- ▶ Inspizieren Sie die zu bearbeitende Fläche sorgfältig und beseitigen Sie Steine, Stöcke, Drähte, Knochen und sonstige Fremdkörper.
- ▶ Prüfen Sie vor der Benutzung immer, ob Messer, Messerschrauben und Schneidbaugruppe abgenutzt oder beschädigt sind. Tauschen Sie abgenutzte oder beschädigte Messer sowie Messerschrauben immer im ganzen Satz aus, um Unwucht zu vermeiden.
- ▶ Mähen Sie nur bei Tageslicht oder gutem künstlichem Licht.
- ▶ Bei schlechten Wetterbedingungen insbesondere bei einem aufziehendem Gewitter nicht mit dem Rasenmäher arbeiten.
- ▶ Betreiben Sie das Gartengerät nach Möglichkeit nicht bei nassem Gras.
- ▶ Stets ruhig gehen, niemals schnell laufen.
- ▶ Betreiben Sie das Gartengerät niemals mit defekten Schutzvorrichtungen, Abdeckungen oder ohne Sicherheitseinrichtungen, wie z. B. Prallschutz und/oder Grasfangkorb.
- ▶ Tragen Sie Gehörschutz.
- ▶ **Das Arbeiten an Böschungen kann gefährlich sein.**
 - Mähen Sie keine besonders steilen Abhänge.
 - Achten Sie auf schrägen Flächen oder auf nassem Gras stets auf sicheren Tritt.
 - Mähen Sie auf schrägen Flächen immer quer und niemals auf- und abwärts.
 - Gehen Sie beim Richtungswechsel an Abhängen äußerst vorsichtig vor.
 - ▶ Gehen Sie beim Rückwärtsgehen oder Ziehen des Gartengeräts äußerst vorsichtig vor.
 - ▶ Schieben Sie das Gartengerät beim Mähen immer vorwärts und ziehen Sie dieses niemals zum Körper hin.

4 | Deutsch

- ▶ Die Messer müssen stehen, wenn Sie das Gartengerät für den Transport kippen müssen, wenn Sie nicht mit Gras bepflanzte Flächen überqueren und wenn Sie das Gartengerät zu und von dem zu mähenden Bereich transportieren.
- ▶ Kippen Sie das Gartengerät beim Starten oder Anlassen des Motors nicht, außer dies ist zum Starten in hohem Gras erforderlich. In diesem Fall, die vom Bediener abgewandte Seite durch Niederdrücken des Handgriffes nicht weiter als unbedingt nötig anheben. Achten Sie darauf, dass sich Ihre Hände am Griff befinden, wenn Sie das Gartengerät wieder ablassen.
- ▶ Schalten Sie das Gartengerät wie in der Betriebsanleitung beschrieben ein und achten Sie darauf, dass Ihre Füße ausreichend weit von rotierenden Teilen entfernt sind.
- ▶ Bringen Sie Ihre Hände und Füße nicht in die Nähe oder unter rotierende Teile.
- ▶ Halten Sie Abstand zur Auswurfzone, wenn Sie mit dem Gartengerät arbeiten.
- ▶ Heben bzw. tragen Sie das Gartengerät niemals bei laufendem Motor.
- ▶ **Nehmen Sie keine Veränderungen am Gartengerät vor.** Unzulässige Veränderungen können die Sicherheit Ihres Gartengerätes beeinträchtigen und zu verstärkten Geräuschen und Vibrationen führen.
- ▶ Prüfen Sie regelmäßig das Anschlusskabel und ein verwendetes Verlängerungskabel. Schließen Sie ein beschädigtes Kabel nicht an das Stromnetz an oder berühren Sie es nicht, bevor Sie es vom Stromnetz getrennt haben. Bei einem beschädigten Kabel können spannungsführende Teile berührt werden. Schützen Sie sich vor Gefahren durch elektrischen Schlag.
- ▶ Es wird empfohlen, dieses Gerät nur an eine Steckdose anzuschließen, die mit einem 30 mA Fehlerstrom-Schutzschalter abgesichert ist.
- ▶ Beim Austausch des Kabels an diesem Gerät, nur die vom Hersteller vorgesehene Netzanschlussleitung verwenden, Bestell-Nr. und Typ siehe Betriebsanleitung.
- ▶ Den Netzstecker niemals mit nassen Händen anfassen.
- ▶ Die Netzanschlussleitung oder das Verlängerungskabel nicht überfahren, quetschen oder daran zerran, da es beschädigt werden könnte. Schützen Sie das Kabel vor Hitze, Öl und scharfen Kanten.
- ▶ Das Verlängerungskabel muss den in der Betriebsanleitung aufgeführten Querschnitt haben und spritzwassergeschützt sein. Die Steckverbindung darf nicht im Wasser liegen.

Tragen Sie immer Gartenhandschuhe, wenn Sie im Bereich der scharfen Messer hantieren oder arbeiten.

Elektrische Sicherheit

- ▶ **Achtung! Schalten Sie vor Wartungs- oder Reinigungsarbeiten das Gartengerät aus und ziehen Sie den Netzstecker. Gleiches gilt, wenn das Stromkabel beschädigt, angeschnitten oder verwickelt ist.**
- ▶ **Nachdem das Gartengerät abgeschaltet wurde, drehen sich die Messer noch einige Sekunden weiter.**
- ▶ **Vorsicht – das rotierende Schneidmesser nicht berühren.**

Ihr Gartengerät ist zur Sicherheit schutzisoliert und benötigt keine Erdung. Die Betriebsspannung beträgt 230 V AC, 50 Hz (für Nicht-EU-Länder 220 V, 240 V je nach Ausführung). Nur zugelassene Verlängerungskabel verwenden. Informationen erhalten Sie bei Ihrer autorisierten Kundendienststelle.

Es dürfen nur Verlängerungskabel der Bauart H05VV-F, H05RN-F oder IEC (60227 IEC 53, 60245 IEC 57) verwendet werden.

Falls Sie für den Betrieb des Gerätes ein Verlängerungskabel verwenden, dürfen nur Kabel mit folgenden Leiterquerschnitten verwendet werden:

- 1,0 mm²: maximale Länge 40 m
- 1,5 mm²: maximale Länge 60 m
- 2,5 mm²: maximale Länge 100 m

Hinweis: Wird ein Verlängerungskabel benutzt, muss dieses – wie bei den Sicherheitsvorschriften beschrieben – einen Schutzleiter besitzen, der über den Stecker mit dem Schutzleiter Ihrer elektrischen Anlage verbunden ist.

In Zweifelsfällen fragen Sie einen ausgebildeten Elektriker oder die nächste Bosch Service-Vertretung.

- ▶ **VORSICHT: Nicht vorschriftsmäßige Verlängerungskabel können gefährlich sein. Verlängerungskabel, Stecker und Kupplung müssen wasserdichte, für den Außenbereich zugelassene Ausführungen sein.**

Kabelverbindungen sollten trocken sein und nicht auf dem Boden liegen.

Zur Erhöhung der Sicherheit wird empfohlen, einen FI-Schalter (RCD) mit einem Fehlerstrom von maximal 30 mA zu benutzen. Dieser FI-Schalter sollte vor jeder Benutzung überprüft werden.

Laubsammeln

Das Laubsammelmesser ist so geformt, dass es Herbstlaub von ihrem Rasen aufnehmen kann. Damit diese Funktion ein optimales Ergebnis erzielt, ist folgende einzuhalten:

- sammeln Sie Laub nur bei einer Schnitthöheneinstellung von 70 mm
- sammeln Sie Laub nur auf Ihrem Rasen
- inspizieren Sie vor dem Laubsammeln die Arbeitsfläche und halten Sie Menschen, Haustieren, Glasgegenstände und Autos auf Abstand

Netzstecker aus der Steckdose ziehen:

- immer wenn Sie sich vom Gartengerät entfernen,
- vor dem Beseitigen von Blockierungen,
- wenn Sie das Gartengerät überprüfen, reinigen oder an ihm arbeiten,
- nach der Kollision mit einem Fremdkörper. Überprüfen Sie das Gartengerät sofort auf Beschädigungen und lassen Sie es wenn notwendig instandsetzen,
- wenn das Gartengerät ungewöhnlich zu vibrieren beginnt (sofort prüfen).

Stromanschluss

- ▶ Die Spannung der Stromquelle muss mit den Angaben auf dem Typenschild des Gerätes übereinstimmen.

Hinweis für Produkte, die **nicht in GB** verkauft werden:

ACHTUNG: Zu Ihrer Sicherheit ist es erforderlich, dass der am Gartengerät angebrachte Stecker mit dem Verlängerungskabel verbunden wird. Die Kupplung des Verlängerungskabels muss vor Spritzwasser geschützt sein, aus Gummi bestehen oder mit Gummi überzogen sein. Das Verlängerungskabel muss mit einer Zugentlastung verwendet werden.

Die Anschlussleitung muss regelmäßig auf Schadensmerkmale überprüft werden und darf nur in einwandfreiem Zustand verwendet werden.

Wenn die Anschlussleitung beschädigt ist, darf sie nur von einer autorisierten Bosch-Werkstatt repariert werden.

Wartung

- ▶ **Tragen Sie immer Gartenhandschuhe, wenn Sie im Bereich der scharfen Messer hantieren oder arbeiten.**
- ▶ Stellen Sie den Festsitz aller Muttern, Bolzen und Schrauben sicher, damit ein sicherer Arbeitszustand des Gartengeräts gewährleistet ist.
- ▶ Überprüfen Sie regelmäßig den Grasfangkorb auf Zustand und Abnutzung.
- ▶ Überprüfen Sie das Gartengerät und ersetzen Sie sicherheitshalber abgenutzte oder beschädigte Teile.
- ▶ Verwenden Sie ausschließlich für das Gartengerät vorgesehene Schneidmesser.
- ▶ Stellen Sie sicher, dass auszuwechselnde Teile von Bosch stammen.
- ▶ Stellen Sie vor der Lagerung sicher, dass das Gartengerät sauber und frei von Rückständen ist. Wenn nötig, mit einer weichen trockenen Bürste reinigen.

Symbole

Die nachfolgenden Symbole sind für das Lesen und Verstehen der Betriebsanleitung von Bedeutung. Prägen Sie sich die Symbole und ihre Bedeutung ein. Die richtige Interpretation der Symbole hilft Ihnen, das Gartengerät besser und sicherer zu gebrauchen.

Symbol	Bedeutung
	Reaktionsrichtung
	Bewegungsrichtung
	Tragen Sie Schutzhandschuhe
	Gewicht
	Einschalten
	Ausschalten
	Gestattete Handlung
	Verbotene Handlung
	Zubehör/Ersatzteile

Bestimmungsgemäßer Gebrauch

Das Gartengerät ist dazu bestimmt, um im privaten Bereich den Rasen zu mähen.

Technische Daten

Rasenmäher	Rotak 33/Rotak 34		Rotak 36/Rotak 37
	Rotak 34 M/Rotak 1300-34 R	Rotak 37 M/Rotak 1400-37 R	
Sachnummer		3 600 HA4 0..	3 600 HA4 1..
Nennaufnahmeleistung	W	1300	1400
Messerbreite	cm	34	37
Schnitthöhe	mm	20 – 70	20 – 70
Volumen, Grasfangkorb	l	40	40
Gewicht entsprechend EPTA-Procedure 01/2003	kg	11,6	11,7
Schutzklasse		□/II	□/II

Seriennummer

siehe Typenschild am Gartengerät

Die Angaben gelten für eine Nennspannung [U] von 230 V. Bei abweichenden Spannungen und in länderspezifischen Ausführungen können diese Angaben variieren.

Bitte beachten Sie die Sachnummer auf dem Typenschild Ihres Gartengeräts. Die Handelsbezeichnungen einzelner Gartengeräte können variieren.

6 | Deutsch

Rasenmäher	Rotak 39/Rotak 40 Rotak 40 M/Rotak 1700-40 R		Rotak 42/Rotak 43 Rotak 43 M/Rotak 1800-43 R	
	Sachnummer	3 600 HA4 2..		3 600 HA4 3..
Nennaufnahmeleistung	W	1700	1800	
Messerbreite	cm	40	43	
Schnitthöhe	mm	20 – 70	20 – 70	
Volumen, Grasfangkorb	l	50	50	
Gewicht entsprechend EPTA-Procedure 01/2003	kg	13,1	13,2	
Schutzklasse		□/II	□/II	

Seriennummer siehe Typenschild am Gartengerät
 Die Angaben gelten für eine Nennspannung [U] von 230 V. Bei abweichenden Spannungen und in länderspezifischen Ausführungen können diese Angaben variieren.
 Bitte beachten Sie die Sachnummer auf dem Typenschild Ihres Gartengeräts. Die Handelsbezeichnungen einzelner Gartengeräte können variieren.

Geräusch-/Vibrationsinformation

Messwerte für Geräusch ermittelt entsprechend 2000/14/EG (1,60 m Höhe, 1 m Abstand).	3 600 ...	HA4 0..	HA4 1..	HA4 2..	HA4 3..
Der A-bewertete Geräuschpegel des Gerätes beträgt typischerweise:					
Schalldruckpegel	dB(A)	79	80	80	80
Schalleistungspegel	dB(A)	93	94	93	94
Unsicherheit K	dB	= 1,0	= 1,0	= 1,2	= 1,4
Gehörschutz tragen!					
Schwingungsgesamtwerte (Vektorsumme dreier Richtungen) ermittelt entsprechend EN 60335:					
Schwingungsemissionswert a _h	m/s ²	<2,5	<2,5	<2,5	<2,5
Unsicherheit K	m/s ²	= 1,5	= 1,5	= 1,5	= 1,5

Konformitätserklärung

	3 600 ...	HA4 0..	HA4 1..	HA4 2..	HA4 3..
Wir erklären in alleiniger Verantwortung, dass das unter „Technische Daten“ beschriebene Produkt mit den folgenden Normen oder normativen Dokumenten übereinstimmt: EN 60335 gemäß den Bestimmungen der Richtlinien 2011/65/EU, 2004/108/EG, 2006/42/EG, 2000/14/EG.					
2000/14/EG: Garantierter Schalleistungspegel Bewertungsverfahren der Konformität gemäß Anhang VI.	dB(A)	93	94	94	95

Produktkategorie: 32
 Benannte Stelle:
 SRL, Sudbury, England, Nr. 1088
 Technische Unterlagen (2006/42/EG, 2000/14/EG) bei:
 Bosch Lawn and Garden Ltd., PT-LG/ENS4,
 Stowmarket, Suffolk IP14 1EY, England
 Henk Becker Helmut Heinzelmann
 Executive Vice President Head of Product Certification
 Engineering PT/ETM9

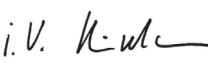
PPA
 i.V. 

Robert Bosch GmbH, Power Tools Division
 D-70745 Leinfelden-Echterdingen
 23.07.2013

Montage und Betrieb

Handlungsziel	Bild
Lieferumfang	1
Montage Griffbügel	2
Grasfangkorb zusammensetzen	3
Grasfangkorb einsetzen/abnehmen	3
Schnitthöhe einstellen	4
Verlängerungskabel anschließen	5
Einschalten	5
Arbeitshinweise	5
Ausschalten	5
Arbeitshinweise	6
Messerwartung	7
Zubehör auswählen	8

Fehlersuche



Symptome	Mögliche Ursache	Abhilfe
Motor läuft nicht an	Netzspannung fehlt	Überprüfen und einschalten
	Netzsteckdose defekt	Andere Steckdose benutzen
	Verlängerungskabel beschädigt	Kabel überprüfen und austauschen, falls beschädigt
	Sicherung hat ausgelöst	Sicherung austauschen
	Gras zu lang	Größere Schnitthöhe einstellen und Gartengerät kippen, um die Anfangsbelastung zu reduzieren
	Motorschutz hat angesprochen	Motor abkühlen lassen und größere Schnitthöhe einstellen
Gartengerät läuft mit Unterbrechungen	Verlängerungskabel beschädigt	Kabel überprüfen und austauschen, falls beschädigt
	Interne Verkabelung des Gartengerätes defekt	Kundendienst aufsuchen
	Motorschutz hat angesprochen	Motor abkühlen lassen und größere Schnitthöhe einstellen
Gartengerät hinterlässt unregelmäßiges Schnittbild und/oder Motor arbeitet schwer	Schnitthöhe zu niedrig	Größere Schnitthöhe einstellen
	Messer stumpf	Messer wechseln
	Verstopfung möglich	Unterseite des Gartengeräts prüfen und ggf. freimachen (tragen Sie immer Gartenhandschuhe)
Nach Einschalten des Gartengeräts dreht sich das Messer nicht	Messer falsch herum montiert	Messer richtig herum montieren
	Messer durch Gras behindert	Gartengerät ausschalten Verstopfung entfernen (tragen Sie immer Gartenhandschuhe)
Starke Vibrationen/ Geräusche	Messermutter/-schraube locker	Messermutter/-schraube festziehen (17 Nm)
	Messer beschädigt	Messermutter/-schraube festziehen (17 Nm) Messer wechseln

Kundendienst und Anwendungsberatung

www.bosch-garden.com

Geben Sie bei allen Rückfragen und Ersatzteilbestellungen bitte unbedingt die 10-stellige Sachnummer laut Typenschild des Gartengerätes an.

Deutschland

Robert Bosch GmbH
Servicezentrum Elektrowerkzeuge
Zur Luhne 2
37589 Kalefeld – Willershausen
Unter www.bosch-pt.com können Sie online Ersatzteile bestellen oder Reparaturen anmelden.
Kundendienst: Tel.: (0711) 40040480
Fax: (0711) 40040481
E-Mail: Servicezentrum.Elektrowerkzeuge@de.bosch.com
Anwendungsberatung: Tel.: (0711) 40040480
Fax: (0711) 40040482
E-Mail: Anwendungsberatung.pt@de.bosch.com

Österreich

Tel.: (01) 797222010
Fax: (01) 797222011
E-Mail: service.elektrowerkzeuge@at.bosch.com

Schweiz

Tel.: (044) 8471511
Fax: (044) 8471551
E-Mail: Aftersales.Service@de.bosch.com

Luxemburg

Tel.: +32 2 588 0589
Fax: +32 2 588 0595
E-Mail: outillage.gereedschap@be.bosch.com

Entsorgung

Werfen Sie Gartengeräte nicht in den Hausmüll!

8 | English

Nur für EU-Länder:

Gemäß der Europäischen Richtlinie 2012/19/EU über Elektro- und Elektronik-Altgeräte und ihrer Umsetzung in nationales Recht müssen nicht mehr gebrauchsfähige Elektro- und Elektronikgeräte getrennt gesammelt und einer umweltgerechten Wiederverwertung zugeführt werden.

Änderungen vorbehalten.

English

Safety Notes

Warning! Read these instructions carefully, be familiar with the controls and the proper use of the machine. Please keep the instructions safe for later use!

Explanation of symbols on the machine



General hazard safety alert.



Read instruction manual.



Pay attention that bystanders are not injured through foreign objects thrown from the machine.



Warning: Keep a safe distance from the machine when operating.



Caution: Do not touch rotating blades. Sharp blade(s). Beware of severing toes or fingers.



Not applicable.



Switch off and remove plug from mains before adjusting, cleaning or if the cable is entangled and before leaving the garden product unattended for any period. Keep the supply flexible cord away from the cutting blades.



Wait until all machine components have completely stopped before touching them. The blades continue to rotate after the machine is switched off, a rotating blade can cause injury.



Do not use the machine in the rain or leave it outdoors when it is raining.



Beware electric shock hazard.



Keep supply flexible cord away from cutting means.

Operation

- ▶ Never allow children or people unfamiliar with these instructions to use the machine. Local regulations may restrict the age of the operator. When not in use store the machine out of reach of children.
- ▶ This machine is not intended for use by persons (including children) with reduced physical, sensory or mental capabilities, or lack of experience and knowledge, unless they have been given supervision or instruction concerning use of the machine by a person responsible for their safety. Children should be supervised to ensure that they do not play with the machine.
- ▶ Never mow while people, especially children or pets, are nearby.
- ▶ The operator or user is responsible for accidents or damage that occur to people or property.
- ▶ Do not operate the machine when barefoot or wearing open sandals, always wear substantial footwear and long trousers.
- ▶ Thoroughly inspect the area where the machine is to be used and remove all stones, sticks, wires, bones and other foreign objects.
- ▶ Before using, always visually inspect to see that the blades, blade bolts and cutter assembly are not worn or damaged. Replace worn or damaged blades and bolts in sets to preserve balance.
- ▶ Mow only in daylight or in good artificial light.
- ▶ Avoid mowing in bad weather conditions especially when there is a risk of lightning.
- ▶ Avoid operating the machine in wet grass, where feasible.
- ▶ Walk, never run.
- ▶ Never operate the appliance with defective guards or shields, or without safety devices, for example deflectors and/or grass catchers in place.
- ▶ Always wear ear protection.
- ▶ **Working on banks can be dangerous.**
 - Do not mow excessively steep slopes.
 - Always be sure of your footing on slopes or wet grass.
 - Mow across the face of slopes – never up and down.
 - Exercise extreme caution when changing direction on slopes.
- ▶ Use extreme caution when stepping back or pulling the machine towards you.
- ▶ Never mow by pulling the mower towards you.
- ▶ Stop the blades if the machine has to be tilted for transportation when crossing surfaces other than grass and when transporting the machine to and from the area to be mowed.

- ▶ Do not tilt the machine when starting or switching on the motor, except if the machine has to be tilted for starting in long grass. In this case, do not tilt it more than absolutely necessary and tilt only the part which is away from the operator. Always ensure that both hands are in the operating position before returning the machine to the ground.
- ▶ Switch on the motor according to the instructions with feet well away from rotating parts.
- ▶ Do not put hands or feet near or under rotating parts.
- ▶ Always stand clear of the discharge zone when operating the machine.
- ▶ Never pick up or carry the machine while the motor is running.
- ▶ **Do not modify this product.** Unauthorized modifications may impair the safety of your product and may result in increased noise and vibration.
- ▶ Regularly inspect the supply cable and any extension cables. Do not connect damaged cables to the supply or touch a damaged cable before it is disconnected from the supply. A damaged cable can lead to contact with live parts. Beware electric shock hazard.

Leaf Collect

The leaf collect blade has been designed to allow you to pick up autumn leaves from your lawn. In order for this functionality to work within optimal parameters, please note the following:

- only collect leaves with the machine set at 70 mm cutting height
- collect leaves from your lawn only
- before collecting leaves inspect the area where the machine is to be used and keep people, pets, glass structures and cars away from use

Remove the plug from the socket:

- whenever you leave the machine,
- before clearing a blockage,
- before checking, cleaning or working on the machine,
- after striking a foreign object. Inspect the machine for damage and make repairs as necessary,
- if the machine starts to vibrate abnormally (check immediately).

Power supply

- ▶ The voltage indicated on the rating plate must correspond to the voltage of the power source.
- ▶ We recommend that this equipment is only connected into a socket which is protected by a circuit-breaker that would be actuated by a 30 mA residual current.
- ▶ Only use or replace power supply cables for this unit which correspond to the types indicated by the manufacturer. See the operating instructions for the order no. and types.
- ▶ Never touch the mains plug with wet hands.
- ▶ Do not run over, crush or pull the power supply cable or extension lead, otherwise it may be damaged. Protect the cable from heat, oil and sharp edges.

- ▶ The extension lead must have a cross section in accordance with the operating instructions and be protected against splashed water. The connection must not be in water.

Always wear gardening gloves when handling or working near the sharp blades.

Electrical Safety

- ▶ **Warning! Switch off, remove plug from mains before adjusting, cleaning or if cable is cut, damaged or entangled.**
- ▶ **The blades continue to rotate for a few seconds after the machine is switched off.**
- ▶ **Caution – do not touch the rotating blade.**

Your machine is double insulated for safety and requires no earth connection. The operating voltage is 230 V AC, 50 Hz (for non-EU countries 220 V, 240 V as applicable). Only use approved extension cables. Contact your Bosch Service Centre for details.

Extension cords/leads should only be used if they comply with H05VV-F, H05RN-F types or IEC type design (60227 IEC 53, 60245 IEC 57).

If you want to use an extension cable when operating your product, only the following cable dimensions should be used:

- 1.0 mm²: max. length 40 m
- 1.5 mm²: max. length 60 m
- 2.5 mm²: max. length 100 m

Note: If an extension cable is used it must be earthed and connected through the plug to the earth cable of your supply network in accordance with prescribed safety regulations.

If in doubt contact a qualified electrician or the nearest Bosch Service Centre.

- ▶ **WARNING! Inadequate extension cables can be dangerous. Extension cable, plug and socket must be of watertight construction and intended for outdoor use.**

Cable connections should be kept dry and off the ground.

It is recommended for increased electrical safety to use a Residual Current Device (RCD) with a tripping current of not more than 30 mA. Always check your RCD every time you use it.

The connection lead must be inspected for signs of damage at regular intervals and may only be used if in perfect condition. If the supply cord is damaged, it must be replaced by a Bosch Service Centre.

For products **not sold in GB:**

WARNING: For your safety, it is required that the plug attached to the machine is connected with the extension cord. The coupling of the extension cord must be protected against splash water, be made of rubber or coated with rubber. The extension cord must be used with a cable strain relief.

The connection lead must be inspected for signs of damage at regular intervals and may only be used if in perfect condition. If the supply cord is damaged, it must be replaced by a Bosch Service Centre.

Products sold in GB only: Your product is fitted with an BS 1363/A approved electric plug with internal fuse (ASTA approved to BS 1362).

10 | English

If the plug is not suitable for your socket outlets, it should be cut off and an appropriate plug fitted in its place by an authorised customer service agent. The replacement plug should have the same fuse rating as the original plug.

The severed plug must be disposed of to avoid a possible shock hazard and should never be inserted into a mains socket elsewhere.









Products sold in AUS and NZ only: Use a residual current device (RCD) with a rated residual current of 30 mA or less.

Maintenance

- ▶ **Always wear gardening gloves when handling or working near the sharp blades.**
- ▶ Keep all nuts, bolts and screws tight to be sure that the machine is in safe working condition.
- ▶ Check the grass catcher frequently for wear or deterioration.
- ▶ Examine the machine and replace worn or damaged parts for safety.
- ▶ Ensure replacement cutting means of the right type are used.
- ▶ Ensure replacement parts fitted are Bosch approved.
- ▶ Before storage ensure machine is clean and free from debris, if necessary clean with a soft, dry brush.

Symbols

The following symbols are important for reading and understanding the operating instructions. Please take note of the symbols and their meaning. The correct interpretation of the symbols will help you to use the garden product in a better and safer manner.

Symbol	Meaning
	Reaction direction
	Movement direction
	Wear protective gloves
	Weight
	Switching On
	Switching Off
	Permitted action
	Prohibited action
	Accessories/Spare Parts

Intended Use

The garden product is intended for domestic lawn mowing.

Technical Data

Lawnmower	Rotak 33/Rotak 34		Rotak 36/Rotak 37
	Rotak 34 M/Rotak 1300-34 R	Rotak 37 M/Rotak 1400-37 R	
Article number		3 600 HA4 0..	3 600 HA4 1..
Rated power input	W	1300	1400
Blade width	cm	34	37
Height of cut	mm	20 – 70	20 – 70
Grassbox, capacity	l	40	40
Weight according to EPTA-Procedure 01/2003	kg	11.6	11.7
Protection class		□/II	□/II
Serial number	see type plate on the garden product		
The values given are valid for a nominal voltage [U] of 230 V. For different voltages and models for specific countries, these values can vary.			
Please observe the article number on the type plate of your garden product. The trade names of the individual garden products may vary.			

English | 11

Lawnmower	Rotak 39/Rotak 40		Rotak 42/Rotak 43	
	Rotak 40 M/Rotak 1700-40 R		Rotak 43 M/Rotak 1800-43 R	
Article number		3 600 HA4 2..		3 600 HA4 3..
Rated power input	W	1700		1800
Blade width	cm	40		43
Height of cut	mm	20 – 70		20 – 70
Grassbox, capacity	l	50		50
Weight according to EPTA-Procedure 01/2003	kg	13.1		13.2
Protection class		□/II		□/II

Serial number see type plate on the garden product

The values given are valid for a nominal voltage [U] of 230 V. For different voltages and models for specific countries, these values can vary.

Please observe the article number on the type plate of your garden product. The trade names of the individual garden products may vary.

Noise/Vibration Information

Measured sound values determined according to 2000/14/EC (1.60 m height, 1 m distance away).	3 600 ...	HA4 0..	HA4 1..	HA4 2..	HA4 3..
Typically the A-weighted noise levels of the product are:					
Sound pressure level	dB(A)	79	80	80	80
Sound power level	dB(A)	93	94	93	94
Uncertainty K	dB	=1.0	=1.0	=1.2	=1.4
Wear hearing protection!					
Vibration total values (triax vector sum) determined according to EN 60335:					
Vibration emission value a_h	m/s ²	<2.5	<2.5	<2.5	<2.5
Uncertainty K	m/s ²	=1.5	=1.5	=1.5	=1.5

Declaration of Conformity

	3 600 ...	HA4 0..	HA4 1..	HA4 2..	HA4 3..
We declare under our sole responsibility that the product described under "Technical data" is in conformity with the following standards or standardization documents: EN 60335 according to the provisions of the directives 2011/65/EU, 2004/108/EC, 2006/42/EC, 2000/14/EC.					
2000/14/EC: Guaranteed sound power level	dB(A)	93	94	94	95
Conformity assessment procedure according to Annex VI.					

Equipment category: 32

Notified body:

SRL, Sudbury, England, Nr. 1088

Technical file (2006/42/EC, 2000/14/EC) at:

Bosch Lawn and Garden Ltd., PT-LG/ENS4,

Stowmarket, Suffolk IP14 1EY, England

Henk Becker

Helmut Heinzlmann

Executive Vice President

Head of Product Certification

Engineering

PT/ETM9

Henk Becker i.V. *Helmut Heinzlmann*

Robert Bosch GmbH, Power Tools Division

D-70745 Leinfelden-Echterdingen

23.07.2013

Mounting and Operation

Action	Figure
Delivery Scope	1
Handle Assembly	2
Snap together the Grassbox	3
Grassbox fitting/removing	3
Adjusting the Cutting Height	4
Connecting the Extension Lead	5
Starting	5
Working Advice	5
Stopping	5
Working Advice	6
Blade Maintenance	7
Selecting Accessories	8

12 | English

Troubleshooting



Problem	Possible Cause	Corrective Action
Motor refuses to start	Power turned off	Turn power on
	Mains socket faulty	Use another socket
	Extension cable damaged	Inspect cable, replace if damaged
	Fuse faulty/blown	Replace fuse
	Grass too long	Increase height of cut and tilt garden product to reduce starting load
	Motor protector has activated	Allow motor to cool and increase height of cut
Machine functions intermittently	Extension cable damaged	Inspect cable, replace if damaged
	Internal wiring of garden product damaged	Contact Service Agent
	Motor protector has activated	Allow motor to cool and increase height of cut
Garden product leaves ragged finish and/or Motor labours	Height of cut too low	Increase height of cut
	Cutting blade blunt	Replace the blade
	Possible clogging	Check underneath the garden product and clear out as necessary (always wear gardening gloves)
	Blade fitted upside down	Refit blade correctly
Blade not rotating while garden product switched on	Cutting blade obstructed	Switch off garden product Clear obstruction (always wear gardening gloves)
	Blade nut/bolt loose	Tighten blade nut/bolt (17 Nm)
Excessive vibrations/noise	Blade nut/bolt loose	Tighten blade nut/bolt (17 Nm)
	Cutting blade damaged	Replace the blade

After-sales Service and Application Service

www.bosch-garden.com

In all correspondence and spare parts orders, please always include the 10-digit article number given on the type plate of the garden product.

Great Britain

Robert Bosch Ltd. (B.S.C.)
P.O. Box 98
Broadwater Park
North Orbital Road
Denham
Uxbridge
UB 9 5HJ
Tel. Service: (0844) 7360109
Fax: (0844) 7360146
E-Mail: boschservicecentre@bosch.com

Ireland

Origo Ltd.
Unit 23 Magna Drive
Magna Business Park
City West
Dublin 24
Tel. Service: (01) 4666700
Fax: (01) 4666888

Australia, New Zealand and Pacific Islands

Robert Bosch Australia Pty. Ltd.
Power Tools
Locked Bag 66
Clayton South VIC 3169
Customer Contact Center
Inside Australia:
Phone: (01300) 307044
Fax: (01300) 307045
Inside New Zealand:
Phone: (0800) 543353
Fax: (0800) 428570
Outside AU and NZ:
Phone: +61 3 95415555
www.bosch.com.au

Republic of South Africa

Customer service
Hotline: (011) 6519600

Gauteng – BSC Service Centre

35 Roper Street, New Centre
Johannesburg
Tel.: (011) 4939375
Fax: (011) 4930126
E-Mail: bsctools@icon.co.za

KZN – BSC Service Centre

Unit E, Almar Centre
143 Crompton Street
Pinetown
Tel.: (031) 7012120
Fax: (031) 7012446
E-Mail: bsc.dur@za.bosch.com

Western Cape – BSC Service Centre

Democracy Way, Prosperity Park
Milnerton
Tel.: (021) 5512577
Fax: (021) 5513223
E-Mail: bsc@zsd.co.za

Bosch Headquarters

Midrand, Gauteng
Tel.: (011) 6519600
Fax: (011) 6519880
E-Mail: rbsa-hq.pts@za.bosch.com

Disposal

Do not dispose of garden products into household waste!

Only for EC countries:

According to the European directive 2012/19/EU for Waste Electrical and Electronic Equipment and its implementation into national law, electrical and electronic equipment that are no longer usable must be collected separately and disposed of in an environmentally correct manner.

Subject to change without notice.

Français**Avertissements de sécurité**

Attention ! Lisez avec attention toutes les instructions suivantes. Familiarisez-vous avec les éléments de commande et l'utilisation appropriée de l'outil de jardin. Conservez les instructions d'utilisation pour vous y reporter ultérieurement.

Explication des symboles se trouvant sur l'outil de jardin

Indications générales sur d'éventuels dangers.



Lisez soigneusement ces instructions d'utilisation.



Faites attention à ce que les personnes se trouvant à proximité ne soient pas blessées par des projections provenant de la machine.



Avertissement : Gardez une distance de sécurité quand l'outil de jardin est en marche.



Attention : Ne touchez pas les lames en rotation. Les lames sont coupantes. Attention à ne pas se couper les orteils ou les doigts.



Non valable.



Arrêtez l'outil de jardin et retirez la fiche de la prise de courant avant d'effectuer des réglages sur l'appareil ou de le nettoyer, lorsque le câble se trouve coincé ou que l'appareil soit laissé sans surveillance même pour une courte durée. Maintenez le câble d'alimentation à distance des lames.



Attendez l'arrêt total de tous les éléments de l'outil de jardin avant de les toucher. Après la mise hors tension de l'outil de jardin, les lames continuent à tourner, pouvant provoquer ainsi des blessures.



N'utilisez l'outil de jardin pas par temps de pluie et ne l'exposez pas à la pluie.



Protégez-vous contre les chocs électriques.



Maintenez le câble de raccordement hors de portée des lames.

Mode d'emploi

- ▶ Ne laissez jamais un enfant ou une autre personne n'ayant pas pris connaissance des instructions d'utilisation se servir de l'outil de jardin. Il est possible que les réglementations locales fixent une limite d'âge minimum de l'utilisateur. Gardez l'outil de jardin non utilisé hors de la portée des enfants.
- ▶ Cet outil de jardin doit être utilisé par des personnes disposant des capacités physiques adaptées et de l'expérience et/ou des connaissances nécessaires. Si tel n'était pas le cas ou en cas d'utilisation de cet outil par des enfants, cette utilisation ne sera possible que sous la surveillance d'une personne responsable de la sécurité des utilisateurs ou que ces derniers aient été instruits quant au maniement de l'outil. Dans le cas contraire, un risque de mauvaise utilisation et de blessures existe. Les enfants doivent être surveillés pour assurer qu'ils ne jouent pas avec l'outil de jardin.

14 | Français

- ▶ Ne tondez jamais la pelouse lorsque des personnes, en particulier des enfants ou des animaux domestiques se trouvent à proximité.
- ▶ L'opérateur ou l'utilisateur de la tondeuse est responsable des accidents et des dommages causés à autrui ou à ses biens.
- ▶ Ne faites jamais fonctionner l'outil de jardin si vous marchez pieds nus ou portez des sandales ouvertes. Portez toujours des chaussures fermées et des pantalons longs.
- ▶ Inspectez soigneusement la surface à travailler et éliminez pierres, bâtons, fils métalliques, os et autres objets étrangers.
- ▶ Avant de mettre l'appareil en fonctionnement, contrôlez toujours si les lames, les vis des lames et le sous-groupe de coupage sont usés ou endommagés. Remplacez les lames usées ou endommagées toujours en même temps que les vis des lames pour éviter tout balourd.
- ▶ Ne tondez que de jour ou sous un bon éclairage artificiel.
- ▶ Ne pas travailler avec la tondeuse à gazon dans des conditions météorologiques défavorables et plus particulièrement en cas d'approche d'orage.
- ▶ Si possible, n'utilisez pas l'outil de jardin lorsque l'herbe est mouillée.
- ▶ Ne menez l'appareil qu'au pas, ne jamais courir.
- ▶ N'utilisez jamais l'outil de jardin quand les équipements de sécurité sont défectueux, sans coque ou sans équipements de protection tels que par exemple le pare-chocs et/ou le bac de ramassage.
- ▶ Portez une protection acoustique.
- ▶ **Travailler sur des talus peut être dangereux.**
 - Ne tondez pas des pentes très abruptes.
 - Sur des pentes ou de l'herbe mouillée, faites attention à ne pas perdre l'équilibre.
 - Tondez toujours perpendiculairement à la pente – jamais de haut en bas ou de bas en haut.
 - Faites très attention lors d'un changement de direction sur une pente.
- ▶ Faites très attention en reculant ou en tirant l'outil de jardin vers vous.
- ▶ Lors des travaux de tonte, poussez l'outil de jardin toujours vers l'avant et ne le tirez jamais vers vous.
- ▶ Les lames doivent être totalement à l'arrêt quand vous devez incliner l'outil de jardin pour le transporter, quand vous traversez des surfaces autres que le gazon ou quand vous transportez l'outil de jardin entre deux surfaces à tondre.
- ▶ N'inclinez pas l'outil de jardin lors du démarrage ou lorsque vous mettez le moteur en fonctionnement, sauf si ceci est nécessaire pour la mettre en marche quand l'herbe est haute. Dans ce cas-là, soulevez alors l'outil de jardin juste ce qu'il faut et uniquement sur le côté opposé à l'utilisateur en poussant le guidon vers le bas. Veillez toujours à ce que vos mains soient placées sur le guidon lorsque vous posez l'outil de jardin sur le sol.
- ▶ Mettez l'outil de jardin en marche conformément aux instructions du mode d'emploi et veillez à maintenir les pieds bien à l'écart des parties en rotation.
- ▶ Tenez les pieds et les mains éloignés des parties rotatives de l'outil de jardin.
- ▶ Gardez une distance suffisante par rapport à la zone d'éjection lorsque vous travaillez avec l'outil de jardin.
- ▶ Ne soulevez ni transportez jamais l'outil de jardin pendant que le moteur est en marche.
- ▶ **N'effectuez aucune modification sur l'outil de jardin.** Des modifications non autorisées peuvent s'avérer préjudiciables à la sécurité de votre outil de jardin et conduiront à une augmentation des émissions de bruit et des vibrations.
- ▶ Contrôlez régulièrement le câble de secteur et la rallonge utilisée. Ne raccordez jamais un câble endommagé au réseau et ne le touchez pas avant qu'il ne soit déconnecté du réseau. Un câble endommagé pourrait vous mettre en contact avec des pièces sous tension. Protégez-vous contre les chocs électriques.

Ramasser les feuilles

- La lame est formée de sorte à pouvoir ramasser les feuilles d'automne de votre jardin. Pour obtenir un résultat optimal avec cette fonction, respecter les instructions suivantes :
- ne ramasser des feuilles que par un réglage de hauteur de coupe de 70 mm
 - ne ramasser les feuilles que de sur le gazon
 - avant de ramasser les feuilles, inspecter la surface de travail et maintenir éloignés personnes, animaux, objets en verre et voitures

Retirer la fiche de la prise de courant :

- à chaque fois que vous vous éloignez de l'outil de jardin,
- avant d'éliminer un engorgement,
- pour contrôler, nettoyer ou effectuer des travaux sur l'outil de jardin,
- après avoir heurté un objet étranger. Vérifiez immédiatement que l'outil de jardin ne présente pas d'endommagements, et, si nécessaire, faites-le réparer,
- si l'outil de jardin commence à vibrer anormalement (vérifier immédiatement).

Branchement électrique

- ▶ La tension de la source de courant doit coïncider avec les indications se trouvant sur la plaque signalétique de l'appareil.
- ▶ Il est recommandé de ne brancher cet appareil que sur une prise de courant protégée par un dispositif à courant différentiel résiduel avec un courant de défaut de 30 mA.
- ▶ En cas de remplacement du câble, n'utilisez que le câble d'alimentation prévu par le fabricant de l'appareil, pour le numéro de commande et le type, voir les instructions de service.
- ▶ Ne touchez jamais la prise électrique avec des mains humides.
- ▶ N'écrasez pas le câble d'alimentation ou la rallonge, ne les coincez pas et ne les tirez pas sous risque de les endommager. Protégez le câble contre la chaleur, l'huile et les bords tranchants.

- La rallonge doit disposer de la section indiquée dans les instructions d'utilisation et être étanche aux projections d'eau. La connexion électrique ne doit pas se trouver dans l'eau.

Portez toujours des gants de jardin, si vous manipulez l'appareil ou travaillez à proximité des lames aiguës.

Sécurité électrique

- **Attention ! Avant d'effectuer des travaux de maintenance ou de nettoyage, arrêter l'outil de jardin et débrancher la fiche de la prise de courant. Ceci vaut également lorsque le câble électrique est endommagé, coupé ou emmêlé.**

- **Une fois l'outil de jardin mis hors tension, les lames continuent encore à bouger pendant quelques secondes.**

- **Attention – ne pas toucher la lame en rotation.**

Pour des raisons de sécurité, l'outil de jardin est équipé d'une double isolation et ne nécessite pas de prise de terre. La tension de fonctionnement est de 230 V CA, 50 Hz (pour les pays hors de l'Union européenne 220 V, 240 V suivant la version). N'utiliser qu'une rallonge électrique homologuée. Pour des renseignements supplémentaires, contactez le Service Après-Vente autorisé.

Seules les rallonges de type H05VV-F, H05RN-F ou IEC (60227 IEC 53, 60245 IEC 57) doivent être utilisées.

Au cas où vous utiliseriez une rallonge pendant le travail avec l'appareil, n'utilisez que des câbles ayant les sections de conducteur suivantes :

- 1,0 mm² : longueur maximale 40 m
- 1,5 mm² : longueur maximale 60 m
- 2,5 mm² : longueur maximale 100 m

Remarque : Au cas où une rallonge devrait être utilisée, celle-ci doit disposer, conformément à la description figurant dans les instructions de sécurité, d'un câble de protection de terre raccordé à la terre de l'installation électrique par l'intermédiaire de la fiche.

En cas de doute, consultez un électricien de formation ou le Service Après-Vente Bosch le plus proche.

- **PRECAUTION : Des rallonges non conformes aux instructions peuvent être dangereuses. Les versions de câble de rallonge, fiche et accouplement doivent être étanches à l'eau et autorisées pour l'extérieur.**

Les connexions de câble doivent être sèches et ne pas reposer sur le sol.

Pour plus de sécurité, il est recommandé d'utiliser un disjoncteur différentiel avec un courant de défaut de 30 mA maximum. Avant chaque utilisation de la machine, contrôlez ce disjoncteur différentiel.

Remarque concernant les produits **non commercialisés en GB** :

ATTENTION : Pour votre propre sécurité, il est nécessaire que la fiche montée sur l'outil de jardin soit raccordée à la rallonge. Le dispositif de couplage de la rallonge doit être protégé des projections d'eau, être en caoutchouc ou être recouvert de caoutchouc. La rallonge doit être utilisée avec un serre-câble.

Contrôlez régulièrement le câble d'alimentation afin de détecter des dommages éventuels. Il ne doit être utilisé que s'il est en bon état.

Si le câble d'alimentation est endommagé, il ne doit être réparé que dans un atelier agréé Bosch.

Entretien

- **Portez toujours des gants de jardin, si vous manipulez l'appareil ou travaillez à proximité des lames aiguës.**
- Vérifiez que tous les écrous, boulons et vis sont bien serrés afin d'assurer que l'outil de jardin se trouve dans un état de fonctionnement ne présentant aucun danger.
- Contrôlez régulièrement le bac de ramassage pour vous assurer de son état d'usure.
- Contrôlez l'outil de jardin et, pour des raisons de sécurité, remplacez les pièces usées ou endommagées.
- N'utilisez que des lames prévues pour l'outil de jardin.
- Veillez à ce que les pièces de rechange soient des pièces d'origine Bosch.
- Avant le stockage, assurez-vous que l'outil de jardin est propre et exempt de tout résidu. Si nécessaire, nettoyez à l'aide d'une brosse sèche.

Symboles

Les symboles suivants sont importants pour pouvoir lire et mieux comprendre le mode d'emploi. Veuillez mémoriser ces symboles et leur signification. L'interprétation correcte des symboles vous permettra de mieux utiliser votre outil de jardin en toute sécurité.

Symbole	Signification
	Direction de réaction
	Direction de déplacement
	Portez des gants de protection
	Poids
	Mise en marche
	Arrêt
	Action autorisée
	Interdit
	Accessoires/pièces de rechange

Utilisation conforme

L'outil de jardin est conçu pour tondre le gazon dans le domaine privé.

16 | Français

Caractéristiques techniques

Tondeuse	Rotak 33/Rotak 34		Rotak 36/Rotak 37	
	Rotak 34 M/Rotak 1300-34 R		Rotak 37 M/Rotak 1400-37 R	
N° d'article	3 600 HA4 0..		3 600 HA4 1..	
Puissance nominale absorbée	W	1300	1400	
Largeur de la lame	cm	34	37	
Hauteur de coupe	mm	20 – 70	20 – 70	
Volume, bac de ramassage	l	40	40	
Poids suivant EPTA-Procédure 01/2003	kg	11,6	11,7	
Classe de protection		□/II	□/II	
Numéro de série	voir plaque signalétique sur l'outil de jardin			
Ces indications sont valables pour une tension nominale de [U] 230 V. Ces indications peuvent varier pour des tensions plus basses ainsi que pour des versions spécifiques à certains pays.				
Respectez impérativement le numéro d'article se trouvant sur la plaque signalétique de l'outil de jardin. Les désignations commerciales des différents outils de jardin peuvent varier.				

Tondeuse	Rotak 39/Rotak 40		Rotak 42/Rotak 43	
	Rotak 40 M/Rotak 1700-40 R		Rotak 43 M/Rotak 1800-43 R	
N° d'article	3 600 HA4 2..		3 600 HA4 3..	
Puissance nominale absorbée	W	1700	1800	
Largeur de la lame	cm	40	43	
Hauteur de coupe	mm	20 – 70	20 – 70	
Volume, bac de ramassage	l	50	50	
Poids suivant EPTA-Procédure 01/2003	kg	13,1	13,2	
Classe de protection		□/II	□/II	
Numéro de série	voir plaque signalétique sur l'outil de jardin			
Ces indications sont valables pour une tension nominale de [U] 230 V. Ces indications peuvent varier pour des tensions plus basses ainsi que pour des versions spécifiques à certains pays.				
Respectez impérativement le numéro d'article se trouvant sur la plaque signalétique de l'outil de jardin. Les désignations commerciales des différents outils de jardin peuvent varier.				

Niveau sonore et vibrations

Valeurs de mesure du niveau sonore relevées conformément à 2000/14/CE (hauteur 1,60 m, distance 1 m).	3 600 ...	HA4 0..	HA4 1..	HA4 2..	HA4 3..
Les mesures réelles (A) des niveaux sonores de l'appareil sont :					
Niveau de pression acoustique	dB(A)	79	80	80	80
Niveau d'intensité acoustique	dB(A)	93	94	93	94
Incertitude K	dB	= 1,0	= 1,0	= 1,2	= 1,4
Porter une protection acoustique !					
Valeurs totales des vibrations (somme vectorielle des trois axes directionnels) relevées conformément à la norme EN 60335 :					
Valeur d'émission vibratoire a_h	m/s^2	< 2,5	< 2,5	< 2,5	< 2,5
Incertitude K	m/s^2	= 1,5	= 1,5	= 1,5	= 1,5

Déclaration de conformité

	3 600 ...	HA4 0..	HA4 1..	HA4 2..	HA4 3..
Nous déclarons sous notre propre responsabilité que le produit décrit sous « Caractéristiques Techniques » est en conformité avec les normes ou documents normatifs suivants : EN 60335 conformément aux termes des réglementations en vigueur 2011/65/UE, 2004/108/CE, 2006/42/CE, 2000/14/CE.					
2000/14/CE : Niveau d'intensité acoustique garanti					
Procédures d'évaluation de la conformité conformément à l'annexe VI.					
	dB(A)	93	94	94	95

Catégorie des produits : 32

Office désigné :

SRL, Sudbury, England, Nr. 1088

Dossier technique (2006/42/CE, 2000/14/CE) auprès de :
Bosch Lawn and Garden Ltd., PT-LG/ENS4,
Stowmarket, Suffolk IP14 1EY, England

Henk Becker

Executive Vice President

Engineering

Helmut Heinzlmann

Head of Product Certification

PT/ETM9

Henk Becker *i.V. Heinzlmann*

Robert Bosch GmbH, Power Tools Division
D-70745 Leinfelden-Echterdingen
23.07.2013

Montage et mise en service

Opération	Figure
Accessoires fournis	1
Montage des guidons	2
Assembler le bac de ramassage	3
Monter/retirer le bac de ramassage	3
Réglage de la hauteur de coupe	4
Montage de la rallonge	5
Mise en marche	5
Instructions d'utilisation	5
Arrêt	5
Instructions d'utilisation	6
Entretien des lames	7
Sélection des accessoires	8

Dépistage d'erreurs



Problème	Cause possible	Remède
Le moteur ne démarre pas	Pas de tension du secteur	Vérifier et mettre en fonctionnement
	Prise secteur défectueuse	Utiliser une autre prise
	Rallonge endommagée	Vérifier le câble et le remplacer, s'il est endommagé
	Le fusible a sauté	Remplacer le fusible
	Herbe trop haute	Régler sur une hauteur de coupe plus élevée et basculer l'outil de jardin pour réduire la sollicitation initiale
L'outil de jardin fonctionne par intermittence	Le dispositif de protection de surcharge est déclenché	Laisser refroidir le moteur et régler sur une hauteur de coupe plus élevée
	Rallonge endommagée	Vérifier le câble et le remplacer, s'il est endommagé
	Le câblage interne de l'outil de jardin est défectueux	Contactez le Service Après-Vente
	Le dispositif de protection de surcharge est déclenché	Laisser refroidir le moteur et régler sur une hauteur de coupe plus élevée

18 | Español

Problème	Cause possible	Remède
L'outil de jardin donne un résultat irrégulier et/ou Le moteur fonctionne avec difficulté	Hauteur de coupe trop basse	Régler sur une hauteur de coupe plus élevée
	Les lames sont émoussées	Remplacer la lame
	Obturation possible	Le cas échéant, contrôler la face inférieure de l'outil de jardin et la dégager (portez toujours des gants de jardin)
	Lames montées dans le faux sens	Monter les lames dans le bon sens
La lame ne tourne pas après avoir mis en marche l'outil de jardin	La lame est bloquée par l'herbe	Eteindre l'outil de jardin Éliminer l'obturation (portez toujours des gants de jardin)
	Ecrou/vis de la lame desserré	Serrer l'écrou/la vis de la lame (17 Nm)
Vibrations/bruits excessifs	Ecrou/vis de la lame desserré	Serrer l'écrou/la vis de la lame (17 Nm)
	La lame est endommagée	Remplacer la lame

Service Après-Vente et Assistance

www.bosch-garden.com

Pour toute demande de renseignement ou commande de pièces de rechange, précisez-nous impérativement le numéro d'article à dix chiffres de l'outil de jardin indiqué sur la plaque signalétique.

France

Vous êtes un utilisateur, contactez :
Le Service Clientèle Bosch Outillage Electroportatif
Tel. : 0811 360122
(coût d'une communication locale)
Fax : (01) 49454767
E-Mail : contact.outillage-electroportatif@fr.bosch.com

Vous êtes un revendeur, contactez :
Robert Bosch (France) S. A. S.
Service Après-Vente Electroportatif
126, rue de Stalingrad
93705 DRANCY Cédex
Tel. : (01) 43119006
Fax : (01) 43119033
E-Mail : sav.outillage-electroportatif@fr.bosch.com

Belgique, Luxembourg

Tel. : +32 2 588 0589
Fax : +32 2 588 0595
E-Mail : outillage.gereedschap@be.bosch.com

Suisse

Tel. : (044) 8471512
Fax : (044) 8471552
E-Mail : Aftersales.Service@de.bosch.com

Élimination des déchets

Ne jetez pas les outils de jardin avec les ordures ménagères !

Seulement pour les pays de l'Union Européenne :



Conformément à la directive européenne 2012/19/UE relative aux déchets d'équipements électriques et électroniques et sa mise en vigueur conformément aux législations nationales, les équipements électriques et électroniques dont on ne peut plus se servir doivent être isolés et suivre une voie de recyclage appropriée.

Sous réserve de modifications.

Español

Instrucciones de seguridad

¡Atención! Lea detenidamente las siguientes instrucciones. Familiarícese con los elementos de manejo y el uso reglamentario del aparato para jardín. Guarde estas instrucciones de servicio en un lugar seguro para posteriores consultas.

Explicación de la simbología utilizada en el aparato para jardín



Advertencia general de peligro.



Lea las instrucciones de servicio con detenimiento.



Preste atención a que las personas circundantes no resulten lesionadas por los cuerpos extraños que pudieran salir proyectados.



Advertencia: Mantenga una separación de seguridad respecto al aparato para jardín en funcionamiento.



Atención: No toque las cuchillas en funcionamiento. Las cuchillas están muy afiladas. Tenga cuidado de no cercenarse los dedos de los pies y de las manos.



No procede.



Desconecte el aparato para jardín y saque el enchufe de la red antes de realizar un ajuste, al limpiarlo, si se hubiese enganchado el cable, o siempre que deje desatendido el aparato para jardín, incluso durante un tiempo breve. Mantenga el cable de red alejado de las cuchillas.



Espera a que todas las piezas del aparato para jardín se hayan detenido por completo antes de tocarlas. Al desconectar el aparato para jardín, las cuchillas se mantienen todavía en movimiento cierto tiempo, y pueden lesionarle.



No trabajar con el aparato para jardín en la lluvia, ni exponerlo a ésta.



Evite exponerse a una descarga eléctrica.



Mantenga el cable de conexión alejado de las cuchillas.

Manejo

- ▶ Jamás permita que usen el aparato para jardín niños, ni aquellas personas que no estén familiarizadas con estas instrucciones. Tenga en cuenta la edad mínima que pudiera prescribirse en su país para el usuario. Guarde el aparato para jardín fuera del alcance de los niños cuando no lo utilice.
- ▶ Este aparato para jardín no ha sido diseñado para ser utilizado por personas o niños que presenten una discapacidad física, sensorial o mental, o que dispongan de una experiencia y/o conocimientos insuficientes, a no ser que sean supervisados por una persona encargada de velar por su seguridad o de instruirles en el manejo del aparato para jardín. Los niños deberán ser vigilados con el fin de evitar que jueguen con el aparato para jardín.
- ▶ Nunca corte el césped si en las inmediaciones se encuentran personas, y muy en especial niños, así como animales domésticos.
- ▶ El usuario es responsable de los accidentes o daños provocados a otras personas o a sus pertenencias.
- ▶ No utilice el aparato para jardín si está descalzo o si lleva puestas sandalias. Siempre lleve puesto calzado fuerte y pantalones largos.
- ▶ Examine con detenimiento la superficie a trabajar y retire piedras, palos, alambres, huesos, y demás cuerpos extraños que pudieran existir.
- ▶ Antes de su uso, verifique siempre que las cuchillas, los tornillos de sujeción de las mismas y el conjunto de corte no estén demasiado desgastados ni dañados. Siempre sustituya a la vez las cuchillas y tornillos de sujeción desgastados o dañados para evitar que se produzca un desequilibrio.
- ▶ Únicamente corte el césped con luz diurna o con buena iluminación artificial.
- ▶ No trabaje con el cortacésped bajo condiciones climáticas adversas, especialmente si se avecina una tormenta.
- ▶ Siempre que sea posible, evite utilizar el aparato para jardín si el césped estuviese mojado.
- ▶ Siempre marche de forma pausada y nunca de forma apresurada.
- ▶ Jamás trabaje con el aparato para jardín si los dispositivos protectores o cubiertas estuviesen defectuosos, o sin estar montados los dispositivos de seguridad como, p. ej., la cubierta de protección y/o el cesto colector de césped.
- ▶ Utilice unos protectores auditivos.
- ▶ **El trabajo en pendientes puede resultar peligroso.**
 - No corte el césped en pendientes muy pronunciadas.
 - Cuide en mantener un paso seguro al trabajar superficies inclinadas o césped húmedo.
 - Siempre corte el césped en superficies inclinadas procediendo de un lado a otro y jamás hacia arriba o hacia abajo.
 - Proceda con especial cautela al invertir la dirección de marcha en pendientes.
- ▶ Preste gran atención al andar hacia atrás o al tirar del aparato para jardín hacia Ud.
- ▶ Siempre corte el césped empujando el aparato para jardín hacia delante y jamás atrayéndolo hacia su cuerpo.
- ▶ Las cuchillas deberán estar detenidas si tuviese que inclinar el aparato para jardín para transportarlo, al sobrepasar áreas sin césped y al aproximarse o apartarse del lugar en el que desee cortar el césped.
- ▶ No incline el aparato para jardín al poner en marcha el motor, a no ser que ello sea necesario por ser el césped muy alto. En este caso, presione hacia abajo la empuñadura lo imprescindible nada más, para bascular hacia arriba el lado contrario del aparato para jardín al que se encuentra Ud. Cuide que ambas manos estén sujetando la empuñadura cuando vuelva a descender el aparato para jardín.
- ▶ Conecte el aparato para jardín según se indica en las instrucciones de uso, prestando atención a que sus pies mantengan una separación suficiente respecto a las piezas en rotación.
- ▶ No aproxime sus manos ni los pies a las piezas en rotación.
- ▶ Guarde una separación respecto a la zona de expulsión al trabajar con el aparato para jardín.
- ▶ Jamás alce o sustente el aparato para jardín con el motor en marcha.
- ▶ **No modifique en manera alguna el aparato para jardín.** Las modificaciones impropiedades pueden afectar a la seguridad de su aparato para jardín y provocar mayor ruido y vibraciones.

20 | Español

- ▶ Examine periódicamente el estado del cable de conexión y del cable de prolongación utilizado. No conecte a la red un cable dañado, y si éste se daña estando conectado a la red, no lo toque antes de haberlo dejado sin tensión. Si el cable está dañado corre peligro de que alcance a tocar las partes bajo tensión. No se arriesgue a exponerse a una descarga eléctrica.

Recogida de hojarasca

La cuchilla recolectora de hojarasca ha sido especialmente diseñada para recoger del césped la hojarasca otoñal. Para lograr resultados óptimos con esta función deberá atenerse a lo siguiente:

- Solamente recolecte hojarasca teniendo ajustada la altura de corte a 70 mm
- Únicamente recolecte hojarasca depositada sobre el césped
- Antes de recoger hojarasca inspeccione el área de trabajo y mantenga alejados de la misma a personas, animales, objetos de cristal y coches

Extraiga el enchufe de la toma de corriente:

- Siempre que se aparte del aparato para jardín.
- Antes de eliminar una obstrucción de material.
- Al examinar, limpiar o manipular en el aparato para jardín.
- Tras chocar contra un cuerpo extraño. Examine de inmediato si está dañado el aparato para jardín y hágalo reparar, si procede.
- Si el aparato para jardín comienza a vibrar de forma anormal (verificarlo de inmediato).

Conexión eléctrica

- ▶ La tensión de alimentación deberá coincidir con las indicaciones en la placa de características del aparato.
- ▶ Recomendamos conectar este aparato solamente a tomas de corriente protegidas por un fusible diferencial para una corriente de fuga de 30 mA.
- ▶ En caso de cambiar el cable de red de este aparato, deberá emplearse exclusivamente el cable previsto por el fabricante, cuyo nº de pedido y tipo figuran en las instrucciones de servicio.
- ▶ Jamás toque el enchufe de red con las manos mojadas.
- ▶ No pasar por encima, ni aplastar, ni dar tirones del cable de red o de prolongación, para no dañarlos. Proteja el cable del calor, del aceite y de las esquinas agudas.
- ▶ El cable de prolongación debe tener la sección indicada en las instrucciones de servicio y debe ir protegido contra salpicaduras de agua. La conexión de empalme no deberá encontrarse en el agua.

Póngase siempre unos guantes de protección al manipular o trabajar en el área de las cuchillas.

Seguridad eléctrica

- ▶ **¡Atención! Antes de realizar trabajos de mantenimiento o limpieza desconecte el aparato para jardín y saque el enchufe de la red. Lo mismo deberá realizarse en caso de que se dañe, corte, o enrede el cable de alimentación.**

- ▶ **Tras la desconexión del aparato para jardín, las cuchillas se mantienen en movimiento durante algunos segundos.**

- ▶ **Atención – no tocar la cuchilla en rotación.**

Para su seguridad, el aparato para jardín dispone de un aislamiento de protección y no precisa por lo tanto ser conectado a tierra. La tensión de régimen es de 230 V AC, 50 Hz (para países no pertenecientes a la CE 220 V ó 240 V según ejecución). Solamente emplear cables de prolongación homologados. Informaciones al respecto las obtiene Ud. en su taller de servicio técnico habitual.

Únicamente deberán emplearse cables de prolongación del tipo H05VV-F, H05RN-F o IEC (60227 IEC 53, 60245 IEC 57).

Si precisa un cable de prolongación para trabajar con el aparato, solamente deberá emplear cables con las siguientes secciones y longitudes:

- 1,0 mm²: longitud máxima 40 m
- 1,5 mm²: longitud máxima 60 m
- 2,5 mm²: longitud máxima 100 m

Observación: Al utilizar un cable de prolongación, éste deberá disponer de un conductor de protección – tal como se describe en las prescripciones de seguridad – conectado a través del enchufe con el conductor de protección de su instalación eléctrica.

En caso de duda, pregunte a un profesional electricista o al servicio técnico autorizado Bosch más próximo.

- ▶ **PRECAUCIÓN: Los cables de prolongación no reglamentarios pueden resultar peligrosos. Los cables de prolongación, enchufes y empalmes deberán ser estancos al agua y aptos para su uso a la intemperie.**

Los conectores de empalme de los cables deberán estar secos y no deberán tocar el suelo.

Para una mayor seguridad se recomienda emplear un fusible diferencial (RCD) para una corriente de fuga máxima de 30 mA. Comprobar el funcionamiento correcto del fusible diferencial antes de cada uso.

Observación para aquellos productos que **no son de venta en GB:**

ATENCIÓN: Para su seguridad es necesario conectar el enchufe del aparato para jardín con el cable de prolongación. El enchufe de empalme del cable de prolongación deberá ser o ir revestido de goma y estar protegido contra salpicaduras de agua. El cable de prolongación deberá utilizarse con un seguro contra tracción.

El cable de conexión deberá inspeccionarse con regularidad en cuanto a posibles daños y solamente deberá utilizarse si se encuentra en perfectas condiciones.

En caso de estar dañado el cable de conexión, éste solamente deberá hacerse reparar en un taller de servicio autorizado Bosch.

- ▶ **El enchufe macho de conexión, debe ser conectado solamente a un enchufe hembra de las mismas características técnicas del enchufe macho en materia.**

Mantenimiento

- ▶ **Póngase siempre unos guantes de protección al manipular o trabajar en el área de las cuchillas.**
- ▶ Asegúrese de que todas las tuercas, pernos y tornillos están firmemente sujetos para garantizar un trabajo seguro con el aparato para jardín.
- ▶ Controle con regularidad el estado y el nivel de desgaste del cesto colector de césped.
- ▶ Controle el aparato para jardín y sustituya las piezas desgastadas o dañadas para mayor seguridad.
- ▶ Utilice exclusivamente las cuchillas previstas para este aparato para jardín.
- ▶ Únicamente deberán emplearse piezas de recambio originales Bosch.
- ▶ Antes de almacenarlo asegúrese de que el aparato para jardín esté limpio y exento de residuos. Si fuese preciso, limpiarlo con un cepillo suave y seco.

Símbolos

Los símbolos siguientes le ayudarán a entender las instrucciones de servicio al leerlas. Es importante que retenga en su memoria estos símbolos y su significado. La interpretación correcta de estos símbolos le ayudará a manejar mejor, y de forma más segura, el aparato para jardín.

Simbología	Significado
	Dirección de reacción
	Dirección de movimiento
	Utilice guantes de protección
	Peso
	Conexión
	Desconexión
	Acción permitida
	Acción prohibida
	Accesorios/Piezas de recambio

Utilización reglamentaria

El aparato para jardín ha sido diseñado para cortar césped en el área doméstica.

Datos técnicos

Cortacésped		Rotak 33/Rotak 34	Rotak 36/Rotak 37
		Rotak 34 M/Rotak 1300-34 R	Rotak 37 M/Rotak 1400-37 R
Nº de artículo		3 600 HA4 0..	3 600 HA4 1..
Potencia absorbida nominal	W	1300	1400
Ancho de la cuchilla	cm	34	37
Altura de corte	mm	20 – 70	20 – 70
Capacidad del cesto colector de césped	l	40	40
Peso según EPTA-Procedure 01/2003	kg	11,6	11,7
Clase de protección		□/II	□/II
Número de serie		ver placa de características del aparato para jardín	
Estos datos son válidos para una tensión nominal de [U] 230 V. Los valores pueden variar para otras tensiones y en ejecuciones específicas para ciertos países.			
Preste atención al nº de artículo en la placa de características de su aparato para jardín. Las denominaciones comerciales de algunos aparatos para jardín pueden variar.			

22 | Español

Cortacésped		Rotak 39/Rotak 40 Rotak 40 M/Rotak 1700-40 R	Rotak 42/Rotak 43 Rotak 43 M/Rotak 1800-43 R
Nº de artículo		3 600 HA4 2..	3 600 HA4 3..
Potencia absorbida nominal	W	1700	1800
Ancho de la cuchilla	cm	40	43
Altura de corte	mm	20 – 70	20 – 70
Capacidad del cesto colector de césped	l	50	50
Peso según EPTA-Procedure 01/2003	kg	13,1	13,2
Clase de protección		□/II	□/II
Número de serie	ver placa de características del aparato para jardín		
Estos datos son válidos para una tensión nominal de [U] 230 V. Los valores pueden variar para otras tensiones y en ejecuciones específicas para ciertos países.			
Preste atención al nº de artículo en la placa de características de su aparato para jardín. Las denominaciones comerciales de algunos aparatos para jardín pueden variar.			

Información sobre ruidos y vibraciones

Valores de ruido determinados según 2000/14/CE (altura 1,60 m, separación 1 m).	3 600 ...	HA4 0..	HA4 1..	HA4 2..	HA4 3..
El nivel de presión sonora típico del aparato, determinado con un filtro A, asciende a:					
Nivel de presión sonora	dB(A)	79	80	80	80
Nivel de potencia acústica	dB(A)	93	94	93	94
Tolerancia K	dB	=1,0	=1,0	=1,2	=1,4
¡Utilice unos protectores auditivos!					
Nivel total de vibraciones (suma vectorial de tres direcciones) determinado según EN 60335:					
Valor de vibraciones generadas a_h	m/s ²	<2,5	<2,5	<2,5	<2,5
Tolerancia K	m/s ²	=1,5	=1,5	=1,5	=1,5

Declaración de conformidad

	3 600 ...	HA4 0..	HA4 1..	HA4 2..	HA4 3..
Declaramos bajo nuestra responsabilidad, que el producto descrito bajo "Datos técnicos" está en conformidad con las normas o documentos normalizados siguientes: EN 60335 de acuerdo con las disposiciones en las directivas 2011/65/UE, 2004/108/CE, 2006/42/CE, 2000/14/CE.					
2000/14/CE: Nivel de potencia acústica garantizado	dB(A)	93	94	94	95
Procedimiento para evaluación de la conformidad según anexo VI.					

Categoría de producto: 32

Centro oficial de inspección citado:
SRL, Sudbury, England, Nr. 1088Expediente técnico (2006/42/CE, 2000/14/CE) en:
Bosch Lawn and Garden Ltd., PT-LG/ENS4,
Stowmarket, Suffolk IP14 1EY, EnglandHenk Becker Helmut Heinzelmann
Executive Vice President Head of Product Certification
Engineering PT/ETM9

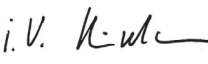
PPa.
 i.v. 

Robert Bosch GmbH, Power Tools Division
D-70745 Leinfelden-Echterdingen
23.07.2013

Montaje y operación

Objetivo	Figura
Material que se adjunta	1
Montaje de la empuñadura de estribo	2
Ensamble del cesto colector de césped	3
Montaje y desmontaje del cesto colector de césped	3
Ajuste de la altura de corte	4
Conexión del cable de prolongación	5
Conexión	5
Instrucciones para la operación	5
Desconexión	5

Objetivo	Figura
Instrucciones para la operación	6
Mantenimiento de la cuchilla	7
Selección de los accesorios opcionales	8

Localización de fallos



Síntomas	Posible causa	Solución
El motor no funciona	No hay tensión de red	Verificar y conectar
	Toma de corriente defectuosa	Emplear otra toma de corriente
	Cable de prolongación defectuoso	Verificar y sustituir el cable, si procede
	El fusible se ha fundido	Cambiar el fusible
	Césped demasiado alto	Ajustar una altura de corte mayor e inclinar hacia arriba la parte delantera del aparato para jardín al iniciar el corte, para reducir la carga
	El guardamotor se ha activado	Dejar que se enfríe el motor y ajustar una altura de corte mayor
El aparato para jardín funciona de forma intermitente	Cable de prolongación defectuoso	Verificar y sustituir el cable, si procede
	Cableado interior de la máquina defectuoso	Acudir al servicio técnico
	El guardamotor se ha activado	Dejar que se enfríe el motor y ajustar una altura de corte mayor
El corte del césped es irregular y/o el motor trabaja con dificultad	Altura de corte muy baja	Ajustar una altura de corte mayor
	Cuchilla mellada	Cambiar cuchilla
	Puede que exista una obstrucción	Examine la parte inferior del aparato para jardín y desobstrúyala, si procede (utilice siempre unos guantes de protección)
	Cuchilla montada al revés	Montar la cuchilla en la posición correcta
Al conectar el aparato para jardín, la cuchilla de corte no gira	Cuchilla obstaculizada por la hierba	Desconectar el aparato para jardín Desobstruirlo (utilice siempre unos guantes de protección)
	Tuerca/tornillo de sujeción de la cuchilla flojos	Apretar la tuerca/tornillo de sujeción de la cuchilla (17 Nm)
Vibraciones o ruidos intensos	Tuerca/tornillo de sujeción de la cuchilla flojos	Apretar la tuerca/tornillo de sujeción de la cuchilla (17 Nm)
	Cuchilla dañada	Cambiar cuchilla

Servicio técnico y atención al cliente

www.bosch-garden.com

Para cualquier consulta o pedido de piezas de repuesto es imprescindible indicar el nº de artículo de 10 dígitos que figura en la placa de características del aparato para jardín.

España

Robert Bosch Espana S.L.U.
Departamento de ventas Herramientas Eléctricas
C/Hermanos García Noblejas, 19
28037 Madrid
Tel. Asesoramiento al cliente: 902 531 53
Fax: 902 531554

Venezuela

Robert Bosch S.A.
Final Calle Vargas. Edif. Centro Berimer P.B.
Boleíta Norte
Caracas 107
Tel.: (0212) 2074511

24 | Português

México

Robert Bosch S. de R.L. de C.V.
Circuito G. Gonzáles Camarena 333
Centro de Ciudad Santa Fe - 01210 - Mexico DF
Tel. Interior: (01) 800 6271286
Tel. D.F.: 52843062
E-Mail: arturo.fernandez@mx.bosch.com

Argentina

Robert Bosch Argentina S.A.
Av. Córdoba 5160
C1414BAW Ciudad Autónoma de Buenos Aires
Atención al Cliente
Tel.: (0810) 5552020
E-Mail: herramientas.bosch@ar.bosch.com

Perú

Robert Bosch S.A.C.
Av. Primavera 781, Urb. Chacarilla, San Borja (Edificio Aldo)
Buzón Postal Lima 41 - Lima
Tel.: (01) 2190332

Chile

Robert Bosch S.A.
Calle San Eugênio, 40
Ñuñoa - Santiago
Buzón Postal 7750000
Tel.: (02) 5203198

Eliminación

¡No arroje los aparatos para jardín a la basura!

Sólo para los países de la UE:

Conforme a la Directiva Europea 2012/19/UE sobre aparatos eléctricos y electrónicos inservibles, tras su transposición en ley nacional, deberán acumularse por separado los aparatos eléctricos y electrónicos para ser sometidos a un reciclaje ecológico.

Reservado el derecho de modificación.

**Português****Indicações de segurança**

Atenção! Leia atentamente as seguintes instruções. Familiarize-se com os elementos de comando e com a utilização do aparelho de jardinagem. Guarde as instruções de serviço em lugar seguro para uma utilização posterior.

Explicação dos símbolos no aparelho de jardinagem

Indicação geral de perigos.



Leia atentamente estas instruções de serviço.



Observe que as pessoas ao redor não possam ser feridas por objectos catapultados para longe.



Aviso: Mantenha-se a uma distância segura do aparelho de jardinagem enquanto ele estiver a funcionar.



Cuidado: Não toque nas lâminas em rotação. As lâminas são afiadas. Proteja-se contra a perda dos dedos dos pés e das mãos.



Não aplicável.



Desligar o aparelho e puxar a ficha da tomada antes realizar ajustes no aparelho ou da limpeza, se o cabo tiver se enganchado ou se deixar o aparelho de jardinagem sem vigilância, mesmo que apenas por curto tempo. Manter o cabo de rede eléctrica afastado das lâminas de corte.



Aguarde até que todas as peças do aparelho de jardinagem parem por completo antes de tocar nelas. As lâminas ainda continuam a girar após o desligamento do aparelho de jardinagem e podem causar lesões.



Não utilizar o aparelho de jardim na chuva nem expô-lo à chuva.



Proteja-se contra choque eléctrico.



Manter o cabo de conexão afastado das lâminas de corte.

Operação

- ▶ Jamais permitir que crianças ou pessoas não familiarizadas com as instruções utilizem o aparelho de jardim. É possível que directivas nacionais limitem a idade do operador. Quando não estiver em uso, o aparelho de jardim deverá ser guardado em local inacessível para crianças.
- ▶ Este aparelho de jardim não deve ser usado por pessoas (inclusive crianças) com limitadas capacidades físicas, sensoriais ou mentais ou com falta de experiência e/ou falta de conhecimento, a não ser que, sejam supervisionadas por uma pessoa responsável pela sua segurança ou que se

jam instruídas por elas quanto à utilização do aparelho de jardim.

Crianças deveriam ser vigiadas para assegurar que não brinquem com o aparelho de jardim.

- ▶ Jamais cortar a relva enquanto pessoas, especialmente crianças, ou animais, estiverem ao redor.
- ▶ O operador ou o utilizador é responsável por acidentes ou danos, se outras pessoas forem feridas e se as suas propriedades forem danificadas.
- ▶ Não usar o aparelho de jardinagem com os pés descalços nem com sandalhas abertas. Sempre usar sapatos firmes e calças longas.
- ▶ Controlar cuidadosamente a superfície a ser trabalhada e remover pedras, gravetos, arames, ossos e quaisquer outros corpos estranhos.
- ▶ Antes a utilização deverá sempre controlar se as lâminas, os parafusos das lâminas e o módulo de corte estão gastos ou danificados. Lâminas e parafusos de lâminas gastos ou danificados devem sempre ser substituídos por completo, para evitar desequilíbrios.
- ▶ Só cortar relva à luz do dia ou com boa iluminação artificial.
- ▶ Em condições climáticas desfavoráveis, especialmente em caso de uma tempestade, não deverá trabalhar com o corta relvas.
- ▶ Se possível não deverá operar o aparelho de jardinagem com a relva molhada.
- ▶ Sempre andar com calma, jamais andar com rapidez.
- ▶ Jamais operar o aparelho de jardinagem se os dispositivos de protecção e coberturas estiverem defeituosos ou se os dispositivos de segurança, como por exemplo a protecção contra colisão e/ou o cesto de recolha da relva, não estiverem montados.
- ▶ Usar protecção auricular.
- ▶ **O trabalho em taludes pode ser perigoso.**
 - Não cortar a relva em locais extremamente inclinados.
 - Ao trabalhar em superfícies inclinadas ou sobre relva molhada deverá sempre andar com cuidado.
 - Em superfícies inclinadas, a relva deverá sempre ser cortada transversalmente à inclinação, jamais na direcção da inclinação.
 - Ao mudar de direcção em declives deverá sempre tomar muito cuidado.
- ▶ Ao andar para trás ou ao puxar o aparelho de jardinagem deverá proceder com muito cuidado.
- ▶ Ao cortar a relva deverá sempre empurrar o aparelho de jardinagem para frente e jamais puxá-lo na direcção do corpo.
- ▶ As lâminas devem estar paradas se tiver que inclinar o aparelho de jardinagem para o transporte, se tiver que passar por superfícies sem relva e se tiver que transportar o aparelho de jardinagem de ou para a área onde a relva deverá ser cortada.
- ▶ Não inclinar o aparelho de jardinagem ao ligá-lo nem ao dar partida no motor, a não ser que isto seja necessário para a partida em relva alta. Neste caso deverá elevar o lado afastado do operador, premindo o punho para baixo, no entan-

to não mais do que estritamente necessário. Observe que as suas mãos se encontrem no punho ao abaixar novamente o aparelho de jardinagem.

- ▶ Desligar o aparelho de jardinagem como descrito nas instruções de serviço e observe que os seus pés estejam numa distância suficiente das peças em rotação.
- ▶ Não permita que as suas mãos e os seus pés se encontrem perto nem sob as partes em rotação.
- ▶ Manter-se afastado da zona de expulsão ao trabalhar com o aparelho de jardinagem.
- ▶ Jamais levantar e transportar o aparelho de jardinagem com o motor ligado.
- ▶ **Não efectuar quaisquer alterações no aparelho de jardinagem.** Alterações inadmissíveis podem prejudicar a segurança do seu aparelho de jardinagem e aumentar os ruídos e as vibrações.
- ▶ Controlar regularmente o cabo de conexão e um cabo de extensão que esteja sendo utilizado. Não conectar um cabo danificado à rede eléctrica nem toque nele antes de separá-lo da rede eléctrica. Um cabo danificado pode entrar em contacto com peças sob tensão. Proteja-se contra perigos devido a choque eléctrico.

Recolha de folhas secas

A lâmina para recolha de folhas secas é formada de modo a recolher folhas secas, da relva, no outono. Para que esta função obtenha um resultado ideal, deve ser observado o seguinte:

- só recolher as folhas secas em um ajuste da altura de corte de 70 mm
- só recolher as folhas secas sobre a sua relva
- antes de recolher as folhas secas é necessário inspeccionar a área de trabalho e manter pessoas, animais domésticos, objectos de vidro e carros afastados

Puxar a ficha da tomada de corrente:

- sempre que se afastar do aparelho de jardim,
- antes de eliminar bloqueios,
- ao controlar e limpar o aparelho de jardim ou antes de trabalhar nele,
- após a colisão com um corpo estranho. Controlar imediatamente se o aparelho de jardim apresenta danos e, se necessário, permita que seja reparado,
- se o aparelho de jardim começar a vibrar de forma anormal (controlar imediatamente).

Conexão de rede eléctrica

- ▶ A tensão da fonte de corrente deve coincidir com a placa de características do aparelho.
- ▶ É recomendável conectar este aparelho a uma tomada protegida com um dispositivo de corrente residual de 30 mA.
- ▶ Ao substituir o cabo neste aparelho, só deverá usar cabos de ligação à rede previstos pelo fabricante, com o nº de encomenda e tipo indicado nas instruções de serviço.
- ▶ Jamais tocar na ficha de rede com as mãos molhadas.
- ▶ Não passar por cima do cabo conexão à rede ou do cabo de extensão, nem esmagá-lo ou esticá-lo, pois isto poderia danificá-lo. Proteger o cabo contra calor, óleo e cantos afiados.

26 | Português

- ▶ O cabo de extensão deve ter o diâmetro indicado na instrução de serviço e deve ser protegido contra respingos de água. A conexão de encaixe não deve estar na água.

Sempre usar luvas de jardinagem se estiver a trabalhar na área das lâminas afiadas.

Segurança eléctrica

- ▶ **Atenção! Antes de trabalhos de manutenção ou de limpeza, deverá desligar o aparelho de jardinagem e puxar a ficha da tomada. O mesmo vale, se o cabo de corrente eléctrica estiver danificado, cortado ou emaranhado.**

- ▶ **A lâmina ainda continua a girar durante alguns minutos após ter desligado o aparelho de jardinagem.**

- ▶ **Cuidado – não tocar nas lâminas de corte em rotação.**

Para a sua segurança, este aparelho de jardinagem tem um isolamento de protecção e não necessita uma ligação à terra. A tensão de funcionamento é de 230 V AC, 50 Hz (para países fora da União Europeia 220 V, 240 V conforme o modelo). Só utilizar cabos de extensão homologados. As informações podem ser obtidas numa oficina de serviço pós-venda Bosch.

Só devem ser utilizados cabos de extensão do modelo H05VV-F, H05RN-F ou IEC (60227 IEC 53, 60245 IEC 57).

Se utilizar um cabo de extensão para colocar o aparelho em funcionamento, só devem ser utilizados cabos com os seguintes diâmetros de condutor:

- 1,0 mm² máximo comprimento de 40 m
- 1,5 mm² máximo comprimento de 60 m
- 2,5 mm² máximo comprimento de 100 m

Nota: Se for utilizado um cabo de extensão, este deve possuir um condutor de protecção – como descrito nas directivas de segurança – conectado através de uma ficha ao condutor de protecção do seu equipamento eléctrico.

No caso de dúvidas consulte um electricista especializado ou a representação de serviço pós-venda Bosch mais próxima.

- ▶ **CUIDADO: Cabos de extensão incorrectos podem ser perigosos. Cabos de extensão, fichas e acoplamentos devem ser de modelos homologados para a utilização em áreas exteriores.**

As conexões de cabos devem estar secas e não devem ser deitadas no chão.

Para uma maior segurança, recomendamos a utilização de um disjuntor de corrente de avaria (DCA), com uma corrente de avaria inferior a 30 mA. Este dispositivo de corrente residual deveria ser controlado antes de cada funcionamento.

Indicação para produtos, que **não foram vendidos na GB:**

ATENÇÃO: Para a sua segurança é necessário que a ficha de rede do aparelho de jardinagem esteja conectada ao cabo de extensão. O acoplamento do cabo de extensão deve ser protegido contra respingos de água, ser de borracha ou ter um revestimento de borracha. O cabo de extensão deve ser utilizado com um protector contra esforços mecânicos.

O cabo de conexão deve ser controlado em intervalos regulares quanto a sinais de danos e só deve ser utilizado se estiver em estado impecável.

Se o cabo de ligação estiver danificado, este só deve ser reparado numa oficina de serviço autorizada Bosch.

Manutenção

- ▶ **Sempre usar luvas de jardinagem se estiver a trabalhar na área das lâminas afiadas.**

- ▶ Controlar se todas as porcas, cavilhas e parafusos estão firmes, para assegurar-se de que o aparelho de jardinagem trabalhe de forma impecável.

- ▶ Verificar regularmente o estado e o desgaste do cesto de recolha para a relva.

- ▶ Controlar o aparelho de jardinagem e, se necessário, substituir as peças gastas ou danificadas.

- ▶ Só utilizar as lâminas de corte previstas para o aparelho de jardinagem.

- ▶ Assegure-se de que as peças substituídas sejam da Bosch.

- ▶ Antes do armazenamento, assegure-se de que o aparelho de jardinagem esteja limpo e livre de resíduos. Se necessário, limpe-o com uma escova macia e seca.

Símbolos

Os símbolos a seguir são importantes para a leitura e para a compreensão destas instruções de serviço. Os símbolos e os seus significados devem ser memorizados. A interpretação correcta dos símbolos facilita a utilização segura e aprimorada do aparelho de jardinagem.

Símbolo	Significado
	Direcção da reacção
	Direcção do movimento
	Usar luvas de protecção
	Peso
	Ligar
	Desligar
	Ação permitida
	Ação proibida
	Acessórios/peças sobressalentes

Utilização conforme as disposições

O aparelho de jardinagem é destinado para cortar relva em áreas privadas.

Dados técnicos

Corta relvas	Rotak 33/Rotak 34 Rotak 34 M/Rotak 1300-34 R		Rotak 36/Rotak 37 Rotak 37 M/Rotak 1400-37 R
	Nº do produto	3 600 HA4 0..	
Potência nominal consumida	W	1300	1400
Largura da lâmina	cm	34	37
Altura de corte	mm	20 – 70	20 – 70
Volume, cesto para recolha de relva	l	40	40
Peso conforme EPTA-Procedure 01/2003	kg	11,6	11,7
Classe de protecção		□/II	□/II

Número de série veja a placa de características do aparelho de jardinagem

As indicações valem para tensões nominais [U] de 230 V. Estas indicações podem variar dependendo de tensões inferiores e dos modelos específicos dos países.

Observar o número de produto na placa de características do seu aparelho de jardinagem. A designação comercial dos aparelhos de jardinagem individuais pode variar.

Corta relvas	Rotak 39/Rotak 40 Rotak 40 M/Rotak 1700-40 R		Rotak 42/Rotak 43 Rotak 43 M/Rotak 1800-43 R
	Nº do produto	3 600 HA4 2..	
Potência nominal consumida	W	1700	1800
Largura da lâmina	cm	40	43
Altura de corte	mm	20 – 70	20 – 70
Volume, cesto para recolha de relva	l	50	50
Peso conforme EPTA-Procedure 01/2003	kg	13,1	13,2
Classe de protecção		□/II	□/II

Número de série veja a placa de características do aparelho de jardinagem

As indicações valem para tensões nominais [U] de 230 V. Estas indicações podem variar dependendo de tensões inferiores e dos modelos específicos dos países.

Observar o número de produto na placa de características do seu aparelho de jardinagem. A designação comercial dos aparelhos de jardinagem individuais pode variar.

Informação sobre ruídos/vibrações

Valores de medição para ruídos, determinados conforme 2000/14/CE (1,60 m de altura, 1 m de distância).

O nível de ruído avaliado A, do aparelho, é tipicamente de:

	3 600 ...	HA4 0..	HA4 1..	HA4 2..	HA4 3..
nível de pressão acústica					
nível de potência acústica					
incerteza K					

Usar protecção auricular!

Valores totais de vibração (soma de vectores de três direcções) averi-

gada conforme EN 60335:

	3 600 ...	HA4 0..	HA4 1..	HA4 2..	HA4 3..
valores totais de vibração a_{h1}					
incerteza K					

Declaração de conformidade

	3 600 ...	HA4 0..	HA4 1..	HA4 2..	HA4 3..
Declaramos sob nossa exclusiva responsabilidade, que o produto descrito nos "Dados técnicos" cumpre as seguintes normas ou documentos normativos: EN 60335 conforme as determinações das directivas 2011/65/UE, 2004/108/CE, 2006/42/CE, 2000/14/CE. 2000/14/CE: Nível de potência acústica garantido					
Processo de avaliação da conformidade de acordo com o anexo VI.					

28 | Português

Categoria de produto: 32

Entidade mencionada:

SRL, Sudbury, England, Nr. 1088

Processo técnico (2006/42/CE, 2000/14/CE) em:

Bosch Lawn and Garden Ltd., PT-LG/ENS4,

Stowmarket, Suffolk IP14 1EY, England

Henk Becker

Helmut Heinzemann

Executive Vice President

Head of Product Certification

Engineering

PT/ETM9

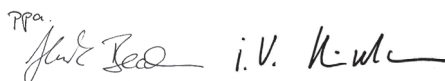
PPA

 i.v. K. W. K.

Robert Bosch GmbH, Power Tools Division

D-70745 Leinfelden-Echterdingen

23.07.2013

Montagem de funcionamento

Meta de acção	Figura
Volume de fornecimento	1
Montagem dos punhos	2
Adicionar o cesto de recolha da relva	3
Montar/retirar o cesto de recolha da relva	3
Ajustar a altura de corte	4
Aplicar o cabo de extensão	5
Ligar	5
Indicações de trabalho	5
Desligar	5
Indicações de trabalho	6
Manutenção da lâmina	7
Seleccionar acessórios	8

Busca de erros



Sintomas	Possível causa	Solução
O motor não arranca	Falta tensão de rede	Controlar e ligar
	Tomada de rede eléctrica com defeito	Utilizar uma outra tomada
	Cabo de extensão danificado	Controlar o cabo e substituir se estiver danificado
	O fusível foi accionado	Substituir o fusível
	Relva longa demais	Ajustar uma altura de corte maior e inclinar o aparelho de jardinagem para reduzir a carga inicial
	A protecção motor foi activada	Deixar o motor arrefecer e aumentar a altura de corte
O aparelho de jardinagem funciona com interrupções	Cabo de extensão danificado	Controlar o cabo e substituir se estiver danificado
	A cablagem interna do aparelho de jardinagem está com defeito	Dirija-se a uma oficina de serviço pós-venda
	A protecção motor foi activada	Deixar o motor arrefecer e aumentar a altura de corte
O aparelho de jardinagem produz um resultado de corte irregular e/ou o motor trabalha com dificuldades	Altura de corte pequena demais	Aumentar a altura de corte
	As lâminas estão embotadas	Substituir a lâmina
	É possível que haja uma obstrução	Controlar o lado de baixo do aparelho de jardinagem e eliminar a obstrução, se for necessário (sempre usar luvas de jardinagem)
	Lâmina montada do lado errado	Montar a lâmina do lado certo
Após ligar o aparelho de jardinagem, a lâmina de corte não gira	A lâmina é impedida pela relva	Desligar o aparelho de jardinagem Remover a obstrução (sempre usar luvas de jardinagem)
	Porca/parafuso da lâmina soltos	Apertar porca/parafuso da lâmina (17 Nm)
	Porca/parafuso da lâmina soltos	Apertar porca/parafuso da lâmina (17 Nm)
Fortes vibrações/ruídos	Lâmina danificada	Substituir a lâmina

Serviço pós-venda e consultoria de aplicação

www.bosch-garden.com

Para todas as questões e encomendas de peças sobressalentes é imprescindível indicar o número de produto de 10 dígitos como consta na placa de características do aparelho de jardim.

Portugal

Robert Bosch LDA
Avenida Infante D. Henrique
Lotes 2E – 3E
1800 Lisboa
Tel.: 21 8500000
Fax: 21 8511096

Brasil

Robert Bosch Ltda.
Caixa postal 1195
13065-900 Campinas
Tel.: (0800) 7045446
www.bosch.com.br/contacto

Eliminação

Não deitar aparelhos de jardinagem no lixo doméstico!

Apenas países da União Europeia:



De acordo com a directiva europeia 2012/19/UE para aparelhos eléctricos e electrónicos velhos, e com as respectivas realizações nas leis nacionais, os aparelhos eléctricos e electrónicos que não servem mais para a utilização, devem ser enviados separadamente a uma reciclagem ecológica.

Sob reserva de alterações.

Italiano

Norme di sicurezza

Attenzione! Leggere attentamente le istruzioni sotto indicate. Acquisire dimestichezza con gli elementi di comando ed il corretto utilizzo dell'apparecchio per il giardinaggio. Conservare in luogo sicuro il presente manuale di istruzioni d'uso per ogni necessità futura.

Spiegazione dei simboli presenti sull'apparecchio per il giardinaggio



Allarme generale di pericolo.



Leggere le istruzioni d'uso.



Attenzione a non mettere in pericolo l'incolumità di persone che si trovano nelle vicinanze attraverso corpi lanciati o fatti volare per aria.



Avvertenza: Tenere una distanza di sicurezza dall'apparecchio per il giardinaggio se lo stesso sta lavorando.



Attenzione: Non toccare le lame rotanti. Le lame sono affilate. Prestare attenzione a non tagliarsi le dita dei piedi e delle mani.



Non applicabile.



Spegnere l'apparecchio per il giardinaggio ed estrarre la spina dalla presa elettrica prima di effettuare regolazioni oppure pulizia allo stesso, prima di sciogliere il cavo attorcigliato oppure prima di lasciare l'apparecchio per il giardinaggio incustodito anche per un breve periodo. Tenere il cavo elettrico lontano dalle lame da taglio.



Prima di intervenire sui componenti dell'apparecchio per il giardinaggio, attendere che gli stessi si siano completamente fermati. Le lame continuano a ruotare dopo lo spegnimento dell'apparecchio per il giardinaggio e possono provocare lesioni gravi.



Non utilizzare l'apparecchio per il giardinaggio quando piove e neppure esporlo alla pioggia.



Proteggersi contro scosse elettriche.



Tenere il cavo di collegamento lontano dalle lame da taglio.

Impiego

- ▶ Non permettere a bambini oppure a persone che non abbiano preso visione delle presenti istruzioni di utilizzare l'apparecchio per il giardinaggio. Le norme nazionali prevedono eventualmente dei limiti di restrizione relativamente all'età dell'operatore. Se l'apparecchio per il giardinaggio non viene impiegato, conservarlo fuori della portata dei bambini.
- ▶ Questo apparecchio per il giardinaggio non è destinato all'uso da parte di persone (bambini compresi) con capacità fisiche, sensoriali o mentali ridotte oppure a cui manchi esperienza e/o conoscenza, se le stesse non sono sorvegliate oppure istruite relativamente all'uso dell'apparecchio per il giardinaggio da parte di una persona responsabile per la loro sicurezza.
I bambini dovrebbero essere sorvegliati per assicurarsi che non giochino con l'apparecchio per il giardinaggio.

30 | Italiano

- ▶ Non utilizzare mai il tosaerba quando nelle immediate vicinanze vi sono persone ed in modo particolare bambini oppure animali domestici.
- ▶ L'operatore o l'utente è responsabile degli incidenti o dei rischi in cui possono incorrere le altre persone o le loro proprietà.
- ▶ Mai utilizzare l'apparecchio per il giardinaggio a piedi nudi né calzando sandali aperti. Portare sempre robuste scarpe di sicurezza e pantaloni lunghi.
- ▶ Ispezionare accuratamente la superficie da lavorare ed avere cura di rimuovere eventuali pietre, bastoni, fili metallici, ossi e qualunque altro tipo di corpo estraneo.
- ▶ Prima dell'impiego controllare sempre visivamente che le lame, le viti delle lame ed il gruppo di taglio non siano usurati o danneggiati. Al fine di evitare squilibri, in caso di usura o danneggiamento delle lame e delle viti delle lame, sostituire sempre la serie completa.
- ▶ Procedere alla tosatura dell'erba solamente di giorno o con una buona illuminazione artificiale.
- ▶ Con cattive condizioni meteorologiche, in modo particolare in caso di un temporale che si sta avvicinando, non lavorare con il tosaerba.
- ▶ Se possibile, evitare di utilizzare l'apparecchio per il giardinaggio sull'erba bagnata.
- ▶ Camminare sempre e non correre mai.
- ▶ Mai utilizzare l'apparecchio per il giardinaggio con dispositivi di protezione e coperture difettosi oppure senza dispositivi di sicurezza, come per esempio deflettore protettivo e/o cestello raccogliherba.
- ▶ Portare protezione per l'udito.
- ▶ **La tosatura dell'erba sulle scarpate può essere pericolosa.**
 - Non tosare l'erba su pendenze eccessivamente ripide.
 - In caso di superfici con una certa pendenza oppure in caso di erba bagnata, attenzione a non scivolare.
 - In caso di superfici con una certa pendenza, tosare l'erba trasversalmente e non procedere mai in senso perpendicolare alla pendenza.
 - Porre estrema cautela nell'invertire direzione sulle pendenze.
- ▶ Operare con estrema attenzione quando si arretra o quando si tira l'apparecchio per il giardinaggio.
- ▶ Durante la tosatura dell'erba avere cura di spingere l'apparecchio per il giardinaggio sempre in avanti e di non tirarla mai in direzione del proprio corpo.
- ▶ Le lame devono essere sempre completamente ferme prima di ribaltare l'apparecchio per il giardinaggio per trasportarla su superfici non erbose e alla/dalla zona da trattare.
- ▶ Durante l'operazione di accensione oppure avviamento del motore non ribaltare l'apparecchio per il giardinaggio a meno che questo non sia indispensabile per l'avviamento nell'erba alta. In questo caso, premendo verso il basso l'impugnatura, sollevare la parte lontana dall'operatore non più di quanto strettamente necessario. Al momento di abbassare di nuovo l'apparecchio per il giardinaggio, fare attenzione a tenere entrambe le mani sull'impugnatura.
- ▶ Accendere l'apparecchio per il giardinaggio come descritto nelle istruzioni d'uso e fare attenzione che i piedi siano a distanza sufficiente dalle parti rotanti.
- ▶ Non mettere le mani ed i piedi vicino o sotto le parti rotanti.
- ▶ Lavorando con l'apparecchio per il giardinaggio mantenere sempre una certa distanza dalla zona di espulsione.
- ▶ Non sollevare, né trasportare mai l'apparecchio per il giardinaggio con il motore in funzione.
- ▶ **Non effettuare alcuna modifica all'apparecchio per il giardinaggio.** Modifiche illecite possono pregiudicare la sicurezza dell'apparecchio per il giardinaggio e causare un aumento della rumorosità e delle vibrazioni.
- ▶ Controllare regolarmente il cavo di collegamento ed il cavo di prolunga utilizzato. Non collegare un cavo danneggiato alla rete elettrica o non toccarlo prima di averlo staccato dalla rete elettrica. In caso di cavo danneggiato possono venire a contatto parti sotto tensione. Proteggersi contro pericoli causati da scosse elettriche.

Raccolta foglie

La lama raccolta foglie è modellata in questo modo affinché possa raccogliere foglie autunnali dal prato. Affinché questa funzione ottenga un risultato ottimale è necessario osservare quanto segue:

- raccogliere le foglie esclusivamente con una regolazione dell'altezza di taglio di 70 mm
- raccogliere le foglie esclusivamente sul vostro prato
- prima della raccolta foglie ispezionare la superficie di lavoro e tenere lontano persone, animali domestici, oggetti in vetro ed auto

Estrarre la spina dalla presa:

- ogniqualvolta si lascia l'apparecchio per il giardinaggio incustodito,
- prima dell'eliminazione di blocchi,
- quando si effettuano controlli, interventi di pulizia oppure lavori all'apparecchio per il giardinaggio,
- in seguito ad una collisione con corpi estranei. Controllare immediatamente l'apparecchio per il giardinaggio in merito a danneggiamenti e, se necessario, far effettuare le dovute riparazioni,
- se l'apparecchio per il giardinaggio inizia a vibrare in modo insolito (controllare immediatamente).

Collegamento all'alimentazione elettrica

- ▶ La tensione riportata sulla targhetta di identificazione dell'apparecchio deve corrispondere alla tensione della rete elettrica di alimentazione.
- ▶ Si consiglia di collegare questo apparecchio soltanto ad una presa di corrente protetta con un interruttore di sicurezza per correnti di guasto con 30 mA.
- ▶ In caso di sostituzione del cavo su questo apparecchio, utilizzare esclusivamente il cavo di collegamento alla rete previsto dal produttore, per quanto riguarda No. di ordinazione e tipo vedi istruzioni d'uso.
- ▶ Non afferrare mai la spina di rete con mani bagnate.

- ▶ Non passare con veicoli sul cavo di collegamento alla rete oppure sul cavo di prolunga, non schiacciarli né sottoporli a strappi in quanto potrebbero subire dei danni. Proteggere il cavo da calore troppo forte, da olio e da spigoli taglienti.
- ▶ Il cavo di prolunga deve avere il diametro riportato nelle istruzioni d'uso e deve essere protetto contro gli spruzzi dell'acqua. Il collegamento a spina non deve trovarsi in acqua.

Mettere sempre guanti da giardino maneggiando o lavorando nel settore delle lame taglienti.

Sicurezza elettrica

- ▶ **Attenzione! Spegner l'apparecchio per il giardinaggio ed estrarre la spina dalla presa di corrente prima di passare ad eseguire lavori di manutenzione o di pulizia. Lo stesso vale quando il cavo di alimentazione dovesse essere danneggiato, tagliato oppure anche aggrovigliato.**
- ▶ **Le lame continuano a ruotare ancora per alcuni secondi dopo lo spegnimento dell'apparecchio per il giardinaggio.**
- ▶ **Attenzione – mai toccare la lama di taglio in rotazione.**

Per sicurezza, il Vostro apparecchio per il giardinaggio è equipaggiato con un isolamento di protezione e non richiede nessuna messa a terra. La tensione di esercizio corrisponde a 230 V AC, 50 Hz (per paesi non appartenenti all'UE 220 V, 240 V a seconda del modello). Utilizzare esclusivamente cavi di prolunga omologati. Per ulteriori informazioni rivolgersi ad un Centro di assistenza Clienti autorizzato.

Possono essere utilizzati esclusivamente cavi di prolunga del tipo H05VV-F, H05RN-F o IEC (60227 IEC 53, 60245 IEC 57).

In caso di utilizzo della macchina con un cavo di prolunga, devono essere impiegati esclusivamente cavi che abbiano le seguenti sezioni trasversali:

- 1,0 mm²: lunghezza massima 40 m
- 1,5 mm²: lunghezza massima 60 m
- 2,5 mm²: lunghezza massima 100 m

Avvertenza: Se si utilizza un cavo di prolunga è necessario che questo – come indicato nelle norme di sicurezza – sia dotato di un conduttore di protezione che, attraverso la spina, sia collegato al conduttore di protezione del Vostro impianto elettrico.

In caso di dubbi, rivolgersi ad un elettricista professionista oppure alla rappresentanza Bosch Service più vicina.

- ▶ **ATTENZIONE: Cavi di prolunga non conformi alle norme possono essere pericolosi. I cavi di prolunga, le spine ed i raccordi devono essere di tipo impermeabile all'acqua e devono essere omologati per l'uso in ambienti esterni.**

I collegamenti dei cavi devono essere asciutti e non devono poggiare per terra.

Per una maggiore sicurezza, si consiglia di usare un interruttore a corrente di guasto (RCD) con una corrente di guasto massima di 30 mA. Questo interruttore a corrente di guasto dovrebbe essere controllato prima di ogni impiego.

Indicazione per prodotti che **non vengono venduti in GB:**

ATTENZIONE: Per la Vostra sicurezza è necessario che la spina applicata all'apparecchio per il giardinaggio sia collegata al cavo di prolunga. Il raccordo del cavo di prolunga deve essere protetto contro gli spruzzi dell'acqua, deve essere di gomma oppure essere coperto da gomma. Il cavo di prolunga deve essere usato con un dispositivo di scarico della trazione.

Il cavo di collegamento deve essere controllato regolarmente in merito ad eventuali danneggiamenti e può essere impiegato esclusivamente in perfette condizioni.



Se il cavo di collegamento è danneggiato, lo stesso può essere riparato esclusivamente da un' Officina Bosch autorizzata.

Manutenzione



- ▶ **Mettere sempre guanti da giardino maneggiando o lavorando nel settore delle lame taglienti.**
- ▶ Per essere certi che la tagliaiepi possa operare in condizioni di assoluta sicurezza, assicurarsi sempre che tutti i dadi, i bulloni e le viti siano ben avvitati.
- ▶ Controllare regolarmente la condizione e lo stato di usura del cestello raccoglierba.
- ▶ Controllare l'apparecchio per il giardinaggio e per ragioni di sicurezza sostituire parti usurate o danneggiate.
- ▶ Per la macchina da giardinaggio utilizzare esclusivamente lame da taglio previste.
- ▶ Accertarsi che le parti di ricambio montate siano approvate da Bosch.
- ▶ Prima del magazzino assicurarsi che l'apparecchio per il giardinaggio sia pulito e libero da resti. Se necessario, pulire con una spazzola morbida ed asciutta.

Simboli

I simboli seguenti sono importanti per la lettura e la comprensione delle istruzioni d'uso. Memorizzare i simboli ed il loro significato. L'interpretazione corretta dei simboli contribuisce ad un utilizzo migliore e più sicuro dell'apparecchio per il giardinaggio.

Simbolo	Significato
	Direzione di reazione
	Direzione di movimento
	Mettere i guanti di protezione
	Peso
	Accensione
	Spegnimento
	Operazione permessa

32 | Italiano

Simbolo	Significato
	Operazione vietata
	Accessori opzionali/pezzi di ricambio

Uso conforme alle norme

Questo apparecchio per il giardinaggio è stato progettato per tosare l'erba di prati in settori privati.

Dati tecnici

Tosaerba	Rotak 33/Rotak 34		Rotak 36/Rotak 37	
	Rotak 34 M/Rotak 1300-34 R		Rotak 37 M/Rotak 1400-37 R	
Codice prodotto		3 600 HA4 0..		3 600 HA4 1..
Potenza nominale assorbita	W	1300		1400
Larghezza lame	cm	34		37
Altezza di taglio	mm	20 – 70		20 – 70
Capacità cestello raccogliherba	l	40		40
Peso in funzione della EPTA-Procedure 01/2003	kg	11,6		11,7
Classe di sicurezza		□/II		□/II

Numero di serie vedi targhetta del tipo sull'apparecchio per il giardinaggio

I dati sono validi per una tensione nominale [U] di 230 V. In caso di tensioni differenti e di modelli specifici dei paesi di impiego, questi dati possono variare.

Si prega di tenere presente il codice prodotto applicato sulla targhetta di identificazione dell'apparecchio per il giardinaggio. Le denominazioni commerciali di apparecchi per il giardinaggio possono essere differenti.

Tosaerba	Rotak 39/Rotak 40		Rotak 42/Rotak 43	
	Rotak 40 M/Rotak 1700-40 R		Rotak 43 M/Rotak 1800-43 R	
Codice prodotto		3 600 HA4 2..		3 600 HA4 3..
Potenza nominale assorbita	W	1700		1800
Larghezza lame	cm	40		43
Altezza di taglio	mm	20 – 70		20 – 70
Capacità cestello raccogliherba	l	50		50
Peso in funzione della EPTA-Procedure 01/2003	kg	13,1		13,2
Classe di sicurezza		□/II		□/II

Numero di serie vedi targhetta del tipo sull'apparecchio per il giardinaggio

I dati sono validi per una tensione nominale [U] di 230 V. In caso di tensioni differenti e di modelli specifici dei paesi di impiego, questi dati possono variare.

Si prega di tenere presente il codice prodotto applicato sulla targhetta di identificazione dell'apparecchio per il giardinaggio. Le denominazioni commerciali di apparecchi per il giardinaggio possono essere differenti.

Informazioni sulla rumorosità e sulla vibrazione

Valori misurati per la rumorosità rilevati conformemente alla norma 2000/14/CE (1,60 m altezza, 1,0 m distanza).	3 600 ...	HA4 0..	HA4 1..	HA4 2..	HA4 3..
Il livello di rumore stimato A dell'apparecchio ammonta normalmente a:					
Livello di pressione acustica	dB(A)	79	80	80	80
Livello di potenza sonora	dB(A)	93	94	93	94
Incertezza della misura K	dB	=1,0	=1,0	=1,2	=1,4
Usare la protezione acustica!					
Valori totali delle oscillazioni (somma dei vettori in tre direzioni) rilevati conformemente alla norma EN 60335:					
Valore di emissione dell'oscillazione a_h	m/s^2	<2,5	<2,5	<2,5	<2,5
incertezza della misura K	m/s^2	=1,5	=1,5	=1,5	=1,5

Dichiarazione di conformità

Assumendone la piena responsabilità, dichiariamo che il prodotto descritto nei «Dati tecnici» è conforme alle seguenti normative oppure ai relativi documenti: EN 60335 in base alle prescrizioni delle direttive 2011/65/UE, 2004/108/CE, 2006/42/CE, 2000/14/CE, 2000/14/CE: Livello di potenza sonora garantito
Procedimento di valutazione della conformità secondo appendice VI.

3 600 ...	HA4 0..	HA4 1..	HA4 2..	HA4 3..
-----------	---------	---------	---------	---------

dB(A)	93	94	94	95
-------	----	----	----	----

Categoria di prodotto: 32

Ente designato:

SRL, Sudbury, England, Nr. 1088

Fascicolo tecnico (2006/42/CE, 2000/14/CE) presso:

Bosch Lawn and Garden Ltd., PT-LG/ENS4,
Stowmarket, Suffolk IP14 1EY, England

Henk Becker

Helmut Heinzlmann

Executive Vice President

Head of Product Certification

Engineering

PT/ETM9

Ppa.

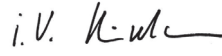
 i.V. 

Robert Bosch GmbH, Power Tools Division
D-70745 Leinfelden-Echterdingen
23.07.2013

Montaggio ed uso

Scopo dell'operazione	Figura
Volume di fornitura	1
Montaggio dell'impugnatura	2
Assemblaggio del cestello raccoglierba	3
Inserimento/rimozione del cestello raccoglierba	3
Regolazione dell'altezza di taglio	4
Collegamento del cavo di prolunga	5
Avviamento	5
Indicazioni operative	5
Arresto	5
Indicazioni operative	6
Manutenzione della lama	7
Selezione accessori	8

Individuazione dei guasti e rimedi



Problema	Possibili cause	Rimedi
Il motore non funziona	Tensione di rete assente	Controllare ed inserire
	Presenza elettrica difettosa	Utilizzare un'altra presa
	Cavo di prolunga danneggiato	Controllare il cavo e, se necessario, sostituirlo
	Il fusibile è scattato	Sostituire il fusibile
	Erba troppo lunga	Regolare un'altezza di taglio maggiore e ribaltare l'apparecchio per il giardinaggio per ridurre la sollecitazione iniziale
L'apparecchio per il giardinaggio funziona con interruzioni	La protezione del motore è scattata	Lasciare raffreddare il motore e regolare un'altezza di taglio maggiore
	Cavo di prolunga danneggiato	Controllare il cavo e, se necessario, sostituirlo
	Cablaggio interno dell'apparecchio per il giardinaggio difettoso	Contattare il centro assistenza clienti
	La protezione del motore è scattata	Lasciare raffreddare il motore e regolare un'altezza di taglio maggiore

34 | Nederlands

Problema	Possibili cause	Rimedi
L'apparecchio per il giardinaggio lascia tracce di taglio irregolari e/o Il motore lavora con difficoltà	Altezza di taglio troppo bassa	Regolare una maggiore altezza di taglio
	Lama senza filo	Sostituzione della lama
	Possibile ostruzione	Controllare la parte inferiore dell'apparecchio per il giardinaggio e, se necessario, eliminare l'ostruzione (portare sempre guanti per giardinaggio)
La lama da taglio non ruota dopo aver acceso l'apparecchio per il giardinaggio	Lama montata in posizione errata	Montare la lama nella posizione corretta
	Lama bloccata da erba	Spegnere l'apparecchio per il giardinaggio Eliminare l'ostruzione (portare sempre guanti per giardinaggio)
Vibrazioni e rumore eccessivi	Dado/vite della lama allentato/allentata	Serrare saldamente il dado/vite della lama (17 Nm)
	Lama danneggiata	Sostituzione della lama

Assistenza clienti e consulenza impieghi

www.bosch-garden.com

Per ogni tipo di richiesta o di ordinazione di pezzi di ricambio, è indispensabile comunicare sempre il codice prodotto a dieci cifre riportato sulla targhetta di fabbricazione dell'apparecchio per il giardinaggio.

Italia

Officina Elettroutensili
Robert Bosch S.p.A.
Corso Europa, ang. Via Trieste 20
20020 LAINATE (MI)
Tel.: (02) 3696 2663
Fax: (02) 3696 2662
Fax: (02) 3696 8677
E-Mail: officina.elettroutensili@it.bosch.com

Svizzera

Tel.: (044) 8471513
Fax: (044) 8471553
E-Mail: Aftersales.Service@de.bosch.com

Smaltimento

Non gettare gli apparecchi per il giardinaggio tra i rifiuti domestici!

Solo per i Paesi della CE:



Conformemente alla direttiva europea 2012/19/UE sui rifiuti di apparecchiature elettriche ed elettroniche ed all'attuazione del recepimento nel diritto nazionale, le apparecchiature elettriche ed elettroniche diventate inservibili

devono essere raccolte separatamente ed essere inviati ad una riutilizzazione ecologica.

Con ogni riserva di modifiche tecniche.

Nederlands

Veiligheidsvoorschriften

Let op! Lees de volgende voorschriften zorgvuldig door. Maak uzelf vertrouwd met de bedieningselementen en het juiste gebruik van het tuingereedschap. Bewaar de gebruiksaanwijzing om deze later te kunnen raadplegen.

Verklaring van de symbolen op het tuingereedschap



Algemene waarschuwing.



Lees de gebruiksaanwijzing door.



V voorkom dat personen in de buurt gewond raken door weggeslingerde voorwerpen.



Waarschuwing: Houd een veilige afstand tot het tuingereedschap aan wanneer het werkt.



Voorzichtig: Raak de ronddraaiende messen niet aan. De messen zijn scherp. Wees uiterst voorzichtig met tenen en vingers.



Niet van toepassing.



Schakel het tuingereedschap uit en trek de netstekker uit het stopcontact voordat u het gereedschap instelt of reinigt, als de kabel ergens blijft vastzitten of als u het gereedschap onbeheerd laat, ook als dat slechts voor korte tijd is. Houd de stroomkabel uit de buurt van de snijmesses.



Wacht tot alle delen van het tuingereedschap volledig tot stilstand zijn gekomen voordat u deze aanraakt. De messen draaien na het uitschakelen van het tuingereedschap nog. Letsel kan het gevolg zijn.



Gebruik het tuingereedschap niet in de regen en laat het niet in de regen liggen of staan.



Bescherm uzelf tegen een elektrische schok.



Houd de aansluitkabel uit de buurt van de snijmessen.

Bediening

- ▶ Laat kinderen of personen die deze voorschriften niet hebben gelezen dit tuingereedschap nooit gebruiken. In uw land gelden eventueel voorschriften ten aanzien van de leeftijd van de bediener. Bewaar het tuingereedschap buiten het bereik van kinderen wanneer het niet wordt gebruikt.
- ▶ Dit tuingereedschap is er niet voor bestemd om te worden gebruikt door personen (inclusief kinderen) met beperkte fysieke, zintuiglijke of geestelijke vermogens of gebrekkige ervaring en/of gebrekkige kennis, tenzij zij onder toezicht staan van een voor hun veiligheid verantwoordelijke persoon, of zij van deze persoon instructies ontvangen ten aanzien van het gebruik van het tuingereedschap. Kinderen moeten onder toezicht staan, om zeker te stellen dat zij niet met het tuingereedschap spelen.
- ▶ Maai nooit dicht in de buurt van personen, in het bijzonder kinderen, of huisdieren.
- ▶ De bediener of gebruiker is verantwoordelijk voor ongevallen, persoonlijk letsel of schade aan het eigendom van anderen.
- ▶ Gebruik het tuingereedschap niet met blote voeten of met open sandalen. Draag altijd stevige schoenen en een lange broek.
- ▶ Controleer het te bewerken oppervlak zorgvuldig op stenen, stokken, metaalraad, botten en andere voorwerpen en verwijder deze.
- ▶ Controleer vóór gebruik altijd of de messen, de messchroeven of het maaimechanisme versleten of beschadigd zijn. Vervang versleten of beschadigde messen en messchroeven altijd als complete set, om onbalans te voorkomen.
- ▶ Maai alleen bij daglicht of goed kunstlicht.
- ▶ Bij slechte weersomstandigheden, in het bijzonder bij opkomend onweer, niet met de gazonmaaier werken.
- ▶ Gebruik het tuingereedschap bij voorkeur niet wanneer het gras nat is.
- ▶ Loop altijd rustig, nooit te snel.
- ▶ Gebruik het tuingereedschap nooit met defecte veiligheidsvoorzieningen of afschermingen of zonder veilig-

heidsvoorzieningen zoals stootbescherming en/of grasvanger.

- ▶ Draag een gehoorbescherming.
- ▶ **Het werken op hellingen kan gevaarlijk zijn.**
 - Maai geen bijzonder steile hellingen.
 - Zorg ervoor dat u op een helling of op nat gras altijd stevig staat.
 - Maai altijd dwars op een helling, nooit naar boven of naar beneden.
 - Ga altijd uiterst voorzichtig te werk bij het veranderen van richting op een helling.
- ▶ Ga uiterst voorzichtig te werk bij het achteruitlopen of bij het trekken van het tuingereedschap.
- ▶ Duw het tuingereedschap tijdens het maaien altijd voorwaarts en trek het nooit naar het lichaam toe.
- ▶ De messen moeten stilstaan als u het tuingereedschap voor het vervoer moet kantelen, als u rijdt over een plaats waar geen gras groeit en als u het tuingereedschap verplaatst naar een plaats waar u wilt maaien.
- ▶ Kantel het tuingereedschap bij het starten of aantrekken van de motor niet, behalve wanneer dit nodig is voor het starten in hoog gras. Til in dit geval de van de bediener afgewende zijde door het omlaagduwen van de handgreep niet verder dan nodig omhoog. Let erop dat uw handen zich op de greep bevinden wanneer u het tuingereedschap weer laat lopen.
- ▶ Schakel het tuingereedschap in zoals in de gebruiksaanwijzing beschreven en let erop dat uw voeten ver genoeg van ronddraaiende delen verwijderd zijn.
- ▶ Breng handen en voeten niet in de buurt van of onder ronddraaiende delen.
- ▶ Houd afstand tot de uitworpzone terwijl u met het tuingereedschap werkt.
- ▶ Het tuingereedschap nooit optillen of dragen terwijl de motor loopt.
- ▶ **Verander het tuingereedschap niet.** Ongeoorloofde veranderingen kunnen de veiligheid van het tuingereedschap beïnvloeden en tot meer geluiden en trillingen leiden.
- ▶ Controleer regelmatig de aansluitkabel en de gebruikte verlengkabel. Sluit een beschadigde kabel niet aan op het stroomnet en raak een beschadigde kabel niet aan voordat u de verbinding met het stroomnet verbroken heeft. Bij een beschadigde kabel kunnen spanningvoerende delen aangeraakt worden. Bescherm uzelf tegen gevaren door een elektrische schok.

Bladeren verzamelen

Het bladverzamelmes is zodanig gevormd dat het herfstbladeren van uw gazon kan opnemen. Ga voor een optimaal resultaat als volgt te werk:

- Verzamel bladeren alleen bij een maaihoogte-instelling van 70 mm
- Verzamel blad alleen op uw gazon
- Controleer het werkteerein voordat u bladeren verzamelt en blijf uit de buurt van huisdieren, glazen voorwerpen en auto's

36 | Nederlands

Trek de stekker uit het stopcontact:

- altijd wanneer u zich van het tuingereedschap verwijderd,
- vóór het verwijderen van blokkeringen,
- als u het tuingereedschap controleert, reinigt of eraan werkt,
- na het raken van een voorwerp. Controleer het tuingereedschap onmiddellijk op beschadigingen en laat het indien nodig repareren,
- als het tuingereedschap op een ongewone manier begint te trillen (onmiddellijk controleren).

Stroomaansluiting

- ▶ De spanning van de stroombron moet overeenkomen met de gegevens op het typeplaatje van het apparaat.
- ▶ Geadviseerd wordt om dit apparaat alleen aan te sluiten op een stopcontact dat is beveiligd met aardlekschakelaar van 30 mA.
- ▶ Gebruik bij het vervangen van de kabel van apparaat alleen de door de fabrikant geadviseerde aansluitkabel. Zie de gebruiksaanwijzing voor bestelnummer en type.
- ▶ Pak de stekker nooit met natte handen vast.
- ▶ Rijdt niet over de aansluitkabel of de verlengkabel, klem deze niet vast en trek er niet aan. De kabel kan anders beschadigd raken. Bescherm de kabel tegen hitte, olie en scherpe randen.
- ▶ De verlengkabel moet de in de gebruiksaanwijzing vermelde diameter hebben en moet spatwaterbeschermd zijn. De verbinding van stekker en contrastekker mag niet in het water liggen.

Draag altijd tuinhandschoenen wanneer u de scherpe messen vastpakt of er aan werkt.

Elektrische veiligheid

- ▶ **Let op! Schakel het tuingereedschap uit en trek de netstekker uit het stopcontact voordat u onderhouds- of reinigingswerkzaamheden uitvoert. Hetzelfde geldt wanneer de stroomkabel beschadigd, doorgesneden of in de war is.**
- ▶ **Nadat het tuingereedschap is uitgeschakeld, draaien de messen nog enkele seconden.**
- ▶ **Voorzichtig! Raak het ronddraaiende snijmes niet aan.**

Het tuingereedschap is voor uw veiligheid geïsoleerd en heeft geen aarding nodig. De bedrijfsspanning bedraagt 230 V AC, 50 Hz (voor landen buiten de EU 220 V of 240 V, afhankelijk van de uitvoering). Gebruik alleen goedgekeurde verlengkabels. Informatie is verkrijgbaar bij de erkende klantenservice.

Er mogen alleen verlengkabels van het type H05VV-F, H05RN-F of IEC (60227 IEC 53, 60245 IEC 57) worden gebruikt.

Als u een verlengkabel voor het gereedschap gebruikt, moeten dat kabels met de volgende aderdiameters zijn:

- 1,0 mm²: maximale lengte 40 m
- 1,5 mm²: maximale lengte 60 m
- 2,5 mm²: maximale lengte 100 m

Opmerking: Als u een verlengkabel gebruikt, moet deze (zoals bij de veiligheidsvoorschriften beschreven) een aarddraad bezitten die via de stekker met de aarddraad van uw elektrische installatie verbonden is.

Vraag bij twijfel een vakman voor elektriciteit of de Bosch-klantenservice om advies.

- ▶ **VOORZICHTIG: Verlengkabels die niet volgens de voorschriften zijn, kunnen gevaarlijk zijn. Verlengkabels, stekkers en contrastekkers moeten waterdicht uitgevoerd en voor gebruik buitenshuis goedgekeurd zijn.**

Kabelverbindingen moeten droog zijn en mogen niet op de grond liggen.

Voor extra veiligheid wordt het gebruik van een aardlekschakelaar met een uitschakelstroom van maximaal 30 mA geadviseerd. De aardlekschakelaar moet vóór gebruik altijd worden gecontroleerd.

Informatie over producten die **niet in Groot-Brittannië** worden verkocht:

LET OP: Voor uw veiligheid is het noodzakelijk dat de aan het tuingereedschap aangebrachte stekker met de verlengkabel wordt verbonden. De stekker van de verlengkabel moet tegen spatwater bestemd zijn en uit rubber bestaan of met rubber bekleed zijn. De verlengkabel moet met een trekontlasting worden gebruikt.

De aansluitkabel moet regelmatig op beschadigingen worden gecontroleerd en mag alleen in onbeschadigde toestand worden gebruikt.









Als de aansluitkabel beschadigd is, mag deze alleen door een erkende Bosch-werkplaats worden gerepareerd.

Onderhoud

- ▶ **Draag altijd tuinhandschoenen wanneer u de scherpe messen vastpakt of er aan werkt.**
- ▶ Controleer of alle moeren, bouten en schroeven vastzitten, zodat een veilige toestand van het tuingereedschap gewaarborgd is.
- ▶ Controleer de grasbak regelmatig op toestand en slijtage.
- ▶ Controleer het tuingereedschap. Versleten of beschadigde delen moeten veiligheidshalve worden vervangen.
- ▶ Gebruik uitsluitend voor het tuingereedschap voorziene maaimessen.
- ▶ Zorg ervoor dat vervangingsonderdelen van Bosch afkomstig zijn.
- ▶ Controleer voordat u het tuingereedschap opbergt dat het schoon is en er zich geen resten op bevinden. Indien nodig met een zachte, droge borstel reinigen.

Symbolen

De volgende symbolen zijn van betekenis voor het lezen en begrijpen van de gebruiksaanwijzing. Zorg ervoor dat u de symbolen en hun betekenis herkent. Het juiste begrip van de symbolen helpt u het tuingereedschap goed en veilig te gebruiken.

Symbol	Betekenis	Symbol	Betekenis
	Reactierichting		Uitschakelen
	Bewegingsrichting		Toegestane handeling
	Draag werkhandschoenen		Verboden handeling
	Gewicht		Toebehoren en vervangingsonderdelen
	Inschakelen		

Gebruik volgens bestemming

Het tuingereedschap is bestemd voor het maaien van tuinen, alleen voor particulier gebruik.

Technische gegevens

Gazonmaaier	Rotak 33/Rotak 34		Rotak 36/Rotak 37	
	Rotak 34 M/Rotak 1300-34 R		Rotak 37 M/Rotak 1400-37 R	
Productnummer		3 600 HA4 0..		3 600 HA4 1..
Opgenomen vermogen	W	1300		1400
Mesbreedte	cm	34		37
Maaihoogte	mm	20 – 70		20 – 70
Inhoud grasbak	l	40		40
Gewicht volgens EPTA-Procedure 01/2003	kg	11,6		11,7
Isolatieklasse		□/II		□/II
Serienummer		zie typeplaatje op tuingereedschap		
De gegevens gelden voor nominale spanningen [U] 230 V. Bij afwijkende spanningen en bij per land verschillende uitvoeringen kunnen deze gegevens afwijken.				
Let op het zaaknummer op het typeplaatje van uw tuingereedschap. De handelsbenamingen van sommige tuingereedschappen kunnen afwijken.				
Gazonmaaier	Rotak 39/Rotak 40		Rotak 42/Rotak 43	
	Rotak 40 M/Rotak 1700-40 R		Rotak 43 M/Rotak 1800-43 R	
Productnummer		3 600 HA4 2..		3 600 HA4 3..
Opgenomen vermogen	W	1700		1800
Mesbreedte	cm	40		43
Maaihoogte	mm	20 – 70		20 – 70
Inhoud grasbak	l	50		50
Gewicht volgens EPTA-Procedure 01/2003	kg	13,1		13,2
Isolatieklasse		□/II		□/II
Serienummer		zie typeplaatje op tuingereedschap		
De gegevens gelden voor nominale spanningen [U] 230 V. Bij afwijkende spanningen en bij per land verschillende uitvoeringen kunnen deze gegevens afwijken.				
Let op het zaaknummer op het typeplaatje van uw tuingereedschap. De handelsbenamingen van sommige tuingereedschappen kunnen afwijken.				

38 | Nederlands

Informatie over geluid en trillingen

	3 600 ...	HA4 0..	HA4 1..	HA4 2..	HA4 3..
Meetwaarden voor geluid bepaald volgens 2000/14/EG (1,60 m hoogte, 1 m afstand).					
Het A-gewogen geluidsniveau van het gereedschap bedraagt kenmerkend:					
Geluidsdrukniveau	dB(A)	79	80	80	80
Geluidsvermogniveau	dB(A)	93	94	93	94
Onzekerheid K	dB	=1,0	=1,0	=1,2	=1,4
Draag een gehoorbescherming.					
Totale trillingswaarden (vectorsom van drie richtingen) bepaald volgens EN 60335:					
Trillingsemissiewaarde a_n	m/s^2	<2,5	<2,5	<2,5	<2,5
Onzekerheid K	m/s^2	=1,5	=1,5	=1,5	=1,5

Conformiteitsverklaring

	3 600 ...	HA4 0..	HA4 1..	HA4 2..	HA4 3..
Wij verklaren als alleen verantwoordelijke dat het onder „Technische gegevens” beschreven product voldoet aan de volgende normen en normatieve documenten: EN 60335 volgens de bepalingen van de richtlijnen 2011/65/EU, 2004/108/EG, 2006/42/EG en 2000/14/EG.					
2000/14/EG: Gegarandeerd geluidsvermogniveau	dB(A)	93	94	94	95
Wegingsmethode van de conformiteit volgens aanhangsel VI.					

Productcategorie: 32
 Benoemde instantie:
 SRL, Sudbury, England, Nr. 1088
 Technisch dossier (2006/42/EG, 2000/14/EG) bij:
 Bosch Lawn and Garden Ltd., PT-LG/ENS4,
 Stowmarket, Suffolk IP14 1EY, England
 Henk Becker Helmut Heinzelmann
 Executive Vice President Head of Product Certification
 Engineering PT/ETM9

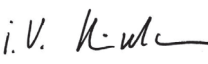
PPA
 i.v. 

Robert Bosch GmbH, Power Tools Division
 D-70745 Leinfelden-Echterdingen
 23.07.2013

Montage en gebruik

Handelingsdoel	Afbeelding
Meegeleverd	1
Montage van de greepbeugels	2
Grasbak in elkaar zetten	3
Gasbak inzetten en verwijderen	3
Maaihogte instellen	4
Verlengkabel aanbrengen	5
Inschakelen	5
Tips voor de werkzaamheden	5
Uitschakelen	5
Tips voor de werkzaamheden	6
Onderhoud van de messen	7
Toebehoren kiezen	8

Storingen opsporen



Symptomen	Mogelijke oorzaak	Oplossing
Motor start niet	Netspanning ontbreekt	Controleren en inschakelen
	Stopcontact defect	Gebruik een ander stopcontact
	Verlengkabel beschadigd	Kabel controleren en vervangen, indien beschadigd
	Zekering doorgeslagen	Zekering vervangen
	Gras te lang	Grotere maaihoogte instellen en tuingereedschap kantelen om de startbelasting te verminderen
	Motorbeveiliging aangesproken	Laat de motor afkoelen en stel een grotere maaihoogte in
Tuingereedschap loopt met onderbrekingen	Verlengkabel beschadigd	Kabel controleren en vervangen, indien beschadigd
	Interne bekabeling van tuingereedschap defect	Neem contact op met klantenservice
	Motorbeveiliging aangesproken	Laat de motor afkoelen en stel een grotere maaihoogte in
Tuingereedschap maait onregelmatig en/of Motor loopt moeilijk	Maaihoogte te laag	Grotere maaihoogte instellen
	Messen bot	Mes vervangen
	Verstopping mogelijk	Onderzijde van het tuingereedschap controleren en indien nodig vrij maken (draag altijd tuinhandschoenen)
	Mes omgekeerd gemonteerd	Mes goed monteren
Na het inschakelen van het tuingereedschap draait het mes niet	Mes wordt gehinderd door gras	Tuingereedschap uitschakelen Verstopping verwijderen (draag altijd tuinhandschoenen)
	Moer of schroef van mes los	Draai de moer of de schroef van het mes vast (17 Nm)
Sterke trillingen of geluiden	Moer of schroef van mes los	Draai de moer of de schroef van het mes vast (17 Nm)
	Mes beschadigd	Mes vervangen

Klantenservice en gebruiksadvisen

www.bosch-garden.com

Vermeld bij vragen en bestellingen van vervangingsonderdelen altijd het uit tien cijfers bestaande zaaknummer volgens het typeplaatje van het tuingereedschap.

Nederland

Tel.: (076) 579 54 54
Fax: (076) 579 54 94
E-mail: gereedschappen@nl.bosch.com

België

Tel.: (02) 588 0589
Fax: (02) 588 0595
E-mail: outillage.gereedschap@be.bosch.com

Afvalverwijdering

Gooi tuingereedschappen niet bij het huisvuil.

Alleen voor landen van de EU:



Volgens de Europese richtlijn 2012/19/EU betreffende oude elektrische en elektronische apparaten en de omzetting van de richtlijn in nationaal recht moeten niet meer bruikbare elektrische en elektronische apparaten worden ingezameld en op een voor het milieu verantwoorde wijze worden hergebruikt.

Wijzigingen voorbehouden.

Dansk

Sikkerhedsinstrukser

Pas på! Læs efterfølgende instrukser omhyggeligt. Gør dig fortrolig med haveværktøjets betjeningsanordninger og korrekte anvendelse. Opbevar betjeningsvejledningen til senere brug.

Forklaring af symboler på haveværktøjet



Generel sikkerhedsadvarsel.



Læs brugsanvisningen.



Pas på udkastede eller flyvende genstande, der kan kvæste tilskuere.



Advarsel: Hold god afstand til haveværktøjet, når det arbejder.



Vær forsigtig: Berør ikke de roterende knive. Knivene er skarpe. Pas på tærerne og fingrene - de kan blive skåret af.



Gælder ikke.



Sluk for haveværktøjet og træk stikket ud af stikdåsen, før værktøjet indstilles eller rengøres, hvis ledningen er sammenfiltret eller før haveværktøjet forlades uden opsyn i længere tid. Hold elledningen borte fra skæreknivene.



Vent til alle haveværktøjets dele er standset helt, før de berøres. Knivene fortsætter med at rotere, efter at der er blevet slukket for haveværktøjet. En roterende kniv kan forårsage kvæstelser.



Brug ikke haveværktøjet, når det regner, og udsæt ikke værktøjet for regn.



Beskyt dig selv mod elektrisk stød.



Hold tilslutningskablet borte fra skæreknivene.

Betjening

► Lad aldrig børn eller personer, der ikke har gennemlæst denne betjeningsvejledning, anvende haveværktøjet. Lokale regler kan bestemme alderen på den person, som må

betjene haveværktøjet. Haveværktøjet skal opbevares utilgængeligt for børn, når det ikke er i brug.

- Dette haveværktøj er ikke egnet til at blive brugt af personer (inkl. børn) med begrænsede fysiske, sensoriske eller psykiske evner eller manglende erfaring og/eller manglende viden, medmindre de overvåges af en sikkerhedsansvarlig person eller modtager instruktioner fra denne person om, hvordan haveværktøjet skal håndteres. Bør skal overvåges for at sikre, at de ikke leger med haveværktøjet.
- Slå aldrig græs, mens der er nogen, især børn eller kæledyr, i nærheden.
- Brugeren er ansvarlig for ulykker og skader, der sker på andre mennesker eller deres ejendom.
- Betjen ikke haveværktøjet med bare fødder eller åbne sandaler. Bær altid fastsiddende fodtøj og lange bukser.
- Undersøg det område, der skal bearbejdes, og fjern sten, pinde, ståltråd, kødben og andre fremmedlegemer.
- Kontrollér altid inden brug, at knivene, knivboltene og klippeenheden ikke er slidte eller beskadigede. Udskift altid slidte eller beskadigede knive samt knivbolte sammen for at undgå ubalance.
- Slå kun græs i dagslys eller i god kunstig belysning.
- Arbejd ikke med græsslåmaskinen, hvis det er dårligt vejr, især ikke hvis der er tegn på uvej.
- Haveværktøjet må helst ikke anvendes i vådt græs.
- Gå altid – løb aldrig.
- Brug aldrig haveværktøjet med defekte beskyttelsesanordninger, afdækninger eller uden sikkerhedsudstyr som f.eks. udkastningsskærm og/eller græsboks.
- Brug høreværn.
- **Det kan være farligt at arbejde på skråninger:**
 - Slå aldrig græs på alt for stejle skråninger.
 - Man skal altid passe på ikke at miste fodfæstet på skråninger eller vådt græs.
 - Slå altid græs på tværs af skråninger – aldrig op og ned.
 - Vær altid meget forsigtig, når du vender.
- Vær altid meget forsigtig, når haveværktøjet kører tilbage eller trækkes.
- Skub altid haveværktøjet frem under græsslåningen og træk det aldrig hen mod kroppen.
- Knivene skal stå stille, når haveværktøjet vippes til transport, når der køres hen over andre overflader end græs og ved transport af haveværktøjet til og fra det område, hvor plænen skal slås.
- Vip ikke haveværktøjet ved start eller når motoren startes, medmindre dette er nødvendigt for at starte det i højt græs. I dette tilfælde hæves den side af haveværktøjet, som vender bort fra brugeren, ved at trykke håndgrebet ned. Haveværktøjet må ikke hæves mere end nødvendigt. Sørg for, at begge hænder er på grebet, når haveværktøjet sænkes ned igen.
- Tænd for haveværktøjet som beskrevet i betjeningsvejledningen og sørg for, at dine fødder er tilstrækkeligt langt væk fra roterende dele.

- ▶ Anbring ikke hænder eller fødder i nærheden af eller under roterende dele.
- ▶ Hold afstand til udkastningszonen, når haveværktøjet kører.
- ▶ Løft eller bær aldrig haveværktøjet, når motoren kører.
- ▶ **Udør ikke ændringer på haveværktøjet.** Ikke tilladte ændringer kan forringe dit haveværktøjs sikkerhed og føre til mere støj og større vibrationer.
- ▶ Kontroller tilslutningsledningen og en anvendt forlængerledning med regelmæssige mellemrum. Tilslut ikke en beskadiget ledning til strømnettet eller berør den ikke, før du har afbrudt den fra strømnettet. Er ledningen beskadiget, kan spændingsførende dele berøres. Beskyt dig selv mod farer fra elektrisk stød.

Løvsamling

Løvsamlekniven er formet på en sådan måde, at den kan samle efterårsløv op fra din græsplæne. For at denne funktion kan sikre et optimalt resultat skal følgende overholdes:

- saml kun løv ved en klippehøjde på 70 mm
- saml kun løv på din græsplæne
- inspicer arbejdsfladen, før løv samles, og hold mennesker, husdyr, glasgenstande og biler på afstand

Man skal altid tage stikket ud af stikkontakten:

- før du fjerner dig fra haveværktøjet,
- inden man fjerner en blokering,
- før du kontrollerer, rengør eller arbejder på haveværktøjet,
- efter at man har ramt et fremmedlegeme. Kontroller straks haveværktøjet for beskadigelser og få det repareret, hvis det er nødvendigt,
- hvis haveværktøjet begynder at vibrere unormalt meget (kontrollér omgående).

Strømtilslutning

- ▶ Strømkildens spænding skal stemme overens med angivelserne på maskinens typeskilt.
- ▶ Det anbefales, at denne maskine kun tilsluttes til en stikdåse, der er sikret med en afbrydelsesstrøm på 30 mA.
- ▶ Skal ledningen udskiftes, må man kun benytte den af fabrikannten fastlagte nettilslutningsledning (bestil.nr. und type, se betjeningsvejledning).
- ▶ Tag aldrig fat omkring netstikket med våde hænder.
- ▶ Kør ikke hen over ledningen eller forlængerledningen, mas dem ikke og træk ikke i dem, da de kan blive beskadiget. Beskyt ledningen mod varme, olie og skarpe kanter.
- ▶ Forlængerledningen skal være stænkvandsbeskyttet og have det tværsnit, der er angivet i betjeningsvejledningen. Stikforbindelsen må ikke ligge i vand.

Brug altid havehandsker, hvis du håndterer eller arbejder i nærheden af skarpe knive.

Elektrisk sikkerhed

- ▶ **Pas på! Sluk for haveværktøjet og træk stikket ud, før vedligeholdelses- eller rengøringsarbejdet startes. Gør det samme, hvis elledningen er beskadiget, hvis der er blevet skåret i den eller hvis den har viklet sig sammen.**

- ▶ **Når haveværktøjet slukkes, roterer knivene sig i endnu et par sekunder.**

- ▶ **Pas på – berør ikke den roterende skærekniv.**

Dit haveværktøj er for din egen sikkerheds skyld beskyttelses-isoleret og har ikke brug for nogen jordforbindelse. Driftsspændingen er 230 V AC, 50 Hz (for ikke-EU-lande 220 V, 240 V afhængigt af modellen). Brug kun godkendte forlængerledninger. Nærmere oplysninger fås ved henvendelse til din nærmeste autoriserede forhandler.

De benyttede forlængerledninger skal være af typen H05VV-F, H05RN-F eller IEC (60227 IEC 53, 60245 IEC 57).

Er der brug for en forlængerledning, må der kun bruges ledninger med følgende ledertværsnit:

- 1,0 mm²: max. længde 40 m
- 1,5 mm²: max. længde 60 m
- 2,5 mm²: max. længde 100 m

Henvi sning: Hvis der benyttes en forlængerledning, skal den – som beskrevet under sikkerhedsforskrifterne – være forsynet med en jordledning, der skal være forbundet med jordledningen til det elektriske anlæg via stikket.

Hvis du er i tvivl: Kontakt en uddannet elektriker eller henvend dig til det nærmeste Bosch serviceværksted.

- ▶ **VÆR FORSIGTIG: Ikke forskriftsmæssige forlængerledninger kan være farlige. Forlængerledning, stik og kobling skal være vandtætte og de skal være godkendt til udendørs brug.**

Kabelforbindelser skal være tørre og må ikke ligge på jorden.

Det anbefales, at man for ekstra elektrisk sikkerhed anvender et fejlstrømsrelæ med en afbrydelsesstrøm på ikke over 30 mA. Dette fejlstrømsrelæ skal altid kontrolleres, før haveværktøjet anvendes.

Tips vedr. produkter, der **ikke sælges i GB:**

PAS PÅ: For din sikkerheds skyld er det nødvendigt, at stikket på haveværktøjet forbindes med forlængerledningen. Koblingen på forlængerledningen skal være beskyttet mod stænkvand, være fremstillet af gummi eller være overtrukket med gummi. Forlængerledningen skal benyttes med en trækafslutning.

Tilslutningsledningen skal kontrolleres for beskadigelser med regelmæssige mellemrum og må kun benyttes, når den er i fejlfri tilstand.

En beskadiget ledning må kun repareres på et autoriseret Bosch værksted.

Vedligeholdelse

- ▶ **Brug altid havehandsker, hvis du håndterer eller arbejder i nærheden af skarpe knive.**



- ▶ Kontroller, at alle møtrikker, bolte og skruer sidder rigtigt, så haveværktøjets arbejdstilstand er sikret.
- ▶ Kontrollér græsboksens tilstand og slidniveau med regelmæssige mellemrum.
- ▶ Kontroller haveværktøjet og erstat for en sikkerheds skyld slidte eller beskadigede dele.
- ▶ Brug udelukkende de specielle knive til haveværktøjet.
- ▶ Sørg for kun at montere reservedele, der er godkendt af Bosch.







42 | Dansk

- Sikr før opbevaringen, at haveværktøjet er rent og fri for rester. Rengør det med en blød, tør børste efter behov.

Symboler

De efterfølgende symboler er af betydning for at kunne læse og forstå brugsanvisningen. Læg mærke til symbolerne og overhold deres betydning. En rigtig forståelse af symbolerne er med til at sikre en god og sikker brug af haveværktøjet.

Symbol	Betydning
	Reaktionsretning
	Bevægelsesretning
	Brug beskyttelseshandsker

Symbol	Betydning
	Vægt
	Start
	Stop
	Tilladt handling
	Forbudt handling
	Tilbehør/reservedele

Beregnet anvendelse

Haveværktøjet er beregnet til græsslåning i private haver.

Tekniske data

Plæneklipper	Rotak 33/Rotak 34		Rotak 36/Rotak 37
	Rotak 34 M/Rotak 1300-34 R	Rotak 37 M/Rotak 1400-37 R	
Typenummer		3 600 HA4 0..	3 600 HA4 1..
Nominel optagen effekt	W	1300	1400
Knivbredde	cm	34	37
Slåhøjde	mm	20 – 70	20 – 70
Volumen, græsboks	l	40	40
Vægt svarer til EPTA-Procedure 01/2003	kg	11,6	11,7
Beskyttelsesklasse		□/II	□/II
Serienummer		se typeskilt på haveværktøjet	
Angivelserne gælder for en nominal spænding [U] på 230 V. Disse angivelser kan variere ved afvigende spændinger og i landespecifikke udførelser. Læg mærke til typenummeret på typeskiltet til dit haveværktøj. Handelsbetegnelserne for de enkelte haveværktøjer kan variere.			

Plæneklipper	Rotak 39/Rotak 40		Rotak 42/Rotak 43
	Rotak 40 M/Rotak 1700-40 R	Rotak 43 M/Rotak 1800-43 R	
Typenummer		3 600 HA4 2..	3 600 HA4 3..
Nominel optagen effekt	W	1700	1800
Knivbredde	cm	40	43
Slåhøjde	mm	20 – 70	20 – 70
Volumen, græsboks	l	50	50
Vægt svarer til EPTA-Procedure 01/2003	kg	13,1	13,2
Beskyttelsesklasse		□/II	□/II
Serienummer		se typeskilt på haveværktøjet	
Angivelserne gælder for en nominal spænding [U] på 230 V. Disse angivelser kan variere ved afvigende spændinger og i landespecifikke udførelser. Læg mærke til typenummeret på typeskiltet til dit haveværktøj. Handelsbetegnelserne for de enkelte haveværktøjer kan variere.			

Støj/vibrationsinformation

Måleværdier for støj beregnet iht. 2000/14/EF (1,60 m højde, 1 m afstand).	3 600 ...	HA4 0..	HA4 1..	HA4 2..	HA4 3..
Maskinens A-vurderede støjniveau er typisk:					
Lydtryksniveau	dB(A)	79	80	80	80
Lydeffektniveau	dB(A)	93	94	93	94
Usikkerhed K	dB	=1,0	=1,0	=1,2	=1,4
Brug høreværn!					
Samlede svingningsværdier (vektorsum for tre retninger) beregnet iht. EN 60335:					
Svingningsemissionsværdi a_h	m/s^2	<2,5	<2,5	<2,5	<2,5
Usikkerhed K	m/s^2	=1,5	=1,5	=1,5	=1,5

Overensstemmelseserklæring

	3 600 ...	HA4 0..	HA4 1..	HA4 2..	HA4 3..
Vi erklærer under almindeligt ansvar, at det produkt, der er beskrevet under „Tekniske data“, er i overensstemmelse med følgende standarder eller normative dokumenter: EN 60335 iht. bestemmelserne i direktiverne 2011/65/EU, 2004/108/EF, 2006/42/EF, 2000/14/EF.					
2000/14/EF: Garanteret lydeffektniveau	dB(A)	93	94	94	95
Procedurer for overensstemmelsesvurdering iht. bilag VI.					

Produktkategori: 32

Bemyndiget kontrolorgan:

SRL, Sudbury, England, Nr. 1088

Teknisk dossier (2006/42/EF, 2000/14/EF) ved:

Bosch Lawn and Garden Ltd., PT-LG/ENS4,

Stowmarket, Suffolk IP14 1EY, England

Henk Becker

Helmut Heinzelmann

Executive Vice President

Head of Product Certification

Engineering

PT/ETM9

PPA

Henk Becker i.V. *Helmut Heinzelmann*

Robert Bosch GmbH, Power Tools Division
D-70745 Leinfelden-Echterdingen
23.07.2013

Montering og drift

Handlingsmål	Fig.
Leveringsomfang	1
Montering af bøjlegrebene	2
Græsboks føjes sammen	3
Græsboks sættes i/tages af	3
Slåhøjde indstilles	4
Forlængerledning anbringes	5
Tænding	5
Arbejdsanvisninger	5
Slukning	5
Arbejdsanvisninger	6
Vedligeholdelse af kniv	7
Valg af tilbehør	8

44 | Svenska

Fejlsøgning



Symptom	Mulig årsag	Afhjælpning
Motor går ikke i gang	Strøm er afbrudt	Kontroller og tænd for strømmen
	Stikkontakt er defekt	Prøv en anden stikkontakt
	Forlængerledning er beskadiget	Ledning kontrolleres og skiftes, hvis den er beskadiget
	Defekt/sprunget sikring	Udskift sikring
	Græs for langt	Indstil en større slåhøjde og vip haveværktøjet for at reducere belastningen i starten
Haveværktøj kører i intervaller	Motorværn er aktiveret	Lad motoren afkøle og indstil en større slåhøjde
	Forlængerledning er beskadiget	Ledning kontrolleres og skiftes, hvis den er beskadiget
	Haveværktøjets indvendige ledninger er beskadiget	Kontakt serviceforhandleren
Haveværktøj klipper ikke jævnt og/eller Motoren arbejder tungt	Motorværn er aktiveret	Lad motoren afkøle og indstil en større slåhøjde
	Slåhøjden er for lav	Indstil en større slåhøjde
	Knive er sløve	Kniv skiftes
Når haveværktøjet tændes, drejer kniven ikke	Tilstopning mulig	Kontrollér haveværktøjet og frigør det evt. for græs (brug altid havehandsker)
	Kniven er monteret forkert	Montér kniven rigtigt
	Kniven bremses af græsset	Sluk for haveværktøjet
For stor vibration/støj	Fjern tilstopning (brug altid havehandsker)	
	Knivmøtrikken/-skruen er løs	Spænd knivmøtrikken/-skruen (17 Nm)
	Knivmøtrikken/-skruen er løs	Spænd knivmøtrikken/-skruen (17 Nm)
	Knivene er beskadigede	Kniv skiftes

Kundeservice og brugerrådgivning

www.bosch-garden.com

Det 10-cifrede typenummer på haveværktøjets typeskilt skal altid angives ved forespørgsler og bestilling af reservedele.

Dansk

Bosch Service Center
Telegrafvej 3
2750 Ballerup
Tlf. Service Center: 44898855
Fax: 44898755
E-Mail: vaerktoej@dk.bosch.com

Bortskaffelse

Smid ikke haveværktøjet ud sammen med det almindelige husholdningsaffald!

Gælder kun i EU-lande:



Iht. det europæiske direktiv 2012/19/EU om affald af elektrisk og elektronisk udstyr (WEEE) og omsætning af dette til national ret skal kasseret elektrisk og elektronisk udstyr indsamles separat og genbruges iht. gældende miljøforskrifter.

Ret til ændringer forbeholdes.

F 016 L70 884 | (16.9.13)

Svenska

Säkerhetsanvisningar

Obs! Läs noggrant igenom anvisningarna. Gör dig förtrogen med trädgårdsredskapets manöverorgan och dess korrekta användning. Förvara bruksanvisningen för senare behov.

Beskrivning av symbolerna på trädgårdsredskapet



Allmän varning för riskmoment.



Läs noga igenom bruksanvisningen.



Se till att personer som står i närheten inte skadas av föremål som eventuellt slungas ut.

Bosch Power Tools



Varning: Håll ett betryggande avstånd från trädgårdsredskapet när det är igång.



Se upp: Berör inte roterande knivar. Knivarna är vassa. Se till att tår eller fingrar inte skadas.



Gäller inte.



Före inställningar eller rengöring av trädgårdsredskapet, om kabeln blivit hängande eller när trädgårdsredskapet även under en kort tid lämnas utan uppsikt ska det slås från och stickproppen dras ur nätuttaget. Håll nätsladden på betryggande avstånd från skärknivarna.



Vänta tills trädgårdsredskapets alla delar stannat fullständigt innan du berör dem. Knivarna roterar en stund efter det trädgårdsredskapet stängts av och detta kan leda till kroppsskada.



Använd inte trädgårdsredskapet i regn och utsatt det inte heller för regn.



Skydda dig mot elstöt.



Håll anslutningskabeln på betryggande avstånd från skärknivarna.

Användning

- ▶ Låt aldrig barn eller personer som inte är förtrogna med bruksanvisningen använda trädgårdsredskapet. Nationella föreskrifter begränsar eventuellt tillåten ålder för användning. När trädgårdsredskapet inte används ska det förvaras oåtkomligt för barn.
- ▶ Trädgårdsredskapet får inte användas av person (inklusive barn) med begränsad fysisk, sensorisk eller psykisk förmåga och/eller som saknar den erfarenhet och kunskap som krävs för hantering. Undantag görs om personen övervakas av en ansvarig person som kan undervisa i trädgårdsredskapets användning. Barn bör övervakas för att säkerställa att de inte leker med trädgårdsredskapet.
- ▶ Klipp aldrig gräset när personer, speciellt då barn eller husdjur, uppehåller sig i närheten.
- ▶ Användaren eller ägaren ansvarar för olyckor och skador som drabbar andra människor eller deras egendom.
- ▶ Du får inte använda trädgårdsredskapet barfota eller med öppna sandaler. Använd alltid kraftiga skor och långa byxor.
- ▶ Granska noga gräsmattan innan du startar och plocka bort stenar, kvistar, ståltrådar, ben och andra främmande föremål.

- ▶ Kontrollera innan arbetet påbörjas att knivarna, knivskruvarna och skärgruppen inte är slitna eller skadade. Byt alltid samtidigt ut slitna eller skadade knivar och knivskruvar för att undvika obalans.

- ▶ Arbeta endast i dagsljus eller vid god belysning.
- ▶ Vid dåligt väder, speciellt om åskväder väntas, får gräsklipparen inte användas.
- ▶ Använd trädgårdsredskapet helst inte i vått gräs.
- ▶ Gå lugnt, gå aldrig snabbt.
- ▶ Använd aldrig trädgårdsredskapet med defekta skyddsanordningar, kåpor eller säkerhetsutrustning som t. ex. avledningsskydd och/eller uppsamlingskorg.
- ▶ Bär hörselskydd.

▶ Arbete på sluttning kan innebära fara.

- Klipp inte gräset på mycket brant sluttning.
- Se till att du har bra fotfäste på lutande mark och vått gräs.
- Klipp gräset på lutande mark alltid tvärs över och aldrig upp- och nedför.
- Var ytterst försiktig när riktningen växlas.
- ▶ Var ytterst försiktig när du går bakåt eller drar trädgårdsredskapet.
- ▶ Skjut trädgårdsredskapet vid gräsklippning alltid framåt och dra det inte mot kroppen.
- ▶ Knivarna måste stå stilla när trädgårdsredskapet tippas för transport, när det körs över ytor utan gräs och när trädgårdsredskapet transporteras till eller från området som ska klippas.
- ▶ Tippa inte trädgårdsredskapet när motorn startas om inte högt gräs kräver tippning. I detta fall tryck inte ned handtaget på motsatt sida mer än vad som är nödvändigt för lyftning. Se till att du håller händerna på handtaget när du åter lägger ned trädgårdsredskapet.
- ▶ Koppla på trädgårdsredskapet enligt beskrivning i bruksanvisningen och se till att du håller fötterna på betryggande avstånd från roterande delar.
- ▶ Håll händerna och fötterna på betryggande avstånd från roterande delar.
- ▶ Håll dig på avstånd till utkastningszonen när du använder trädgårdsredskapet.
- ▶ Trädgårdsredskapet får aldrig lyftas upp eller bäras med motorn igång.
- ▶ **Gör inga förändringar på trädgårdsredskapet.** Otillåtna förändringar kan menligt påverka trädgårdsredskapets säkerhet och leda till kraftigare buller och vibrationer.
- ▶ Kontrollera regelbundet anslutningskabeln och den använda skarvsladden. Anslut inte en skadad kabel till elnätet och berör inte kabeln innan den fränkopplats från elnätet. Risk finns att en skadad kabel berör spänningsförande delar. Skydda dig mot elstöt.

Lövsamlare

Lövsamlarknivens form kan ta upp höstlövet från gräset. För att denna funktion ska fungera perfekt bör beaktas:

- samla upp lövet med en snitthöjdsinställning på 70 mm
- samla upp lövet på gräsmattan

46 | Svenska

- före uppsamling av löv kontrollera arbetsytan och håll personer, husdjur, föremål av glas och bilar på betryggande avstånd

Dra stickproppen ur stickuttaget:

- alltid när trädgårdsredskapet lämnas utan uppsikt,
- innan blockeringar åtgärdas,
- när kontroll, rengöring eller arbeten utförs på trädgårdsredskapet,
- efter kontakt med främmande föremål. Kontrollera genast trädgårdsredskapet avseende skada och låt det vid behov repareras,
- när trädgårdsredskapet börjar vibrerar på ovanligt sätt (kontrollera genast).

Strömanslutning

- ▶ Kontrollera att strömkällans spänning överensstämmer med uppgifterna på redskapets dataskylt.
- ▶ Vi rekommenderar att ansluta redskapet endast till ett stickuttag som har säkrats med en jordfelsbrytare på 30 mA.
- ▶ Vid byte av redskapets nätsladd får endast en av tillverkaren godkänd nätsladd användas, för artikel-nr och -typ se bruksanvisningen.
- ▶ Grip aldrig tag i stickproppen med våta händer.
- ▶ Nätsladden eller skarvsladden får inte överköras, komma i kläm eller rivas i, då risk finns för att den skadas. Skydda sladden mot hetta, olja och vassa kanter.
- ▶ Skarvsladden måste ha det tvärsnitt som anges i bruksanvisningen och dessutom vara spolsäker. Stickanslutningen får inte ligga i vatten.

Använd alltid trädgårdshandskar när åtgärder krävs i närheten av skarpa knivar.

Elektrisk säkerhet

- ▶ **Obs! Före serviceåtgärder eller rengöring stäng av trädgårdsredskapet och dra ur stickproppen. Detta gäller även om nätsladden skadats eller är tillrasslad.**
- ▶ **Efter fränkoppling av trädgårdsredskapet rör sig knivarna ännu några sekunder.**
- ▶ **Varning – berör inte den roterande kniven.**

Trädgårdsredskapet är skyddsisolerat och kräver därför ingen jordning. Driftspänningen är 230 V AC, 50 Hz (för icke EU-länder 220 V, 240 V alltefter utförande). Använd endast godkända skarvsladdar. För information kontakta auktoriserad kundservice.

Använd endast förlängningssladdar med beteckningen H05VV-F, H05RN-F eller IEC (60227 IEC 53, 60245 IEC 57).

För redskapet får endast en förlängningssladd med följande ledararea användas:

- 1,0 mm²: maximal längd 40 m
- 1,5 mm²: maximal längd 60 m
- 2,5 mm²: maximal längd 100 m

Anvisning: Om en skarvsladd används måste den – enligt beskrivning i säkerhetsföreskrifterna – ha en skyddsledare som via stickproppen anslutits till skyddsledaren i elsystemet.

I tveksamma fall hör med en utbildad elektriker eller närmaste Bosch servicestation.

- ▶ **SE UPP: Skarvsladdar av annat slag kan innebära fara. Skarvsladden, stickproppen och kontakttonen måste vara vattentäta och godkända för användning utomhus.**

Sladdkontaktton ska vara torra och får inte ligga på marken. För ökat skydd rekommenderar vi att använda en FI-jordfelsbrytare (RCD) med en utlösningssström på högst 30 mA. Denna FI-jordfelsbrytare ska kontrolleras före varje användning.

Anvisningar för produkter som **inte säljs i GB:**

OBSERVERA: För din säkerhet krävs att trädgårdsredskapets stickpropp ansluts till skarvsladden. Skarvsladdens koppling måste skyddas mot stänkvatten, bestå av gummi eller ha gummitantel. Skarvsladden ska vara försedd med dragavlastning.

Anslutningssladden måste regelbundet kontrolleras avseende skador och får endast användas i felfritt tillstånd.



Om anslutningssladden skadats får den repareras endast i en auktoriserad Bosch-verkstad.

Service

- ▶ **Använd alltid trädgårdshandskar när åtgärder krävs i närheten av skarpa knivar.**
- ▶ Granska att alla muttrar, bultar och skruvar sitter stadigt fast; detta garanterar att trädgårdsredskapets tillförlitlighet upprätthålls.
- ▶ Kontrollera regelbundet uppsamlingskorgens tillstånd och förlitning.
- ▶ Kontrollera trädgårdsredskapet och byt av säkerhetsskäl ut förlitna och skadade delar.
- ▶ Använd endast knivar som är avsedda för detta trädgårdsredskap.
- ▶ Kontrollera att reservdelarna är av Bosch-fabrikat.
- ▶ Före lagring kontrollera att trädgårdsredskapet är rent och utan återstoder. Vid behov rengör med en mjuk, torr borste.

Symboler

Symbolerna nedan är viktiga för att kunna läsa och förstå bruksanvisningen. Lägg symbolerna och deras betydelse på minnet. Korrekt tolkning av symbolerna bidrar till bättre och säkrare användning av trädgårdsredskapet.

Symbol	Betydelse
	Reaktionsriktning
	Rörelseriktning
	Bär skyddshandskar

Svenska | 47

Symbol	Betydelse
	Vikt
	Inkoppling
	Urkoppling
	Tillåten hantering
	Förbjuden handling

Symbol	Betydelse
	Tillbehör/reservdelar

Ändamålsenlig användning

Trädgårdsredskapet är avsett för gräsklippning i en hemträdgård.

Tekniska data

Gräsklippare	Rotak 33/Rotak 34		Rotak 36/Rotak 37	
	Rotak 34 M/Rotak 1300-34 R		Rotak 37 M/Rotak 1400-37 R	
Produktnummer		3 600 HA4 0..		3 600 HA4 1..
Upptagen märkeffekt	W	1300		1400
Knivbredd	cm	34		37
Snitthöjd	mm	20 – 70		20 – 70
Volym, uppsamlingskorg	l	40		40
Vikt enligt EPTA-Procedure 01/2003	kg	11,6		11,7
Skyddsklass		□/II		□/II
Serienummer		se dataskylten på trädgårdsredskapet		
Uppgifterna gäller för en märkspänning på [U] 230 V. Vid avvikande spänning och för utföranden i vissa länder kan uppgifterna variera.				
Beakta produktnumret på trädgårdsredskapets typskylt. Handelsbeteckningarna för enskilda trädgårdsredskap kan variera.				

Gräsklippare	Rotak 39/Rotak 40		Rotak 42/Rotak 43	
	Rotak 40 M/Rotak 1700-40 R		Rotak 43 M/Rotak 1800-43 R	
Produktnummer		3 600 HA4 2..		3 600 HA4 3..
Upptagen märkeffekt	W	1700		1800
Knivbredd	cm	40		43
Snitthöjd	mm	20 – 70		20 – 70
Volym, uppsamlingskorg	l	50		50
Vikt enligt EPTA-Procedure 01/2003	kg	13,1		13,2
Skyddsklass		□/II		□/II
Serienummer		se dataskylten på trädgårdsredskapet		
Uppgifterna gäller för en märkspänning på [U] 230 V. Vid avvikande spänning och för utföranden i vissa länder kan uppgifterna variera.				
Beakta produktnumret på trädgårdsredskapets typskylt. Handelsbeteckningarna för enskilda trädgårdsredskap kan variera.				

Buller-/vibrationsdata

Mätvärdena för buller har tagits fram baserade på 2000/14/EG (1,60 m höjd, 1 m avstånd).	3600	HA4 0..	HA4 1..	HA4 2..	HA4 3..	
Verktygets A-vägda ljudnivå är i typiska fall:						
Ljudtrycksnivå		dB(A)	79	80	80	80
Ljudeffektnivå		dB(A)	93	94	93	94
onoggrannhet K		dB	=1,0	=1,0	=1,2	=1,4
Använd hörselskydd!						
Totala vibrationsemissionsvärden (vektorsumma i tre riktningar) framtaget enligt EN 60335:						
vibrationsemissionsvärde a _h		m/s ²	<2,5	<2,5	<2,5	<2,5
onoggrannhet K		m/s ²	=1,5	=1,5	=1,5	=1,5

48 | Svenska

Försäkran om överensstämmelse

	3600	HA4 0..	HA4 1..	HA4 2..	HA4 3..
Vi försäkrar härmed under exklusivt ansvar att denna produkt som beskrivs i "Tekniska data" överensstämmer med följande normer och normativa dokument: EN 60335 uppfyller bestämmelserna i direktiven 2011/65/EU, 2004/108/EG, 2006/42/EG, 2000/14/EG. 2000/14/EG: Garanterad ljudeffektnivå Bedömningsmetod för överensstämmelse enligt bilaga VI.	dB(A)	93	94	94	95

Produktkategori: 32

Nämnd provningsanstalt:

SRL, Sudbury, England, Nr. 1088

Teknisk tillverkningsdokumentation (2006/42/EG, 2000/14/EG) fås från:

Bosch Lawn and Garden Ltd., PT-LG/ENS4,
Stowmarket, Suffolk IP14 1EY, England

Henk Becker



Helmut Heinzelmann

Executive Vice President

Head of Product Certification

Engineering

PT/ETM9

Ppa.
 i.V. 

Robert Bosch GmbH, Power Tools Division
 D-70745 Leinfelden-Echterdingen
 23.07.2013

Montering och drift

Handlingsmål	Figur
Leveransen omfattar	1
Montering av bygelhandtag	2
Hopsättning av uppsamlingskorgen	3
Insättning/borttagning av uppsamlingskorgen	3
Inställning av snitthöjd	4
Anslut skarvsladden	5
Inkoppling	5
Arbetsanvisningar	5
Urkoppling	5
Arbetsanvisningar	6
Underhåll av kniv	7
Välj tillbehör	8

Felsökning



Symptom	Möjlig orsak	Åtgärd
Motorn startar inte	Nätspänning saknas	Kontrollera och slå på
	Nätuttaget defekt	Använd ett annat nätuttag
	Skarvsladden har skadats	Kontrollera kabeln och byt ut om den skadats
	Säkringen har löst ut	Byt ut säkringen
	Gräset är för långt	Ställ in större snitthöjd och tippa trädgårdsredskapet för att i början reducera belastningen
Trädgårdsredskapet går med avbrott	Motorskyddet har löst ut	Låt motorn avkylas och ställ in större snitthöjd
	Skarvsladden har skadats	Kontrollera kabeln och byt ut om den skadats
	Trädgårdsredskapets inre kablar defekta	Uppsök kundservicen
Trädgårdsredskapet klipper oregelbundet och/eller Motorn går tungt	Motorskyddet har löst ut	Låt motorn avkylas och ställ in större snitthöjd
	Snitthöjden för liten	Ställ in större snitthöjd
	Kniven är trubbig	Byte av knivar
	Eventuellt tilltäppt	Kontrollera trädgårdsredskapets undre sida och rensa vid behov (använd alltid trädgårdshandskar)
	Kniven monterad i fel riktning	Montera kniven i rätt riktning

Symptom	Möjlig orsak	Åtgärd
Efter trädgårdsredskapets tillslag roterar inte kniven	Kniven blockeras av gräs	Slå från trädgårdsredskapet Åtgärda tilltappningen (använd alltid trädgårds- handskar)
	Knivmuttern/-skruven lös	Dra fast knivmuttern/-skruven (17 Nm)
Kraftige vibrationer/ buller	Knivmuttern/-skruven lös	Dra fast knivmuttern/-skruven (17 Nm)
	Kniven skadad	Byte av knivar

Kundtjänst och användarrådgivning

www.bosch-do-it.com

Var vänlig ange vid förfrågningar och reservdelsbeställningar produktnumret som består av 10 siffror och som finns på trädgårdsredskapets typskylt.

Svenska

Bosch Service Center
Telegrafvej 3
2750 Ballerup
Danmark
Tel.: (020) 414455 (inom Sverige)
Fax: (011) 187691

Avfallshantering

Släng inte trädgårdsredskap i hushållsavfall!

Endast för EU-länder:



Enligt det europeiska direktivet 2012/19/EU för elektriska och elektroniska apparater och dess modifiering till nationell lag måste brukbara elektriska och elektroniska apparater omhändertas separat och lämnas in för återvinning på miljövänligt sätt.

Ändringar förbehålles.

Norsk

Sikkerhetsinformasjon

OBS! Les nøye gjennom nedenstående instruksjer. Gjør deg kjent med betjeningsselementene og den korrekte bruken av hageredskapet. Ta godt vare på driftsinstruksen til senere bruk.

Forklaring av symbolene på hageredskapet



Generell fareinformasjon.



Les gjennom denne driftsinstruksen.



Pass på at personer som står i nærheten ikke skades av fremmedlegemer som slynges bort.



Advarsel: Pass på å holde sikker avstand til hageredskapet mens du arbeider.



Forsiktig: Ikke berør de roterende knivene. Knivene er skarpe. Pass på at du ikke kutter av tær og fingre.



Stemmer ikke.



Slå av hageredskapet og trekk støpselet ut av stikkontakten før du utfører innstillinger eller en rengjøring, hvis ledningen har hopet seg opp eller hvis du må la hageredskapet stå uten oppsyn – også hvis det kun er en kort stund. Hold ledningen unna knivene.



Ikke berør noen av delene på hageredskapet før de er helt stanset. Knivene fortsetter å rotere etter at hageredskapet er slått av og kan forårsake skader.



Ikke bruk hageredskapet i regn eller la den stå ute i regnvær.



Beskytt deg mot elektriske støt.



Hold ledningen unna knivene.

Betjening

- La aldri barn eller personer som ikke er kjent med disse instruksene få lov til å bruke hageredskapet. Nasjonale forskrifter innskrenker eventuelt brukerens alder. Oppbevar hageredskapet utilgjengelig for barn når det ikke er i bruk.
- Dette hageredskapet er ikke beregnet til å brukes av personer (inklusive barn) med innskrenkede fysiske, sensoriske eller intellektuelle evner eller manglende erfaring og/eller manglende kunnskaper, hvis de ikke er under oppsyn eller får instruksjer om bruken av en person som er ansvarlig for deres sikkerhet.
Barn må være under oppsyn for å forhindre at de leker med hageredskapet.

50 | Norsk

- ▶ Klipp aldri plenen når det oppholder seg personer, særskilt barn eller husdyr, like i nærheten.
- ▶ Brukeren er ansvarlig for uhell eller skader på andre mennesker eller deres eiendom.
- ▶ Ikke bruk hageredskapet barbert eller med åpne sandaler. Bruk alltid solide sko og lange bukser.
- ▶ Undersøk flaten som skal bearbeides nøye og fjern steiner, stokker, tråder eller andre fremmedlegemer.
- ▶ Før bruk må du alltid sjekke om knivene, knivskruene og klippekomponenten er slitt eller skadet. Skift slitte eller skadede kniver og knivskruer alltid ut som komplett sett, slik at det ikke oppstår en ubalanse.
- ▶ Klipp kun i dagslys eller ved bra kunstig lys.
- ▶ Du må ikke arbeide med gressklipperen i dårlig vær, spesielt når det trekker opp til torden.
- ▶ Bruk hageredskapet helst ikke i vått gress.
- ▶ Du må alltid gå rolig, aldri løpe.
- ▶ Bruk aldri hageredskapet med defekte beskyttelsesinnretninger, deksler eller uten sikkerhetsinnretninger, som f. eks. avbøyervern og/eller gressoppsamlerkurv.
- ▶ Bruk hørselvern.
- ▶ **Det kan være farlig å arbeide i skråninger:**
 - Klipp ikke spesielt bratte skråninger.
 - På skrå flater eller vått gress må du passe på å stå stødig.
 - På skrå flater må du klippe på tvers og ikke opp- og nedover.
 - Vær svært forsiktig når du skifter retning i skråninger.
- ▶ Vær spesielt forsiktig når du går bakover eller trekker hageredskapet.
- ▶ Skyv hageredskapet alltid fremover når du klipper gressplenen og trekk det aldri mot kroppen.
- ▶ Knivene må stå stille når du vipper hageredskapet til transport, når du går over flater uten gress og når du transporterer hageredskapet til og fra området som skal klippes.
- ▶ Ikke vipp hageredskapet når motoren startes, unntatt hvis dette er nødvendig til startning i høyt gress. I dette tilfellet må siden som peker bort fra brukeren ikke løftes lenger opp med håndtaket enn nødvendig. Pass på at hendene dine holder i grepet når du slipper hageredskapet ned igjen.
- ▶ Slå hageredskapet på som beskrevet i driftsinstruksen, og pass på at føttene dine er godt unna de roterende delene.
- ▶ Sørg for at hender og føtter ikke kommer i nærheten av eler under roterende deler.
- ▶ Hold deg på avstand til utkastsonen når du arbeider med hageredskapet.
- ▶ Du må aldri løfte eller bære hageredskapet mens motoren går.
- ▶ **Ikke utfør endringer på hageredskapet.** Ikke tillat endringer kan innskrenke sikkerheten til hageredskapet og føre til mer støy og vibrasjoner.
- ▶ Kontroller tilkopplingsledningen og en eventuell skjøteledning med jevne mellomrom. En skadet ledning må ikke koples til strømmettet og må ikke berøres før du har adskilt den fra strømmettet. På en skadet ledning kan spenningsførende deler berøres. Beskytt deg mot farer pga. elektriske støt.

Løvsamling

Løvsamlekniven er utformet slik at den kan ta opp høstløv fra plenen din. Du må overholde det følgende slik at denne funksjonen oppnår et optimalt resultat:

- samle løv kun ved en innstilling av klippehøyden på 70 mm
- samle løv kun på plenen din
- inspiser arbeidsflaten før du samler løv og hold mennesker, husdyr, glassgjenstander og biler på avstand

Trekk støpselet ut av stikkkontakten:

- alltid når du forlater hageredskapet,
- før blokkeringer fjernes,
- når du sjekker, rengjør eller arbeider på hageredskapet,
- etter kollisjon med et fremmedlegeme. Sjekk straks om hageredskapet er skadet og la det om nødvendig repareres,
- hvis hageredskapet begynner å vibrere uvanlig sterkt (må straks sjekkes).

Strømtilkobling

- ▶ Spenningen til strømkilden må stemme overens med angivelsene på maskinens typeskilt.
- ▶ Det anbefales å koble denne maskinen kun til en stikkontakt som er sikret med en 30 mA jordfeilbryter.
- ▶ Ved utskifting av kabelen på denne maskinen må det kun brukes en strømledning som anbefales av produsenten, bestillings-nr. og type se bruksanvisningen.
- ▶ Ta aldri i støpselet med våte hender.
- ▶ Ikke kjør over, press eller dra i strøm- eller skjøteledningen, ellers kan den ta skade. Beskytt ledningen mot varme, olje og skarpe kanter.
- ▶ Skjøteledningen må ha det tverrsnittet som er angitt i bruksanvisningen og må være vannsprutbeskyttet. Stikkforbindelsen må ikke ligge i vannet.

Bruk alltid arbeidshansker når du håndterer eller arbeider i nærheten av de skarpe knivene.

Elektrisk sikkerhet

- ▶ **OBS! Før vedlikeholds- eller rengjøringsarbeider utføres, må du slå av hageredskapet og trekke ut støpselet. Det samme gjelder hvis strømledningen er skadet, kuttet eller oppviklet.**
- ▶ **Etter at hageredskapet er slått av, fortsetter knivene å dreie seg i noen få sekunder.**
- ▶ **Vær forsiktig – ikke ta på den roterende kniven.**

Hageredskapet er verneisolert for din egen sikkerhet og trenger ingen jording. Driftsspenningen er på 230 V AC, 50 Hz (for ikke-EU land 220 V, 240 V avhengig av modellen). Bruk kun godkjente skjøteledninger. Informasjon får du av ditt autoriserte serviceverksted.

Det må kun brukes skjøteledninger av typen H05VV-F, H05RN-F eller IEC (60227 IEC 53, 60245 IEC 57).

Hvis du bruker skjøteledning for maskinen, må du kun bruke ledninger med følgende ledertverrsnitt:

- 1,0 mm²: maksimal lengde 40 m
- 1,5 mm²: maksimal lengde 60 m
- 2,5 mm²: maksimal lengde 100 m

Merk: Hvis det brukes en skjøteledning må denne ha en jordingsstråd – som beskrevet i sikkerhetsforskriftene – som via støpselet er forbundet med jordingsstråden i det elektriske anlegget.

I tvilstilfeller må du spørre en utdannet elektriker eller nærmeste Bosch serviceverksted.

- **OBS! Ikke forskriftsmessige skjøteledninger kan være farlige. Skjøteledninger, støpsler og koblinger må være vanntette modeller som er godkjent for utendørs bruk.**

Kabelforbindelser skal være tørre og ikke ligge på bakken.

Til øking av sikkerheten anbefales det å bruke en jordfeilbryter (RCD) med en jordfeilstrom på maksimalt 30 mA. Denne jordfeilbryteren skal kontrolleres før hver bruk.

Informasjon for produkter som **ikke selges i GB:**

OBS! For din egen sikkerhet er det nødvendig at støpselet på hageredskapet forbindes med skjøteledningen. Koplingen til skjøteledningen må være beskyttet mot vannsprut, bestå av gummi eller ha gummitrekk. Skjøteledningen må brukes med strekkavlastning.

Tilkopplingsledningen må sjekkes mht. skader med jevne mellomrom og må kun brukes i en feilfri tilstand.

Hvis tilkopplingsledningen er skadet må den kun repareres av et autorisert Bosch-verksted.

Vedlikehold

- **Bruk alltid arbeidshansker når du håndterer eller arbeider i nærheten av de skarpe knivene.**
- Sørg for at alle mutre, bolter og skruer sitter godt fast, slik at hageredskapet befinner seg i en sikker arbeidstilstand.
- Kontroller gressoppsamlerkurvens tilstand og slitasje med jevne mellomrom.
- Sjekk hageredskapet og skift for sikkerhets skyld ut slitte eller skadede deler.
- Bruk utelukkende kniver som er beregnet for dette hageredskapet.

- Pass på at deler som skal skiftes ut er fra Bosch.
- Forviss deg før lagringen om at hageredskapet er rent og uten rester. Rengjør om nødvendig med en myk, tørr børste.

Symboler

Nedenstående symboler er viktige for lesing og forståelse av driftsinstruksen. Legg merke til symbolene og deres betydning. En riktig tolkning av symbolene hjelper deg med å bruke hageredskapet på en bedre og sikrere måte.

Symbol	Betydning
	Reaksjonsretning
	Bevegelsesretning
	Bruk vernehansker
	Vekt
	Innkobling
	Utkobling
	Tillatt aksjon
	Dette er forbudt
	Tilbehør/reservedeler

Formålmessig bruk

Hageredskapet er beregnet til å klippe gressplener på private områder.

Tekniske data

Gressklipper	Rotak 33/Rotak 34		Rotak 36/Rotak 37
	Rotak 34 M/Rotak 1300-34 R	Rotak 37 M/Rotak 1400-37 R	
Produktnummer	3 600 HA4 0..		3 600 HA4 1..
Opptatt effekt	W	1300	1400
Knivbredde	cm	34	37
Klippehøyde	mm	20 – 70	20 – 70
Volum, gressoppsamlerkurv	l	40	40
Vekt tilsvarende EPTA-Procedure 01/2003	kg	11,6	11,7
Beskyttelsesklasse	□/II		□/II

Serienummer

se typeskiltet på hageredskapet

Informasjonene gjelder for nominell spenning [U] på 230 V. Ved avvikende spenning og på visse nasjonale modeller kan disse informasjonene variere noe.

Legg merke til produktnummeret på typeskiltet til hageredskapet ditt. Handelsbetegnelsene for de enkelte hageredskapene kan variere.

52 | Norsk

Gressklipper	Rotak 39/Rotak 40 Rotak 40 M/Rotak 1700-40 R		Rotak 42/Rotak 43 Rotak 43 M/Rotak 1800-43 R	
	Produktnummer	3 600 HA4 2..		3 600 HA4 3..
Opptatt effekt	W	1700	1800	
Knivbredde	cm	40	43	
Klippehøyde	mm	20 – 70	20 – 70	
Volum, gressoppsamlerkurv	l	50	50	
Vekt tilsvarende EPTA-Procedure 01/2003	kg	13,1	13,2	
Beskyttelsesklasse		□/II	□/II	
Serienummer	se typeskiltet på hageredskapet			
Informasjonene gjelder for nominell spenning [U] på 230 V. Ved avvikende spenning og på visse nasjonale modeller kan disse informasjonene variere noe.				
Legg merke til produktnummeret på typeskiltet til hageredskapet ditt. Handelsbetegnelsene for de enkelte hageredskapene kan variere.				

Støy-/vibrasjonsinformasjon

Måleverdier for lyden funnet i henhold til 2000/14/EF (1,60 m høyde, 1 m avstand).	3 600 ...	HA4 0..	HA4 1..	HA4 2..	HA4 3..
Maskinens A-bedømte typiske støynivå er:					
lydtryknivå	dB(A)	79	80	80	80
lydeffektnivå	dB(A)	93	94	93	94
usikkerhet K	dB	=1,0	=1,0	=1,2	=1,4
Bruk hørselvern!					
Totale svingningsverdier (vektorsum fra tre retninger) beregnet jf. EN 60335:					
Svingningsemisjonsverdi a _h	m/s ²	<2,5	<2,5	<2,5	<2,5
Usikkerhet K	m/s ²	= 1,5	= 1,5	= 1,5	= 1,5

Samsvarserklæring

Vi erklærer som eiansvarlig at produktet som beskrives under «Tekniske data» stemmer overens med følgende standarder eller standardiserte dokumenter: EN 60335 jf. bestemmelsene i direktivene 2011/65/EU, 2004/108/EF, 2006/42/EF, 2000/14/EF. 2000/14/EF: Garantert lydeffektnivå samsvarsbedømmelsesmetode jf. vedlegg VI.	3 600 ...	HA4 0..	HA4 1..	HA4 2..	HA4 3..
	dB(A)	93	94	94	95

Produktkategori: 32

Angitt instans:

SRL, Sudbury, England, Nr. 1088

Tekniske data (2006/42/EF, 2000/14/EF) hos:

Bosch Lawn and Garden Ltd., PT-LG/ENS4,

Stowmarket, Suffolk IP14 1EY, England

Henk Becker

Helmut Heinzlmann



Executive Vice President

Head of Product Certification

Engineering

PT/ETM9

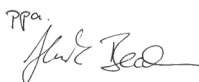
Ppa.

 i.V. 

Robert Bosch GmbH, Power Tools Division

D-70745 Leinfelden-Echterdingen

23.07.2013

Montering og drift

Mål for aktiviteten	Bilde
Leveranseomfang	1
Montering av bøylehåndtaket	2
Sammensetting av gressoppsamlerkurven	3
Innsetting/fjerning av gressoppsamlerkurven	3
Innstilling av klippehøyde	4
Montering av skjøteledningen	5
Innkopling	5
Arbeidshenvisninger	5
Utkopling	5
Arbeidshenvisninger	6
Vedlikehold av kniven	7
Valg av tilbehør	8

Feilsøking



Symptomer	Mulig årsak	Utbedring
Motoren starter ikke	Nettspenningen finnes ikke	Sjekk og slå på
	Nett-stikkkontakten er defekt	Bruk en annen stikkontakt
	Skjøteledningen er skadet	Sjekk ledningen og skift den ut hvis den er skadet
	Sikringen er utløst	Utskifting av sikringen
	For høyt gress	Innstill en større klippehøyde og vipp hageredskapet for å redusere startbelastningen
Hageredskapet går rykkvis	Motorvernet er utløst	La motoren avkjøle og innstill større klippehøyder
	Skjøteledningen er skadet	Sjekk ledningen og skift den ut hvis den er skadet
	Interne kabelforbindelser i hageredskapet er defekt	Ta kontakt med kundeservice
Hageredskapet etterlater et uregelmessig klippebilde og/eller motoren går tungt	Motorvernet er utløst	La motoren avkjøle og innstill større klippehøyder
	For liten klippehøyde	Innstill en høyere klippehøyde
	Kniven er butt	Utskifting av kniven
	Tetting mulig	Sjekk undersiden av hageredskapet og frigjør den eventuelt igjen (bruk alltid arbeidshansker)
Etter innkopling av hageredskapet dreier kniven seg ikke	Kniven er galt montert	Monter kniven riktig
	Knivene blokkeres av gress	Slå av hageredskapet Fjern tettingen (bruk alltid arbeidshansker)
Sterke vibrasjoner/lyder	Løs knivmutter/-skruer	Trekk fast knivmutter/-skruer (17 Nm)
	Skadet kniv	Trekk fast knivmutter/-skruer (17 Nm) Utskifting av kniven

Kundeservice og rådgivning ved bruk

www.bosch-garden.com

Ved alle forespørsler og reservedelsbestillinger må du oppgi det 10-sifrede produktnummeret som er angitt på hageredskapets typeskilt.

Norsk

Robert Bosch AS
Postboks 350
1402 Ski
Tel.: 64 87 89 50
Faks: 64 87 89 55

Deponering

Hageredskaper må ikke kastes i vanlig søppel!

Kun for EU-land:



Jf. det europeiske direktivet 2012/19/EU vedr. gamle elektriske og elektroniske apparater og tilpassingen til nasjonale lover må gamle elektriske og elektroniske maskiner som ikke lenger kan brukes samles inn og leveres inn til en miljøvennlig resirkulering.

Retten til endringer forbeholdes.

Suomi

Turvallisuusohjeita

Huom! Lue seuraavat ohjeet tarkasti. Tutustu puutarhalaitteen käyttöelementteihin ja asianmukaiseen käyttöön. Säilytä käyttöohje huolellisesti myöhempää käyttöä varten.

Puutarhalaitteessa olevien tunnuskuvien selvitys



Yleiset varoitusohjeet.



Lue käyttöohje huolellisesti.



Varmista, että sivulle sinkoutuvat vieraat esineet eivät loukkaa lähellä seisovia ihmisiä.



Varoitus: Pidä turvallinen etäisyys puutarhalaitteeseen sen ollessa toiminnassa.

54 | Suomi



Varoitus: Älä koskaan kosketa pyöriviä teriä. Terät ovat teräviä. Suojele varpaat ja sormet, jotta et menettäisi niitä.



Ei sopiva.



Ennen puutarhalaitteeseen tehtäviä säätöjä tai puhdistusta, kun johto on tarttunut kiinni tai jättäessäsi laitteen ilman valvontaa edes hetkeksi, tulee se pysäyttää ja pistotulppa irrottaa pistorasasta. Pidä verkkojohto kaukana leikkuuteristä.



Odot, että puutarhalaitteen kaikki osat ovat pysähtyneet täysin, ennen kuin kosketat niitä. Terät pyörivät vielä puutarhalaitteen poiskytkennän jälkeen ja voivat aiheuttaa loukkaantumisia.



Älä käytä puutarhalaitetta sateessa äläkä aseta sitä alltiiksi sateelle.



Suojele itsesi sähköiskulta.



Pidä verkkojohto kaukana leikkuuteristä.

Käyttö

- ▶ Älä koskaan anna lasten tai henkilöiden, jotka eivät ole tutustuneet näihin ohjeisiin käyttää puutarhalaitetta. Kansalliset säännökset saattavat määrätä käyttäjän alaikärajan. Säilytä puutarhalaitte lasten ulottumattomissa, kun sitä ei käytetä.
- ▶ Tätä puutarhalaitetta eivät saa käyttää henkilöt (lapset mukaan lukien), joilla on rajalliset fyysiset, aistilliset tai henkiset kyvyt tahi puuttuva kokemus ja/tai puuttuva tieto paitsi, jos he ovat turvallisuudesta vastaavan henkilön valvonnassa tai saamassa häneltä ohjeita puutarhalaitteen oikeasta käytöstä.
- ▶ Lapsia tulisi valvoa varmistaakseen, etteivät leiki puutarhalaitteen kanssa.
- ▶ Älä koskaan leikkaa ruohoa, jos ihmisiä, etenkin lapsia tai eläimiä ovat välittömässä läheisyydessä.
- ▶ Käyttäjän on vastuussa onnettomuuksista ja toisille ihmisille tai heidän omaisuudelleen aiheuttamistaan vaurioista.
- ▶ Älä käytä puutarhalaitetta paljain jaloin tai avoimissa sandaaleissa. Käytä aina tukevia jalkineita ja pitkälahkeisia housuja.
- ▶ Tarkista perusteellisesti työstettävä alue ja poista siitä kivet, oksat, langat, luut ja muut vieraat esineet.
- ▶ Tarkista aina silmämääräisesti ennen käyttöä, etteivät terät, teränpultit tai leikkuriosa ole loppuun käytetyt tai vaurioituneet. Vaihda loppuunkäytetyt tai vaurioituneet terät sekä teränpultit aina yhdessä epätasapainon estämiseksi.
- ▶ Käytä laitetta vain valoisaan aikaan tai hyvässä keinovalossa.
- ▶ Älä työskentele ruohonleikkurin kanssa huonoissa sääolosuhteissa, etenkin ukonilman läheistyessä.
- ▶ Vältä puutarhalaitteen käyttöä märässä ruohossa.
- ▶ Kävele aina rauhallisesti, älä koskaan juokse.
- ▶ Älä koskaan käytä puutarhalaitetta, jos suojalaitteet tai suojuukset ovat viallisia tai ilman turvalaitteita, kuten esimerkiksi silpunoajainta ja/tai ruohonkokoajasäiliötä.
- ▶ Käytä kuulonsuojainta.
- ▶ **Käyttö rinteessä saattaa olla vaarallista.**
 - Älä koskaan leikkaa erityisen jyrkissä rinteissä.
 - Varmista aina kaltevalla pinnalla ja märässä ruohossa tukeva askellus.
 - Leikkaa kaltevissa pinnoissa poikittain rinteeseen nähden äläkä koskaan ylös- alas suunnassa.
 - Ole erityisen varovainen suunnanmuutoksissa rinteissä.
- ▶ Liiku taaksepäin tai vedä puutarhalaitetta äärimmäisen varovasti.
- ▶ Työnnä aina puutarhalaitetta leikatessa eteenpäin äläkä koskaan vedä sitä kehoasi kohti.
- ▶ Terien tulee olla pysähdyksissä, kun puutarhalaitetta tulee kallistaa kuljetusta varten, jos joutuu ylittämään pintoja, joissa ei ole ruohoa tai siirtää puutarhalaitte työstettävälle alueelle tai siitä pois.
- ▶ Älä kallista puutarhalaitetta moottoria käynnistettäessä paitsi, jos se on välttämätöntä korkean ruohon takia. Tässä tapauksessa tulee ainoastaan nostaa käyttäjästä pois päin suunnattua puolta painamalla kahva alaspäin juuri niin paljon, kun on välttämätöntä. Tarkista, että molemmat kädet ovat kahvassa, kun puutarhalaitte taas lasketaan alas.
- ▶ Käynnistä puutarhalaitte käyttöohjeessa neuvotulla tavalla ja varmista, että jalkasi ovat riittävän kaukana teristä.
- ▶ Älä pidä käsiä tai jalkoja lähellä pyöriviä osia.
- ▶ Pysy puutarhalaitteen kanssa työskentelyn aikana etäällä laitteen poistovyöhykkeestä.
- ▶ Älä koskaan nosta tai kanna puutarhalaitetta moottorin käydessä.
- ▶ **Älä tee mitään muutoksia puutarhalaitteeseen.** Luvattomat muutokset voivat vaikuttaa puutarhalaitteesi turvallisuuteen ja johtaa voimakkaaseen meluun sekä värinään.
- ▶ Tarkista liitäntäjohto ja mahdollinen jatkojohto säännöllisesti. Älä liitä vaurioitunutta johtoa sähköverkkoon äläkä kosketa sitä, ennen kuin se on irrotettu sähköverkosta. Johdon ollessa viallinen voi syntyä kosketusta jännitteisiin osiin. Suojele itsesi sähköiskujen muodostamilta vaaroilta.

Lehtien keräily

Lehtien keräilyterä on muotoiltu niin, että se pystyy nostamaan ylös syksyn lehtiä nurmikostasi. Jotta tämä toiminto johtaisi parhaaseen mahdolliseen tulokseen on noudatettava seuraavaa:

- kerää lehtiä ainoastaan leikkuukorkeudella 70 mm
- kerää lehtiä ainoastaan nurmikoltasi
- tarkista työalue ennen lehtien keräämistä ja varmista, että ihmiset, kotieläimet, lasiesineet ja autot ovat etäällä

Irrota pistotulppa pistorasiasta:

- kun poistut puutarhalaitteen luota,
- ennen tukosten poistamista,
- tarkistaessasi, puhdistaessasi puutarhalaitetta tai tehdesäsi puutarhalaitteeseen kohdistuvia töitä,
- törmätyäsi vieraaseen esineeseen. Tarkista välittömästi puutarhalaitteen mahdolliset vauriot ja anna kunnostaa se tarvittaessa,
- jos puutarhalaitteeseen alkaa tärähtää poikkeuksellisesti (tarkista heti).

Sähköliitäntä

- ▶ Virtalähteen jännitteen tulee vastata laitteen tyyppikilvessä olevia tietoja.
- ▶ Suositellaan, että tämä laite liitetään vain pistorasiaan, jota suojaa 30 mA vikavirtasuojakytkin.
- ▶ Vaihdettaessa tämän laitteen verkkojohto tulee käyttää ainoastaan valmistajan suunnitelman mukaista verkkojohtoa, katso tilaus nro ja malli käyttöohjeesta.
- ▶ Älä koskaan tartu pistotulppaan käsien ollessa kosteita.
- ▶ Verkkojohdon tai jatkojohdon yli ei saa ajaa, niitä ei saa liistää eikä murtaa, koska ne saattavat vahingoittua. Suojaa johto kuumuudelta, öljyltä ja teräviltä reunoilta.
- ▶ Jatkojohdon halkaisijan tulee olla käyttöohjeen mukainen ja sen tulee olla roiskevesisuojaus. Pistokeliitäntä ei saa olla vedessä.

Käytä aina puutarhakäsineitä, kun työskentelet terävien terien alueella.

Sähköturvallisuus

- ▶ **Huom!** Pysäytä puutarhalaitte ja irrota pistotulppa pistorasiasta ennen huolto- ja puhdistustöitä. Sama sääntö pätee, jos verkkojohto on vaurioitunut, katkennut tai sotkeutunut.

- ▶ **Terät pyörivät vielä muutama sekunti sen jälkeen, kun puutarhalaitte on sammutettu.**

- ▶ **Varoitus – älä kosketa pyörivää leikkuuterää.**

Puutarhalaitteesi on turvallisuussyistä suojaeristetty, eikä sitä tarvitse maadoittaa. Käyttöjännite on 230 V AC, 50 Hz (ei-EU maita varten 220 V, 240 V mallista riippuen). Käytä ainoastaan hyväksytyjä jatkojohtoja. Tietoa saat Bosch-sopimusluolasta.

Vain rakenteita H05VV-F, H05RN-F tai IEC (60227 IEC 53, 60245 IEC 57) vastaavia jatkojohtoja saa käyttää.

Jos käytät jatkojohtoa laitteen kanssa, tulee johtimien poikkipinnan olla jokin seuraavista:

- 1,0 mm²: suurin pituus 40 m
- 1,5 mm²: suurin pituus 60 m
- 2,5 mm²: suurin pituus 100 m

Huomio: Jos käytät jatkojohtoa, on siinä – kuten turvaohjeissa on selostettu – oltava suojajohto, joka pistotulppaa kautta on yhteydessä verkon maadoitukseen.

Kysy epävarmoissa tapauksissa sähkömieheltä tai lähimmästä Bosch-sopimusluolasta.

- ▶ **VAROITUS: Sääntöjenvastaiset jatkojohdot saattavat olla vaarallisia. Jatkojohdon, pistotulpan ja liittimen tulee olla vesitiiviitä ulkokäyttöön hyväksytyä mallia.**

Johdon liitoskohtien tulee olla kuivat eivätkä ne saa maata maassa.

Turvallisuuden parantamiseksi suositellaan käyttämään FI-kytkintä (RCD), jonka vikavirta on korkeintaan 30 mA. Tämä FI-kytkin tulisi tarkistaa ennen jokaista käyttöä.

Ohjeita tuotteille, joita **ei myydä alueella GB:**

HUOMIO: Turvallisuutesi takia on välttämätöntä, että puutarhalaitteen pistotulppa kiinnitetään jatkojohtoon. Jatkojohdon liitin on oltava roiskevesisuojaus, kumia tai kumipäällysteinen. Jatkojohdossa on oltava vedonpoistin.

On säännöllisesti tarkistettava, että liitäntäjohtossa ei ole merkkejä vaurioista, ainoastaan moitteettomassa kunnossa olevaa johtoa saa käyttää.

Jos liitäntäjohto on vahingoittunut, sen saa korjata vain Bosch-sopimusluolto.

Huolto

- ▶ **Käytä aina puutarhakäsineitä, kun työskentelet terävien terien alueella.**

- ▶ Varmista kaikkien muttereiden, pulttien ja ruuvien hyvä kiinnitys, jotta puutarhalaitteen turvallinen työskentely olisi taattu.
- ▶ Tarkista säännöllisesti ruohonkokoajasilion kunto ja kulu-neisuus.
- ▶ Tarkista puutarhalaitte ja vaihda varmuuden vuoksi kaikki loppuun kuluneet tai vaurioituneet osat uusiin.
- ▶ Käytä ainoastaan puutarhalaitteeseen tarkoitettuja leikkuuteriä.
- ▶ Varmista, että vaihto-osat ovat Bosch-tuotantoa.
- ▶ Varmista ennen puutarhalaitteen varastointia, että se on puhdas eikä siinä ole leikkuujäännöksiä. Puhdista tarvittaessa pehmeällä kuivalla harjalla.

Tunnusmerkit

Seuraavat tunnusmerkit ovat tärkeitä käyttöohjeen lukemisessa ja ymmärtämisessä. Paina mieleesi tunnusmerkit ja niiden merkitys. Tunnusmerkien oikea tulkinta auttaa sinua käyttämään puutarhalaitettasi paremmin ja turvallisemmin.

Tunnusmerkki	Merkitys
	Reaktiosuunta
	Liikesuunta
	Käytä suojakäsineitä
	Paino
	Käynnistys

56 | Suomi

Tunnusmerkki Merkitys

○	Poiskytkentä
✓	Sallittu käsittely
✗	Kielletty menettely

Tunnusmerkki Merkitys

	Lisälaitteet/varaosat
---	-----------------------

Määräyksenmukainen käyttö

Puutarhalaitte on tarkoitettu ruohonleikkuun yksityisalueella.

Tekniset tiedot

Ruohonleikkuri	Rotak 33/Rotak 34		Rotak 36/Rotak 37
	Rotak 34 M/Rotak 1300-34 R	Rotak 37 M/Rotak 1400-37 R	
Tuotenumero	3 600 HA4 0..		3 600 HA4 1..
Ottoteho	W	1300	1400
Terän leveys	cm	34	37
Leikkuukorkeus	mm	20 – 70	20 – 70
Kokoojasäiliön tilavuus	l	40	40
Paino vastaa EPTA-Procedure 01/2003	kg	11,6	11,7
Suojausluokka		□/II	□/II

Sarjanumero katso sarjanumero puutarhalaitteen tyyppikilvestä

Tiedot koskevat 230 V nimellisjännitettä [U]. Poikkeavilla jännitteillä ja maakohtaisissa malleissa nämä tiedot voivat vaihdella.

Ota huomioon puutarhalaitteesi mallikilvessä oleva tuotenumero. Yksittäisten puutarhalaitteiden kaupanimitys saattaa vaihdella.

Ruohonleikkuri	Rotak 39/Rotak 40		Rotak 42/Rotak 43
	Rotak 40 M/Rotak 1700-40 R	Rotak 43 M/Rotak 1800-43 R	
Tuotenumero	3 600 HA4 2..		3 600 HA4 3..
Ottoteho	W	1700	1800
Terän leveys	cm	40	43
Leikkuukorkeus	mm	20 – 70	20 – 70
Kokoojasäiliön tilavuus	l	50	50
Paino vastaa EPTA-Procedure 01/2003	kg	13,1	13,2
Suojausluokka		□/II	□/II

Sarjanumero katso sarjanumero puutarhalaitteen tyyppikilvestä

Tiedot koskevat 230 V nimellisjännitettä [U]. Poikkeavilla jännitteillä ja maakohtaisissa malleissa nämä tiedot voivat vaihdella.

Ota huomioon puutarhalaitteesi mallikilvessä oleva tuotenumero. Yksittäisten puutarhalaitteiden kaupanimitys saattaa vaihdella.

Melu-/tärinätiedot

Melun mittausarvot on määritetty 2000/14/EY mukaan (1,60 m korkeus, 1 m etäisyys).

Laitteen tyyppillinen A-painotettu melutaso on:

	3 600 ...	HA4 0..	HA4 1..	HA4 2..	HA4 3..
Äänen painetaso	dB(A)	79	80	80	80
Äänen tehotaso	dB(A)	93	94	93	94
Epävarmuus K	dB	=1,0	=1,0	=1,2	=1,4

Käytä kuulonsuojaimia!

Värähtelyn yhteisarvot (kolmen suunnan vektorisumma) mitattuna EN 60335 mukaan:

	3 600 ...	HA4 0..	HA4 1..	HA4 2..	HA4 3..
Värähtelyemissioarvo a_h	m/s^2	<2,5	<2,5	<2,5	<2,5
Epävarmuus K	m/s^2	=1,5	=1,5	=1,5	=1,5

Standardinmukaisuusvakuutus

	3 600 ...	HA4 0..	HA4 1..	HA4 2..	HA4 3..
Vakuutamme yksin vastaavamme siitä, että kohdassa "Tekniset tiedot" selostettu tuote vastaa seuraavia standardeja tai standardoituja asiakirjoja: EN 60335 direktiivien 2011/65/EU, 2004/108/EY, 2006/42/EY, 2000/14/EY määräysten mukaan. 2000/14/EY: Taattu äänen tehotaso Yhteensopivuuden arviointimenetelmä liitteen VI mukaan.	dB(A)	93	94	94	95

Tuotelaji: 32

Nimetty tarkastusasema:
SRL, Sudbury, England, Nr. 1088

Tekninen tiedosto (2006/42/EY, 2000/14/EY):
Bosch Lawn and Garden Ltd., PT-LG/ENS4,
Stowmarket, Suffolk IP14 1EY, England

Henk Becker Helmut Heinzelmann
Executive Vice President Head of Product Certification
Engineering PT/ETM9

Henk Becker *i.v. Heinzelmann*

Robert Bosch GmbH, Power Tools Division
D-70745 Leinfelden-Echterdingen
23.07.2013

Asennus ja käyttö

Tehtävä	Kuva
Vakiovarusteet	1
Sankakahvan asennus	2
Ruohonkokoajasäiliön kokoaminen	3
Ruohonkokoajasäiliön asennus/irrotus	3
Leikkuukorkeuden säätö	4
Jatkojohdon kiinnitys	5
Käynnistys	5
Työskentelyohjeita	5
Poiskytkentä	5
Työskentelyohjeita	6
Teränhoito	7
Lisälaitteen valinta	8

Vianetsintä



Vian oire	Mahdolliset vikalähteet	Korjaus
Moottori ei käynnisty	Verkköjännitettä ei ole Verkkopistorasia on viallinen Jatkojohto on vaurioitunut Sulake on lauennut Ruoho on liian pitkä Moottorin suojakytin on lauennut	Tarkista ja kytke Käytä toista pistorasiaa Tarkista johto ja vaihda se, jos se on vaurioitunut Vaihda sulake Aseta suurempi leikkuukorkeus ja kallista puutarhalaitetta lähtökuormituksen pienentämiseksi Anna moottorin jäähtyä ja aseta suurempi leikkuukorkeus
Puutarhalaitte käy katkonaisesti	Jatkojohto on vaurioitunut Puutarhalaitteen sisäisessä johdotuksessa vika Moottorin suojakytin on lauennut	Tarkista johto ja vaihda se, jos se on vaurioitunut Hakeudu asiakaspalveluun Anna moottorin jäähtyä ja aseta suurempi leikkuukorkeus
Puutarhalaitte jättää epätasaisen leikkuujäljen ja/tai Moottori työskentelee raskaasti	Leikkuukorkeus on liian pieni Terä on tylsä Tukkeutuma mahdollinen Terä asennettu väärinpäin	Aseta suurempi leikkuukorkeus Terän vaihto Tarkista puutarhalaitteen alapinta ja puhdista se tarvittaessa (käytä aina puutarhakäsineitä) Asenna terä oikeinpäin

58 | Ελληνικά

Vian oire	Mahdolliset vialähteet	Korjaus
Puutarhalaitteen käynnistyksen jälkeen terä ei pyöri	Ruoho tukkii terän Terän mutteri/-ruuvi on löysällä	Sammuta puutarhalaite Poista tukkeutuma (käytä aina puutarhakäsineitä) Kiristä terän mutteri/-ruuvi (17 Nm)
Voimakas värinä/melu	Terän mutteri/-ruuvi on löysällä Terä on vahingoittunut	Kiristä terän mutteri/-ruuvi (17 Nm) Terän vaihto

Asiakaspalvelu ja käyttöneuvonta

www.bosch-garden.com

Ilmoita kaikissa kyselyissä ja varaosatilauksissa 10-numeroisen tuotenumero, joka löytyy puutarhalaitteen mallikilvestä.

Suomi

Robert Bosch Oy
Bosch-keskushuolto
Pakkalantie 21 A
01510 Vantaa
Puh.: 0800 98044
Faksi: 010 296 1838
www.bosch.fi

Hävitys

Älä heitä puutarhalaitteita talousjätteisiin!

Vain EU-maita varten:



Eurooppalaisen vanhoja sähkö- ja elektroniikkalaitteita koskevan direktiivin 2012/19/EU ja sen kansallisten lakien muunnosten mukaan, tulee käytökelvottomat sähkö- ja elektroniikkalaitteet kerätä erikseen ja toimittaa ympäristöstä välilliseen uusiokäyttöön.

Oikeus teknisiin muutoksiin pidätetään.

Ελληνικά

Υποδείξεις ασφαλείας

Προσοχή! Διαβάστε προσεκτικά τις οδηγίες που ακολουθούν. Εξοικειωθείτε με τα στοιχεία χειρισμού και τη σωστή χρήση του μηχανήματος κήπου. Παρακαλούμε διαφυλάξτε καλά τις οδηγίες χειρισμού για κάθε μελλοντική χρήση.

Ερμηνεία των συμβόλων επάνω στο μηχανήμα κήπου



Υπόδειξη κινδύνου, γενικά.



Διαβάστε όλες τις οδηγίες χειρισμού.



Φροντίστε να μην διατρέχουν κίνδυνο τραυματισμού από εκσφενδονιζόμενα ξένα σώματα τυχόν παρευρισκόμενα άτομα.



Προειδοποίηση: Φροντίστε, να βρίσκετε πάντα σε ασφαλή απόσταση από το μηχάνημα κήπου όταν αυτό εργάζεται.



Προσοχή: Μην αγγίζετε τα περιστρεφόμενα μαχαίρια. Τα μαχαίρια είναι κοφτερά. Έτσι προστατεύετε τα δάχτυλα των ποδιών και των χεριών σας από έναν ενδεχόμενο ακρωτηριασμό.



Δεν ευσταθεί.



Να θέτετε το μηχάνημα κήπου εκτός λειτουργίας και να βγάξετε το φις δικτύου από την πρίζα όταν πρόκειται να το ρυθμίσετε, να το καθαρίσετε ή να το αφήσετε ακόμη και για λίγο χρόνο ανεπιτήρητο καθώς και όταν μπερδεύεται το ηλεκτρικό καλώδιο. Να κρατάτε το ηλεκτρικό καλώδιο μακριά από τα μαχαίρια κοπής.



Περιμένετε να ακινητοποιηθούν όλα τα εξαρτήματα του μηχανήματος κήπου πριν τα αγγίξετε. Τα μαχαίρια συνεχίζουν να περιστρέφονται μετά την απενεργοποίηση του μηχανήματος κήπου και μπορεί να προκαλέσουν τραυματισμούς.



Να μη χρησιμοποιείτε το μηχάνημα κήπου υπό βροχή ούτε να το εκθέτετε στη βροχή.



Να προστατεύετε τον εαυτό σας από ηλεκτροπληξία.



Να κρατάτε το ηλεκτρικό καλώδιο μακριά από τα μαχαίρια κοπής.

Χειρισμός

- ▶ Να μην επιτρέψετε ποτέ σε παιδιά ή σε άτομα που δεν είναι εξοικειωμένα με τις παρούσες οδηγίες να χρησιμοποιήσουν το μηχάνημα κήπου. Εθνικές διατάξεις μπορεί να περιορίζουν ενδεχομένως την ηλικία του χειριστή. Να διαφυλάγεται/αποθηκεύεται το μηχάνημα κήπου απρόσιτο στα παιδιά όταν δεν το χρησιμοποιείτε.
- ▶ Αυτό το μηχάνημα κήπου δεν προορίζεται για χρήση από πρόσωπα (συμπεριλαμβανομένων και των παιδιών) με περιορισμένες φυσικές, αισθητήριες ή πνευματικές

ικανότητες ή με ελλιπή εμπειρία ή/και ελλιπείς γνώσεις, εκτός αν εποπτεύονται από ένα αρμόδιο για την ασφάλεια τους πρόσωπο ή παίρνουν οδηγίες από το άτομο αυτό, πώς πρέπει να χειρίζονται το μηχάνημα κήπου. Τα παιδιά θα πρέπει να επιπροούνται για να εξασφαλιστεί ότι δεν θα παίξουν με το μηχάνημα κήπου.

- ▶ Μην εργαστείτε ποτέ με το μηχάνημα κήπου όταν βρίσκονται άμεσα κοντά άλλα άτομα, ιδιαίτερα παιδιά ή οικιακά ζώα.
- ▶ Ο χειριστής ή ο χρήστης ευθύνονται για τυχόν ατυχήματα ή ζημιές σε ανθρώπους ή την περιουσία τους.
- ▶ Μην χρησιμοποιείτε το μηχάνημα κήπου όταν είστε ξυπόλητοι ή όταν φοράτε ανοιχτά σανδάλια. Να φοράτε πάντοτε στερεά παπούτσια και μακριά παντελόνια.
- ▶ Να επιθεωρείτε την υπό επεξεργασία επιφάνεια προσεκτικά και να απομακρύνετε τυχόν πέτρες, ράβδους, σύρματα, κόκαλα και κάθε άλλο ξένο αντικείμενο.
- ▶ Πριν τη χρήση του μηχανήματος κήπου να ελέγχετε πάντοτε, μήπως έχουν φθαρεί ή χαλάσει τα μαχαίρια, οι βίδες των μαχαριών και το σετ κοπής. Να μην αντικαθιστάτε τα χαλασμένα ή φθαρμένα μαχαίρια, καθώς και τις βίδες των μεμονωμένα αλλά να αλλάζετε ολόκληρο το σετ. Έτσι αποφεύγονται οι κραδασμοί.
- ▶ Να εργάζεστε πάντοτε υπό το φως της ημέρας ή υπό καλό τεχνητό φως.
- ▶ Μην εργάζεστε με το χλοοκοπτικό όταν ο καιρός είναι άσχημος, ιδιαίτερα όταν επικείται καταιγίδα.
- ▶ Μην εργαστείτε με το μηχάνημα κήπου όταν το χορτάρι είναι υγρό.
- ▶ Να προχωράτε πάντοτε με ησυχία, χωρίς να τρέχετε.
- ▶ Μην εργαστείτε με το μηχάνημα κήπου με χαλασμένες προστατευτικές διατάξεις, καλύπτρες ή διατάξεις ασφαλείας, π.χ. χωρίς αποκρουστήρα ή/και καλάθο συλλογής χορταριού.
- ▶ Να φοράτε ωτασπίδες.
- ▶ **Η εργασία σε κατηγορίες μπορεί να καταστεί επικίνδυνη.**
 - Να μη κόβετε σε ιδιαίτερα απότομες κατηγορίες.
 - Όταν εργάζεστε σε επικλινείς επιφάνειες ή επάνω υγρό γρασίδι να φροντίζετε για την ασφαλή στάση του σώματός σας.
 - Όταν εργάζεστε σε επικλινείς επιφάνειες να κόβετε πάντοτε εγκάρσια (οριζόντια) και ποτέ προς τα πάνω και/ή προς τα κάτω.
 - Να δίνετε ιδιαίτερη προσοχή όταν αλλάζετε κατεύθυνση στις επικλινείς επιφάνειες.
- ▶ Να είστε ιδιαίτερα προσεκτικός/προσεκτική όταν εργάζεστε με το μηχάνημα κήπου βαδίζοντας προς τα πίσω ή όταν το τραβάτε.
- ▶ Όταν κόβετε να ωθείτε το μηχάνημα κήπου πάντοτε προς τα μπροστά και να μην το τραβάτε ποτέ προς το σώμα σας.
- ▶ Τα μαχαίρια πρέπει να είναι ακίνητα όταν γέρνετε το μηχάνημα κήπου για να το μεταφέρετε, όταν το περνάτε πάνω από επιφάνειες που δεν έχουν χορτάρι καθώς και όταν μεταφέρετε το μηχάνημα κήπου από τη μια υπό κοπή επιφάνεια στην άλλη.

- ▶ Να μην γέρνετε το μηχάνημα κήπου όταν ξεκινάτε ή όταν βάζετε εμπρός τον κινητήρα, εκτός αν αυτό είναι απαραίτητο για την εκκίνηση επειδή το χορτάρι έχει μεγάλο ύψος. Σε μια τέτοια περίπτωση ανασηκώστε, μόνο όσο είναι απαραίτητο, την πλευρά που βρίσκεται αντίθετα από το χειριστή πατώντας τη χειρολαβή προς τα κάτω.
- ▶ Να θέτετε το μηχάνημα κήπου σε λειτουργία όπως περιγράφεται στις οδηγίες χρήσης και να προσέχετε, τα πόδια σας να βρίσκονται σε επαρκή απόσταση από τα περιστρεφόμενα εξαρτήματα.
- ▶ Να μην βάζετε τα χέρια σας και τα πόδια σας κοντά σε ή κάτω από περιστρεφόμενα εξαρτήματα.
- ▶ Όταν εργάζεστε με το μηχάνημα κήπου κήπου να κρατάτε απόσταση από τη ζώνη απόρριψης.
- ▶ Μην ανασηκώστε και μη μεταφέρετε ποτέ το μηχάνημα κήπου όταν ο κινητήρας του λειτουργεί.
- ▶ **Να μην προβαίνετε σε μετατροπές στο μηχάνημα κήπου.** Μη εγκεκριμένες μετατροπές μπορεί να επηρεάσουν αρνητικά την ασφάλεια του μηχανήματος κήπου και προκαλέσουν αύξηση των κραδασμών.
- ▶ Να ελέγχετε τακτικά το ηλεκτρικό καλώδιο και, αν φυσικά χρησιμοποιείτε, το καλώδιο επιμήκυνσης. Μη συνδέσετε στο δίκτυο ένα χαλασμένο καλώδιο και μην το αγγίζετε πριν διακόψετε την τροφοδοσία του από το ηλεκτρικό δίκτυο. Ένα χαλασμένο καλώδιο μπορεί να αγγίζει υπό τάση ευρισκόμενα εξαρτήματα. Προστατευτείτε από τους κινδύνους εξαιτίας ηλεκτροπληξίας.

Συλλογή φυλλωσιών

Το μαχαίρι συλλογής φυλλωσιών έχει τέτοιο σχήμα ώστε να μπορεί να συλλέγει τις φυλλωσιές από το γρασίδι σας. Για να έχετε άριστα αποτελέσματα στον παραπάνω τρόπο λειτουργίας πρέπει να τηρείτε τα εξής:

- να συλλέγετε τη φυλλωσιά ρυθμίζοντας μόνο ύψος κοπής 70 mm
- να συλλέγετε τη φυλλωσιά μόνο επάνω στο γρασίδι σας
- πριν αρχίσετε τη συλλογή της φυλλωσιάς να επιθεωρείτε την επιφάνεια στην οποία πρόκειται να εργαστείτε και να κρατάτε σε απόσταση τα παρευρισκόμενα άτομα ή ζώα και απομακρύνετε τυχόν γυάλινα αντικείμενα και αυτοκίνητα

Να βγάξετε το φως από την πρίζα δικτύου:

- όταν αφήνετε το μηχάνημα κήπου ανεπιτήρητο,
- όταν εξουδετερώνετε τυχόν μπλοκαρίσματα,
- όταν ελέγχετε ή καθαρίζετε το μηχάνημα κήπου ή διεξάγετε κάποια εργασία σ' αυτό,
- όταν το μηχάνημα κήπου προσκρούσει σε κάποιο ξένο αντικείμενο. Ελέγξτε αμέσως μήπως το μηχάνημα κήπου παρουσιάζει ζημιές ή βλάβες και, αν χρειαστεί, δώστε το για επισκευή,
- όταν το μηχάνημα κήπου αρχίζει να δονείται ασυνήθιστα (ελέγξτε το αμέσως).

Σύνδεση στο δίκτυο

- ▶ Η τάση της πηγής ρεύματος πρέπει να εκπληρώνει τις απαιτήσεις που αναγράφονται στην πινακίδα κατασκευαστή του μηχανήματος κήπου.

60 | Ελληνικά

- ▶ Σας συμβουλεύουμε να συνδέετε μηχανήμα κήπου στην πρίζα δικτύου μέσω ενός προστατευτικού διακόπτη διαρροής 30 mA.
- ▶ Όταν χρειαστεί να αλλάξετε το ηλεκτρικό καλώδιο να χρησιμοποιήσετε το ηλεκτρικό καλώδιο που προβλέπει ο κατασκευαστής. Τον τύπο και τον κωδικό αριθμό θα τον βρείτε στις οδηγίες χρήσης.
- ▶ Μην πιάσετε ποτέ το φις του ηλεκτρικού καλωδίου με υγρά χέρια.
- ▶ Να μην ζουλιζετε και να μην τραβάτε με δύναμη το ηλεκτρικό καλώδιο και το καλώδιο επιμήκυνσης και να μην περνάτε με το μηχανήμα κήπου πάνω απ' αυτά, επειδή αυτά μπορεί να υποστούν ζημιά. Να προστατεύετε το καλώδιο από υπερβολική ζέση, λάδια και κοφτερές ακμές.
- ▶ Το καλώδιο επιμήκυνσης πρέπει να έχει τη διατομή που αναφέρεται στις οδηγίες χρήσης και να αντέχει στον ψεκασμό με νερό. Ο συμπλέκτης δεν επιτρέπεται να βρίσκεται μέσα σε νερό.

Να φοράτε πάντοτε γάντια κηπουρικής όταν βάζετε τα χέρια σας στην περιοχή των μαχαιριών ή όταν εργάζεστε.

Ηλεκτρική ασφάλεια

- ▶ **Προσοχή! Θέστε το μηχανήμα κήπου εκτός λειτουργίας και βγάλτε το φις από την πρίζα πριν από οποιαδήποτε εργασία συντήρησης και/ή καθαρισμού. Το ίδιο ισχύει και όταν το ηλεκτρικό καλώδιο χαλάσει, κοπεί ή μπερδευτεί.**
- ▶ **Μετά την απενεργοποίηση του μηχανήματος κήπου τα μαχαιρία συνεχίζουν να κινούνται για μερικά δευτερόλεπτα ακόμη.**
- ▶ **Προσοχή – μην αγγίζετε το περιστρεφόμενο μαχαιρι κοπής.**

Για λόγους ασφαλείας το μηχανήμα κήπου διαθέτει μια προστατευτική μόνωση και επομένως δε χρειάζεται γείωση. Η τάση λειτουργίας ανήχεται σε 230 V AC, 50 Hz (για χώρες εκτός της ΕΕ 220 V, 240 V ανάλογα με τον εκάστοτε τύπο). Να χρησιμοποιείτε μόνο εγκεκριμένες μπαλαντέζες. Σχετικές πληροφορίες μπορείτε να πάρετε από το αρμόδιο για σας Service.

Επιτρέπεται μόνο η χρήση καλωδίων επιμήκυνσης τύπου H05VV-F, H05RN-F ή IEC (60227 IEC 53, 60245 IEC 57).

Όταν θελήσετε να χρησιμοποιήσετε μηχανήμα κήπου μέσω ενός καλωδίου επιμήκυνσης (μιας μπαλαντέζας) τότε οι πρέπει απαιτούνται οι εξής διατομές καλωδίων:

- 1,0 mm²: για μέγ. μήκος έως 40 m
- 1,5 mm²: για μέγ. μήκος έως 60 m
- 2,5 mm²: για μέγ. μήκος έως 100 m

Υπόδειξη: Όταν χρησιμοποιείτε ένα καλώδιο επιμήκυνσης αυτό πρέπει να διαθέτει – όπως περιγράφεται στις αντίστοιχες διατάξεις ασφαλείας – έναν προστατευτικό αγωγό, ο οποίος θα συνδέεται μέσω του φις με τον προστατευτικό αγωγό της ηλεκτρικής εγκατάστασης.

Σε αμφίβολες περιπτώσεις ρωτήστε έναν εκπαιδευμένο ηλεκτρολόγο ή το πλησιέστερο κατάστημα Service της Bosch.

- ▶ **ΠΡΟΣΟΧΗ: Αντικανονικά καλώδια επιμήκυνσης μπορεί να είναι επικίνδυνα. Το καλώδιο επιμήκυνσης, το φις και ο συνδετήρας πρέπει να είναι στεγανά και εγκριμένα για χρήση σε εξωτερικούς χώρους.**

Οι καλωδιακές συνδέσεις πρέπει να είναι στεγνές και να μην αποθέτονται στο δάπεδο.

Για να αυξήσετε την προστασία σας συνιστάμε τη χρήση ενός αυτόματου διακόπτη διαρροής διακόπτης (FI/RCD) 30 mA. Να ελέγχετε αυτόν το διακόπτη πριν από κάθε χρήση του μηχανήματος κήπου.

Υπόδειξη για προϊόντα που **δεν πωλούνται στη Μεγάλη Βρετανία:**

ΠΡΟΣΟΧΗ: Το φις του μηχανήματος κήπου πρέπει να είναι συνδεδεμένο με την μπαλαντέζα. Έτσι συμβάλλετε στην ασφάλειά σας. Η πρίζα της μπαλαντέζας πρέπει να αντέχει στον ψεκασμό με νερό, να είναι λαστιχένια ή επιστρωμένη με λάστιχο. Η μπαλαντέζα πρέπει να χρησιμοποιείται σε συνδυασμό με ένα σφικτήρα καλωδίου.

Το ηλεκτρικό καλώδιο πρέπει να ελέγχεται τακτικά μήπως παρουσιάζει ζημιές ή/και φθορές και να το χρησιμοποιείτε μόνο όταν βρίσκεται σε άριστη κατάσταση.

Η επιδιόρθωση ενός τυχόν χαλασμένου ηλεκτρικού καλωδίου επιτρέπεται να διεξαχθεί μόνο από ένα εξουσιοδοτημένο συνεργείο της Bosch.





Συντήρηση

- ▶ **Να φοράτε πάντοτε γάντια κηπουρικής όταν βάζετε τα χέρια σας στην περιοχή των μαχαιριών ή όταν εργάζεστε.**
- ▶ Να βεβαιώνετε ότι κάθονται γερά και ασφαλώς όλα τα παξιμάδια, οι πείροι και οι βίδες. Έτσι έχετε την εγγύηση ότι το μηχανήμα κήπου λειτουργεί ασφαλώς.
- ▶ Να βεβαιώνετε τακτικά ότι το καλάθι συλλογής χορταριού βρίσκεται σε άριστη κατάσταση και ότι δεν παρουσιάζει φθορές.
- ▶ Να ελέγχετε το μηχανήμα κήπου και για λόγους ασφαλείας να αντικαθιστάτε τυχόν φθαρμένα ή/και χαλασμένα εξαρτήματα.
- ▶ Να χρησιμοποιείτε αποκλειστικά τα μαχαιρία κοπής που προβλέπονται για το μηχανήμα κήπου.
- ▶ Να βεβαιώνετε ότι τα ανταλλακτικά προέρχονται από την Bosch.
- ▶ Πριν την αποθήκευση να βεβαιώνετε ότι το μηχανήμα κήπου είναι καθαρό και χωρίς κατάλοιπα. Αν χρειαστεί καθαρίστε το με μια μαλακή, στεγνή βούρτσά.

Σύμβολα

Τα σύμβολα που ακολουθούν είναι σημαντικά για την ανάνηψη και την κατανόηση των οδηγιών χρήσης. Παρακαλούμε να αποτυπώσετε στο μυαλό σας τα σύμβολα και τη σημασία τους. Η σωστή ερμηνεία των συμβόλων συμβάλλει στον καλύτερο και ασφαλέστερο χειρισμό του μηχανήματος κήπου.



Σύμβολο	Σημασία
	Κατεύθυνση αντίδρασης
	Κατεύθυνση κίνησης
	Φορέστε προστατευτικά γάντια
	Βάρος
	Θέση σε λειτουργία

Σύμβολο	Σημασία
	Θέση εκτός λειτουργίας
	Εγκεκριμένη ενέργεια
	Απαγορευμένη ενέργεια
	Εξαρτήματα/Ανταλλακτικά

Χρήση σύμφωνα με τον προορισμό

Το μηχάνημα κήπου προορίζεται για την κοπή γρασιδιού στον ιδιωτικό τομέα.

Τεχνικά χαρακτηριστικά



Χλοκοπτική μηχανή	Rotak 33/Rotak 34 Rotak 34 M/Rotak 1300-34 R		Rotak 36/Rotak 37 Rotak 37 M/Rotak 1400-37 R
	Αριθμός ευρετηρίου	3 600 HA4 0..	
Ονομαστική ισχύς	W	1300	1400
Πλάτος μαχαιριών	cm	34	37
Ύψος κοπής	mm	20 – 70	20 – 70
Όγκος, κάλαθος συλλογής χορταριού	l	40	40
Βάρος σύμφωνα με ΕΡΤΑ-Procedure 01/2003	kg	11,6	11,7
Κατηγορία μόνωσης		 /II	 /II

Αριθμός σειράς

βλέπε την πινακίδα κατασκευαστή στο μηχάνημα κήπου

Τα στοιχεία ισχύουν για ονομαστικές τάσεις [U] 230 V. Υπό διαφορετικές τάσεις και σε εκδόσεις ειδικές για τις διάφορες χώρες τα στοιχεία αυτά μπορεί να διαφέρουν.

Παρακαλούμε να προσέξετε τον αριθμό ευρετηρίου στην πινακίδα κατασκευαστή του μηχανήματος κήπου. Οι εμπορικοί χαρακτηρισμοί ορισμένων μηχανημάτων κήπου μπορεί να διαφέρουν.

Χλοκοπτική μηχανή	Rotak 39/Rotak 40 Rotak 40 M/Rotak 1700-40 R		Rotak 42/Rotak 43 Rotak 43 M/Rotak 1800-43 R
	Αριθμός ευρετηρίου	3 600 HA4 2..	
Ονομαστική ισχύς	W	1700	1800
Πλάτος μαχαιριών	cm	40	43
Ύψος κοπής	mm	20 – 70	20 – 70
Όγκος, κάλαθος συλλογής χορταριού	l	50	50
Βάρος σύμφωνα με ΕΡΤΑ-Procedure 01/2003	kg	13,1	13,2
Κατηγορία μόνωσης		 /II	 /II

Αριθμός σειράς

βλέπε την πινακίδα κατασκευαστή στο μηχάνημα κήπου

Τα στοιχεία ισχύουν για ονομαστικές τάσεις [U] 230 V. Υπό διαφορετικές τάσεις και σε εκδόσεις ειδικές για τις διάφορες χώρες τα στοιχεία αυτά μπορεί να διαφέρουν.

Παρακαλούμε να προσέξετε τον αριθμό ευρετηρίου στην πινακίδα κατασκευαστή του μηχανήματος κήπου. Οι εμπορικοί χαρακτηρισμοί ορισμένων μηχανημάτων κήπου μπορεί να διαφέρουν.

62 | Ελληνικά

Πληροφορίες για θόρυβο και δονήσεις

Οι τιμές μέτρησης του θορύβου εξακριβώθηκαν κατά 2000/14/EK (ύψος 1,60 m, απόσταση 1 m).

Η χαρακτηριστική στάθμη θορύβου του μηχανήματος κήπου εξακριβώθηκε σύμφωνα με την καμπύλη A και ανέρχεται σε:

	3 600 ...	HA4 0..	HA4 1..	HA4 2..	HA4 3..
Στάθμη ακουστικής πίεσης	dB(A)	79	80	80	80
Στάθμη ακουστικής ισχύος	dB(A)	93	94	93	94
Ανασφάλεια μέτρησης K	dB	=1,0	=1,0	=1,2	=1,4

Φοράτε ωτασπίδες!

Οι ολικές τιμές κραδασμών (άθροισμα ανυσμάτων τριών κατευθύνσεων) εξακριβώθηκαν κατά EN 60335:

	3 600 ...	HA4 0..	HA4 1..	HA4 2..	HA4 3..
Τιμή εκπομπής κραδασμών a_h	m/s^2	<2,5	<2,5	<2,5	<2,5
Ανασφάλεια μέτρησης K	m/s^2	=1,5	=1,5	=1,5	=1,5

Δήλωση συμβατότητας CE

Δηλώνουμε υπευθύνως ότι το προϊόν που περιγράφεται στα «Τεχνικά χαρακτηριστικά» εκπληρώνει τους εξής κανονισμούς ή κατασκευαστικές συστάσεις: EN 60335 σύμφωνα με τις διατάξεις των οδηγιών 2011/65/EE, 2004/108/EK, 2006/42/EK, 2000/14/EK, 2000/14/EK: Εγγυόμαστε στάθμη ακουστικής ισχύος Διαδικασία αξιολόγησης της Δήλωσης συμβατότητας σύμφωνα με το παράρτημα VI.

	3 600 ...	HA4 0..	HA4 1..	HA4 2..	HA4 3..
dB(A)		93	94	94	95

Κατηγορία προϊόντος: 32

Δηλωμένος οργανισμός:

SRL, Sudbury, England, Nr. 1088

Τεχνικός φάκελος (2006/42/EK, 2000/14/EK) από:

Bosch Lawn and Garden Ltd., PT-LG/ENS4,

Stowmarket, Suffolk IP14 1EY, England

Henk Becker

Helmut Heinzlmann

Executive Vice President

Head of Product Certification

Engineering

PT/ETM9

ΡΡα.

Henk Becker i.V. *Helmut Heinzlmann*

Robert Bosch GmbH, Power Tools Division

D-70745 Leinfelden-Echterdingen

23.07.2013

Συναρμολόγηση και λειτουργία

Στόχος ενέργειας	Εικόνα
Περιεχόμενο συσκευασίας	1
Συναρμολόγηση των ελασμάτων λαβής	2
Συναρμολόγηση του καλάθιού συλλογής χορταριού	3
Τοποθέτηση/Αφαίρεση του καλάθιού συλλογής χορταριού	3
Ρύθμιση ύψους κοπής	4
Σύνδεση της μπαταντέζας	5
Θέση σε λειτουργία	5
Υποδείξεις εργασίας	5
Θέση εκτός λειτουργίας	5
Υποδείξεις εργασίας	6
Συντήρηση των μαχαιριών	7
Επιλογή εξαρτημάτων/παρελκομένων	8

Αναζήτηση σφαλμάτων



Συμπτώματα	Πιθανή αιτία	Θεραπεία
Ο κινητήρας δεν ξεκινάει	Λείπει η τάση δικτύου	Ελέγξτε και θέστε σε λειτουργία
	Χαλασμένη πρίζα δικτύου	Βάλτε το φις σε άλλη πρίζα
	Χαλασμένο καλώδιο επιμήκυνσης	Ελέγξτε το καλώδιο και, αν είναι χαλασμένο, αντικαταστήστε το
	«Έπεσε/Κάηκε» η ασφάλεια	Ανεβάστε/Αλλάξτε την ασφάλεια
	Πολύ μακρύ χορτάρι	Ρυθμίστε μεγαλύτερο ύψος κοπής και γείρετε λίγο το μηχάνημα κήπου για να μειώσετε την επιβάρυνση κατά την εκκίνηση
Το μηχάνημα κήπου κάνει διακοπές	Ενεργοποιήθηκε η προστασία κινητήρα	Αφήστε τον κινητήρα να κρυώσει και ρυθμίστε μεγαλύτερο ύψος κοπής
	Χαλασμένο καλώδιο επιμήκυνσης	Ελέγξτε το καλώδιο και, αν είναι χαλασμένο, αντικαταστήστε το
	Σφάλμα στην εσωτερική καλωδίωση του μηχανήματος κήπου	Απευθυνθείτε στο Service
Το μηχάνημα κήπου κόβει ανομοιόμορφα και/ή ο κινητήρας εργάζεται με δυσκολία	Ενεργοποιήθηκε η προστασία κινητήρα	Αφήστε τον κινητήρα να κρυώσει και ρυθμίστε μεγαλύτερο ύψος κοπής
	Πολύ χαμηλό ύψος κοπής	Ρυθμίστε μεγαλύτερο ύψος κοπής
	Τα μαχαίρια δεν είναι κοφτερά	Αλλαγή μαχαίριου
Το μαχαίρι δεν γυρίζει όταν το μηχάνημα κήπου τίθεται σε λειτουργία	Πιθανός φραγμός	Ελέγξτε την κάτω πλευρά του μηχανήματος κήπου και, αν χρειαστεί, καθαρίστε την (να φοράτε πάντοτε γάντια κηπουρικής)
	Μαχαίρια λάθος συναρμολογημένα	Συναρμολογήστε σωστά τα μαχαίρια
Ισχυροί κραδασμοί/θόρυβοι	Το χορτάρι εμποδίζει τα μαχαίρια	Θέστε το μηχάνημα κήπου εκτός λειτουργίας Εξουδετερώστε το φραγμό (να φοράτε πάντοτε γάντια κηπουρικής)
	Χαλαρή/Χαλαρό βίδα/παξιμάδι μαχαίριου	Σφίξτε τη βίδα/το παξιμάδι μαχαίριου (17 Nm)
Ισχυροί κραδασμοί/θόρυβοι	Χαλαρή/Χαλαρό βίδα/παξιμάδι μαχαίριου	Σφίξτε τη βίδα/το παξιμάδι μαχαίριου (17 Nm)
	Χαλασμένο μαχαίρι	Αλλαγή μαχαίριου

Service και παροχή συμβουλών χρήσης

www.bosch-do-it.com

Όταν ζητάτε διασαφητικές πληροφορίες καθώς και όταν παραγγέλνετε ανταλλακτικά πρέπει να αναφέρετε οπωσδήποτε το 10ψήφιο αριθμό ευρετηρίου που αναγράφεται στην πινακίδα κατασκευαστή του μηχανήματος κήπου.

Ελλάδα

Robert Bosch A.E.
Ερχειάς 37
19400 Κορωπί – Αθήνα
Tel.: 210 5701270
Fax: 210 5701283
www.bosch.com
www.bosch-pt.gr
ABZ Service A.E.
Tel.: 210 5701380
Fax: 210 5701607

Απόσυρση

Μην ρίξετε τα μηχανήματα κήπου στα απορρίμματα του σπιτιού σας!

Μόνο για χώρες της ΕΕ:



Σύμφωνα με την Κοινοτική Οδηγία 2012/19/ΕΕ σχετικά με τις παλαιές ηλεκτρικές και ηλεκτρονικές συσκευές και τη μεταφορά της οδηγίας αυτής σε εθνικό δίκαιο δεν είναι πλέον υποχρεωτικό τα άχρηστα ηλεκτρικά και ηλεκτρονικά μηχανήματα να συλλέγονται ξεχωριστά για να ανακυκλωθούν με τρόπο φιλικό προς το περιβάλλον.

Τηρούμε το δικαίωμα αλλαγών.

Türkçe

Güvenlik Talimatı

Dikat! Aşağıdaki talimatı dikkatle okuyun. Bahçe aletinin usulüne uygun olarak kullanımını ve kumanda elemanlarının işlevlerini tam olarak öğrenin. Bu kullanım kılavuzunu ileride başvurmak üzere güvenli bir yerde saklayın.

Bahçe aleti üzerindeki sembollerin açıklaması



Genel tehlike uyarısı.



Kullanım kılavuzunu tam olarak okuyun.



Çalışırken yakınınızda bulunan kişilerin etrafı savrulabilecek yabancı cisimler tarafından yaralanmaması için gerekli önlemleri alın.



Uyarı: Bahçe aleti çalışır durumda iken aletle aranızda güvenli bir mesafe bırakın.



Dikkat: Dönmekte olan bıçaklara dokunmayın. Bıçaklar keskindir. El veya ayak parmaklarınızı kaybindan kendinizi koruyun.



Aletle ilgili değildir.



Ayarlama veya temizlik işlemleri yapmadan önce, kablo sıkıştığında ve aleti kısa süre için de olsa denetiminiz dışında bırakmadan önce bahçe aletini kapatın ve şebeke bağlantı fişini prizden çekin. Akım kablosunu kesici bıçaklardan uzak tutun.



Bahçe aletinin herhangi bir parçasını tutmadan önce, bütün parçaların tam olarak durmasını bekleyin. Bahçe aleti kapandıktan sonra da bıçaklar bir süre serbest dönüşte dönerler ve yaralanmalara neden olabilirler.



Bu bahçe aletini yağmur altında kullanmayın ve yağmur altında bırakmayın.



Elektrik çarpmasına karşı kendinizi koruyun.



Bağlantı kablosunu kesici bıçaklardan uzak tutun.

Kullanım

- ▶ Çocukların veya bu talimatı okumamış kişilerin bahçe aletini kullanmasına hiçbir zaman izin vermeyin. Ulusal güvenlik yönetmelikleri bazı ülkelerde bu aleti kullanma yaşını kısıtlamaktadır. Kullanım dışındaki bahçe aletini çocukların erişemeyeceği bir yerde saklayın.
- ▶ Bu bahçe aleti; fiziksel, duyuşsal veya zihinsel yetenekleri kısıtlı, yetersiz deneyime ve/veya eksik bilgiye sahip kişiler (çocuklar dahil) tarafından kullanılmaya uygun değildir. Bu kişiler aleti ancak güvenliklerinden sorumlu bir kişinin gözetiminde veya onlardan bahçe aletinin nasıl kullanılacağı hakkında talimat alarak kullanabilirler. Çocukların bahçe aleti ile oynamasına dikkat edilmelidir.
- ▶ Yakınızdaki başkaları, özellikle de çocuklar ve evcil hayvanlar varken hiçbir zaman biçme yapmayın.
- ▶ Bu aleti kullananlar başkalarının başına gelebilecek kazalardan veya bunların özel mülkiyetinde bulunan mallarda meydana gelebilecek hasarlardan sorumludur.
- ▶ Bahçe aletini çıplak ayakla veya açık sandaletlerle kullanmayın. Sağlam iş ayakkabıları ve uzun pantolon kullanın.
- ▶ İşleyeceğiniz yüzeyi dikkatli biçimde inceleyin ve taş, dal, tel, kemik ve benzeri yabancı nesnelere temizleyin.
- ▶ Aleti kullanmaya başlamadan önce daima bıçakların, bıçak civatalarının veya kesme modülünün aşınmış veya hasarlı olup olmadığını kontrol edin. Balanssız çalışmayı önlemek için aşınmış veya hasar görmüş bıçakları ve bıçak civatalarını her zaman takım halinde değiştirin.
- ▶ Sadece gün ışığında veya iyi aydınlatma koşullarında biçme yapın.
- ▶ Elverişsiz hava koşullarında, özellikle fırtına ve sağnak yağış beklenirken çim biçme makinesi ile çalışmayın.
- ▶ Bahçe aletini mümkün olduğu kadar ıslak çimlerde kullanmayın.
- ▶ Her zaman sakın çalışın, acele etmeyin.
- ▶ Bahçe aletini arızalı koruma donanımlarıyla, kapaklarla ve örneğin çarpma emniyeti ve/veya çim tutma selesi gibi emniyet donanımları olmadan kullanmayın.
- ▶ Koruyucu kulaklık kullanın.
- ▶ **Meyilli yüzeylerde çalışmak tehlikeli olabilir.**
 - Çok meyilli yüzeylerde biçme yapmayın.
 - Meyilli yüzeylerde veya ıslak çimlerde yere sağlam basmaya dikkat edin.
 - Dik yüzeylerde her zaman enine biçme yapın, aşağı yukarı yapmayın.
 - Dik yerlerde yön değiştirirken özellikle dikkatli olun.
- ▶ Geriye doğru giderken veya bahçe aletini çekerken çok dikkatli olun.
- ▶ Biçme yaparken bahçe aletini daima öne doğru itin ve hiçbir zaman kendinize doğru çekmeyin.
- ▶ Taşımak için bahçe aletini devirdiğinizde, çimle kaplı olmayan yüzeylerden geçerken ve bahçe aletini çim alanlarına getirir götürürken bıçakların duruyor olması gerekir.

- ▶ Uzun çimlerin bulunduğu yerlerde start için gerekli olması haricinde motoru çalıştırırken bahçe aletini devirmeyin. Buna zorunlu olduğunuz durumlarda, kullanıcının karşısındaki tarafı tutamağa bastırarak suretiyle gerektiğinden fazla kaldırmayın. Bahçe aletini bırakırken ellerinizin tutamakta olmasına dikkat edin.
- ▶ Bahçe aletini kullanım kılavuzunda belirtildiği gibi çalıştırın ve ayaklarınızın dönen bıçaklardan yeterli uzaklıkta olmasına dikkat edin.
- ▶ Ellerinizi ve ayaklarınızı aletin dönen parçalarının yakınına getirmeyin.
- ▶ Bahçe aleti ile çalışırken aletin atma bölgesinden yeterli uzaklıkta durun.
- ▶ Motor çalışır durumda iken bahçe aletini hiçbir zaman kaldırmayın veya taşımayın.
- ▶ **Alette bir değişiklik yapmayın.** Müsaade edilmeyen değişiklikler bahçe aletinizin güvenliğini olumsuz yönde etkileyebilir ve şiddetli gürültü ile titreşimlere neden olabilir.
- ▶ Bağlantı kablosu ile kullanılan uzatma kablosunu düzenli aralıklarla kontrol edin. Hasarlı bir kabloyu akım şebekesine bağlamayın veya akım şebekesinden ayırmadan önce hasarlı kabloya dokunmayın. Kablo hasar gördüğünde gerilim ileten parçalara temas edilebilir. Elektrik çarpma tehlikesine karşı kendinizi koruyun.

Yaprak toplama

- Yaprak toplama bıçağı Sonbahar yapraklarını çiminzden alacak biçimde tasarlanmıştır. Bu fonksiyonun optimum bir sonuç alabilmesi için aşağıdaki noktalara uyulmalıdır:
- Yaprakları sadece 70 mm kesme yüksekliği ayarında toplayın
 - Yaprakları sadece çimlerin üzerinde toplayın
 - Yaprak toplama işine başlamadan önce çalışma yüzeyini kontrol edin ve insanları, evcil hayvanları, cam nesnelere ve otomobilleri uzak tutun

Şu durumlarda şebeke fişini prizden çekin:

- bahçe aletinin yanından ayrılırken,
- blokajları giderirken,
- bahçe aletini kontrol ederken, temizlerken veya kendinde bir çalışma yaparken,
- yabancı bir nesneye çarptığınızda. Hemen bahçe aletinde bir hasar olup olmadığını kontrol edin ve gerekiyorsa onarıma yollayın,
- bahçe aleti alışılmışın dışında titreşim yapmaya başlayınca (hemen kontrol edin).

Akım bağlantısı

- ▶ Akım kaynağının gerilimi aletin tip etiketinde belirtilen gerilime uygun olmalıdır.
- ▶ Bu aletin sadece 30 mA'lık hatalı akım koruma şalteri ile sigortalanan bir prize bağlanması tavsiye olunur.
- ▶ Bu aletin kablosunu değiştirirken sadece üretici tarafından öngörülen şebeke bağlantı kablolarını kullanın; sipariş numarası ve tip için kullanım kılavuzuna bakın.
- ▶ Şebeke fişini hiçbir zaman ıslak elle tutmayın.

- ▶ Şebeke bağlantı kablosunu veya uzatma kablosunu kırmayın, ezmeyin veya aleti bunların üzerinden geçirmeyin, aksi takdirde hasar görebilirler. Kabloyu sıcaktan, yağdan ve keskin kenarlı cisimlerden koruyun.
- ▶ Uzatma kablosu kullanım kılavuzunda belirtilen kesite sahip olmalı ve püskürme suyuna karşı korunmalı olmalıdır. Fiş bağlantısı suya girmemelidir.

Keskin bıçakların alanında meşgul olurken veya çalışırken daima bahçe eldivenleri kullanın.

Elektrik güvenliği

- ▶ **Dikkat! Bakım ve temizlik işlemlerinden önce bahçe aletini kapatın ve şebeke bağlantı fişini prizden çekin. Akım kablosu hasar gördüğünde, kesildiğinde veya karıştığında da aynı işlemi uygulayın.**
- ▶ **Bahçe aleti kapatıldıktan sonra da bıçaklar birkaç saniye serbest dönüşte dönerler.**
- ▶ **Dikkat – Dönmekte olan kesici bıçağa dokunmayın.**

Bahçe aletiniz güvenlik sağlamak üzere koruyucu izolasyonludur ve topraklama gerektirmez. İşletme gerilimi 230 V AC, 50 Hz'dir (AB üyesi olmayan ülkeler için tipe göre 220 V, 240 V). Sadece bahçe aletinizle kullanılmaya müsaade edilen uzatma kablosu kullanın. Bu konudaki bilgileri yetkili müşteri servisinden alabilirsiniz.

Bu aletle sadece H05VV-F, H05RN-F veya IEC (60227 IEC 53, 60245 IEC 57) tipi uzatma kablosu kullanılabilir.

Aleti uzatma kablosu ile kullanıyorsanız, sadece şu kesitli kabloları kullanmalısınız:

- 1,0 mm²: maksimum uzunluk 40 m
- 1,5 mm²: maksimum uzunluk 60 m
- 2,5 mm²: maksimum uzunluk 100 m

Uyarı: Bir uzatma kablosu kullanılırken, bu kablo – güvenlik talimatında belirtildiği gibi – fiş üzerinden elektrik sisteminize bağlı bir koruyucu iletkene sahip olmalıdır.

Emin olmadığınız durumlarda eğitimli bir elektrik teknisyenine veya en yakınınızdaki Bosch servis temsilcisine danışın.

- ▶ **DİKKAT: Usulüne uygun olmayan uzatma kabloları tehlikeli olabilir. Uzatma kablosu, fiş ve kuplaj su sızdırmaz ve açık havada kullanılmaya müsaade edilmez.**

Kablo bağlantıları kuru olmalı ve yerde durmamalıdır.

Güvenliği artırmak için maksimum 30 mA'lık hatalı akımlı bir FI-Şalterin (RCD) kullanılması tavsiye olunur. Bu FI-Şalteri her kullanımdan önce kontrol edilmelidir.

İngiltere'de satılmayan ürünler için uyarı:

DİKKAT: Güvenliğiniz için bahçe aletinize monte edilmiş olan fişin bağlantı kablosuna bağlanması gereklidir. Uzatma kablosunun kuplajı püskürme suyuna karşı korunmalı olmalı, kauçuktan yapılmış olmalı veya kauçuk kaplı olmalıdır. Uzatma kablosu bir gerginlik giderme tertibatı ile kullanılmalıdır.

Bağlantı kablosunun hasarlı olup olmadığı düzenli aralıklarla kontrol edilmeli ve sadece kusursuz durumda kullanılmalıdır.

Bağlantı kablosu hasar göreceği olursa sadece yetkili Bosch servis atölyesinde onarılmalıdır.

66 | Türkçe

Bakım

- **Keskin bıçakların alanında meşgul olurken veya çalışırken daima bahçe eldivenleri kullanın.**
- Çit kesme makinesini güvenli bir durumda kullanabilmek için bütün somunların, civataların ve pimlerin yerlerine iyice oturmasını sağlayın.
- Çim toplama selesinin aşınmış olup olmadığını düzenli aralıklarla kontrol edin.
- Bahçe aletini kontrol edin ve güvenlik önlemi olarak aşınmış veya hasar görmüş parçaları değiştirin.
- Sadece bahçe aleti için öngörülen kesici bıçakları kullanın.
- Yenilenen parçaların orijinal Bosch ürünü olduğundan emin olun.
- Saklamak üzere kaldırmadan önce bahçe aletinin temiz ve kalıntılardan arınmış olduğundan emin olun. Eğer gerekiyorsa aleti yumuşak, kuru bir fırça ile temizleyin.

Semboller

Aşağıdaki semboller kullanım kılavuzunu okumak ve anlamak için önemlidir. Bu sembolleri ve anlamlarını zihninize iyice yerleştirin. Sembollerini doğru yorumlamak size bahçe aletini daha iyi ve daha güvenli kullanmada yardımcı olur.

Sembol	Anlamı
	Reaksiyon yönü
	Hareket yönü
	Koruyucu eldiven kullanın
	Ağırlığı
	Açma
	Kapama
	Müsaade edilen davranış
	Yasak işlem
	Aksesuar/Yedek parça

Usulüne uygun kullanım

Bu bahçe aleti özel alanlarda çim biçme için tasarlanmıştır.

Teknik veriler

Tutamak kolu	Rotak 33/Rotak 34		Rotak 36/Rotak 37
	Rotak 34 M/Rotak 1300-34 R	Rotak 37 M/Rotak 1400-37 R	
Ürün kodu	3 600 HA4 0..		3 600 HA4 1..
Giriş gücü	W	1300	1400
Bıçak genişliği	cm	34	37
Kesme yüksekliği	mm	20 – 70	20 – 70
Çim toplama selesi hacmi	l	40	40
Ağırlığı EPTA-Procedure 01/2003'e göre	kg	11,6	11,7
Koruma sınıfı		□/II	□/II
Seri numarası	bahçe aletindeki tip etiketine bakın		
Veriler 230 Volt'luk bir anma gerilimi [U] için geçerlidir. Farklı gerilimlerde ve farklı ülkelere özgü tiplerde bu veriler değişebilir.			
Lütfen bahçe aletinizin tip etiketindeki ürün koduna dikkat edin. Tek tek aletlerin ticari kodları değişik olabilir.			

Tutamak kolu	Rotak 39/Rotak 40		Rotak 42/Rotak 43
	Rotak 40 M/Rotak 1700-40 R	Rotak 43 M/Rotak 1800-43 R	
Ürün kodu	3 600 HA4 2..		3 600 HA4 3..
Giriş gücü	W	1700	1800
Bıçak genişliği	cm	40	43
Kesme yüksekliği	mm	20 – 70	20 – 70
Çim toplama selesi hacmi	l	50	50
Ağırlığı EPTA-Procedure 01/2003'e göre	kg	13,1	13,2
Koruma sınıfı		□/II	□/II
Seri numarası	bahçe aletindeki tip etiketine bakın		
Veriler 230 Volt'luk bir anma gerilimi [U] için geçerlidir. Farklı gerilimlerde ve farklı ülkelere özgü tiplerde bu veriler değişebilir.			
Lütfen bahçe aletinizin tip etiketindeki ürün koduna dikkat edin. Tek tek aletlerin ticari kodları değişik olabilir.			

Gürültü/Titreşim bilgisi

Gürültüye ait ölçme değerleri 2000/14/AT'ye göre belirlenmektedir (1,60 m yükseklik, 1 m mesafe).	3 600 ...	HA4 0..	HA4 1..	HA4 2..	HA4 3..
Aletin A değerlendirmeli gürültü seviyesi tipik olarak şöyledir:					
Ses basıncı seviyesi	dB(A)	79	80	80	80
Gürültü emisyonu seviyesi	dB(A)	93	94	93	94
Tolerans K	dB	=1,0	=1,0	=1,2	=1,4
Koruyucu kulaklık kullanın!					
Toplam titreşim değeri (üç yönün vektör toplamı) EN 60335'e göre belirlenmektedir:					
Titreşim emisyon değeri a _h	m/s ²	<2,5	<2,5	<2,5	<2,5
Tolerans K	m/s ²	=1,5	=1,5	=1,5	=1,5

Uygunluk beyanı 

Tek sorumlu olarak "Teknik veriler" bölümünde tanımlanan ürünün aşağıdaki norm veya normatif belgelere uygun olduğunu beyan ederiz: 2011/65/AB, 2004/108/AT, 2006/42/AT, 2000/14/AT yönetmelik hükümleri uyarınca EN 60335.	3 600 ...	HA4 0..	HA4 1..	HA4 2..	HA4 3..
2000/14/AT: Garanti edilen gürültü emisyonu seviyesi					
Uyumluluk değerlendirme yöntemi ek VI uyarınca.	dB(A)	93	94	94	95

Ürün kategorisi: 32

Resmen tanınmış merkez:
SRL, Sudbury, England, Nr. 1088Teknik belgelerin bulunduğu merkez (2006/42/AT,
2000/14/AT):Bosch Lawn and Garden Ltd., PT-LG/ENS4,
Stowmarket, Suffolk IP14 1EY, EnglandHenk Becker Helmut Heinzelmann
Executive Vice President Head of Product Certification
Engineering PT/ETM9

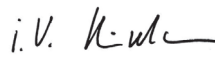
PPA
 i.V. 

Robert Bosch GmbH, Power Tools Division
D-70745 Leinfelden-Echterdingen
23.07.2013**Montaj ve işletim**

İşlemin amacı	Şekil
Teslimat kapsamı	1
Tutamak kolunun takılması	2
Çim tutma selesinin takılması	3
Çim tutma selesinin takılması/çıkarılması	3
Kesme yüksekliğinin ayarlanması	4
Uzatma kablosunun takılması	5
Açma	5
Çalışırken dikkat edilecek hususlar	5
Kapama	5
Çalışırken dikkat edilecek hususlar	6
Bıçakların bakımı	7
Aksesuar seçimi	8

68 | Türkçe

Hata arama

Hata göstergesi	Olası neden	Giderilme yolu
Motor çalışmıyor	Şebeke gerilimi yok	Kontrol edin ve açın
	Şebeke prizi arızalı	Başka bir priz kullanın
	Uzatma kablosunda hasar var	Kabloyu kontrol edin ve hasarlı ise değiştirin
	Sigorta atmış durumda	Sigortayı değiştirin
	Çimlen çok uzun	Daha büyük bir kesme yüksekliği ayarlayın ve başlangıç yükünü azaltmak için bahçe aletini devirin
	Motor koruma sistemi devreye girmiş durumda	Motoru soğutun ve daha büyük kesme yüksekliği ayarlayın
Bahçe aleti kesintili olarak çalışıyor	Uzatma kablosunda hasar var	Kabloyu kontrol edin ve hasarlı ise değiştirin
	Bahçe aletinin içindeki kablo sisteminde hata var	Müşteri servisine başvurun
	Motor koruma sistemi devreye girmiş durumda	Motoru soğutun ve daha büyük kesme yüksekliği ayarlayın
Bahçe aleti düzensiz kesme izi bırakıyor ve/veya Motor ağır çalışıyor	Kesme yüksekliği çok düşük	Daha büyük kesme yüksekliği ayarlayın
	Bıçaklar körelmiş	Bıçak değiştirme
	Tıkanma olabilir	Bahçe aletinin alt tarafını kontrol edin ve gerekiyorsa temizleyin (daima bahçe eldivenleri kullanın)
	Bıçaklar yanlış takılmış	Bıçakları doğru takın
Bahçe aleti açıldıktan sonra bıçak dönmüyor	Bıçakların dönmesi çim tarafından engelleniyor	Bahçe aletini kapatın Tıkanmaya giderin (daima bahçe eldivenleri kullanın)
	Bıçak somunu/-civatası gevşek	Bıçak somununu/-civatasını sıkın (17 Nm)
	Bıçak somunu/-civatası gevşek	Bıçak somununu/-civatasını sıkın (17 Nm)
Aşırı titreşim ve gürültü var	Bıçak somunu/-civatası gevşek	Bıçak somununu/-civatasını sıkın (17 Nm)
	Bıçaklar hasarlı	Bıçak değiştirme

Müşteri hizmeti ve uygulama danışmanlığıwww.bosch-garden.com

Lütfen bütün başvuru ve yedek parça siparişlerinizde bahçe aletinin tip etiketi üzerindeki 10 haneli ürün kodunu belirtiniz.

Türkçe

Bosch San. ve Tic. A.Ş.
Ahi Evran Cad. No:1 Kat:22
Polaris Plaza
80670 Maslak/Istanbul
Bosch Uzman Ekibi +90 (0212) 367 18 88
Işıklar LTD.ŞTİ.
Kızılay Cad. No: 16/C Seyhan
Adana
Tel.: 0322 3599710
Tel.: 0322 3591379

İdeal Elektronik Bobinaj
Yeni San. Sit. Cami arkası No: 67
Aksaray
Tel.: 0382 2151939
Tel.: 0382 2151246

Bulsan Elektrik
İstanbul Cad. Devrez Sok. İstanbul Çarşısı
No: 48/29 İskitler
Ankara

Tel.: 0312 3415142
Tel.: 0312 3410203

Faz Makine Bobinaj
Sanayi Sit. 663 Sok. No: 18
Antalya

Tel.: 0242 3465876
Tel.: 0242 3462885

Örsel Bobinaj
1. San. Sit. 161. Sok. No: 21
Denizli
Tel.: 0258 2620666

Bulut Elektrik
İstasyon Cad. No: 52/B Devlet Tiyatrosu Karşısı
Elazığ
Tel.: 0424 2183559

Körfez Elektrik
Sanayi Çarşısı 770 Sok. No: 71
Erzincan
Tel.: 0446 2230959

Ege Elektrik
İnönü Bulvarı No: 135 Muğla Makasarası Fethiye
Fethiye
Tel.: 0252 6145701

Değer İş Bobinaj
İsmetpaşa Mah. İlk Belediye Başkan Cad. 5/C Şahinbey
Gaziantep
Tel.: 0342 2316432

Çözüm Bobinaj
İsmetpaşa Mah. Eski Şahinbey Belediyesi altı Cad. No: 3/C
Gaziantep
Tel.: 0342 2319500

Onarım Bobinaj
Raifpaşa Cad. No: 67 İskenderun
Hatay
Tel.: 0326 6137546

Günşah Otomotiv
Beylikdüzü Sanayi Sit. No: 210 Beylikdüzü
İstanbul
Tel.: 0212 8720066

Aygem
10021 Sok. No: 11 AOSB Çiğli
İzmir
Tel.: 0232 3768074

Sezmen Bobinaj
Ege İş Merkezi 1201/4 Sok. No: 4/B Yenişehir
İzmir
Tel.: 0232 4571465

Ankaralı Elektrik
Eski Sanayi Bölgesi 3. Cad. No: 43
Kayseri
Tel.: 0352 3364216

Asal Bobinaj
Eski Sanayi Sitesi Barbaros Cad. No: 24
Samsun
Tel.: 0362 2289090

Üstündağ Elektrikli Aletler
Nusretiye Mah. Boyacılar Aralığı No: 9
Tekirdağ
Tel.: 0282 6512884

Tasfiye

Bahçe aletlerini evsel çöplerin içine atmayın!

Sadece AB üyesi ülkeler için:



Elektronik ve elektrikli aletlere ilişkin 2012/19/EU sayılı Avrupa yönetmeliği ve bu yönetmeliğin ulusal hukuka uyarlanmış hükümleri uyarınca kullanım ömrünü tamamlamış elektronik ve elektrikli aletler ayrı ayrı toplanmak ve çevre dostu tasfiye amacıyla geri kazanım merkezlerine gönderilmek zorundadır.

Değişiklik haklarımız saklıdır.

Polski

Wskazówki bezpieczeństwa

Uwaga! Poniższe wskazówki należy dokładnie przeczytać. Należy zapoznać się z elementami sterującymi i prawidłową obsługą narzędzia ogrodowego. Instrukcję eksploatacji należy zachować i starannie przechowywać w celu dalszego zastosowania.

Wyjaśnienie symboli umieszczonych na narzędziu ogrodowym



Ogólna wskazówka ostrzegająca przed potencjalnym zagrożeniem.



Przed przystąpieniem do pracy należy przeczytać niniejszą instrukcję eksploatacji.



Należy zwracać uwagę, aby osoby, przebywające w pobliżu, nie zostały skaleczone przez odrzucone podczas pracy ciała obce.



Ostrzeżenie: Podczas pracy urządzenia ogrodowego należy trzymać się w bezpiecznej odległości od niego.



Uwaga: Nie dotykać obracających się noży. Noże są bardzo ostre. Istnieje niebezpieczeństwo utraty palców u rąk i nóg.



Nie dotyczy.



Przed przystąpieniem do wykonywania jakichkolwiek czynności regulacyjnych lub konserwacyjnych przy narzędziu ogrodowym, w przypadku zablokowania się przewodu sieciowego, a także w czasie (nawet krótkich) przerw w pracy należy wyłączyć narzędzie i wyjąć wtyk z gniazda sieciowego. Przewód sieciowy należy trzymać z dala od noży tnących.

70 | Polski



Nie wolno dotykać żadnego z elementów narzędzia ogrodowego przed ich całkowitym zatrzymaniem się. Noże obracają się jeszcze przez jakiś czas po wyłączeniu silnika narzędzia ogrodowego i mogą spowodować obrażenia.



Nie wolno stosować narzędzia ogrodowego podczas deszczu, ani wystawiać go na działanie deszczu.



Należy strzec się przed porażeniem prądem elektrycznym.



Przewód zasilający należy trzymać z dala od noży tnących.

Obsługa urządzenia

- ▶ Nie wolno udostępniać narzędzia ogrodowego do użytkowania dzieciom, a także osobom, które nie zapoznały się z niniejszymi zaleceniami. Należy zwrócić uwagę, czy w danym kraju nie istnieją przepisy, ograniczające wiek użytkownika podobnych narzędzi. Nieużywane narzędzie ogrodowe należy przechowywać w miejscu niedostępnym dla dzieci.
- ▶ Niniejsze narzędzie ogrodowe nie jest dostosowane do obsługi przez osoby (łącznie z dziećmi) o ograniczone fizycznie, emocjonalnie, lub psychicznie, a także przez osoby z niewystarczającym doświadczeniem i/lub niedostateczną wiedzą. Wyjątek stanowi sytuacja, w której znajdują się one pod nadzorem osoby odpowiedzialnej za ich bezpieczeństwo i otrzymują od tej osoby instrukcje dotyczące posługiwania się narzędziem ogrodowym. Dzieci powinny znajdować się pod nadzorem, a narzędzie ogrodowe zabezpieczone w taki sposób, żeby nie mogły się one nim bawić.
- ▶ Nie wolno nigdy kosić trawy, jeżeli w pobliżu znajdują się osoby postronne, w szczególności dzieci lub zwierzęta domowe.
- ▶ Osoba obsługująca lub użytkująca urządzenie odpowiedzialna jest za wypadki i szkody na osobie i mieniu, wyrządzone innym osobom.
- ▶ Nie wolno używać narzędzia ogrodowego boso ani w odkrytym obuwiu. Podczas pracy należy zawsze zakładać stabilne obuwie robocze i długie spodnie.
- ▶ Przed przystąpieniem do pracy dokładnie zbadać teren, na którym będzie użyte urządzenie i usunąć z niego wszystkie kamienie, gałęzie, druty, kości i inne przedmioty.
- ▶ Przed każdym przystąpieniem do pracy należy sprawdzić stan techniczny noży, śrub i zespołów tnących pod kątem ich zużycia lub uszkodzenia. Zużyte bądź uszkodzone noże, jak i śruby, przytrzymujące noże należy wymieniać całymi zestawami dla zachowania prawidłowego wyważenia.
- ▶ Pracować tylko w ciągu dnia lub przy dobrym sztucznym oświetleniu.
- ▶ Nie należy stosować kosiarki w niekorzystnych warunkach atmosferycznych, w szczególności w przypadku nadciągającej burzy.
- ▶ W miarę możliwości należy unikać koszenia mokrej trawy.
- ▶ Podczas pracy należy iść spokojnym krokiem, nie wolno w żadnym wypadku biec.
- ▶ Nie wolno eksploatować narzędzia ogrodowego, jeżeli urządzenia zabezpieczające i pokrywy są uszkodzone lub gdy zabezpieczenia, takie jak na przykład osłona i/lub pojemnik na trawę, nie są zamontowane.
- ▶ Należy nosić środki ochrony słuchu.
- ▶ **Praca na terenie o dużym nachyleniu może być niebezpieczna.**
 - Nie wolno kosić na zbyt stromych zboczach.
 - Na pochylonych powierzchniach lub wilgotnej trawie należy pracować ostrożnie, aby nie stracić równowagi.
 - Urządzenie prowadzić należy tylko w poprzek zbocza, nigdy nie należy kosić w górę lub w dół.
 - Zachować szczególną ostrożność podczas nawrotów (zmianie kierunku) przy pracy na zboczach.
- ▶ Cofając się z narzędziem ogrodowym lub ciągnąc je, należy zachować szczególną ostrożność.
- ▶ Podczas pracy narzędzie ogrodowe należy przesuwać zawsze do przodu, nie wolno nigdy ciągnąć je do siebie.
- ▶ Narzędzia ogrodowe nie wolno przechylać (w celu transportu), przeprowadzać go przez powierzchnie nie pokryte trawą, a także transportować na miejsce pracy i z powrotem, przed całkowitym zatrzymaniem się noży.
- ▶ Uruchamiając narzędzie ogrodowe lub włączając silnik, nie wolno go przechylać, chyba że jest to niezbędne do włączenia narzędzia w wysokiej trawie. W tym przypadku należy, naciskając na uchwyt, unieść tylną część narzędzia, ale tylko na tyle, na ile jest to niezbędnie konieczne. Zwrócić uwagę, by przy ponownym opuszczaniu narzędzia ogrodowego na podłoże, obie dłonie znajdowały się na uchwycie.
- ▶ Włączyć narzędzie ogrodowe zgodnie ze wskazówkami zawartymi w instrukcji obsługi, zwracając przy tym uwagę, by stopy znajdowały się w dostatecznej odległości od obracających się elementów.
- ▶ Zachować bezpieczną odległość dłoni i stóp od obracających się elementów maszyny.
- ▶ Podczas pracy należy zawsze stawać poza zasięgiem materiału wyrzucanego przez narzędzie ogrodowe.
- ▶ Nie podnosić i nie przenosić narzędzia ogrodowego z pracującym silnikiem.
- ▶ **Nie wolno przeprowadzać żadnych zmian na narzędziu ogrodowym.** Niedopuszczalne przeróbki mogą wpłynąć na obniżenie bezpieczeństwa narzędzia ogrodowego, a także zwiększyć szumy i wibracje.
- ▶ Należy regularnie kontrolować przewód przyłączeniowy i zastosowany przedłużacz. Uszkodzonego przewodu nie wolno podłączać do źródła zasilania; nie wolno go też dotykać zanim nie zostanie on odłączony od źródła prądu. W przypadku uszkodzenia przewodu może dojść do kontaktu z elementami znajdującymi się pod napięciem. Należy uważać, aby nie zostać porażonym prądem elektrycznym.

Zbieranie liści

Nóż do zbierania liści jest uformowany w taki sposób, by móc zbierać z trawnika opadłe liście. Aby wykorzystać tę funkcję w pełni, należy przestrzegać następujących zaleceń:

- do zbierania liści należy ustawić wysokość 70 mm
- liście należy zbierać tylko z trawnika
- przed przystąpieniem do pracy należy skontrolować przestrzeń i zwrócić uwagę, aby ludzie, zwierzęta, przedmioty szklane i auta znajdowały się w odpowiedniej odległości

Wymować wtyczkę sieciową z gniazda:

- zawsze, gdy oddalamy się od narzędzia ogrodowego,
- przed przystąpieniem do usuwania materiału blokującego,
- przed kontrolą funkcjonowania, czyszczeniem, a także przed przystąpieniem do wszelkich prac obsługowych przy narzędziu ogrodowym,
- po zderzeniu z twardym przedmiotem. Natychmiast sprawdzić, czy narzędzie ogrodowe nie zostało uszkodzone, a w przypadku stwierdzenia uszkodzenia oddać je do naprawy,
- gdy narzędzie ogrodowe zaczyna wibrować w nietypowy sposób (natychmiast zbadać tego przyczynę).

Zasilanie

- ▶ Napięcie źródła prądu musi zgadzać się z danymi na tabliczce znamionowej urządzenia.
- ▶ Zaleca się podłączanie urządzenia wyłącznie do gniazda zabezpieczonego w wyłącznik różnicowo-prądowy z prądem wyzwalającym równym 30 mA.
- ▶ W razie konieczności wymiany przewodu w tym urządzeniu, stosować wolno tylko przewody sieciowe przewidziane do tego celu przez producenta. Numer zamówieniowy i typ zob. Instrukcja eksploatacji.
- ▶ Nigdy nie dotykać wtyczki zasilania mokrymi rękami.
- ▶ Nie wolno najeżdżać na przewód sieciowy lub na przedłużacz, zginać go lub szarpać, gdyż mogłoby to spowodować jego uszkodzenie. Chronić przewód przed działaniem wysokiej temperatury, olejem/smarami oraz ostrymi krawędziami.
- ▶ Stosować przedłużacze o przekroju zgodnym z instrukcją obsługi, zaopatrzone w zabezpieczenie przez rozpryskami wody. Połączenie wtykowe przewodu z przedłużaczem nie może leżeć w wodzie.

Podczas wykonywania prac obsługowych w pobliżu ostrych noży, należy zawsze nosić rękawice ogrodowe.

Bezpieczeństwo elektryczne

- ▶ **Uwaga! Przed przystąpieniem do czynności konserwacyjnych lub czyszczenia, należy wyłączyć narzędzie ogrodowe i wyjąć przewód z gniazda. Powyższe zalecenie dotyczy również przypadków, gdy przewód zasilający jest przecięty, uszkodzony lub splątany.**
- ▶ **Po wyłączeniu narzędzia ogrodowego noże tnące obracają się jeszcze przez parę sekund.**
- ▶ **Zachować ostrożność – nie dotykać obracającego się noża.**

Nabyte narzędzie ogrodowe jest zaopatrzone w izolację ochronną i nie wymaga uziemienia. Napięcie robocze wynosi 230 V AC, 50 Hz (dla krajów nie należących do UE 220 V, 240 V – w zależności od modelu). Stosować wolno jedynie przedłużacze posiadające atest. Szczegółowych informacji można uzyskać w autoryzowanym punkcie serwisowym.

Stosować wolno jedynie przedłużacze H05VV-F, H05RN-F lub IEC (60227 IEC 53, 60245 IEC 57).

W przypadku, gdy do uruchomienia urządzenia konieczne jest użycie kabla przedłużającego, należy zastosować przedłużacze z następującymi przekrojami (żyły) przewodu:

- 1,0 mm²: maks. długość 40 m
- 1,5 mm²: maks. długość 60 m
- 2,5 mm²: maks. długość 100 m

Wskazówka: Jeśli stosowany jest przedłużacz, powinien on być – zgodnie z przepisami bezpieczeństwa – uziemiony i podłączony za pomocą wtyczki z przewodem uziemiającym instalacji elektrycznej.

W razie wątpliwości należy skonsultować wykwalifikowanego elektryka albo zwrócić się do najbliższego punktu serwisowego firmy Bosch.

▶ **UWAGA: Przedłużacze niezgodne z przepisami mogą stanowić zagrożenie. Przedłużacz, wtyczka i łącznik wtykowy powinny mieć wodoszczelną budowę i być przeznaczone do zastosowań na zewnątrz pomieszczeń.**

Połączenia przewodów powinny znajdować się w stanie suchym i nie mogą leżeć na ziemi.

Dla podwyższenia bezpieczeństwa pracy zaleca się stosowanie wyłącznika różnicowoprądowego (RCD) o prądzie różnicowym, nie większym niż 30 mA. Wyłącznik ten powinien być kontrolowany przed każdym użyciem.

Wskazówka dla produktów, nie sprzedawanych w **Wielkiej Brytanii**:

UWAGA: Ze względu na bezpieczeństwo użytkownika wymagane jest, aby wtyk znajdujący się przy narzędziu ogrodowym połączony był z kablem przedłużającym. Złącza przewodu przedłużającego powinny być zabezpieczone przed bryzgami wody, a także być wykonane z gumy lub posiadać osłonę gumową. Przedłużacz musi być zaopatrzone w uchwyt kablowy odciążający (zabezpieczeniem przed wyrwaniem).

Przewód przyłączeniowy należy regularnie kontrolować pod kątem uszkodzeń; można go użytkować wyłącznie w nienagannym stanie.

Naprawy uszkodzonego przewodu przyłączeniowego może dokonać wyłącznie autoryzowany warsztat serwisowy firmy Bosch.

Konserwacja



- ▶ **Podczas wykonywania prac obsługowych w pobliżu ostrych noży, należy zawsze nosić rękawice ogrodowe.**
- ▶ Aby mieć pewność, że stan techniczny narzędzia ogrodowego gwarantuje bezpieczną pracę, należy regularnie sprawdzać, czy wszystkie nakrętki, trzpienie i śruby są mocno dokręcone.
- ▶ Regularnie sprawdzać stan kosza zbierającego trawę, a także jego zużycie.







72 | Polski

- ▶ Skontrolować narzędzie ogrodowe i w trosce o własne bezpieczeństwo, wymienić zużyte lub uszkodzone części.
- ▶ Należy używać wyłącznie noży przewidzianych dla danego narzędzia ogrodowego.
- ▶ Upewnić się, czy części zamienne zostały wyprodukowane przez firmę Bosch.
- ▶ Przed przystąpieniem do magazynowania należy upewnić się, że narzędzie ogrodowe jest czyste i wolne od resztek trawy. Jeżeli zajdzie taka konieczność, urządzenie należy oczyścić suchą szczotką.

Symbole

Następujące symbole mają istotne znaczenie podczas czytania i zrozumienia instrukcji eksploatacji. Należy zapamiętać te symbole i ich znaczenia. Właściwa interpretacja symboli sprzyja lepszemu i bezpieczniejszemu użytkownikowi elektronarzędzia.

Symbol	Znaczenie
	Kierunek reakcji
	Kierunek ruchu

Symbol	Znaczenie
	Należy nosić rękawice ochronne
	Masa
	Uruchomienie
	Wyłączenie
	Dozwolone czynności
	Zabronione czynności
	Osprzęt dodatkowy/części zamienne

Użycie zgodne z przeznaczeniem

Narzędzie ogrodowe przeznaczone jest do koszenia trawników w prywatnym zakresie.

Dane techniczne

Kosiarka	Rotak 33/Rotak 34 Rotak 34 M/Rotak 1300-34 R		Rotak 36/Rotak 37 Rotak 37 M/Rotak 1400-37 R
	Numer katalogowy	3 600 HA4 0..	
Moc znamionowa	W	1300	1400
Odstęp między nożami	cm	34	37
Wysokość cięcia	mm	20 – 70	20 – 70
Pojemność pojemnika na trawę	l	40	40
Ciężar odpowiednio do EPTA-Procedure 01/2003	kg	11,6	11,7
Klasa ochrony		□/II	□/II

Numer seryjny zob tabliczkę znamionową na narzędziu ogrodowym

Dane aktualne są dla napięcia znamionowego [U] 230 V. Przy napięciach odbiegających od powyższego i w przypadku modeli specyficznych dla danego kraju dane te mogą się różnić.

Należy zwracać uwagę na numer katalogowy na tabliczce znamionowej nabytego narzędzia ogrodowego. Nazwy handlowe poszczególnych modeli narzędzi ogrodowych mogą się różnić.

Kosiarka	Rotak 39/Rotak 40 Rotak 40 M/Rotak 1700-40 R		Rotak 42/Rotak 43 Rotak 43 M/Rotak 1800-43 R
	Numer katalogowy	3 600 HA4 2..	
Moc znamionowa	W	1700	1800
Odstęp między nożami	cm	40	43
Wysokość cięcia	mm	20 – 70	20 – 70
Dane aktualne są dla napięcia znamionowego [U] 230 V. Przy napięciach odbiegających od powyższego i w przypadku modeli specyficznych dla danego kraju dane te mogą się różnić.			
Należy zwracać uwagę na numer katalogowy na tabliczce znamionowej nabytego narzędzia ogrodowego. Nazwy handlowe poszczególnych modeli narzędzi ogrodowych mogą się różnić.			

Polski | 73

Kosiarka	Rotak 39/Rotak 40 Rotak 40 M/Rotak 1700-40 R		Rotak 42/Rotak 43 Rotak 43 M/Rotak 1800-43 R
	Pojemność pojemnika na trawę	l	50
Ciężar odpowiednio do EPTA-Procedure 01/2003	kg	13,1	13,2
Klasa ochrony		□/II	□/II
Numer seryjny	zob tabliczkę znamionową na narzędziu ogrodowym		
Dane aktualne są dla napięcia znamionowego [U] 230 V. Przy napięciach odbiegających od powyższego i w przypadku modeli specyficznych dla danego kraju dane te mogą się różnić.			
Należy zwracać uwagę na numer katalogowy na tabliczce znamionowej nabytego narzędzia ogrodowego. Nazwy handlowe poszczególnych modeli narzędzi ogrodowych mogą się różnić.			

Informacja na temat hałasu i wibracji

Zmierzone wartości hałasu wyznaczone zgodnie z dyrektywą 2000/14/WE (wysokość 1,60 m, odstęp 1 m).	3 600 ...	HA4 0..	HA4 1..	HA4 2..	HA4 3..
Określony wg skali A poziom hałasu emitowanego przez urządzenie wynosi standardowo:					
Poziom ciśnienia akustycznego	dB(A)	79	80	80	80
Poziom natężenia dźwięku	dB(A)	93	94	93	94
Niepewność pomiaru K	dB	= 1,0	= 1,0	= 1,2	= 1,4
Stosować środki ochrony słuchu!					
Wartości łączne drgań (suma wektorowa z trzech kierunków) oznaczone zgodnie z EN 60335 wynoszą:					
Poziom emisji drgań a_h	m/s^2	< 2,5	< 2,5	< 2,5	< 2,5
Niepewność pomiaru K	m/s^2	= 1,5	= 1,5	= 1,5	= 1,5

Deklaracja zgodności

Oświadczamy z pełną odpowiedzialnością, że produkt przedstawiony w rozdziale „Dane techniczne” odpowiada wymaganiom następujących norm i dokumentów normatywnych: EN 60335 – zgodnie z wymaganiami dyrektyw: 2011/65/UE, 2004/108/WE, 2006/42/WE, 2000/14/WE. 2000/14/WE: Gwarantowany poziom natężenia dźwięku Sposób oceny zgodności wg załącznika VI.	3 600 ...	HA4 0..	HA4 1..	HA4 2..	HA4 3..
	dB(A)	93	94	94	95

Kategoria produktów: 32

Jednostka certyfikująca:

SRL, Sudbury, England, Nr. 1088

Dokumentacja techniczna (2006/42/WE, 2000/14/WE):

Bosch Lawn and Garden Ltd., PT-LG/ENS4,

Stowmarket, Suffolk IP14 1EY, England

Henk Becker

Helmut Heinzelmann



Executive Vice President

Head of Product Certification

Engineering

PT/ETM9

Ppa

 Robert Bosch GmbH, Power Tools Division
 D-70745 Leinfelden-Echterdingen
 23.07.2013

Montaż i praca

Planowane działanie	Rysunek
Zakres dostawy	1
Montaż uchwytu prowadzącego	2
Składanie pojemnika na trawę	3
Montaż/demontaż pojemnika na trawę	3
Ustawianie wysokości cięcia	4
Montaż przedłużacza	5
Włączanie	5
Wskazówki robocze	5
Wyłączanie	5
Wskazówki robocze	6
Konserwacja noża	7
Wybór osprzętu	8

74 | Polski

Lokalizacja usterek



Symptomy	Możliwa przyczyna	Usunięcie usterki
Brak rozruchu silnika	Brak napięcia sieciowego	Skontrolować i włączyć
	Uszkodzone gniazdko sieciowe	Podłączyć urządzenie do innego gniazdko
	Przedłużacz jest uszkodzony	Skontrolować przewód, w razie potrzeby wymienić
	Zadziałał bezpiecznik	Wymienić bezpiecznik
	Zbyt długa trawa	Ustawić wyższą wysokość cięcia i przechylić narzędzia ogrodowego, aby zredukować obciążenie początkowe
Narzędzie ogrodowe pracuje z przerwami	Zadziałał wyłącznik przeciwprzeciążeniowy silnika	Doprowadzić do ochłodzenia silnika i ustawić wyższą wysokość cięcia
	Przedłużacz jest uszkodzony	Skontrolować przewód, w razie potrzeby wymienić
	Nastąpiło uszkodzenie wewnętrznego okablowania narzędzia ogrodowego	Zwrócić się do punktu serwisowego
Narzędzie ogrodowe tnie nierównomiernie lub niedokładnie i/lub silnik ciężko pracuje	Zadziałał wyłącznik przeciwprzeciążeniowy silnika	Doprowadzić do ochłodzenia silnika i ustawić wyższą wysokość cięcia
	Za nisko ustawiona wysokość cięcia	Ustawić wyższą wysokość cięcia
	Tępy nóż	Wymiana ostrza
Po włączeniu narzędzia ogrodowego, nóż nie obraca się	Możliwość zablokowania maszyny wyrzucanym materiałem	Skontrolować spód narzędzia ogrodowego i w razie potrzeby oczyścić (zawsze stosować rękawice ogrodowe)
	Nóż został nieprawidłowo zamontowany	Właściwie osadzić nóż
	Nóż zablokowany trawą	Wyłączyć narzędzie ogrodowe Usunąć przyczynę blokady (zawsze stosować rękawice ogrodowe)
Silne wibracje/dźwięki	Niedokręcona śruba/nakrętka noża	Dokręcić śrubę/nakrętkę noża (17 Nm)
	Niedokręcona śruba/nakrętka noża	Dokręcić śrubę/nakrętkę noża (17 Nm)
	Uszkodzony nóż	Wymiana ostrza

Obsługa klienta oraz doradztwo dotyczące użytkowania

www.bosch-garden.com

Przy wszystkich zgłoszeniach i zamówieniach części zamiennych konieczne jest podanie dziesięcyfrowego numeru katalogowego, znajdującego się na tabliczce znamionowej narzędzia ogrodowego.

Polska

Robert Bosch Sp. z o.o.
Serwis Elektronarzędzi
Ul. Szyszkowa 35/37
02-285 Warszawa
Tel.: 22 7154460
Faks: 22 7154441
E-Mail: bsc@pl.bosch.com
Infolinia Działu Elektronarzędzi: 801 100900
(w cenie połączenia lokalnego)
E-Mail: elektronarzedzia.info@pl.bosch.com
www.bosch.pl

Usuwanie odpadów

Nie wolno wyrzucać narzędzi ogrodowych do odpadów z gospodarstwa domowego!

Tylko dla państw należących do UE:

Zgodnie z europejską wytycznymi Europejskiej Dyrektywy 2012/19/UE o starych, zużytych narzędziach elektrycznych i elektronicznych i jej stosowania w prawie krajowym, wyeliminowane niezdatne do użycia narzędzia elektryczne i elektroniczne należy zbierać osobno i doprowadzić do ponownego przetworzenia zgodnego z zasadami ochrony środowiska.

Zastrzega się prawo dokonywania zmian.

Česky**Bezpečnostní upozornění**

Pozor! Pročtěte si pozorně následující pokyny. Seznamte se s obslužnými prvky a řádným používáním zahradního nářadí. Ušchovejte si prosím pečlivě návod k použití pro pozdější potřebu.

Vysvětlení symbolů na zahradním nářadí

Všeobecné upozornění na nebezpečí.



Pročtěte si návod k použití.



Dbejte na to, aby osoby stojící v blízkosti nebyly poraněny odmrštěnými cizími tělesy.



Varování: Pokud zahradní nářadí pracuje, udržujte vůči němu bezpečný odstup.



Pozor: Nedotýkejte se rotujících nožů. Nože jsou ostré. Chraňte se před ztrátou prstů na nohu a rukou.



Nehodící se.



Než budete stroj nastavovat nebo čistit, pokud se zamotá kabel nebo necháte zahradní nářadí i jen krátkou dobu bez dozoru, pak zahradní nářadí vypněte a vytáhněte síťovou zástrčku ze zásuvky. Elektrický kabel udržujte v dostatečné vzdálenosti od střížných nožů.



Než se dotknete dílů zahradního nářadí, počkejte, až se všechny zcela dostanou do stavu klidu. Nože po vypnutí zahradního nářadí ještě dále rotují a mohou způsobit zranění.



Zahradní nářadí nepoužívejte v dešti ani je dešti nevystavujte.



Chraňte se před zásahem elektrickým proudem.



Udržujte napájecí kabel daleko od střížných nožů.

Obsluha

- ▶ Nikdy nedovolte dětem nebo osobám, jež nejsou obeznámeny s těmito pokyny, zahradní nářadí používat. Národní předpisy mohou vymezovat věk obsluhy. Pokud zahradní nářadí nepoužíváte, uschovávejte je mimo dosah dětí.
- ▶ Toto zahradní nářadí není určeno k tomu, aby jej používaly osoby (včetně dětí) s omezenými fyzickými, smyslovými a duševními schopnostmi nebo nedostatečnou zkušeností a/nebo nedostatečnými vědomostmi, možné je to pouze tehdy, budou-li pro svou bezpečnost pod dohledem kompetentní osoby nebo od ní obdrží pokyny, jak se zahradní nářadí používá. Děti by měly být pod dohledem, aby bylo zajištěno, že si se zahradním nářadím nehrají.
- ▶ Nikdy nesečte zatímco se v bezprostřední blízkosti zdržují osoby, zvláště děti, nebo domácí zvířata.
- ▶ Obsluha nebo uživatel je zodpovědný za nehody nebo ublížení jiným osobám nebo jejich majetku.
- ▶ Zahradní nářadí nepoužívejte bosí nebo s otevřenými sandály. Neustále noste pevnou obuv a dlouhé kalhoty.
- ▶ Obdělávanou plochu si pečlivě prohlédněte a odstraňte kameny, klacky, dráty, kosti a ostatní cizí tělesa.
- ▶ Před použitím vždy zkontrolujte, zda nejsou nože, šrouby nožů a stříhací sestava opotřebované nebo poškozené. Opotřebované nebo poškozené nože a též šrouby nožů vyměňte vždy v celé sadě, aby se zamezilo nevyváženosti.
- ▶ Sečte jen za denního světla nebo dobrého umělého osvětlení.
- ▶ Při špatných povětrnostních podmínkách, zejména při nastupující bouřce, s travní sekačkou nepracujte.
- ▶ Zahradní nářadí podle možnosti neprovozujte při mokré trávě.
- ▶ Chodte stále klidným tempem, nikdy neběhejte.
- ▶ Nikdy neprovozujte zahradní nářadí s vadnými ochrannými přípravky, kryty nebo bez bezpečnostních zařízení, jako např. bez ochrany proti odmrštění a/nebo bez sběrného koše na trávu.
- ▶ Noste ochranu sluchu.
- ▶ **Práce na svazích může být nebezpečná.**
 - Nesečte žádné obzvlášť příkré stráně.
 - Na skloněných plochách nebo na mokré trávě dbejte neustále na bezpečnou stopu.
 - Na skloněných plochách sečte vždy napříč a nikdy směrem nahoru a dolů.
 - Při změně směru na svazích si počínejte nanejvýš opatrně.
- ▶ Při chůzi pozpátku nebo při tažení zahradního nářadí si počínejte nanejvýš opatrně.

76 | Český

- ▶ Zahradní nářadí posunujte při sečení vždy kupředu a nikdy ho netáhněte k tělu.
- ▶ Pokud musíte zahradní nářadí kvůli přepravě naklopit, když přejíždíte nezatravněné plochy nebo když přepravujete zahradní nářadí k sečené a od sečené oblasti, pak musí nože stát.
- ▶ Zahradní nářadí při zapnutí nebo rozběhu motoru nenakláníte, ledaže je to potřeba ke startu ve vysoké trávě. V tom případě nadzdvihněte jen tolik, jak je nezbytně nutné, od obsluhy odvrácenou stranu stlačením rukojeti dolů. Když zahradní nářadí zase spouštíte dolů, dbejte na to, aby se Vaše ruce nacházely na rukojeti.
- ▶ Zahradní nářadí zapněte jak je popsáno v návodu k obsluze a dbejte na to, aby byly Vaše nohy vzdáleny dostatečně daleko od rotujících dílů.
- ▶ Nedávejte své ruce a nohy do blízkosti nebo pod rotující díly.
- ▶ Když pracujete se zahradním nářadím, udržujte odstup vůči chrlící zóně.
- ▶ Nikdy nezvedejte resp. nenoste zahradní nářadí s běžícím motorem.
- ▶ **Neprovádějte na zahradním nářadí žádné změny.** Nepřípustné změny mohou negativně ovlivnit bezpečnost Vašeho zahradního nářadí a vést ke zvýšenému hluku a vibracím.
- ▶ Pravidelně kontrolujte připojovací kabel a použitý prodlužovací kabel. Poškozený kabel nepřipojujte na elektrickou síť a ani se jej nedotýkejte dříve, než jej odpojíte od elektrické sítě. Při poškozeném kabelu mohou být zasaženy vodivé části. Chraňte se před nebezpečím zásahu elektrickým proudem.

Sbírání listí

Nůž pro sbírání listí je tvarovaný tak, aby mohl z Vašeho trávníku nabírat podzimní listí. Aby tato funkce dosáhla optimálního výsledku, je třeba dodržet následující:

- listí sbírejte pouze s výškou stříhu nastavenou na 70 mm
- sbírejte listí pouze na Vašem trávníku
- před sbíráním listí proveďte kontrolu pracovní plochy a udržujte odstup od ostatních lidí, domácích zvířat, skleněných předmětů a aut

Síťovou zástrčku vytáhněte ze zásuvky:

- když se od zahradního nářadí vzdálíte,
- před odstraněním zablokování,
- když zahradní nářadí kontrolujete, čistíte nebo na něm pracujete,
- po kolizi s cizím tělesem. Ihned zkontrolujte poškození zahradního nářadí a, pokud je to nutné, nechte jej opravit,
- když zahradní nářadí začne nezvykle vibrovat (okamžitě zkontrolujte).

Připojení do sítě

- ▶ Napětí zdroje proudu musí souhlasit s údaji na typovém štítku stroje.
- ▶ Je doporučeno připojit tento stroj jen na zásuvku, která je jištěna proudovým chráničem s vybavovacím proudem 30 mA.

- ▶ Při výměně kabelu na tomto stroji použijte pouze výrobce určený připojovací síťový kabel, obj. č. a typ viz návod k provozu.
- ▶ Síťovou zástrčku nikdy neuchopujte mokryma rukama.
- ▶ Připojovací síťový kabel nebo prodlužovací kabel nepřejíždějte, nepřiskřípněte nebo jím neškubejte, poněvadž jinak by se mohl poškodit. Kabel chraňte před horkem, olejem a ostrými hranami.
- ▶ Prodlužovací kabel musí mít průřez uvedený v návodu k provozu a musí být chráněn proti stříkající vodě. Zástrčkový spoj nesmí ležet ve vodě.

Když manipulujete nebo pracujete v oblasti ostrých nožů, vždy noste zahradní rukavice.

Elektrická bezpečnost

- ▶ **Pozor! Před prací údržby nebo čištění zahradní nářadí vypněte a vytáhněte síťovou zástrčku. Totéž platí, když je elektrický kabel poškozený, naříznutý nebo zamotaný.**
- ▶ **Poté, co bylo zahradní nářadí vypnuto, se nože ještě několik sekund dále točí.**
- ▶ **Pozor – nedotýkejte se rotujícího střížného nože.**

Vaše zahradní nářadí má kvůli bezpečnosti ochrannou izolaci a nepotřebuje uzemnění. Provozní napětí činí 230 V AC, 50 Hz (pro země mimo EU 220 V, 240 V podle provedení). Používejte pouze schválené prodlužovací kabely. Informace obdržíte ve Vašem autorizovaném zákaznickém servisu.

Smí se používat pouze prodlužovací kabely typu H05VV-F, H05RN-F nebo IEC (60227 IEC 53, 60245 IEC 57).

Jestliže pro provoz stroje použijete prodlužovací kabel, smí se používat pouze kabely s následujícími průřezy vodičů:

- 1,0 mm²: maximální délka 40 m
- 1,5 mm²: maximální délka 60 m
- 2,5 mm²: maximální délka 100 m

Upozornění: Pokud se použije prodlužovací kabel, musí mít – jak je popsáno v bezpečnostních předpisech – ochranný vodič, který je přes zástrčku spojený s ochranným vodičem Vašeho elektrického rozvodu.

Ve sporných případech se zeptejte vyškoleného elektrikáře nebo v nejbližším servisním zastoupení firmy Bosch.

- ▶ **POZOR: Prodlužovací kabely nevyhovující předpisu mohou být nebezpečné. Prodlužovací kabel, zástrčka a spojka musejí být vodotěsné a v provedení přípustném pro použití venku.**

Spojky kabelu by měly být suché a neměly by ležet na zemi.

Pro zvýšení bezpečnosti se doporučuje použít proudový chránič FI (RCD) s vybavovacím proudem maximálně 30 mA. Tento proudový chránič FI by měl být před každým použitím přezkoušen.

Upozornění pro výrobky prodávané mimo Velkou Británii: **POZOR:** pro Vaši bezpečnost je nutné, aby byla zástrčka, umístěná na zahradním nářadí, spojena s prodlužovacím kabelem. Spojka prodlužovacího kabelu musí být chráněná proti stříkající vodě, musí sestávat z gumy nebo být gumou potažena. Prodlužovací kabel se musí používat s odlehčením tahu.

Přípojovací kabel musí být pravidelně kontrolován na příznaky poškození a smí se používat pouze v nepoškozeném stavu.

Je-li přípojovací kabel poškozený, smí jej opravit pouze v autorizovaném servisu Bosch.

Údržba

- ▶ **Když manipulujete nebo pracujete v oblasti ostrých nožů, vždy noste zahradní rukavice.**
- ▶ Zajistěte pevné usazení všech matic, čepů a šroubů, aby byl zaručen bezpečný pracovní stav zahradního nářadí.
- ▶ Pravidelně kontrolujte stav a opotřebení sběrného koše na trávu.
- ▶ Zahradní nářadí kontrolujte a opotřebované nebo poškozené díly pro jistotu nahraďte.
- ▶ Používejte výhradně pro toto zahradní nářadí určené nože.
- ▶ Zajistěte, aby vyměněné díly pocházely od firmy Bosch.
- ▶ Před uskladněním zajistěte, aby bylo zahradní nářadí čisté a bez usazenin. Je-li třeba, vyčistěte je pomocí měkkého suchého kartáče.

Symboły

Následující symboly mají význam pro čtení a pochopení návodu k obsluze. Zapamatujte si symboly a jejich význam. Správná interpretace symbolů Vám pomůže zahradní nářadí lépe a bezpečněji používat.

Symbol	Význam
	Směr reakce
	Směr pohybu
	Noste ochranné rukavice
	Hmotnost
	Zapnutí
	Vypnutí
	Dovolené počínání
	Zakázané počínání
	Příslušenství/náhradní díly

Určené použití

Zahradní nářadí je určeno k sečení trávy v soukromém sektoru.

Technická data

Travní sekačka	Rotak 33/Rotak 34		Rotak 36/Rotak 37
	Rotak 34 M/Rotak 1300-34 R	Rotak 37 M/Rotak 1400-37 R	Rotak 37 M/Rotak 1400-37 R
Objednací číslo	3 600 HA4 0..		3 600 HA4 1..
Jmenovitý příkon	W	1300	1400
Šířka nože	cm	34	37
Výška sečení	mm	20 – 70	20 – 70
Objem, sběrný koš na trávu	l	40	40
Hmotnost podle EPTA-Procedure 01/2003	kg	11,6	11,7
Třída ochrany	□/II		□/II

Sériové číslo viz typový štítek na zahradním nářadí

Údaje platí pro jmenovité napětí [U] 230 V. U odlišných napětí a podle země specifických provedení se mohou tyto údaje lišit.

Dbejte prosím objednáčích čísla na typovém štítku Vašeho zahradního nářadí. Obchodní označení jednotlivých zahradních nářadí se mohou měnit.

Travní sekačka	Rotak 39/Rotak 40		Rotak 42/Rotak 43
	Rotak 40 M/Rotak 1700-40 R	Rotak 43 M/Rotak 1800-43 R	Rotak 43 M/Rotak 1800-43 R
Objednací číslo	3 600 HA4 2..		3 600 HA4 3..
Jmenovitý příkon	W	1700	1800
Šířka nože	cm	40	43
Výška sečení	mm	20 – 70	20 – 70
Objem, sběrný koš na trávu	l	50	50
Hmotnost podle EPTA-Procedure 01/2003	kg	13,1	13,2
Třída ochrany	□/II		□/II

Sériové číslo viz typový štítek na zahradním nářadí

Údaje platí pro jmenovité napětí [U] 230 V. U odlišných napětí a podle země specifických provedení se mohou tyto údaje lišit.

Dbejte prosím objednáčích čísla na typovém štítku Vašeho zahradního nářadí. Obchodní označení jednotlivých zahradních nářadí se mohou měnit.

78 | Český

Informace o hluku a vibracích

Naměřené hodnoty hluku zjištěny podle 2000/14/ES (výška 1,60 m, vzdálenost 1 m).	3 600 ...	HA4 0..	HA4 1..	HA4 2..	HA4 3..
Hodnocená hladina hluku A stroje činí typicky:					
hladina akustického tlaku	dB(A)	79	80	80	80
hladina akustického výkonu	dB(A)	93	94	93	94
nepřesnost K	dB	=1,0	=1,0	=1,2	=1,4
Noste ochranu sluchu!					
Celkové hodnoty vibrací (vektorový součet tří os) zjištěny podle EN 60335:					
hodnota emise vibrací a_h	m/s ²	<2,5	<2,5	<2,5	<2,5
nepřesnost K	m/s ²	=1,5	=1,5	=1,5	=1,5

Prohlášení o shodě 

Prohlašujeme ve výhradní zodpovědnosti, že v odstavci „Technická data“ popsaný výrobek je v souladu s následujícími normami nebo normativními dokumenty: EN 60335 podle ustanovení směrnic 2011/65/EU, 2004/108/ES, 2006/42/ES, 2000/14/ES. 2000/14/ES: garantovaná hladina akustického výkonu Metoda posouzení shody podle dodatku VI.	3 600 ...	HA4 0..	HA4 1..	HA4 2..	HA4 3..
	dB(A)	93	94	94	95

Kategorie výrobků: 32

Jmenované místo:

SRL, Sudbury, England, Nr. 1088

Technická dokumentace (2006/42/ES, 2000/14/ES) u:

Bosch Lawn and Garden Ltd., PT-LG/ENS4,

Stowmarket, Suffolk IP14 1EY, England

Henk Becker

Helmut Heinzelmann

Executive Vice President

Head of Product Certification

Engineering

PT/ETM9

PPA

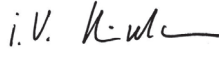
 i.V. 

Robert Bosch GmbH, Power Tools Division

D-70745 Leinfelden-Echterdingen

23.07.2013

Montáž a provoz

Cíl počínání	Obrázek
Obsah dodávky	1
Montáž rukojeti	2
Sestavení sběrného koše na trávu	3
Nasazení/odejmutí sběrného koše na trávu	3
Nastavení výšky sečení	4
Upevnění prodlužovacího kabelu	5
Zapnutí	5
Pracovní pokyny	5
Vypnutí	5
Pracovní pokyny	6
Údržba nožů	7
Volba příslušenství	8

Hledání závad



Príznaky	Možná příčina	Náprava
Motor se nerozeběhne	Chybí síťové napětí	Zkontrolujte a zapněte
	Vadná síťová zásuvka	Použijte jinou zásuvku
	Poškozený prodlužovací kabel	Kabel zkontrolujte a vyměňte, je-li poškozený
	Vypnula pojistka	Pojistku vyměňte
	Příliš dlouhá tráva	Nastavte větší výšku sečení a zahradní nářadí naklopte, abyste snížili počáteční zatížení
	Projevila se motorová ochrana	Motor nechte vychladnout a nastavte větší výšku sečení
Zahradní nářadí běží přerušovaně	Poškozený prodlužovací kabel	Kabel zkontrolujte a vyměňte, je-li poškozený
	Vadná vnitřní kabeláž zahradního nářadí	Vyhledejte servis
	Projevila se motorová ochrana	Motor nechte vychladnout a nastavte větší výšku sečení
Zahradní nářadí zanechává nepravidelný obraz sečení a/nebo Motor pracuje těžce	Příliš nízká výška sečení	Nastavte větší výšku sečení
	Tupé nože	Výměna nožů
	Možné ucpání	Zkontrolujte a popř. uvolněte spodní stranu zahradního nářadí (nose vždy zahradní rukavice)
	Nesprávně okolo namontované nože	Nože namontujte okolo správně
Po zapnutí zahradního nářadí se nůž netočí	Noži překáží tráva	Zahradní nářadí vypněte
	Uvolněná matice/šroub nože	Odstraňte ucpání (nose vždy zahradní rukavice)
		Matici/šroub nože utáhněte (17 Nm)
Silné vibrace/hluk	Uvolněná matice/šroub nože	Matici/šroub nože utáhněte (17 Nm)
	Poškozené nože	Výměna nožů

Zákaznická a poradenská služba

www.bosch-garden.com

Při všech dotazech a objednávkách náhradních dílů nezbytně prosím uvádějte 10-místné objednací číslo podle typového štítku zahradního nářadí.

Czech Republic

Robert Bosch odbytová s.r.o.
Bosch Service Center PT
K Vápence 1621/16
692 01 Mikulov
Tel.: 519 305700
Fax: 519 305705
E-Mail: servis.naradi@cz.bosch.com
www.bosch.cz

Zpracování odpadů

Nevyhazujte zahradní nářadí do domovního odpadu!

Pouze pro země EU:



Podle evropské směrnice 2012/19/EU o starých elektrických a elektronických zařízeních a jejím prosazení v národních zákonech musejí být neupotřebitelná elektrická a elektronická zařízení rozebrána shromážděna a dodána k opětovnému zhodnocení nepoškozujícímu životní prostředí.

Změny vyhrazeny.

Slovensky

Bezpečnostné pokyny

Dôležité upozornenie! Starostlivo si prečítajte pokyny uvedené v nasledujúcom texte. Dobre sa oboznámte s obslužnými prvkami a so správnym používaním tohto záhradníckeho náradia. Návod na používanie si láskavo starostlivo uschovajte na neskoršie používanie.

Vysvetlenia symbolov na záhradníckom náradí



Všeobecné upozornenie na nebezpečenstvo.



Pozorne si prečítajte tento Návod na používanie.



Dávajte pozor na to, aby ste pri práci nezranili blízko stojace osoby odletujúcimi cudzími telieskami.



Výstraha: Keď záhradnícke náradie pracuje, zachovávajte od neho bezpečný odstup.



Zachovajte opatrnosť: Nedotýkajte sa rotujúcich nožov. Nože sú ostré. Chráňte sa pred stratou prstov na nohách alebo na rukách.



Netýka sa daného typu.



Záhradnícke náradie vypnite a vytiahnite aj zástrčku zo zásuvky vždy predtým, ako budete náradie nastavovať prípadne čistiť, alebo v situácii, keď sa sieťová šnúra o niečo zachytila, alebo v takom prípade, keď náradie čo len na krátku chvíľu opustíte zo svojho dohľadu. Sieťovú šnúru majte vždy v takej polohe, aby bola v dostatočnej vzdialenosti od rezacích nožov.



Skôr ako sa budete dotýkať niektorých súčiastok náradia, počkajte, kým sa všetky súčiastky úplne zastavia. Po vypnutí tohto záhradníckeho náradia nože ešte rotujú ďalej a mohli by Vám spôsobiť poranenie.



Nepoužívajte toto záhradnícke náradie v daždi, ani ho vplyvom dažďa nevystavujte.



Chráňte sa pred zásahom elektrickým prúdom.



Sieťovú šnúru majte vždy v takej polohe, aby bola v dostatočnej vzdialenosti od rezacích nožov.

Obsluha

- ▶ Nikdy nedovoľte používať toto záhradnícke náradie deťom ani žiadnym iným osobám, ktoré nie sú dôkladne oboznámené s jeho používaním. Predpisy niektorej krajiny môžu prípadne obmedzovať vek obsluhujúcej osoby. Keď záhradnícke náradie nepoužívate, uschovávajte ho tak, aby nebolo dosiahnuteľné pre deti.
- ▶ Toto záhradnícke náradie nie je určené na používanie pre osoby (vrátane detí) s obmedzenými psychickými, senzorickými alebo duševnými schopnosťami alebo s nedostatočnými skúsenosťami a/alebo nedostatočnými vedomosťami, s výnimkou prípadu, ak na ne dozerá kompetentná osoba, alebo ak od nej dostali presné pokyny, ako majú toto záhradnícke náradie používať. Dávajte pozor na deti, aby ste zabezpečili, že sa nebudú mŕcť s týmto záhradníckym náradím hrať.
- ▶ Nikdy nekoste vtedy, keď sa v bezprostrednej blízkosti zdržiavajú nejaké osoby, predovšetkým deti, alebo domáce zvieratá.
- ▶ Obsluhujúca osoba alebo užívateľ je zodpovedný za úrazy a škody spôsobené iným ľuďom alebo za škody na ich majetku.
- ▶ Nepracujte s týmto záhradníckym náradím vtedy, keď ste bosý, alebo keď máte obuté otvorené sandále. Pri práci noste vždy pevnú obuv a dlhé nohavice.
- ▶ Dôkladne preskúmajte plochu, ktorú budete kultivovať a odstráňte kamene, palice, drôty, kosti a iné cudzie telesá.
- ▶ Pred použitím vždy zrakom skontrolujte, či nie sú nôž, skrutky noža a konštrukčná rezacia skupina opotrebované alebo poškodené. Opotrebované alebo poškodené nože a skrutky nožov vymieňajte vždy po celých súpravách, aby ste zabránili nevyváženosti.
- ▶ Pracujte iba za denného svetla alebo za dobrého umelého osvetlenia.
- ▶ Za nepriaznivých poveternostných podmienok, najmä v prípade prichádzajúcej búrky, s vysokotlakovým čističom nepracujte.
- ▶ Podľa možnosti nepoužívajte záhradnícke náradie vtedy, keď je tráva mokrá.
- ▶ Kráčajte vždy pokojne, nikdy rýchlo nebežte.
- ▶ Toto záhradnícke náradie sa zásadne nesmie používať s poškodenými ochrannými prvkami, krytmi alebo bez bezpečnostných zariadení, ako sú napríklad ochranný kryt a/alebo zberací kôš na trávu.
- ▶ Používajte chrániče sluchu.
- ▶ **Práca na svahu môže byť nebezpečná.**
 - Nekoste žiadne príliš strmé svahy.
 - Na šikmých plochách alebo na mokrej trávě dávajte vždy pozor na bezpečnú chôdzu.
 - Na šikmých plochách vždy postupujte pri kosení priečne, nikdy nie smerom hore a smerom dole.
 - Mimoriadne opatrne postupujte pri zmene smeru na svahoch.
- ▶ Mimoriadnu opatrnosť zachovávajte pri chôdzi dozadu alebo pri ťahaní záhradníckeho náradia smerom dozadu.

- ▶ Pri kosení trávniku posúvajte záhradnícke náradie vždy smerom dopredu a nikdy ho neťahajte smerom k svojmu telu.
- ▶ Nože musia byť vždy zastavené, keď potrebujete záhradnícke náradie preklopiť kvôli transportu, keď prechádzate krížom cez plochy, ktoré nie sú zarastené trávou, a keď plánujete záhradnícke náradie prepraviť na inú plochu, ktorú chcete pokosiť, a takisto aj späť.
- ▶ Záhradnícke náradie pri štartovaní alebo pri spúšťaní motora nenakláňajte, s výnimkou prípadu, ak je to potrebné na spustenie vo vysokej tráve. V takomto prípade stranu odvrátenú od obsluhy nenadvihujte stláčaním rukoväte viac, ako je bezpodmienečne potrebné. Dávajte pozor na to, aby ste mali ruky položené na rukoväti, keď náradie opätovne spúšťate do pracovnej polohy.
- ▶ Zapnite záhradnícke náradie podľa popisu v Návode na používanie a dávajte pozor na to, aby ste mali chodidlá v dostatočnej vzdialenosti od rotujúcich súčiastok.
- ▶ Nedávajte svoje ruky ani chodidlá do blízkosti rotujúcich súčiastok ani pod ne.
- ▶ Keď budete pracovať s týmto záhradníckym náradím, buďte vždy v dostatočnej vzdialenosti od vyhadzovacej zóny.
- ▶ Záhradnícke náradie nikdy nezdvíhajte ani neprenášajte vtedy, keď je motor v chode.
- ▶ **V žiadnom nerobte prípade na záhradníckom náradí nejaké zmeny.** Nedovolené zmeny by mohli negatívne ovplyvniť bezpečnosť Vášho záhradníckeho náradia a mať za následok zvýšenie hluku a vibrácií.
- ▶ Pravidelne kontrolujte prívodnú šnúru aj použitú predlžovaciu šnúru. Poškodenú šnúru nepripájajte na elektrickú sieť, resp. nedotýkajte sa jej predtým, ako ju odpojíte od elektrickej siete. Ak je šnúra poškodená, môže sa dotýkať súčiastok, ktoré sú pod prúdom. Chráňte sa pred nebezpečenstvom zásahu elektrickým prúdom.

Zber lístia

Nôž na zber lístia je tvarovaný tak, aby mohol vyzbierať jesenné lístie z Vášho trávniku. Aby táto funkcia optimálne fungovala, treba dodržiavať nasledovné:

- zbierajte lístie len pri nastavenej výške rezu 70 mm
- zbierajte len lístie z trávniku
- pred zberom lístia dôkladne prekontrolujte pracovnú plochu a postarajte sa o to, aby sa v blízkosti nenachádzali ľudia, zvieratá, sklenené predmety a motorové vozidlá

Zástrčku prívodnej šnúry vytiahnite zo zásuvky:

- vždy vtedy, keď sa od záhradníckeho náradia vzdialite,
- keď chcete odstrániť blokovanie (blokujúce nečistoty),
- keď budete záhradnícke náradie kontrolovať, čistiť, alebo na ňom niečo iné robiť (opravovať ho),
- napríklad po kolízii s cudzím telesom. Ihneď záhradnícke náradie prezrite, či nie je poškodené a dajte ho podľa potreby opraviť,
- ak začne záhradnícke náradie nezvyčajne vibrovať (okamžite skontrolujte).

Pripojenie na elektrickú sieť

- ▶ Napätie zdroja elektrického prúdu sa musí zhodovať s údajmi na typovom štítku náradia.
- ▶ Odporúčame pripájať tento výrobok len na takú elektrickú zásuvku, ktorá je vybavená ochranným spínačom pri poruchových prúdoch s hodnotou 30 mA.
- ▶ Pri výmene sieťovej šnúry tohto produktu použite len sieťovú šnúru schválenú výrobcom, pozri objednávacie číslo a typ v Návode na používanie.
- ▶ Nikdy sa nedotýkajte zástrčky sieťovej šnúry mokrými rukami.
- ▶ Neprechádzajte po prívodnej šnúre ani po predlžovacej šnúre motorovým vozidlom, nestláčajte ich nadmieru, ani ich neťahajte, pretože by sa mohli poškodiť. Chráňte sieťovú šnúru pred horúčavou, olejom a ostrými hranami.
- ▶ Predlžovacia šnúra musí mať vodiče s priemerom uvedeným v Návode na používanie a musí byť v takom vyhotovení, aby bola chránená pred ostrekujúcou vodou. Zástrčkové spojenie sa nesmie nachádzať vo vode.

Keď s niečím manipulujete, alebo keď niečo robíte v priestore ostrých nožov, používajte vždy záhradnícke pracovné rukavice.

Elektrická bezpečnosť

- ▶ **Dôležité upozornenie! Predtým, ako začnete robiť údržbu alebo záhradnícke náradie čistiť, vypnite ho a vytiahnite zástrčku prívodnej šnúry zo zásuvky. To isté platí v prípade, ak je poškodená, narezaná alebo zauzlená prívodná šnúra.**
- ▶ **Po vypnutí záhradníckeho náradia sa nože ešte niekoľko sekúnd otáčajú ďalej.**
- ▶ **Pozor – nedotýkajte sa rotujúceho rezacieho noža.**

Vaše záhradnícke náradie je kvôli bezpečnosti vybavené ochrannou izoláciou a nepotrebuje žiadne uzemnenie. Prevádzkové napätie náradia je 230 V AC (striedavý prúd), 50 Hz (pre krajiny mimo EÚ 220 V, 240 V – podľa konkrétneho vyhotovenia). Používajte len schválené predlžovacie šnúry zodpovedajúce predpisom. Bližšie informácie Vám poskytne Vaše autorizované servisné stredisko.

Smú sa používať výlučne iba predlžovacie šnúry konštrukčného typu HO5VV-F, HO5RN-F alebo IEC (60227 IEC 53, 60245 IEC 57).

Ak budete pri práci s týmto náradím musieť používať predlžovaciu šnúru, smie sa používať iba predlžovacia šnúra nasledujúcim prierezom vodičov:

- 1,0 mm²: maximálna dĺžka 40 m
- 1,5 mm²: maximálna dĺžka 60 m
- 2,5 mm²: maximálna dĺžka 100 m

Upozornenie: Ak používate pri práci predlžovaciu šnúru, musí byť táto vybavená – ako je to popísané v Bezpečnostných predpisoch – ochranným vodičom, ktorý je prostredníctvom zástrčky prepojený s ochranným vodičom Vášho elektrického zariadenia.

82 | Slovensky

V prípade pochybností prekonzultujte problém s vyučeným elektrikárom alebo s najbližším autorizovaným servisným strediskom Bosch.

- ▶ **BUĎTE OPATRNÝ: Nevhodné predĺžovacie šnúry, ktoré nezodpovedajú predpisom, môžu byť nebezpečné. Predĺžovacia šnúra, zástrčka a spojka musia byť na použitie vo vonkajšom prostredí vyrobené vo vodotesnom vyhotovení, ktoré je schválené na použitie vo vonkajšom prostredí.**

Káblové spojky musia byť suché a nesmú ležať na zemi.

Na zaručenie bezpečnosti odporúčame používať ochranný spínač pri poruchových prúdoch (FI) s maximálnym chybovým 30 mA. Tento ochranný spínač pri poruchových prúdoch (FI) treba pred každým použitím prekontrolovať.

Pokyny k produktom, ktoré **sa vo Veľkej Británii** nepredávajú:

UPOZORNENIE: Pre Vašu bezpečnosť je potrebné, aby zástrčka namontovaná na záhradníckom náradí bola spojená s predĺžovacou šnúrou. Spojenie predĺžovacej šnúry musí byť chránené pred ostrekujúcou vodou, musí byť vyrobené z gumy, alebo musí byť potiahnuté gumou. Predĺžovacia šnúra musí byť vybavená odľahčovacími prípravkami pri namáhaní na ťah.

Prívodné vedenie treba pravidelne kontrolovať, či nevykazuje znaky poškodenia a smie sa používať len vtedy, keď je v bezchybnom stave.

Keď je prívodná šnúra poškodená, smie sa zveriť do opravy len autorizovanému servisnému stredisku Bosch.

Údržba

- ▶ **Keď s niečím manipulujete, alebo keď niečo robíte v priestore ostrých nožov, používajte vždy záhradnícke pracovné rukavice.**
- ▶ Postarajte sa o to, aby boli všetky matice, zavrtané skrutky a ostatné skrutky dobre utiahnuté, aby bol zaručený bezpečný prevádzkový stav záhradníckeho náradia.
- ▶ Pravidelne kontrolujte stav a opotrebovanie zberacieho kôša na trávu.
- ▶ Kontrolujte pravidelne svoje záhradnícke náradie a keď zistíte, že niektoré súčiastky sú opotrebované alebo poškodené, preventívne ich kvôli vlastnej bezpečnosti vymeňte.

- ▶ Používajte výlučne rezacie nože, ktoré sú určené pre dané záhradnícke náradie.
- ▶ Postarajte sa o to, aby boli použité originálne náhradné súčiastky značky Bosch.
- ▶ Pred odložením záhradného náradia sa postarajte o to, aby bolo náradie čisté a bez zvyškov lístia. V prípade potreby ho vyčistite mäkkou suchou kefou.

Symbody

Nasledujúce symboly sú pre čítanie a pochopenie tohto Návodu na používanie veľmi dôležité. Dobré si tieto symboly a ich významy zapamätajte. Správna interpretácia týchto symbolov Vám bude pomáhať lepšie a bezpečnejšie používať toto ručné elektrické náradie.

Symbol	Význam
	Smer reakcie
	Smer pohybu
	Používajte ochranné pracovné rukavice
	Hmotnosť
	Zapnutie
	Vypnutie
	Dovolená manipulácia
	Zakázaný druh manipulácie
	Príslušenstvo/náhradné súčiastky

Používanie podľa určenia

Toto záhradnícke náradie je určené na kosenie trávnikov pri súkromnom používaní.

Technické údaje

Kosačka na trávu	Rotak 33/Rotak 34		Rotak 36/Rotak 37
	Rotak 34 M/Rotak 1300-34 R	Rotak 37 M/Rotak 1400-37 R	
Vecné číslo	3 600 HA4 0..	3 600 HA4 1..	
Menovitý príkon	W	1300	1400
Šírka nožov	cm	34	37
Pracovná výška nožov	mm	20 – 70	20 – 70

Tieto údaje platia pre menovité napätie [U] 230 V. V takých prípadoch, keď má napätie odlišné hodnoty a pri vyhotoveniach, ktoré sú špecifické pre niektorú krajinu, sa môžu tieto údaje odlišovať.

Všimnite si láskavo vecné číslo na typovom štítku svojho záhradníckeho náradia. Obchodné názvy jednotlivých kusov záhradníckeho náradia sa môžu odlišovať.

Slovensky | 83

Kosačka na trávu	Rotak 33/Rotak 34		Rotak 36/Rotak 37
	Rotak 34 M/Rotak 1300-34 R	Rotak 37 M/Rotak 1400-37 R	
Objem zberacieho koša na trávu	l	40	40
Hmotnosť podľa EPTA-Procedure 01/2003	kg	11,6	11,7
Trieda ochrany		□/II	□/II
Sériové číslo		pozri typový štítok na záhradníckom náradí	
Tieto údaje platia pre menovité napätie [U] 230 V. V takých prípadoch, keď má napätie odlišné hodnoty a pri vyhotoveniach, ktoré sú špecifické pre niektorú krajinu, sa môžu tieto údaje odlišovať.			
Všimnite si láskavo vecné číslo na typovom štítku svojho záhradníckeho náradia. Obchodné názvy jednotlivých kusov záhradníckeho náradia sa môžu odlišovať.			

Kosačka na trávu	Rotak 39/Rotak 40		Rotak 42/Rotak 43
	Rotak 40 M/Rotak 1700-40 R	Rotak 43 M/Rotak 1800-43 R	
Vecné číslo		3 600 HA4 2..	3 600 HA4 3..
Menovitý príkon	W	1700	1800
Šírka nožov	cm	40	43
Pracovná výška nožov	mm	20 – 70	20 – 70
Objem zberacieho koša na trávu	l	50	50
Hmotnosť podľa EPTA-Procedure 01/2003	kg	13,1	13,2
Trieda ochrany		□/II	□/II
Sériové číslo		pozri typový štítok na záhradníckom náradí	
Tieto údaje platia pre menovité napätie [U] 230 V. V takých prípadoch, keď má napätie odlišné hodnoty a pri vyhotoveniach, ktoré sú špecifické pre niektorú krajinu, sa môžu tieto údaje odlišovať.			
Všimnite si láskavo vecné číslo na typovom štítku svojho záhradníckeho náradia. Obchodné názvy jednotlivých kusov záhradníckeho náradia sa môžu odlišovať.			

Informácia o hlučnosti/vibráciách

Namerané hodnoty pre hlučnosť zisťované podľa 2000/14/ES (výška 1,60 m, vzdialenosť 1 m).	3 600 ...	HA4 0..	HA4 1..	HA4 2..	HA4 3..
Vyhodnotená hladina hluku A tohto náradia je typicky:					
Hladina akustického tlaku	dB(A)	79	80	80	80
Hladina akustického výkonu	dB(A)	93	94	93	94
Nespoľahlivosť merania K	dB	=1,0	=1,0	=1,2	=1,4
Používajte chrániče sluchu!					
Celkové hodnoty vibrácií (súčet vektorov troch smerov) zisťované podľa normy EN 60335:					
Hodnota emisie vibrácií a_h	m/s^2	<2,5	<2,5	<2,5	<2,5
Nespoľahlivosť merania K	m/s^2	=1,5	=1,5	=1,5	=1,5

Vyhlasenie o konformite

	3 600 ...	HA4 0..	HA4 1..	HA4 2..	HA4 3..
Na vlastnú zodpovednosť vyhlasujeme, že tento výrobok, popísaný nižšie v časti „Technické údaje“ sa zhoduje s nasledujúcimi normami alebo normatívnymi dokumentmi: EN 60335 podľa ustanovení smerníc 2011/65/EÚ, 2004/108/ES, 2006/42/ES, 2000/14/ES. 2000/14/ES: Garantovaná hladina akustického výkonu					
Spôsob hodnotenia konformity podľa prílohy VI.	dB(A)	93	94	94	95

84 | Slovensky

Kategória produktu: 32

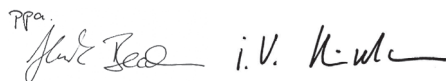
Poverené pracovisko:
SRL, Sudbury, England, Nr. 1088Súbor technickej dokumentácie (2006/42/ES,
2000/14/ES) sa nachádza u:Bosch Lawn and Garden Ltd., PT-LG/ENS4,
Stowmarket, Suffolk IP14 1EY, EnglandHenk Becker Helmut Heinzelmann
Executive Vice President Head of Product Certification
Engineering PT/ETM9

Robert Bosch GmbH, Power Tools Division
D-70745 Leinfelden-Echterdingen
23.07.2013

Montáž a používanie

Cieľ činnosti	Obrázok
Obsah dodávky (základná výbava)	1
Montáž oblúkov rukoväte	2
Poskladanie zberacieho koša na trávnu	3
Vyberanie/vkladanie zberacieho koša na trávnu	3
Nastavenie pracovnej výšky nožov	4
Zapojenie predlžovacej šnúry	5
Zapnutie	5
Pokyny na používanie	5
Vypnutie	5
Pokyny na používanie	6
Údržba nožov	7
Voľba príslušenstva	8

Hľadanie porúch



Symptómy	Možná príčina	Odstránenie príčiny
Motor sa nerozbehne	Výpadok sieťového napätia	Skontrolujte a zapnite
	Zásuvka elektrickej siete je chybná	Použite inú zásuvku
	Predlžovacia šnúra je poškodená	Skontrolovať prívodnú šnúru a v prípade, že je poškodená, ju vymeniť
	Poistka vypadla Tráva je príliš vysoká	Vymeňte poistku Nastavte väčšiu pracovnú výšku nožov záhradníckeho náradia a naklopte stroj tak, aby ste znížili začiatočné zaťaženie motora
Motorový istič sa inicioval	Motorový istič sa inicioval	Nechajte motor vychladnúť a nastavte väčšiu pracovnú výšku nožov
Záhradnícke náradie beží prerušovane	Predlžovacia šnúra je poškodená	Skontrolovať prívodnú šnúru a v prípade, že je poškodená, ju vymeniť
	Vnútrošná kabeláž záhradníckeho náradia je porušená	Vyhľadajte autorizovanú servisnú opravovňu
	Motorový istič sa inicioval	Nechajte motor vychladnúť a nastavte väčšiu pracovnú výšku nožov
Záhradnícke náradie zanecháva nepravidelne pokosený trávnik a/alebo motor pracuje ťažko	Pracovná výška nožov je príliš nízka	Nastavte väčšiu pracovnú výšku nožov
	Nože sú tupé	Výmena nožov
	Náradie môže byť upchaté (zablokované)	Skontrolujte dolnú stranu náradia a v prípade potreby ju uvoľnite (vyčistite) (používajte pritom vždy záhradnícke pracovné rukavice)
Po zapnutí záhradníckeho náradia sa nôž neatáča	Nôž je namontovaný nesprávne	Nôž je namontovaný nesprávne (naopak)
	Nôž je zablokovaný trávou	Záhradnícke náradie vypnite Odstráňte blokujúce nečistoty (používajte pritom vždy záhradnícke pracovné rukavice)
	Matica noža/skrutka noža je uvoľnená	Utiahnite maticu/skrutku noža (17 Nm)
Silné vibrácie/hluk	Matica noža/skrutka noža je uvoľnená	Utiahnite maticu/skrutku noža (17 Nm)
	Nôž je poškodený	Výmena nožov

Szerviznyelvény és tanácsadás a használatkor

www.bosch-garden.com

Pri všetkých dopytoch a objednávkach náhradných súčiastok uvádzajte láskavo bezpodmienečne 10-miestne vecné číslo uvedené na typovom štítku záhradníckeho náradia.

Slovakia

Tel.: (02) 48 703 800

Fax: (02) 48 703 801

E-Mail: servis.naradia@sk.bosch.com

www.bosch.sk

Likvidácia

Neodhadzujte záhradnícke náradie do komunálneho odpadu!

Len pre krajiny EÚ:



Podľa Európskej smernice 2012/19/EÚ o starých elektrických a elektronických výrobkoch a podľa jej aplikácií v národnom práve Vášho štátu sa musia už nepoužiteľné elektrické a elektronické prístroje zbierať

separovane a dávať na recykláciu zodpovedajúcu ochrane životného prostredia.

Zmeny vyhradené.

Magyar

Biztonsági előírások

Figyelem! Gondosan olvassa el a következő utasításokat. Ismerkedjen meg a kezelőelemekkel és a kerti kisképpel előírás szerű használatával. Őrizze meg biztos helyen a későbbi használatához az Üzemeltetési Utasítást.

A kerti kisképpel található jelek és jelzések magyarázata



Általános tájékoztató a veszélyekről.



Gondosan olvassa el az Üzemeltetési útmutatót.



Ügyeljen arra, hogy a berendezésből kirepülő idegen anyagok ne sebesíthessék meg a közelben álló személyeket.



Figyelmeztetés: Munka közben tartson biztonságos távolságot a kerti kisképtől.



Vigyázat: Ne érintse meg a forgó késeket. A kések élesek. Ügyeljen arra, hogy a berendezés ne vágassa le a kéz- vagy lábujjait.



Nem vonatkozik rá.



A berendezésen végzett beállítások, vagy egy tisztítás előtt, ha a kábel beakadt valamibe, vagy ha a kerti kisképpel csak rövid időre felügyelet nélkül hagyja, kapcsolja ki a kerti kisképet és húzza ki a csatlakozó dugót a dugaszolóaljzatból. Tartsa távol a hálózati csatlakozóvezetékét a vágókésektől.



Várja meg, amíg a kerti kiskép minden része teljesen leáll, mielőtt hozzáérne valamelyik alkatrészhez. A kések a kerti kiskép kikapcsolása után még tovább forognak és sérüléseket okozhatnak.



Ne használja a kerti kisképet esőben és ne tegye ki az eső hatásának.



Védekezzen az áramütés lehetősége ellen.



Tartsa távol a csatlakozóvezetékét a vágókésektől.

Kezelés

- ▶ Sohase engedje meg gyerekeknek, vagy az ezen előírásokat nem ismerő személyeknek, hogy a kerti kisképpel használják. Az Ön országában érvényes előírások lehetnek, amelyek korlátozzák a kezelő korát. Ha a kerti kisképpel nem használja, azt gyermekek számára nem elérhető helyen tárolja.
- ▶ Ez a kerti kiskép nincs arra előírva, hogy azt olyan személyek (beleértve a gyerekeket) használják, akiknek a fizikai, érzékelési, vagy értelmi képességeik korlátozottak, vagy nincsenek meg a megfelelő tapasztalataik, illetve tudásuk, kivéve ha az ilyen személyekre a biztonságukért felelős más személy felügyel, vagy utasításokat ad arra, hogyan kell használni a kerti kisképet. Gyerekeket nem szabad a kerti kisképpel felügyelet nélkül hagyni, nehogy játsszanak a készülékkel.
- ▶ Sohase nyírjon fűvet, ha a berendezés közvetlen közelében személyek, mindenképp előtte gyerekek vagy háziállatok, tartózkodnak.
- ▶ A más személyek által elszenvedett balesetekért, illetve a más tulajdonában keletkezett károkért a kezelő vagy felhasználó felel.
- ▶ Ne használja a kerti kisképpel mezítláb vagy nyitott szandálban. Viseljen mindig stabil lábbelit és egy hosszú nadrágot.

86 | Magyar

- ▶ Gondosan vizsgálja meg a megmunkálni kívánt területet, és távolítsa el a köveket, botokat, drótokat, csontokat és egyéb idegen tárgyakat.
- ▶ A használat előtt mindig ellenőrizze, nincsenek-e elkopva vagy megrongálódva a kés, a kés csavarjai és a vágó egység. Az elhasználdott vagy megrongálódott késeket és késcsavarokat mindig teljes készletként cserélje ki, hogy elkerülje a kiegyensúlyozatlanságot.
- ▶ Csak nappali fénynél vagy jó mesterséges megvilágítás mellett nyírjon fűvet.
- ▶ Rossz időjárási feltételek esetén, mindenek előtt egy közeledő vihar esetén ne dolgozzon a fűnyírógéppel.
- ▶ A kerti kisképet nedves fűben lehetőség szerint ne használja.
- ▶ Mindig nyugodtan menjen, sohase fusson gyorsan.
- ▶ A kerti kisképet sohase üzemeltesse meghibásodott védőberendezésekkel, vagy fedéllel, illetve biztonsági berendezések, mint például ütközésvédő és/vagy fűgyűjtő kosár nélkül.
- ▶ Viseljen fülvédőt.
- ▶ **A lejtőkön végzett munka veszélyes lehet.**
 - Különösen meredek lejtőkön ne nyírjon fűvet.
 - Ferde felületeken, vagy nedves fűben mindig ügyeljen arra, hogy csak biztonságos, szilárd helyekre lépjen.
 - Ferde felületeken mindig keresztben haladva, sohase fel- vagy lefelé haladva nyírjon fűvet.
 - A lejtőkön irányváltás esetén különösen óvatosan kell eljárni.
- ▶ Hátrafelé menés vagy a kerti kiskép húzása esetén igen óvatosan kell eljárni.
- ▶ A kerti kisképet a a fűnyírás közben mindig előre felé tolja és sohase a teste felé húzza.
- ▶ A késeknek nyugalmi helyzetben kell lenniük, ha a kerti kisképet a szállításhoz meg kell billenteni, ha a kerti kisképpel fűmentes területen halad keresztül, valamint amikor a kerti kisképet a nyírásra kerülő területhez illetve attól elszállítja.
- ▶ A kerti kisképet az elindításnál vagy a motor bekapcsolásánál ne billentse meg, kivéve ha ehhez a magas fűben való munkához okvetlenül szükség van. Ebben az esetben a kerti kisképnek a kezelőtől távolabbi oldalát a fogantyú lenyomásával ne emelje fel jobban, mint amennyire okvetlenül szükséges. Ügyeljen arra, hogy mindkét keze a fogantyún legyen, amikor a kerti kisképet ismét leereszti.
- ▶ Az Üzemeltetési útmutatónak megfelelően kapcsolja be a kerti kisképet, és ügyeljen arra, hogy a lábai elég messze legyenek a forgó alkatrészekről.
- ▶ A kezeit és a lábait sohase tegye a forgó alkatrészek közelébe vagy azok alá.
- ▶ Tartson be megfelelő távolságot a kivető zóna felé, ha a kerti kisképpel dolgozik.
- ▶ Sohase emelje fel és sohase vigye a kerti kisképet működő motor mellett.

- ▶ **A kerti kisképen változtatásokat végrehajtani tilos.** A nem megengedett változtatások befolyásolhatják a kerti kisképe biztonságát és megnövekedett zajokhoz és rezgésekhez vezethetnek.
- ▶ Rendszeresen ellenőrizze a csatlakozó kábelt és az esetleges hosszabbítót. Ha a kábel megrongálódott, ne csatlakoztassa azt a hálózathoz, illetve ne érintse meg, mielőtt leválasztotta volna a hálózatról. Egy megrongálódott kábel esetén fennáll annak a veszélye, hogy valaki hozzáér feszültség alatt álló részekhez. Védekezzen az áramütés lehetősége és veszélyei ellen.

Lombgyűjtés

A lombgyűjtő kés úgy van kialakítva, hogy fel tudja venni a gyepről az őszi leveleket. A funkció optimális végrehajtásához tartsa be a következőket:

- csak 70 mm-re beállított vágási magasság mellett gyűjtsön lombot
- csak a gyepről gyűjtsön lombot
- minden lombgyűjtés előtt vizsgálja meg a munkavégzési területet, és tartsa távol attól az embereket, háziállatokat, üvegtárgyakat és autót

Húzza ki a csatlakozó dugót a dugaszoló aljzathból:

- minden olyan esetben, ha őrizet nélkül hagyja a kerti kisképet,
- a beékelődések elhárítása előtt,
- mielőtt a kerti kisképet ellenőrné, megtisztítaná, vagy azon valamilyen munkát végezne,
- egy idegen testtel való ütközés után. Azonnal ellenőrizze a kerti kiskép esetleges megrongálódásait és szükség esetén javíttassa meg,
- ha a kerti kiskép szokatlan módon rezgésbe jön (azonnal ellenőrizze).

Áramcsatlakozás

- ▶ Az áramforrás feszültségének meg kell egyeznie a berendezés típusábláján található adatokkal.
- ▶ Célszerű a berendezést csak olyan dugaszolóaljzathoz csatlakoztatni, amely fel van szerelve egy 30 mA hibaáram védőkapcsolóval.
- ▶ Ezen készülék kábelének kicseréléséhez csak a gyártó által előírt hálózati csatlakozó vezetékét használja, a megrendelési szám és típusjel az Üzemeltetési útmutatóban található.
- ▶ Sohase fogja meg nedves kézzel a hálózati csatlakozó dugót.
- ▶ Ne menjen keresztül járművel a hálózati csatlakozó vezetéken vagy a hosszabbító kábelben, ne préselje össze és ne húzza meg erősen azt, mert megrongálódhat. A kábelt óvja meg az éles peremektől, magas hőmérséklettől és olajtól.
- ▶ A hosszabbító kábelnek legalább az Üzemeltetési útmutatóban megadott vezetékkeresztmetszettel kell rendelkeznie és fröccsenő víz ellen védett kivitelűnek kell lennie. A dugós csatlakozó nem fekdühet vízben.

Viseljen mindig kerti védőkesztyűt, ha az éles kések körül végez munkát.

Elektromos biztonsági előírások

► **Figyelem! A karbantartási vagy tisztítási munkák megkezdése előtt kapcsolja ki a kerti kiséget és húzza ki a hálózati csatlakozó dugót. Ugyanez érvényes azokra az esetekre is, amikor a hálózati csatlakozó kábel megrongálódott, belevágtak, vagy beakadt valamibe.**

► **A kerti kisép kikapcsolása után a kések még néhány másodpercig tovább forognak.**

► **Vigyázat – ne érintse meg a forgó vágókést.**

Az Ön kerti kisépe biztonsági megfontolásokból védőszigeteléssel van ellátva és földelésre nincs szüksége. Az üzemi feszültség 230 V AC, 50 Hz (az EU-n kívüli országokban a kivételtől függően 220 V, 240 V). Csak engedélyezett hosszabbító kábelt használjon. További információkat az erre feljogosított vevőszolgálatától kaphat.

Csak a H05VV-F, H05RN-F vagy IEC (60227 IEC 53, 60245 IEC 57) kivitelnek megfelelő hosszabbító kábelt szabad használni.

Ha a berendezés üzemeltetéséhez hosszabbítókábel használ, akkor csak a következő keresztmetszetű vezetékeket tartalmazó hosszabbítókábel szabad használni:

- 1,0 mm²: Maximális hosszúság 40 m
- 1,5 mm²: Maximális hosszúság 60 m
- 2,5 mm²: Maximális hosszúság 100 m

Megjegyzés: Ha egy hosszabbító kábelt használ, akkor annak – amint az a biztonsági előírásokban leírásra került – egy védővezetékkel kell rendelkeznie, amely a csatlakozó dugón keresztül össze van kötve az Ön elektromos berendezésének védővezetékével.

Kétséges esetekben kérdezzen meg erről egy megfelelő képzésű villanyszerelőt vagy a következő Bosch szerviz képviselőt.

► **VIGYÁZAT: A nem előírászerű hosszabbító kábelek veszélyesek lehetnek. A hosszabbító kábeleknek, csatlakozó dugóknak és csatlakozásoknak vízhatlan, szabadtéri használatra engedélyezett kivitelűeknek kell lenniük.**

A kábelösszeköttetéseket szárazon kell tartani, és nem szabad közvetlenül a földre fektetni.

A biztonság megnövelése érdekében célszerű egy legfeljebb 30 mA hibaáram-kapcsolót használni. Ezt a hibaáram kapcsolót minden használat előtt külön ellenőrizni kell.

Tájékoztató azon termékekről, amelyek **nem**

Nagybritanniában kerülnek eladásra:

FIGYELEM: A kerti kisépre szerelt csatlakozó dugót az Ön biztonsága érdekében össze kell kapcsolni a hosszabbító kábelrel. A hosszabbító csatlakozójának fröccsenő víz ellen védett kivitelűnek kell lennie, gumiból kell készülnie, vagy gumival kell bevonva lennie. A hosszabbítókábel csak egy húzásmentesítővel felszerelve szabad használni.

A csatlakozó vezeték megrongálódásának esetleges jeleit rendszeresen ellenőrizni kell, a vezetéket csak kifogástalan állapotban szabad használni.

Ha a csatlakozó vezeték megrongálódott, azt csak egy Bosch márkaszervizzel szabad javíttatni.

Karbantartás

► **Viseljen mindig kerti védőkesztyűt, ha az éles kések körül végez munkát.**

► Gondoskodjon arról, hogy valamennyi anya, csavaszeg és csavar biztonságosan rögzítve legyen, hogy garantálhassa a kerti kisép biztonságos munkavégzési állapotát.

► Rendszeresen ellenőrizze a fűgyűjtő kosár állapotát és elhasználódását.

► Vizsgálja felül a kerti kisépet és a biztonság érdekében cserélje ki az elhasználódott vagy megrongálódott alkatrészeket.

► Kizárólag a kerti kiséphez előírányzott vágókéseket használjon.

► Gondoskodjon arról, hogy a cserealkatrészként csak Bosch gyártmányú alkatrészeket használjanak.

► A tárolás előtt gondoskodjon arról, hogy a kerti kisép tiszta legyen és mentes legyen a maradékoktól. Ha szükséges, egy puha, száraz kefével tisztítsa meg.

Jelképes ábrák

Az ezt követő jelmagyarázat az Üzemeltetési útmutató elolvasásának és megértésének megkönnyítésére szolgál. Jegyezze meg ezeket a szimbólumokat és jelentésüket. A szimbólumok helyes interpretálása segítségére lehet a kerti kisép jobb és biztonságosabb használatában.

Jel	Magyarázat
	A reakció iránya
	Mozgásirány
	Viseljen védő kesztyűt
	Tömeg
	Bekapcsolás
	Kikapcsolás
	Megdedett tevékenység
	Tilos tevékenység
	Tartozékok/pótalkatrészek

Rendeltetészerű használat

A kerti kisép magánterületeken végzett fűnyírásra szolgál.

88 | Magyar

Műszaki adatok

Fűnyírógép	Rotak 33/Rotak 34		Rotak 36/Rotak 37
	Rotak 34 M/Rotak 1300-34 R		Rotak 37 M/Rotak 1400-37 R
Cikkszám	3 600 HA4 0..		3 600 HA4 1..
Névleges felvett teljesítmény	W	1300	1400
Kés szélessége	cm	34	37
Vágási magasság	mm	20 – 70	20 – 70
Térfogat, fűgyűjtő kosár	l	40	40
Súly az „EPTA-Procedure 01/2003” (2003/01 EPTA-eljárás) szerint	kg	11,6	11,7
Érintésvédelmi osztály		□/II	□/II

Gyári szám

lásd a kerti kiségen elhelyezett típusablát

Az adatok [U] = 230 V névleges feszültségre vonatkoznak. Ettől eltérő feszültségek esetén és az egyes országok számára készült különleges kivitelekben ezek az adatok változhatnak.

Kérjük vegye figyelembe a kerti kisége típusabláján található alkatrészszámot. Egyes kerti kiségeknek több különböző kereskedelmi megnevezése is lehet.

Fűnyírógép	Rotak 39/Rotak 40		Rotak 42/Rotak 43
	Rotak 40 M/Rotak 1700-40 R		Rotak 43 M/Rotak 1800-43 R
Cikkszám	3 600 HA4 2..		3 600 HA4 3..
Névleges felvett teljesítmény	W	1700	1800
Kés szélessége	cm	40	43
Vágási magasság	mm	20 – 70	20 – 70
Térfogat, fűgyűjtő kosár	l	50	50
Súly az „EPTA-Procedure 01/2003” (2003/01 EPTA-eljárás) szerint	kg	13,1	13,2
Érintésvédelmi osztály		□/II	□/II

Gyári szám

lásd a kerti kiségen elhelyezett típusablát

Az adatok [U] = 230 V névleges feszültségre vonatkoznak. Ettől eltérő feszültségek esetén és az egyes országok számára készült különleges kivitelekben ezek az adatok változhatnak.

Kérjük vegye figyelembe a kerti kisége típusabláján található alkatrészszámot. Egyes kerti kiségeknek több különböző kereskedelmi megnevezése is lehet.

Zaj és vibráció értékek

A zajmérési eredmények a 2000/14/EK szabványnak (1,60 m magasságban, 1 m távolságban) megfelelően kerültek meghatározásra.

A készülék A-értékelésű zajszintjének tipikus értékei:

	3 600 ...	HA4 0..	HA4 1..	HA4 2..	HA4 3..
Hangnyomásszint	dB(A)	79	80	80	80
Hangteljesítményszint	dB(A)	93	94	93	94
Bizonytalanság, K	dB	=1,0	=1,0	=1,2	=1,4

Viseljen fülvédőt!

Rezgési összértékek (a három irány vektorösszege) az EN 60335 szabvány szerint:

	3 600 ...	HA4 0..	HA4 1..	HA4 2..	HA4 3..
Rezgés kibocsátási érték a_h	m/s^2	<2,5	<2,5	<2,5	<2,5
Bizonytalanság, K	m/s^2	=1,5	=1,5	=1,5	=1,5

Megfelelőségi nyilatkozat

Egyedüli felelőséggel kijelentjük, hogy a „Műszaki adatok” alatt leírt termék megfelel a következő szabványoknak, illetve irányadó dokumentumoknak: EN 60335 a 2011/65/EU, 2004/108/EK, 2006/42/EK, 2000/14/EK irányelveknek megfelelően. 2000/14/EK: Garantált hangteljesítmény-szint
A konformitás megállapítási eljárás leírása a VI függelékben található.

	3 600 ...	HA4 0..	HA4 1..	HA4 2..	HA4 3..
dB(A)		93	94	94	95

Termék kategória: 32

Megnevezett vizsgálóhely:

SRL, Sudbury, England, Nr. 1088

A műszaki dokumentációja (2006/42/EK, 2000/14/EK) a következő helyen található:

Bosch Lawn and Garden Ltd., PT-LG/ENS4,
Stowmarket, Suffolk IP14 1EY, England

Henk Becker

Helmut Heinzlmann

Executive Vice President

Head of Product Certification

Engineering

PT/ETM9

Henk Becker i.V. *Helmut Heinzlmann*

Robert Bosch GmbH, Power Tools Division
D-70745 Leinfelden-Echterdingen
23.07.2013

Felszerelés és üzemeltetés

A tevékenység célja	Ábra
Szállítmány tartalma	1
A kengyeles fogantyúk felszerelése	2
Rakja össze a fűgyűjtő kosarat	3
A fűgyűjtő kosár behelyezése/levétele	3
A vágási magasság beállítása	4
A hosszabbító kábel felszerelése	5
Bekapcsolás	5
Munkavégzési tanácsok	5
Kikapcsolás	5
Munkavégzési tanácsok	6
A kések karbantartása	7
Tartozék kiválasztása	8

Hibakeresés



Probléma	Lehetséges ok	Elhárítás módja
A motor nem indul el	Hálózati feszültség hiányzik	Ellenőrizze és kapcsolja be
	A dugaszoló aljzat hibás	Használjon egy másik dugaszolóaljzatot
	A hosszabbító kábel megrongálódott	A kábelt vizsgálja meg, és ha megrongálódott, cserélje ki
	A biztosíték leoldott	Cserélje ki a biztosítékot
	A fű túl hosszú	Állítson be egy nagyobb vágási magasságot és billentse meg a kerti kisépét, hogy ezzel csökkentse az indítási terhelést
A motorvédelem kioldott	A hosszabbító kábel megrongálódott	Hagyja lehűlni a motort és állítson be egy nagyobb vágási magasságot
	A kerti kisép csak megszakításokkal működik	A kábelt vizsgálja meg, és ha megrongálódott, cserélje ki
	A kerti kisép belső vezetői meghibásodtak	Keressen fel egy vevőszolgálatot
A motorvédelem kioldott	A motorvédelem kioldott	Hagyja lehűlni a motort és állítson be egy nagyobb vágási magasságot

90 | Русский

Probléma	Lehetséges ok	Elhárítás módja
A kerti kisgép egyenetlen vágási mintát hoz létre és/vagy A motor nehezen működik	A vágási magasság túl alacsony	Állítsa be nagyobbra a vágási magasságot
	A kés eltompult	Kécsere
	Dugulás lehetséges	Ellenőrizze és szükség esetén tegye szabaddá a kerti kisgép alsó részét (viseljen mindig kerti védőkesztyűt)
A kerti kisgép bekapcsolása után a vágókés nem forog	A kés fordítva van felszerelve	Szerelje fel helyes helyzetben a kést
	A kés a fű leblokkolja	A kerti kisgép kikapcsolása
Erős rezgések/zajok	Távolítsa el a dugulást (viseljen mindig kerti védőkesztyűt)	Húzza meg szorosra a kés anyáját/csavarját (17 Nm)
	A kés anyája/csavarja kilazult	Húzza meg szorosra a kés anyáját/csavarját (17 Nm)
	A kés megrongálódott	Kécsere

Vevőszolgálat és használati tanácsadás

www.bosch-garden.com

Ha kérdései vannak, vagy pótkatrészeket akar megrendelni, okvetlenül adja meg a kerti kisgép típustábláján található 10-jegyű megrendelési számot.

Magyarország

Robert Bosch Kft.
1103 Budapest
Gyömrői út. 120.
Tel.: (061) 431-3835
Fax: (061) 431-3888

Eltávolítás

Ne dobja ki a kerti kisgépeket a háztartási szemétkosárba!

Csak az EU-tagországok számára:



Az elhasznált villamos és elektronikus berendezésekre vonatkozó 2012/19/EU európai irányelvnek és a megfelelő országos törvényeknek való átültetésének megfelelően a már nem használható elektromos és elektronikus berendezéseket külön össze kell gyűjteni és a környezetvédelmi szempontoknak megfelelően kell újrafelhasználásra leadni.

A változtatások joga fenntartva.

Русский



Сертификата о соответствии
No. RU C-DE.ME77.B.00393
Срок действия сертификата о соответствии по 20.05.2018
ООО «Центр по сертификации стандартизации и систем качества электро-машиностроительной продукции»
141400 Химки Московской области,
ул. Ленинградская, 29

Сертификаты о соответствии хранятся по адресу:
ООО «Роберт Бош»
ул. Акад. Королева, 13, стр. 5
Россия, 129515, Москва

Месяц изготовления товара определяется по его серийному номеру: вторые две цифры серийного номера обозначают месяц производства, где 01 = январь, 02 = февраль и т.д. до 12 = декабрь.

Указания по безопасности

Внимание! Внимательно прочитайте следующие указания. Ознакомьтесь с элементами управления и правильным использованием садового инструмента. Сохраняйте руководство по эксплуатации для дальнейшего использования.

Пояснения к символам на садовом инструменте



Общее указание на наличие опасности.



Прочитайте руководство по эксплуатации.



Следите за тем, чтобы отбрасываемые работающей машиной предметы не травмировали находящихся вблизи людей.



Предупреждение: Выдерживайте безопасное расстояние до садового инструмента, когда он работает.



Осторожно: Не прикасайтесь к вращающимся ножам. Ножи острые. Берегите пальцы ног и рук.



Неприменимо.



Выключайте садовый инструмент и вытаскивайте штепсельную вилку из розетки перед изменением настроек на садовом инструменте или его очисткой, если запутался шнур или если Вам нужно оставить садовый инструмент без присмотра даже на короткое время. Держите шнур питания на расстоянии от ножей.



Прежде чем прикасаться к деталям садового инструмента, подождите, пока все его детали полностью не остановятся. Ножи продолжают вращаться некоторое время после выключения садового инструмента и могут причинить телесные повреждения.



Не используйте садовый инструмент в дождь и не подвергайте его воздействию дождя.



Берегитесь удара электрическим током.



Держите шнур питания на расстоянии от ножей.

Эксплуатация

- ▶ Никогда не позволяйте пользоваться садовым инструментом детям или лицам, не знакомым с этими указаниями. Национальные предписания могут ограничивать возраст оператора. Если Вы не пользуетесь садовым инструментом, храните его в недосягаемом для детей месте.
- ▶ Этот садовый инструмент не предназначен для использования лицами (включая детей) с ограниченными психическими или сенсорными способностями, с нарушениями психического здоровья, а также с недостаточным опытом/знаниями, исключая случаи, когда эксплуатация осуществляется такими лицами под наблюдением ответственного за их безопасность либо после получения от ответственного за безопасность соответствующих разъяснений относительно эксплуатации данного садового инструмента. Необходимо проследить, чтобы дети не играли с садовым инструментом.
- ▶ Никогда не осуществляйте стрижку газона, если поблизости находятся другие люди, в особенности дети или домашние животные.
- ▶ Оператор или пользователь ответствен за несчастные случаи и ущерб, нанесенный другим лицам или их имуществу.
- ▶ Не работайте с садовым инструментом босиком или в открытых сандалиях. Всегда одевайте прочную обувь и длинные брюки.
- ▶ Тщательно осмотрите участок работы и уберите камни, палки, проволоку, кости и прочие посторонние предметы.
- ▶ Перед использованием всегда проверяйте ножи, винты ножей и ножевой узел на предмет износа и повреждения. Во избежание дисбаланса всегда меняйте сразу все износившиеся или поврежденные ножи и винты ножей.
- ▶ Косите только при дневном свете либо хорошем искусственном освещении.
- ▶ Не работайте с газонокосилкой в плохую погоду, в особенности, когда надвигается гроза.
- ▶ По возможности не пользуйтесь садовым инструментом на влажной траве.
- ▶ Передвигайтесь всегда спокойно, никогда не бегите.
- ▶ Никогда не используйте садовый инструмент с поврежденными защитными устройствами и крышками или без предохранительных приспособлений, как напр., без дефлектора и/или травосборника.
- ▶ Носите средства защиты слуха.
- ▶ **Работа на склонах может быть опасной.**
 - Не косите на особенно крутых склонах.
 - На склонах и на мокрой траве всегда следите за уверенным шагом.
 - На наклонных поверхностях всегда работайте поперек и никогда не работайте в направлении вверх или вниз.
 - Будьте особенно осторожны при смене направления на склонах.
- ▶ Будьте крайне осторожны, если Вы идете спиной вперед или тянете садовый инструмент за собой.
- ▶ При скашивании травы всегда толкайте садовый инструмент перед собой и никогда не подтягивайте его к себе.
- ▶ Ножи должны быть полностью остановлены, если Вам нужно наклонить садовый инструмент для транспортировки, пересечь участок, не засеянный травой, или убрать садовый инструмент с участка/переместить на участок, где Вы производили/намерены производить скашивание.
- ▶ Не наклоняйте садовый инструмент, начиная работу с ним или запуская двигатель, за исключением тех случаев, когда это необходимо для работы в высокой траве. В таком случае приподнимите садовый инструмент с противоположной Вам стороны нажатием на рукоятку, однако не больше нужного. Следите за тем, чтобы Ваши руки были на рукоятке, когда будете опять опускать садовый инструмент.

92 | Русский

- ▶ Включите садовый инструмент, как описано в инструкции по эксплуатации, следите за тем, чтобы Ваши ноги были на достаточном расстоянии от вращающихся ножей.
- ▶ Держите руки и ноги на расстоянии от вращающихся частей и не подставляйте их под вращающиеся части.
- ▶ При работе с садовым инструментом держитесь на расстоянии от зоны выброса.
- ▶ Никогда не поднимайте и не переносите садовый инструмент при работающем двигателе.
- ▶ **Ничего не меняйте в садовом инструменте.** Недопустимые изменения могут сказаться на безопасности Вашего садового инструмента и приводить к сильным шумам и вибрациям.
- ▶ Регулярно проверяйте шнур питания и используемый удлинитель. Не подключайте поврежденный шнур к сети и не прикасайтесь к нему, не отключив его от сети. Если шнур поврежден, возможен контакт с находящимися под напряжением деталями. Защитите себя от опасности поражения электрическим током.

Уборка листьев

Нож для уборки листьев имеет форму, позволяющую собирать на газоне осеннюю листву. Для получения оптимальных результатов нужно соблюдать следующее:

- собирайте листья только при настроенной высоте скашивания 70 мм
- собирайте листья только на своем участке
- прежде чем собирать листья, осмотрите участок работы, и не допускайте нахождения на близком расстоянии других людей, домашних животных, стеклянных предметов и автомашин

Вытягивайте штепсель из розетки:

- всегда, когда оставляете садовый инструмент без присмотра,
- перед устранением застрявания,
- перед проверкой, очисткой или выполнением прочих работ на садовом инструменте,
- после столкновения с чужеродными предметами. Немедленно проверьте садовый инструмент на предмет повреждений и при необходимости отремонтируйте его,
- если садовый инструмент начнет необычно вибрировать (немедленно проверить).

Электроподключение

- ▶ Напряжение источника питания должно соответствовать данным на заводской табличке агрегата.
- ▶ Рекомендуется включать этот агрегат только в розетку, оборудованную устройством защитного отключения на 30 мА.
- ▶ При замене шнура используйте только шнур, рекомендованный изготовителем агрегата, № для заказа и тип см. в инструкции по эксплуатации.
- ▶ Никогда не беритесь за штепсель мокрыми руками.

- ▶ Не проезжайте через шнур питания и через удлинитель, не сдавливайте их и не тяните за них, поскольку этим Вы можете повредить их. Защищайте шнур от высоких температур, масел и острых краев.
- ▶ Удлинитель должен иметь указанное в инструкции по эксплуатации сечение и быть защищен от брызг воды. Штепсельный разъем не должен лежать в воде.

При манипуляциях или работах в зоне острых ножей всегда одевайте садовые рукавицы.

Электробезопасность

- ▶ **Внимание! Перед проведением работ по техническому обслуживанию или очистке, выключайте садовый инструмент и вытягивайте штепсельную вилку из розетки. Эти операции необходимо проделывать также и в том случае, если сетевой кабель поврежден, перерезан или запутался.**
- ▶ **После выключения садового инструмента ножи еще несколько секунд продолжают вращаться.**
- ▶ **Осторожно – не касайтесь вращающегося ножа.**

Из соображений безопасности Ваш садовый инструмент имеет защитную изоляцию и не нуждается в заземлении. Рабочее напряжение составляет 230 В ~, 50 Гц (для стран, не входящих в ЕС: 220 В или 240 В в зависимости от исполнения). Используйте только разрешенный кабель-удлинитель. Информацию можно получить в авторизированной сервисной мастерской.

Разрешается использовать только удлинители типа H05VV-F, H05RN-F или IEC (60227 IEC 53, 60245 IEC 57).

Если Вам нужен удлинитель к агрегату, разрешается использовать только удлинители с сечением провода:

- 1,0 мм²: максимальная длина 40 м
- 1,5 мм²: максимальная длина 60 м
- 2,5 мм²: максимальная длина 100 м

Указание: Кабель-удлинитель должен, по предписаниям техники безопасности, иметь защитный проводник, который соединен через вилку сети с защитным проводником Вашей электрической сети.

В сомнительных случаях обратитесь к профессиональному электрику или в ближайшую сервисную мастерскую фирмы Bosch.

- ▶ **ОСТОРОЖНО: От кабелей-удлинителей, не отвечающих предписаниям, может исходить опасность. Кабель-удлинитель, вилка и муфта должны быть выполнены в водонепроницаемом исполнении и допущены для использования под открытым небом.**

Кабельные соединения должны быть сухими и не лежать на земле.

Для повышения безопасности рекомендуется использовать устройство защитного отключения (УЗО), срабатывающее при макс. 30 мА. УЗО следует проверять перед каждым использованием аппарата.

Указание для продуктов за пределами Великобритании:
ВНИМАНИЕ: В интересах Вашей безопасности необходимо соединить штекер садового инструмента с кабелем-удлинителем. Соединительная муфта кабеля-удлинителя должна быть защищена от водяных брызг, сделана из резины или покрыта резиной. Кабель-удлинитель должен использоваться с приспособлением для разгрузки провода от натяжения.

Шнур необходимо регулярно проверять на наличие признаков повреждения, его можно использовать только в безупречном состоянии.

Поврежденный сетевой шнур разрешается ремонтировать только в авторизованной мастерской Bosch.

Техобслуживание

- ▶ При манипуляциях или работах в зоне острых ножей всегда одевайте садовые рукавицы.
- ▶ Проверяйте все гайки, болты и винты на предмет прочной посадки с целью обеспечения безопасного рабочего состояния садового инструмента.
- ▶ Регулярно проверяйте состояние и степень износа травосборника.
- ▶ Проверяйте садовый инструмент и на всякий случай меняйте износившиеся или поврежденные детали.
- ▶ Используйте только предусмотренные для садового инструмента ножи.
- ▶ Для замены используйте оригинальные запасные части фирмы Bosch.
- ▶ Перед хранением проверьте, чтобы садовый инструмент был чистым и на нем не было органических остатков. При необходимости очистите его сухой щеткой.

Символы

Следующие символы помогут Вам при чтении и понимании руководства по эксплуатации. Запомните символы и их значение. Правильная интерпретация символов поможет Вам правильнее и надежнее работать с садовым инструментом.

Символ	Значение
	Направление реакции
	Направление движения
	Надевайте защитные рукавицы
	Вес
	Включение
	Выключение
	Разрешенное действие
	Запрещенное действие
	Принадлежности/запчасти

Применение по назначению

Садовый инструмент предназначен для скашивания травы на частных газонах.

Технические данные

Газонокосилка		Rotak 33/Rotak 34 Rotak 34 M/Rotak 1300-34 R	Rotak 36/Rotak 37 Rotak 37 M/Rotak 1400-37 R
Товарный №		3 600 NA4 0..	3 600 NA4 1..
Ном. потребляемая мощность	Вт	1300	1400
Ширина ножа	см	34	37
Высота скашивания	мм	20 – 70	20 – 70
Вместимость травосборника	л	40	40
Вес согласно ЕРТА-Procedure 01/2003	кг	11,6	11,7
Класс защиты		□/II	□/II
Серийный номер		см. заводскую табличку садового инструмента	
Параметры указаны для номинального напряжения [U] 230 В. При других значениях напряжения, а также в специфическом для страны исполнении инструмента возможны иные параметры.			
Обращайте внимание на товарный номер на заводской табличке Вашего садового инструмента. Торговые названия отдельных садовых инструментов могут различаться.			

94 | Русский

Газонокосилка		Rotak 39/Rotak 40 Rotak 40 M/Rotak 1700-40 R	Rotak 42/Rotak 43 Rotak 43 M/Rotak 1800-43 R
Товарный №		3 600 HA4 2..	3 600 HA4 3..
Ном. потребляемая мощность	Вт	1700	1800
Ширина ножа	см	40	43
Высота скашивания	мм	20 – 70	20 – 70
Вместимость травосборника	л	50	50
Вес согласно ЕРТА-Procedure 01/2003	кг	13,1	13,2
Класс защиты		□/II	□/II
Серийный номер	см. заводскую табличку садового инструмента		
Параметры указаны для номинального напряжения [U] 230 В. При других значениях напряжения, а также в специфическом для страны исполнении инструмента возможны иные параметры.			
Обращайте внимание на товарный номер на заводской табличке Вашего садового инструмента. Торговые названия отдельных садовых инструментов могут различаться.			

Данные по шуму и вибрации

Измеренные значения уровня шума получены в соответствии с 2000/14/ЕС (высота 1,60 м, расстояние 1 м).	3 600 ...	HA4 0..	HA4 1..	HA4 2..	HA4 3..
А-взвешенный уровень шума от электроинструмента составляет обычно:					
уровень звукового давления	дБ(А)	79	80	80	80
уровень звуковой мощности	дБ(А)	93	94	93	94
погрешность К	дБ	=1,0	=1,0	=1,2	=1,4
Одевайте наушники!					
Суммарная величина вибрации (векторная сумма трех направлений) определена в соответствии с европейской нормой EN 60335:					
вибрация a_h	м/с ²	<2,5	<2,5	<2,5	<2,5
погрешность К	м/с ²	=1,5	=1,5	=1,5	=1,5

Заявление о соответствии

Мы заявляем с полной ответственностью, что описанный в «Технических данных» продукт отвечает следующим стандартам и нормативам: EN 60335 в соответствии с положениями директив 2011/65/ЕС, 2004/108/ЕС, 2006/42/ЕС, 2000/14/ЕС.	3 600 ...	HA4 0..	HA4 1..	HA4 2..	HA4 3..
2000/14/ЕС: гарантированный уровень звуковой мощности	дБ(А)	93	94	94	95
Процедура оценки соответствия согласно приложения VI.					

Категория продукта: 32
 Указанный испытательный пункт:
 SRL, Sudbury, England, Nr. 1088
 Техническая документация (2006/42/ЕС, 2000/14/ЕС):
 Bosch Lawn and Garden Ltd., PT-LG/ENS4,
 Stowmarket, Suffolk IP14 1EY, England

Henk Becker
 Executive Vice President
 Engineering

Helmut Heinzelmann
 Head of Product Certification
 PT/ETM9

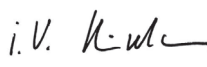
РРА
 i.V. 

Robert Bosch GmbH, Power Tools Division
 D-70745 Leinfelden-Echterdingen
 23.07.2013

Монтаж и эксплуатация

Действие	Рисунок	Действие	Рисунок
Комплект поставки	1	Монтаж кабеля-удлинителя	5
Монтаж рукоятки	2	Включение	5
Сборка травосборника	3	Указания по работе	5
Установка/снятие травосборника	3	Выключение	5
Настройка высоты скашивания	4	Указания по работе	6
		Техническое обслуживание ножей	7
		Выбор принадлежностей	8

Поиск неисправностей



Проблема	Возможная причина	Устранение
Двигатель не включается	Отсутствует питание	Проверьте и включите
	Неисправна розетка	Воспользуйтесь другой штепсельной розеткой
	Поврежден кабель-удлинитель	Проверьте кабель-удлинитель и замените его в случае повреждения
	Сработал предохранитель	Замените предохранитель
	Трава слишком высокая	Настройте большую высоту скашивания и наклоните садовый инструмент, чтобы снизить начальную нагрузку
Садовый инструмент работает с перебоями	Сработала защита двигателя	Дайте двигателю остыть и установите большую высоту скашивания
	Поврежден кабель-удлинитель	Проверьте кабель-удлинитель и замените его в случае повреждения
	Повреждена внутренняя проводка садового инструмента	Обратитесь в сервисную мастерскую
Садовый инструмент скашивает неравномерно и/или Двигатель работает с трудом	Сработала защита двигателя	Дайте двигателю остыть и установите большую высоту скашивания
	Высота скашивания слишком мала	Установите большую высоту скашивания
	Затупился нож	Замените нож
После включения садового инструмента нож не вращается	Возможно, агрегат забился	Проверьте нижнюю часть садового инструмента и при необходимости устраните причину (обязательно одевайте садовые рукавицы)
	Нож установлен неправильной стороной	Установите нож правильной стороной
Чрезмерная вибрация/шум	На нож намоталась трава	Выключите садовый инструмент
	Ослабились гайка ножа/винт ножа	Устраните причину (обязательно одевайте садовые рукавицы)
Чрезмерная вибрация/шум	Ослабились гайка ножа/винт ножа	Затяните гайку ножа/винт ножа (17 Нм)
	Нож поврежден	Затяните гайку ножа/винт ножа (17 Нм)
		Замените нож

96 | Українська

Сервис и консультирование на предмет использования продукции

www.bosch-garden.com

При всех дополнительных вопросах и заказе запчастей, пожалуйста, обязательно указывайте 10-значный товарный номер, указанный на заводской табличке садового инструмента.

Для региона: Россия, Беларусь, Казахстан

Гарантийное обслуживание и ремонт электроинструмента, с соблюдением требований и норм изготовителя производятся на территории всех стран только в фирменных или авторизованных сервисных центрах «Роберт Бош».

ПРЕДУПРЕЖДЕНИЕ! Использование контрафактной продукции опасно в эксплуатации, может привести к ущербу для Вашего здоровья. Изготовление и распространение контрафактной продукции преследуется по Закону в административном и уголовном порядке.

Россия

ООО «Роберт Бош»
Сервисный центр по обслуживанию электроинструмента
ул. Академика Королева, стр. 13/5
129515, Москва
Россия
Тел.: 8 800 100 8007
E-Mail: pt-service.ru@bosch.com
Полную информацию о расположении сервисных центров Вы можете получить на официальном сайте www.bosch-pt.ru либо по телефону справочно-сервисной службы Bosch 8-800-100-8007 (звонок бесплатный).

Беларусь

ИП «Роберт Бош» ООО
Сервисный центр по обслуживанию электроинструмента
ул. Тимирязева, 65А-020
220035, г. Минск
Беларусь
Тел.: +375 (17) 254 78 71
Тел.: +375 (17) 254 79 15/16
Факс: +375 (17) 254 78 75
E-Mail: pt-service.by@bosch.com
Официальный сайт: www.bosch-pt.by

Казахстан

ТОО «Роберт Бош»
Сервисный центр по обслуживанию электроинструмента
г. Алматы
Казахстан
050050
пр. Райымбека 169/1
уг. ул. Коммунальная
Тел.: +7 (727) 232 37 07
Факс: +7 (727) 233 07 87
E-Mail: info.powertools.ka@bosch.com
Официальный сайт: www.bosch.kz; www.bosch-pt.kz

Утилизация

Не выбрасывайте садовые инструменты в бытовой мусор!

Только для стран-членов ЕС:



В соответствии с европейской директивой 2012/19/EU об отработанных электрических и электронных приборах и ее претворением в национальное законодательство отслужившие электрические и электронные приборы и инструменты нужно собирать отдельно и сдавать на экологически чистую рекуперацию.

Возможны изменения.

Українська

Вказівки з техніки безпеки

Увага! Уважно прочитайте наступні вказівки. Ознайомтеся з елементами управління і правильним користуванням садовим інструментом. Добре зберігайте інструкцію з експлуатації для подальшого користування нею.

Пояснення щодо символів на садовому інструменті



Загальна вказівка на небезпеку.



Прочитайте цю інструкцію з експлуатації.



Слідкуйте за тим, щоб чужорідні тіла, що відлітають, не поранили людей поблизу.



Попередження: Дотримуйтеся безпечної відстані до садового інструменту, коли він працює.



Обережно: Не торкайтеся до ножів, що обертаються. Ножі гострі. Бережіть пальці рук і ніг.



Не стосується.



Вимикайте садовий інструмент та витягайте штепсель з розетки, якщо Ви хочете перенастроїти або очистити його, якщо шнур заплутався або якщо Ви залишаєте садовий інструмент без нагляду навіть на короткий проміжок часу. Не допускайте потрапляння шнура живлення під ножі.



Перш ніж торкатися до деталей садового інструменту, зачекайте, доки всі деталі не зупиняться. Після вимкнення садового інструменту ножі ще продовжують обертатися і можуть призвести до поранень.



Не користуйтеся садовим інструментом в дощ, на прилад взагалі не повинен попадати дощ.



Захищайте себе від удару електричним струмом.



Не допускайте потрапляння шнура живлення під ножі.

Експлуатація

- ▶ Ні в якому разі не дозволяйте користуватися садовим інструментом дітям і особам, що не знайомі з цими вказівками. Національні приписи можуть обмежувати допустимий вік користувача. Якщо Ви не працюєте з садовим інструментом, зберігайте його в недоступному для дітей місці.
- ▶ Цей садовий інструмент не призначений для використання особами (включаючи дітей) з обмеженими психічними, чуттєвими або розумовими здатностями або недостатнім досвідом та/або недостатніми знаннями – це дозволяється робити лише у тому випадку, якщо за ними спостерігає особа, що відповідає за їхню безпеку, або вони отримують від неї вказівки щодо того, як слід використовувати прилад. Необхідно спостерігати за дітьми, щоб переконатися, що вони не грають з садовим інструментом.
- ▶ Ніколи не скошуйте траву, коли поблизу знаходяться люди, зокрема діти, або домашні тварини.
- ▶ За нещасні випадки, тілесні ушкодження інших людей і пошкодження чужого майна відповідає користувач.
- ▶ Не працюйте з садовим інструментом босоніж або у відкритих сандалях. Завжди майте на собі міцне взуття і довгі штани.
- ▶ Уважно огляньте ділянку, на якій Ви збираєтесь працювати, і приберіть каміння, дрючки, дроти, кістки і інші чужорідні предмети.
- ▶ Перед користуванням газонокосаркою завжди продивляйтесь, чи не зносилися і чи не пошкоджені ножі, гвинти ножів і ножовий вузол. Щоб уникнути дисбалансу, ножі і гвинти ножів, що зносилися або пошкоджені, завжди міняйте усі разом.
- ▶ Скошуйте траву лише при денному світлі або при доброму штучному освітленні.
- ▶ Не працюйте з газонокосаркою в погану погоду, особливо, коли збирається гроза.
- ▶ За можливістю не користуйтеся садовим інструментом на мокрій траві.
- ▶ Завжди йдіть спокійним кроком, ніколи не біжіть.
- ▶ Ніколи не користуйтеся садовим інструментом з пошкодженими захисними пристроями і кришками або без запобіжних пристроїв, як напр., без дефлектора та/або без кошика для скошеної трави.
- ▶ Вдягайте навушники.
- ▶ **Скошування трави на косогорох може бути небезпечним.**
 - Не скошуйте траву на занадто крутих схилах.
 - На схилах та на мокрій траві завжди слідкуйте за тим, щоб Ви стійко стояли на ногах.
 - На схилах завжди косіть газон поперек, а не вгору-вниз.
 - Якщо Ви працюєте на схилах, будьте особливо обережними на поворотах.
- ▶ Будьте особливо обережними, коли Ви задкуєте або тягнете садовий інструмент за собою.
- ▶ При скошуванні трави завжди штовхайте садовий інструмент поперед себе і ніколи не тягніть його до себе.
- ▶ Нахилити садовий інструмент для його перевезення, перевозити його через голі ділянки, а також до місця, де Ви збираєтесь скошувати траву, або з такого місця дозволяється лише, коли ножі стоять.
- ▶ При запуску садового інструменту і вмиканні мотора не нахиляйте садовий інструмент – за винятком тих випадків, коли це необхідно зважаючи на високу траву. У такому випадку піднімайте садовий інструмент, притискаючи рукоятку, лише наскільки це необхідно і лише з протилежного до Вас боку. Коли будете опускати садовий інструмент, слідкуйте за тим, щоб Ваші руки були на рукоятці.
- ▶ Вмикайте садовий інструмент, як описано в інструкції з експлуатації, і слідкуйте за тим, щоб Ваші ноги були на достатній відстані від ножів, що обертаються.
- ▶ Не підсовуйте руки і ноги під деталі, що обертаються, і не тримайте поблизу від таких деталей.
- ▶ Тримайтеся на відстані від викидної зони, коли працюєте із садовим інструментом.
- ▶ Ніколи не піднімайте і не переносьте садовий інструмент, коли працює мотор.
- ▶ **Нічого не міняйте в приладі.** Недозволені зміни можуть вплинути на безпеку садового інструменту і призвести до посиленних шумів і вібрацій.
- ▶ Регулярно перевіряйте шнур живлення та подовжувач, яким Ви користуєтесь. Не під'єднуйте пошкоджений шнур до мережі живлення і не торкайтеся до нього, поки Ви не від'єдали його від мережі живлення. При пошкодженому шнурі можливий контакт з частинами, що знаходяться під напругою. Захистіть себе від небезпеки ураження електричним струмом.

98 | Українська

Збирання листя

Ніж для збирання листя має форму, завдяки якій він підбирає листя на газоні. Для досягнення оптимальних результатів треба додержуватися такого:

- збирайте листя лише при налаштованій висоті скошування 70 мм
- збирайте листя лише на своєму газоні
- перед початком роботи огляньте робочу ділянку і тримайте інших людей, тварин, скляні предмети і машини на відстані

Витягуйте штепсель з розетки:

- завжди, коли залишаєте садовий інструмент без нагляду,
- перед тим, як звільнити шипи що застрягли,
- перед тим, як перевірити або прочистити садовий інструмент, або виконати якісь роботи в ньому,
- після зіткнення з чужорідним тілом. негайно перевірте садовий інструмент на предмет пошкоджень і за необхідністю відремонтуйте,
- якщо садовий інструмент почав незвичайно вібрувати (негайно перевірте).

Підключення до джерела струму

- ▶ Напруга в джерелі струму повинна відповідати даним на заводській таблиці приладу.
- ▶ Радимо підключати цей прилад лише до розетки, що захищена автоматом захисного вимкнення на 30 мА.
- ▶ При заміні шнура на цьому приладі використовуйте лише мережний шнур, що передбачений виробником, номер для замовлення та тип див. в інструкції з експлуатації.
- ▶ Ніколи не беріться за штепсель мокрими руками.
- ▶ Не переїжджайте, не здавлюйте та не смикайте мережний шнур або подовжувальний шнур, оскільки його можна пошкодити. Захищайте шнур від високої температури, масла і гострих країв.
- ▶ Подовжувальний шнур повинен мати вказаний в інструкції з експлуатації переріз та бути захищений від бризок води. Штепсельний роз'єм не повинен лежати в воді.

Вдягайте завжди садові рукавиці, якщо Ви збираєтесь орудувати або працювати поблизу гострих ножів.

Електрична безпека

- ▶ **Увага! Перед роботами з технічного обслуговування або очищення вимикайте садовий інструмент та витягуйте штепсель з розетки. Це саме має чинність і якщо електрокабель пошкоджений, надрізаний або заплутався.**
- ▶ **Після вимкнення садового інструменту ножі обертаються ще декілька секунд.**
- ▶ **Обережно – не торкайтеся до ножа, що обертається.**

З міркувань техніки безпеки Ваш садовий інструмент має захисну ізоляцію і не потребує заземлення. Робоча напруга становить 230 В ~, 50 Гц (для країн, що не належать до ЕС, в залежності від виконання 220 В або

240 В). Використовуйте лише дозволені подовжувальні кабелі. Інформацію можна отримати в авторизований сервісній майстерні.

Дозволяється користуватися лише подовжувачами типу H05VV-F, H05RN-F або IEC (60227 IEC 53, 60245 IEC 57).

Якщо Ви будете користуватися приладом через подовжувач, дозволяється користуватися лише шнуром з таким діаметром:

- 1,0 мм²: максимальна довжина 40 м
- 1,5 мм²: максимальна довжина 60 м
- 2,5 мм²: максимальна довжина 100 м

Вказівка: якщо використовується подовжувальний кабель, він повинен мати захисний провід, який через штекер поєднаний з захисним проводом Вашої електромережі (як описано в правилах техніки безпеки).

При сумнівах запитайте кваліфікованого електрика або найближче представництво компанії Bosch, що здійснює сервісне обслуговування.

- ▶ **ОБЕРЕЖНО: Не передбачений подовжувальний кабель може бути небезпечним. Подовжувальний кабель, штекер та муфта повинні мати водонепроникне, дозволене для використання надворі виконання.**

Кабельні з'єднання мають бути сухими і не повинні лежати на землі.

З метою збільшення безпеки рекомендується користуватися захисним автоматом макс. на 30 мА. Цей захисний автомат слід перевіряти перед кожним користуванням.

Вказівка щодо продуктів, що були куплені **за межами Великобританії:**

УВАГА: З міркувань техніки безпеки потрібно, щоб штепсель садового інструменту був з'єднаний з подовжувальним кабелем. З'єднувальна муфта подовжувального кабелю повинна бути захищена від водяних бризок, зроблена з гуми або покрита гумою. Подовжувальний кабель має використовуватися з елементом, що компенсує натяг.

Під'єднувальний кабель треба регулярно перевіряти на предмет пошкоджень; його дозволяється використовувати лише в бездоганному стані.

Пошкоджений під'єднувальний кабель дозволяється ремонтувати лише в авторизованій майстерні Bosch.



Технічне обслуговування





- ▶ **Вдягайте завжди садові рукавиці, якщо Ви збираєтесь орудувати або працювати поблизу гострих ножів.**
- ▶ Перевіряйте всі гайки, прогоничі і гвинти на предмет міцної посадки, щоб забезпечити безпечний робочий стан садового інструменту.
- ▶ Регулярно перевіряйте стан і відсутність слідів зношення на кошику для трави.
- ▶ Перевіряйте садовий інструмент і про всяк випадок міняйте зношені або пошкоджені деталі.
- ▶ Використовуйте лише ножі, що передбачені для садового інструменту.

- ▶ Слідкуйте за тим, щоб нові деталі були від Bosch.
- ▶ Перед зберіганням впевніться, що садовий інструмент чистий і на ньому нема органічних залишків. За необхідністю очистіть його сухою щіткою.

Символи

Наступні символи стануть Вам в пригоді, коли Ви будете читати та щоб зрозуміти інструкцію з експлуатації. Запам'ятайте ці символи та їх значення. Правильне розуміння символів допоможе Вам правильно та небезпечно користуватися садовим інструментом.

Символ	Значення
	Напрямок реакції
	Напрямок руху

Символ	Значення
	Вдягайте захисні рукавиці
	Вага
	Вмикання
	Вимикання
	Дозволена дія
	Заборонена дія
	Приладдя/запчастини

Призначення приладу

Садовий інструмент призначений для косіння газонів в приватному господарстві.

Технічні дані

Газонокосарка	Rotak 33/Rotak 34 Rotak 34 M/Rotak 1300-34 R		Rotak 36/Rotak 37 Rotak 37 M/Rotak 1400-37 R
	Товарний номер	3 600 HA4 0..	
Ном. споживана потужність	Вт	1300	1400
Ширина ножа	см	34	37
Висота скошування	мм	20 – 70	20 – 70
Місткість кошика для трави	л	40	40
Вага відповідно до ЕРТА-Procedure 01/2003	кг	11,6	11,7
Клас захисту		□/II	□/II
Серійний номер	див. заводську табличку на садовому інструменті		
Параметри зазначені для номінальної напруги [U] 230 В. При інших значеннях напруги, а також у специфічному для країни виконанні можливі інші параметри.			
Зважайте на товарний номер, що зазначений на заводській табличці Вашого садового інструменту. Торговельна назва окремих садових інструментів може розрізнятися.			

Газонокосарка	Rotak 39/Rotak 40 Rotak 40 M/Rotak 1700-40 R		Rotak 42/Rotak 43 Rotak 43 M/Rotak 1800-43 R
	Товарний номер	3 600 HA4 2..	
Ном. споживана потужність	Вт	1700	1800
Ширина ножа	см	40	43
Висота скошування	мм	20 – 70	20 – 70
Місткість кошика для трави	л	50	50
Вага відповідно до ЕРТА-Procedure 01/2003	кг	13,1	13,2
Клас захисту		□/II	□/II
Серійний номер	див. заводську табличку на садовому інструменті		
Параметри зазначені для номінальної напруги [U] 230 В. При інших значеннях напруги, а також у специфічному для країни виконанні можливі інші параметри.			
Зважайте на товарний номер, що зазначений на заводській табличці Вашого садового інструменту. Торговельна назва окремих садових інструментів може розрізнятися.			

100 | Українська

Інформація щодо шуму і вібрації



	3 600 ...	HA4 0..	HA4 1..	HA4 2..	HA4 3..
Результати вимірювання рівня шуму отримані відповідно до 2000/14/EC (висота 1,60 м, відстань 1 м).					
A-зважений рівень звукового тиску від приладу, як правило, становить:					
звукове навантаження	дБ(A)	79	80	80	80
звукова потужність	дБ(A)	93	94	93	94
похибка K	дБ	=1,0	=1,0	=1,2	=1,4
Вдягайте навушники!					
Загальна вібрація (векторна сума трьох напрямків) визначена відповідно до європейської норми EN 60335:					
вібрація a_h	м/с ²	<2,5	<2,5	<2,5	<2,5
похибка K	м/с ²	=1,5	=1,5	=1,5	=1,5

Заява про відповідність CE

	3 600 ...	HA4 0..	HA4 1..	HA4 2..	HA4 3..
Ми заявляємо під нашу виключну відповідальність, що описаний в «Технічних даних» продукт відповідає таким нормам або нормативним документам: EN 60335 у відповідності до положень директиви 2011/65/EC, 2004/108/EC, 2006/42/EC, 2000/14/EC.					
2000/14/EC: гарантована звукова потужність	дБ(A)	93	94	94	95
Процедура оцінки відповідності згідно з додатком VI.					

Категорія продукту: 32

Призначений центр:
SRL, Sudbury, England, Nr. 1088Технічна документація (2006/42/EC, 2000/14/EC):
Bosch Lawn and Garden Ltd., PT-LG/ENS4,
Stowmarket, Suffolk IP14 1EY, EnglandHenk Becker Helmut Heinzelmann
Executive Vice President Head of Product Certification
Engineering PT/ETM9

Robert Bosch GmbH, Power Tools Division
D-70745 Leinfelden-Echterdingen
23.07.2013**Монтаж та експлуатація**

Дія	Малюнок
Обсяг поставки	1
Монтаж рукоятки	2
Збирання кошика для трави	3
Монтаж/демонтаж кошика для трави	3
Регулювання висоти скошування трави	4
Монтаж подовжувального кабелю	5
Вмикання	5
Вказівки щодо роботи	5
Вимкнення	5
Вказівки щодо роботи	6
Технічне обслуговування ножа	7
Вибір приладдя	8

Пошук несправностей



Симптоми	Можлива причина	Що робити
Мотор не запускається	Відсутнє живлення	Перевірте і увімкніть
	Несправна розетка	Користуйтеся іншою розеткою
	Пошкоджений подовжувальний кабель	Перевірте та замініть кабель у разі його пошкодження
	Спрацював запобігач	Поміняйте запобіжник
	Трава занадто висока	Встановіть більшу висоту скошування і нахиліть садовий інструмент, щоб зменшити початкову навантаження
Садовий інструмент працює з перебоями	Спрацював захисний автомат мотора	Дайте мотору охолонути і встановіть більшу висоту скошування
	Пошкоджений подовжувальний кабель	Перевірте та замініть кабель у разі його пошкодження
	Пошкоджена внутрішня проводка садового інструменту	Зверніться в сервісну майстерню
Садовий інструмент скошує траву нерівномірно і/або Мотор працює важко	Спрацював захисний автомат мотора	Дайте мотору охолонути і встановіть більшу висоту скошування
	Занадто мала висота скошування	Встановіть більшу висоту скошування
	Затупився ніж	Замініть ножи
	Можливо, прилад забився	Перевірте нижню частину садового інструменту і за необхідністю усуньте причину (завжди вдягайте садові рукавиці)
Після вмикання садового інструменту ніж не обертається	Ніж неправильно монтований	Монтуйте ніж правильно
	На ніж накрутилася трава	Вимкніть садовий інструмент
	Усуньте причину (завжди вдягайте садові рукавиці)	
Сильна вібрація/шум	Послабилися гайка/гвинт ножа	Затягніть гайку/гвинт ножа (17 Нм)
	Ніж пошкодився	Замініть ножи

Сервіс та надання консультацій щодо використання продукції

www.bosch-garden.com

При всіх додаткових запитаннях та замовленні запчастин, будь ласка, зазначайте 10-значний номер для замовлення, що стоїть на заводській табличці садового інструменту.

Гарантійне обслуговування і ремонт електроінструменту здійснюються відповідно до вимог і норм виготовлювача на території всіх країн лише у фірмових або авторизованих сервісних центрах фірми «Роберт Бош». **ПОПЕРЕДЖЕННЯ!** Використання контрафактної продукції небезпечно в експлуатації і може мати негативні наслідки для здоров'я. Виготовлення і розповсюдження контрафактної продукції переслідується за Законом в адміністративному і кримінальному порядку.

Україна

ТОВ «Роберт Бош»
Сервісний центр електроінструментів
вул. Країня, 1, 02660, Київ-60
Україна
Тел.: (044) 4 90 24 07 (багатоканальний)
E-Mail: pt-service.ua@bosch.com
Офіційний сайт: www.bosch-powertools.com.ua

Адреса Регіональних гарантійних сервісних майстерень зазначена в Національному гарантійному талоні.

Утилізація

Не викидайте садові інструменти в побутове сміття!

102 | Қазақша

Лише для країн ЄС:

Відповідно до європейської директиви 2012/19/EU про відпрацьовані електро- і електронні прилади і її перетворення в національному законодавстві електро- і електронні прилади, що вийшли з вживання, повинні здаватися окремо і утилізуватися екологічно чистим способом.

Можливі зміни.**Қазақша**

Сәйкестік туралы сертификат Нөмірі RU C-DE.ME77.B.00393
Сәйкестік туралы сертификаттың қолданылу мерзімі 20.05.2018 дейін
ООО „Центр по сертификации стандартизации и систем качества электро-машиностроительной продукции“
141400 Химки Московской области, ул. Ленинградская, 29

Сәйкестік туралы сертификаттар мына мекенжайда сақталады:

ТОО «Роберт Бош»

050050, Қазақстан, г. Алматы,

пр-т Райымбека, уг. ул. Коммунальная, 169/1

Шығарылған айы бұйымның сериялық нөмірі арқылы белгіленеді: сериялық нөмірінің екінші екі нөмірі шығарылған айын көрсетеді, осы нөмірлердің «1» = қаңтар, «2» = ақпан және тағысын тағылар айлары, «12» = желтоқсан айына дейін.

Қауіпсіздік нұсқаулары

Назарыңызда болсын! Төмендегі нұсқаулардың бәрін мұқиятпен оқып шығыңыз. Бақ электрбұйымының басқару элементтері мен нұсқаулыққа сай түрде қолдану бойынша мәліметтерін оқыңыз. Осы нұсқаулықты кейін қолдану үшін жоғалтпай сақтап жүріңіз.

Бақ электрбұйымындағы белгілердің мағыналары.

Қауіптер бойынша жалпы нұсқаулар.



Қолдану нұсқаулығын оқыңыз.



Электрбұйымның жанындағы адамдарға құрылғы жұмысынан серпіліп шашылатын заттарының түспеуіне назар аударыңыз.



Сақтандыру: Бақ электрбұйымы іске қосылып тұрғанда оған қауіп-қатерсіз аралықта тұрыңыз.



Назарыңызда болсын: Айналып тұратын пышақтарын түртпеңіз. Бұйымның пышақтары өткір. Аяқ және қол саусақтарынан айырылудан сақтаныңыз.



Қолданылмайтын.



Электрбұйымның параметрлерін енгізу алдынан немесе оны тазалау алдынан, оның кабелі шатысып қалғанда, немесе электрбұйымды қысқа уақыт бойы қадағалаусыз қалдырған жағдайда да электрбұйымды өшіріп, электрбұйым айырын электр розеткасынан шығарып қойыңыз. Электр кабелді электрбұйымның кесетін пышақтарынан ұзақ ұстаңыз.



Бақ электрбұйымның бөлшектерін ұстау алдынан олардың толығымен әбден тоқтатылып тұруына дейін күтіңіз. Электрбұйымды өшіріп істен шығарғанда да электрбұйым пышақтары әлі де айналып тұра беріп, жаралануға апара алады.



Электрбұйымды жауын жауып тұрғанда қолданбаңыз немесе оны жауын астында қалдырмаңыз.



Электрсоққыдан сақтаныңыз.



Қосу кабелін электрбұйымның кесетін пышақтарынан ұзақта ұстаңыз.

Басқару

- Осы электрбұйымды ешқашанда балалар немесе осы нұсқаулықтармен таныспаған тұлғалар тарапынан қолдануын рұқсат етпеңіз. Ұлттық заңдар мен ережелер тарапынан қолданушы жасының шектелуі мүмкін. Электрбұйым іске қосылып қолданған уақытта бақ есігін балалар үшін ашылмайтын қылып жауып жүріңіз.
- Физикалық, сенсорлық не психикалық қабілеттері шектеулі немесе тәжірибесі жеткіліксіз, және/немесе білімі жеткіліксіз тұлғалар (осылармен қатар балалар) тарапынан қолдану үшін мақсатталмаған, немесе осы тұлғалар бұл электрбұйымды тек қана осылардың қауіпсіздігі үшін жауапты тұлғаның қадағалауымен, немесе бұйымды пайдалану тәртібімен және осылармен байланысты қауіптерімен танысқаннан кейін пайдалануы тиіс. Балалардың осы бақ электрбұйыммен ойнауын болдырмау үшін оларды қадағалап отыру тиіс.
- Басқа адамдар, әсіресе балалар, жақында тұрған жағдайларда ешқашан шөп шаппаңыз.
- Электрбұйым иесі немесе қолданушысы басқа адамдардың денсаулығына немесе осылардың мүлігіне түскен апаттар немесе шығындар үшін жауапты болады.

- ▶ Бақ электрбұйымын аяқ киімін кимей немесе ашық сандал аяқ киімін ғана кигеніңізде қолданбаңыз. Әрқашан тұрақты аяқ киімдері мен ұзын шалбар киіп жүріңіз.
- ▶ Шөп шабылатын жерді мұқият тексеріп алып, осы жерде бар болған тас, таяқ, сым, сүйек және басқа заттарын алдын ала жинап шығарып алыңыз.
- ▶ Қолдану алдынан әрқашан электрбұйымның пышақтарының, пышақ бұрандаларының және кесетін құрастыру өлшемінің тозып немесе бұзылған түрде болмауын тексеріп алыңыз. Теңгерімнің бұзылуын болдырмау үшін тозып немесе бұзылып қалған пышақтар мен пышақ бұрандаларын әрқашан толық жинақтамасымен ауыстырыңыз.
- ▶ Шөпті тек қана күндізгі жарықта немесе жарамды жасанды жарықта шабыңыз.
- ▶ Ауа райы нашар болған жағдайда, әсіресе боран мен найзағай басталайын деп жатқанда көгалшапқышпен жұмыс істеменіз.
- ▶ Шөп сулы және түрде болғанда бақ электрбұйымын мүмкіндігінше қолданбауыңыз лазым.
- ▶ Әрқашанда баяу жүріп, ешқашан тез жүрмеңіз.
- ▶ Бақ электрбұйымын ешқашан бұзылған түрде болған қорғау жүйелерімен, жапқыштармен немесе қауіпсіздік құрылғыларымен, мысалы соққыдан қорғайтын жүйе және/немесе шөп ұстайтын себет, қолданбаңыз.
- ▶ Құлақ сақтағышын киіңіз.
- ▶ **Электрбұйымды баурайларда қолдану өте қауіпті болуы мүмкін.**
 - Аса құламалы еңістерінде шөп шаппаңыз.
 - Қиғаш жерлерде немесе сулы және ылғал шөп үстінде әрқашан тұрақты қауіпсіз жүре алуыңызға назар аударыңыз.
 - Қиғаш жерлерде әрқашан кесе көлденең шөп шабыңыз, ешқашан жоғарыға және төменге қарай шөп шаппаңыз.
 - Құламалы еңістерде бағыт өзгертуіңізде аса баяу және мұқият әрекет етіңіз.
- ▶ Артқа қарай жүргеніңізде немесе бақ электрбұйымын тартқаныңызда аса баяу және мұқият әрекет етіңіз.
- ▶ Шөп шапқан уақытта бақ электрбұйымын ылғи алға қарай итере отырыңыз, оны ешқашан денеңізге қарай тартпаңыз.
- ▶ Бақ электрбұйымын тасымалдау үшін еңкейткеніңізде, немесе үстінде шөп жоқ жерлерден өткеніңізде, және бақ электрбұйымын шөп шабылатын жерге және шөп шабылған жерден тасымалдағаныңызда электрбұйым пышақтарының қосылмай тұруы тиіс.
- ▶ Шөп ұзын болған жерлерде қолдану үшін керек болмаса, қозғалтқышты қосқанда немесе іске қосқанда бақ электрбұйымын еңкейтпеңіз. Бұл жағдайда қолданушы тарапынан бұрылған жағын қол тұтқасын басу арқылы керек болғанша ғана көтере тұру қажет. Бақ электрбұйымын қайта тоқтатқаныңызда қолдарыңыздың тұтқада болуына назар аударыңыз.
- ▶ Бақ электрбұйымын қолдану нұсқаулығында көрсетілгендей іске қосып, аяқтарыңыздың айналып тұратын бөлшектерінен ұзақ аралықта болуына назар аударыңыз.
- ▶ Қолдарыңыз бен аяқтарыңызды айналып тұратын бөлшектеріне жақын немесе олардың астында ұстамаңыз.
- ▶ Бақ электрбұйымымен жұмыс істегеніңізде оның шығару бөлшегінен ұзақ тұрыңыз.
- ▶ Қозғалтқышы істе болып тұрған бақ электрбұйымын ешқашан көтермеңіз немесе тасымаңыз.
- ▶ **Бақ электрбұйымында ешбір өзгерту жұмыстарын өткізбеңіз.** Рұқсат етілмеген өзгерту жұмыстары бақ электрбұйымыңыздың қауіпсіздігін зақымдап, шуылдар мен вибрациялардың өсіп күшейтілуіне апара алады.
- ▶ Қосу кабелі мен қолданылатын ұзарту кабелін ұдайы тексеріп жүруіңіз лазым. Зақымданып бұзылған кабелін электр тоқ беру жүйесіне қоспаңыз, немесе оны электр тоқ беру жүйесінен шығарғанша дейін қолыңызбен ұстамаңыз. Зақымданып бұзылған кабелінде кернеу өткізетін бөлшектеріне тиіп кетуіңіз мүмкін. Электр тоқ соққысы арқылы пайда бола алатын қауіптерінен сақтаныңыз.

Жапырақтарды жинау

Жапырақтарды жинау пышағы күз жапырақтарын өзіңіздің гүлзарыңыздан жинай алатындай қылып қалыптап шығарылған. Осы функцияның ең оңтайлы нәтижеге жете алуы үшін төмендегілерге сәйкес әрекет етуіңіз лазым:

- жапырақтарды кесу биіктік параметрі 70 мм болғанда ғана жинаңыз
- жапырақтарды тек қана өзіңіздің гүлзарыңызда жинаңыз
- жапырақ жинау алдында жұмыс алаңын тексеріп алып, адамдарды, үй малдарын, әйнектен жасалған бұйымдары мен көліктерді осы жерден ұзаққа ұстаңыз

Төменгі жағдайларда электр айырын электррозеткасынан шығару керек:

- бақ электрбұйымды қалдырып кетуіңіз керек болып қалғанда әрқашан,
- кедергілерді кетіріп жою алдынан,
- бақ электрбұйымын тексергеніңізде, тазалағаныңызда немесе электрбұйым бойынша жұмыстар өткізгеніңізде,
- бөтен заттармен соққылыс болғаннан кейін. Бақ электрбұйымында бұзылу пайда болған болмағанын дереу тексеріп алып, керек болса жөндетіп алыңыз,
- егер бақ электрбұйымы қалыптағыдай емес дірілдей бастаса (дереу тексеріңіз).

Электр тоқ жүйесіне қосу

- ▶ Электр тоқ беру ауызының кернеуі электрбұйымның тақтасындағы техникалық мәліметтеріне сай болуы керек.

104 | Қазақша

- ▶ Осы электрбұйымды тек қана 30 mA қате тоқтан қорғау тежегіші арқылы қауіпсіздірілінген электррозеткасына қосуыңызды ұсынамыз.
- ▶ Осы электрбұйымның кабелін ауыстырғанда тек қана шығарушы тарапынан ұсынылған арнайы кабелдерін қолданыңыз, тапсырыс беру нөмірі мен түрі бойынша мәліметтері қолдану нұсқаулығында көрсетілген.
- ▶ Кабель ашасын ешқашан ылғалды қолмен ұстамаңыз.
- ▶ Тоқ беру жүйесіне қосу кабелі немесе біріктіруші кабелінің үстінен басып жүрмеңіз, оны жаншып кетпеңіз немесе оны ұстап тартпаңыз - кабелдің зақымданып және бұзылып кетуі мүмкін. Кабелді ыстықтан, майлы және өткір бұрыштардан қорғаңыз.
- ▶ Ұзарту кабелінің көлденең қимасы қолдану нұсқаулығында берілген мәліметтерге сай бар болып, шашылып тұратын суға қарсы қауіпсіздендірілуі қажет. Ашаның біріктіргіш қосылуы суда жатпау тиіс.

Өткір пышақтар аймағында әрекет етіп немесе жұмыс істеп жүргеніңізде әрқашан арнайы бақ қолғаптарын киіп жүріңіз.

Электр қауіпсіздігі

- ▶ **Назарыңызда болсын! Жөндеу немесе тазалау жұмыстарын өткізу алдында бақ электрбұйымын өшіріп, электр тоқ айырын розеткадан шығарып алыңыз. Электр тоққа қосу кабелінің зақымданып, кесіліп немесе оралып қалғанында да жоғарыдағыдай әрекеттеніңіз.**
- ▶ **Бақ электрбұйымын өшіргеннен кейін пышақтар бірнеше секунд бойынша әлі де айналып тұра береді.**
- ▶ **Назарыңызда болсын – айналып тұратын кесетін пышағын түртпеңіз.**

Бақ электрбұйымыз қауіпсіз себептерінен қорғау оқшаулаумен жабдықталып, оған жерге тұйықтау қажет емес. Жұмыс кернеу деңгейі 230 В AC, 50 Гц (ЕО кірмейтін елдер үшін: электрбұйым түріне байланысты 220 В, 240 В). Тек қана қолдану үшін рұқсат етілген біріктіру кабелдерін қолданыңыз. Лайықты мәліметтер мен ақпаратты өзіңіздің арнайы қызмет көрсету орталығыңызда ала аласыз.

Тек қана H05VV-F, H05RN-F немесе IEC (60227 IEC 53, 60245 IEC 57) түрлі ұзарту кабель модельдерінің қолдануы рұқсат етіледі.

Электрбұйымды қолдану үшін ұзарту кабелін қолдансаңыз, тек қана төменде көрсетілген өткізгіш көлденең қималары бар кабелдерін қолдануы рұқсат етіледі:

- 1,0 мм²: ең жоғары ұзындық көлемі 40 м
- 1,5 мм²: ең жоғары ұзындық көлемі 60 м
- 2,5 мм²: ең жоғары ұзындық көлемі 100 м

Нұсқау: Ұзарту кабелі қолданғанда, оның – қауіпсіздік бойынша нұсқаулықта көрсетілгендей – электррозетка арқылы өзіңіздің электржүйеңіздің қорғау сымымен жапсарланған лайықты қорғау сымы бар болуы керек.

Дүдәмал не сурақтарыңыз бар болғанда арнайы білімі бар электркіті немесе жағындағы Bosch сервис орталығында сураңыз.

- ▶ **САҚТАНДЫРУ: Нұсқаулықта көрсетілген нұсқауларға сай болмаған ұзарту кабелдер қауіп тудыра алады. Ұзарту кабелі, электррозеткасы және біріктіруші су өткізбейтін, сыртқы орталар үшін рұқсат етілген болуы керек.**

Кабель біріктемелері құрғақ болып, жерде жатпауы керек. Қауіпсіздікті арттыру үшін бүліну тоғының ең жоғары деңгейі 30 mA болған FI қосқышының (RCD) қолдануы ұсынылады. Осы FI қосқышын әр қолдану алдынан тексеріп алу қажет.

Ұлы Британияда (ҰБ) сатылмайтын бұйымдар үшін анықтама:

НАЗАР АУДАРЫҢЫЗ: Өз қауіпсіздігіңіз үшін бақ электрбұйымындағы айырының ұзарту кабелімен біріктіріліп тұрғаны талап етіледі. Ұзарту кабелінің біріктіргіші шашылатын суға қарсы қорғанылып, резеңкеден жасалып немесе резеңкемен қапталған болуы керек. Ұзарту кабелін лайықты кернеуден жеңілдетушімен қолдану қажет.

Қосу кабелінің бұзылып зақымданған жерлерінің бар не жоқ болуы ұдайы тексеріліп отырып, тек қана бұзылмаған қалпында қолдануы тиіс.

Біріктіру кабелі зақымданып бұзылған қалыпта болғанда оның жөндеуін тек қана арнайы Bosch жөндеу орнында өткізуге болады.

Техникалық қызмет көрсету



- ▶ **Өткір пышақтар аймағында әрекет етіп немесе жұмыс істеп жүргеніңізде әрқашан арнайы бақ қолғаптарын киіп жүріңіз.**
- ▶ Бақ электрбұйымның қауіпсіз түрде жұмыс істеуін қамтамасыз ете алу үшін бүкіл сомдар, бұрандамалар мен бұрандаларының тұрақты түрде бекітілгенің тексеріп алыңыз.
- ▶ Шөп ұстау себетінің тозып кетіп кетпеген қалпын ұдайы тексеріңіз.
- ▶ Бақ электрбұйымын тексеріп, қауіпсіздік себептерінен тозып немесе бұзылып кеткен бөлшектерін ауыстырыңыз.
- ▶ Тек қана бақ электрбұйымы үшін арналған кесетін пышақтарын қолданыңыз.
- ▶ Ауыстырылатын бөлшектерінің Бош фирмасының бұйымдары болғанына назар аударыңыз.
- ▶ Сақтауға қою алдынан бақ электрбұйымның таза және қалдықтарсыз түрде болғанына назар аударыңыз. Керек болса, жұмсақ құрғақ қылшақпен тазалаңыз.



Белгілер

Төмендегі белгілер қолдану нұсқаулығын оқу және түсіну үшін маңызды. Белгілер мен олардың мағынасын есте сақтаңыз. Белгілерді дұрыс түсіну өзіңіздің бақ электрбұйымыңызды қауіпсіз және жеңілрек түрде қолдану үшін көмек етеді.

Белгі	Мағына
	Реакция бағыты

Қазақша | 105

Белгі	Мағына
	Қозғалыс бағыты
	Қорғау қолғабын киіңіз
	Салмағы
	Қосу
	Өшіру

Белгі	Мағына
	Рұқсат етілген әрекеттер
	Рұқсат етілмеген әрекеттер
	Қосымша бөлшектер/Қосалқы бөлшектер

Тағайындалу бойынша қолдану

Бақ электрбұйымы жеке тұрмыс жерлерінде гүлзарда шөп шабу жұмыстары үшін мақсатталған.

Техникалық мәліметтер

Көгалшапқыш	Rotak 33/Rotak 34 Rotak 34 M/Rotak 1300-34 R		Rotak 36/Rotak 37 Rotak 37 M/Rotak 1400-37 R	
	Өнім нөмірі	3 600 HA4 0..		3 600 HA4 1..
Кесімді қуатты пайдалану	Вт	1300	1400	
Пышақ ені	см	34	37	
Кесу биіктігі	мм	20 – 70	20 – 70	
Шөп ұстау себеті, көлемі	л	40	40	
ЕРТА-Procedure 01/2003 құжатына сай салмағы	кг	11,6	11,7	
Сақтық сыныпы		□/II	□/II	

Сериялық нөмірі бақ электрбұйым тақтасында көрсетілген

Мәліметтер [U] 230 В кесімді кернеуге арналған. Басқа кернеу және елде қабылданған заңдар бұл мәліметтерді өзгертуі мүмкін.

Бақ электрбұйым тақтасындағы бұйым нөміріне назар аударыңыз. Кейбір бақ электрбұйымдарының сату атауларының өзгерілген түрде болуы мүмкін.

Көгалшапқыш	Rotak 39/Rotak 40 Rotak 40 M/Rotak 1700-40 R		Rotak 42/Rotak 43 Rotak 43 M/Rotak 1800-43 R	
	Өнім нөмірі	3 600 HA4 2..		3 600 HA4 3..
Кесімді қуатты пайдалану	Вт	1700	1800	
Пышақ ені	см	40	43	
Кесу биіктігі	мм	20 – 70	20 – 70	
Шөп ұстау себеті, көлемі	л	50	50	
ЕРТА-Procedure 01/2003 құжатына сай салмағы	кг	13,1	13,2	
Сақтық сыныпы		□/II	□/II	

Сериялық нөмірі бақ электрбұйым тақтасында көрсетілген

Мәліметтер [U] 230 В кесімді кернеуге арналған. Басқа кернеу және елде қабылданған заңдар бұл мәліметтерді өзгертуі мүмкін.

Бақ электрбұйым тақтасындағы бұйым нөміріне назар аударыңыз. Кейбір бақ электрбұйымдарының сату атауларының өзгерілген түрде болуы мүмкін.

Шуыл және дірілдеу туралы ақпарат

Шуылдарды белгілеу мәліметтерінің 2000/14/EG стандартына сәйкес көрсеткіштері (1,60 м жоғарылықта, 1 м аралықта).

Электрбұйымның «А» белгісімен белгіленген деңгейі әдетте төменгідей болады:

Дыбыстық қуат деңгейі

Дыбыс қаттылығы деңгейі

Дәлсіздік К

Қорғау құлаққаққанын киіп жүріңіз!

	3 600 ...	HA4 0..	HA4 1..	HA4 2..	HA4 3..
дБ(А)		79	80	80	80
дБ(А)		93	94	93	94
дБ		=1,0	=1,0	=1,2	=1,4

106 | Қазақша

Теңселудің жалпы көрсеткіштері a_h (үш бағыттың векторлық қосындысы) және К терістік көрсеткіштері EN 60335 сәйкес:
 Теңселудің жалпы көрсеткіштері a_h
 Дәлсіздік К

m/c^2	<2,5	<2,5	<2,5	<2,5
m/c^2	= 1,5	= 1,5	= 1,5	= 1,5

Сәйкестік мәлімдемесі CE

«Техникалық мәліметтері» тарауында көрсетілген бұйымның төменде көрсетілген нормалар немесе нормативтік құжаттарына сай болғанын өз басымызбен қуаттаймыз: EN 60335 нөмірінің 2011/65/EU, 2004/108/EG, 2006/42/EG, 2000/14/EG директиваларына сәйкес.
 2000/14/EG: Кепілдеме етілетін дыбысты қуатының деңгейі Қосымшаға сай Сәйкестікті бағалау тәсілі VI.

3 600 ... HA4 0.. HA4 1.. HA4 2.. HA4 3..

дБ(A) 93 94 94 95

Өнім санаты: 32

Белгіленген шарттар
SRL, Sudbury, England, Nr. 1088Техникалық құжаттар (2006/42/EG, 2000/14/EG)
төмендегідей:Bosch Lawn and Garden Ltd., PT-LG/ENS4,
Stowmarket, Suffolk IP14 1EY, EnglandHenk Becker Helmut Heinzlmann
Executive Vice President Head of Product Certification
Engineering PT/ETM9

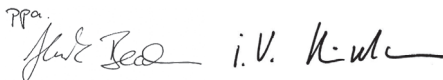
Рра.

Robert Bosch GmbH, Power Tools Division
D-70745 Leinfelden-Echterdingen
23.07.2013**Монтаж және пайдалану**

Әрекет мақсаты	Сурет
Жеткізу көлемі	1
Ағытқыш қапсырмасын орнату	2
Шөп ұстау себетін біріктіру	3
Шөп ұстау себетін енгізу/шығару	3
Кесу биіктігін орнату	4
Ұзарту кабелін қосып жалғастыру	5
Қосу	5
Жұмыс бойынша нұсқаулар	5
Өшіру	5
Жұмыс бойынша нұсқаулар	6
Өлшем көлемдері	7
Керек-жарақтарды таңдау	8

Қателерді белгілеу

Симптомдар	Мүмкін болған себептер	Көмек
Қозғалтқыш іске қосылмай тұр	Электр желі кернеу жоқ	Тексеріп алыңыз да, іске қосыңыз
	Электр желі розеткасы бұзылған қалыпта Ұзарту кабелі зақымданып бұзылған	Басқа электррозеткасын қолданыңыз Кабелді тексеріп алып, керек болса, ауыстырыңыз
	Тежегіш қосылып кетті	Тежегішті ауыстырыңыз
	Шөп тым биік	Кесу биіктігін жоғарырақ деңгейге қойып, бастапқы жұмыс жүктемесін төмендету үшін бақ электрбұйымын еңкейтіңіз.
	Қозғалтқыш қорғанысы қосылып кетті	Қозғалтқышты суытып алып, кесу биіктігін жоғарырақ деңгейде орнатыңыз

Română | 107

Симптомдар	Мүмкін болған себептер	Көмек
Бақ электрбұйымы тоқталулармен жұмыс істеп тұр	Ұзарту кабелі зақымданып бұзылған	Кабелді тексеріп алып, керек болса, ауыстырыңыз
	Бақ электрбұйымының ішкі кабель жүйесі бұзылған	Қызмет көрсету орталығымен хабарласыңыз
	Қозғалтқыш қорғанысы қосылып кетті	Қозғалтқышты суытып алып, кесу биіктігін жоғарырақ деңгейде орнатыңыз
Бақ электрбұйымы әртекті кесу нәтижелерін көрсетуде және/немесе Қозғалтқыш ауыр жұмыс істеуде	Кесу биіктігі тым төмен	Кесу биіктігін жоғарырақ деңгейде орнатыңыз
	Пышақтар дөкір	Пышақтарды ауыстырыңыз
	Бітеліп кеткені мүмкін	Бақ электрбұйымының астыңғы жағын тексеріп, керек болса тазалаңыз (әрқашан арнайы бақ қолғаптарын киіп жүріңіз)
Бақ электрбұйымын қосқаннан кейін пышақ айналмай тұр	Пышақ қате түрде енгізіліп орнатылған	Пышақты дұрыс түрде енгізіп орнатыңыз
	Пышақ шөп арқылы бөгеттеліп тұр	Бақ электрбұйымын өшіріңіз Бітеулерді жойыңыз (әрқашан арнайы бақ қолғаптарын киіп жүріңіз)
Қатты вибрациялар/ шуылдар	Пышақ сомы/пышақ бұрандасы бекітілмеген	Пышақ сомын/пышақ бұрандасын бекітіңіз (17 Нм)
	Пышақ бұзылған	Пышақ сомын/пышақ бұрандасын бекітіңіз (17 Нм) Пышақтарды ауыстырыңыз

Тұтынушыға қызмет көрсету және пайдалану кеңестері

www.bosch-garden.com

Сурақтарыңыз және қосалқы бөлшектеріне тапсырыс бергеніңізде әрдайым тақташада жазылған 10 саннан тұратын бұйым нөмірін хабарлауыңыз керек.

Өндіруші талаптары мен нормаларының сақталуымен электр құралын жөндеу және кепілді қызмет көрсету барлық мемлекеттер аумағында тек «Роберт Бош» фирмалық немесе авторизацияланған қызмет көрсету орталықтарында орындалады.

ЕСКЕРТУ! Заңсыз жолмен әкелінген өнімдерді пайдалану қауіпті, денсаулығыңызға зиян келтіруі мүмкін. Өнімдерді заңсыз жасау және тарату әкімшілік және қылмыстық тәртіп бойынша Заңмен қудаланады.

Қазақстан

ЖШС «Роберт Бош»
Электр құралдарына қызмет көрсету орталығы
Алматы қаласы
Қазақстан
050050
Райымбек данғылы
Коммунальная көшесінің бұрышы, 169/1
Тел.: +7 (727) 232 37 07
Факс: +7 (727) 233 07 87
E-Mail: info.powertools.ka@bosch.com
Ресми сайты: www.bosch.kz; www.bosch-pt.kz

Көдеге жарату

Бақ электрбұйымдарын тұрмыстық үй қалдықтар контейнеріне салмаңыз!

Тек қана ЕО елдері үшін:



Ескі электр және электроника бұйымдары бойынша Еуропалық 2012/19/EU директивасына сәйкес, және оның ЕО елдердің мемлекеттік Заңдарына еңгізуі бойынша, қолданылуға жарамсыз ескі электр және электроника бұйымдарын іріктеп жинап, қоршаған ортаға зиян келдірмейтін кәдеге жарату қажет.

Техникалық өзгерістер енгізу құқығы сақталады.

Română

Instrucțiuni privind siguranța și protecția muncii

Atenție! Citiți cu grijă următoarele instrucțiuni. Familiarizați-vă cu elementele de operare și utilizarea reglementară a sculei electrice de grădină. Păstrați la loc sigur instrucțiunile de folosire în vederea unei utilizări ulterioare.

Explicarea simbolurilor de pe scula electrică de grădină



Indicație generală de avertizare a pericolozității.



Citiți instrucțiunile de folosire.

108 | Română



Aveți grijă ca persoanele aflate în apropiere să nu fie rănite de corpurile străine aruncate de scula electrică.



Avertisment: mențineți o distanță sigură față de scula de grădină cât timp aceasta lucrează.



Atenție: nu atingeți cuțitele care se rotesc. Cuțitele sunt ascuțite. Aveți grijă să nu vă tăiați degetele.



Nu este aplicabil.



Înainte de reglajelor sau a curățării sculei electrice de grădină, în cazul în care s-a agățat cablul sau dacă o lăsați nesupravegheată chiar numai pentru scurt timp, deconectați scula electrică de grădină și scoateți ștecherul afară din priza de curent. Țineți cablul de alimentare departe de cuțite.



Înainte de a atinge scula electrică de grădină, așteptați până când toate componentele acestea se opresc complet. Cuțitele continuă să se rotească și după deconectarea sculei electrice de grădină, putând cauza răni.



Nu folosiți scula electrică de grădină pe timp de ploaie și nu o expuneți acțiunii ploii.



Protejați-vă împotriva electrocutării.



Țineți cablul de racordare departe de cuțitele de tăiere.

Manevrare

- ▶ Nu permiteți niciodată copiilor sau persoanelor nefamiliarizate cu prezentele instrucțiuni, să folosească scula electrică de grădină. Este posibil ca normele naționale să limiteze vârsta operatorului. În caz de nefolosire, păstrați scula electrică de grădină la loc inaccesibil copiilor.
- ▶ Această sculă electrică de grădină nu este destinată utilizării de către persoane (inclusiv copii) cu deficiențesenzoriale sau intelectuale sau cu o experiență insuficientă și/sau cunoștințe insuficiente, în afara cazului în care se află sub supravegherea unei persoane răspunzătoare de siguranța lor sau primesc îndrumări de la aceasta, cu privire la utilizarea sculei electrice de grădină. Copiii trebuie supravegheați pentru a ne asigura că aceștia nu se joacă cu scula electrică de grădină.
- ▶ În nici un caz nu cosiți atunci când în imediata apropiere staționează persoane, în special copii sau animale de casă.
- ▶ Operatorul sau utilizatorul este ținut răspunzător pentru accidente sau pagube provocate altor oameni sau bunurilor acestora.
- ▶ Nu folosiți scula electrică de grădină dacă sunteți desculți sau încălțați cu sandale deschise. Purtați încălțăminte solidă și pantaloni lungi.
- ▶ Inspectați atent suprafața pe care urmează să o lucrați și îndepărtați cu grijă pietrele, bețele, sârmele, oasele și alte corpuri străine.
- ▶ Înainte de utilizare verificați vizual întotdeauna dacă, cuțitele, șuruburile cuțitelor cât și blocul de cuțite nu sunt uzate sau deteriorate. Pentru evitarea dezechilibrelor, înlocuiți întotdeauna întregul set de cuțite și șuruburi de cuțite uzate sau deteriorate.
- ▶ Cosiți numai la lumina zilei sau la lumină artificială bună.
- ▶ În condiții meteo nefavorabile în special în caz de furtună, nu lucrați cu mașina de tuns iarba.
- ▶ Pe cât posibil nu folosiți scula electrică de grădină la tunderea ierbii ude.
- ▶ Pășiți întotdeauna încet, nu alergați niciodată repede.
- ▶ Nu folosiți în niciun caz scula electrică de grădină în cazul în care aceasta prezintă dispozitive de protecție, capace defecte sau echipamente de siguranță care lipsesc, ca de exemplu bara de protecție sau coșul colector de iarbă.
- ▶ Purtați protecții auditive.
- ▶ **Cosirea ierbii pe taluzuri poate fi periculoasă.**
 - Nu cosiți în pantă foarte abruptă.
 - Fiți întotdeauna atenți, astfel încât să pășiți în siguranță pe suprafețele înclinate sau pe iarba udă.
 - Pe suprafețele înclinate cosiți întotdeauna transversal și niciodată în sus și în jos.
 - La schimbarea direcției în pante fiți extrem de precauți.
- ▶ Fiți extrem de precauți atunci când mergeți înapoi cu scula electrică de grădină sau o trageți spre dumneavoastră.
- ▶ În timpul cosirii împingeți scula electrică de grădină întotdeauna spre înainte și nu o trageți niciodată în direcția corpului dumneavoastră.
- ▶ Cuțitele trebuie să se afle în repaus, atunci când sunteți nevoiți să răsturnați scula electrică de grădină în vederea transportului, când traversați suprafețe neplantate cu iarbă și când transportați scula electrică spre și de la sectorul de cosit.
- ▶ Nu răsturnați scula electrică de grădină în momentul pornirii motorului sau al demarării, în afara cazului în care motorul trebuie pornit în iarbă înaltă. În acest caz, ridicați, nu mai mult decât este necesar, partea opusă operatorului, împingând în jos mâneul. Aveți grijă să țineți mâinile pe mâner atunci când lăsați din nou jos scula electrică de grădină.
- ▶ Porniți scula electrică de grădină conform celor descrise în instrucțiunile de folosire și aveți grijă să vă țineți picioarele departe de componentele care se rotesc.
- ▶ Nu țineți mâinile și picioarele în apropierea sau sub piesele care se rotesc.
- ▶ Păstrați o distanță sigură față de zona de aruncare a materialului toc în timpul lucrului cu scula electrică de grădină.
- ▶ Nu ridicați respectiv nu transportați scula electrică de grădină cu motorul pornit.

► Nu aduceți modificări sculei electrice de grădină.

Modificările neautorizate pot afecta siguranța în exploatarea a sculei dumneavoastră electrice de grădină și pot duce la amplificarea zgomotului și vibrațiilor acesteia.

- Verificați regulat cablul de racordare și cablul prelungitor folosit. Nu racordați la rețea un cablu deteriorat și nu-l atingeți înainte de a-l fi debransat de la rețea. Un cablu deteriorat poate atinge componente aflate sub tensiune. Potejați-vă împotriva pericolelor cauzate de electrocutare.

Colectarea frunzelor

Forma cuțitului de colectare a frunzelor îi permite să adune frunzele uscate căzute pe gazonul dumneavoastră. Pentru ca această funcție să ducă la obținerea unui rezultat optim, trebuie respectate următoarele:

- colectați frunzele numai cu un reglaj al înălțimii de tăiere de 70 mm
- colectați numai frunzele căzute pe gazonul dumneavoastră
- înainte de a colecta frunzele, inspectați suprafața de lucru și țineți la distanță oamenii, animalele de casă și autovehiculele

Scoateți ștecherul de la rețea afară din priză:

- întotdeauna când vă îndepărtați de scula electrică de grădină,
- înainte de a îndepărta blocajele,
- când verificați, curățați sau lucrați la scula electrică de grădină,
- după o coliziune cu un corp străin. Controlați imediat scula electrică de grădină cu privire la deteriorări iar dacă este necesar, reparați-o,
- când scula electrică începe să vibreze în mod neobișnuit (verificați imediat).

Racordarea la curent electric

- Tensiunea sursei de curent trebuie să coincidă cu datele de pe plăcuța indicatoare a tipului sculei electrice.
- Se recomandă racordarea sculei electrice numai la o priză de curent asigurată cu un întrerupător automat de protecție de 30 mA.
- Pentru înlocuirea cordonului la această sculă electrică folosiți numai cablurile de alimentare prevăzute de producător, număr de comandă și tipuri vezi instrucțiunile de folosire.
- Nu atingeți niciodată cu mâinile ude ștecherul de la rețea.
- Nu călcați cu roțile mașinii, nu striviți sau nu trageți de cablul de alimentare sau de cablul prelungitor deoarece acesta s-ar putea deteriora. Feriți cablul de căldură, ulei și muchii ascuțite.
- Cablul prelungitor trebuie să aibă secțiunea indicată în instrucțiunile de folosire și să fie protejat împotriva stropilor de apă. Nu este permis ca priza cu fișa de contact să fie cufundată în apă.

Putăți întotdeauna mănuși pentru grădină, atunci când manipulați cuțitele ascuțite sau dacă lucrați în apropierea acestora.

Siguranță electrică

- **Atenție! Înaintea lucrărilor de întreținere sau curățare deconectați scula electrică de grădină și scoateți din priză ștecherul de la rețea. La fel și în cazul în care cablul electric este deteriorat, tăiat sau încălzit.**
- **După deconectarea sculei electrice de grădină, cuțitele continuă să se mai rotească încă câteva secunde.**
- **Fiți precauți - nu atingeți cuțitul de tăiere care se rotește.**

Pentru siguranță, scula dumneavoastră electrică de grădină este izolată de protecție și nu necesită împământare. Tensiunea de lucru este 230 V AC, 50 Hz (pentru țările nemembre UE 220 V, 240 V în funcție de modelul de execuție). Utilizați numai cabluri prelungitoare admise. Informații în acest sens găsiți la centrul dumneavoastră autorizat pentru asistență tehnică post-vânzare.

Pot fi folosite numai cabluri prelungitoare de tipul H05VV-F, H05RN-F sau IEC (60227 IEC 53, 60245 IEC 57).

În cazul în care pentru exploatarea sculei electrice folosiți un cablu prelungitor, este permisă numai utilizarea unor cabluri cu următoarea secțiune de conductor:

- 1,0 mm²: lungime maximă 40 m
- 1,5 mm²: lungime maximă 60 m
- 2,5 mm²: lungime maximă 100 m

Indicație: În cazul folosirii unui cablu prelungitor, acesta trebuie să fie prevăzut cu conductor de protecție - întocmai celor descrise în normele privind siguranța și protecția muncii - legat prin ștecher cu conductorul de protecție al instalației dumneavoastră electrice.

În caz de nesiguranță întrebați un electrician calificat sau cea mai apropiată reprezentanță service Bosch.

- **FIȚI PRECAUȚI! Cablurile prelungitoare neconforme normelor pot fi periculoase. Cablurile prelungitoare, ștecherile și mufele de cuplare trebuie să fie execuții impermeabile la apă, certificate pentru utilizare în mediul exterior.**

Cablurile de legătură trebuie să fie uscate și să nu fie așezate pe sol.

Pentru mărirea siguranței se recomandă folosirea unui întrerupător de protecție (RCD) cu un curent de declanșare de maximum 30 mA. Acest întrerupător de protecție ar trebui controlat înainte de fiecare utilizare.

Indicație privind produsele care **nu se comercializează în GB:**

ATENȚIE: Pentru siguranța dumneavoastră este necesar ca ștecherul sculei electrice de grădină să fie racordat la cablul prelungitor. Cupla cablului prelungitor trebuie să fie protejată împotriva stropilor de apă, să fie confecționată din cauciuc sau învelită în cauciuc. Cablul prelungitor trebuie folosit cu un dispozitiv de blocare la tracțiunea accidentală a cablului.

Cablul prelungitor trebuie folosit cu un dispozitiv de blocare la tracțiunea accidentală a cablului.

Dacă, cablul de racordare este deteriorat, repararea acestuia se va executa numai de către un atelier autorizat Bosch.

110 | Română

Întreținere

► **Putăți întotdeauna mănuși pentru grădină, atunci când manipulați cuțitele ascuțite sau dacă lucrați în apropierea acestora.**

- Controlați dacă piulițele, bolțurile și șuruburile sunt bine fixate pentru garantarea funcționării în condiții de siguranță a foarfecelui de tăiat gard viu.
- Controlați regulat starea și gradul de uzură al coșului colector de iarbă.
- Controlați scula electrică de grădină și, din considerente legate siguranță, înlocuiți componentele uzate sau deteriorate ale acesteia.
- Folosiți numai cuțitele de tăiere prevăzute pentru scula dumneavoastră electrică de grădină.
- Asigurați-vă că piesele noi utilizate la schimbare provin de la Bosch.
- Înainte de depozitare asigurați-vă că scula electrică de grădină este curată și nu prezintă reziduuri. Dacă este necesar, curățați-o cu o perie moale, uscată.

Simboluri

Următoarele simboluri sunt importante pentru citirea și înțelegerea instrucțiunilor de folosire. Rețineți simbolurile și semnificația acestora. Interpretarea corectă a simbolurilor vă ajută să utilizați mai bine și mai sigur scula electrică de grădină.

Simbol	Semnificație
	Direcția reacției
	Direcție de deplasare
	Purtați mănuși de protecție
	Greutate
	Prohibire
	Oprire
	Acțiune permisă
	Acțiune interzisă
	Accesorii/piese de schimb

Utilizare conform destinației

Scula electrică de grădină este destinată pentru cosirea gazonului în sectorul privat.

Date tehnice

Mașină de tun iarba cu mâner de ghidare	Rotak 33/Rotak 34		Rotak 36/Rotak 37
	Rotak 34 M/Rotak 1300-34 R	Rotak 37 M/Rotak 1400-37 R	
Număr de identificare	3 600 HA4 0..		3 600 HA4 1..
Putere nominală	W	1300	1400
Lățime cuțite	cm	34	37
Înălțime de tăiere	mm	20 – 70	20 – 70
Volum, coș colector de iarbă	l	40	40
Greutate conform EPTA-Procedure 01/2003	kg	11,6	11,7
Clasa de protecție		□/II	□/II

Număr de serie vezi plăcuța indicatoare a tipului sculei electrice de grădină
 Specificațiile sunt valabile pentru o tensiune nominală [U] de 230 V. În cazul unor tensiuni diferite și al unor modele de execuție specifice anumitor țări, aceste specificații pot varia.

Vă rugăm să rețineți numărul de identificare de pe plăcuța indicatoare a tipului sculei dumneavoastră electrice de grădină. Denumirile comerciale ale diferitelor scule electrice de grădină pot varia.

Mașină de tun iarba cu mâner de ghidare	Rotak 39/Rotak 40		Rotak 42/Rotak 43
	Rotak 40 M/Rotak 1700-40 R	Rotak 43 M/Rotak 1800-43 R	
Număr de identificare	3 600 HA4 2..		3 600 HA4 3..
Putere nominală	W	1700	1800
Lățime cuțite	cm	40	43
Înălțime de tăiere	mm	20 – 70	20 – 70

Specificațiile sunt valabile pentru o tensiune nominală [U] de 230 V. În cazul unor tensiuni diferite și al unor modele de execuție specifice anumitor țări, aceste specificații pot varia.

Vă rugăm să rețineți numărul de identificare de pe plăcuța indicatoare a tipului sculei dumneavoastră electrice de grădină. Denumirile comerciale ale diferitelor scule electrice de grădină pot varia.

Română | 111

Mașină de tuns iarba cu mâner de ghidare		Rotak 39/Rotak 40 Rotak 40 M/Rotak 1700-40 R	Rotak 42/Rotak 43 Rotak 43 M/Rotak 1800-43 R
Volum, coș colector de iarbă	l	50	50
Greutate conform EPTA-Procedure 01/2003	kg	13,1	13,2
Clasa de protecție		□/II	□/II
Număr de serie	vezi plăcuța indicatoare a tipului sculei electrice de grădină		
Specificațiile sunt valabile pentru o tensiune nominală [U] de 230 V. În cazul unor tensiuni diferite și al unor modele de execuție specifice anumitor țări, aceste specificații pot varia.			
Vă rugăm să rețineți numărul de identificare de pe plăcuța indicatoare a tipului sculei dumneavoastră electrice de grădină. Denumirile comerciale ale diferitelor scule electrice de grădină pot varia.			

Informație privind zgomotul/vibrațiile

Valori măsurate ale zgomotului au fost determinate conform 2000/14/CE (înălțime 1,60 m, distanță 1 m).	3 600 ...	HA4 0..	HA4 1..	HA4 2..	HA4 3..
Nivelul de zgomot evaluat A al sculei electrice este în mod normal de:					
nivel presiune sonoră	dB(A)	79	80	80	80
nivel putere sonoră	dB(A)	93	94	93	94
incertitudine K	dB	=1,0	=1,0	=1,2	=1,4
Purtați aparat de protecție auditivă!					
Valorile totale ale vibrațiilor emise (suma vectorială a trei direcții) au fost determinate conform EN 60335:					
valoarea vibrațiilor emise a_{hh}	m/s^2	<2,5	<2,5	<2,5	<2,5
incertitudine K	m/s^2	=1,5	=1,5	=1,5	=1,5

Declarație de conformitate CE

	3 600 ...	HA4 0..	HA4 1..	HA4 2..	HA4 3..
Declarăm pe proprie răspundere că produsul descris la paragraful „Date tehnice” este în conformitate cu următoarele standarde sau documente normative: EN 60335 potrivit dispozițiilor Directivelor 2011/65/UE, 2004/108/CE, 2006/42/CE, 2000/14/CE.					
2000/14/CE: nivel garantat al puterii sonore	dB(A)	93	94	94	95
Procedură de evaluare a conformității potrivit Anexei VI.					

Categorie produs: 32

Laborator desemnat:

SRL, Sudbury, England, Nr. 1088

Documentație tehnică (2006/42/CE, 2000/14/CE) la:

Bosch Lawn and Garden Ltd., PT-LG/ENS4,

Stowmarket, Suffolk IP14 1EY, England

Henk Becker



Helmut Heinzemann

Executive Vice President

Head of Product Certification

Engineering

PT/ETM9

PPA
 i.V. 

Robert Bosch GmbH, Power Tools Division

D-70745 Leinfelden-Echterdingen

23.07.2013

Montare și funcționare

Scopul acțiunii	Figura
Set de livrare	1
Montarea mânerului de ghidare	2
Asamblarea coșului colector de iarbă	3
Montarea/demontarea coșului colector de iarbă	3
Reglarea înălțimii de tăiere	4
Montarea cablului prelungitor	5
Pornire	5
Indicații de lucru	5
Oprire	5
Indicații de lucru	6
Întreținerea cuțitelor	7
Alegerea accesoriilor	8

112 | Română

Detectarea defecțiunilor



Simptome	Cauză posibilă	Remediere
Motorul nu pornește	Nu există tensiune de alimentare	Verificați și conectați
	Priza de curent este defectă	Folosiți altă priză
	Cablu prelungitor defect	Verificați și înlocuiți cablul, în cazul în care acesta este deteriorat
	Siguranța a întrerupt circuitul	Înlocuiți siguranța
	Iarba are firul prea lung	Reglați o înălțime de tăiere mai mare și basculați scula electrică de grădină pentru a reduce sarcina la pornire
	S-a activat protecția motorului	Lăsați motorul să se răcească și reglați o înălțime de tăiere mai mare
Scula electrică de grădină funcționează cu întreruperi	Cablu prelungitor defect	Verificați și înlocuiți cablul, în cazul în care acesta este deteriorat
	Cablajul intern al sculei electrice de grădină este defect	Adresați-vă centrului de asistență tehnică post-vânzări
	S-a activat protecția motorului	Lăsați motorul să se răcească și reglați o înălțime de tăiere mai mare
Scula electrică de grădină lasă în urmă un aspect neregulat de tăiere și/sau Motorul merge greu	Înălțimea de tăiere este prea mică	Reglați o înălțime de tăiere mai mare
	Cuțitul este tocit	Schimbarea cuțitelor
	Înfundare posibilă	Verificați partea inferioară a sculei electrice de grădină și, dacă este cazul, îndepărtați resturile de iarbă (purtați întotdeauna mănuși pentru grădină)
Cuțitul nu se rotește după pornirea sculei electrice de grădină	Cuțitul a fost montat greșit	Montați corect cuțitul
	Cuțitul este blocat de resturi de iarbă	Opriiți scula electrică de grădină Îndepărtați blocajul (purtați întotdeauna mănuși pentru grădină)
Vibrații/zgomote puternice	Piulița/șurubul cuțitului este slăbit	Strângeți bine piulița/șurubul cuțitului (17 Nm)
	Cuțitul este deteriorat	Strângeți bine piulița/șurubul cuțitului (17 Nm) Schimbarea cuțitelor

Asistență clienți și consultanță privind utilizarea

www.bosch-garden.com

În caz de reclamații și comenzi de piese de schimb vă rugăm să indicați neapărat numărul de identificare compus din 10 cifre al sculei electrice de grădină.

România

Robert Bosch SRL
Centru de service Bosch
Str. Horia Măcelariu Nr. 30 – 34
013937 București
Tel. service scule electrice: (021) 4057540
Fax: (021) 4057566
E-Mail: infoBSC@ro.bosch.com
Tel. consultanță clienți: (021) 4057500
Fax: (021) 2331313
E-Mail: infoBSC@ro.bosch.com
www.bosch-romania.ro

Eliminare

Nu aruncați sculele electrice de grădină în gunoiul menajer!

Numai pentru țările UE:

Conform Directivei Europene 2012/19/UE privind deșeurile de echipamente electrice și electronice și transpunerea acesteia în legislația națională, echipamentele electrice și electronice scoase din uz trebuie colectate separat și direcționate către o stație de reciclare ecologică.

Sub rezerva modificărilor.

Български**Указания за безопасна работа**

Внимание! Прочетете указанията по-долу внимателно. Запознайте се добре с обслужващите елементи и начинът на работа с Вашия градински електроинструмент. Запазете ръководството за експлоатация за ползване по-късно.

Пояснения на символите на градинския електроинструмент

Общо указание за опасност.



Прочетете ръководството за експлоатация.



Внимавайте намиращи се наблизо лица да не бъдат наранени от отхвърчащи частици.



Внимание: Когато градинският електроинструмент работи, стойте на безопасно разстояние от него.



Внимание: Не допирайте въртящите се ножове. Ножовите са остри. Съществува опасност да Ви бъде отрязан пръст на краката или ръцете.



Не се отнася до настоящия електроинструмент.



Винаги спирайте градинския електроинструмент и изключвайте щепсела от контакта преди да извършвате настройки по градинския електроинструмент или да го почиствате, когато захранващият кабел се е усукал или ако няма да използвате по градинския електроинструмент дори и за кратко време.



Преди да допирате градинския електроинструмент, изчакайте всичките му подвижни елементи да спрат да се движат. След изключване ножовите продължават да се въртят по инерция и могат да предизвикат наранявания.



Не използвайте градинския електроинструмент при дъжд; не го излагайте на дъжд.



Предпазвайте се от токов удар.



Дръжте захранващия кабел на безопасно разстояние от ножовите.

Обслужване

- ▶ В никакъв случай не допускайте с този градински електроинструмент да работят деца или лица, непознати с указанията за работа с него. Възможно е националното законодателство да налага допълнителни ограничения за работа с този градински електроинструмент. Когато електроинструментът не се използва, го съхранявайте на места, недостъпни за деца.
- ▶ Този градински електроинструмент не е предназначен за ползване от лица с ограничени физически, сензорни или психически възможности или от лица с недостатъчен опит или недостатъчни познания (включително и от деца), освен когато те са наблюдавани от лице, отговарящо за безопасността или когато са обучавани за работа с градинския електроинструмент. Трябва да се внимава деца да не играят с градинския електроинструмент.
- ▶ В никакъв случай не косете, докато в непосредствена близост се намират други лица, особено деца или домашни животни.
- ▶ Отговорен за травми на други лица или за материални щети е работещият с тревокосачката.
- ▶ Не работете с градинския инструмент боси или със сандали. Носете винаги стабилни плътни затворени обувки и дълъг панталон.
- ▶ Грижливо проверявайте предварително обработваната площ и отстранявайте камъни, пръчки, кокали и други чужди тела.
- ▶ Винаги преди употреба проверявайте, дали ножовите, застопоряващите винтове и режещият модул не са повредени или износени. Заменяйте износени или повредени ножове и застопоряващи винтове винаги в комплект, за да избегнете биене по време на работа.
- ▶ Косете винаги на дневна светлина или при много добро изкуствено осветление.
- ▶ Не използвайте тревокосачката при лоши метеорологични условия, особено дъжд със силен вятър.

114 | Български

- ▶ По възможност не ползвайте градинския инструмент, когато тревата е влажна.
- ▶ Работете винаги със спокоен ход, никога не ходете бързо.
- ▶ Никога не работете с градинския инструмент, ако предпазните му съоръжения или капаци са повредени или с демонтирани предпазни съоръжения, напр. предпазен екран или кош.
- ▶ Работете с шумозаглушители (атнифони).
- ▶ **Работата по неравен терен може да бъде опасна.**
 - Не косете особено стръмни склонове.
 - На склонове или при влажна трева внимавайте винаги да сте стъпвате стабилно.
 - По наклонен терен косете винаги напречно на наклона, никога надолу и нагоре.
 - При обръщане на посоката на движение по склонове бъдете особено внимателни.
- ▶ Когато ходите назад или дърпате градинския инструмент бъдете изключително внимателни.
- ▶ Когато косите, винаги бутайте градинския инструмент напред, никога не го дърпайте към тялото си.
- ▶ Когато вдигате градинския инструмент, за да го пренесете, когато пресичате площи, незасети с трева и когато занасяте или връщате градинския инструмент до или от площите, които ще косите, ножовете трябва да са неподвижни.
- ▶ Когато включвате електродвигателя, не наклоняйте градинския инструмент, освен ако това не е необходимо за развъртането му при висока трева. В подобни случаи повдигайте отдалечената от Вас страна, като натиснете дръжката надолу, и то само колкото е необходимо за развъртането на електродвигателя. Когато пускате обратно градинския инструмент на земята, го дръжте ръкохватката здраво с двете ръце.
- ▶ Включвайте градинския инструмент по начина, описан в ръководството за експлоатация, като внимавате краката Ви да са на безопасно разстояние от въртящите се звена.
- ▶ Не поставяйте ръцете или краката си в близост или под въртящи се елементи.
- ▶ Докато работите с електроинструмента, се дръжте на безопасно разстояние от зоната на изхвърляне.
- ▶ Никога не повдигайте, респ. не пренасяйте градинския електроинструмент, докато електродвигателят работи.
- ▶ **Не извършвайте промени по конструкцията на градинския електроинструмент.** Недопустими изменения могат да нарушат сигурността на Вашия градински електроинструмент и да предизвикат засилен шум и увеличени вибрации.
- ▶ Редовно проверявайте захранващия кабел и евентуално използван удължителен кабел. Не включвайте повредени захранващи кабели към мрежата, респ. не ги допирайте, преди да ги изключите от мрежата. При повредени захранващи кабели съществува опасност от контакт с проводници под напрежение. Вземайте мерки за предпазване от токов удар.

Събиране на шума

Ножът за събиране на шума е със специален профил, позволяващ събирането на есенна шума от тревни площи. За да бъде резултатът от тази функция оптимален, трябва да се спазват следните правила:

- събирайте шума само когато височината на рязане е настроена на 70 mm
- събирайте шума само от тревни площи
- преди да започнете събирането на шума проверявайте обработваната площ и дръжте на безопасно разстояние хора, домашни животни, стъклени предмети и автомобили

Изключвайте щепсела от контакта:

- когато се отдалечавате от градинския електроинструмент,
- преди отстраняване на елементи, блокирали машината,
- когато проверявате, почиствате или извършвате техническо обслужване на градинския електроинструмент,
- след попадане на чуждо тяло. Веднага проверете градинския електроинструмент за повреди и при необходимост го предайте за ремонт,
- ако градинският електроинструмент започне да вибрира необичновено (извършете незабавна проверка).

Захранване на машината

- ▶ Напрежението на захранващата мрежа трябва да съответства на данните, изписани на табелката на машината.
- ▶ Препоръчва се включването на тази машина към верига, която е защитена с устройство за дефектнотокова защита с праг на действие 30 mA.
- ▶ При замяна на захранващия кабел на тази машина използвайте само предвидения от производителя кабел, за тип и каталожен номер вижте ръководството за експлоатация.
- ▶ Никога не докосвайте щепсела, когато ръцете Ви са мокри.
- ▶ Не прегазвайте и не прегъвайте захранващия кабел, тъй като можете да го повредите; внимавайте да не повредите защитната му изолация. Предпазвайте кабела от нагряване, омазняване и допир до остри ръбове.
- ▶ Удължителният кабел, който ползвате, трябва да е с посоченото в ръководството за експлоатация напречно сечение и да е осигурен срещу напръскване с вода. Не се допуска контактът и щепселът да са потопени във вода.

Когато трябва да извършвате дейности в близост до ножовете, работете винаги с предпазни ръкавици.

Безопасност при работа с електрически ток

- ▶ **Внимание! Преди да извършвате техническо обслужване или почистване на градинския електроинструмент, го изключвайте и изваждайте щепсела от контакта. Същото се отнася и при**

неволно увреждане или прерязване на захранващия кабел.

- ▶ След като градинският инструмент бъде изключен, ножовете продължават да се въртят няколко секунди по инерция.

- ▶ **Внимание – не допирайте въртящия се нож.**

За повишаване на сигурността Вашият градински електроинструмент е със защитна изолация и не се нуждае от заземяване. Работното напрежение е 230 V променлив ток, 50 Hz (за страни извън ЕС 220 V, 240 V в зависимост от изпълнението). Използвайте само сертифицирани удължителни кабели. Информация можете да получите в оторизирания за Вашия район сервис.

Допуска се използването на удължителни кабели само от тип H05VV-F, H05RN-F или IEC (60227 IEC 53, 60245 IEC 57).

Ако при работа с машината използвате удължителен кабел, той трябва да има най-малко следното напречно сечение на проводниците:

- 1,0 mm²: максимална дължина 40 m
- 1,5 mm²: максимална дължина 60 m
- 2,5 mm²: максимална дължина 100 m

Упътване: когато се използва удължителен кабел, той трябва да бъде със защитен проводник, който, така както е описано в указанията за безопасна работа, през щепсела е свързан със защитния проводник на захранващата мрежа.

При необходимост се консултирайте с квалифициран електротехник или най-близкото представителство на Бош.

- ▶ **ВНИМАНИЕ: удължителни кабели, които не отговарят на изискванията, могат да застрашат безопасността Ви. Удължителните кабели, щепселите и съединителите трябва да са в изпълнение за ползване на открито и да са уплътнени срещу проникване на вода.**

Контактите и щепселите трябва да са сухи и да не лежат на земята.

За повишаване на сигурността се препоръчва използването на предпазен прекъсвач за утечни токове (FI или RCD) с праг на задействане макс. 30 mA.

Изправността на прекъсвача трябва да се проверява преди всяко ползване на електроинструмента.

Указание за продукти, които **не се продават във Великобритания:**

ВНИМАНИЕ: за Вашата безопасност е необходимо щепселът на градинския електроинструмент да бъде включен към удължителен кабел. Куплунгът на удължителния кабел трябва да е защитен срещу напръскване с вода, да е изработен от гума или да има гумено покритие. Удължителният кабел трябва да има възможност за отпускане при обтягане.

Периодично трябва да проверявате захранващия кабел за видими повреди; използвайте електроинструмента само ако захранващият кабел е в безукорно състояние.

Ако захранващият кабел бъде повреден, ремонтът му трябва да се извърши само в оторизиран сервис за електроинструменти на Бош.

Поддържане

- ▶ **Когато трябва да извършвате дейности в близост до ножовете, работете винаги с предпазни ръкавици.**

▶ За да бъде гарантирано безопасно работно състояние на градинския инструмент, се уверявайте, че всички гайки, щифтове и винтове са затегнати.

▶ Периодично проверявайте кошът за трева да не се е износил и да не е повреден.

▶ Проверете градинския електроинструмент и за по-голяма сигурност заменяйте износени или повредени детайли.

▶ Използвайте само ножове, предназначени специално за градинския инструмент.

▶ Уверявайте се, че резервните части, които поставяте, са произведени от Бош.

▶ Преди прибиране за съхраняване се уверявайте, че градинският електроинструмент е чист и без замърсявания. Ако е необходимо, го почистете със суха мека четка.

Символи

Символите по-долу са важни за прочитането и разбирането на ръководството за експлоатация. Запомнете символите и значенията им. Правилното интерпретиране на символите ще Ви помогне да ползвате градинския електроинструмент по-добре и по-сигурно.

Символ	Значение
	Посока на реакцията
	Посока на движение
	Работете с предпазни ръкавици
	Маса
	Включване
	Изключване
	Допустимо действие
	Забранено действие
	Допълнителни приспособления/резервни части

Предназначение на електроинструмента

Градинският електроинструмент е предназначен за косене на трева в домашни условия.

116 | Български

Технически данни

Градинска тревокосачка	Rotak 33/Rotak 34 Rotak 34 M/Rotak 1300-34 R		Rotak 36/Rotak 37 Rotak 37 M/Rotak 1400-37 R
	Каталожен номер	3 600 HA4 0..	
Номинална консумирана мощност	W	1300	1400
Широчина на ножа	cm	34	37
Височина на рязане	mm	20 – 70	20 – 70
Обем, кош за трева	l	40	40
Маса съгласно ЕРТА-Procedure 01/2003	kg	11,6	11,7
Клас на защита		□/II	□/II

Сериен номер

вижте табелката на градинския инструмент

Данните се отнасят до номинално напрежение [U] 230 V. При различно напрежение, както и при специалните изпълнения за някои страни данните могат да се различават.

Моля, обърнете внимание на каталожния номер на табелката на Вашия градински електроинструмент. Търговските наименования на някои електроинструменти могат да бъдат променени.

Градинска тревокосачка	Rotak 39/Rotak 40 Rotak 40 M/Rotak 1700-40 R		Rotak 42/Rotak 43 Rotak 43 M/Rotak 1800-43 R
	Каталожен номер	3 600 HA4 2..	
Номинална консумирана мощност	W	1700	1800
Широчина на ножа	cm	40	43
Височина на рязане	mm	20 – 70	20 – 70
Обем, кош за трева	l	50	50
Маса съгласно ЕРТА-Procedure 01/2003	kg	13,1	13,2
Клас на защита		□/II	□/II

Сериен номер

вижте табелката на градинския инструмент

Данните се отнасят до номинално напрежение [U] 230 V. При различно напрежение, както и при специалните изпълнения за някои страни данните могат да се различават.

Моля, обърнете внимание на каталожния номер на табелката на Вашия градински електроинструмент. Търговските наименования на някои електроинструменти могат да бъдат променени.

Информация за излъчван шум и вибрации

Стойностите за генериран шум са определени съгласно 2000/14/ЕО (височина 1,60 m, разстояние 1 m).	3 600 ...	HA4 0..	HA4 1..	HA4 2..	HA4 3..
Равнището А на излъчвания от електроинструмента шум обикновено е:					
равнище на звуковото налягане	dB(A)	79	80	80	80
равнище на мощността на звука	dB(A)	93	94	93	94
неопределеност К	dB	=1,0	=1,0	=1,2	=1,4
Работете с шумозаглушители (антифони)!					
Пълната стойност на вибрациите (векторната сума по трите направления) е определена съгласно EN 60335:					
генерирани вибрации a_h	m/s^2	<2,5	<2,5	<2,5	<2,5
неопределеност К	m/s^2	=1,5	=1,5	=1,5	=1,5

Декларация за съответствие 

С пълна отговорност ние декларираме, че продуктът, описан в раздела «Технически данни», съответства на изискванията на следните стандарти или нормативни документи: EN 60335 съгласно изискванията на Директиви 2011/65/EC, 2004/108/EO, 2006/42/EO, 2000/14/EO. 2000/14/EO: гарантирано ниво на мощността на звука
Метод за оценка на съответствието съгласно Приложение VI.

	3 600 ...	HA4 0..	HA4 1..	HA4 2..	HA4 3..
dB(A)		93	94	94	95

Категория на продукта: 32

Упълномощена сертифицираща организация:
SRL, Sudbury, England, Nr. 1088

Техническа документация (2006/42/EO, 2000/14/EO)
при:

Bosch Lawn and Garden Ltd., PT-LG/ENS4,
Stowmarket, Suffolk IP14 1EY, England

Henk Becker Helmut Heinzlmann
Executive Vice President Head of Product Certification
Engineering PT/ETM9

PPA
 *i.v. K. W. M.*

Robert Bosch GmbH, Power Tools Division
D-70745 Leinfelden-Echterdingen
23.07.2013

Монтиране и работа

Дейност	Фигура
Окомплектовка	1
Монтиране на ръкохватката	2
Сглобяване на коша за трева	3
Поставяне/демантиране на коша за трева	3
Регулиране на височината на рязане	4
Включване на удължителен кабел	5
Включване	5
Указания за работа	5
Изключване	5
Указания за работа	6
Поддръжка на ножовете	7
Избор на допълнителни приспособления	8

Отстраняване на дефекти

Симптоми	Възможна причина	Отстраняване
Електродвигателят не се включва	Няма захранващо напрежение	Проверете и включете
	Повреден е контактът на захранващата мрежа	Използвайте друг контакт
	Удължителният кабел е повреден	Проверете и заменете кабела, ако е повреден
	Задействал се е предпазен прекъсвач	Заменете предпазния прекъсвач
	Тревата е твърде дълга	Увеличете височината на рязане и наклонете градинския електроинструмент, за да намалите натоварването при включване
Градинският електроинструмент работи с прекъсвания	Защитата на електродвигателя се е задействала	Изчакайте охлаждането на електродвигателя и настройте по-голяма височина на рязане
	Удължителният кабел е повреден	Проверете и заменете кабела, ако е повреден
	Вътрешен електрически дефект на градинския електроинструмент	Потърсете помощ в оторизиран сервис за електроинструменти
	Защитата на електродвигателя се е задействала	Изчакайте охлаждането на електродвигателя и настройте по-голяма височина на рязане

118 | Македонски

Симптоми	Възможна причина	Отстраняване
Градинският електроинструмент коси неравномерно и/или Електродвигателят работи тежко	Височината на рязане е твърде малка	Настройте по-голяма височина на рязане
	Ножовите са затпени	Смяна на ножовете
	Възможно е машината да е зацапана и блокирана	Проверете долната страна на градинския електроинструмент и при необходимост отстранете захванатите растения (работете винаги с предпазни ръкавици)
	Ножът е монтиран неправилно	Монтирайте ножа правилно
След включване на градинския електроинструмент ножът не се завърта	Ножът е силно зацапан с трева	Изключете градинския електроинструмент Почистете и освободете барабана (работете винаги с предпазни ръкавици)
	Гайката/винта на ножа е разхлабена	Затегнете гайката/винта на ножа (17 Nm)
Силни вибрации/шум	Гайката/винта на ножа е разхлабена	Затегнете гайката/винта на ножа (17 Nm)
	Ножът е повреден	Смяна на ножовете

Сервиз и технически съвети

www.bosch-garden.com

Винаги когато се обръщате с въпроси към представителите на Бош непременно посочвайте 10-цифрения каталожен номер на градинския електроинструмент.

Роберт Бош ЕООД – България

Бош Сервиз Център
Гаранционни и извънгаранционни ремонти
бул. Черни връх 51-Б
FPI Бизнес център 1407
1907 София
Тел.: (02) 9601061
Тел.: (02) 9601079
Факс: (02) 9625302
www.bosch.bg

Бракуване

Не изхвърляйте градински електроинструменти при битовите отпадъци!

Само за страни от ЕС:



Съгласно Европейска директива 2012/19/ЕС относно излязла от употреба електрическа и електронна апаратура и утвърждаването ѝ като национален закон електрическите и електронни устройства, които не могат да се използват повече, трябва да се събират отделно и да бъдат подлагани на подходяща преработка за оползотворяване на съдържащите се в тях суровини.

Правата за изменения запазени.

Македонски

Безбедносни напомени

Внимание! Ве молиме прочитайте ги следните упатства. Запознајте се со командите и со соодветната употреба на косачката. Чувајте го упатството за идни консултации.

Толкување на символите на косачката



Општи безбедносни правила.



Прочитайте го упатството за употреба.



Внимавајте предмети коишто летаат од косачката да не ги повредат личностите коишто стојат околу уредот.



Предупредување: Држете се на безбедно растојание од косачката додека таа работи.



Предупредување: Не допирајте ги ротирачките сечила. Сечилата се оштри. Чувајте се од загуба на прстите.



Не е применливо.



Исклучете ја косачката и извадете го кабелот од утикачот пред поправање или чистење, доколку кабелот е превиткан или доколку го оставате уредот без надзор дури и на кратко. Држете го напојниот кабел понастрана од сечилата.



Почекајте сите компоненти на косачката да застанат пред да ги допрете. Сечилата на косачката можат да предизвикаат повреда и кога мируваат.



Не користете ја косачката кога врне и не излагајте ја на дожд.



Чувајте се од електричен удар.



Држете го кабелот понастрана од сечилата.

Ракување

- ▶ Никогаш не дозволувајте им на деца и луѓе кои не се запознаени со овие инструкции да ја користат косачката. Локалните прописи можат да ја ограничат возраста на ракувачот. Чувајте ја косачката вон дофат на деца кога не ја употребувате.
- ▶ Оваа косачка не е наменета на личности (и деца) со ограничени физички, сензорни или душевни можности, со недостаток на искуство и знаење, освен ако не им се обезбедени соодветни инструкции или надзор за употреба на косачката од страна на личност одговорна за нивната безбедност. Внимавајте децата да не си играат со косачката.
- ▶ Не косете кога во близина има животни, луѓе, а особено деца.
- ▶ Ракувачот е одговорен за штетата нанесена на други луѓе или имот.
- ▶ Не користете ја косачката боси или со отворени сандали. Носете крути обувки и долги панталони.
- ▶ Детално прегледајте го теренот каде што ќе ја користите косачката и отстранете ги сите камења, стапови, жици, коски и други предмети.
- ▶ Секогаш пред употреба проверете да не се оштетени или истрошени сечилата, носачите на сечилата или склопката за сечење. Заменете ги истрошените или оштетените сечила и носачи за да ја одржите рамнотежата на косалката.
- ▶ Косете само по дневна светлина или под добро осветлување.
- ▶ Избегнувајте косење при лоши временски услови, на пример кога постои ризик од грмотевици.
- ▶ По можност, не употребувајте ја косачката на влажна трева.
- ▶ Одете полека, не трчајте.
- ▶ Не користете ја косачката со оштетени штитници или браници, или без заштитна опрема, на пример соодветен штит или контејнер за трева.
- ▶ Носете заштита за слухот.
- ▶ **Употребата на косачката на коси површини може да биде опасно.**

- Не косете на премногу стрмни падини.
- На коси површини или на влажна трева обезбедете стабилен и сигурен чекор.
- На коси површини секогаш косете лево-десно, а никогаш горе-долу.
- Бидете особено внимателни кога ја менувате насоката на косењето.
- ▶ Бидете многу внимателни кога одите назазад или ја влечете косачката.
- ▶ Не косете влечејќи ја косачката кон себе.
- ▶ Стопирајте ги сечилата кога треба да ја пренесете машината, преку површини коишто не се трева и кога ја носите машината до и од местото на косењето.
- ▶ Не навалувајте ја косачката при палење или стартување на моторот, освен ако тоа не е неопходно за косење на висока трева. Во тој случај, не навалувајте ја повеќе отколку што е апсолутно неопходно, и тоа оној дел којшто е најдалеку од ракувачот. Двете раце треба да Ви бидат на рацката пред да ја слуштите косачката.
- ▶ Моторот исклучувајте го стојејќи со стапалата подалеку од ротирачките сечила.
- ▶ Не доближувајте ги рацете и стапалата до ротирачките делови.
- ▶ Кога косите, стоите што е можно подалеку од косачката.
- ▶ Не носете ја косачката и не влечете ја додака моторот работи.
- ▶ **Не вршете никакви преправки на косачката.** Неовластените модификации можат да доведат до нарушување на безбедноста на косачката, или да ја зголемат бучавата или вибрациите.
- ▶ Периодично проверувајте го напојниот кабел и продолжниот кабел којшто го користите. Не поврзувајте ја косалката на напојна мрежа со оштетени кабли. Доколку кабелот е оштетен, не допирајте го додека е приклучен на струја. На оштетениот кабел може да се дојде во допир со голи проводници. Чувајте се од струјни удари.

Собирање лисја

Сечилото за собирање лисја е така проектирано, за со него да можат да се собираат есенски суви лисја. За да се постигне максимален ефект на оваа функција, направете го следново:

- висината на косачката подесете ја на најмалку 70 mm за собирање лисја
- собирајте лисја само на тревник
- пред да почнете со собирање на лисјата, прегледајте на теренот да нема луѓе, животни, предмети од стакло и автомобили

Извлечете го кабелот од утикачот:

- секогаш кога ја оставате косачката без надзор,
- пред отстранување на блокада,
- пред прегледување, чистење и поправка на машината,
- веднаш по удирање во тврд предмет. Веднаш по оштетување прегледајте ја машината и извршете ги неопходните поправки,

120 | Македонски

- ако косачката почне да вибрира неконтролирано (проверете веднаш).

Приклучување на струја

- ▶ Волтажата прикажана на натписната плочка мора да биде иста со волтажата на електричната мрежа.
- ▶ Советуваме овој уред да биде приклучен на струја преку утикач со заштитен уред за заостаната струја што се активира при промена на јачината на струјата од 30 mA.
- ▶ При замената на напојниот кабел користете само кабли препорачани од производителот на косачката. Бројот на нарачката и видот на кабелот пронајдете ги во упатството за употреба.
- ▶ Никогаш не допирајте го утикачот со мокри раце.
- ▶ Не газете ги, не превиткувајте ги и не тегнете ги напојниот или продолжниот кабел, бидејќи на тој начин можат да се оштетат. Заштитете го кабелот од топлина, масло и остри рабови.
- ▶ Користениот продолжен кабел мора да биде водоотпорен и со соодветен пресек односно дебелина. Врската не смее да се наоѓа во вода.

Секогаш носете заштитни ракавици кога работите со остри сечила или во нивна близина.

Безбедност од електричен удар

- ▶ **Внимание! Извадете го напојниот кабел од утикач пред да ја прегледувате или чистете машината. Истото важи и ако кабелот е оштетен, прекинат или сплеткан.**
- ▶ **По исклучувањето на косачката, сечилата вртат уште неколку секунди.**
- ▶ **Внимание – не допирајте ги ротирачките сечила.**

Вашата косачка е двојно изолирана и не е потребно заземјување. Работен напон е 230 V AC, 50 Hz (за не-EU земји, 220 V, 240 V, во зависност од верзијата).

Користете само одобрени продолжни кабли. Повеќе информации околу тоа можете да добиете кај овластениот застапник на Bosch.

Користете само продолжни кабли кои се во склад со H05VV-F, H05RN-F или IEC (60227 IEC 53, 60245 IEC 57).

Ако имате потреба да користите продолжен кабел, тој мора да ја има една од следниве димензии:

- 1,0 mm²: максимална должина 40 m
- 1,5 mm²: максимална должина 60 m
- 2,5 mm²: максимална должина 100 m

Забелешка: Ако користите продолжен кабел, тој мора да биде заземјен преку напојната мрежа, во склад со важечките прописи.

За дополнителни информации контактирајте лиценциран електричар или најблискиот Bosch сервис.

- ▶ **ПРЕДУПРЕДУВАЊЕ: Несоодветните продолжни кабли можат да бидат опасни. Продолжниот кабел, утикачот и спојот со продолжниот кабел мораат да бидат водоотпорни.**

Споевите на каблите треба да бидат суви и да не лежат во вода.

За подобра безбедност користете резидуален уред (РЦД) кој се активира на отстапување од 30 mA. Резидуалниот уред треба да се проверува пред секоја употреба.

Предупредување за производитите кои **не се за Британски пазар** предвидени:

ВНИМАНИЕ: За Ваша безбедност потребно е уредот да е поврзан со продолжниот кабел преку соодветен утикач. Спојот со продолжниот кабел мора да биде заштитен од прскање, направен од гума или обложен со гума. Продолжниот кабел мора да се користи со автоматски намотувач.

Продолжниот кабел мора редовно да се прегледува за евентуални оштетувања и да се користи само ако е во совршена состојба.

Доколку напојниот кабел е оштетен мора да го поправи Бош електричар.

Одржување

- ▶ **Секогаш носете заштитни ракавици кога работите со остри сечила или во нивна близина.**
- ▶ Проверувајте редовно дали се затегнати сите навртки, завртки и шрафови, за безбедна употреба на косачката.
- ▶ Редовно проверувајте ја состојбата на корпата за трева од абење.
- ▶ Редовно прегледувајте ја косачката и заменувајте ги веднаш оштетените или изабените делови.
- ▶ Кога ги менувате сечилата, новите сечила треба да бидат соодветни со косачката.
- ▶ Секогаш користете Bosch оригинални резервни делови.
- ▶ Пред складирање косачката треба да биде сува и чиста. По потреба исчеткајте ја со сува, мека четка.

Ознаки

Следните симболи се важни за читање и разбирање на упатството за употреба. Ве молиме проучете ги символите и нивното значење. Правилната интерпретација на символите ќе Ви помогне подобро и побезбедно да ја користите косачката.

Ознака	Значење
	Правец на реакција
	Правец на движење
	Носете заштитни ракавици
	Тежина
	Вклучување

Македонски | 121

Ознака	Значење
○	Исклучување
✓	Дозволена функција
✗	Забранети акции

Ознака	Значење
	Додатна опрема/резервни делови

Употреба со соодветна намена

Косачката е наменета за употреба на домашни тревници.

Технички податоци

Косачка за трева	Rotak 33/Rotak 34 Rotak 34 M/Rotak 1300-34 R		Rotak 36/Rotak 37 Rotak 37 M/Rotak 1400-37 R
	Број на дел/артикл	3 600 HA4 0..	
Номинална јачина	W	1300	1400
Ширина на сечилото	cm	34	37
Висина на косење	mm	20 – 70	20 – 70
Волумен, корпа за трева	l	40	40
Тежина согласно ЕРТА-Procedure 01/2003	kg	11,6	11,7
Класа на заштита		□/II	□/II

Сериски број

види ја натписната плочка на косачката

Податоците важат за номинален напон [U] од 230 волти. Овие податоци може да отстапуваат при различни напони, во зависност од изведбата во односната земја.

Серискиот број на уредот се наоѓа на натписната плочка на косачката. Трговските имиња на некои косачки можат да бидат различни.

Косачка за трева	Rotak 39/Rotak 40 Rotak 40 M/Rotak 1700-40 R		Rotak 42/Rotak 43 Rotak 43 M/Rotak 1800-43 R
	Број на дел/артикл	3 600 HA4 2..	
Номинална јачина	W	1700	1800
Ширина на сечилото	cm	40	43
Висина на косење	mm	20 – 70	20 – 70
Волумен, корпа за трева	l	50	50
Тежина согласно ЕРТА-Procedure 01/2003	kg	13,1	13,2
Класа на заштита		□/II	□/II

Сериски број

види ја натписната плочка на косачката

Податоците важат за номинален напон [U] од 230 волти. Овие податоци може да отстапуваат при различни напони, во зависност од изведбата во односната земја.

Серискиот број на уредот се наоѓа на натписната плочка на косачката. Трговските имиња на некои косачки можат да бидат различни.

Информации за бучава/вибрации

Измерени звучни вредности определени според 2000/14/EG (1,60 м висина, 1 м оддалеченост).	3 600 ...	HA4 0..	HA4 1..	HA4 2..	HA4 3..
Измерените А-вредности на врева изнесуваат просечно:					
Звучна јачина	dB(A)	79	80	80	80
Звучен притисок	dB(A)	93	94	93	94
Несигурност К	dB	=1,0	=1,0	=1,2	=1,4
Носете звучна заштита!					
Вкупна вредност на вибрации a_h (векторски збир на трите показатели) и несигурност К утврдена според ЕН 60335					
Вкупна вредност на вибрации a_h	m/s^2	<2,5	<2,5	<2,5	<2,5
Несигурност К	m/s^2	=1,5	=1,5	=1,5	=1,5

122 | Македонски

Изјава за сообразност 

Изјавуваме под сопствена одговорност дека производот опишан под «Технички податоци» одговара со следните норми или нормативни документи: EN 60335 Во склад со директивите 2011/65/EU, 2004/108/EG, 2006/42/EG, 2000/14/EG. 2000/14/EG: Гарантирана јачина на звук
Процедура за верификација на конформитетот VI.

3 600 ... HA4 0.. HA4 1.. HA4 2.. HA4 3..

dB(A) 93 94 94 95

Категорија на производ: 32

Назначено тело:

SRL, Sudbury, England, Nr. 1088

Техничка документација (2006/42/EG, 2000/14/EG) при:
Bosch Lawn and Garden Ltd., PT-LG/ENS4,
Stowmarket, Suffolk IP14 1EY, England



Henk Becker

Executive Vice President
Engineering

Helmut Heinzlmann

Head of Product Certification
PT/ETM9

PPA

Robert Bosch GmbH, Power Tools Division
D-70745 Leinfelden-Echterdingen
23.07.2013

Монтажа и користење

Цел на користењето	Слика
Обем на испорака	1
Монтажа на рачката	2
Склопување на корпата за трева	3
Монтирање и отстранување на корпата за трева	3
Регулирање на висината на косење	4
Приклучување на продолжниот кабел	5
Вклучување	5
Совети за работа	5
Гасење	5
Совети за работа	6
Одржување на сечилата	7
Бирање на опрема	8

Отстранување грешки

Проблем	Можна причина	Решение
Моторот не се вклучува	Нема снабдување со струја	Проверете и вклучете
	Утикачот е неисправен	Користете друг утикач
	Продолжниот кабел е оштетен	Проверете го кабелот и ако е потребно заменете го
	Прегорен осигурувач	Заменете го осигурувачот
	Тревата е превисока	Подигнете ги сечилата и малку навалете ја косачката за да се намали притисокот
Косачката работи со прекини	Активирана е заштитата на моторот од прегревање	Пуштете да се олади моторот и подигнете ги сечилата
	Продолжниот кабел е оштетен	Проверете го кабелот и ако е потребно заменете го
	Неисправни внатрешни инсталации во косачката	Побарајте помош од сервис
	Активирана е заштитата на моторот од прегревање	Пуштете да се олади моторот и подигнете ги сечилата

Проблем	Можна причина	Решение
Косачката остава неправилна трага и/или Моторот работи со тешкотија	Сечилата поставени прениско	Подигнете ги сечилата
	тапо сечило	Заменете го сечилото
	Можно запушување	Проверете под косачката и по потреба исчистете ја (секогаш носете заштитни ракавици)
По вклучувањето на косачката сечилото не се врти	Сечилото монитрано наопаку	Монтирајте го сечилото од правилната страна
	Сечилото е заплеткано со трева	Исклучете ја косачката
	Лабава навртка/-завртка	Отстранете го запушувањето (секогаш носете заштитни ракавици)
Јаки вибрации/бучава	Лабава навртка/-завртка	Затегнете ја навртката/-завртката (17 Nm)
	Продолжниот кабел е оштетен	Затегнете ја навртката/-завртката (17 Nm)
		Заменете го сечилото

Сервисна служба и совети при користење

www.bosch-garden.com

Секогаш при кореспонденција или нарачка на резервни делови наведете го десетцифрениот сервиски број што се наоѓа на натписната плочка.

Македонија

Д.Д.Електрис
Сава Ковачевиќ 47Нб, број 3
1000 Скопје
Е-пошта: dimce.dimcev@servis-bosch.mk
Интернет: www.servis-bosch.mk
Тел./факс: 02/ 246 76 10
Моб.: 070 595 888

Отстранување

Не фрлајте ја косачката со комуналниот отпад!

Само за земји во рамки на ЕУ



Според Европската директива 2012/19/EU за отпадна електрична и електронска опрема и нејзината имплементација во државното право, отпадната електрична и електронска опрема мора посебно да се сортира и да се складишти на еколошки прифатлив начин.

Се задржува правото на промена.

Srpski

Упутства о сигурности

Паžња! Прочитайте паљливо следеца упутства. Упознајте се са елементима за рад и прописном употребом баџенског уредјаја. Молимо сачувajte сигурно упутство за рад за каснију употребу.

Објаšnjenja simbola на баџенском уредјају



Опште упутство о опасности.



Прочитайте упутство за рад.



Пази да особе које стоје у близини не буду повредене услед одбачених страних тела.



Опomena: Одржавajte сигурно растојанје од баџенског уредјаја, када он radi.



Опрез: Не додирујте ротирајуће ножеве. Ножеви су оштри. Чувајте се да не изгубите прсте на ногамa и рукама.



Не односи се на то.



Исклучите баџенски уредјај и извучите мрежни утикач из утичнице, пре него што предузмете podešavanja уредјаја или чишћење, или ако се је кабл уплео или ако баџенски уредјај само на кратко оставите без надзора. Држите подалје од ножева кабл за струју.



Сачекajte да се сви делови баџенског уредјаја зауставе пре него што их додирнете. Ножеви након исклучивања баџенског уредјаја ротирају још неко време и тако могу да изазову повреду.



Баџенски уредјај не користити по киши или излагати киши.



Защитите се од електричног удара.

124 | Srpski



Priključni kabl držite dalje od noževa.

Rad

- ▶ Nikada deci ili osobama koje nisu upoznate sa ovim uputstvima ne dozvoliti korišćenje baštenskog uređaja. Nacionalni propisi ograničavaju moguće starost radnika. Čuvajte baštenski uređaj da bude za decu nedostupan, kada nije u upotrebi.
- ▶ Ovaj baštenski uređaj nije zamišljen za to, da ga koriste osobe (uključujući i decu) sa ograničenim fizičkim, umnim ili duševnim sposobnostima ili nedostajućim iskustvom i/ili nedostajućim znanjem, čak ni onda, ako su pod nadzorom osobe koja je nadležna za njihovu sigurnost ili dobijaju od nje uputstva, kako se koristi baštenski uređaj. Decu bi trebalo nadzirati, da bi bili sigurni da se ne igraju sa baštenskim uređajem.
- ▶ Ne kosite nikada, dok se osoblje, naročito deca ili kućne životinje nalaze u neposrednoj blizini.
- ▶ Radnik ili korisnik je odgovoran za nesreće ili štete kod drugih ljudi ili na njihovoj imovini.
- ▶ Baštenski uređaj nemojte da koristite kada ste bos ili ako nosite sandale. Uvek nosite solidne cipele i dugačke pantalone.
- ▶ Pre rada sa mašinom pažljivo proverite obrađivanu površinu i sklonite kamenje, komade drva, žicu, kosti i ostala strana tela.
- ▶ Uvek pre upotrebe prekontrolišite, da li su noževi, zavrtnji noževa i konstrukciona grupa za sečenje istrošeni ili oštećeni. Promenite istrošene ili oštećene noževe kao i zavrtnje noževa i to uvek celu garnituru, da bi izbegli debalans.
- ▶ Kosite samo pri dnevnom svetlu ili dobrom veštačkom svetlu.
- ▶ Kod loših vremenskih uslova posebno kod nadolazeće oluje ne radite sa kosačicom za utrinu.
- ▶ Ako je moguće, baštenski uređaj nemojte da koristite kada je trava mokra.
- ▶ Uvek sa mašinom hodajte polako, nikada ne žurite.
- ▶ Baštenski uređaj nikada nemojte da koristite ako su neispravni zaštitni uređaji i poklopci, ili ako oni nisu montirani, npr. bez zaštite od udara i/ili bez korpe za prihvatanje trave.
- ▶ Nosite zaštitu za sluh.
- ▶ **Rad na kosinama može biti opasan.**
 - Ne koristite posebno strme kosine.
 - Na kosim površinama ili na vlažnoj travi uvek pazite na sigurno hodanje.
 - Kosite na kosim površinama uvek popreko i nikada gore – dole.
 - Uvek postupajte oprezno kod promene smeru rada sa mašinom na nagibima.
 - ▶ Posebno budite pažljivi ako se sa baštenskim uređajem krećete unazad ili ako ga vučete za sobom.
- ▶ Prilikom košenja baštenski uređaj uvek gurajte prema napred i nikada nemojte da ga privlačite prema telu.
- ▶ Noževi moraju da miruju ako zbog transporta baštenski uređaj morate da nagnete, ako prelazite preko površina na kojima ne raste trava, i kada baštenski uređaj transportujete do ili sa područja za košenje.
- ▶ Prilikom pokretanja ili uključivanja motora nemojte da naginjete baštenski uređaj, osim ako je to neophodno za pokretanje na visokoj travi. U tom slučaju pritiskanjem drške uređaj podignite prema suprotnoj strani udaljeno od korisnika samo koliko je to neophodno. Pazite na to da se Vaše ruke nalaze na ručkama kada spuštate baštenski uređaj.
- ▶ Baštenski uređaj uključite kao što je to opisano u uputstvu za upotrebu i pazite na to da Vaše noge budu dovoljno udaljene od rotirajućih delova.
- ▶ Vaše ruke i stopala ne stavljajte blizu ili ispod rotacionih delova.
- ▶ Držite rastojanje do zone pražnjenja kada radite sa baštenskim uređajem.
- ▶ Nikada ne podižite odnosno nosite baštenski uređaj sa motorom u radu.
- ▶ **Ne preduzimajte nikakve promene na baštenskom uređaju.** Nedozvoljene promene mogu oštetiti sigurnost Vašeg baštenskog uređaja i uticati na pojačane šumove i vibracije.
- ▶ Redovno kontrolišite priključni kabl i upotrebljeni produžni kabl. Ne priključujte oštećeni kabl na strujnu mrežu ili ga ne dodirujte, pre nego što ga odvojite od strujne mreže. Kod oštećenog kabla mogu se dodirnuti delovi koji provode napon. Zaštitite se od opasnosti električnog udara.

Sakupljanje lišća

Nož za sakupljanje lišća je tako oblikovan, da se jesenje lišće može uzeti sa svoje utrine. Da bi ova funkcija postigla optimalan rezultat, mora se ispoštovati sledeće:

- sakupljajte lišće samo pri podešenoj visini sečenja od 70 mm
- sakupljajte lišće samo na svojoj utrini
- pregledajte pre sakupljanja lišća radnu površinu i držite na odstojanju ljude, kućne životinje, predmete od stakla i automobile

Mrežni utikač izvucite iz utičnice:

- uvek kada se udaljavate od baštenskog uređaja,
- pre odstranjanja blokada,
- kada kontrolišete baštenski uređaj, čistite ili radite na njemu,
- posle kolizije sa nekim stranim telom. Prekontrolišite baštenski uređaj odmah da li je oštećen i popravite ga ako je potrebno,
- da baštenski uređaj neobično počne da vibrira (odmah prekontrolisati).

Priključak struje

- ▶ Napon izvora struje mora se poklopiti sa podacima na tipskoj pločici uređaja.
- ▶ Preporučuje se da se ova mašina priključi samo na utičnicu koja je osigurana sa 30 mA strujnom zaštitom pri kvaru.
- ▶ Kod zamene kabela na ovoj mašini treba primeniti samo mrežni priključni kabl koji je propisao proizvođač mašine, a za kataloški broj i tip videti u uputstvima za upotrebu.
- ▶ Mrežni utikač nikada ne dodirujte golim rukama.
- ▶ Preko mrežnog priključnog kabela ili produžnog kabela nemojte voziti, ne gnječite ga niti navlačite, jer bi se mogao oštetiti. Zaštitite kabl od izvora toplote, ulja i oštih ivica.
- ▶ Produžni kabl mora imati presek naveden u uputstvima za upotrebu i mora biti zaštićen od prskanja vode. Utikački spoj ne sme biti u vodi.

Nosite uvek baštenske rukavice, ako se bavite u području oštih noževa ili radite.

Električna sigurnost

- ▶ **Pažnja! Pre radova održavanja i čišćenja isključite baštenski uređaj i izvucite mrežni utikač. Isto važi i ako je strujni kabl oštećen, zasečen ili zapleten.**
- ▶ **Noževi se okreću i dalje nekoliko sekundi nakon isključivanja baštenskog uređaja.**
- ▶ **Oprez – ne dodirujte rotirajući nož za košenje.**

Vaš baštenski uređaj je iz razloga bezbednosti zaštitno izolovan i nije mu potrebno uzemljenje. Radni napon iznosi 230 V AC, 50 Hz (za zemlje van EU-a 220 V, 240 V, zavisno od verzije). Koristite samo odobrene produžne kablove. Informacije možete da dobijete u Vašoj ovlašćenoj servisnoj podružnici.

Smeju se primeniti samo produžni kablovi tipa H05VV-F, H05RN-F ili IEC (60227 IEC 3, 60245 IEC 57).

Ako za rad mašine koristite produžni kabl, smeju se koristiti samo kablovi sledećih presejka vodiča:

- 1,0 mm²: maksimalne dužine 40 m
- 1,5 mm²: maksimalne dužine 60 m
- 2,5 mm²: maksimalne dužine 100 m

Pažnja: Ako se koristi produžni kabl, mora on – kao što je opisano u sigurnosnim propisima – posedovati zaštitni provodnik, koji je preko utikača povezan sa zaštitnim vodom Vašeg električnog uređaja.

U slučajevima sumnje pitajte nekog izučenog električara ili sledeći Bosch servis- predstavništvo.

- ▶ **OPREZ: Nepropisni produžni kablovi mogu biti opasni. Produžni kabl, utikač i spojnica moraju biti zaptiveni za vodu i dozvoljene konstrukcije za spoljnu upotrebu.**

Kabloske veze bi trebale biti suve i da ne leže po zemlji.

Radi povećanja sigurnosti preporučuje se, da se koristi jedna FI-sklopka (RCD) sa maksimalno 30 mA. Ova FI-sklopka bi trebala da se kontroliše pre upotrebe.

Napomena za proizvode koji se **ne prodaju u Velikoj Britaniji:**

PAŽNJA: Zbog Vaše bezbednosti je neophodno da se utikač postavljen na baštenskom uređaju spoji sa produžnim

kabelom. Spoj produžnog kabela mora da bude zaštićen od prskanja vode, mora da bude od gume ili da bude prevučen gumom. Produžni kabl mora da se koristi sa kablovskom uvodnicom odn. rasterećenjem zatezanja.

Priključni kabl se redovno mora kontrolisati u pogledu znakova oštećenja i sme se samo upotrebljavati u besprekornom stanju.

Ako je priključni vod oštećen, sme ga popraviti samo neka stručna Bosch-radionica.

Održavanje

- ▶ **Nosite uvek baštenske rukavice, ako se bavite u području oštih noževa ili radite.**
- ▶ Pazite da sve navrtke, klinovi i zavrtnji budu dobro učvršćeni da bi se obezbedilo sigurno radno stanje baštenskog uređaja.
- ▶ Kontrolišite redovno stanje i istrošenost korpe za prihvatanje trave.
- ▶ Prekontrolišite baštenski uređaj i zamenite radi sigurnosti istrošene ili oštećene delove.
- ▶ Koristite isključivo takve noževe koji su predviđeni za baštenski uređaj.
- ▶ Uverite se da li delovi koje treba promeniti potiču od Bosch-a.
- ▶ Uverite se pre čuvanja, da baštenski uređaj bude čist i bez ostataka. Ako je potrebno, očistite sa nekom mekom suvom četkom.

Simboli

Sledeći simboli su važni za čitanje i shvatanje uputstva za upotrebu. Zapamtite simbole i njihovo značenje. Pravilna interpretacija simbola Vam pomaže da baštenski uređaj koristite bolje i bezbednije.

Simbol	Značenje
	Pravac reakcije
	Pravac kretanja
	Nosite zaštitne rukavice
	Težina
	Uključivanje
	Isključivanje
	Dozvoljena radnja
	Zabranjeno rukovanje
	Pribor/rezervni delovi

126 | Srpski

Upotreba prema svrsi

Baštenski uređaj je odredjen za to, da bi u privatnom području kosili travu.

Tehnički podaci

Kosačica za travu	Rotak 33/Rotak 34		Rotak 36/Rotak 37	
	Rotak 34 M/Rotak 1300-34 R	Rotak 37 M/Rotak 1400-37 R	Rotak 34 M/Rotak 1300-34 R	Rotak 37 M/Rotak 1400-37 R
Broj predmeta	3 600 HA4 0..		3 600 HA4 1..	
Nominalna primljena snaga	W	1300	1400	
Širina noža	cm	34	37	
Visina sečenja	mm	20 – 70	20 – 70	
Zapremina koša za sakupljanje trave	l	40	40	
Težina prema EPTA-Procedure 01/2003	kg	11,6	11,7	
Klasa zaštite	□/II		□/II	

Serijski broj vidi tipsku tablicu na baštenskom uređaju

Podaci važe za nominalne napone [U] od 230 V. Kod napona koji odstupaju i izvodjenja specifičnih za zemlje mogu ovi podaci varirati.

Molimo da obratite pažnju na broj predmeta na tipskoj tablici Vašeg baštenskog uređaja. Trgovačke oznake pojedinih baštenskih uređaja mogu varirati.

Kosačica za travu	Rotak 39/Rotak 40		Rotak 42/Rotak 43	
	Rotak 40 M/Rotak 1700-40 R	Rotak 43 M/Rotak 1800-43 R	Rotak 40 M/Rotak 1700-40 R	Rotak 43 M/Rotak 1800-43 R
Broj predmeta	3 600 HA4 2..		3 600 HA4 3..	
Nominalna primljena snaga	W	1700	1800	
Širina noža	cm	40	43	
Visina sečenja	mm	20 – 70	20 – 70	
Zapremina koša za sakupljanje trave	l	50	50	
Težina prema EPTA-Procedure 01/2003	kg	13,1	13,2	
Klasa zaštite	□/II		□/II	

Serijski broj vidi tipsku tablicu na baštenskom uređaju

Podaci važe za nominalne napone [U] od 230 V. Kod napona koji odstupaju i izvodjenja specifičnih za zemlje mogu ovi podaci varirati.

Molimo da obratite pažnju na broj predmeta na tipskoj tablici Vašeg baštenskog uređaja. Trgovačke oznake pojedinih baštenskih uređaja mogu varirati.

Informacije o šumovima/vibracijama

Merne vrednosti za šumove su dobijene prema 2000/14/EG (1,60 m visine, 1 m rastojanja).	3 600 ...	HA4 0..	HA4 1..	HA4 2..	HA4 3..
A-vrednovan nivo šumova uređaja iznosi tipično:					
Nivo zvučnog pritiska	dB(A)	79	80	80	80
Nivo snage zvuka	dB(A)	93	94	93	94
Nesigurnost K	dB	=1,0	=1,0	=1,2	=1,4
Nosite zaštitu za sluh!					
Ukupne vrednosti vibracija (zbir vektora tri pravca) su dobijene prema EN 60335:					
Emissiona vrednost vibracija a_h	m/s^2	<2,5	<2,5	<2,5	<2,5
Nesigurnost K	m/s^2	=1,5	=1,5	=1,5	=1,5

Izjava o usaglašenosti

Izjavljujemo na sopstvenu odgovornost da je pod „tehnički podaci“ opisani proizvod usaglašen sa sledećim standardima ili normativnim aktima: EN 60335 prema odredbama smernica 2011/65/EU, 2004/108/EG, 2006/42/EG, 2000/14/EG.
2000/14/EG: Garantovani nivo snage zvuka
Postupak vrednovanja usaglašenosti je prema prilogu VI.

	3 600 ...	HA4 0..	HA4 1..	HA4 2..	HA4 3..
	dB(A)	93	94	94	95

Kategorija proizvoda: 32

Navedeno mesto:

SRL, Sudbury, England, Nr. 1088

Tehnička dokumentacija (2006/42/EG, 2000/14/EG) kod:

Bosch Lawn and Garden Ltd., PT-LG/ENS4,

Stowmarket, Suffolk IP14 1EY, England

Henk Becker

Helmut Heinzelmann

Executive Vice President

Head of Product Certification

Engineering

PT/ETM9

PPA

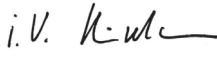
 i.v. 

Robert Bosch GmbH, Power Tools Division
D-70745 Leinfelden-Echterdingen
23.07.2013

Montaža i Rad

Cilj rukovanja	Slika
Obim isporuke	1
Montaža rama za prihvat	2
Sastavljanje korpe za prihvatjanje trave	3
Ubacivanje/vadjenje korpe za prihvatjanje trave	3
Podešavanje visine sečenja	4
Postavljanje produžnog kabla	5
Uključivanje	5
Uputstva za rad	5
Isključivanje	5
Uputstva za rad	6
Održavanje noža	7
Biranje pribora	8

Traženje grešaka



Simptomi	Mogući uzroci	Pomoć
Motor ne kreće	Nema mrežnog napona	Prokontrolisati i uključiti
	Neispravna mrežna utičnica	Koristite drugu utičnicu
	Oštećen produžni kabl	Ispitajte i zamenite kabl ako je oštećen
	Osigurač je izbio	Promeniti osigurač
	Previsoka trava	Podesiti veću visinu presecanja i baštenski uređaj iskrenuti, da bi redukovali početno opterećenje
	Motorna zaštita je reagovala	Motor ostaviti da se ohladi i podesiti veću visinu košenja
Baštenski uređaj radi sa prekidima	Oštećen produžni kabl	Ispitajte i zamenite kabl ako je oštećen
	Interni kablovi baštenskog uređaja su u kvaru	Potražiti ovlašćeni servis
	Motorna zaštita je reagovala	Motor ostaviti da se ohladi i podesiti veću visinu košenja
Baštenski uređaj ostavlja iza neurednu sliku sečenja //ili Motor radi teško	Visina košenja je preniska	Podesiti veću visinu košenja
	Nož je tup	Promena noža
	Moguće je začepljenje	Ispitajte donju stranu baštenskog uređaja i u datom slučaju je oslobodite (uvek nosite zaštitne rukavice za rad u bašti)
	Nož je okolo pogrešno montiran	Nož montirati okolo ispravno

128 | Slovensko

Simptomi	Mogući uzroci	Pomoć
Posle uključivanja baštenskog uređaja ne okreće se nož	Nožu smeta trava	Isključiti baštenski uređaj Otkloniti začepljenje (uvek nosite zaštitne rukavice za rad u bašti)
Jake vibracije/šumovi	Odpušteni navrtka/zavrtnaj noža Odpušteni navrtka/zavrtnaj noža Nož je oštećen	Steći navrtku/zavrtnaj noža (17 Nm) Steći navrtku/zavrtnaj noža (17 Nm) Promena noža

Servisna služba i savetovanje o upotrebi

www.bosch-garden.com

Molimo navedite kod svih pitanja i naručivanje rezervnih delova neizostavno broj predmeta sa 10 mesta prema tipskoj tablici baštenskog uređaja.

Srpski

Bosch-Service
Dimitrija Tucovića 59
11000 Beograd
Tel.: (011) 2448546
Fax: (011) 2416293
E-Mail: asbosch@EUnet.yu

Uklanjanje djubreta

Ne bacajte baštenski uređaj u kućno djubre!

Samo za EU-zemlje:



Prema evropskoj smernici 2012/19/EU o starim električnim i elektronskim uređajima i njihovom pretvaranju u nacionalno dobro ne moraju više neupotrebljivi električni i elektronski uređaji da se odvojeno sakupljaju i odvoze reciklaži koja odgovara zaštiti čovekove sredine.

Zadržavamo pravo na promene.

Slovensko

Varnostna navodila

Pozor! Skrbno si preberite naslednja navodila. Seznanite se z upravljalnimi elementi in s pravilno uporabo vrtnega orodja. Prosimo, da to navodilo za obratovanje varno shranite za kasnejšo uporabo.

Razlaga simbolov na vrtnem orodju



Splošno opozorilo na nevarnost.



Preberite si to navodilo za obratovanje.



Pazite, da predmeti, ki bi odleteli od škarij, ne bodo poškodovali oseb, ki stojijo v bližini.



Opozorilo: Ko vrtno orodje obratuje, držite varno razdaljo do slednjega.



Pozor: Previdno – ne dotikajte se rotirajočih nožev. Nože so ostri. Pazite na to, da ne boste izgubili prste na nogah in rokah.



Ne ustreza.



Preden želite opraviti nastavitve na stroju ali pa ga občistiti ali če se je zamotal kabel oziroma, če morate vrtno orodje za kratek čas pustiti brez nadzora, morate izklopiti vrtno orodje in potegniti omrežni vtič iz vtičnice. Poskrbite za to, da bo električni kabel oddaljen od rezalnih nožev.



Počakajte na to, da se vsi deli vrtnega orodja popolnoma ustavijo, preden se je dotaknete. Noži po izklopu vrtnega orodja nadaljujejo z rotiranjem in lahko povzročijo poškodbe.



Vrtnega orodja ne uporabljajte, ko dežuje in ga ne izpostavljajte dežju.



Zaščitite se pred električnim udarom.



Poskrbite za to, da bo priključni kabel oddaljen od rezalnih nožev.

Uporaba

- ▶ Nikoli ne dovolite otrokom ali osebam, ki niso seznanjene s temi navodili, da bi uporabljale to vrtno orodje. Nacionalni predpisi morebiti omejujejo starost uporabnika. Kadar vrtno orodje ni v uporabi, ga hranite izven dosega otrok.
- ▶ To vrtno orodje ni namenjeno za uporabo s strani oseb (vključno z otroki) z omejenimi fizičnimi, senzoričnimi ali umskimi sposobnostmi ali pomanjkljivimi izkušnjami in/ali pomanjkljivim znanjem, razen, če jih nadzoruje oseba, ki je odgovorna za varnost ali pa če slednji s strani te odgovorne osebe dobijo navodila, kako se mora to vrtno orodje uporabljati.

Nadzorujte otroke in tako zagotovite, da se ne igrajo z napravo.

- ▶ Nikoli ne kosite, ko se v neposredni bližini nahajajo osebe, še posebej otroci ali domače živali.
- ▶ Za nezgode ali škodo, povzročeno na drugih osebah ali njihovi lastnini, je odgovoren uporabnik ali lastnik.
- ▶ Ne uporabljajte vrtnega orodja, ko ste bos ali z odprtimi sandali. Nosite le fiksno obutev in dolge hlače.
- ▶ Skrbno preglejte površino, ki jo želite obdelati in odstranite kamne, palice, žice, kosti in druge tujke.
- ▶ Pred pričetkom uporabe pogledajte, ali so morda obrabljeni ali poškodovani noži, vijaki nožev ali rezilni skop. Da bi preprečili neuravnoteženost, morate obrabljene ali poškodovane nože ter vijake nožev zamenjati le v celotnem setu.
- ▶ Kosite le pri dnevnih svetlobi ali dobri umetni svetlobi.
- ▶ Pri slabih vremenskih pogojih, še posebej pri bližajoči nevihti, ne smete delati s kosilnico.
- ▶ Po močnosti ne uporabljajte vrtnega orodja, ko je trava mokra.
- ▶ Vedno hodite mirno, nikoli ne tekajte.
- ▶ Nikoli ne uporabljajte vrtnega orodja s poškodovanimi zaščitnimi pripravami, pokrovi ali brez varnostnih naprav, kot npr. odbojnika in/ali posode za prestrezanje trave.
- ▶ Nosite zaščito sluha.
- ▶ **Delo na pobočjih je lahko nevarno.**
 - Ne kosite tam, kjer so pobočja zelo strma.
 - Na poševnih površinah ali na mokri travi pazite na varno hojo.
 - Na poševnih površinah kosite vedno v smeri prečno in nikoli navzgor in navzdol.
 - Bodite zelo previdni pri spremembi smeri na pobočjih.
- ▶ Bodite zelo previdni pri ritenski hoji ali vleki vrtnega orodja.
- ▶ Med košnjo potiskajte vrtno orodje vedno v smeri naprej in ga nikoli ne vlecite v proti telesu.
- ▶ Noži morajo stati, ko nagnete vrtno orodje za transport ali če prečkate netravnate površine in med transportom vrtnega orodja k površinam, ki jih želite pokositi.
- ▶ Ne nagibajte vrtnega orodja pri startu ali vklopu motorja, razen če je to potrebno za start v visoki travi. V tem primeru s pritiskom na ročaj ne dvignite več kot je potrebno tiste strani, ki je obrnjena v stran od uporabnika. Pazite na to, da se med spuščanjem vrtnega orodja vaši roki nahajata na ročaju.
- ▶ Vklonite vrtno orodje, kot je opisano v navodilu za obratovanje in pazite na to, da se bodo vaše noge nahajale dovolj daleč stran od rotirajočih se delov.
- ▶ Poskrbite za to, da se roki in nogi ne nahajata v bližini ali pod rotirajočimi deli.
- ▶ Pri delu z vrtnim orodjem se ne približujte se področju izmeta.
- ▶ Nikoli ne vzdigujte oz. ne nosite vrtnega orodja z vklopljenim motorjem.

▶ Na noben način ne spreminjajte vrtnega orodja.

Nedovoljene spremembe lahko negativno vplivajo na varnost vašega vrtnega orodja in povzročijo povečanje hrupa in vibracije.

- ▶ Priključni kabel in uporabljen podaljšek morate redno preverjati. Poškodovanega kabla ne smete priključiti na električno omrežje ali se ga dotakniti, preden ga niste ločili z omrežja. Pri poškodovanem kablu se lahko zgodi, da se pride v stik z deli, ki so pod napetostjo. Zaščitite se pred nevarnostmi zaradi električnega udara.

Zbiranje listja

Nož za zbiranje listja je izoblikovan tako, da Vam omogoča pobiranje listja s trate. Da boste s to funkcijo dosegli karseda najboljši rezultat, se morate držati naslednjih napotkov:

- zbirajte listje izključno z nastavljeno višino reza 70 mm
- zbirajte listje le s trate
- pred pričetkom zbiranja listja preglejte delovno površino in poskrbite za dovolj veliko razdaljo do ljudi, domačih živali, steklenih predmetov in avtomobilov

Potegnite omrežni vtič iz vtičnice v naslednjih primerih:

- vedno, ko se oddaljite od vrtnega orodja,
- pred odstranitvijo blokad,
- med kontrolo ali čiščenjem vrtnega orodja oz. ko neposredno delate na stroju,
- po koliziji s tujkom. Preverite vrtno orodje glede na poškodbe in če je potrebno, morate poskrbeti za popravilo v primeru,
- če vrtno orodje prične nenavadno vibrirati (takojsnja kontrola).

Električni priključek

- ▶ Napetost električnega vira mora ustrezati podatkom, ki so navedeni na tipski ploščici naprave.
- ▶ Priporočamo, da to napravo priključite le na vtičnico, ki je zavarovana s tokovno zaščitnim stikalom 30 mA (FI-stikalo).
- ▶ Pri zamenjavi kabla na napravi uporabite le omrežne priključne kable, ki jih je predvidel proizvajalec – številka naročila in tip glejte v navodilu za uporabo.
- ▶ Omrežnega vtiča se nikoli ne dotaknite z mokrimi rokami.
- ▶ Ne smete peljati preko omrežnega priključka, ne smete ga stiskati ali vlačiti za njega, saj bi ga lahko poškodovali. Zaščitite kabel pred vročino, oljem in ostrimi robovi.
- ▶ Prerez podaljševalnega kabla mora ustrezati meram, ki so navedeni v navodilu za uporabo ter mora biti zaščiten pred škropljenjem. Vtična povezava ne sme ležati v vodi.

Vselej nosite vrtno rokavice, ko rokujete z ostrimi noži ali delate na področju ostrih nožev.

Električna varnost

- ▶ **Pozor! Pred opravi vzdrževanja ali čiščenja izklopite vrtno orodje in izvlecite omrežni vtič. Enako storite v primeru, ko je omrežni kabel poškodovan, narezan ali zamotan.**

130 | Slovensko

▶ **Po izključitvi vrtnega orodja se vrtijo noži še nekaj sekund naprej.**▶ **Bodite previdni – ne dotikajte se vrtečega noža.**

Vaše vrtno orodje je v varnostne namene zaščitno izolirano in ne potrebuje ozemljitve. Omrežna napetost znaša 230 V AC, 50 Hz (za nečlanice EU 220 V, 240 V glede na izvedbo). Uporabite le odobrene podaljševalne kable. Informacije dobite pri pooblaščenem servisu.

Uporabljati se smejo samo podaljški vrste H05VV-F, H05RN-F ali IEC (60227 IEC 53, 60245 IEC 57).

Če pri uporabi stroja uporabljate podaljšek, smete vzeti le kabel z naslednjimi prerezi prevodnikov:

- 1,0 mm²: maksimalna dolžina 40 m
- 1,5 mm²: maksimalna dolžina 60 m
- 2,5 mm²: maksimalna dolžina 100 m

Opozorilo: Če uporabite podaljševalni kabel, mora slednji v skladu z varnostnimi navodili imeti zaščitni vodnik, ki je s vtičem povezan z zaščitnim vodnikom vaše električne naprave.

V primeru dvoma vprašajte kvalificiranega električarja ali najbližje zastopstvo servisa Bosch.

▶ **POZOR: Nepravilno izvedeni podaljševalni kablji so lahko nevarni. Podaljševalni kablji, vtiči in mesta priključka morajo biti izvedeni vodotesno in dovoljeni za zunanjo uporabo.**

Priključna mesta kablov morajo biti suha in ne smejo ležati na tleh.

Za povečanje varnosti vam priporočamo, da uporabite FI-stikalo (RCD) z okvarnim tokom maks. 30 mA. To FI-stikalo morate pred vsako uporabo preveriti.

Opozorilo za izdelke, ki se **ne prodajajo v Veliki Britaniji**: **POZOR:** Za vašo varnost je potrebno, da se vtič na vrtnem orodju poveže s podaljševalnim kablom. Priključno mesto podaljševalnega kabla se mora zaščititi proti škropljenjem. Slednje mora biti iz gume ali biti prevlečeno z gumo. Podaljševalni kabel se mora uporabljati z razbremenitvijo natega.

Priključni vodnik morate redno pregledovati glede na znake poškodb in ga smete uporabljati le v brezhibnem stanju.

Če je priključni vodnik poškodovan, ga sme popraviti le pooblaščen servisna delavnica Bosch.

Vzdrževanje▶ **Vselej nosite vrtno rokavico, ko rokujete z ostrimi noži ali delate na področju ostrih nožev.**

- ▶ Prepričajte se, da bodo vse matice, vsi sorniki in vijaki varno pritrjeni, le tako boste zagotovili varno delovno stanje vrtnega orodja.
- ▶ Redno preverjajte stanje in obrabljenost posode za prestrezanje trave.

- ▶ Preverite vrtno orodje in zaradi varnosti nadomestite obrabljene ali poškodovane dele.
- ▶ Uporabljajte le tiste rezalne nože, ki so predvideni za to vrtno orodje.
- ▶ Poskrbite, da bodo vsi deli, ki jih boste zamenjali, izdelani v tovarni Bosch.
- ▶ Pred skladiščenjem poskrbite za to, da bo vrtno orodje očiščeno in brez ostankov. Po potrebi odstranite nečistoče z mehko in suho krtačo.

Simboli

Naslednji simboli so pomembni za branje in razumevanje navodila za obratovanje. Zapomnite si simbole in njihov pomen. Pravilna interpretacija simbolov vam pomaga, da vrtno orodje lahko bolje in varneje uporabljate.

Simbol	Pomen
	Smer reakcije
	Smer premikanja
	Nosite zaščitne rokavice
	Teža
	Vklop
	Izklop
	Dovoljeno dejanje
	Prepovedano dejanje
	Pribor/nadomestni deli

Uporaba v skladu z namenom

Električno orodje je namenjeno za košnjo trate v privatne namene.

Tehnični podatki

Kosilnica	Rotak 33/Rotak 34		Rotak 36/Rotak 37	
	Rotak 34 M/Rotak 1300-34 R		Rotak 37 M/Rotak 1400-37 R	
Številka artikla	3 600 HA4 0..		3 600 HA4 1..	
Nazivna odjemna moč	W	1300	1400	
Širina noža	cm	34	37	
Višina reza	mm	20 – 70	20 – 70	
Volumen, prestrezna posoda za travo	l	40	40	
Teža po EPTA-Procedure 01/2003	kg	11,6	11,7	
Zaščitni razred	□/II		□/II	
Serijska številka	glejte tipsko tablico na vrtnem orodju			
Navedbe veljajo za nazivne napetosti [U] 230 V. Pri drugih napetostih in državno specifičnih izvedbah lahko te navedbe variirajo.				
Upošteвайте številko izdelka na tipski tablici sesalnika. Trgovski nazivi posameznih vrtnih orodij so lahko različni.				

Kosilnica	Rotak 39/Rotak 40		Rotak 42/Rotak 43	
	Rotak 40 M/Rotak 1700-40 R		Rotak 43 M/Rotak 1800-43 R	
Številka artikla	3 600 HA4 2..		3 600 HA4 3..	
Nazivna odjemna moč	W	1700	1800	
Širina noža	cm	40	43	
Višina reza	mm	20 – 70	20 – 70	
Volumen, prestrezna posoda za travo	l	50	50	
Teža po EPTA-Procedure 01/2003	kg	13,1	13,2	
Zaščitni razred	□/II		□/II	
Serijska številka	glejte tipsko tablico na vrtnem orodju			
Navedbe veljajo za nazivne napetosti [U] 230 V. Pri drugih napetostih in državno specifičnih izvedbah lahko te navedbe variirajo.				
Upošteвайте številko izdelka na tipski tablici sesalnika. Trgovski nazivi posameznih vrtnih orodij so lahko različni.				

Podatki o hrupu/vibracijah

Merilne vrednosti hrupa so izračunane v skladu z 2000/14/ES (višina 1,60 m, odmik 1 m).	3 600 ...	HA4 0..	HA4 1..	HA4 2..	HA4 3..
Z A-ocenjeni nivo hrupa naprave znaša običajno:					
Nivo hrupa	dB(A)	79	80	80	80
Moč hrupa	dB(A)	93	94	93	94
Negotovost K	dB	=1,0	=1,0	=1,2	=1,4
Nosite zaščito sluha!					
Skupne vrednosti vibracij (vektorska vsota treh smeri) so izračunane v skladu z EN 60335:					
Emisijska vrednost vibracij a_h	m/s^2	<2,5	<2,5	<2,5	<2,5
Negotovost K	m/s^2	=1,5	=1,5	=1,5	=1,5

Izjava o skladnosti

	3 600 ...	HA4 0..	HA4 1..	HA4 2..	HA4 3..
Izjavljamo pod izključno odgovornostjo, da proizvod, ki je opisan pod „Tehnični podatki“ ustreza naslednjim standardom oz. standardiziranim dokumentom: EN 60335 v skladu z določili Direktiv 2011/65/EU, 2004/108/ES, 2006/42/ES, 2000/14/ES. 2000/14/ES: Garantirana moč hrupa					
Postopek ocenjevanja skladnosti v skladu z dodatkom VI.	dB(A)	93	94	94	95

132 | Slovensko

Kategorija izdelka: 32

Priglašeni organ:

SRL, Sudbury, England, Nr. 1088

Tehnična dokumentacija (2006/42/ES, 2000/14/ES) pri:
 Bosch Lawn and Garden Ltd., PT-LG/ENS4,
 Stowmarket, Suffolk IP14 1EY, England

Henk Becker

Helmut Heinzelmann

Executive Vice President

Head of Product Certification

Engineering

PT/ETM9

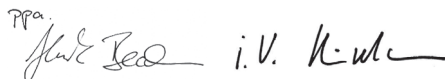
ppa.

Robert Bosch GmbH, Power Tools Division
 D-70745 Leinfelden-Echterdingen
 23.07.2013

Montaža in obratovanje

Cilj dejanja	Slika
Obseg pošiljke	1
Montaža ročajev	2
Montaža prestrezne posode za travo	3
Namestititev/odstranitev prestrezne posode za travo	3
Nastavitev višine reza	4
Namestititev podaljševalnega kabla	5
Vklop	5
Delovna navodila	5
Izklop	5
Delovna navodila	6
Vzdrževanje noža	7
Izbor pribora	8

Iskanje napak



Simptomi	Možen vzrok	Pomoč
Motor ne zažene	Brez omrežne napetosti	Preveriti in vklopiti
	Omrežna vtičnica je okvarjena	Uporabite drugo vtičnico
	Podaljševalni kabel je poškodovan	Preverite kabel in ga po potrebi zamenjajte, če je poškodovan
	Varovalka je sprožila	Zamenjajte varovalko
	Trava je predolga	Nastavite večjo višino reza in nagnite vrtno orodje, s tem se zmanjša začetna obremenitev
Vrtno orodje deluje s prekinitvami	Sprožila se je zaščita motorja	Pustite, da se motor ohladi in z nastavitvijo povečajte višino reza
	Podaljševalni kabel je poškodovan	Preverite kabel in ga po potrebi zamenjajte, če je poškodovan
	Okvarjena interna kablenska napeljava vrtnega orodja	Poiščite pomoč v servisu
Vrtno orodje zapušča neenakomerno pokošeno trato in/ali Motor deluje s težavo	Sprožila se je zaščita motorja	Pustite, da se motor ohladi in z nastavitvijo povečajte višino reza
	Višina reza je prenizka	Nastavite večjo višino reza
	Topi noži	Zamenjava nožev
Po vklopu vrtnega orodja se nož ne obrača	Možna zamašitev	Preverite in po potrebi očistite spodnjo stran vrtnega orodja (pri tem morate vedno nositi vrtno rokavico)
	Nož je montiran narobe obrnjeno	Montirajte nož pravilno obrnjeno
	Trava ovira nože	Izklopite vrtno orodje Odstranite zamašitev (pri tem morate vedno nositi vrtno rokavico)
Močne vibracije/šum	Matica oz. vijak noža sta zrahljana	Privijte matico oz. vijak noža (17 Nm)
	Matica oz. vijak noža sta zrahljana	Privijte matico oz. vijak noža (17 Nm)
	Poškodovan nož	Zamenjava nožev

Servis in svetovanje o uporabi

www.bosch-garden.com

Pri vseh vprašanjih in naročilih nadomestnih delov morate nujno navesti desetmestno številko izdelka s tipske tablice vrtnega orodja.

Slovensko

Top Service d.o.o.
Celovška 172
1000 Ljubljana
Tel.: (01) 519 4225
Tel.: (01) 519 4205
Fax: (01) 519 3407

Odlaganje

Vrtnih orodij ne vrzite med gospodinjne odpadke!

Samo za države EU:



V skladu z Direktivo 2012/19/EU Evropskega Parlamenta in Sveta o odpadni električni in elektronski opremi (OEEO) in njeni uresničitvi v nacionalnem pravu se morajo električna in elektronska oprema, ki ni več v uporabi, ločeno zbirati ter okolju prijazno reciklirati.

Pridržujemo si pravico do sprememb.

Hrvatski

Upute za sigurnost

Paznja! Pažljivo pročitajte slijedeće upute. Upoznajte se sa elementima posluživanja i propisnom uporabom vrtnog uređaja. Upute za rad molimo spremite na sigurno mjesto za kasniju primjenu.

Objašnjenje simbola na vrtnom uređaju



Opće napomene za opasnost.



Pročitajte upute za rad.



Pazite da odbačena strana tijela ne ozljede osobe koje se nalaze oko uređaja.



Upozorenje: Kada radi, održavajte siguran razmak od vrtnog uređaja.



Oprez: Ne dodirujte rotirajuće noževe jer su ovi noževi oštri. Zaštite nožne prste i prste na rukama.



Ne odgovara.



Isključite vrtni uređaj i izvucite mrežni utikač iz utičnice prije podešavanja ili čišćenja uređaja, ako bi se kabel zapleo ili ako bi se vrtni uređaj i na kratko vrijeme ostavio bez nadzora. Priklučni kabel držite dalje od noževa.



Prije njihovog zahvaćanja pričekajte da se svi dijelovi vrtnog uređaja potpuno zaustave. Nakon isključivanja vrtnog uređaja noževi rotiraju još neko vrijeme i mogu prouzročiti ozljede.



Vrtni uređaj ne koristiti na kiši niti izlagati kiši.



Zaštitite se od strujnog udara.



Priklučni kabel držite dalje od noževa.

Rukovanje

- ▶ Nikada ne dopustiti djeci ili osobama koje nisu upoznate sa ovim uputama da koriste vrtni uređaj. U nekim se zemljama zakonskim propisima ograničava starost korisnika. Kada vrtni uređaj ne koristite, spremite ga na mjesto nedostupno za djecu.
- ▶ Ovaj vrtni uređaj nije predviđen da s njime rade osobe (uključujući djeca) sa ograničenim fizičkim, senzornim ili psihičkim sposobnostima ili nedovoljnim iskustvom i/ili nedovoljnim stručnim znanjima. U takvim slučajevima ovakve osobe trebaju raditi pod nadzorom stručne osobe zadužene za sigurnost ili trebaju dobiti upute kako se sa uređajem radi. Djecu treba držati pod nadzorom, kako se ne bi igrala sa vrtnim uređajem.
- ▶ Ne kosite nikada dok se osobe, osobito djeca ili domaće životinje nalaze u neposrednoj blizini.
- ▶ Osoba koja radi sa uređajem ili korisnik odgovorna je za nezgode ili za štete počinjene drugim ljudima ili njihovoj imovini.
- ▶ Sa škarama za živicu ne radite bosi ili u otvorenim sandalama. Nosite uvijek čvrstu obuću i duge hlače.
- ▶ Prije rada sa strojem pažljivo provjerite obrađivanu površinu i odstranite kamenje, komade drva, žicu, kosti i ostala strana tijela.
- ▶ Prije korištenja uvijek provjerite da li su noževi, vijci noževa i sklopovi za rezanje istrošeni ili oštećeni. Kako bi se izbjegla neravnoteža, istrošene ili oštećene noževe kao i vijke noževa zamijenite uvijek u kompletu.
- ▶ Kosite samo pri dnevnom svjetlu ili kod dobre umjetne rasvjete.
- ▶ Sa šišaćem tratine ne smije se raditi u slučaju loših vremenskih uvjeta, posebno ako prijeti nevrijeme.

134 | Hrvatski

- ▶ Sa vrtnim uređajem po mogućnosti ne radite na mokroj travi.
- ▶ Uvijek sa strojem hodajte polako, nikada ne žurite.
- ▶ Vrtni uređaj nikada ne koristite sa neispravnim zaštitnim napravama, poklopcima ili bez sigurnosnih uređaja, kao što je npr. zaštita od udara i/ili košara za hvatanje trave.
- ▶ Nosite štitičke za sluh.
- ▶ **Rad na nagibima može biti opasan.**
 - Ne kosite na posebno strmim padinama.
 - Na kosim površinama ili na mokroj travi uvijek pazite na sigurno hodanje.
 - Na kosim površinama kosite uvijek poprečno, a nikada uzbrdo i nizbrdo.
 - Uvijek postupajte oprezno kod promjene smjera rada sa strojem na padinama.
- ▶ Izuzetno oprezno postupajte kod hodanja u natrag ili povlačenja vrtnog uređaja.
- ▶ Kod košnje vrtni uređaj uvijek pomičite uvijek prema naprijed i nikada ga ne povlačite prema tijelu.
- ▶ Noževi moraju mirovati kada vrtni uređaj morate nagnuti u svrhu transporta, kada se krećete površinama koje nisu obrasle travom i kada vrtni uređaj transportirate prema i dalje od košene površine.
- ▶ Kod startanja ili pokretanja motora ne naginjte vrtni uređaj, osim ako je to potrebno za startanje u visokoj travi. U tom slučaju, stranu okrenutu dalje od rukovatelja, ne podizati više nego što je neizostavno potrebno. Kod toga pazite da se vaše ruke nalaze na ručci kada vrtni uređaj ponovno ispuštate.
- ▶ Vrtni uređaj uključite kako je opisano u uputama za rad i pazite da vaše noge budu dovoljno odmaknute od rotirajućih dijelova.
- ▶ Vaše ruke i stopala ne stavljajte blizu ili ispod rotirajućih dijelova.
- ▶ Kod rada sa vrtnim uređajem održavajte razmak do zone izbacivanja.
- ▶ Vrtni uređaj nikada ne dižite niti nosite dok radi motor.
- ▶ **Ne izvodite nikakve izmjene na vrtnom uređaju.** Nedopuštene izmjene mogu umanjiti sigurnost vašeg vrtnog uređaja i dovesti do pojačanih šumova i vibracija.
- ▶ Redovito treba ispitati priključni kabel i korišteni produžni kabel. Na električnu mrežu ne priključite oštećeni priključni kabel i ne dodirujte ga prije nego što utikač izvučete iz mrežne utičnice. Zbog oštećenog priključnog kabela dijelovi uređaja mogu doći pod napon. Zaštitite se od opasnosti zbog strujnog udara.

Sakupljanje lišća

Nož za sakupljanje lišća tako je oblikovan da sa vašeg travnjaka možete pokupiti jesensko lišće. Kako bi se ovom funkcijom postigao optimalni rezultat, treba se pridržavati slijedećega:

- lišće sakupljajte samo pri namještenoj visini rezanja od 70 mm
- lišće sakupljajte samo na vašem travnjaku

- prije sakupljanja lišća kontrolirajte radnu površinu i sakupljajte ga na određenom razmaku od ljudi, domaćih životinja, staklenih predmeta i automobila

Mrežni utikač izvucite iz utičnice:

- kada vrtni uređaj ostavljate bez nadzora,
- prije odstranjivanja blokada,
- kada vrtni uređaj kontrolirate, čistite ili na njemu radite,
- nakon sudara sa stranim tijelom. Odmah kontrolirajte vrtni uređaj na oštećenja i prema potrebi ga dajte na popravak,
- kada vrtni uređaj počne neuobičajeno vibrirati (odmah ga treba kontrolirati).

Električni priključak

- ▶ Napon izvora struje mora se podudarati sa podacima na tipskoj pločici uređaja.
- ▶ Preporučuje se ovaj uređaj priključiti samo na električnu utičnicu koja je osigurana sa zaštitnom sklopkom struje kvara od 30 mA.
- ▶ Kod zamjene kabela na ovom uređaju treba koristiti samo mrežni priključni kabel koji je previdio proizvođač, a za njegov kataloški broj i tip vidjeti u uputama za rukovanje.
- ▶ Mrežni utikač nikada ne hvatati mokrim rukama.
- ▶ Preko mrežnog priključnog kabela ili produžnog kabela ne vozite, ne gnječite ga niti navlačite, jer bi se mogao oštetiti. Zaštitite kabel od izvora topline, ulja i oštih rubova.
- ▶ Produžni kabel mora imati presjek naveden u uputama za rukovanje i mora biti zaštićen od prskanja vode. Utični spoj ne smije ležati u vodi.

Kada rukujete ili radite oko oštih noževa, uvijek nosite rukavice za rad u vrtu.

Električna sigurnost

- ▶ **Pažnja! Prije radova na održavanju ili čišćenju isključite vrtni uređaj i izvucite mrežni utikač. Isto vrijedi ako je oštećen, zarezan ili usukan priključni kabel.**
- ▶ **Nakon isključivanja vrtnog uređaja noževi rotiraju još nekoliko sekundi.**
- ▶ **Oprez – ne dirati rotirajući nož.**

Vaš vrtni uređaj je u svrhu sigurnosti zaštitno izoliran i ne zahtjeva nikakvo uzemljenje. Radni napon iznosi 230 V AC, 50 Hz (za zemlje izvan EU 220 V, 240 V, ovisno od izvedbe). Smiju se koristiti samo odobreni produžni kabeli. Informacije možete dobiti u ovlaštenom servisu.

Smiju se koristiti samo produžni kablovi izvedbe H05VV-F, H05RN-F ili IEC (60227 IEC 53, 60245 IEC 57).

Ukoliko za rad stroja koristite produžni kabel, smiju se koristiti samo kablovi slijedećih presjeka vodiča:

- 1,0 mm²: maksimalne dužine 40 m
- 1,5 mm²: maksimalne dužine 60 m
- 2,5 mm²: maksimalne dužine 100 m

Napomena: Ako se koristi produžni kabel, tada on kao što je opisano u propisima za sigurnost, mora imati zaštitni vodič, koji je preko utikača spojen sa zaštitnim vodičem vaše električne instalacije.

U slučaju sumnje zatražite pomoć kvalificiranog električara ili najbližeg Bosch servisa.

- ▶ **OPREZ: Npropisan produžni kabel može biti opasan. Produžni kabel, utikač i spojnica moraju biti vodonepropusni i moraju biti izvedbe odobrene za primjenu na otvorenom prostoru.**

Spojivi kabla trebaju biti suhi i ne smiju ležati na podu (tlu). Za povišenje sigurnosti preporučuje se korištenje FI-sklopke (RCD) sa strujom kvara od max. 30 mA. Ova FI-sklopka se treba kontrolirati prije svake primjene.

Napomene za proizvode koji se ne prodaju u **Vel. Britaniji**: **PAŽNJA:** Za vašu sigurnost utikač koji se nalazi na vrtnim uređaju treba spojiti sa produžnim kabelom. Spojnica produžnog kabla mora biti zaštićena od prskanja vode, te mora biti izrađena od gume ili prevučena gumom. Produžni kabel mora se koristiti sa vlačnim rasterećenjem.

Priključni kabel mora se redovito kontrolirati na znakove oštećenja i smije se koristiti samo u besprijekornom stanju.

Ako je priključni kabel oštećen, isti se smije popraviti samo u ovlaštenom Bosch servisu.

Održavanje

- ▶ **Kada rukujete ili radite oko oštih noževa, uvijek nosite rukavice za rad u vrtu.**
- ▶ Sve matice, svornjaci i vijci moraju biti čvrsto stegnuti, kako bi se zajamčilo sigurno radno stanje vrtnog uređaja.
- ▶ Redovito provjeravajte košaru za sakupljanje trave na njeno stanje i istrošenost.
- ▶ Kontrolirajte vrtni uređaj i u interesu sigurnosti zamijenite istrošene ili oštećene dijelove.
- ▶ Koristite isključivo noževe predviđene za vrtni uređaj.
- ▶ Provjerite da li dijelovi za zamjenu potječu od Boscha.
- ▶ Prije skladištenja vrtni uređaj očistite i sa njega odstranite ostatke lišća. Ukoliko je potrebno očistite ga mekom suhom četkom.

Simboli

Donji simboli namijenjeni su za čitanje i razumijevanje uputa za rad. Zapamtite ove simbole i njihovo značenje. Ispravno tumačenje simbola pomoći će vam da vrtni uređaj bolje i sigurnije koristite.

Simbol	Značenje
	Smjer reakcije
	Smjer gibanja
	Nosite zaštitne rukavice
	Težina
	Uključivanje
	Isključivanje
	Dopuštene radnje
	Zabranjena radnja
	Pribor/rezervni dijelovi

Uporaba za određenu namjenu

Vrtni uređaj je predviđen za šišanje tratine na privatnim parcelama.

Tehnički podaci

Šišač tratine	Rotak 33/Rotak 34		Rotak 36/Rotak 37
	Rotak 34 M/Rotak 1300-34 R	Rotak 37 M/Rotak 1400-37 R	
Kataloški br.	3 600 HA4 0..	3 600 HA4 1..	
Nazivna primljena snaga	W	1300	1400
Širina noža	cm	34	37
Visina rezanja	mm	20 – 70	20 – 70
Volumen košare za sakupljanje trave	l	40	40
Težina odgovara EPTA-Procedure 01/2003	kg	11,6	11,7
Klasa zaštite		□/II	□/II
Serijski broj	vidjeti tipsku pločicu na vrtnom uređaju		
Podaci vrijede za nazivni napon [U] od 230 V. U slučaju odstupanja napona i u izvedbama specifičnim za dotičnu zemlju, ovi podaci mogu varirati. Molimo pridržavajte se kataloškog broja na tipskoj pločici vrtnog uređaja. Trgovačke oznake pojedinih vrtnih uređaja mogu varirati.			

136 | Hrvatski

Šišač tratine	Rotak 39/Rotak 40		Rotak 42/Rotak 43	
	Rotak 40 M/Rotak 1700-40 R		Rotak 43 M/Rotak 1800-43 R	
Kataloški br.		3 600 HA4 2..		3 600 HA4 3..
Nazivna primljena snaga	W	1700		1800
Širina noža	cm	40		43
Visina rezanja	mm	20 – 70		20 – 70
Volumen košare za sakupljanje trave	l	50		50
Težina odgovara EPTA-Procedure 01/2003	kg	13,1		13,2
Klasa zaštite		□/II		□/II
Serijski broj		vidjeti tipsku pločicu na vrtnom uređaju		
Podaci vrijede za nazivni napon [U] od 230 V. U slučaju odstupanja napona i u izvedbama specifičnim za dotičnu zemlju, ovi podaci mogu varirati.				
Molimo pridržavajte se kataloškog broja na tipskoj pločici vrtnog uređaja. Trgovačke oznake pojedinih vrtnih uređaja mogu varirati.				

Informacije o buci i vibracijama

Izmjerene vrijednosti za buku određene su prema 2000/14/EG (na visini 1,60 m i na razmaku 1 m).	3 600 ...	HA4 0..	HA4 1..	HA4 2..	HA4 3..
Razina buke uređaja vrednovana sa A obično iznosi:					
Razina zvučnog tlaka	dB(A)	79	80	80	80
Razina učinka buke	dB(A)	93	94	93	94
Nesigurnost K	dB	=1,0	=1,0	=1,2	=1,4
Nosite štitičke za sluh!					
Ukupne vrijednosti vibracija (vektorski zbroj u tri smjera) određene su prema EN 60335:					
Vrijednost emisija vibracija a_h	m/s ²	<2,5	<2,5	<2,5	<2,5
Nesigurnost K	m/s ²	=1,5	=1,5	=1,5	=1,5

Izjava o usklađenosti CE

	3 600 ...	HA4 0..	HA4 1..	HA4 2..	HA4 3..
Izjavljujemo uz punu odgovornost da je proizvod opisan u „Tehničkim podacima“ usklađen sa slijedećim normama ili normativnim dokumentima: EN 60335, prema odredbama smjernica 2011/65/EU, 2004/108/EG, 2006/42/EG, 2000/14/EG, 2000/14/EG: Zajamčena razina učinka buke	dB(A)	93	94	94	95
Postupci vrednovanja usklađenosti prema Dodatku VI.					

Kategorija proizvoda: 32

Imenovani institut za ispitivanje:

SRL, Sudbury, England, Nr. 1088

Tehnička dokumentacija (2006/42/EZ, 2000/14/EZ) može se dobiti kod:

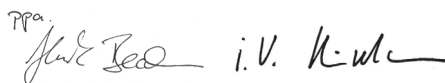
Bosch Lawn and Garden Ltd., PT-LG/ENS4,
Stowmarket, Suffolk IP14 1EY, EnglandHenk Becker Helmut Heinzlmann
Executive Vice President Head of Product Certification
Engineering PT/ETM9

Robert Bosch GmbH, Power Tools Division
D-70745 Leinfelden-Echterdingen
23.07.2013**Montaža i rad**

Radnja	Slika
Opseg isporuke	1
Montaža stremena ručke	2
Sastavljanje košare za sakupljanje trave	3
Umetanje/skidanje košare za sakupljanje trave	3
Namještanje visine rezanja	4
Spajanje produžnog kabela	5
Uključivanje	5
Upute za rad	5
Isključivanje	5
Upute za rad	6
Održavanje noževa	7
Biranje pribora	8

Traženje greške



Simptomi	Mogući uzroci	Pomoć
Motor ne radi	Nema mrežnog napona	Provjeriti i uključiti
	Neispravna mrežna utičnica	Koristiti drugu utičnicu
	Produžni kabel je oštećen	Kontrolirati priključni kabel i zamijeniti ga ako je oštećen
	Osigurač je reagirao	Zamijeniti osigurač
	Previsoka trava	Da bi se smanjilo početno opterećenje, treba namjestiti veću visinu rezanja i nagnuti vrtni uređaj
Vrtni uređaj radi sa prekidima	Reagirala je zaštita motora	Ostaviti motor da se ohladi i namjestiti veću visinu rezanja
	Produžni kabel je oštećen	Kontrolirati priključni kabel i zamijeniti ga ako je oštećen
	Neispravno unutarnje ožičenje vrtnog uređaja	Zatražiti pomoć ovlaštenog servisa
Vrtni uređaj ostavlja iza sebe nepravilnu sliku rezanja i/ili Motor radi otežano	Reagirala je zaštita motora	Ostaviti motor da se ohladi i namjestiti veću visinu rezanja
	Premala visina rezanja	Namjestiti veću visinu rezanja
	Nož je tup	Zamjena noža
	Moguće je začepljenje	Kontrolirati donju stranu vrtnog uređaja i prema potrebi je osloboditi (uvijek nosite zaštitne rukavice za rad u vrtu)
Nož se ne vrti nakon uključivanja vrtnog uređaja	Noževi su pogrešno montirani	Noževe ispravno montirati
	Nožu smeta trava	Isključiti vrtni uređaj Otkloniti začepljenje (uvijek nosite zaštitne rukavice za rad u vrtu)
	Otpuštena matica/vijak noža	Stegnuti maticu/vijak noža (17 Nm)
Jake vibracije/šumovi	Otpuštena matica/vijak noža	Stegnuti maticu/vijak noža (17 Nm)
	Nož je oštećen	Zamjena noža

Servisiranje i savjetovanje o primjeni

www.bosch-garden.com

Kod svih upita i naručivanja rezervnih dijelova molimo neizostavno navedite 10-znamenkasti kataloški broj sa tipske pločice vrtnog uređaja.

Hrvatski

Robert Bosch d.o.o.
Kneza Branimira 22
10040 Zagreb
Tel.: (01) 2958051
Fax: (01) 2958050

Zbrinjavanje

Vrtne uređaje ne bacajte u kućni otpad!

Samo za zemlje EU:



Prema Europskim smjernicama 2012/19/EU za električne i elektroničke stare uređaje, neuporabivi električni i elektronički uređaji moraju se odvojeno sakupljati i dovoditi na ekološki prihvatljivo recikliranje.

Zadržavamo pravo na promjene.

Eesti

Ohutusnõuded

Tähelepanu! Lugege järgmised juhised tähelepanelikult läbi. Tutvuge aiatööriista käsitselementide ja nõuetekohase kasutamisega. Hoidke kasutusjuhend hilisemaks kasutamiseks hoolikalt alles.

Aiatööriistal olevate sümboolite selgitus



Üldine oht.



Lugege läbi kasutusjuhend.



Veenduge, et eemalepaiskuvad võõrkehadeid ei vigasta läheduses viibivaid inimesi.



Hoiatus: Viibige töötavast aiatööriistast ohutuskauguses.



Ettevaatust: Ärge puudutage pöörlevaid lõiketerasid. Lõiketerad on teravad. Olge ettevaatlik ja kaitske oma sõrmi ja varbaid vigastuste eest.



Ei ole oluline.



Enne tööriista seadistamist ja puhastamist, samuti juhul, kui toitejuhe on kinni jäänud või kui jätate tööriista kas või lühikeseks ajaks järelevalveta, lülitage tööriist välja ja eemaldage toitepistik pistikupesast. Hoidke toitejuhe lõiketeradest eemal.



Enne aiatööriista puudutamist oodake, kuni tööriista kõik osad on täielikult seiskunud. Lõiketerad pöörlevad pärast aiatööriista väljalülitamist edasi ja võivad põhjustada vigastusi.



Ärge kasutage aiatööriista vihma käes ja ärge jätke seda vihma kätte.



Kaitske ennast elektrilöögi eest.



Hoidke toitejuhe lõiketeradest eemal.

Käsitsemine

- ▶ Ärge lubage aiatööriista kasutada lastel ja inimestel, kes ei täida käesolevaid ohutusnõudeid. Seadme kasutaja iga võib olla piiratud konkreetse riigi seadustega. Kasutusvälisel ajal hoidke aiatööriista lastele kättesaamatus kohas.
- ▶ Seda aiatööriista ei tohi kasutada inimesed (sealhulgas lapsed), kelle füüsilised või vaimsed võimed on piiratud või kellel puuduvad seadme kasutamiseks vajalikud kogemused ja teadmised, välja arvatud juhul, kui nad kasutavad tööriista nende turvalisuse eest vastutava isiku järelevalve all, kes annab neile juhiseid seadme kasutamiseks. Et välistada aiatööriistaga mängimise võimalust, ei tohi jätta lapsi aiatööriista lähedusse järelevalveta.
- ▶ Ärge niitke muru, kui vahetus läheduses viibivad inimesed, eeskätt lapsed, või koduloomad.
- ▶ Seadme käsitseja või kasutaja vastutab õnnetusjuhtumite ja teistele inimestele või nende varale tekitatud kahju eest.
- ▶ Ärge töötage aiatööriistaga, kui olete paljajalu või kannate lahtisi jalanõusid. Kandke alati turvalisi jalatseid ja pikki pükse.
- ▶ Kontrollige töödeldava ala hoolikalt üle ja kõrvaldage kivid, traaditükid, kondid, puupulgad jm võõrkehadeid.
- ▶ Enne kasutamist kontrollige, kas lõiketerad ja lõiketerade kruvid ning seibid on terved. Vigastatud ja kulunud lõiketerad ja kruvid vahetage välja komplektina, et tagada massi tasakaal.
- ▶ Niitke muru ainult päevalvalgel või hea kunstliku valgustuse korral.
- ▶ Ärge rakendage muruniidukit tööle, kui ilm on halb, eeskätt kui lähenemas on äike.
- ▶ Võimaluse korral ärge kasutage aiatööriista, kui muru on niiske.
- ▶ Liikuge alati mõõduka tempoga, ärge kunagi jookske.
- ▶ Ärge kasutage aiatööriista, kui kaitseseadised või katted, näiteks pörkekaitse ja/või rohukogumiskorv, on defektseid või puuduvad.
- ▶ Kandke kuulmiskaitsevahendeid.
- ▶ **Töötamine kallakutel võib olla ohtlik.**
 - Ärge kasutage seadet väga järskudel nõlvadel.
 - Nõlvadel ja märjal rohul säilitage stabiilne asend.
 - Kallakutel liikuge alati vasakule-paremale ja mitte üles-alla.
 - Nõlvadel suunda muutes olge äärmiselt ettevaatlik.
- ▶ Aiatööriistaga tagurpidi liikudes või aiatööriista tõmmates olge äärmiselt ettevaatlik.
- ▶ Niitmisel lükake aiatööriista alati ettepoole ja ärge tõmmake seda enda suunas.
- ▶ Lõiketerad ei tohi liikuda, kui aiatööriista transportimiseks kallutate, kui sõidate üle alade, mis ei ole muruga kaetud, ning kui toimetate aiatööriista niidetavale alale või sealt ära.
- ▶ Ärge kallutage aiatööriista mootori käivitamisel, välja arvatud juhul, kui see on vajalik kõrges rohus käivitamiseks. Sellisel juhul kergitage aiatööriista seda

külge, mis ei jää kasutaja poole, vajutades käepidet alla vaid niipalju kui tingimata vajalik. Veenduge, et tagasi allalaskmisel hoiate aiatööriista käepidemest.

- ▶ Lülitage aiatööriista kasutusjuhendis toodud viisil sisse ja veenduge, et Teie jalad on pöörlevatest osadest piisaval kaugusel.
- ▶ Ärge viige oma käsi ja jalgu pöörlevate osade lähedusse või alla.
- ▶ Aiatoööriistaga töötades olge väljaviskeavast piisaval kaugusel.
- ▶ Ärge kunagi tõstke ega kandke töötava mootoriga aiatoööriista.
- ▶ **Ärge modifitseerige aiatoööriista mingil viisil.** Lubamatud muudatused võivad mõjutada aiatoööriista ohutut tööd ja põhjustada suuremat müra ja vibratsiooni.
- ▶ Kontrollige regulaarselt toitejuhet ja kasutatud pikendusjuhet. Ärge ühendage vigastatud toitejuhet vooluvõrku ja ärge puudutage seda enne, kui olete selle vooluvõrgust lahutanud. Kui toitejuhe on vigastatud, esineb pingestatud osadega kokkupuutumise oht. Kaitske ennast elektrilöögi eest.

Lehtede kokkukogumine

Lehekogumistera on sellise kujuga, et see saab murult kokku koguda sügisel mahalangenud lehed. Selle funktsiooni laimatu töö tagamiseks tuleb järgida järgmisi juhiseid:

- lehtede kokkukogumiseks peab väljareguleeritud lõikekõrgus olema 70 mm
- koguge lehti kokku vaid enda muruplatsilt
- enne lehtede kokkukogumist vaadake ala üle ja veenduge, et läheduses ei ole inimesi, koduloomi, klaasist esemeid ega autosid

Tõmmake võrgupistik pistikupesast välja:

- alati, kui aiatoööriista juurest lahkute,
- enne kinnikiildumiste kõrvaldamist,
- enne aiatoööriista kontrollimist, puhastamist või seadistustööde tegemist,
- pärast võrkehaga kokkupuutumist. Kontrollige aiatoööriista kohe kahjustuste suhtes ja laske see vajaduse korral parandada,
- kui aiatoööriist hakkab ebaharilikult vibreerima (kohe kontrollida).

Vooluvõrguga ühendamine

- ▶ Võrgupinge peab vastama seadme andmesildil märgitud pingele.
- ▶ Seadet soovitate ühendada üksnes pistikupesasse, mis on varustatud 30 mA käivitusvooluga rikevoolukaitselülitiga.
- ▶ Seadme toitejuhtme vahetamisel kasutage üksnes tootja poolt ettenähtud toitejuhet, mille tellimisnumber ja tüüp on toodud kasutusjuhendis.
- ▶ Ärge puudutage seadme võrgupistikut kunagi märgade kätega.
- ▶ Ärge sõitke toitejuhtmest ega pikendusjuhtmest üle, ärge pigistage ega tõmmake seda, kuna see võib juhet vigastada. Kaitske toitejuhet kuumuse, õli ja teravate servade eest.

- ▶ Pikendusjuhe peab olema kasutusjuhendis toodud ristlõikega ja pritsmekindel. Pistikühendus ei tohi olla vees.

Kandke alati aiakindaid, kui reguleerite seadet teravate lõiketerade piirkonnas.

Elektriline ohutus

- ▶ **Tähelepanu! Enne hooldus- ja puhastustööd lülitage aiatoööriist välja ja eemaldage toitepistik pistikupesast. Lülitage seade välja ka juhul, kui toitejuhe on vigastatud või keerdunud läinud.**
- ▶ **Pärast aiatoööriista väljalülitamist jätkavad lõiketerad veel paari sekundi jooksul pöörlemist.**
- ▶ **Ettevaatust – ärge puudutage pöörlevat lõiketera.**

Aiatoööriist on topeltisoleeritud ja ei vaja maandamist. Tööpinge on 230 V AC, 50 Hz (EL-i mittekuuluvates riikides 220 V, 240 V sõltuvalt mudelist). Kasutage üksnes heakskiidetud pikendusjuhtmeid. Lisateavet saate volitatud müügiesindustest.

Kasutada tohib üksnes H05VV-F, H05RN-F või IEC (60227 IEC 53, 60245 IEC 57) tüüpi pikendusjuhtmeid. Kasutatav pikendusjuhe peab olema ühega järgmistest ristlõigetest:

- 1,0 mm²: maksimaalne pikkus 40 m
- 1,5 mm²: maksimaalne pikkus 60 m
- 2,5 mm²: maksimaalne pikkus 100 m

Märkus: Kui kasutate pikendusjuhet, peab see vastavalt ohutusnõuetele olema varustatud kaitsejuhiga, mis on pistiku kaudu ühendatud elektrilise tööriista kaitsejuhiga.

Kahtluse korral pöörduge elektriala asjatundja poole või lähimasse Boschi müügiesindusse.

- ▶ **ETTEVAATUST: Nõuetele mittevastavad pikendusjuhtmed võivad olla ohtlikud. Pikendusjuhe, pistik ja pistikupesad peavad olema veekindlad ja ette nähtud kasutamiseks välisingimustes.**

Juhtmete ühenduskohad peavad olema kuivad ja ei tohi lebada maapinnal.

Turvalisuse suurendamiseks soovitate kasutada max 30 mA käivitusvooluga rikevoolukaitselülitiit (RCD). Rikevoolukaitselülitiit tuleks iga kord enne seadme kasutamist üle kontrollida.

Märkus toodete kohta, mida ei turustata **Suurbritannias: TÄHELEPANU:** Teie ohutuse huvides tuleb aiatoööriista küljes olev pistik ühendada pikendusjuhtmega. Pikendusjuhtme pistik peab olema kaitstud veepritsmete eest, valmistatud kummist või kaetud kummiga. Pikendusjuhet tuleb kasutada koos veojõu leevendiga.

Toitejuhet tuleb korrapäraselt kontrollida vigastuste suhtes ja seda tohib kasutada üksnes siis, kui see on laimatus seisukorras.

Kui toitejuhe on vigastatud, tuleb see lasta parandada Boschi elektriliste tööriistade volitatud remonditöökojas.

Hooldus

- ▶ **Kandke alati aiakindaid, kui reguleerite seadet teravate lõiketerade piirkonnas.**

140 | Eesti

- ▶ Veenduge, et kõik mutrid, poldid ja kruvid on kõvasti kinni keeratud ja et aiatööriist on korrektselt kokku pandud.
- ▶ Kontrollige regulaarselt rohkumiskorvi seisundit ja kulumise astet.
- ▶ Kontrollige aiatööriista ja asendage kulunud ja vigastatud osad tööohutuse tagamiseks uutega.
- ▶ Kasutage üksnes selle aiatööriista jaoks ette nähtud lõiketerasid.
- ▶ Veenduge, et varuosad pärinevad Boschilt.
- ▶ Enne hoiulepanekut veenduge, et aiatööriist on puhas ja et selle külge ei ole kinnitunud mustust. Vajaduse korral puhastage pehme kuiva harjaga.

Sümbolid

Järgmised pilt sümbolid on olulised kasutusjuhendi lugemisel ja mõistmisel. Pidage palun pilt sümbolid ja nende tähendus meeles. Pilt sümbolite õige tõlgendamine aitab Teil aiatööriista tõhusamalt ja ohutumalt käsitseda.

Sümbol	Tähendus
	Reaktsioonisuund

Sümbol	Tähendus
	Liikumissuund
	Kandke kaitsekindaid
	Kaal
	Sisselülitamine
	Väljalülitamine
	Lubatud toiming
	Keelatud toiming
	Lisatarvikud/varuosad

Nõuetekohane kasutamine

Seade on ette nähtud muru niitmiseks koduaias.

Tehnilised andmed

Muruniiduk	Rotak 33/Rotak 34		Rotak 36/Rotak 37
	Rotak 34 M/Rotak 1300-34 R	Rotak 37 M/Rotak 1400-37 R	
Tootenumbr	3 600 HA4 0..		3 600 HA4 1..
Nimivõimsus	W	1300	1400
Lõiketera laius	cm	34	37
Lõikekõrgus	mm	20 – 70	20 – 70
Murukogumiskorvi maht	l	40	40
Kaal EPTA-Procedure 01/2003 järgi	kg	11,6	11,7
Kaitseaste		□/II	□/II

Seerianumber vt aiatööriista andmesilti
 Andmed kehtivad nimipingel [U] 230 V. Teistsuguste pingete ja kasutusriigis spetsiifiliste mudelite puhul võivad toodud andmed varieeruda.
 Pöörake palun tähelepanu oma aiatööriista andmesildil toodud tootenumbrile. Aiatoorriistade kaubanduslik tähistus võib olla erinev.

Muruniiduk	Rotak 39/Rotak 40		Rotak 42/Rotak 43
	Rotak 40 M/Rotak 1700-40 R	Rotak 43 M/Rotak 1800-43 R	
Tootenumbr	3 600 HA4 2..		3 600 HA4 3..
Nimivõimsus	W	1700	1800
Lõiketera laius	cm	40	43
Lõikekõrgus	mm	20 – 70	20 – 70
Murukogumiskorvi maht	l	50	50
Kaal EPTA-Procedure 01/2003 järgi	kg	13,1	13,2
Kaitseaste		□/II	□/II

Seerianumber vt aiatööriista andmesilti
 Andmed kehtivad nimipingel [U] 230 V. Teistsuguste pingete ja kasutusriigis spetsiifiliste mudelite puhul võivad toodud andmed varieeruda.
 Pöörake palun tähelepanu oma aiatööriista andmesildil toodud tootenumbrile. Aiatoorriistade kaubanduslik tähistus võib olla erinev.

Andmed müra/vibratsiooni kohta

Müra mõõdetud vastavalt direktiivile 2000/14/EÜ (1,60 m kõrgusel, 1 m kaugusel).	3 600 ...	HA4 0..	HA4 1..	HA4 2..	HA4 3..
Seadme A-korrigeeritud müratase on üldjuhul:					
Helirõhu tase	dB(A)	79	80	80	80
Helivõimsuse tase	dB(A)	93	94	93	94
Mõõtemääramatus K	dB	=1,0	=1,0	=1,2	=1,4
Kasutage kuulmiskaitsevahendeid!					
Üldvibratsioon (kolme telje vektorsumma), mõõdetud vastavalt standardile EN 60335:					
Vibratsioonitase a_h	m/s^2	<2,5	<2,5	<2,5	<2,5
Mõõtemääramatus K	m/s^2	=1,5	=1,5	=1,5	=1,5

Vastavus normidele 

	3 600 ...	HA4 0..	HA4 1..	HA4 2..	HA4 3..
Kinnitame ainuvastutajana, et punktis „Tehnilised andmed“ kirjeldatud toode vastab järgmistele standarditele või õigusaktidele: EN 60335 vastavalt direktiivide 2011/65/EL, 2004/108/EÜ, 2006/42/EÜ, 2000/14/EÜ sätetele.					
2000/14/EÜ: Garanteeritud helivõimsuse tase	dB(A)	93	94	94	95
Vastavuse hindamise meetod vastavalt lisale VI.					

Tootekategooria: 32

Volitatud asutus:

SRL, Sudbury, England, Nr. 1088

Tehniline toimik (2006/42/EÜ, 2000/14/EÜ) saadaval:

Bosch Lawn and Garden Ltd., PT-LG/ENS4,

Stowmarket, Suffolk IP14 1EY, England

Henk Becker Helmut Heinzelmann

Executive Vice President Head of Product Certification

Engineering PT/ETM9

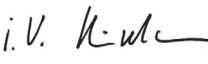
PPA.
 i.V. 

Robert Bosch GmbH, Power Tools Division

D-70745 Leinfelden-Echterdingen

23.07.2013

Kokkupanek ja kasutamine

Toimingu eesmärk	Joonis
Tarnekomplekt	1
Kaarkäepideme kokkupanek	2
Rohukogumiskorvi kokkupanek	3
Rohukogumiskorvi paigaldamine/eemaldamine	3
Lõikekõrguse reguleerimine	4
Pikendusjuhtme ühendamine	5
Sisselülitamine	5
Tööjuhised	5
Väljalülitamine	5
Tööjuhised	6
Lõiketerade hooldus	7
Lisatarviku valik	8

142 | Eesti

Vea otsing



Tunnused	Võimalik põhjus	Kõrvaldamine
Mootor ei tööta	Puudub võrgupinge	Kontrollige ja lülitage sisse
	Pistikupesa on defektne	Kasutage teist pistikupesa
	Pikendusjuhe on vigastatud	Kontrollige toitejuhe üle ja vahetage välja, kui see on vigastatud
	Kaitse on rakendunud	Vahetage kaitse välja
	Muru on liiga kõrge	Reguleerige välja suurem löikekõrgus ja kallutage aiatööriista, et esialgset koormust vähendada
Seade töötab katkendlikult	Mootori kaitsesidur rakendus	Laske mootoril jahtuda ja reguleerige välja suurem löikekõrgus
	Pikendusjuhe on vigastatud	Kontrollige toitejuhe üle ja vahetage välja, kui see on vigastatud
	Seadme siseühendused ei ole korras	Pöörduge remonditöökotta
Niitmistulemus on ebaühtlane ja/või mootor töötab raskelt	Mootori kaitsesidur rakendus	Laske mootoril jahtuda ja reguleerige välja suurem löikekõrgus
	Löikekõrgus on liiga madal	Reguleerige välja suurem löikekõrgus
	Löiketera on nüri	Löiketerade vahetus
Pärast seadme sisselülitamist löiketera ei pöörle	Võimalik on ummistus	Kontrollige aiatööriista alumist külge ja vajaduse korral puhastage see (kandke alati aiakindaid)
	Löiketera on valepidi monteeritud	Monteerige löiketera õigepidi
	Rohi takistab löiketera tööd	Lülitage seade välja
Tugev vibratsioon/müra	Eemaldage ummistus (kandke alati aiakindaid)	Pingutage löiketera mutrit/kruvi (17 Nm)
	Löiketera mutter/kruvi on lõtv	Pingutage löiketera mutrit/kruvi (17 Nm)
	Löiketera on vigastatud	Löiketerade vahetus

Klienditeenindus ja müügiärgne nõustamine

www.bosch-garden.com

Järelepärimiste esitamisel ja varuosade tellimisel näidake kindlasti ära seadme andmesildil olev 10-kohaline tootenumber.

Eesti Vabariik

Mercantile Group AS
Boschi elektriliste käsitööriistade remont ja hooldus
Pärnu mnt. 549
76401 Saue vald, Laagri
Tel.: 679 1122
Faks: 679 1129

Kasutuskõlbmatuks muutunud seadmete käitlus

Ärge visake kasutusressursi ammendanud aiatööriistu olmejäätmete hulka!

Üksnes EL liikmesriikidele:



Vastavalt Euroopa Liidu direktiivile 2012/19/EL elektri- ja elektroonikaseadmete jäätmete kohta ning direktiivi kohaldamisele liikmesriikides tuleb kasutusressursi ammendanud elektrilised tööriistad eraldi kokku koguda ja keskkonnasäästlikult ringlusse võtta.

Tootja jätab endale õiguse muudatuste tegemiseks.

Latviešu

Drošības noteikumi

Uzmanību! Rūpīgi izlasiet tālāk sniegtos norādījumus. Iepazīstieties ar dārza instrumenta vadības elementiem un tā pareizu lietošanu. Pēc izlasīšanas saglabājiet lietošanas pamācību turpmākai izmantošanai.

Uz dārza instrumenta korpusa attēloto simbolu skaidrojums



Vispārēja rakstura brīdinājuma zīme.



Izlasiet šo lietošanas pamācību.



Nodrošiniet, lai tuvumā esošās personas neapdraudētu dažādi priekšmeti, kas var lidot prom no darba vietas.



Brīdinājums. Ieturiet drošu attālumu līdz dārza instrumentam laikā, kad tas darbojas.



Uzmanību! Nepieskarieties rotējošajiem asmeņiem. Asmeņi ir asi. Ievērojiet piesardzību, lai nezaudētu roku vai kāju pirkstus.



Ievērojiet piesardzību.



Izslēdziet dārza instrumentu un atvienojiet tā elektrokabeļa kontaktdakšu no elektrotīkla kontaktligzdas pirms instrumenta regulēšanas vai tīrīšanas, gadījumā, ja ir aizķēries vai samezģojies tā elektrokabelis, kā arī, kaut uz neilgu laiku atstājot dārza instrumentu bez uzraudzības. Sekojiet, lai elektrokabelis nenonāktu griezējasmehņu tuvumā.



Nepieskarieties dārza instrumenta kustīgajām daļām, bet nogaidiet, līdz tās pilnīgi apstājas. Pēc dārza instrumenta izslēgšanas tā asmeņi zināmu laiku turpina rotēt un var izraisīt savainojumus.



Nelietojiet dārza instrumentu lietus laikā un neatstājiet to lietū.



Sargieties no elektriskā trieciena.



Sekojiet, lai savienojošais kabelis nenonāktu griezējasmehņu tuvumā.

Lietošana

- ▶ Neļaujiet lietot dārza instrumentu bērniem vai personām, kuras ar to neprot apieties. Minimālais vecums dārza instrumentu lietotājiem tiek noteikts atbilstoši nacionālajai likumdošanai. Laikā, kad dārza instruments netiek lietots, uzglabājiet to vietā, kas nav sasniedzama bērniem.
- ▶ Šis dārza instruments nav paredzēts, lai to lietotu personas (tai skaitā arī bērni) ar traucētām fiziskajām, sensorajām vai garīgajām spējām vai nepietiekošu pieredzi un/vai nepietiekošām zināšanām, izņemot gadījumus, kad lietošana notiek par minēto personu drošību atbildīgas personas uzraudzībā vai ņemot no tās norādījumus, kā lietojams dārza instruments. Bērniem jānodrošina vajadzīgā uzraudzība, lai viņi nesāktu rotāties ar dārza instrumentu.
- ▶ Neveiciet zāliena applaušanu, ja darba vietas tiešā tuvumā atrodas citas personas (it īpaši bērni) vai mājdzīvnieki.
- ▶ Instrumenta lietotājs nes atbildību par kaitējumu, kas tā darbības rezultātā tiek nodarīts citām personām vai viņu īpašumam.
- ▶ Nestrādājiet ar dārza instrumentu basām kājām vai vaļējās sandalēs. Darba laikā vienmēr nēsājiet stabilus apavus un garās bikses.
- ▶ Pirms darba rūpīgi pārbaudiet apstrādājamo vietu un attīriet to no akmeņiem, auklām, stieplēm, kauliem un citiem svešķermeņiem.
- ▶ Ik reizi pirms darba pārbaudiet, vai instrumenta asmens, tā stiprinājuma skrūves un griezējmezģis nav nolietojies vai bojāts. Lai saglabātos griezējmezgla līdzsvarojums, nomainiet nolietoto vai bojāto asmeni un tā stiprinājuma skrūves tikai komplekta sastāvā.
- ▶ Veiciet applaušanu tikai diennakts gaišajā laikā vai labā mākslīgajā apgaismojumā.
- ▶ Nestrādājiet ar zāliena plāvēju sliktos laika apstākļos un jo īpaši negaisa laikā.
- ▶ Ja iespējams, nelietojiet dārza instrumentu mitrā zālē.
- ▶ Darba laikā vienmēr pārvietojieties mērenā gaitā, ejot vienmērīgiem soļiem.
- ▶ Nelietojiet dārza instrumentu ar bojātām aizsargierīcēm un pārsegiem vai arī bez aizsargierīcēm, piemēram, bez aizsargvāka un/vai bez zāles savācējvertnes.
- ▶ Nēsājiet ausu aizsargus.
- ▶ **Darbs nogāzēs var būt bīstams.**
 - Neapplaujiet stipri stāvas nogāzes.
 - Apstrādājot nogāzes vai strādājot mitrā zālē, ieturiet drošu līdzsvaru.
 - Vienmēr pārvietojiet zāliena plāvēju gar nogāzi, bet ne augšup vai lejup pa to.
 - Ievērojiet īpašu piesardzību, mainot apstrādes virzienu slīpā vietā.
- ▶ Īpaši uzmanieties, ja darba gaitā nākas kāpties atpakaļ vai pārvietot dārza instrumentu virzienā uz sevi.
- ▶ Zāliena applaušanas laikā vienmēr pārvietojiet dārza instrumentu uz priekšu, bet ne virzienā uz sevi.

144 | Latviešu

- ▶ Ja dārza instruments tiek pārvietots pa vietām bez zāles pārklājuma, uz zāliena apļaušanas vietu vai no tās, kā arī laikā, kad tas transportēšanas laikā tiek sasvērts, instrumenta asmeņiem jābūt nekustīgiem.
- ▶ Dārza instrumenta palaišanas brīdī tam jāatrodas horizontālā stāvoklī, izņemot gadījumus, kad instruments nedaudz jāsasver, lai atvieglotu tā iedarbināšanu garā zālē. Šādās reizēs sasveriet dārza instrumentu tikai par minimāli nepieciešamo leņķi, nospiežot lejup tā rokturi un paceļot augšup no sevis tālāko instrumenta daļu. Pirms dārza instrumenta nolaišanas atpakaļ horizontālā stāvoklī novietojiet abas rokas uz tā roktura.
- ▶ Ieslēdziet dārza instrumentu, kā norādīts tā lietošanas pamācībā, stāvot drošā attālumā no rotējošajām daļām.
- ▶ Nenovietojiet rokas vai kājas tuvu instrumenta rotējošajām daļām vai zem tām.
- ▶ Strādājot ar dārza instrumentu, ieturiet drošu attālumu no atkritumu izmešanas zonas.
- ▶ Neceliet un nenesiet dārza instrumentu, ja darbojas tā dzinējs.
- ▶ **Neveiciet nekādas izmaiņas dārza instrumenta konstrukcijā.** Nesankcionētas izmaiņas var nelabvēlīgi ietekmēt dārza instrumenta darbības drošumu un būt par cēloni paaugstinātām trokšņa un vibrācijas līmenim.
- ▶ Regulāri pārbaudiet dārza instrumenta elektrokabeli un izmantojamo pagarinātājkaбели. Nepievienojiet bojātu kabeli pie elektrotīkla un nepieskarieties tam, pirms kabelis nav atvienots no elektrotīkla. Ja kabelis ir bojāts, spriegums var nonākt uz dārza elektroinstrumenta spriegumnesošajām daļām. Rūpējieties par savu drošību – sargieties no elektriskā trieciena.

Lapu savākšana

Lapu savākšanas asmens ir veidots tā, ka tas spēj attīrīt zālienu no rudenī kritušām koku lapām. Lai šī funkcija spētu nodrošināt optimālus rezultātus, jāievēro sekojošais:

- veiciet lapu savākšanu tikai pie apļaušanas augstuma iestādījuma 70 mm
- savāciet lapas tikai no sava zāliena
- pirms lapu savākšanas pārbaudiet darba vietu un pārliecinieties, ka tās tuvumā neatrodas cilvēki, mājdzīvnieki, stikla objekti un automašīnas

Atvienojiet instrumenta kontaktdakšu no elektrotīkla kontaktligzdas:

- vienmēr, kad dārza instruments tiek atstāts bez uzraudzības,
- atbrīvojot iestrēgušās daļas,
- veicot dārza instrumenta pārbaudi, tīrīšanu vai citus darbus ar to,
- pēc dārza instrumenta saskaršanās ar svešķermeni; šādā gadījumā nekavējoties pārbaudiet, vai dārza instruments nav bojāts, un vajadzības gadījumā nodrošiniet, lai tam tiktu veikts nepieciešamais remonts,
- ja dārza instruments sāk neparasti stipri vibrēt (šādā gadījumā tas nekavējoties jāpārbauda).

Pievienošana elektrotīklam

- ▶ Elektrobarošanas avota spriegumam jāatbilst vērtībai, kas norādīta uz instrumenta marķējuma plāksnītes.
- ▶ Šo instrumentu ieteicams pievienot pie elektrotīkla kontaktligzdas, kas aprīkota ar 30 mA noplūdes strāvas aizsargreleju.
- ▶ Nomainiet šā instrumenta elektrokabeli tikai ar ražotājfirmas ieteiktu kabeli, kura pasūtījuma numurs un tips ir norādīts lietošanas pamācībā.
- ▶ Nepieskarieties elektrokabeļa kontaktdakšai ar mitrām rokām.
- ▶ Nepieļaujiet transporta līdzekļu pārvietošanos pāri instrumenta elektrokabeļim un pagarinātājkaabeļim, nesaspiediet un nestiepiet kabeļus, jo šāda apiešanās tos var sabojāt. Sargājiet kabeļus no karstuma, eļļas un asām malām.
- ▶ Pagarinātājkaabeļim jābūt veidotam ūdensdrošā izpildījumā, un tā vadu šķērsriezuma laukumam jāatbilst lietošanas pamācībā norādītajai vērtībai. Kabeļu savienojums nedrīkst atrasties ūdenī.

Rikojoties ar asajiem asmeņiem vai strādājot to tuvumā, vienmēr uzvelciet dārznieka aizsargcimdus.

Elektriskā drošība

- ▶ **Uzmanību! Pirms apkalpošanas vai tīrīšanas izslēdziet dārza instrumentu un atvienojiet tā kontaktdakšu no elektrotīkla. Rikojieties šādi arī tad, ja elektrokabelis ir bojāts, pārgriezts vai samezģlojies.**
- ▶ **Pēc dārza instrumenta izslēgšanas tā asmeņi vēl dažas sekundes turpina griezties.**
- ▶ **Ievērojiet piesardzību – nepieskarieties rotējošajam griežējasmēnim.**

Drošības apsvērumu dēļ šis dārza instruments ir apgādāts ar aizsargizolāciju un var tikt lietots bez aizsargzemējuma. Tas darbojas no maiņsprieguma 230 V, 50 Hz (instrumenti, kas paredzēti lietošanai ārpus ES, atkarībā no izpildījuma var būt paredzēti arī spriegumam 220 V vai 240 V). Izmantojiet darbam tikai lietošanai atļautos pagarinātājkaabeļus. Sīkaku informāciju varat saņemt pilnvarotā klientu apkalpošanas iestādē.

Kopā ar instrumentu izmantojiet tikai tādu pagarinātājkaabeļus, kuru uzbūve ir saderīga ar tiem H05VV-F, H05RN-F vai IEC (60227 IEC 53, 60245 IEC 57).

Ja instrumenta darbināšanai tiek izmantots pagarinātājkaabelis, tā vadu minimālajam šķērsgriezumam jābūt šādam:

- 1,0 mm² pie maksimālā garuma 40 m,
- 1,5 mm² pie maksimālā garuma 60 m,
- 2,5 mm² pie maksimālā garuma 100 m.

Piezīme. Izmantojamajam pagarinātājkaabeļim jābūt apgādātam ar aizsargzemējuma vadu, kas ļauj instrumenta aizsargzemējuma ķēdi caur kontaktdakšu savienot ar elektroapgādes sistēmas aizsargzemējuma ķēdi, kā norādīts elektrodrošības noteikumos.

Šaubu gadījumā konsultējieties ar kvalificētu elektriķi vai griezieties tuvākajā Bosch pilnvarotā remonta darbnīcā.

► **IEVĒRĪBA! Nepiemērotu pagarinātājkabeļu izmantošana var būt bīstama. Pagarinātājkabeļim, kontaktdakšai un savienotājam jābūt ūdensdrošiem un piemērotiem izmantošanai ārpus telpām.**

Kabeļu savienojumiem jābūt sausiem, tos nedrīkst novietot uz zemes.

Lai paaugstinātu elektrodrošību, ieteicams lietot noplūdes strāvas aizsargreleju (RCD) ar maksimālo aizsargstrāvu 30 mA. Šis aizsargrelejs iekreiz pirms darba jāpārbauda.

Piezīme par izstrādājumiem, kas **nav iegādāti Lielbritānijā. UZMANĪBU!** Drošības apsvērumu dēļ dārza instrumenta kontaktdakšu nepieciešams mehāniski sasaistīt ar pagarinātājkabeļi. Pagarinātājkabeļa savienotājiem jābūt nodrošinātiem pret ūdens šļakatām; tiem jābūt pagatavotiem no gumijas vai pārklātiem ar gumiju. Pagarinātājkabeļis jālieto kopā ar īpašu pretstiepes stiprinājumu.

Regulāri pārbaudiet, vai savienotajās kabeļos nav vērojamas bojājumu pazīmes, un izmantojiet tos tikai tad, ja kabeļi ir nevainojamā stāvoklī.

Atklājot elektrokabeļi bojājumu, nodrošiniet, lai nepieciešamais remonts tiktu veikts Bosch pilnvarotā remonta darbnīcā.

Apkalpošana

- **Rīkojoties ar asajiem asmeņiem vai strādājot to tuvumā, vienmēr uzvelciet dārznieka aizsargcimdus.**
- Pārbaudiet, vai ir stingri pieskrūvēti visi dārza instrumenta uzgriežņi un skrūves un vai tas atrodas apmierinošā tehniskā stāvoklī.
- Regulāri pārbaudiet zāles savācējvertnes stāvokli un nolietošā pakāpi.
- Lai panāktu augstu darba drošību, pārbaudiet dārza instrumentu un nomainiet tā izdilušās vai bojātās daļas.
- Lietojiet vienīgi šim dārza instrumentam paredzēto griezējasmēni.
- Nodrošiniet, lai nomainīti tiktu izmantotas vienīgi oriģinālās rezerves daļas, kas ražotas firmā Bosch.

- Pirms dārza instrumenta novietošanas uzglabāšanai pārlicinieties, ka tas ir tīrs un brīvs no zāliena paliekām. Vajadzības gadījumā notīriet instrumentu ar mikstu, sausu suku.

Simboli

Tālāk aplūkoto simbolu nozīmi ir svarīgi zināt, lai varētu lasīt un pareizi izprast šo lietošanas pamācību. Iegumējiet šos simbolus un to nozīmi. Simbolu pareiza interpretācija ļaus vieglāk un drošāk lietot dārza instrumentu.

Simbols	Nozīme
	Reakcijas virziens
	Kustības virziens
	Nēsājiet aizsargcimdus
	Svars
	Izslēgšana
	Izslēgšana
	Atļauta darbība
	Aizliegta darbība
	Piederumi/rezerves daļas

Pielietojums

Šis dārza instruments ir paredzēts piemājas zāliena apļaušanai.

Tehniskie parametri

zāliena plāvējs	Rotak 33/Rotak 34		Rotak 36/Rotak 37
	Rotak 34 M/Rotak 1300-34 R	Rotak 37 M/Rotak 1400-37 R	
Izstrādājuma numurs	3 600 HA4 0..		3 600 HA4 1..
Nominālā patērējamā jauda	W	1300	1400
Apļaušanas platums	cm	34	37
Apļaušanas augstums	mm	20 – 70	20 – 70
Zāles savācējvertnes ietilpība	l	40	40
Svars atbilstoši EPTA-Procedure 01/2003	kg	11,6	11,7
Elektroaizsardzības klase		□/II	□/II

Sērijas numurs

skatīt marķējuma plāksnīti uz dārza instrumenta

Šādi parametri tiek nodrošināti pie nominālā elektrobarošanas sprieguma [U] 230 V. Iekārtām, kas paredzētas citam spriegumam vai ir modificētas atbilstoši nacionālajiem standartiem, šie parametri var atšķirties.

Lūdzam vadīties pēc izstrādājuma numura, kas atrodams uz dārza instrumenta marķējuma plāksnītes. Atsevišķiem dārza instrumentiem tirdzniecības apzīmējums var mainīties.

146 | Latviešu

zāliena plāvējs	Rotak 39/Rotak 40 Rotak 40 M/Rotak 1700-40 R		Rotak 42/Rotak 43 Rotak 43 M/Rotak 1800-43 R
	3 600 HA4 2..	3 600 HA4 3..	
Izstrādājuma numurs	3 600 HA4 2..		3 600 HA4 3..
Nominālā patērējamā jauda	W	1700	1800
Apļaušanas platums	cm	40	43
Apļaušanas augstums	mm	20 – 70	20 – 70
Zāles savācējvertnes ietilpība	l	50	50
Svars atbilstoši EPTA-Procedure 01/2003	kg	13,1	13,2
Elektroaizsardzības klase		□/II	□/II

Sērijas numurs

skatīt marķējuma plāksnīti uz dārza instrumenta

Šādi parametri tiek nodrošināti pie nominālā elektrobarošanas sprieguma [U] 230 V. Iekārtām, kas paredzētas citam spriegumam vai ir modificētas atbilstoši nacionālajiem standartiem, šie parametri var atšķirties.

Lūdzam vadīties pēc izstrādājuma numura, kas atrodams uz dārza instrumenta marķējuma plāksnītes. Atsevišķiem dārza instrumentiem tirdzniecības apzīmējums var mainīties.

Informācija par troksni un vibrāciju

Izmērītās trokšņa parametru vērtības ir noteiktas atbilstoši direktīvai 2000/14/EK (1,60 m augstumā un 1 m attālumā).	3 600 ...	HA4 0..	HA4 1..	HA4 2..	HA4 3..
Instrumenta radītā pēc raksturlienes A izsvērtā trokšņa parametru tipiskās vērtības ir šādas.					
Trokšņa spiediena līmenis	dB(A)	79	80	80	80
Trokšņa jaudas līmenis	dB(A)	93	94	93	94
Izkliede K	dB	=1,0	=1,0	=1,2	=1,4
Nēsājiet ausu aizsargus!					
Kopējā vibrācijas paātrinājuma vērtība (vektoru summa trijos virzienos) ir noteikta atbilstoši standartam EN 60335.					
Vibrācijas paātrinājuma vērtība a_{h1}	m/s^2	<2,5	<2,5	<2,5	<2,5
Izkliede K	m/s^2	=1,5	=1,5	=1,5	=1,5

Atbilstības deklarācija 

Mēs ar pilnu atbildību paziņojam, ka sadaļā „Tehniskie parametri“ aprakstītais izstrādājums atbilst šādiem standartiem un normatīvajiem dokumentiem: EN 60335, kā arī direktīvām 2011/65/ES, 2004/108/EK, 2006/42/EK un 2000/14/EK. Direktīva 2000/14/EK: garantētais trokšņa jaudas līmenis ir Atbilstība ir noteikta saskaņā ar pielikumu VI.	3 600 ...	HA4 0..	HA4 1..	HA4 2..	HA4 3..
	dB(A)	93	94	94	95

Izstrādājuma kategorija: 32

Pārbaudes vieta:

SRL, Sudbury, England, Nr. 1088

Tehniskā lieta (2006/42/EK, 2000/14/EK) no:

Bosch Lawn and Garden Ltd., PT-LG/ENS4,

Stowmarket, Suffolk IP14 1EY, England

Henk Becker

Helmut Heinzelmann

Executive Vice President

Head of Product Certification

Engineering

PT/ETM9

PPa
 i.V. K. W. L.

Robert Bosch GmbH, Power Tools Division
 D-70745 Leinfelden-Echterdingen
 23.07.2013

Montāža un lietošana

Darbība un tās mērķis	Attāls
Piegādes komplekts	1
Lokveida roktura montāža	2
Zāles savācējvertnes salikšana	3
Zāles savācējvertnes nostiprināšana un noņemšana	3
Apļaušanas augstuma regulēšana	4
Pagarinātājķabeļa nostiprināšana	5
Ieslēgšana	5
Norādījumi darbam	5
Izslēgšana	5
Norādījumi darbam	6

Darbība un tās mērķis	Attēls
Asmeņu apkalpošana	7
Piederumu izvēle	8

Kļūmju uzmeklēšana



Pazīme	Iespējamais cēlonis	Novēršana
Nedarbojas dzinējs	Elektrotīklā nav sprieguma	Pārbaudiet elektrotīklu un ieslēdziet spriegumu
	Ir bojāta kontaktligzda	Izmantojiet citu kontaktligzdu
	Ir bojāts pagarinātājkabelis	Pārbaudiet kabeli un nomainiet, ja tas ir bojāts
	Ir pārdedzis drošinātājs	Nomainiet drošinātāju
	Zāle ir pārāk gara	Palieliniet applaušanas augstumu un palaišanas brīdī sasveriet instrumentu, lai samazinātu slodzi
Dārza instruments darbojas ar pārtraukumiem	Ir bojāts pagarinātājkabelis	Pārbaudiet kabeli un nomainiet, ja tas ir bojāts
	Ir bojāti dārza instrumenta iekšējie savienojumi	Griezieties remonta darbnīcā
	Ir nostrādājusi dzinēja aizsardzība	Ļaujiet dzinējam atdzist un palieliniet applaušanas augstumu
Dārza instruments veic applaušanu nelīdzeni un/vai Dzinējs darbojas ar grūtībām	Applaušanas augstums ir pārāk mazs	Palieliniet applaušanas augstumu
	Asmeņi ir kļuvuši neasi	Nomainiet asmeņi
	Iespējams nosprostojumus	Pārbaudiet telpu zem dārza instrumenta un vajadzības gadījumā atbrīvojiet asmeņi (vienmēr uzvelciet dārznieka aizsargcimdus)
Pēc dārza instrumenta ieslēgšanas tā asmens negriežas	Asmens ir nepareizi iestiprināts	Iestipriniet asmeņi pareizi
	Asmens ir iestrēdzis zālē	Izslēdziet dārza instrumentu
	Ir vaļīgs asmens stiprinājuma uzgrieznis/skrūve	Izbrīvējiet asmeņus (vienmēr uzvelciet dārznieka aizsargcimdus)
Dārza instruments stipri vibrē un/vai trokšņo	Ir vaļīgs asmens stiprinājuma uzgrieznis/skrūve	Pievelciet asmens stiprinājuma uzgriezni/skrūvi (17 Nm)
	Ir bojāti asmeņi	Nomainiet asmeņi

Klientu konsultāciju dienests un konsultācijas par lietošanu

www.bosch-garden.com

Pieprasot konsultācijas un pasūtot rezerves daļas, lūdzam noteikti paziņot desmitzīmju pasūtījuma numuru, kas norādīts uz dārza instrumenta marķējuma plaksnītes.

Latvijas Republika

Robert Bosch SIA
Bosch elektroinstrumentu servisa centrs
Dzelzavas ielā 120 S
LV-1021 Rīga
Tāl.: 67146262
Telefakss: 67146263
E-pasts: service-pt@lv.bosch.com

Atbrīvošanās no nolietotajiem izstrādājumiem

Neizmetiet dārza instrumentu sadzīves atkritumu tvertne!

Tikai ES valstīm



Saskaņā ar Eiropas Savienības direktīvu 2012/19/ES par nolietotajām elektriskajām un elektroniskajām ierīcēm un šīs direktīvas atspoguļojumiem nacionālajā likumdošanā, lietošanai nederīgās elektriskās un elektroniskās ierīces jāsavāc atsevišķi un jānogādā otrreizējai pārstrādei apkārtējai videi nekaitīgā veidā.

Tiesības uz izmaiņām tiek saglabātas.

Lietuviškai

Saugos nuorodos

Dėmesio! Atidžiai perskaitykite žemiau pateiktus nurodymus. Susipažinkite su sodo priežiūros įrankio valdymo elementais bei išmokite tinkamai juo naudotis. Išsaugokite šią naudojimo instrukciją, kad ir ateityje galėtumėte ja pasinaudoti.

Ant sodo priežiūros įrankio pavaizduotų simbolių paaiškinimas



Bendrasis įspėjimas apie pavojų.



Atidžiai perskaitykite šią naudojimo instrukciją.



Saugokite, kad netoli esančių žmonių nesužalotų išmetamos dalelės.



Įspėjimas: Kai su sodo priežiūros prietaisu dirbama, laikykitės nuo jo saugaus atstumo.



Atsargiai: Nepalieskite besisukančių peilių. Peiliai yra aštrūs. Saugokite kojų ir rankų pirštus.



Netaikoma.



Prieš pradėdami sodo priežiūros įrankį reguliuoti ar valyti, susipainiojus laidui arba prieš palikdami sodo priežiūros įrankį be priežiūros net ir trumpam laikui, jį išjunkite ir iš kištukinio lizdo ištraukite kištuką. Saugokite, kad maitinimo laido nepasiektų pjovimo peiliai.



Prieš liedsdami sodo priežiūros įrankio dalis palaukite, kol jos visiškai nustos veikti. Išjungus sodo priežiūros įrankio variklį, peiliai dar kurį laiką sukasi ir gali sužeisti.



Nenaudokite sodo priežiūros įrankio, kai lyja, ir nepalikite jo lyjant lauke.



Imkitės apsaugos priemonių nuo elektros smūgio.



Saugokite, kad jungiamojo laido nepasiektų pjovimo peiliai.

Naudojimas

- ▶ Niekada neleiskite sodo priežiūros įrankiu naudotis vaikams arba su šia instrukcija nesusipažinusiems asmenims. Nacionalinėse direktyvose gali būti numatyti tokių prietaisų naudotojų amžiaus apribojimai. Kai su sodo priežiūros įrankiu nedirbate, laikykite jį vaikams nepasiekiamoje vietoje.
- ▶ Šis sodo priežiūros įrankis nėra skirtas, kad juo dirbtų asmenys (įskaitant ir vaikus) su fizinėmis, jutiminėmis ar dvasinėmis negalėmis arba asmenys, kuriems trūksta patirties arba žinių, nebent juos prižiūri už jų saugumą atsakingas asmuo arba iš atsakingo asmens jie gauna nurodymus, kaip dirbti su sodo priežiūros įrankiu. Vaikus reikia prižiūrėti, kad jie su sodo priežiūros įrankiu nežaistų.
- ▶ Niekada nepjaukite žolės, jei netoli yra žmonių, ypač vaikų, ar naminių gyvūnų.
- ▶ Naudotojas ar dirbantysis yra atsakingas už nelaimingus atsitikimus ir žmonėms ar jų nuosavybei padarytą žalą.
- ▶ Nedirbkite sodo priežiūros įrankiu basi ar atvirais batais. Visada avėkite tvirtus batus ir mėvėkite ilgomis kelnėmis.
- ▶ Rūpestingai patikrinkite plotą, kuriame dirbsite, ir pašalinkite akmenis, vielas, kaulus bei kitokius pašalinius daiktus.
- ▶ Prieš pradėdami naudoti mašiną, visada patikrinkite, ar nesusidėvėję arba nepažeisti peiliai, peilių varžtai ir pjovimo mazgas. Susidėvėjusius ir pažeistus peilius bei peilių varžtus visuomet keiskite iškart visus, kad nesusidarytų disbalansas.
- ▶ Pjaukite tik dienos šviesoje arba esant geram dirbtiniam apšvietimui.
- ▶ Esant blogoms oro sąlygoms, ypač artėjant audrai, su žoliapjove nedirbkite.
- ▶ Sodo priežiūros įrankiu stenkitės nedirbti, kai žolė šlapia.
- ▶ Dirbdami eikite lėtai, niekada neskubėkite.
- ▶ Niekada nedirbkite sodo priežiūros įrankiu, jei pažeisti apsauginiai įtaisai, gaubtai arba nėra saugos įtaisų, pvz., apsauginio dangčio ar žolės surinkimo krepšio.
- ▶ Dirbkite su klausos apsaugos priemonėmis.
- ▶ **Dirbti šlaituose gali būti pavojinga.**
 - Nepjaukite ypač stačiuose šlaituose.
 - Aerodami nuožulnioje vietoje ar šlapią žolę, visada atsargiai eikite.
 - Nuožulniose vietose visada pjaukite tik skersai šlaito, o ne aukštyn – žemyn.
 - Keisdami kryptį šlaituose būkite ypač atsargūs.
- ▶ Eidami atbuli ar traukdami sodo priežiūros įrankį būkite ypač atsargūs.
- ▶ Pjaudami žolę, sodo priežiūros įrankį visada stumkite pirmyn ir niekada jo netraukite link savęs.
- ▶ Norint sodo priežiūros įrankį paversti ir pervežti per neapželdintą teritoriją arba pergabenti iš vienos darbo vietos į kitą, būtina, kad sodo priežiūros įrankio peiliai būtų sustoję.

- ▶ Jjungdami variklį, sodo priežiūros įrankio neverskite, nebent tai yra būtina jį jungiant aukštoje žolėje. Tokiu atveju, paspaudžiant rankeną žemyn jį galima paversti tik tiek, kiek yra būtina, ir tik į priešingą nuo naudotojo pusę. Sodo priežiūros įrankį nuleidžiant žemyn, abi jūsų rankos turi būti ant rankenos.
- ▶ Sodo priežiūros įrankį įjunkite laikydamiesi naudojimo instrukcijoje pateiktų nuorodų ir stebėkite, kad jūsų kojos būtų pakankamai toli nuo besisukančių dalių.
- ▶ Niekada neikiškite rankų arti besisukančių dalių arba pjomis.
- ▶ Dirbdami su sodo priežiūros įrankiu laikykitės saugaus atstumo nuo išmetimo zonos.
- ▶ Niekad nekelkite ir neneškite sodo priežiūros įrankio, kai veikia variklis.
- ▶ **Nedarykite jokių sodo priežiūros įrankio pakeitimų.** Neleistinai pakeistas sodo priežiūros įrankis gali būti mažiau saugus, skleisti didesnę triukšmą ir vibraciją.
- ▶ Reguliariai tikrinkite jungiamąjį laidą ir naudojamą ilginamąjį laidą. Pažeisto laido nejunkite į elektros tinklą arba jo nelieskite, kol jis neatjungtas nuo elektros tinklo. Kai pažeistas laidas, yra pavojus prisiliesti prie dalių su įtampa. Imkitės priemonių apsisaugoti nuo elektros smūgio keliamų pavojų.

Lapų rinkimas

Lapų rinkimo peilio forma tokia, kad nuo vejos galėtų surinkti rudenį nukritusius lapus. Kad ši funkcija veiktų kuo geriau, laikykitės šių nurodymų:

- lapams rinkti turi būti nustatytas 70 mm pjovimo aukštis;
- rinkite lapus tik nuo vejos;
- prieš pradėdami rinkti lapus patikrinkite darbo plotą, užtikrinkite, kad kiti žmonės, naminiai gyvūnai, stikliniai daiktai ir automobiliai būtų saugiai atstumu

Ištraukite kištuką iš kištukinio lizdo:

- visada, kai pasišalinote nuo sodo priežiūros įrankio,
- prieš šalindami įstrigusias kliūtis,
- kai sodo priežiūros įrankį tikrinate, valote arba reguliuojate,
- atsitrenkę kliūtį. Nedelsdami patikrinkite, ar sodo priežiūros įrankis nepažeistas ir, jei reikia, kreipkitės į specialistus dėl remonto,
- jei sodo priežiūros įrankis pradeda neįprastai vibruoti (nedelsdami patikrinkite).

Įjungimas į elektros tinklą

- ▶ Maitinimo šaltinio įtampa turi sutapti su prietaiso firmineje lentelėje nurodytais duomenimis.
- ▶ Prietaisą rekomenduojama jungti tik į tokį kištukinį lizdą, kuris yra su 30 mA nuotėkio srovės apsauginiu jungikliu.
- ▶ Keisdami prietaiso laidą naudokite tik gamintojo nurodytą maitinimo laidą, užsakymo Nr. ir tipas nurodyti naudojimo instrukcijoje.
- ▶ Kištuko niekada nelieskite šlapiomis rankomis.

- ▶ Maitinimo laido arba ilginamojo laido niekada nepervažiukite, nesuspauskite ir už jo netempkite, nes jį galite pažeisti. Saugokite laidą nuo karščio, tepalų ir aštrių briaunų.

- ▶ Ilginamasis laidas turi būti naudojimo instrukcijoje nurodytu skerspjuviu ir apsaugotas nuo aptaškymo. Kištukinė jungtis jokių būdu negali būti vandenyje.

Kai atliekate darbus aštrių peilių srityje, visada mūvėkite sodininko pirštines.

Elektrosauga

- ▶ **Dėmesio! Prieš pradėdami techninės priežiūros ar remonto darbus, sodo priežiūros įrankį išjunkite ir ištraukite kištuką. Tą patį būtina padaryti, jei buvo pažeistas, įpjautas ar susipainiojo maitinimo laidas.**

- ▶ **Išjungus sodo priežiūros įrankį, peiliai dar kelias sekundes sukasi.**

- ▶ **Atsargiai – nelieskite besisukančio peilio.**

Jūsų sodo priežiūros įrankis yra su apsaugine izoliacija, jo įžeminti nereikia. Darbinė įtampa yra 230 V AC, 50 Hz (ne ES šalyse 220 V, 240 V atitinkamai pagal modelį). Naudoti tik aprobuotus ilginamuosius laidus. Informacijos galite gauti įgaliojame klientų aptarnavimo skyriuje.

Leidžiama naudoti tik H05VV-F, H05RN-F arba IEC (60227 IEC 53, 60245 IEC 57) tipo ilginamuosius laidus.

Jei su prietaisu naudojate ilginamąjį laidą, jo skersmuo turi atitikti žemiau pateiktus reikalavimus:

- 1,0 mm²: maksimalus ilgis 40 m
- 1,5 mm²: maksimalus ilgis 60 m
- 2,5 mm²: maksimalus ilgis 100 m

Nuoroda: jei naudojamas ilginamasis laidas, jis pagal darbo saugos reikalavimus turi būti su įžeminimo laidu, kuris kištuku yra sujungtas su jūsų elektrinio įrenginio įžeminimo laidu.

Jei abejojate, kreipkitės į elektriką arba į artimiausią Bosch techninės priežiūros centrą.

- ▶ **ATSARGIAI: reikalavimų neatitinkantys ilginamieji laidai gali būti pavojingi. Ilginamasis laidas, kištukas ir lizdas turi būti nepralaidūs vandeniui ir skirti naudoti lauke.**

Laidų jungtys turi būti sausas ir negulėti ant žemės.

Saugumui užtikrinti patariama naudoti nuotėkio srovės jungiklį (RCD), kurio maksimali nuotėkio srovė yra 30 mA. Šis nuotėkio srovės jungiklis turi būti tikrinamas prieš kiekvieną naudojimą.

Nuorodos gaminiams, kurie parduodami **ne DB:**

DĖMESIO: siekiant užtikrinti jūsų saugumą reikia, kad prie sodo priežiūros įrankio pritvirtintas kištukas būtų sujungtas su ilginamuoju laidu. Ilginamojo laido jungtis turi būti apsaugota nuo aptaškymo, pagaminta iš gumos arba aptraukta guma. Ilginamasis laidas turi būti su laido įtempimo sumažinimo įtaisu.

Reguliariai reikia tikrinti, ar nėra jungiamojo laido pažeidimo požymių; jį leidžiama naudoti tik nepriekaištingos būklės.

Jei jungiamasis laidas yra pažeistas, jis turi būti sutaisytas įgaliojose Bosch remonto dirbtuvėse.

150 | Lietuviškai

Techninė priežiūra**► Kai atliekate darbus aštrių peilių srityje, visada mūvėkite sodininko pirštinius.**

- Patikrinkite, ar gerai priveržtos visos veržlės, sraigčiai ir varžtai, kad būtų užtikrinta, jog sodo priežiūros įrankis yra saugus naudoti.
- Reguliariai tikrinkite, ar gera žolės surinkimo krepšio būklė, ar jis nesusidėvėjo.
- Patikrinkite sodo priežiūros įrankį ir dėl saugumo pakeiskite susidėvėjusias ir pažeistas dalis.
- Naudokite tik šiam sodo priežiūros įrankiui skirtus pjovimo peilius.
- Įsitikinkite, kad keičiamos dalys yra pagamintos (aprobuotos) Bosch.
- Prieš padėdami sodo priežiūros įrankį sandėliuoti, jį švariai nuvalykite ir pašalinkite likučius. Jei reikia, valykite minkštu sausu šepetėliu.

Simboliai

Kad skaitydami suprastumėte naudojimo instrukciją, svarbu žinoti žemiau pateiktų simbolių reikšmę. Prašome įsiminti simbolius ir jų reikšmes. Teisingai suprasdami simbolius galėsite geriau ir saugiau naudotis sodo priežiūros įrankiu.

Simbolis	Reikšmė
	Reakcijos jėgos kryptis
	Judėjimo kryptis
	Mūvėkite apsauginėmis pirštinius
	Masė
	Ijungimas
	Išjungimas
	Leidžiamas veiksmas
	Draudžiamas veiksmas
	Papildoma įranga ir atsarginės dalys

Elektrinio įrankio paskirtis

Sodo priežiūros įrankis skirtas žolei privačiose valdose pjauti.

Techniniai duomenys

Žoliapjovė	Rotak 33/Rotak 34 Rotak 34 M/Rotak 1300-34 R		Rotak 36/Rotak 37 Rotak 37 M/Rotak 1400-37 R
	Gaminio numeris	3 600 HA4 0..	
Nominali naudojamoji galia	W	1300	1400
Pjovimo plotis	cm	34	37
Pjovimo aukštis	mm	20 – 70	20 – 70
Žolės surinkimo krepšio talpa	l	40	40
Svoris pagal „EPTA-Procedure 01/2003“	kg	11,6	11,7
Apsaugos klasė		□/II	□/II

Serijos numeris

žr. firminėje lentelėje ant sodo priežiūros įrankio

Duomenys galioja tik tada, kai nominalioji įtampa [U] 230 V. Jei įtampa kitokia arba jei naudojamas specialus, tam tikrai šaliai gaminamas modelis, šie duomenys gali skirtis.

Prašome atkreipti dėmesį į jūsų sodo priežiūros įrankio firminėje lentelėje nurodytą gaminio numerį. Kai kurių sodo priežiūros įrankių prekybiniai pavadinimai gali skirtis.

Žoliapjovė	Rotak 39/Rotak 40 Rotak 40 M/Rotak 1700-40 R		Rotak 42/Rotak 43 Rotak 43 M/Rotak 1800-43 R
	Gaminio numeris	3 600 HA4 2..	
Nominali naudojamoji galia	W	1700	1800
Pjovimo plotis	cm	40	43
Pjovimo aukštis	mm	20 – 70	20 – 70
Duomenys galioja tik tada, kai nominalioji įtampa [U] 230 V. Jei įtampa kitokia arba jei naudojamas specialus, tam tikrai šaliai gaminamas modelis, šie duomenys gali skirtis.			
Prašome atkreipti dėmesį į jūsų sodo priežiūros įrankio firminėje lentelėje nurodytą gaminio numerį. Kai kurių sodo priežiūros įrankių prekybiniai pavadinimai gali skirtis.			

Lietuviškai | 151

Žoliapjovė	Rotak 39/Rotak 40 Rotak 40 M/Rotak 1700-40 R	Rotak 42/Rotak 43 Rotak 43 M/Rotak 1800-43 R
Žolės surinkimo krepšio talpa	l	50
Svoris pagal „EPTA-Procedure 01/2003“	kg	13,1
Apsaugos klasė	□/II	□/II
Serijos numeris	žr. firminėje lentelėje ant sodo priežiūros įrankio	
Duomenys galioja tik tada, kai nominalioji įtampa [U] 230 V. Jei įtampa kitokia arba jei naudojamas specialus, tam tikrai šaliai gaminamas modelis, šie duomenys gali skirtis.		
Prašome atkreipti dėmesį į jūsų sodo priežiūros įrankio firminėje lentelėje nurodytą gaminio numerį. Kai kurių sodo priežiūros įrankių prekybiniai pavadinimai gali skirtis.		

Informacija apie triukšmą ir vibraciją

Triukšmo matavimų vertės nustatytos pagal 2000/14/EB (1,60 m aukštyje, 1 m atstumu).	3 600 ...	HA4 0..	HA4 1..	HA4 2..	HA4 3..
Pagal A skalę išmatuotas prietaiso triukšmo lygis tipiniu atveju siekia:					
Garso slėgio lygis	dB(A)	79	80	80	80
Garso galios lygis	dB(A)	93	94	93	94
Paklaida K	dB	=1,0	=1,0	=1,2	=1,4
Dirbkite su klausos apsaugos priemonėmis!					
Vibracijos bendroji vertė (trijų krypčių atstojamasis vektorius) nustatyta pagal EN 60335:					
Vibracijos emisijos vertė a_{hv}	m/s ²	<2,5	<2,5	<2,5	<2,5
Paklaida K	m/s ²	=1,5	=1,5	=1,5	=1,5

Atitikties deklaracija

	3 600 ...	HA4 0..	HA4 1..	HA4 2..	HA4 3..
Atsakingai pareiškiame, kad skyriuje „Techniniai duomenys“ aprašytas gaminys atitinka žemiau pateiktus standartus ir norminius dokumentus: EN 60335 pagal 2011/65/ES, 2004/108/EB, 2006/42/EB, 2000/14/EB direktyvų reikalavimus.					
2000/14/EB: garantuotas garso galios lygis	dB(A)	93	94	94	95
Atitikties įvertinimas atliktas pagal priedą VI.					

Produkto kategorija: 32

Notifikuota įstaiga:

SRL, Sudbury, England, Nr. 1088

Techninė byla (2006/42/EB, 2000/14/EB) laikoma:

Bosch Lawn and Garden Ltd., PT-LG/ENS4,

Stowmarket, Suffolk IP14 1EY, England

Henk Becker

Helmut Heinzelmann

Executive Vice President

Head of Product Certification

Engineering

PT/ETM9

Henk Becker *i.V. Heinzelmann*

Robert Bosch GmbH, Power Tools Division

D-70745 Leinfelden-Echterdingen

23.07.2013

Montavimas ir naudojimas

Veiksmas	Pav.
Tiekiamas komplektas	1
Rankenos montavimas	2
Žolės surinkimo krepšio montavimas	3
Žolės surinkimo krepšio uždėjimas ir nuėmimas	3
Pjovimo aukščio nustatymas	4
Ilginamojo laido prijungimas	5
Ijungimas	5
Darbo nuorodos	5
Išjungimas	5
Darbo nuorodos	6
Peilio priežiūra	7
Papildomos įrangos pasirinkimas	8

152 | Lietuviškai

Gedimų nustatymas

Požymiai	Galima priežastis	Pašalinimas
Variklis neužsiveda	Nėra tinklo įtamos	Patikrinkite ir įjunkite
	Pažeistas kištukinis lizdas	Naudokitės kitu kištukiniu lizdu
	Pažeistas ilginamasis laidas	Patikrinkite laidą ir, jei pažeistas, pakeiskite
	Suveikė saugiklis	Pakeiskite saugiklį
	Žolė per aukšta	Nustatykite didesnį pjovimo aukštį ir paverskite sodo priežiūros įrankį, kad sumažintumėte pradinę apkrovą
	Įsijungė variklio apsauginis įtaisas	Palaukite, kol variklis atvės ir nustatykite didesnį pjovimo aukštį
Sodo priežiūros įrankis veikia su pertrūkiais	Pažeistas ilginamasis laidas	Patikrinkite laidą ir, jei pažeistas, pakeiskite
	Pažeisti vidiniai sodo priežiūros įrankio laidai	Kreipkitės į remonto dirbtuves
	Įsijungė variklio apsauginis įtaisas	Palaukite, kol variklis atvės ir nustatykite didesnį pjovimo aukštį
Sodo priežiūros įrankis pjauna nelygiai ir (arba) sunkiai veikia variklis	Per mažas pjovimo aukštis	Nustatykite didesnį pjovimo aukštį
	Atšipę peiliai	Peilio keitimas
	Gali būti susidaręs kamštis	Patikrinkite sodo priežiūros įrankio apatinę pusę ir, jei yra kamštis, jį pašalinkite (visada mūvėkite sodininko pirštines)
	Atvirkščiai sumontuotas peilis	Tinkamai sumontuokite peilį
Sodo priežiūros įrankį įjungus, nesisuka pjovimo peilis	Peilį blokuoja užstrigusi žolė	Sodo priežiūros įrankį išjunkite Kamštį pašalinkite (visada mūvėkite sodininko pirštines)
	Atsilaisvinusi peilio veržlė arba varžtas	Užveržkite peilio veržlę arba varžtą (17 Nm)
	Labai stipriai vibruoja, kelia didelį triukšmą	Užveržkite peilio veržlę arba varžtą (17 Nm)
	Pažeistas peilis	Peilio keitimas

Klientų aptarnavimo skyrius ir naudotojų konsultavimo tarnybawww.bosch-garden.com

Ieškant informacijos ir užsakant atsargines dalis būtina nurodyti sodo priežiūros įrankio dešimtženklį numerį, esantį firminėje lentelėje.

Lietuva

Bosch įrankių servisas
 Informacijos tarnyba: (037) 713350
 Įrankių remontas: (037) 713352
 Faksas: (037) 713354
 El. paštas: service-pt@lv.bosch.com

Šalinimas

Nemeskite sodo priežiūros įrankių į buitinių atliekų kontenerius!

Tik ES šalims:

Pagal Europos direktyvą 2012/19/ES dėl elektros ir elektroninės įrangos atliekų ir šios direktyvos perkėlimo į nacionalinę teisę aktus, naudoti nebetinkami elektriniai ir elektroniniai įrankiai turi būti surenkami atskirai ir perdirbami aplinkai nekenksmingu būdu.

Galimi pakeitimai.

1



11,7 kg

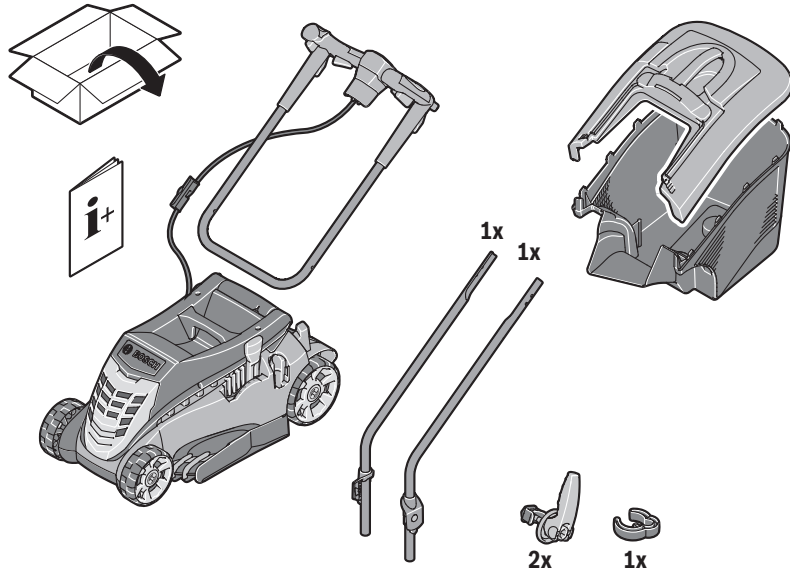

Rotak 33/34/34M/1300-34R/36/37/37M/1400-37R

13,2 kg

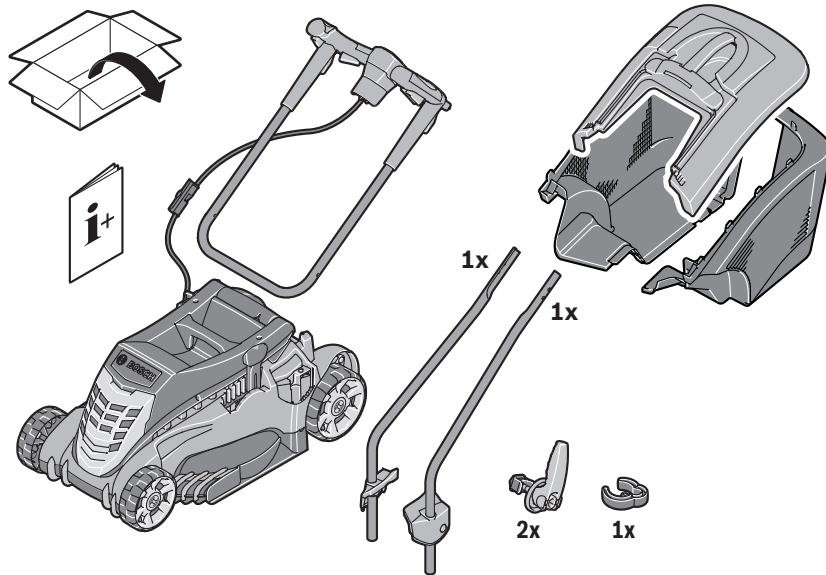

Rotak 39/40/40M/1700-40R/42/43/43M/1800-43R

2

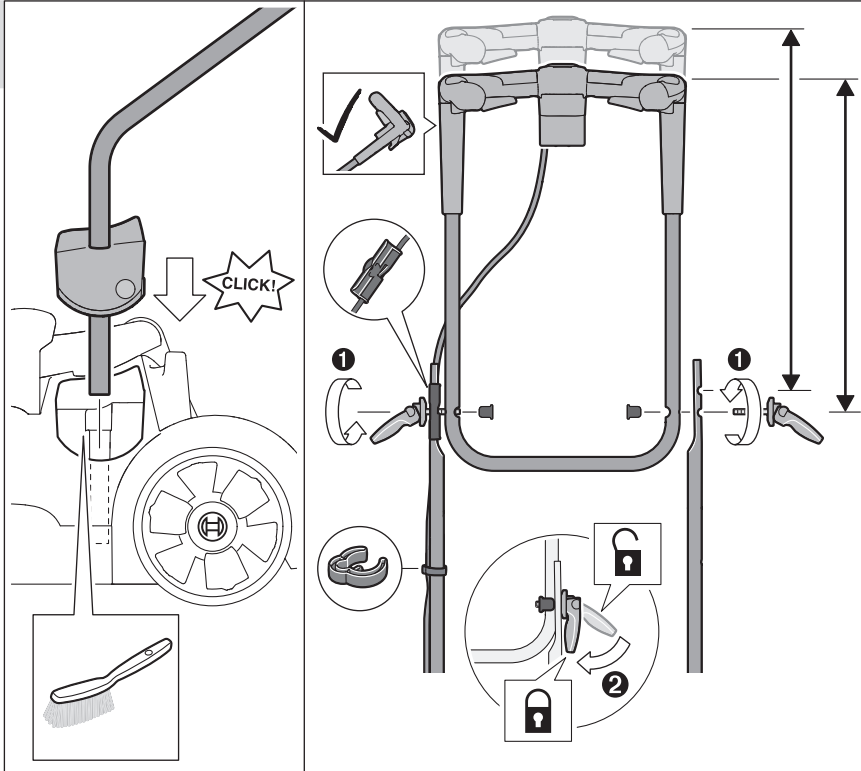

3

Rotak 33/34/34M/1300-34R
36/37/37M/1400-37R

Rotak 39/40/40M/1700-40R
42/43/43M/1800-43R

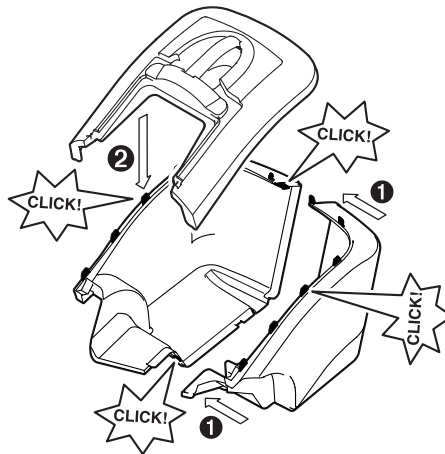
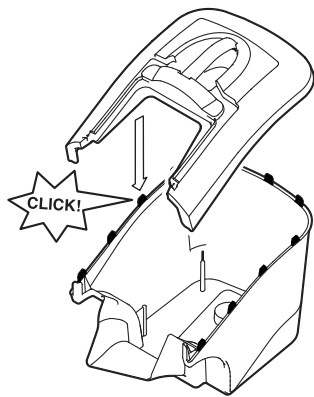

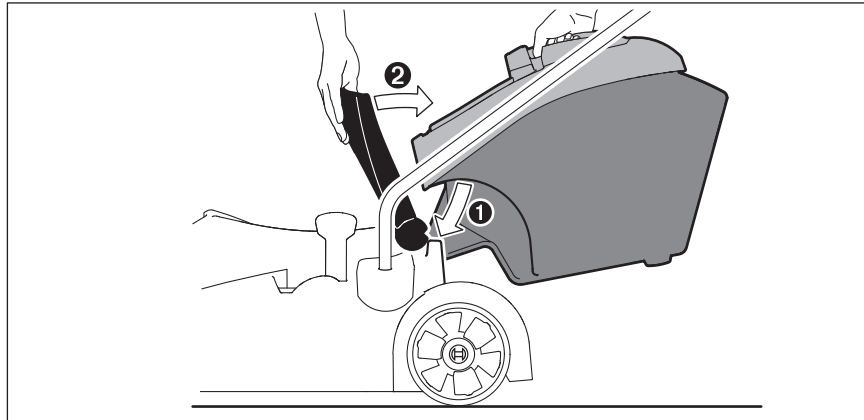

4

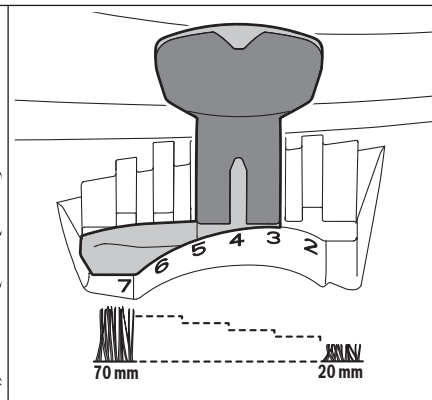
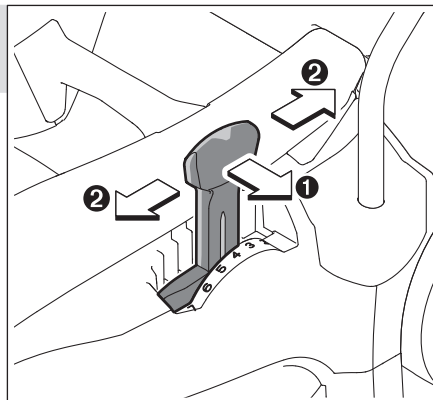

5

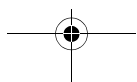
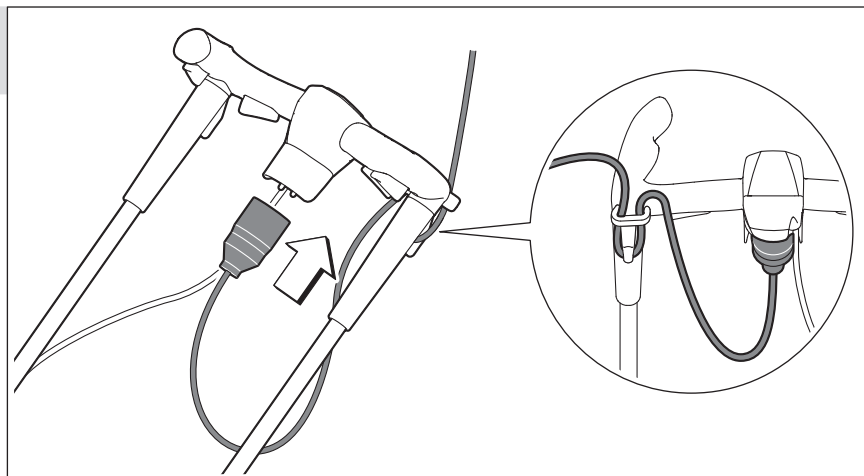

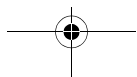
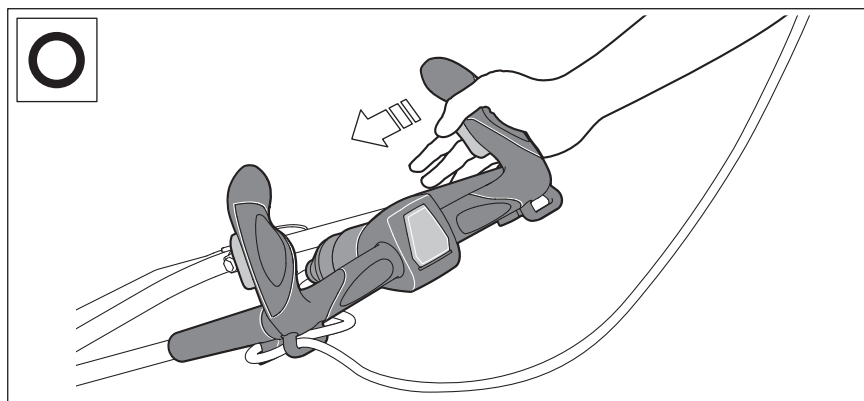
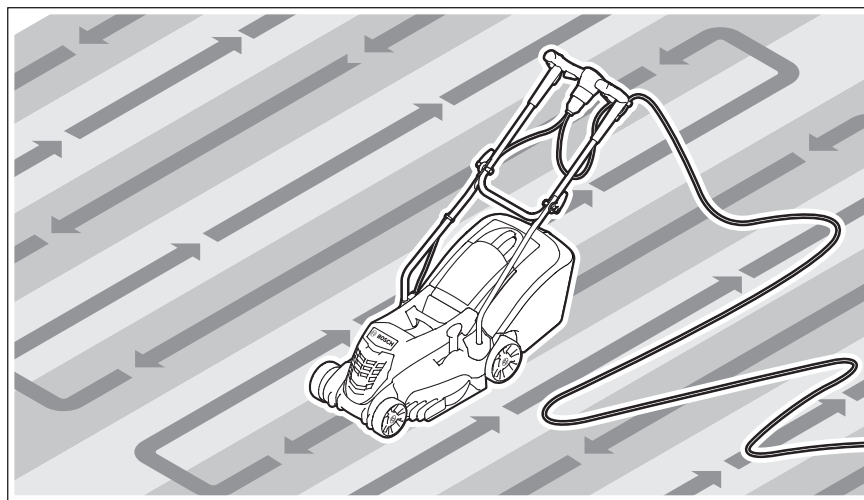
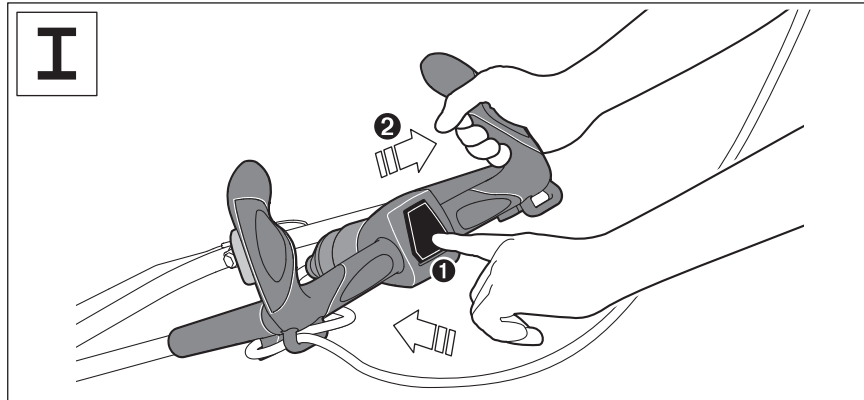

6

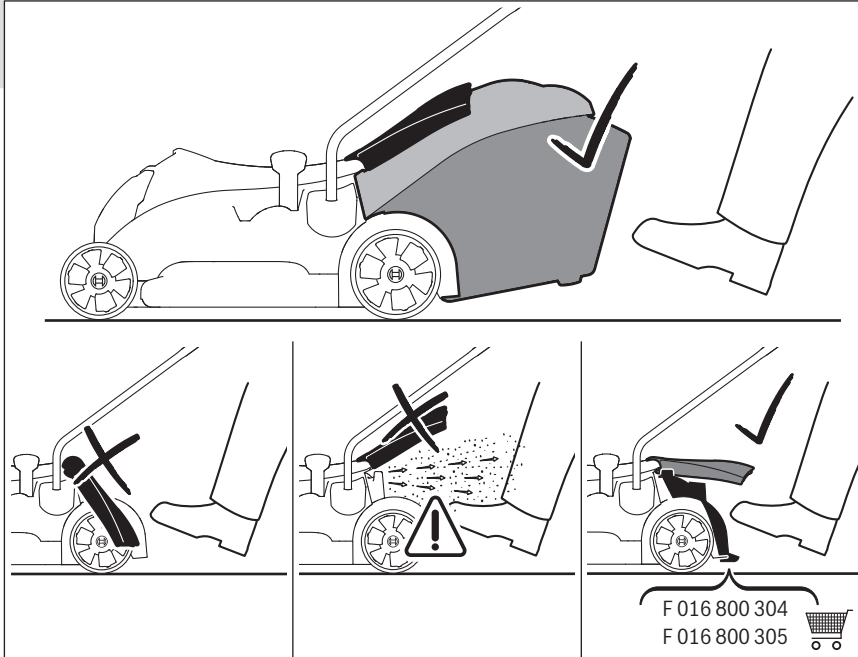

7

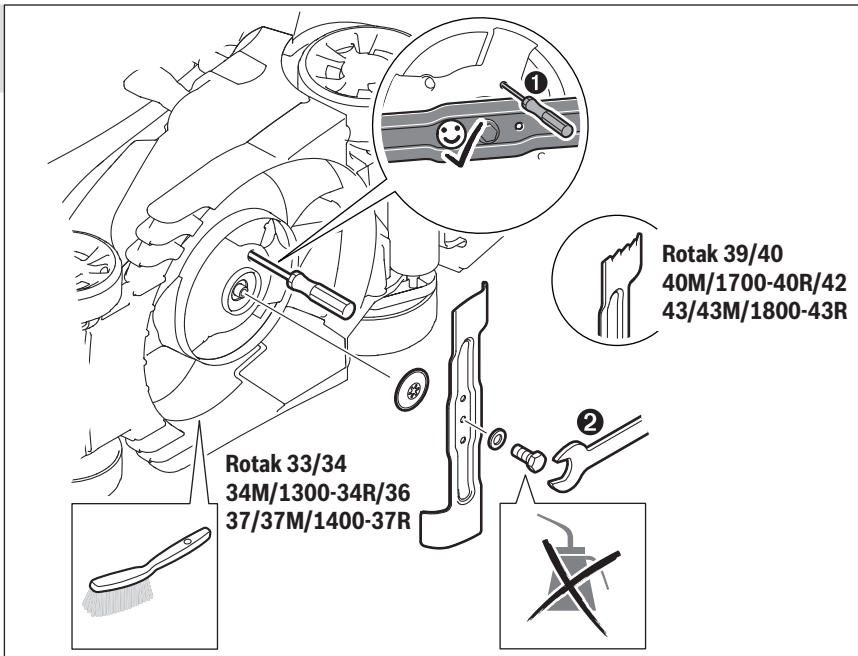

8



Rotak 33/34/34M/1300-34R
F 016 800 271



Rotak 36/37/37M/1400-37R
F 016 800 272



Rotak 39/40/40M/1700-40R
F 016 800 367



Rotak 42/43/43M/1800-43R
F 016 800 368

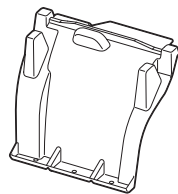

Rotak 33/34/34M/1300-34R/36/37/37M/1400-37R
F 016 800 304

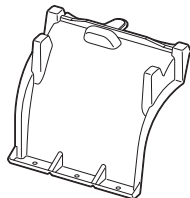

Rotak 39/40/40M/1700-40R/42/43/43M/1800-43R
F 016 800 305