

РУКОВОДСТВО ПО ЭКСПЛУАТАЦИИ

МЕК-1617

ЧАЙНИК ЭЛЕКТРИЧЕСКИЙ



MYSTERY
HOME

РУКОВОДСТВО ПО ЭКСПЛУАТАЦИИ

Благодарим Вас за выбор продукции, выпускаемой под торговой маркой MYSTERY.

Мы рады предложить Вам изделия разработанные в соответствии с высокими требованиями к качеству и функциональности. Мы уверены, что Вы будете довольны приобретением нашей продукции.

Перед началом эксплуатации прибора внимательно прочитайте данное руководство, в котором содержится важная информация, касающаяся Вашей безопасности, а также рекомендации по правильному использованию прибора и уходу за ним.

Позаботьтесь о сохранности настоящего Руководства, используйте его в качестве справочного материала при дальнейшем использовании прибора.

Основные технические характеристики

Модель.....	МЕК-1617
Номинальное рабочее напряжение	220-240В переменного тока
Частота питающей сети.....	50Гц
Номинальная мощность	2200Вт

Описание прибора

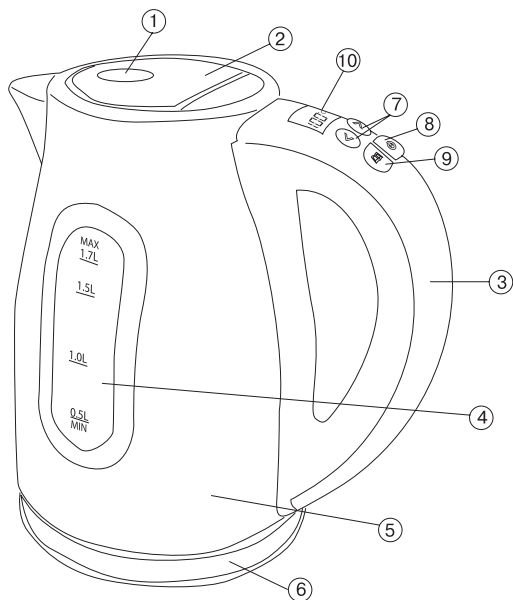

1. Кнопка открытия крышки чайника
2. Крышка
3. Ручка
4. Шкала уровня воды
5. Корпус чайника
6. Подставка
7. Кнопки уменьшения/увеличения температуры
8. Кнопка включения/выключения
9. Кнопка выбора режима работы
10. Дисплей

Указания по техники безопасности

Во время использования прибора всегда следуйте следующим рекомендациям:

1. Перед началом эксплуатации прибора внимательно прочитайте данное руководство.
2. Убедитесь в том, что указанные на приборе мощность и напряжение соответствуют допустимой мощности и напряжению Вашей электросети. Если мощность и напряжение не совпадают, обратитесь в специализированный сервисный центр, и не пользуйтесь чайником.
3. Чайник должен быть подключен к розетке с заземляющим контактом.
4. Используйте чайник только с подставкой из комплекта.
5. Если прибор неисправен или поврежден сетевой шнур, обратитесь в специализированный сервисный центр. Ремонт должен производиться только квалифицированными специалистами сервисного центра.
6. Чайник должен быть отключен от сети если вы его не используете, при налипании воды, а также во время его чистки.
7. Следите, чтобы шнур питания не касался острых кромок и горячих поверхностей. Не тяните за сетевой шнур, не перекручивайте и не наматывайте его на корпус устройства. Не беритесь за сетевую вилку мокрыми руками.
8. Устройство должно устойчиво стоять на ровной твердой поверхности. Не ставьте чайник на горячие поверхности, а также вблизи источников тепла.
9. Не включайте чайник, если там нет достаточного количества воды. Нагревательный элемент может выйти из строя. Если во время использования обнаружилось, что в чайнике недостаточное количество воды или ее нет вообще, то отключите чайник и дайте ему остыть не менее 15 минут.
10. Храните чайник в недоступном для детей месте.
11. Не подносите руку к носику чайника во время кипения, чтобы не обжечься горячим паром. Не открывайте крышку поспешно. Вы можете обжечься струей пара, выходящей из носика.
12. Аккуратно наливайте воду в чайник.
13. Если чайник еще не остыл, а Вам надо вскипятить большее количество воды - доливайте воду очень аккуратно, чтобы не обжечься.
14. Не разрешайте детям подходить близко к работающему чайнику и не допускайте свисания шнура со стола - ребенок может потянуть за него и опрокинуть чайник.
15. Чайник предназначен только для подогрева питьевой воды. Нельзя подогревать в чайнике: кофе, чай, вино и другие жидкости.
16. Не дотрагивайтесь до горячих деталей чайника, беритесь только за ручку.
17. Чайник предназначен только для бытового применения. Для использования в коммерческих или промышленных целях чайник не предназначен.
18. Будьте осторожны, передвигая наполненный горячей водой чайник.
19. Не разрешайте детям играть с чайником и не оставляйте маленьких детей вблизи ра-

РУКОВОДСТВО ПО ЭКСПЛУАТАЦИИ

ботающего чайника без присмотра.

20. Использование аксессуаров, не входящих в комплект и не рекомендуемых производителем могут вызвать возгорание, электрошок или травму.
21. В целях экономии электроэнергии и продления срока службы чайника кипятите только нужное количество воды.
22. Плотно закрывайте крышку, чтобы пар не прорывался через нее во время кипения, и в целях экономии электроэнергии.
23. Во время использования не располагайте подставку на металлической поверхности.
24. Не переполняйте чайник водой, кипящая вода может выплескиваться из чайника.
25. Лица с ограниченными возможностями, пониженным восприятием органов чувств или душевнобольные (также и дети), ни в коем случае не должны самостоятельно пользоваться бытовым прибором, а только под присмотром.
26. Не погружайте чайник, сетевой шнур, подставку и вилку в воду. Это может вызвать короткое замыкание.
27. Появление потеков воды под чайником или подставкой во время нагревания, кипения или просто хранения говорит о неисправности чайника (протечке). В этом случае немедленно отключите чайник от электросети, вылейте из него всю воду и обратитесь в сервисную службу.
28. Запрещается чистка чайника в посудомоечной машине.
29. Сохраняйте данное руководство

Эксплуатация прибора

Ваш чайник оснащен жидкокристаллическим дисплеем и электронным управлением, благодаря которым, в данной модели доступны такие дополнительные функции, как:

- Установка температуры нагрева в диапазоне от 40° до 100°C
- Режим «Keer warm» - возможность поддержания температуры воды в диапазоне от 40° до 90°C
- Установка длительности кипения

Перед первым использованием прибора рекомендуется несколько раз вскипятить воду в чайнике и слить ее. Это полностью очистит чайник от производственной пыли и других загрязнений.

Установка фильтра



1. Откройте крышку чайника, нажав кнопку открытия крышки чайника.
2. Вставьте фильтр в пазы внутри носика чайника.
3. Убедитесь, что фильтр правильно установлен и надежно зафиксирован. Закройте крышку чайника.

РУКОВОДСТВО ПО ЭКСПЛУАТАЦИИ

Залив воды



1. Для наполнения чайника снимите его с подставки.
2. Вы можете наполнить его через носик или горловину, открыв крышку. Избегайте попадания воды на внешнюю поверхность чайника.
3. Во избежание перегрева чайника не рекомендуется наливать меньше 0,5 литра воды (ниже отметки «MIN»). Не наливайте больше 1,7 литра воды (выше отметки «MAX»), иначе она может выплеснуться через носик при кипении.
4. Закройте крышку.

Кипячение воды

1. Установите наполненный водой чайник на подставку и подключите сетевой шнур к электросети. При этом загорится подсветка дисплея, появится надпись «100°C» (установка температуры кипячения по умолчанию) и значок «» (означающий режим кипячения).
2. Нажмите кнопку включения /выключения [Φ], прибор включится, на дисплее начнет мигать значок «».





Нагревание воды до установленной Вами температуры





1. Установите наполненный водой чайник на подставку и подключите сетевой шнур к электросети. При этом загорится подсветка дисплея, появится надпись «100°C» (установка температуры кипячения по умолчанию) и значок «» (означающий режим кипячения).
2. С помощью кнопок [>] и [<] установите температуру, до которой чайник должен нагреть воду (в диапазоне от 40-100°C, с шагом в 5°C). На дисплее появится значение установленной Вами температуры нагрева.
3. Нажмите кнопку включения /выключения [Φ], прибор включится, на дисплее начнет мигать значок «».
4. При достижении заданной температуры воды чайник отключится, при этом значок на дисплее «» перестанет мигать.

РУКОВОДСТВО ПО ЭКСПЛУАТАЦИИ

Кипячение и последующее поддержание установленной температуры воды (Режим «KEEP WARM»)

1. Установите наполненный водой чайник на подставку и подключите сетевой шнур к электросети. При этом загорится подсветка дисплея, появится надпись «100°C» (установка температуры кипячения по умолчанию) и значок «» (означающий режим кипячения).
2. Нажмите кнопку «» один раз, при этом на дисплее появится надпись «00°C» и значок «» (означающий режим поддержания установленной температуры воды).





3. С помощью кнопок [>] и [<] установите температуру, которую чайник должен поддерживать после кипячения (в диапазоне от 40-90°C, с шагом в 5°C).
4. Нажмите кнопку включения /выключения [>], прибор включится, на дисплее значок «» начнет мигать.
5. После закипания воды чайник отключится, при этом значок на дисплее «» перестанет мигать, появится мигающий значок «» и значение установленной Вами температуры поддержания воды.
6. После выключения прибор войдет в режим поддержания установленной Вами температуры, при этом периодически прибор будет включаться и выключаться.

Примечание:

Режим установленной Вами температуры активен в течение 30 минут.



Нагрев и последующее поддержание установленной температуры воды

1. Установите наполненный водой чайник на подставку и подключите сетевой шнур к электросети. При этом загорится подсветка дисплея и появится надпись «100°C» (установка температуры кипячения по умолчанию) и значок «» (означающий режим кипячения).
2. С помощью кнопок [>] и [<] установите температуру, до которой чайник должен нагреть воду (в диапазоне 40-100°C, с шагом в 5°C)
3. Нажмите кнопку «» один раз, при этом на дисплее появится надпись «00°C» и значок «» (означающий режим поддержания установленной температуры воды).
4. С помощью кнопок [>] и [<] установите температуру, которую чайник должен поддерживать после нагрева (в диапазоне 40-90°C, с шагом в 5°C).

РУКОВОДСТВО ПО ЭКСПЛУАТАЦИИ

Внимание!

Температура поддержания не может быть ВЫШЕ, чем температура нагрева, установленная Вами в пункте №2.



5. Нажмите кнопку включения /выключения [⏻], прибор включится и значок «» начнет мигать.
6. При закипании воды чайник отключится, при этом значок на дисплее «» перестанет мигать, появится мигающий значок «» и значение установленной Вами температуры поддержания воды.
7. После выключения прибор войдет в режим поддержания установленной Вами температуры, при этом периодически прибор будет включаться и выключаться

Примечание:

Вы можете прервать режим нагрева и режим поддержания температуры в любое время. Для этого: нажмите кнопку включения /выключения [⏻] или снимите чайник с подставки.

Обратите внимание, что при снятии чайника с подставки все сделанные ранее настройки сбрасываются.

Установка длительности кипения

1. Установите наполненный водой чайник на подставку и подключите сетевой шнур к электросети. При этом загорится подсветка дисплея, появится надпись «100°C» (установка температуры кипячения по умолчанию) и значок «» (означающий режим кипячения/нагрева).
2. Нажмите кнопку «» два раза, при этом на дисплее появится надпись «03» и значок «» (означающий режим установки длительности кипения).



3. С помощью кнопок [>] и [<] установите длительность кипения воды (в диапазоне от 3-6 секунд, с шагом в 1 секунду).
4. При закипании воды на дисплее появится мигающий значок «», через заданное Вами время кипения чайник отключится.

Примечание:

Данная функция доступна только при заданной температуре кипения 100°C.

РУКОВОДСТВО ПО ЭКСПЛУАТАЦИИ

Чистка фильтра

Съемный фильтр сделан из специального материала, задерживающего частицы накипи и предотвращающего их попадание в Вашу чашку, когда вы наливаете в нее воду из чайника. Фильтр никоим образом не обрабатывает воду.

Если в Вашем регионе жесткая вода, фильтр очень быстро загрязняется (10-15 использований). Очень важно регулярно проводить его чистку.

Для этого:

1. Перед чисткой фильтра отключите чайник от сети, слейте воду и дайте ему полностью остыть.
2. Аккуратно извлеките фильтр из носика чайника и промойте его под струей воды.

Чистка от накипи

Проводите чистку от накипи регулярно, желательно хотя бы 1 раз в месяц.

Для чистки Вашего чайника от накипи, используйте:

- Лимонный сок.
Наполните чайник наполовину водой с разведенным в ней соком одного лимона. Доведите жидкость до кипения и дайте ей остыть 15 минут. Повторите данную процедуру еще 2 раза.
- Белый столовый уксус 8%
Наполните чайник 1/2 литра уксуса и оставьте на час без кипячения.
- Лимонную кислоту
Вскипятите 1/2 литра воды, добавьте 25 г. лимонной кислоты и оставьте раствор на 15 минут.
- Специальное средство для чистки от накипи электрочайников. Используйте в соответствии с инструкцией по применению.

Внимание!

Вылейте раствор из Вашего чайника и ополосните его 5-6 раз. При необходимости повторите.

Выбор температурных режимов приготовления

Благодаря возможности регулировки температуры нагрева воды, Вы можете выбрать нужный Вам температурный режим для приготовления Ваших любимых напитков.

80°	85°	90°	95°	100°
Зеленый чай	Белый чай	Красный чай	Растворимый кофе	Черный крупно-листовой чай
Жасминовый чай	Фруктовый чай	Каркаде	Цейлонский чай	Чай в пакетиках
		Османтис	Чай с бергамотом	

Примечание:

В соответствии с проводимой политикой постоянного усовершенствования технических характеристик и дизайна, возможно внесение изменений без предварительного уведомления.

ТЕХНИЧЕСКАЯ ПОДДЕРЖКА:

Единая справочная служба:

тел. 8-800-100-20-17 service@mysteryelectronics.ru



Дополнительную информацию о гарантийном и послегарантийном ремонте вы можете получить по месту приобретения данного изделия или на сайте www.mysteryelectronics.ru

Производитель: Мистери Электроникс Лтд.

Адрес: Китай, Гонконг, Ванчай, Харбор Роуд 23, Грейт Игл Центр