

# РУКОВОДСТВО ПО ЭКСПЛУАТАЦИИ

ТЕРМОПОТ

## МТР-2404



**MYSTERY**  
HOME



## РУКОВОДСТВО ПО ЭКСПЛУАТАЦИИ

Благодарим Вас за выбор продукции, выпускаемой под торговой маркой MYSTERY.

Мы рады предложить Вам изделия, разработанные в соответствии с высокими требованиями к качеству и функциональности. Мы уверены, что Вы будете довольны приобретением нашей продукции.

Перед началом эксплуатации прибора внимательно прочитайте данное руководство, в котором содержится важная информация, касающаяся Вашей безопасности, а также рекомендации по правильному использованию прибора и уходу за ним.

Позаботьтесь о сохранности настоящего Руководства, используйте его в качестве справочного материала при дальнейшем использовании прибора.

### УКАЗАНИЯ ПО ТЕХНИКЕ БЕЗОПАСНОСТИ

- Убедитесь в том, что указанные на приборе мощность и напряжение соответствуют допустимой мощности и напряжению Вашей электросети.
- Во избежание риска поражения электрическим током убедитесь в том, что тип розетки соответствует типу вилки сетевого шнура прибора. Если вилка не соответствует розетке, проконсультируйтесь с квалифицированным электриком.
- Не рекомендуется использовать удлинитель, так как он может перегреться и создать риск возникновения пожара.
- Во избежание перегрузки электросети не подключайте к одной розетке одновременно несколько приборов.

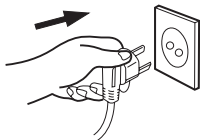

- Запрещается использовать прибор с поврежденными сетевым шнуром и/или вилкой. Во избежание опасности по-

врежденный шнур должен быть заменен в авторизованном сервисном центре.

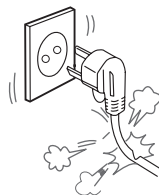

- Не используйте прибор после того, как он упал или был поврежден каким-либо другим образом. Во избежание поражения электрическим током не пытайтесь самостоятельно разбирать и ремонтировать прибор. При необходимости обращайтесь в авторизованный сервисный центр.



- Во избежание поражения электрическим током и возгорания, не погружайте прибор, сетевой шнур и штепсельную вилку в воду или другие жидкости. Если прибор упал в воду:
- не касайтесь корпуса прибора и воды,
- немедленно отсоедините сетевой шнур от электросети, только после этого можно достать прибор из воды,
- обратитесь в авторизованный сервисный центр для осмотра или ремонта прибора.



## РУКОВОДСТВО ПО ЭКСПЛУАТАЦИИ

- Во избежание выплескивания воды из прибора - не наполняйте его водой выше отметки «FULL».



- Во избежание возникновения пожара ничем не накрывайте отверстия для выхода пара.



- Не рекомендуется брать прибор в руки, наклонять его, трясти.



- Не закрывайте крышку прибора с силой. В противном случае, горячая вода может выплеснуться.



- Плотно закрывайте крышку прибора, в противном случае, Вы можете обжечься паром, который будет просачиваться через отверстия. При плотном закрытии крышки - прозвучит характерный щелчок.



- Будьте особенно внимательны, если поблизости от работающего прибора находятся дети или лица с ограниченными возможностями.



- Обращайтесь с прибором бережно. Не роняйте прибор.

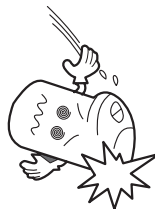

- Во избежание получения ожогов - не подносите руки к отверстиям для выхода пара.



## РУКОВОДСТВО ПО ЭКСПЛУАТАЦИИ

- Прежде, чем выливать остатки воды из прибора, снимите крышку.

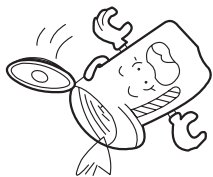

- Не используйте прибор для хранения льда. Прибор предназначен только для кипячения питьевой воды. Нельзя кипятить в приборе чай, кофе, молоко, вино и другие жидкости. В противном случае, прибор может выйти из строя.



- Во избежание поражения электрическим током - не беритесь за сетевую вилку мокрыми руками.

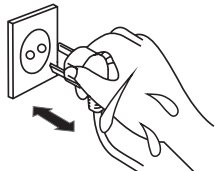

- Не нажимайте на кнопку «Подачи воды» во время кипячения воды



- Во избежание получения ожогов- не открывайте крышку прибора во время кипячения воды.



- Не ставьте прибор на неровную, неустойчивую поверхность.



- Приступайте к чистке прибора только после того, как прибор полностью остынет.



- Для переноски прибора - беритесь за ручку прибора



## РУКОВОДСТВО ПО ЭКСПЛУАТАЦИИ

- Не сгибайте и не перекручивайте сетевой шнур.

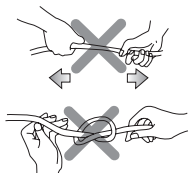

- Следите за уровнем воды в приборе. Не допускайте, чтобы уровень воды опускался ниже отметки MIN.

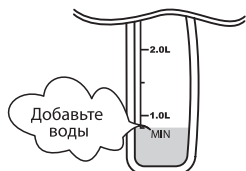

- Не ставьте прибор вблизи стен и мебели.



По окончании эксплуатации прибора, при наливании воды и перед чисткой прибора - всегда отключайте его от электросети.

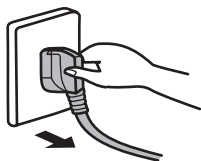

- Прибор предназначен только для бытового применения. Для использования в коммерческих или промышленных целях прибор не предназначен.

## Описание прибора

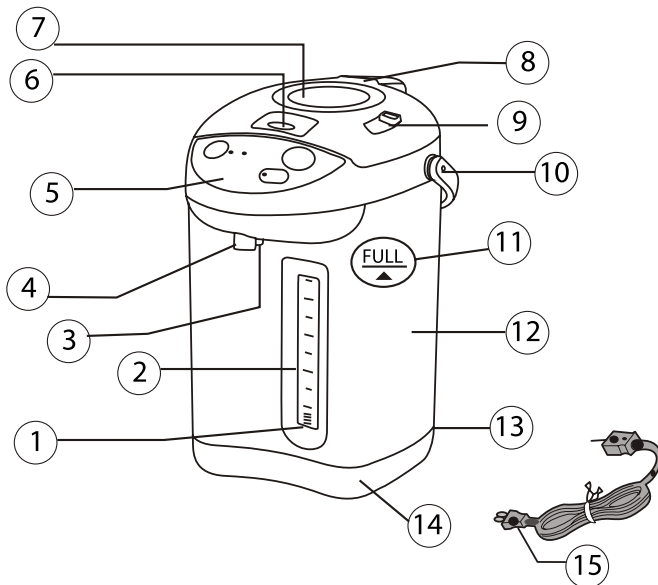

1. Отметка минимального уровня воды (MIN.)
2. Шкала уровня воды
3. Рычаг подачи воды
4. Носик
5. Панель управления
6. Кнопка открытия крышки
7. Кнопка механической подачи воды
8. Отверстие для выхода пара
9. Рычаг блокировки/разблокировки механической подачи воды
10. Ручка для переноски
11. Отметка максимального уровня воды (FULL)
12. Корпус
13. Разъем для подключения сетевого шнура
14. Поворотное основание
15. Сетевой шнур

## Панель управления

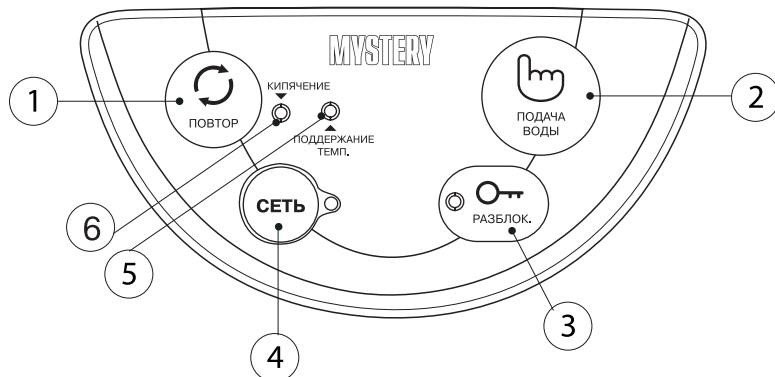

1. **Повтор** - Кнопка включения режима повторного кипячения
2. **Подача воды** - Кнопка автоматической подачи воды
3. **Разблок.** - Кнопка выключения режима блокировки
4. **Сеть** - Индикатор подключения к сети
5. **Поддержание темп.** - Индикатор включения режима поддержания температуры воды
6. **Кипячение** - Индикатор включения режима кипячения

## ЭКСПЛУАТАЦИЯ ПРИБОРА

Перед первым использованием прибора рекомендуется несколько раз вскипятить воду в термопote и слить ее. Это полностью очистит прибор от производственной пыли и других загрязнений.

### Снятие и установка верхней крышки

#### 1. Открытие верхней крышки

Нажмите на кнопку открытия крышки и потяните ее на себя.

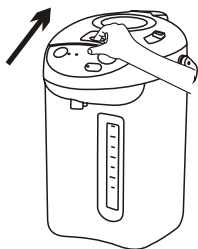

#### 2. Снятие верхней крышки

Для снятия крышки - нажмите на кнопку открытия крышки и поднимите крышку примерно на 45°. После этого нажмите на кнопку, которая расположена сзади крышки, и аккуратно потяните крышку на себя.



#### 3. Установка крышки

Для установки верхней крышки прибора - вставьте ее под углом в 45° в соответствующее углубление до щелчка.

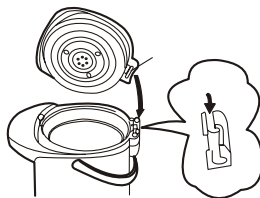

### Залив воды

Откройте крышку и наполните прибор холодной водой. Во избежание попадания воды на корпус прибора - не наливайте воду прямо из под крана. Для наполнения прибора водой рекомендуется воспользоваться кувшином или другим сосудом.

Во избежание перегрева прибора не рекомендуется наливать воду ниже отметки MIN. Не наливайте выше отметки «FULL». Закройте крышку до щелчка.

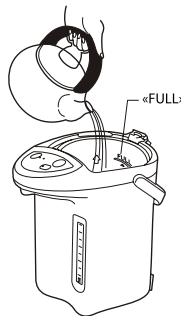



## Включение термopота

Подсоедините к прибору сетевой шнур. Подключите прибор к электросети.

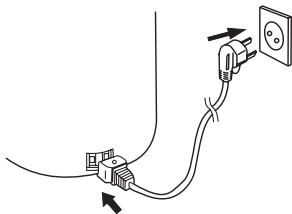

## Режим кипячения и последующее поддержание установленной температуры воды (Режим «KEEP WARM»)

Подключите термopот к электросети - прибор автоматически включится и начнет кипятить воду. На панели управления загорится световой индикатор «Кипячение» (означающий режим кипячения) и индикатор работы «Сеть».



После того, как вода в термopоте вскипит, световой индикатор «Кипячение» погаснет и прибор автоматически перейдет в режим поддержания температуры воды, установленной по умолчанию (85°C). При этом, на панели управления загорится световой индикатор «Поддержание темп.»

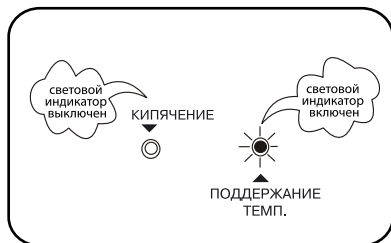

*Примечание:*

- После выключения термopот перейдет в режим поддержания установленной температуры, при этом, прибор будет периодически включаться и выключаться.
- Во избежание выкипания - регулярно подливайте воду, чтобы ее уровень был не ниже отметки «MIN.»

## Внимание!

- Во время работы режимов «Кипячение» и «Повторное кипячение» - доступны кнопки «Разблок.», «Подача воды» и рычаг подачи воды.
- Во время работы режима «Поддержание температуры» - доступны кнопки «Разблок.», «Повторное кипячение».
- Кнопка «Подача воды» и рычаг подачи воды доступны лишь после того, как Вы нажмете кнопку «Разблок.»

## Функция «Подача воды»

- Автоматическая подача воды

2 способа:

1. Для автоматической подачи воды - нажмите сначала кнопку «Разблок.» - на панели управления загорится соответствующая индикация, затем нажмите кнопку «Подача воды».



2. Нажмите кнопку «Разблoк.» - на панели управления загорится соответствующая индикация, затем поднесите чашку к носику прибора и нажмите чашкой на рычажок подачи воды на носике прибора.



### - Ручная подача воды

Установите рычаг блокировки/разблокировки механической подачи воды в положение «ON» (Разблoк.), затем нажмите кнопку механической подачи воды.

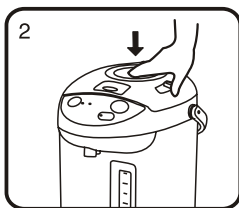

### Функция «Разблoкировка»

По умолчанию установлена функция блокировки панели. Для того, чтобы ее разблoкировать - нажмите кнопку «Разблoк.», при этом загорится соответствующая индикация.



Если в течение 10 секунд после снятия блокировки панели вы не воспользовались клавишей «Подача воды», то прибор автоматически вернется в режим блокировки панели.



### Функция «Повторное кипячение»

Во время работы режима «Поддержание температуры», нажмите кнопку «Повтор» один раз. При этом, на панели управления загорится световой индикатор «Кипячение», а индикатор поддержания температуры воды погаснет.

### Функция «Защита от перегрева»

Ваш термос оснащен системой защиты от перегрева. Если в приборе нет или мало воды - он автоматически отключится.

### Выключение прибора

Для выключения термоса - отключите его от электросети, затем отсоедините сетевой шнур от прибора, отсоедините верхнюю крышку от прибора и аккуратно слейте всю воду.

### ЧИСТКА ПРИБОРА

Перед чисткой прибора отключите его от электросети, аккуратно вылейте всю воду из аппарата и дайте ему полностью остыть.

Не погружайте термос и сетевой шнур в воду и другие жидкости.

Протрите корпус термоса, внешнюю и внутреннюю поверхность крышки влажной мягкой тканью, затем вытрите насухо.

## **Внимание!**

- Не применяйте для чистки прибора абразивные чистящие средства, металлические мочалки и щетки, а также органические растворители.
- Запрещается производить чистку прибора в посудомоечных машинах!

## **Чистка внутреннего контейнера**

- Протрите внутреннюю часть контейнера влажной губкой. Не применяйте для чистки контейнера абразивные чистящие средства, металлические мочалки и щетки, а также органические растворители.
- Обратите внимание, что во время использования данного прибора на внутренней поверхности контейнера или на сетчатом фильтре (расположен внутри контейнера) могут осаждаться минеральные вещества (кальций, магний, железо и т.д.). Такое явление называется накипью. Для чистки прибора от накипи - см. раздел «Чистка от накипи».

## **Чистка от накипи**

Рекомендуется производить чистку внутреннего контейнера от накипи 1 раз в 2-3 месяца.

Для этого:

1. Насыпьте в контейнер лимонной кислоты из расчета 20 гр на 1 литр воды.
2. Наполните контейнер водой до отметки максимального уровня воды («FULL») и тщательно перемешайте лимонную кислоту с водой.

## **Внимание!**

Наливайте только холодную воду!

3. Закройте крышку прибора.
4. Подключите прибор к электросети.
5. Прибор начнет процесс кипячения, затем по умолчанию войдет в режим под-

держания температуры воды - 85°C. Оставьте прибор в режиме поддержания температуры примерно на 2-3-х часа.

6. По истечении 2-3 часов нажмите кнопку «Подача воды» для того, чтобы убедиться, что вода беспрепятственно выходит из носика прибора.
7. Отключите прибор от электросети и аккуратно вылейте воду. Если после чистки накипь осталась на стенках контейнера - удалите ее при помощи влажной губки. Если после этого накипь все равно осталась - повторите процедуру очистки от накипи с помощью лимонной кислоты еще раз.

Для удаления запаха лимонной кислоты - рекомендуется вскипятить воду в приборе и затем слить ее.

## **Замена уплотнительного кольца**

Если уплотнительное кольцо, расположенное в внутренней части верхней крышки потеряло свою эластичность или на нем появилась трещина - немедленно замените его.

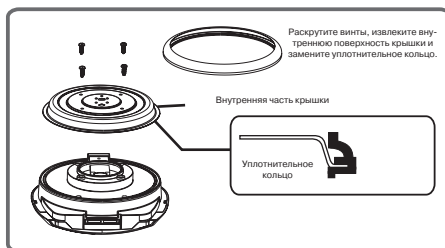

## **Хранение прибора**

1. Выполните все требования раздела «Чистка прибора».
2. Во избежание попадания в прибор пыли и насекомых - поместите его на время хранения в пластиковый пакет.

# РУКОВОДСТВО ПО ЭКСПЛУАТАЦИИ

## ТЕХНИЧЕСКИЕ ХАРАКТЕРИСТИКИ

Напряжение питания:	220 В, 50 Гц
Потребляемая мощность:	750 Вт
Потребляемая мощность в режиме поддержания температуры:	35 Вт
Объем:	4,5 л.
Габаритные размеры (ШхГхВ):	24x31x36 см
Масса нетто:	2,6 кг

### Примечание:

В соответствии с проводимой политикой постоянного совершенствования технических характеристик и дизайна, возможно внесение изменений без предварительного уведомления.

«Класс защиты I»



Уведомляем, что вся упаковка данного прибора НЕ ПРЕДНАЗНАЧЕНА для вторичной упаковки или хранения в ней ПИЩЕВОЙ ПРОДУКЦИИ.

Прибор собран из современных и безопасных материалов. По окончании срока службы, во избежание возможного причинения вреда жизни, здоровью потребителя, его имуществу или окружающей среде, прибор должен быть утилизирован отдельно от бытовых отходов в соответствии с правилами по утилизации отходов в вашем регионе.

Срок службы - 5 лет, при условии, что изделие используется в строгом соответствии с настоящим руководством по эксплуатации.

## ТЕХНИЧЕСКАЯ ПОДДЕРЖКА

### Единая справочная служба:

тел. 8-800-100-20-17

service@mysteryelectronics.ru

Дополнительную информацию о гарантийном и послегарантийном ремонте Вы можете получить по месту приобретения данного изделия или на сайте [www.mysteryelectronics.ru](http://www.mysteryelectronics.ru)

**Производитель:** Мистери Электроникс Лтд.

Адрес: КНР, Гонконг, Ванчай, Харбор Роуд 23, Грейт Игл Центр

Сделано в КНР



Товар сертифицирован в соответствии с действующим законодательством.  
Дата изготовления: 06.2012 г.