

**Robert Bosch GmbH**  
Power Tools Division  
70764 Leinfelden-Echterdingen  
GERMANY

[www.bosch-do-it.com](http://www.bosch-do-it.com)

F 016 L70 995 (2014.07) 0 / 222 EURO



## AQT

35-12 | 35-12+ | 37-13 | 37-13+ | 40-13

 **BOSCH**

<b>de</b> Originalbetriebsanleitung	<b>tr</b> Orijinal işletme talimatı	<b>mk</b> Оригинално упатство за работа
<b>en</b> Original instructions	<b>pl</b> Instrukcja oryginalna	<b>sr</b> Originalno uputstvo za rad
<b>fr</b> Notice originale	<b>cs</b> Původní návod k používání	<b>sl</b> Izvirna navodila
<b>es</b> Manual original	<b>sk</b> Pôvodný návod na použitie	<b>hr</b> Originalne upute za rad
<b>pt</b> Manual original	<b>hu</b> Eredeti használati utasítás	<b>et</b> Algupärane kasutusjuhend
<b>it</b> Istruzioni originali	<b>ru</b> Оригинальное руководство по эксплуатации	<b>lv</b> Instrukcijas oriģinālvalodā
<b>nl</b> Oorspronkelijke gebruiksaanwijzing	<b>uk</b> Оригінальна інструкція з експлуатації	<b>lt</b> Originali instrukcija
<b>da</b> Original brugsanvisning	<b>kk</b> Пайдалану нұсқаулығының түпнұсқасы	<b>ar</b> تعليمات التشغيل الأصلية
<b>sv</b> Bruksanvisning i original	<b>ro</b> Instrucțiuni originale	<b>fa</b> دفترچه راهنمای اصلی
<b>no</b> Original driftsinstruks	<b>bg</b> Оригинална инструкция	
<b>fi</b> Alkuperäiset ohjeet		
<b>el</b> Πρωτότυπο οδηγιών χρήσης		





Deutsch .....	Seite	3
English .....	Page	9
Français .....	Page	16
Español .....	Página	23
Português .....	Página	30
Italiano .....	Pagina	36
Nederlands .....	Pagina	43
Dansk .....	Side	49
Svenska .....	Sida	55
Norsk .....	Side	61
Suomi .....	Sivu	67
Ελληνικά .....	Σελίδα	73
Türkçe .....	Sayfa	80
Polski .....	Strona	87
Česky .....	Strana	94
Slovensky .....	Strana	100
Magyar .....	Oldal	107
Русский .....	Страница	114
Українська .....	Сторінка	123
Қазақша .....	Бет	130
Română .....	Pagina	138
Български .....	Страница	144
Македонски .....	Страна	151
Srpski .....	Strana	158
Slovensko .....	Stran	164
Hrvatski .....	Stranica	170
Eesti .....	Lehekülj	176
Latviešu .....	Lappuse	182
Lietuviškai .....	Puslapis	189
عربي .....	صفحة	202
فارسی .....	صفحه	209

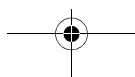

## Deutsch

### Sicherheitshinweise

#### Erläuterung der Bildsymbole



Allgemeiner Gefahrenhinweis.



Den Wasserstrahl nie auf Menschen, Tiere, das Gerät oder elektrische Teile richten. Achtung: Der Hochdruckstrahl kann gefährlich sein, wenn er missbräuchlich verwendet wird.



**Entsprechend den geltenden Vorschriften darf das Gerät ohne Systemtrennung nicht an ein Trinkwassernetz angeschlossen werden. Verwenden Sie einen Systemtrenner nach IEC 61770 Typ BA.**

**Wasser, das durch den Systemtrenner fließt, ist kein Trinkwasser mehr.**

#### Sicherheitshinweise für Hochdruckreiniger



**Lesen Sie alle Sicherheitshinweise und Anweisungen.** Versäumnisse bei der Einhaltung der Sicherheitshinweise und Anweisungen können elektrischen Schlag, Brand und/oder schwere Verletzungen verursachen.

**Die an dem Gerät angebrachten Warn- und Hinweisschilder geben wichtige Hinweise für den gefahrlosen Betrieb.**

**Neben den Hinweisen in der Betriebsanleitung müssen die allgemeinen Sicherheits- und Unfallverhütungsvorschriften berücksichtigt werden.**

#### Stromanschluss

- ▶ Die Spannung der Stromquelle muss mit den Angaben auf dem Typenschild des Gerätes übereinstimmen.
- ▶ Es wird empfohlen, dieses Gerät nur an eine Steckdose anzuschließen, die mit einem 30 mA Fehlerstrom-Schutzschalter abgesichert ist.
- ▶ Ziehen Sie den Stecker aus der Steckdose, auch wenn Sie das Gerät nur für kurze Zeit unbeaufsichtigt lassen.
- ▶ Die elektrische Spannungsversorgung muss der IEC 60364-1 entsprechen.
- ▶ Wenn ein Ersatz der Anschlussleitung erforderlich ist, dann ist dies vom Hersteller, dessen autorisierten Kundendienststelle oder einer dafür qualifizierten Person ausführen zu lassen, um Sicherheitsgefährdungen zu vermeiden.
- ▶ Den Netzstecker niemals mit nassen Händen anfassen.
- ▶ Ziehen Sie nicht den Netzstecker während Sie mit dem Gerät arbeiten.
- ▶ Die Netzanschlussleitung oder das Verlängerungskabel nicht überfahren, quetschen oder daran zerren, da es beschädigt werden könnte. Schützen Sie das Kabel vor Hitze, Öl und scharfen Kanten.

- ▶ Benutzen Sie das Gerät nicht wenn das Netzkabel oder wichtige Teile, wie Hochdruckschlauch, Sprühpistole oder Sicherheitseinrichtungen beschädigt sind.
- ▶ Achtung: Nicht vorschriftsmäßige Verlängerungskabel können gefährlich sein.
- ▶ Bei Verwendung eines Verlängerungskabels müssen Stecker und Kupplung wasserdichter Ausführung sein. Das Verlängerungskabel muss einen Leiterquerschnitt gemäß den Vorgaben in der Betriebsanleitung haben und gegen Spritzwasser geschützt sein. Die Steckverbindung darf nicht im Wasser liegen.
- ▶ Wenn Stecker am Stromversorgungs- oder Verlängerungskabel gewechselt werden, muss Spritzwasserschutz und mechanische Stabilität erhalten bleiben.

#### Wasseranschluss

- ▶ Beachten Sie die Vorschriften Ihres Wasserversorgungsunternehmens.
- ▶ Die Verschraubung aller Anschlusschläuche muss dicht sein.
- ▶ Verwenden Sie nur einen verstärkten Schlauch mit einem Durchmesser von 12,7 mm (1/2").
- ▶ Das Gerät sollte niemals ohne Rückströmventil an eine Trinkwasserversorgung angeschlossen werden. Wasser, welches durch das Rückströmventil geflossen ist, wird als nicht mehr trinkbar erachtet.
- ▶ Der Hochdruckschlauch darf nicht beschädigt sein (Berstgefahr). Ein beschädigter Hochdruckschlauch muss unverzüglich ausgetauscht werden. Es dürfen nur vom Hersteller empfohlene Schläuche und Verbindungen verwendet werden.
- ▶ Hochdruckschläuche, Armaturen und Kupplungen sind für die Sicherheit des Gerätes wichtig. Verwenden Sie nur durch den Hersteller empfohlene Schläuche, Armaturen und Kupplungen.
- ▶ Am Wasseranschluss darf nur sauberes oder gefiltertes Wasser verwendet werden.

#### Verwendung

- ▶ Das Gerät mit dem Zubehör ist vor Benutzung auf ordnungsgemäßen Zustand und Betriebssicherheit zu überprüfen. Falls der Zustand nicht einwandfrei ist, darf es nicht benutzt werden.
- ▶ Richten Sie den Wasserstrahl nicht auf sich oder andere, um Kleidung oder Schuhwerk zu reinigen.
- ▶ Es dürfen keine lösungsmittelhaltigen Flüssigkeiten, unverdünnte Säuren, Azeton oder Lösungsmittel einschließlich Benzin, Farbverdünner und Heizöl angesaugt werden, da deren Sprühnebel hoch entzündlich, explosiv und giftig sind.
- ▶ Beim Einsatz des Gerätes in Gefahrenbereichen (z. B. Tankstellen) sind die entsprechenden Sicherheitsvorschriften zu beachten. Der Betrieb in explosionsgefährdeten Räumen ist untersagt.
- ▶ Das Gerät muss einen standfesten Untergrund haben.

#### 4 | Deutsch

- ▶ Nur vom Gerätehersteller empfohlene Reinigungsmittel verwenden und die Anwendungs-, Entsorgungs- und Warnhinweise des Herstellers beachten.
- ▶ Alle stromführenden Teile im Arbeitsbereich müssen spritzwassergeschützt sein.
- ▶ Der Auslösehebel der Sprühpistole darf bei Betrieb nicht in Stellung „ON“ festgeklemmt werden.
- ▶ Tragen Sie geeignete Schutzkleidung gegen Spritzwasser. Benutzen Sie das Gerät nicht in Reichweite von Personen, es sei denn diese tragen Schutzkleidung.
- ▶ Tragen Sie wenn nötig geeignete Schutzausrüstung (PSA) gegen Spritzwasser, z. B. Schutzbrille, Staubschutzmaske etc., um sich vor Wasser, Partikeln und/oder Aerosolen zu schützen, die von Gegenständen reflektiert werden.
- ▶ Hoher Druck kann Objekte zurück prallen lassen. Tragen Sie wenn nötig eine geeignete persönliche Schutzausrüstung, z. B. eine Schutzbrille.
- ▶ Zur Vermeidung von Beschädigungen durch den Hochdruckstrahl Fahrzeugreifen/Ventile nur mit einem Mindestabstand von 30 cm reinigen. Erstes Anzeichen hierfür ist eine Verfärbung des Reifens. Beschädigte Fahrzeugreifen/Ventile sind lebensgefährlich.
- ▶ Asbesthaltige und andere Materialien, die gesundheitsgefährdende Stoffe enthalten, dürfen nicht abgespritzt werden.
- ▶ Die empfohlenen Reinigungsmittel nicht unverdünnt verwenden. Die Produkte sind insofern sicher, da sie keine Säuren, Laugen oder umweltschädigende Stoffe enthalten. Wir empfehlen, die Reinigungsmittel für Kinder unzugänglich aufzubewahren. Bei Kontakt des Reinigungsmittels mit den Augen sofort gründlich mit Wasser ausspülen, bei Verschlucken sofort einen Arzt konsultieren.
- ▶ **Verwenden Sie den Hochdruckreiniger nie ohne Filter, mit schmutzigem Filter oder mit beschädigtem Filter.** Bei Verwendung des Hochdruckreinigers ohne Filter oder mit schmutzigem oder beschädigtem Filter erlischt die Gewährleistung.
- ▶ Metallteile können nach längerem Gebrauch heiß werden. Wenn notwendig, Schutzhandschuhe tragen.
- ▶ Bei schlechten Wetterbedingungen insbesondere bei einem aufziehenden Gewitter nicht mit dem Hochdruckreiniger arbeiten.

#### Bedienung

- ▶ Die bedienende Person darf das Gerät nur bestimmungsgemäß verwenden. Die örtlichen Gegebenheiten sind zu berücksichtigen. Beim Arbeiten bewusst auf andere Personen achten, insbesondere Kinder.
- ▶ Das Gerät darf nur von Personen benutzt werden, die in der Benutzung und Handhabung unterwiesen sind oder einen Nachweis erbringen können, dass sie das Gerät bedienen können. Das Gerät darf nicht von Kindern oder Jugendlichen betrieben werden. Beaufsichtigen Sie Kinder und stellen Sie sicher, dass diese nicht mit dem Gerät spielen.
- ▶ Dieses Gerät kann von Personen mit eingeschränkten physischen, sensorischen oder geistigen Fähigkeiten oder mangelnder Erfahrung und Wissen benutzt werden, sofern

sie beaufsichtigt oder bezüglich dem sicheren Umgang mit dem Gerät eingewiesen wurden und die damit verbundenen Gefahren verstehen.

- ▶ Das Gerät darf nie unbeaufsichtigt gelassen werden, wenn es eingeschaltet ist.
- ▶ Der aus der Hochdruckdüse austretende Wasserstrahl erzeugt einen Rückstoß. Deshalb Sprühpistole und Sprühlanze fest mit beiden Händen halten.

#### Transport

- ▶ Vor dem Transport das Gerät ausschalten und sichern.

#### Wartung



- ▶ Schalten Sie das Gerät vor allen Reinigungs- und Wartungsarbeiten und dem Wechsel von Zubehör aus. Ziehen Sie den Stecker, wenn das Gerät mit Netzspannung betrieben wird.
- ▶ Instandsetzungen dürfen nur durch autorisierte Bosch-Kundendienstwerkstätten durchgeführt werden.

#### Zubehör und Ersatzteile

- ▶ Es dürfen nur Zubehör und Ersatzteile verwendet werden, die vom Hersteller freigegeben sind. Original-Zubehör und Original-Ersatzteile gewährleisten den störungsfreien Betrieb des Gerätes.

#### Symbole

Die nachfolgenden Symbole sind für das Lesen und Verstehen der Betriebsanleitung von Bedeutung. Prägen Sie sich die Symbole und ihre Bedeutung ein. Die richtige Interpretation der Symbole hilft Ihnen, das Elektrowerkzeug besser und sicherer zu gebrauchen.

Symbol	Bedeutung
	Bewegungsrichtung
	Gewicht
	Ein
	Aus
Lo	Niedriger Druck
Hi	Hoher Druck
	Zubehör

#### Bestimmungsgemäßer Gebrauch

Das Gerät ist bestimmt für die Reinigung von Flächen und Objekten im Außenbereich, für Geräte, Fahrzeuge und Boote, sofern das entsprechende Zubehör, wie z. B. von Bosch freigegebene Reinigungsmittel, verwendet werden.

Der bestimmungsgemäße Gebrauch bezieht sich auf eine Umgebungstemperatur zwischen 0 °C und 40 °C.

Dieses Produkt ist nicht für den gewerblichen Einsatz geeignet.



## Technische Daten

Hochdruckreiniger		AQT 35-12/ AQT 35-12+	AQT 37-13/ AQT 37-13+	AQT 40-13
Sachnummer		3 600 HA7 1..	3 600 HA7 2..	3 600 HA7 5..
Nennaufnahme	kW	1,5	1,7	1,9
Temperatur Zulauf max.	°C	40	40	40
Wassermenge Zulauf min.	l/min	5,8	6,2	6,6
Zulässiger Druck	MPa	12	13	13
Nendruck	MPa	8	9	9
Durchfluss	l/min	5	5,5	6
Maximaler Eingangsdruck	MPa	1	1	1
Autostop-Funktion		●	●	●
Gewicht entsprechend EPTA-Procedure 01/2003	kg	6,65/8,12	7,83/8,82	8,9
Schutzklasse		□/II	□/II	□/II
Seriennummer	Siehe Seriennummer (Typenschild) am Hochdruckreiniger			

Einschaltvorgänge erzeugen kurzfristige Spannungsabsenkungen. Bei ungünstigen Netzbedingungen können Beeinträchtigungen anderer Geräte auftreten. Bei Netzimpedanzen kleiner als 0,153 Ohm sind keine Störungen zu erwarten.

## Geräusch-/Vibrationsinformation

Geräuschemissionswerte ermittelt entsprechend EN 60335-2-79.

	3 600 ...	HA7 1..	HA7 2..	HA7 5..
Der A-bewertete Geräuschpegel des Gerätes beträgt typischerweise:				
Schalldruckpegel	dB(A)	83	78	83
Schalleistungspegel	dB(A)	93	90	94
Unsicherheit K	dB	2	1	2
<b>Gehörschutz tragen!</b>				
Schwingungsgesamtwerte (Vektorsumme dreier Richtungen) ermittelt entsprechend EN 60335:				
Schwingungsemissionswert $a_h$	m/s <sup>2</sup>	=7	=2	=4,7
Unsicherheit K	m/s <sup>2</sup>	=2	=2	=1,5

## Konformitätserklärung

	3 600 ...	HA7 1..	HA7 2..	HA7 5..
Wir erklären in alleiniger Verantwortung, dass das unter „Technische Daten“ beschriebene Produkt allen einschlägigen Bestimmungen der Richtlinien 2011/65/EU, 2014/30/EU, 2006/42/EG, 2000/14/EG einschließlich ihrer Änderungen entspricht und mit folgenden Normen übereinstimmt: EN 60335-1, EN 60335-2-79. 2000/14/EG: Garantierter Schalleistungspegel: Bewertungsverfahren der Konformität gemäß Anhang V.	dB(A)	95	91	96

Produktkategorie: 27  
Technische Unterlagen (2006/42/EG, 2000/14/EG) bei:  
Bosch Lawn and Garden Ltd., PT-LG/ENS23,  
Stowmarket, Suffolk IP14 1EY, England

Henk Becker  
Executive Vice President  
Engineering

Helmut Heinzelmann  
Head of Product Certification  
PT/ETM9

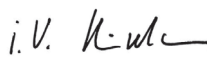
*PPa:*  
 i.V. 

Robert Bosch GmbH, Power Tools Division  
70764 Leinfelden-Echterdingen, GERMANY  
23.06.2014

## 6 | Deutsch

## Montage und Betrieb

Handlungsziel	Bild	Seite
Lieferumfang	1	210 – 211
Griff nach unten klappen	2	212
Lanze an Sprühpistole anschließen	3	213
Hochdruckschlauch/Sprühpistole anschließen	4	213
Düsen aufstecken	5	214 – 216
Wasseranschluss	6	216
Ein-/Ausschalten	7	217
Düsenstrahl einstellen	8	217
Spülmittelflasche anschließen	9	218
Filter reinigen	10	218
Düse reinigen	11	219
Lagerung Pistole	12	219
Lagerung der Pistole/Lanze/Düse während der Bedienung	13	220
Schlauch in den Schlauchhalter einsetzen	14	220
Lagerung	15	220
Zubehör auswählen	16	221

## Inbetriebnahme

### Zu Ihrer Sicherheit



**Achtung! Vor Wartungs- oder Reinigungsarbeiten das Gerät ausschalten und den Netzstecker ziehen. Gleiches gilt, wenn das Stromkabel beschädigt, angeschnitten oder verwickelt ist.**

Die Betriebsspannung beträgt 230 V AC, 50 Hz (für Nicht-EU-Länder 220 V, 240 V je nach Ausführung). Nur zugelassene Verlängerungskabel verwenden. Informationen erhalten Sie bei Ihrer autorisierten Kundendienststelle.

Wenn Sie beim Betrieb des Hochdruckreinigers ein Verlängerungskabel benutzen wollen, sind folgende Leiterquerschnitte erforderlich:

- 1,5 mm<sup>2</sup> bis max. 20 m Länge
- 2,5 mm<sup>2</sup> bis max. 50 m Länge

Hinweis: Wird ein Verlängerungskabel benutzt, muss dieses – wie bei den Sicherheitsvorschriften beschrieben – einen Schutzleiter besitzen, der über den Stecker mit dem Schutzleiter Ihrer elektrischen Anlage verbunden ist.

In Zweifelsfällen fragen Sie einen ausgebildeten Elektriker oder die nächste Bosch Service-Vertretung.



**VORSICHT: Nicht vorschriftsmäßige Verlängerungskabel können gefährlich sein. Verlängerungskabel, Stecker und Kupplung müssen wasserdichte, für den Außenbereich zugelassene Ausführungen sein.**

Kabelverbindungen sollten trocken sein und nicht auf dem Boden liegen.

Zur Erhöhung der Sicherheit, benutzen Sie einen FI-Schalter (RCD) mit einem Fehlerstrom von maximal 30 mA. Dieser FI-Schalter sollte vor jeder Benutzung überprüft werden.

Wenn die Anschlussleitung beschädigt ist, darf sie nur von einer autorisierten Bosch-Werkstatt repariert werden.

Hinweis für Produkte, die **nicht in GB** verkauft werden:

**ACHTUNG:** Zu Ihrer Sicherheit ist es erforderlich, dass der an der Maschine angebrachte Stecker mit dem Verlängerungskabel verbunden wird. Die Kupplung des Verlängerungskabels muss vor Spritzwasser geschützt sein, aus Gummi bestehen oder mit Gummi überzogen sein. Das Verlängerungskabel muss mit einer Zugentlastung verwendet werden.

Beachten Sie, dass dieses Gerät nicht ohne Wasser laufen darf.

## Betrieb

### Einschalten

Den Wasserschlauch (nicht mitgeliefert) mit dem Wasseranschluss und dem Gerät verbinden.

Stellen Sie sicher, dass der Netzschalter in Stellung „0“ steht und schließen Sie das Gerät an die Steckdose an.

Den Wasserhahn öffnen.

Die Einschaltsperrung (hinterer Schalter an dem Pistolengriff) betätigen, um den Abzug freizugeben. Den Abzug ganz durchdrücken, bis das Wasser gleichmäßig fließt und sich keine Luft mehr im Gerät und im Hochdruckschlauch befindet. Den Abzug loslassen. Die Einschaltsperrung (vorderer Schalter an dem Pistolengriff) betätigen.

Drehen Sie den Netzschalter. Die Sprühpistole nach unten richten. Die Einschaltsperrung betätigen, um den Abzug freizugeben. Den Abzug ganz durchdrücken.

### Autostop-Funktion

Das Gerät schaltet den Motor ab, sobald der Abzug am Pistolengriff losgelassen wird.

## Arbeitshinweise

### Allgemeines

Stellen Sie sicher, dass der Hochdruckreiniger auf ebenem Untergrund steht.

Gehen Sie mit dem Hochdruckschlauch nicht zu weit nach vorne bzw. ziehen Sie den Hochdruckreiniger nicht am Schlauch. Dies kann dazu führen, dass der Hochdruckreiniger nicht mehr sicher steht und umfällt.

Knicken Sie den Hochdruckschlauch nicht und fahren Sie nicht mit einem Fahrzeug darüber. Schützen Sie den Hochdruckschlauch vor scharfen Kanten oder Ecken.

Verwenden Sie die Rotationsdüse nicht zum Autowaschen.

**Warnung!** Der „Patio Cleaner“ ist nur für die Verwendung auf ebenen Flächen geeignet! Verwenden Sie ihn nicht für Treppen und vertikale Flächen. Berühren Sie niemals die Rotationsdüse, wenn diese in Betrieb ist!

## Arbeitshinweise für das Arbeiten mit Reinigungsmitteln

### ► Verwenden Sie nur Reinigungsmittel, die ausdrücklich für Hochdruckreiniger geeignet sind.

Wir empfehlen im Sinne des Umweltschutzes Reinigungsmittel sparsam zu verwenden. Die auf dem Behälter angebrachten Empfehlungen zur Verdünnung beachten.

## Empfohlene Reinigungsmethode

### Schritt 1: Schmutz lösen

Verwenden Sie die Hochdruck-Schaumdüse oder verwenden Sie die Schaumeinstellung der 3 in 1 Düse und dosieren Sie das Reinigungsmittel sparsam.

### Schritt 2: Schmutz entfernen

Entfernen Sie den gelösten Schmutz mit hohem Druck.

**Hinweis:** Beginnen Sie beim Reinigen senkrechter Flächen mit dem Schmutz-/Reinigungsmittel unten und arbeiten Sie sich nach oben. Beim Abspülen arbeiten Sie sich von oben nach unten.

## Verwendung an alternativen Wasserstellen

Dieser Hochdruckreiniger ist selbstansaugend und erlaubt das Ansaugen von Wasser aus Behältern oder natürlichen Quellen. Es ist **WICHTIG**, dass der Bosch-Filter am Wassereingang gereinigt und eingesetzt ist und nur sauberes Wasser angesaugt wird.

## Offene Tanks/Behälter und natürliche Gewässer

Verwenden Sie das Selbst-Ansaugzubehör bestehend aus:

- Ansaugsieb mit Rückschlagventil
- 3 m verstärkter Saugschlauch
- Universalkupplung zum Hochdruckreiniger

Mit diesem Zubehör kann der Hochdruckreiniger Wasser 0,5 m hoch über den Wasserspiegel ansaugen. Dies kann ungefähr 15 Sekunden dauern.

Tauchen Sie den 3 m Schlauch vollständig unter Wasser, um die Luft zu verdrängen. Schließen Sie den 3 m-Saugschlauch an den Hochdruckreiniger an und stellen Sie sicher, dass das Ansaugsieb unter Wasser bleibt.

Lassen Sie den Hochdruckreiniger mit abgenommener Sprühpistole laufen, bis Wasser gleichmäßig aus dem Hochdruckschlauch fließt. Wenn nach 25 Sekunden noch kein Wasser austritt, schalten Sie aus und prüfen Sie alle Anschlüsse. Wenn Wasser fließt, den Hochdruckreiniger ausschalten und zum Arbeiten die Sprühpistole und die Sprühdüse anschließen.

Es ist wichtig, dass Schlauch und Kupplungen von guter Qualität sind, dicht verbunden und die Dichtungen unbeschädigt und gerade eingelegt sind. Undichte Anschlüsse können das Ansaugen behindern.

## Wasserbehälter mit Entleerhahn

Wenn der Hochdruckreiniger an einen Tank mit einem passenden Entleerhahn angeschlossen werden soll, muss zuerst ein Wasserschlauch (nicht mitgeliefert) am Hahn angeschlossen werden. Öffnen Sie den Hahn, um alle Luft aus dem Schlauch zu verdrängen und schließen Sie ihn dann an den Hochdruckreiniger an.

## Fehlersuche

Symptome	Mögliche Ursache	Abhilfe
Motor läuft nicht an	Stecker nicht angeschlossen	Stecker anschließen
	Steckdose defekt	Andere Steckdose benutzen
	Sicherung hat ausgelöst	Sicherung wechseln
	Verlängerungskabel beschädigt	Ohne Verlängerungskabel versuchen
	Motorschutz hat angesprochen	Den Motor 15 min abkühlen lassen
	Eingefroren	Pumpe, Wasserschlauch oder Zubehör auftauen lassen
Motor bleibt stehen	Sicherung hat ausgelöst	Sicherung austauschen
	Netzspannung nicht richtig	Netzspannung prüfen, muss der Angabe auf dem Typenschild entsprechen
	Motorschutz hat angesprochen	Den Motor 15 min abkühlen lassen
Sicherung löst aus	Sicherung zu schwach	An einen Stromkreis anschließen, der passend zur Leistung des Hochdruckreinigers abgesichert ist
Der Motor läuft, aber kein Druck vorhanden	Düse teilweise verstopft	Düse reinigen

## 8 | Deutsch

Symptome	Mögliche Ursache	Abhilfe
Motorgeräusch vorhanden aber keine Funktion	Unzureichende Netzspannung	Prüfen Sie, ob die Spannung des Stromnetzes den Angaben auf dem Typenschild entspricht.
	Zu niedrige Spannung wegen Verwendung eines Verlängerungskabels	Prüfen Sie, ob das Verlängerungskabel geeignet ist
	Gerät wurde lange Zeit nicht benutzt	Wenden Sie sich an den autorisierten Bosch Kundendienst
	Probleme mit der Autostop-Funktion	Wenden Sie sich an den autorisierten Bosch Kundendienst
Pulsierender Druck	Luft im Wasserschlauch oder Pumpe	Hochdruckreiniger mit offener Sprühpistole, offenem Wasserhahn und bei auf Niederdruck eingestellter Düse laufen lassen, bis ein gleichmäßiger Arbeitsdruck erreicht wird
	Wasserversorgung nicht korrekt	Prüfen, ob der Wasseranschluss den Angaben in den technischen Daten entspricht. Die kleinsten Wasserschläuche die verwendet werden dürfen, sind 1/2" oder Ø 13 mm
	Wasserfilter verstopft	Wasserfilter reinigen
	Wasserschlauch gequetscht oder geknickt	Wasserschlauch gerade auslegen
Hochdruckschlauch zu lang		Hochdruckschlauch-Verlängerung abnehmen, max. Wasserschlauchlänge 7 m
Druck gleichmäßig aber zu niedrig Hinweis: Bestimmtes Zubehör verursacht einen niedrigen Druck	Düse abgenutzt	Düse auswechseln
	Start-/Stopventil abgenutzt	Abzug 5 mal schnell hintereinander betätigen
Der Motor läuft, aber Druck begrenzt oder kein Arbeitsdruck	Wasser nicht angeschlossen	Wasser anschließen
	Filter verstopft	Filter reinigen
	Düse verstopft	Düse reinigen
Der Hochdruckreiniger startet von alleine	Pumpe oder Sprühpistole undicht	Wenden Sie sich an den autorisierten Bosch Kundendienst
Gerät ist undicht	Pumpe ist undicht	Geringe Wasserleckagen sind zulässig; Bei größeren Leckagen kontaktieren Sie den Kundendienst.
Reinigungsmittel wird nicht angesaugt	Justierbare Düse in Stellung Hochdruck	Verwenden Sie die Hochdruck-Schaumdüse oder die Schaumeinstellung der 3 in 1 Düse
	Reinigungsmittel zu zähflüssig	Mit Wasser verdünnen
	Der Hochdruckschlauch wurde verlängert	Originalschlauch anschließen
	Rückstände oder Verengung im Reinigungsmittelkreislauf	Mit sauberem Wasser spülen und Verengung beseitigen. Wenn das Problem weiter besteht das Bosch Service Center um Rat fragen.

## Wartung und Service

### Wartung

- **Vor allen Arbeiten am Gerät Netzstecker ziehen und Wasseranschluss lösen.**

**Hinweis:** Führen Sie die folgenden Wartungsarbeiten regelmäßig aus, damit eine lange und zuverlässige Nutzung gewährleistet ist.

Untersuchen Sie das Gerät regelmäßig auf offensichtliche Mängel, wie lose Befestigung und verschlissene oder beschädigte Bauteile.

Prüfen Sie, ob Abdeckungen und Schutzvorrichtungen unbeschädigt und richtig angebracht sind. Führen Sie vor der Benutzung

eventuell notwendige Wartungs- oder Reparaturarbeiten durch.

### Nach Gebrauch/Aufbewahrung

Schalten Sie den Ein-Aus-Schalter aus und betätigen Sie den Abzug, um den Hochdruckschlauch zu entleeren.

Das Äußere des Hochdruckreinigers mit Hilfe einer weichen Bürste und einem Lappen reinigen. Wasser, Lösemittel und Poliermittel dürfen nicht verwendet werden. Alle Verschmutzungen entfernen, insbesondere die Lüftungsschlitze des Motors reinigen.

Lagerung nach Saisonende: Entleeren Sie alles Wasser aus der Pumpe, indem Sie den Motor einige Sekunden laufen lassen und den Abzug betätigen.

Keine anderen Gegenstände auf das Gerät stellen.  
Lagern Sie das Gerät in einer frostfreien Umgebung.  
Stellen Sie sicher, dass die Kabel während der Lagerung nicht eingeklemmt sind. Knicken Sie den Hochdruckschlauch nicht ab.

### Kundendienst und Anwendungsberatung

Der Kundendienst beantwortet Ihre Fragen zu Reparatur und Wartung Ihres Produkts sowie zu Ersatzteilen. Explosionszeichnungen und Informationen zu Ersatzteilen finden Sie auch unter:

#### **www.bosch-garden.com**

Das Bosch-Kundenberater-Team hilft Ihnen gerne bei Fragen zu Kauf, Anwendung und Einstellung von Produkten und Zubehör.

**www.bosch-do-it.de**, das Internetportal für Heimwerker und Gartenfreunde.

#### **www.1-2-do.com**

In der Heimwerker-Community 1-2-do.com können Sie Produkttester werden, Ideen sammeln oder sich mit anderen Heimwerkern austauschen.

**www.dha.de**, das komplette Service-Angebot der Deutschen Heimwerker Akademie.

Geben Sie bei allen Rückfragen und Ersatzteilbestellungen bitte unbedingt die 10-stellige Sachnummer laut Typenschild des Gerätes an.

### Deutschland

Robert Bosch GmbH  
Servicezentrum Elektrowerkzeuge  
Zur Luhne 2  
37589 Kalefeld – Willershausen  
Unter [www.bosch-pt.com](http://www.bosch-pt.com) können Sie online Ersatzteile bestellen oder Reparaturen anmelden.  
Kundendienst: Tel.: (0711) 40040480  
Fax: (0711) 40040481  
E-Mail: [Servicezentrum.Elektrowerkzeuge@de.bosch.com](mailto:Servicezentrum.Elektrowerkzeuge@de.bosch.com)  
Anwendungsberatung: Tel.: (0711) 40040480  
Fax: (0711) 40040482  
E-Mail: [Anwendungsberatung.pt@de.bosch.com](mailto:Anwendungsberatung.pt@de.bosch.com)

### Österreich

Unter [www.bosch-pt.at](http://www.bosch-pt.at) können Sie online Ersatzteile bestellen.  
Tel.: (01) 797222010  
Fax: (01) 797222011  
E-Mail: [service.elektrowerkzeuge@at.bosch.com](mailto:service.elektrowerkzeuge@at.bosch.com)

### Schweiz

Unter [www.bosch-pt.com/ch/de](http://www.bosch-pt.com/ch/de) können Sie online Ersatzteile bestellen.  
Tel.: (044) 8471511  
Fax: (044) 8471551  
E-Mail: [AfterSales.Service@de.bosch.com](mailto:AfterSales.Service@de.bosch.com)

### Luxemburg

Tel.: +32 2 588 0589  
Fax: +32 2 588 0595  
E-Mail: [outillage.gereedschap@be.bosch.com](mailto:outillage.gereedschap@be.bosch.com)

## Umweltschutz

Umweltbelastende Chemikalien dürfen nicht in den Boden, ins Grundwasser, in Teiche, Flüsse etc. gelangen.

Bei der Verwendung von Reinigungsmitteln die Angaben auf der Verpackung und die vorgeschriebene Konzentration genau einhalten.

Bei der Reinigung von Motorfahrzeugen die örtlichen Vorschriften beachten: Es muss verhindert werden, dass abgesprühtes Öl ins Grundwasser gelangt.

## Entsorgung

Hochdruckreiniger, Zubehör und Verpackungen sollen einer umweltgerechten Wiederverwertung zugeführt werden.

Werfen Sie Hochdruckreiniger nicht in den Hausmüll!

### Nur für EU-Länder:



Gemäß der Europäischen Richtlinie 2012/19/EU über Elektro- und Elektronik-Altgeräte und ihrer Umsetzung in nationales Recht müssen nicht mehr gebrauchsfähige Elektro- und Elektronikgeräte getrennt gesammelt und einer umweltgerechten Wiederverwertung zugeführt werden.

Änderungen vorbehalten.

## English

### Safety Notes

#### Explanation of symbols



General hazard safety alert.



Never direct the water jet at people, animals, the unit or electric components.  
Warning: High pressure jets can be dangerous if subject to misuse.



**According to the applicable regulations, the appliance must never be used on the drinking water network without a system separator. Use a separator as per IEC 61770 Type BA.**

**Water flowing through a system separator is considered not drinkable.**

#### Safety Notes for pressure washer



**Read all safety warnings and all instructions.**  
Failure to follow the warnings and instructions may result in electric shock, fire and/or serious injury.

**The warning and information signs attached to the unit provide important information for safe operation.**

**Apart from the information in the operating instructions comply with the general safety regulations and regulations for the prevention of accidents.**

## 10 | English

**Power supply**

- ▶ The voltage indicated on the rating plate must correspond to the voltage of the power source.
- ▶ We recommend that this equipment is only connected into a socket which is protected by a circuit-breaker that would be actuated by a 30 mA residual current.
- ▶ Remove the plug from socket whenever the machine is left unattended for any period.
- ▶ The electric supply installation should comply with IEC 60364-1.
- ▶ If the supply cord is damaged, it must be replaced by the manufacturer, its service agent or similarly qualified persons in order to avoid a hazard.
- ▶ If the plug is damaged, pay attention to the following:
  - ▶ Plugs and sockets situated near the work site or outdoors should be to class IP 55 of BS 5490 to provide adequate protection against ingress of water, etc. and cable entries require effective sealing. Rubber shrouds should be provided over cable glands. Drip-proof (class IP X2 of BS 5490) plugs and sockets to BS 4343 are suitable for use indoors where the plug is away from the water spray area where the appliance is in use.
  - ▶ Never touch the mains plug with wet hands.
  - ▶ Do not pull plug while operating the device.
  - ▶ Do not run over, crush or pull the power supply cable or extension lead, otherwise it may be damaged. Protect the cable from heat, oil and sharp edges.
  - ▶ Do not use the appliance, if the power supply cable or important parts, e. g. high-pressure hose, trigger gun or safety devices are damaged.
  - ▶ Warning: Inadequate extension cords can be dangerous.
  - ▶ If an extension cord is used, the plug and socket must be of watertight construction. The extension cord must have a cross section in accordance with the operating instructions and be protected against splashed water. The connection must not be in water.
  - ▶ When replacing plugs on the power supply cable or extension lead the spray water guard and mechanical stability must remain intact.

**Water connection**

- ▶ Comply with the regulations of your water supply company.
- ▶ All connecting hoses must have properly sealed joints.
- ▶ Make sure that the supply hose is at least 12.7 mm (1/2") in diameter and is reinforced.
- ▶ The appliance should never be used on the drinking water supply without a back flow valve. Water which has passed the back flow valve is regarded as undrinkable.
- ▶ The high-pressure hose must not be damaged (danger of bursting). A damaged high-pressure hose must be replaced immediately. Only use hoses and connections recommended by the manufacturer.
- ▶ High-pressure hoses, fittings and couplings are important for the safety of the appliance. Use only hoses, fittings and couplings recommended by the manufacturer.
- ▶ Only clean or filtered water should be used for intake.

**Application**

- ▶ Before use, check that the unit and operating equipment are in perfect condition and are safe to operate. Do not use the unit if it is not in perfect condition.
- ▶ Do not direct the jet against yourself or others in order to clean clothes or footwear.
- ▶ Never draw in solvent-containing liquids, undiluted acids, acetone or solvents! This includes petrol, paint thinners, heating oil. The sprayed vapour is highly flammable, explosive and toxic.
- ▶ The appropriate safety regulations must be observed when using the unit in dangerous areas (e.g. petrol stations). It is forbidden to operate the unit in potentially explosive locations.
- ▶ The unit must be placed on a solid base.
- ▶ Only use detergents recommended by the manufacturer and comply with the application, disposal and warning instructions of the detergent manufacturers.
- ▶ All current-conducting components in the working area must be protected against splashed water.
- ▶ The gun trigger must not be jammed in position "ON" during operation.
- ▶ Wear suitable protective clothing to protect against splashing from some parts. Do not use the appliance within the range of persons unless they also wear protective clothing.
- ▶ If necessary wear personal protective equipment (PPE) e. g. safety goggles, breathing protection etc to protect against water, particles and/or aerosols sprayed back from parts.
- ▶ High pressure may cause objects to rebound. If necessary wear suitable personnel protective equipment such as safety goggles.
- ▶ Vehicle tyres/tyre valves may only be cleaned from a minimum distance of 30 cm, otherwise the vehicle tyre/tyre valve could be damaged by the high-pressure jet. The first indication of this is a discoloration of the tyre. Damaged vehicle tyres/tyre valves can be extremely dangerous.
- ▶ Materials containing asbestos and other materials which contain substances which are hazardous to your health must not be sprayed.
- ▶ Detergents must not be used undiluted. The products are safe to use as they contain no acids, alkalis or substances which are detrimental to the environment. We recommend that the detergents are kept out of the reach of children. If detergent comes into contact with the eyes, wash immediately with plenty of water and if swallowed contact a doctor immediately.
- ▶ **Never use the pressure washer without the filter or with a dirty or damaged filter.** Using the pressure washer without a filter or with a dirty or damaged filter may invalidate the warranty.
- ▶ Metal parts may become hot after prolonged usage, if necessary wear protective gloves.
- ▶ Avoid high pressure washing in bad weather conditions especially when there is a risk of lightning.

## Operation

- ▶ The operator must use the unit in accordance with the regulations. He/she must take local conditions into account and be aware of other people, especially children, when operating the unit.
- ▶ The unit may only be used by authorised persons who have received training or have demonstrated their ability to operate the unit. The unit must not be operated by children or juveniles (danger of accidents due to incorrect use of the unit). Children should be supervised to ensure that they do not play with the appliance.
- ▶ This machine can be used by people with reduced physical, sensory or mental capabilities or lack of experience and knowledge if they have been given supervision or instruction concerning use of the machine in a safe way and understand the hazards involved.
- ▶ The unit must never be left unsupervised while the unit is switched on.
- ▶ The water jet from the high-pressure nozzle produces a recoil on the gun. You should therefore hold the gun and spray lance firmly with both hands.

## Transport

- ▶ Switch off the motor and secure the unit before transporting.

## Maintenance





- ▶ Switch off the unit prior to all cleaning and maintenance work and before replacing components. Pull out the mains plug if the unit is mains-operated.
- ▶ Repairs may only be carried out by authorised Bosch Service Centres.

## Accessories and spare parts

- ▶ Only use accessories and spare parts which have been approved by Bosch. Original accessories and spare parts guarantee that the unit can be operated safely and without any breakdowns.

## Symbols

The following symbols are important for reading and understanding the operating instructions. Please take note of the symbols and their meaning. The correct interpretation of the symbols will help you to use the machine in a better and safer manner.

Symbol	Meaning
	Movement direction
	Weight
	On
	Off
Lo	Low pressure
Hi	High pressure
	Accessories

## Intended Use

The product is intended for cleaning areas and objects outside the house, tools, vehicles and boats, if the appropriate accessories such as cleaning agents approved by Bosch are used.

Intended use is related to operation within 0°C and 40°C ambient temperature.

This product should not be used for professional use.

## Technical Data

Pressure washer		AQT 35-12/ AQT 35-12+	AQT 37-13/ AQT 37-13+	AQT 40-13
Article number		3 600 HA7 1..	3 600 HA7 2..	3 600 HA7 5..
Rated power	kW	1.5	1.7	1.9
Supply Temperature max.	°C	40	40	40
Supply rate min.	l/min	5.8	6.2	6.6
Allowable pressure	MPa	12	13	13
Rated pressure	MPa	8	9	9
Flow rate	l/min	5	5.5	6
Maximum inlet pressure	MPa	1	1	1
Autostop function		●	●	●
Weight according to EPTA-Procedure 01/2003	kg	6.65/8.12	7.83/8.82	8.9
Protection class		□/II	□/II	□/II
Serial number	See serial number (rating plate) on pressure washer			
Starting cycles generate brief voltage drops. Interference with other equipment/machines may occur in case of unfavourable mains system conditions. Malfunctions are not to be expected for system impedances below 0.153 ohm.				



12 | English

## Noise/Vibration Information

Sound emission values determined according to EN 60335-2-79.	3 600 ...	HA7 1..	HA7 2..	HA7 5..
Typically the A-weighted noise levels of the product are:				
Sound pressure level	dB(A)	83	78	83
Sound power level	dB(A)	93	90	94
Uncertainty K	dB	2	1	2
<b>Wear hearing protection!</b>				
Vibration total values (triax vector sum) determined according to EN 60335:				
Vibration emission value $a_h$	$m/s^2$	=7	=2	=4.7
Uncertainty K	$m/s^2$	=2	=2	=1.5

## Declaration of Conformity

	3 600 ...	HA7 1..	HA7 2..	HA7 5..
We declare under our sole responsibility that the product described under "Technical data" is in conformity with all relevant provisions of the directives 2011/65/EU, 2014/30/EU, 2006/42/EC, 2000/14/EC including their amendments and complies with the following standards: EN 60335-1, EN 60335-2-79. 2000/14/EC: Guaranteed sound power level: Conformity assessment procedure according to Annex V.	dB(A)	95	91	96

Equipment category: 27

Technical file (2006/42/EC, 2000/14/EC) at:  
Bosch Lawn and Garden Ltd., PT-LG/ENS23,  
Stowmarket, Suffolk IP14 1EY, England

Henk Becker                      Helmut Heinzelmann  
Executive Vice President      Head of Product Certification  
Engineering                      PT/ETM9

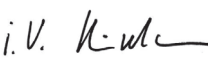
*PPa.*  
 i.V. 

Robert Bosch GmbH, Power Tools Division  
70764 Leinfelden-Echterdingen, GERMANY  
23.06.2014

## Mounting and Operation

Action	Figure	Page
Delivery Scope	1	210–211
Fold down handle operation	2	212
Connecting high pressure gun to lance	3	213
Connecting high pressure water supply hose/nozzle	4	213
Attaching Nozzles	5	214–216
Water connection	6	216
Switching On and Off	7	217
Adjust water jet	8	217
Connect detergent bottle	9	218
Clean the water filter	10	218
Clean nozzle	11	219
Gun storage	12	219
Gun/lance/nozzle is stored in action	13	220

Action	Figure	Page
Hose into the hose holder	14	220
Storage	15	220
Selecting Accessories	16	221

## Starting

### For Your Safety



**Warning! Switch off, remove plug from mains before adjusting, cleaning or if cable is cut, damaged or entangled.**

The operating voltage is 230 V AC, 50 Hz (for non-EU countries 220 V, 240 V as applicable). Only use approved extension cables. Contact your Bosch Service Centre for details.

If you want to use an extension cable when operating your high pressure washer, only the following cable dimensions should be used:

- 1.5 mm<sup>2</sup> – max length 20 m
- 2.5 mm<sup>2</sup> – max length 50 m

Note: If an extension cable is used it must be earthed and connected through the plug to the earth cable of your supply network in accordance with prescribed safety regulations.

If in doubt contact a qualified electrician or the nearest Bosch Service Centre.



**WARNING! Inadequate extension cables can be dangerous. Extension cable, plug and socket must be of watertight construction and intended for outdoor use.**

Cable connections should be kept dry and off the ground.

For increased electrical safety to use a Residual Current Device (RCD) with a tripping current of not more than 30 mA. Always check your RCD every time you use it.

If the supply cord is damaged, it must be replaced by a Bosch Service Centre.

For products **not sold in GB**:

**WARNING:** For your safety, it is required that the plug attached to the machine is connected with the extension cord. The coupling of the extension cord must be protected against splash water, be made of rubber or coated with rubber. The extension cord must be used with a cable strain relief.

**Products sold in GB only:** Your product is fitted with an BS 1363/A approved electric plug with internal fuse (ASTA approved to BS 1362).

If the plug is not suitable for your socket outlets, it should be cut off and an appropriate plug fitted in its place by an authorised customer service agent. The replacement plug should have the same fuse rating as the original plug.

The severed plug must be disposed of to avoid a possible shock hazard and should never be inserted into a mains socket elsewhere.

To prevent damage to the appliance, do not allow it to operate dry.

## Operation

### Starting

Attach water supply hose (not supplied) to the mains water supply and machine.

Connect the product to the mains supply ensuring that the mains switch is in the off position.

Open water tap.

Press the safety lock (back button on the gun handle) to release the trigger. Fully press the trigger until there is a constant flow of water to clear the air from the machine and water supply hose. Release trigger. Press the safety lock (front button on the gun handle).

Turn button on main switch. Point the power gun downwards. Press the trigger safety lock to release the trigger. Fully press the trigger.

### Autostop function

The machine is designed to switch off the motor when the trigger is released on the gun.

## Working Advice

### General

Ensure that the pressure washer is on level ground.

Do not overreach with the high pressure hose or move the pressure washer by pulling the hose, this could cause the machine to become unstable and fall over.

Do not kink or drive a motor vehicle over the high pressure hose. Do not expose the high pressure hose to sharp edges or corners.

Never use a roto nozzle to clean motor vehicles.

**WARNING!** The Patio Cleaners supplied are only intended to be used on flat surfaces! Do not attempt to use them on steps

or vertical surfaces. Never attempt to touch the rotating nozzle while operating the machine!

### Working advice for cleaning with detergents

► **Only use cleaning agents suitable specifically for high pressure washers.**

We recommend that you use detergent sparingly for the sake of the environment. Observe the recommended dilution on the detergent label.

### Recommended cleaning method

#### Step 1: Loosening dirt

Attach the High Pressure Foam nozzle or select the foam setting on the 3 in 1 nozzle and spray on the detergent sparingly.

#### Step 2: Removing dirt

Spray off the loosened dirt with the high-pressure spray.

**Note:** When cleaning a vertical surface spray off dirt/detergent from the bottom and work in an upwards direction. Rinse from the top and work downwards.

### Use with alternative water sources

This high-pressure washer will self prime and can draw water from water tanks and natural water sources. It's **IMPORTANT** that the water is clean and the BOSCH inlet filter is clear and fitted to the machine.

### Open tanks/containers and natural water sources

Use the Self Priming accessory kit comprising:

- Inlet strainer with non return valve
- 3 m reinforced supply hose
- Universal coupling to the pressure washer

This enables the pressure washer to draw water up to 0.5 m above the water level in the source in approximately 15 seconds.

Submerge the 3 m hose in water to displace the air. Connect the 3 m supply hose to the pressure washer ensuring that the inlet strainer remains submerged in the water source.

Run the pressure washer with the gun disconnected until a steady flow of water appears from the high pressure hose. Stop if this has not been achieved within 25 seconds and check all the connections. Switch off and connect the gun, lance and nozzle to operate.

It is important to ensure that all hose and coupling connections are of good quality, air tight and that all washers are in good condition and correctly seated in place. Failure to do so may affect the self priming performance.

### Water Tanks with outlet connections

When connecting the pressure washer to a water tank with a suitable tap outlet, first connect the supply hose (not provided) to the tank outlet, open the tap to allow the water to displace all the air in the hose and then connect to the pressure washer.

## 14 | English

**Troubleshooting**

Problem	Possible Cause	Corrective Action
Motor refuses to start	Plug not connected	Connect plug
	Mains socket faulty	Use another socket
	Fuse faulty/blown	Replace fuse
	Extension cable damaged	Try without extension cable
	Motor protector has activated	Allow to cool for 15 minutes
	Frozen	Wait for pump/water supply hose/accessory to thaw
Motor stops	Fuse faulty/blown	Replace fuse
	Wrong mains voltage	Check that mains voltage corresponds to specifications on the model tag
	Motor protector has activated	Allow to cool for 15 minutes
Fuses blow	Fuses incorrectly rated	Change to a mains supply higher than the pressure washer amp consumption
Motor starts but no pressure	Nozzle partly blocked	Clean nozzle
Motor "sounds" but fails to start	Insufficient power supply	Check that the voltage of the mains power supply line is the same as that on the plate
	Voltage loss due to use of extension cable	Check characteristics of extension cable
	Appliance not used for a long period of time	Contact your Bosch Service Centre
	Problems with TSS (Total Stop System) device	Contact your Bosch Service Centre
Pressure pulsating	Air in the inlet water supply hose/pump	Allow pressure washer to run with open spray handle and nozzle at low pressure until regular working pressure is obtained
	Inadequate water supply	Check that the water supply corresponds to specifications. The minimum specification for the water supply hose is 1/2" or 13 mm diameter
	Water filter blocked	Clean water filter
	Water supply hoses squeezed	Straighten out kinked water supply hoses
	High pressure hose too long	Remove high pressure extension hose. Retry (extension hose max. 7 m)
Pressure too low, but steady Note: Several types of accessory will normally deliver a lower pressure	Nozzle worn	Change the nozzle
	Start/stop valve worn	Activate trigger five times in quick succession
Motor starts up but with restricted or no working pressure	No water supply	Connect water supply
	Water filter clogged up	Clean the water filter
	Nozzle clogged up	Clean nozzle
The pressure washer starts irregularly by itself	Pump/power gun leaky	Contact your Bosch Service Centre
Water leaks from machine	Leaking pump	A slight water leak is permissible; in case of excessive leak, contact Service centre
No detergent taken in	Adjustable nozzle on high pressure setting	Attach the High Pressure Foam nozzle or select the foam setting on the 3 in 1 nozzle
	Detergent too dense	Dilute with water
	High pressure hose extension being used	Fit original hose
	Deposits or restriction in detergent circuit	Flush with clean water and eliminate any restrictions. If the problem persists, contact your Bosch Service Centre.

## Maintenance and Service

### Maintenance

- **Stop, remove plug from the power supply and disconnect from water supply.**

**Note:** To ensure long and reliable service, carry out the following maintenance regularly.

Regularly check for obvious defects such as loose fixings, and worn or damaged components.

Check that covers and guards are undamaged and correctly fitted. Carry out necessary maintenance or repairs before using.

### After use/Storage

Turn the main switch off and operate the trigger to drain the water from the high pressure hose.

Clean the exterior of the machine thoroughly using a soft brush or cloth. Do not use water, solvents or polishes. Remove all debris, especially from the ventilation slots.

End of season storage: Drain water out of pump running motor for a few seconds. Pull trigger to release all water.

Do not place other objects on top of the machine.

Store in a frost-free area.

Ensure cables are not trapped when storing. Do not kink high pressure hose.

### After-sales Service and Application Service

Our after-sales service responds to your questions concerning maintenance and repair of your product as well as spare parts. Exploded views and information on spare parts can also be found under:

**www.bosch-garden.com**

Our customer service representatives can answer your questions concerning possible applications and adjustment of products and accessories.

In all correspondence and spare parts orders, please always include the 10-digit article number given on the type plate of the machine.

### Great Britain

Robert Bosch Ltd. (B.S.C.)  
P.O. Box 98  
Broadwater Park  
North Orbital Road  
Denham  
Uxbridge  
UB 9 5HJ

At [www.bosch-pt.co.uk](http://www.bosch-pt.co.uk) you can order spare parts or arrange the collection of a product in need of servicing or repair.

Tel. Service: (0844) 7360109

E-Mail: [boschservicecentre@bosch.com](mailto:boschservicecentre@bosch.com)

### Ireland

Origo Ltd.  
Unit 23 Magna Drive  
Magna Business Park  
City West  
Dublin 24  
Tel. Service: (01) 4666700  
Fax: (01) 4666888

### Australia, New Zealand and Pacific Islands

Robert Bosch Australia Pty. Ltd.  
Power Tools  
Locked Bag 66  
Clayton South VIC 3169  
Customer Contact Center  
Inside Australia:  
Phone: (01300) 307044  
Fax: (01300) 307045  
Inside New Zealand:  
Phone: (0800) 543353  
Fax: (0800) 428570  
Outside AU and NZ:  
Phone: +61 3 95415555  
[www.bosch.com.au](http://www.bosch.com.au)

### Republic of South Africa

**Customer service**  
Hotline: (011) 6519600

### Gauteng – BSC Service Centre

35 Roper Street, New Centre  
Johannesburg  
Tel.: (011) 4939375  
Fax: (011) 4930126  
E-Mail: [bsctools@icon.co.za](mailto:bsctools@icon.co.za)

### KZN – BSC Service Centre

Unit E, Almar Centre  
143 Crompton Street  
Pinetown  
Tel.: (031) 7012120  
Fax: (031) 7012446  
E-Mail: [bsc.dur@za.bosch.com](mailto:bsc.dur@za.bosch.com)

### Western Cape – BSC Service Centre

Democracy Way, Prosperity Park  
Milnerton  
Tel.: (021) 5512577  
Fax: (021) 5513223  
E-Mail: [bsc@zsd.co.za](mailto:bsc@zsd.co.za)

### Bosch Headquarters

Midrand, Gauteng  
Tel.: (011) 6519600  
Fax: (011) 6519880  
E-Mail: [rbsa-hq.pts@za.bosch.com](mailto:rbsa-hq.pts@za.bosch.com)

## Environmental Protection

Chemicals dangerous to the environment must not be allowed to enter the ground, ground water or ponds, streams, etc.

For the use of cleaning agents, observe the instructions on the package and the prescribed concentration exactly.

## 16 | Français

For the cleaning of motor vehicles the local regulations should be observed: Do not allow oil sprayed off to enter into the ground water. Recycle raw materials instead of waste disposal.

## Disposal

The pressure washer, accessories and packaging should be sorted for environmental-friendly recycling.

Do not dispose of pressure washers into household waste!

### Only for EC countries:



According to the European directive 2012/19/EU for Waste Electrical and Electronic Equipment and its implementation into national law, electrical and electronic equipment that are no longer usable must be collected separately and disposed of in an environmentally correct manner.

Subject to change without notice.

## Français

### Avertissements de sécurité

#### Explication des symboles



Indications générales sur d'éventuels dangers.



Ne pas diriger le jet d'eau vers des personnes, animaux, l'appareil ou les parties électriques.

Attention : Le jet à haute pression peut être dangereux s'il est utilisé de façon non conforme.



**Conformément aux règlements en vigueur, cet appareil ne doit jamais être raccordé au réseau de distribution d'eau sans disconnecteur. Utilisez un disconnecteur du type BA conformément à la norme IEC 61770.**

**L'eau qui coule par le disconnecteur ne peut plus être considérée comme potable.**

#### Consignes de sécurité pour nettoyeur haute pression



**Il est impératif de lire toutes les consignes de sécurité et toutes les instructions.** Le non-respect des avertissements et instructions indiqués ci-après peut conduire à une électrocution, un incendie et/ou de graves blessures.

**Vous trouverez des indications importantes pour un service sans risques sur les plaques d'avertissement se trouvant sur l'appareil.**

**Outre les indications figurant dans les instructions de service, respecter les instructions générales de sécurité et de prévention des accidents.**

### Branchement électrique

- ▶ La tension de la source de courant doit coïncider avec les indications se trouvant sur la plaque signalétique de l'appareil.
- ▶ Il est recommandé de ne brancher cet appareil que sur une prise de courant protégée par un dispositif à courant différentiel résiduel avec un courant de défaut de 30 mA.
- ▶ Débranchez la fiche de la prise de courant même si vous ne laissez l'appareil sans surveillance que pour une courte durée.
- ▶ L'alimentation en tension électrique doit être conforme au standard CEI 60364-1.
- ▶ Dans le cas où un remplacement de la fiche de raccordement s'avérerait nécessaire, l'opération ne doit être effectuée que par le fabricant, par une station de Service Après-Vente agréée ou une personne qualifiée afin d'éviter tous risques liés à la sécurité.
- ▶ Ne touchez jamais la prise électrique avec des mains humides.
- ▶ Ne retirez pas la prise électrique pendant que vous travaillez avec l'appareil.
- ▶ N'écrasez pas le câble d'alimentation ou la rallonge, ne les coincez pas et ne les tirez pas sous risque de les endommager. Protégez le câble contre la chaleur, l'huile et les bords tranchants.
- ▶ N'utilisez pas l'appareil si le câble de secteur ou des éléments importants, tels que tuyau haute pression, lance pulvérisatrice ou dispositifs de sécurité sont endommagés.
- ▶ Attention : Des rallonges électriques non conformes aux instructions peuvent être dangereuses.
- ▶ Lorsqu'une rallonge électrique est utilisée, la fiche et le raccordement doivent être étanches. La section de la rallonge électrique doit être conforme aux indications dans la notice d'utilisation et le câble doit être protégé contre les projections d'eau. La connexion électrique ne doit pas se trouver dans l'eau.
- ▶ Lorsque la fiche du câble d'alimentation ou de la rallonge est remplacée, la protection contre les projections d'eau et la stabilité mécanique doivent rester inchangées.

### Raccord de robinet

- ▶ Respectez les prescriptions de l'entreprise d'approvisionnement en eau responsable.
- ▶ Le vissage de tous les tuyaux de raccordement doit être étanche.
- ▶ N'utilisez qu'un tuyau renforcé d'un diamètre de 12,7 mm (1/2").
- ▶ L'appareil ne doit jamais être branché sur une alimentation en eau potable sans dispositif de clapet anti-retour. L'eau qui a coulé au travers du dispositif de clapet anti-retour n'est plus considérée comme potable.
- ▶ Le tuyau flexible haute pression ne doit pas être endommagé (risque d'éclatement). Un tuyau flexible haute pression endommagé doit être remplacé immédiatement. Seuls les

tuyaux et raccords recommandés par le fabricant doivent être utilisés.

- ▶ Les tuyaux haute pression, robinetteries et raccords sont importants pour la sécurité de l'appareil. N'utilisez que les tuyaux, robinetteries et raccords recommandés par le fabricant.
- ▶ N'utilisez que de l'eau propre ou filtrée pour le raccordement à l'eau.

### Utilisation

- ▶ Avant d'utiliser l'appareil avec les accessoires correspondants, vérifiez s'ils sont en parfait état et assurez-vous de la sécurité de service. Au cas où leur état ne serait pas impeccable, l'appareil ne doit pas être utilisé.
- ▶ Ne dirigez pas le jet d'eau sous pression vers vous-même ou vers d'autres personnes pour nettoyer des vêtements ou des chaussures.
- ▶ Il est interdit d'aspirer des liquides contenant des solvants, des acides non dilués, de l'acétone ou des solvants y compris l'essence, des diluants ou du fuel car le brouillard de pulvérisation de ces substances est fortement inflammable, explosif et toxique.
- ▶ En cas d'utilisation de l'appareil à des endroits à risques (stations de service, p. ex.), respectez les prescriptions de sécurité correspondantes en vigueur. Il est interdit d'utiliser l'appareil dans des locaux où il y a risque d'explosion.
- ▶ L'appareil doit être posé sur un fond solide.
- ▶ N'utilisez que des détergents recommandés par le fabricant de l'appareil et respectez les indications d'utilisation, d'évacuation et d'avertissement y figurant.
- ▶ Toutes les pièces sous tension dans l'endroit de travail doivent être étanches aux projections d'eau.
- ▶ La gâchette de déclenchement de la lance pulvérisatrice ne doit pas être bloquée dans la position « ON ».
- ▶ Portez des vêtements de protection appropriés pour vous protéger contre les éclaboussures. N'utilisez pas l'appareil à portée de personnes, à moins que celles-ci ne portent des vêtements de protection.
- ▶ Si nécessaire, portez un équipement de protection personnel (EPP) contre les projections d'eau, par ex. lunettes de protection, masque anti-poussière etc. pour vous protéger contre l'eau, les particules et/ou les aérosols renvoyés par les objets.
- ▶ Une pression élevée peut faire rebondir des objets. Si nécessaire, portez un équipement de protection personnel, par ex. des lunettes de protection.
- ▶ Afin d'éviter un endommagement par le jet à haute pression, ne nettoyez les pneus d'un véhicule/les soupapes qu'en respectant une distance minimale de 30 cm. Le changement de couleur d'un pneu peut constituer un premier indice d'endommagement. Des pneus endommagés/des soupapes endommagées constituent un danger de mort.
- ▶ Il est interdit de nettoyer au jet à haute pression des matériaux contenant de l'amiante et d'autres matériaux contenant des matières nocives.

- ▶ N'utilisez pas les détergents recommandés non dilués. Ces produits sont sûrs dans la mesure où ils ne contiennent pas d'acides, ni de lessive alcaline ou de matières nuisibles à l'environnement. Nous recommandons de garder les détergents dans un endroit inaccessible aux enfants. En cas de contact du détergent avec les yeux, rincez-les soigneusement avec de l'eau et en cas d'avalement, consultez immédiatement un médecin.

### ▶ Ne jamais utiliser le nettoyeur haute pression sans filtre, avec un filtre endommagé ou un filtre encrassé.

- L'utilisation du nettoyeur haute pression sans filtre, avec un filtre endommagé ou encrassé, entraîne l'annulation de la garantie.
- ▶ Les parties métalliques peuvent devenir brûlantes après une utilisation d'une longue durée. Si besoin est, porter des gants de protection.
- ▶ Ne pas travailler avec le nettoyeur haute pression dans des conditions météorologiques défavorables et plus particulièrement en cas d'approche d'orage.

### Mode d'emploi

- ▶ L'utilisateur ne doit utiliser l'appareil que conformément à sa destination. Respectez les conditions locales existantes. Lors du travail, faites particulièrement attention aux personnes notamment aux enfants.
- ▶ L'appareil ne doit être utilisé que par des personnes initiées à son utilisation et à son maniement ou par des personnes pouvant prouver qu'elles savent utiliser l'appareil. Ne laissez jamais un enfant ou un adolescent se servir de l'appareil. Les enfants doivent être surveillés pour assurer qu'ils ne jouent pas avec l'appareil.
- ▶ Cet appareil peut être utilisé par des personnes souffrant d'un handicap physique, sensoriel ou mental ou par des personnes n'ayant pas l'expérience et/ou les connaissances nécessaires, sous conditions qu'elles soient surveillées ou qu'elles aient été instruites quant au maniement de l'appareil en toute sécurité et qu'elles aient compris les dangers pouvant en résulter.
- ▶ Ne laissez jamais l'appareil sans surveillance tant qu'il est mis en marche.
- ▶ Le jet d'eau sortant de la tuyère à haute pression provoque un contre-coup. Pour cela, tenez toujours bien le pistolet pulvérisateur et la lance pulvérisatrice avec les deux mains.

### Transport

- ▶ Avant de transporter l'appareil, arrêtez-le et bloquez-le.

### Entretien

- ▶ Avant tous travaux de nettoyage et d'entretien et avant de changer des accessoires, mettez à l'arrêt l'appareil. Retirez la fiche de la prise, si l'appareil fonctionne sur tension réseau.
- ▶ Les travaux de réparation ne doivent être effectués que par une station de Service Après-Vente agréée Bosch.





### Accessoires et pièces de rechange

- ▶ Seuls les accessoires et pièces de rechange autorisés par le fabricant peuvent être utilisés. Les accessoires et pièces de rechange d'origine assurent un service impeccable de l'appareil.

## 18 | Français

**Symboles**

Les symboles suivants sont importants pour pouvoir lire et mieux comprendre le mode d'emploi. Veuillez mémoriser ces symboles et leur signification. L'interprétation correcte des symboles vous permettra de mieux utiliser votre outil électroportatif en toute sécurité.

Symbole	Signification
	Direction de déplacement
	Poids
	Activés
	Désactivés

Symbole	Signification
Lo	Basse pression
Hi	Haute pression
	Accessoires

**Utilisation conforme**

L'appareil est conçu pour nettoyer des surfaces et objets à l'extérieur, des outils, véhicules et bateaux, à condition que les accessoires correspondants, tels que les détergents autorisés par Bosch, sont utilisés.

L'utilisation conforme se rapporte à une température ambiante située entre 0 °C et 40 °C.

Ce produit n'est pas approprié pour un usage industriel.

**Caractéristiques techniques**

Nettoyeur haute pression		AQT 35-12/ AQT 35-12+	AQT 37-13/ AQT 37-13+	AQT 40-13
N° d'article		3 600 HA7 1..	3 600 HA7 2..	3 600 HA7 5..
Puissance nominale absorbée	kW	1,5	1,7	1,9
Température alimentation max.	°C	40	40	40
Débit d'eau alimentation min.	l/min	5,8	6,2	6,6
Pression admissible	MPa	12	13	13
Pression nominale	MPa	8	9	9
Débit	l/min	5	5,5	6
Pression maximum d'entrée	MPa	1	1	1
Fonction autostop (arrêt automatique)		●	●	●
Poids suivant EPTA-Procedure 01/2003	kg	6,65/8,12	7,83/8,82	8,9
Classe de protection		□/II	□/II	□/II
Numéro de série	Voir numéro de série (plaque signalétique) sur le nettoyeur haute pression			

Les processus de mise en fonctionnement provoquent des baisses de tension momentanées. En cas de conditions défavorables de secteur, il peut y avoir des répercussions sur d'autres appareils. Pour des impédances de secteur inférieures à 0,153 ohms, il est assez improbable que des perturbations se produisent.

**Niveau sonore et vibrations**

Valeurs d'émissions sonores déterminées selon la norme EN 60335-2-79.

Les mesures réelles (A) des niveaux sonores de l'appareil sont :

	3 600 ...	HA7 1..	HA7 2..	HA7 5..
Niveau de pression acoustique	dB(A)	83	78	83
Niveau d'intensité acoustique	dB(A)	93	90	94
Incertitude K	dB	2	1	2

**Porter une protection acoustique !**

Valeurs totales des vibrations (somme vectorielle des trois axes directionnels) relevées conformément à la norme EN 60335 :

		=7	=2	=4,7
Valeur d'émission vibratoire $a_h$	m/s <sup>2</sup>			
Incertitude K	m/s <sup>2</sup>	=2	=2	=1,5



## Déclaration de conformité

	3 600 ...	HA7 1..	HA7 2..	HA7 5..
Nous déclarons sous notre propre responsabilité que le produit décrit sous « Caractéristiques techniques » est en conformité avec toutes les dispositions des directives 2011/65/UE, 2014/30/UE, 2006/42/CE, 2000/14/CE et leurs modifications ainsi qu'avec les normes suivantes : EN 60335-1, EN 60335-2-79.				
2000/14/CE : Niveau d'intensité acoustique garanti :				
Procédures d'évaluation de la conformité conformément à l'annexe V.	dB(A)	95	91	96

Catégorie des produits : 27

Dossier technique (2006/42/CE, 2000/14/CE) auprès de :  
Bosch Lawn and Garden Ltd., PT-LG/ENS23,  
Stowmarket, Suffolk IP14 1EY, England

Henk Becker Executive Vice President Engineering  
Helmut Heinzelmann Head of Product Certification PT/ETM9

*ppa*  
 *i.v. K. W. K.*

Robert Bosch GmbH, Power Tools Division  
70764 Leinfelden-Echterdingen, GERMANY  
23.06.2014

## Montage et mise en service

Opération	Figure	Page
Accessoires fournis	1	210 – 211
Rabattre la poignée vers le bas.	2	212
Raccordement de la lance sur la lance pulvérisatrice	3	213
Raccordement du tuyau haute pression/de la lance pulvérisatrice	4	213
Monter les buses	5	214 – 216
Raccord de robinet	6	216
Mise en marche/arrêt	7	217
Ajuster le jet	8	217
Connecter la bouteille de détergent	9	218
Nettoyer le filtre	10	218
Nettoyer la buse	11	219
Stockage du pistolet	12	219
Stockage du pistolet / de la lance / de la buse pendant l'utilisation	13	220
Introduire la pointe de centrage dans la fixation	14	220
Stockage	15	220
Sélection des accessoires	16	221

## Mise en fonctionnement

### Pour votre sécurité



**Attention ! Avant d'effectuer des travaux de maintenance ou de nettoyage, arrêtez l'appareil et débranchez la fiche de la prise de courant. Ceci vaut également lorsque le câble électrique est endommagé, coupé ou emmêlé.**

La tension de fonctionnement est de 230 V CA, 50 Hz (pour les pays hors de l'Union européenne 220 V, 240 V suivant la version). N'utilisez qu'une rallonge électrique homologuée. Pour des renseignements supplémentaires, contactez le Service Après-Vente agréé.

Au cas où une rallonge devrait être utilisée pour travailler avec le nettoyeur haute pression, les sections de conducteur suivantes sont nécessaires :

- 1,5 mm<sup>2</sup> pour une longueur max. de 20 m
- 2,5 mm<sup>2</sup> pour une longueur max. de 50 m

Remarque : Au cas où une rallonge devrait être utilisée, celle-ci doit disposer, conformément à la description figurant dans les instructions de sécurité, d'un câble de protection de terre raccordé à la terre de l'installation électrique par l'intermédiaire de la fiche.

En cas de doute, consultez un électricien de formation ou le Service Après-Vente Bosch le plus proche.



**PRECAUTION : Des rallonges non conformes aux instructions peuvent être dangereuses. Les versions de câble de rallonge, fiche et accouplement doivent être étanches à l'eau et autorisées pour l'extérieur.**

Les connexions de câble doivent être sèches et ne pas reposer sur le sol.

Pour plus de sécurité, utilisez un disjoncteur différentiel avec un courant de défaut de 30 mA maximum. Avant chaque utilisation de la machine, contrôler ce disjoncteur différentiel.

Si le câble d'alimentation est endommagé, il ne doit être réparé que dans un atelier agréé Bosch.

Remarque concernant les produits **non commercialisés en GB** : **ATTENTION** : Pour votre propre sécurité, il est nécessaire que la fiche montée sur la machine soit raccordée à la rallonge. Le dispositif de couplage de la rallonge doit être protégé des projections d'eau, être en caoutchouc ou être recouvert de caoutchouc. La rallonge doit être utilisée avec un serre-câble.

Faites attention à ce que cet appareil ne soit jamais mis en marche sans eau.

20 | Français

## Fonctionnement

### Mise en marche

Raccorder le tuyau d'eau (non fourni) sur le raccord de robinet et l'appareil.

Veillez à ce que l'interrupteur se trouve dans la position « 0 » et branchez l'appareil sur la prise.

Ouvrez le robinet.

Actionnez le verrouillage de mise en fonctionnement (interrupteur arrière sur la poignée de la lance) pour débloquer la gâchette. Appuyez à fond sur la gâchette jusqu'à ce que l'eau coule de manière régulière et qu'il n'y ait plus d'air dans l'appareil et dans le tuyau haute pression. Lâchez la gâchette. Actionnez le verrouillage de mise en fonctionnement (interrupteur avant sur la poignée de la lance).

Tournez l'interrupteur principal. Dirigez la lance pulvérisatrice vers le bas. Actionnez le verrouillage de mise en fonctionnement afin de déverrouiller la gâchette. Appuyez à fond sur la gâchette.

### Fonction autostop (arrêt automatique)

L'appareil arrête le moteur dès que la gâchette sur la poignée de la lance est relâchée.

## Instructions d'utilisation

### Généralités

Assurez-vous que le nettoyeur haute pression se trouve sur une surface plane.

Ne vous éloignez pas trop avec le tuyau flexible haute pression et ne tirez pas le nettoyeur haute pression par le tuyau. Cela pourrait faire perdre l'équilibre au nettoyeur haute pression qui risque de basculer.

Ne pliez pas le tuyau flexible haute pression et ne passez pas dessus avec un véhicule. Protégez le tuyau flexible haute pression de bords et de coins tranchants.

### N'utilisez pas la buse à jet rotatif pour laver votre voiture.

**Avertissement !** Le Patio Cleaners n'est conçu que pour une utilisation sur des surfaces planes ! Ne l'utilisez pas pour les escaliers et sur des surfaces verticales. Ne touchez jamais la buse de rotation quand elle est mise en marche !

### Instructions d'utilisation pour le travail avec détergents

► **N'utilisez que des détergents explicitement appropriés aux nettoyeurs haute pression.**

Nous recommandons d'utiliser aussi peu de détergent que possible afin de ménager l'environnement. Respecter les recommandations de dilution figurant sur le réservoir.

## Méthode de nettoyage recommandée

### 1ère étape : éliminer les salissures

Utilisez la buse à mousse haute pression ou utilisez la position mousse de la buse 3 en 1 et dosez le produit de nettoyage économiquement.

### 2e étape : enlever l'encrassement

Enlevez l'encrassement ramolli au jet haute pression.

**Note :** Pour nettoyer des surfaces verticales, commencez avec la saleté/le détergent par le bas et continuez peu à peu vers le haut. Lors du rinçage, travaillez de haut en bas.

### Utilisation avec sources alternatives d'eau

Ce nettoyeur haute pression est auto-aspirant et permet d'aspirer l'eau dans des réservoirs ou dans des sources naturelles. Il est **IMPORTANT** que le filtre Bosch placé à l'entrée d'eau soit nettoyé et monté et que l'eau aspirée soit propre.

### Réservoirs / récipients ouverts et eaux naturelles

Utilisez le kit auto-aspirant comprenant :

- filtre aspirant avec vanne anti-retour
- 3 m de tuyau d'aspiration renforcé
- adaptateur universel vers le nettoyeur haute pression

Ces accessoires permettent d'aspirer de l'eau 0,5 m au-dessus de la surface de l'eau. Ceci peut durer 15 secondes environ.

Immergez le tuyau de 3 m entièrement dans l'eau pour éliminer l'air. Raccordez le tuyau d'aspiration de 3 m au nettoyeur haute pression et veillez à ce que le filtre d'aspiration reste sous l'eau.

Laissez fonctionner le nettoyeur haute pression avec le pistolet pulvérisateur démonté jusqu'à ce que de l'eau coule régulièrement du tuyau haute pression. S'il n'y a pas d'eau qui s'écoule au bout de 25 secondes, arrêtez l'appareil et contrôlez les raccords. Si de l'eau s'écoule, arrêtez le nettoyeur haute pression et raccordez le pistolet-pulvérisateur et la lance pulvérisatrice.

Il est important que tuyau et raccords soient de bonne qualité, raccordés de manière étanche et que les joints d'étanchéité ne présentent pas de dommage et soient correctement montés. Les raccords non étanches peuvent entraver l'aspiration.

### Réservoir d'eau avec robinet de vidange

Si le nettoyeur haute pression doit être raccordé à un réservoir avec un robinet de vidange approprié, d'abord raccorder un tuyau d'eau (pas fourni avec) au robinet. Ouvrez le robinet pour éliminer tout air du tuyau puis raccordez-le au nettoyeur haute pression.

## Dépistage d'erreurs

Problème	Cause possible	Remède
Le moteur ne démarre pas	La fiche n'est pas branchée	Brancher la fiche
	Prise de courant défectueuse	Utiliser une autre prise
	Le fusible a sauté	Remplacer le fusible
	Rallonge endommagée	Essayer sans rallonge
	Le dispositif de protection de surcharge est déclenché	Laissez refroidir le moteur pendant 15 min
Le moteur s'arrête	Gelé	Laissez dégeler la pompe, le tuyau d'eau ou les accessoires
	Le fusible a sauté	Remplacer le fusible
Le fusible a sauté	Mauvaise tension du secteur	Contrôler la tension du secteur, elle doit correspondre à l'indication figurant sur la plaque signalétique
	Le dispositif de protection de surcharge est déclenché	Laissez refroidir le moteur pendant 15 min
Le fusible a sauté	Le fusible est insuffisant	Brancher l'appareil sur un circuit électrique dont le système de protection est approprié à la puissance du nettoyeur haute pression
Le moteur marche mais pas de pression	Buse en partie bouchée	Nettoyer la buse
Le moteur fait du bruit mais ne fonctionne pas	Tension d'alimentation insuffisante	Contrôlez si la tension du secteur correspond aux indications sur la plaque signalétique
	Tension trop basse à cause d'une rallonge	Vérifiez que la rallonge est appropriée à cet usage
	L'appareil n'a pas été utilisé pendant longtemps	Veillez vous adresser au Service Après-Vente agréé Bosch
	Problèmes avec la fonction Autostop	Veillez vous adresser au Service Après-Vente agréé Bosch
Pression discontinue	De l'eau dans le tuyau ou dans la pompe	Laisser fonctionner le nettoyeur haute pression avec la lance pulvérisatrice ouverte, le robinet ouvert et la buse réglée sur basse pression jusqu'à ce qu'une pression de travail régulière soit atteinte
	Alimentation en eau ne fonctionne pas correctement	Contrôler si le raccord de robinet correspond aux indications figurant dans les Caractéristiques techniques. Les plus petits tuyaux d'eau pouvant être utilisés présentent un diamètre de 1/2" ou Ø 13 mm
	Filtre d'eau bouché	Nettoyer le filtre d'eau
	Tuyau d'eau serré ou coincé ou plié	Poser correctement le tuyau d'eau
	Tuyau flexible haute pression trop long	Enlever la rallonge du tuyau haute pression, longueur maximale du tuyau d'eau 7 m
La pression est régulière mais trop basse Note : certains accessoires font baisser la pression	Buse usée	Remplacer la buse
	Soupape de démarrage/d'arrêt usée	Appuyer sur la gâchette rapidement cinq fois de suite
Le moteur tourne mais la pression est limitée ou impossible d'obtenir la pression de travail	Pas de raccord sur l'eau	Raccorder l'eau
	Filtre bouché	Nettoyer le filtre
	Buse bouchée	Nettoyer la buse
Le nettoyeur haute pression démarre tout seul	La pompe ou la lance pulvérisatrice ne sont pas étanches	Veillez vous adresser au Service Après-Vente agréé Bosch
L'appareil n'est pas étanche	La pompe n'est pas étanche	De faibles fuites d'eau sont admissibles ; en cas de fuites plus importantes, veuillez consulter le service après-vente

## 22 | Français

Problème	Cause possible	Remède
Le détergent n'est pas aspiré	Buse réglable en position haute pression	Utilisez la buse haute pression à mousse ou réglez sur mousse de la buse 3 en 1
	Le détergent est visqueux	Diluer avec de l'eau
	Le tuyau haute pression a été rallongé	Utiliser le tuyau d'origine
	Restes ou engorgement dans le circuit du détergent	Rincer à l'eau claire et éliminer l'engorgement. Si le problème persiste, consulter le Centre de Service Après-Vente Bosch.

## Entretien et Service Après-Vente

### Entretien

- **Avant tous travaux, retirez la fiche du secteur et débranchez le raccord de robinet.**

**Note :** Afin d'assurer une utilisation longue et fiable de l'appareil, procédez à intervalles réguliers aux travaux d'entretien suivants.

Contrôlez l'appareil à intervalles réguliers afin de détecter des défauts visibles, tels que des raccords détachés ou des pièces usées ou endommagées.

Assurez-vous que les couvercles et les dispositifs de protection ne sont pas endommagés et qu'ils sont correctement branchés. Avant d'utiliser l'appareil, effectuez les travaux d'entretien et de réparation éventuellement nécessaires.

### Après l'utilisation / rangement de l'appareil

Arrêtez l'interrupteur Marche/Arrêt et actionnez la gâchette pour purger le tuyau haute pression.

Nettoyez les parties extérieures du nettoyeur haute pression à l'aide d'une brosse douce et d'un torchon. N'utilisez pas d'eau ni de solvants ou de détergents abrasifs. Enlevez toutes les saletés pouvant adhérer sur l'appareil et notamment sur les ouïes de ventilation du moteur.

Stockage après la fin de la saison : videz la pompe de toute l'eau qu'elle contient en laissant marcher le moteur pour quelques secondes et en appuyant sur la gâchette.

Ne posez pas d'autres objets sur l'appareil.

Stockez l'appareil à l'abri du gel.

Assurez-vous que les câbles ne soient pas coincés lors du stockage de l'appareil. Ne pliez pas le tuyau flexible haute pression.

### Service Après-Vente et Assistance

Notre Service Après-Vente répond à vos questions concernant la réparation et l'entretien de votre produit et les pièces de rechange. Vous trouverez des vues éclatées ainsi que des informations concernant les pièces de rechange également sous :

**www.bosch-garden.com**

Les conseillers techniques Bosch sont à votre disposition pour répondre à vos questions concernant l'achat, l'utilisation et le réglage de vos produits et de leurs accessoires.

Pour toute demande de renseignement ou commande de pièces de rechange, précisez-nous impérativement le numéro d'article à dix chiffres de l'appareil indiqué sur la plaque signalétique.

### France

Passez votre commande de pièces détachées directement en ligne sur notre site [www.bosch-pt.fr](http://www.bosch-pt.fr).

Vous êtes un utilisateur, contactez :

Le Service Clientèle Bosch Outillage Electroportatif

Tel. : 0811 360122

(coût d'une communication locale)

Fax : (01) 49454767

E-Mail : [contact.outillage-electroportatif@fr.bosch.com](mailto:contact.outillage-electroportatif@fr.bosch.com)

Vous êtes un revendeur, contactez :

Robert Bosch (France) S.A.S.

Service Après-Vente Electroportatif

126, rue de Stalingrad

93705 DRANCY Cédex

Tel. : (01) 43119006

Fax : (01) 43119033

E-Mail : [sav.outillage-electroportatif@fr.bosch.com](mailto:sav.outillage-electroportatif@fr.bosch.com)

### Belgique, Luxembourg

Tel. : +32 2 588 0589

Fax : +32 2 588 0595

E-Mail : [outillage.gereedschap@be.bosch.com](mailto:outillage.gereedschap@be.bosch.com)

### Suisse

Passez votre commande de pièces détachées directement en ligne sur notre site [www.bosch-pt.com/ch/fr](http://www.bosch-pt.com/ch/fr).

Tel. : (044) 8471512

Fax : (044) 8471552

E-Mail : [Aftersales.Service@de.bosch.com](mailto:Aftersales.Service@de.bosch.com)

## Protection de l'environnement

Les substances chimiques nuisibles à l'environnement ne doivent pas pénétrer dans le sol, dans la nappe phréatique, ni dans les étangs ou les rivières.

En cas d'utilisation de détergents, respectez scrupuleusement les indications figurant sur l'emballage et la concentration prescrite.

Pour le nettoyage de véhicules motorisés, respectez les prescriptions locales en vigueur : Evitez absolument que de l'huile projetée pénétre dans la nappe phréatique.

## Élimination des déchets

Les nettoyeurs haute pression, ainsi que leurs accessoires et emballages, doivent pouvoir suivre chacun une voie de recyclage appropriée.

Ne jetez pas les nettoyeurs haute pression avec les ordures ménagères !

**Seulement pour les pays de l'Union Européenne :**

Conformément à la directive européenne 2012/19/UE relative aux déchets d'équipements électriques et électroniques et sa mise en vigueur conformément aux législations nationales, les équipements électriques et électroniques dont on ne peut plus se servir doivent être isolés et suivre une voie de recyclage appropriée.

Sous réserve de modifications.

**Español****Instrucciones de seguridad****Explicación de la simbología**

Advertencia general de peligro.



No dirigir nunca el chorro de agua contra personas, animales, el propio aparato, o partes eléctricas.

Atención: El chorro de alta presión puede ser peligroso si se aplica de forma inapropiada.



**Conforme a las regulaciones actualmente vigentes, la limpiadora de alta presión no deberá conectarse nunca sin un sistema antirretorno de seguridad a la red de agua potable. Utilice un sistema antirretorno de seguridad según IEC 61770 del tipo BA.**

**Todo agua que ha pasado por el sistema antirretorno de seguridad ya no es considerada agua potable.**

**Instrucciones de seguridad para limpiadoras de alta presión**

**Lea íntegramente estas advertencias de peligro e instrucciones.** En caso de no atenerse a las advertencias de peligro e instrucciones siguientes, ello puede ocasionar una descarga eléctrica, un incendio y/o lesión grave.

**Las señales de aviso e indicación que lleva el aparato suponen una información importante para utilizarlo sin peligro.**

**Además de las indicaciones en las instrucciones de servicio, deberán respetarse las prescripciones generales de seguridad y prevención de accidentes.**

**Conexión eléctrica**

- ▶ La tensión de alimentación deberá coincidir con las indicaciones en la placa de características del aparato.
- ▶ Recomendamos conectar este aparato solamente a tomas de corriente protegidas por un fusible diferencial para una corriente de fuga de 30 mA.

- ▶ Saque el enchufe de la red al dejar desatendido el aparato, incluso durante un tiempo breve.
- ▶ La alimentación eléctrica se deberá corresponder con IEC 60364-1.
- ▶ La sustitución de un cable de conexión deteriorado deberá ser realizada por el fabricante, por un servicio técnico autorizado por el fabricante, o por una persona cualificada al respecto, con el fin de garantizar la seguridad del aparato.
- ▶ Jamás toque el enchufe de red con las manos mojadas.
- ▶ No saque el enchufe de la red con el aparato en funcionamiento.
- ▶ No pasar por encima, ni aplastar, ni dar tirones del cable de red o de prolongación, para no dañarlos. Proteja el cable del calor, del aceite y de las esquinas agudas.
- ▶ No utilice el aparato si estuviese deteriorado el cable de red u otras piezas importantes como la manguera de alta presión, la pistola de pulverización o los dispositivos de seguridad.
- ▶ Atención: los cables de prolongación no reglamentarios pueden resultar peligrosos.
- ▶ Los cables de prolongación utilizados deberán disponer de conectores de red y de empalme estancos al agua. El cable de prolongación deberá tener una sección conforme a lo especificado en las instrucciones de uso y deberá estar protegido contra salpicaduras de agua. La conexión de empalme no deberá encontrarse en el agua.
- ▶ Al cambiar el enchufe del cable de alimentación o prolongación, el nuevo enchufe deberá disponer de igual resistencia mecánica y grado de protección contra salpicaduras de agua que el enchufe original.

**Toma de agua**

- ▶ Observar las prescripciones de la empresa abastecedora de agua.
- ▶ Los racores de todas las mangueras de conexión deberán ser estancos.
- ▶ Únicamente utilice una manguera reforzada de un diámetro de 12,7 mm (1/2").
- ▶ El aparato jamás deberá conectarse a la red de agua potable sin haber intercalado una válvula antirretorno. Una vez que el agua pase por la válvula antirretorno se considera entonces agua no potable.
- ▶ La manguera de alta presión no deberá estar dañada, ya que podría reventar. Es imprescindible sustituir de inmediato una manguera de alta presión dañada. Únicamente deberán utilizarse las mangueras y conexiones recomendadas por el fabricante.
- ▶ Las mangueras de alta presión, los accesorios y las conexiones de empalme son importantes para la seguridad del aparato. Solamente use las mangueras, accesorios y conexiones de empalme que el fabricante recomienda.
- ▶ Solamente conectar agua limpia o filtrada al racor de alimentación de agua.

## 24 | Español

**Aplicación**

- ▶ Antes de su utilización deberá inspeccionarse el aparato y los accesorios en cuanto a su estado reglamentario y seguridad de servicio. No deberán utilizarse si su estado no fuese correcto.
- ▶ No dirija el chorro de agua contra Ud. ni otras personas para limpiar la ropa o el calzado.
- ▶ No deberán aspirarse líquidos que contengan disolvente, ácidos sin rebajar, acetona o disolventes, inclusive la gasolina, diluyentes de pintura y fuel-oil, ya que al pulverizarse son altamente combustibles, explosivos y tóxicos.
- ▶ Al emplear el aparato en áreas de peligro (p. ej. en gasolineras) deberán respetarse las prescripciones de seguridad correspondientes. Está prohibida su operación en lugares con peligro de explosión.
- ▶ El aparato deberá colocarse sobre una base estable.
- ▶ Usar exclusivamente los productos de limpieza que el fabricante del aparato recomienda y observar las indicaciones de aplicación, eliminación y advertencia del fabricante.
- ▶ Todas las partes portadoras de tensión situadas en la zona de trabajo, deberán protegerse contra salpicaduras de agua.
- ▶ El gatillo de conexión de la pistola de pulverización no deberá bloquearse en la posición "ON" durante el funcionamiento.
- ▶ Utilice una vestimenta de protección apropiada contra salpicaduras de agua. No use el aparato en la proximidad de otras personas, a no ser que éstas utilicen una vestimenta de protección.
- ▶ Si fuese preciso, utilice un equipo de protección (PSA) apropiado contra salpicaduras de agua, p. ej., gafas de protección, mascarilla antipolvo, etc. para protegerse del agua, partículas y/o aerosoles proyectados hacia atrás por los objetos.
- ▶ El chorro a alta presión puede hacer rebotar objetos hacia atrás. Utilice un equipo de protección personal apropiado, p. ej., unas gafas de protección.
- ▶ Para evitar deterioros en neumáticos o válvulas, solamente orientar el chorro de alta presión contra ellos manteniendo una distancia mínima de 30 cm. Un primer indicio de deterioro es la decoloración del neumático. Un neumático o válvula dañados pueden suponer un peligro de muerte.
- ▶ No aplicar el chorro a presión contra materiales que contengan amianto u otros materiales nocivos para la salud.
- ▶ No usar los productos de limpieza recomendados sin rebajarlos. Estos productos no incorporan ácidos, bases, ni otras sustancias que dañen al medio ambiente. Recomendamos guardar los productos de limpieza fuera del alcance de los niños. En caso de contacto con los ojos, enjuagarlos inmediatamente con agua abundante; en caso de ingestión consulte inmediatamente a un médico.
- ▶ **Nunca utilice la limpiadora de alta presión sin el filtro, o estando éste sucio o dañado.** En caso de emplear la limpiadora de alta presión sin el filtro, o con el filtro sucio o dañado, se denegará la garantía.

- ▶ Las piezas metálicas pueden ponerse calientes tras un uso prolongado. Si procede, emplear guantes de protección.
- ▶ No trabaje con la limpiadora de alta presión bajo condiciones climáticas adversas, especialmente si se avecina una tormenta.

**Manejo**

- ▶ El usuario del aparato solamente deberá utilizarlo de forma reglamentaria. Deberán tenerse en cuenta las circunstancias locales. Al trabajar deberá prestarse especial atención a otras personas cercanas, y muy especialmente a los niños.
- ▶ El aparato deberá ser utilizado solamente por personas que hayan sido instruidas en su manejo, o por aquellas que puedan demostrar su capacidad para manejarlo. El aparato no deberá operarse por niños o menores de edad. Los niños deberán ser vigilados con el fin de evitar que jueguen con el aparato.
- ▶ Este aparato puede ser utilizado por personas que presenten una discapacidad física, sensorial o mental, o que dispongan de una experiencia y/o conocimientos insuficientes, siempre que sean supervisados o que hayan sido instruidos en el manejo seguro del aparato y que sean conscientes de los peligros que ello alberga.
- ▶ Jamás deje el aparato conectado sin vigilancia.
- ▶ El chorro de agua expelido por la boquilla de alta presión produce un efecto retropropulsor. Por ello, sujetar firmemente con ambas manos la pistola y la lanza de pulverización.

**Transporte**

- ▶ Siempre que transporte el aparato éste deberá desconectarse y asegurarse.

**Mantenimiento**

- ▶ Desconecte el aparato antes de realizar cualquier trabajo de limpieza o mantenimiento y al cambiar los accesorios. Extraiga el enchufe si el aparato trabaja con tensión de red.
- ▶ Las reparaciones deberán realizarse solamente por un taller de servicio autorizado Bosch.

**Accesorios y piezas de recambio**

- ▶ Únicamente deberán usarse accesorios especiales y piezas de recambio homologadas por el fabricante. Solamente los accesorios y piezas de recambio originales aseguran un servicio fiable del aparato.

**Símbolos**

Los símbolos siguientes le ayudarán a entender las instrucciones de servicio al leerlas. Es importante que retenga en su memoria estos símbolos y su significado. La interpretación correcta de estos símbolos le ayudará a manejar mejor, y de forma más segura, la herramienta eléctrica.

Simbología	Significado
	Dirección de movimiento
	Peso
	Conexión
	Desconexión
Lo	Baja presión
Hi	Alta presión
	Accesorios especiales

## Utilización reglamentaria

El aparato ha sido diseñado para limpiar superficies y objetos en el exterior, aparatos, vehículos y barcas, siempre que se utilicen los accesorios correspondientes como, p. ej., los detergentes homologados por Bosch.

La utilización reglamentaria está condicionada además a una temperatura ambiente de trabajo entre 0 °C y 40 °C.

Este producto no es adecuado para un uso industrial.

## Datos técnicos

Limpiadora de alta presión		AQT 35-12/ AQT 35-12+	AQT 37-13/ AQT 37-13+	AQT 40-13
Nº de artículo		3 600 HA7 1..	3 600 HA7 2..	3 600 HA7 5..
Potencia absorbida nominal	kW	1,5	1,7	1,9
Temperatura de entrada, máx.	°C	40	40	40
Caudal del agua de entrada, mín.	l/min	5,8	6,2	6,6
Presión admisible	MPa	12	13	13
Presión nominal	MPa	8	9	9
Caudal	l/min	5	5,5	6
Presión de entrada, máxima	MPa	1	1	1
Función de autoparo		●	●	●
Peso según EPTA-Procedure 01/2003	kg	6,65/8,12	7,83/8,82	8,9
Clase de protección		□/II	□/II	□/II
Número de serie	Ver número de serie en placa de características de la limpiadora de alta presión			

Los procesos de conexión provocan una breve caída de la tensión. Si las condiciones de la red fuesen desfavorables, ello puede llegar a afectar a otros aparatos. En redes con impedancias inferiores a 0,153 ohmios es improbable que lleguen a perturbarse otros aparatos.

## Información sobre ruidos y vibraciones

Valores de emisión de ruidos determinados según EN 60335-2-79.	3 600 ...	HA7 1..	HA7 2..	HA7 5..
El nivel de presión sonora típico del aparato, determinado con un filtro A, asciende a:				
Nivel de presión sonora	dB(A)	83	78	83
Nivel de potencia acústica	dB(A)	93	90	94
Tolerancia K	dB	2	1	2
<b>¡Utilice unos protectores auditivos!</b>				
Nivel total de vibraciones (suma vectorial de tres direcciones) determinado según EN 60335:				
Valor de vibraciones generadas $a_{hv}$	m/s <sup>2</sup>	=7	=2	=4,7
Tolerancia K	m/s <sup>2</sup>	=2	=2	=1,5



26 | Español

**Declaración de conformidad** 

Declaramos bajo nuestra exclusiva responsabilidad, que el producto descrito en los "Datos técnicos" cumple con todas las disposiciones correspondientes de las directivas 2011/65/UE, 2014/30/UE, 2006/42/CE, 2000/14/CE inclusive sus modificaciones y está en conformidad con las siguientes normas:  
EN 60335-1, EN 60335-2-79.

2000/14/CE: Nivel de potencia acústica garantizado:

Procedimiento para evaluación de la conformidad según anexo V.

3 600 ... HA7 1.. HA7 2.. HA7 5..

dB(A) 95 91 96

Categoría de producto: 27

Expediente técnico (2006/42/CE, 2000/14/CE) en:

Bosch Lawn and Garden Ltd., PT-LG/ENS23,  
Stowmarket, Suffolk IP14 1EY, England

Henk Becker Helmut Heinzelmann  
Executive Vice President Head of Product Certification  
Engineering PT/ETM9

*Henk Becker* *i.v. Heinzelmann*

Robert Bosch GmbH, Power Tools Division  
70764 Leinfelden-Echterdingen, GERMANY  
23.06.2014

**Montaje y operación**

Objetivo	Figura	Página
Material que se adjunta	1	210 – 211
Abatir hacia abajo la empuñadura	2	212
Conexión de la lanza a la pistola de pulverización	3	213
Conexión de la manguera de alta presión y de la pulverizadora	4	213
Montaje de las boquillas	5	214 – 216
Toma de agua	6	216
Conexión/desconexión	7	217
Ajuste del chorro de la boquilla	8	217
Conexión de la botella de detergente	9	218
Limpiar el filtro	10	218
Limpiar la boquilla	11	219
Almacenaje de la pistola	12	219
Almacenaje de la pistola/lanza/boquilla durante el uso	13	220
Colocar la manguera en el portamangueras	14	220
Almacenaje	15	220
Selección de los accesorios opcionales	16	221

**Puesta en marcha****Para su seguridad**

**¡Atención! Desconecte el aparato y saque el enchufe de red antes de realizar trabajos de mantenimiento o limpieza. Lo mismo deberá realizarse en caso de que se dañe, corte, o enrede el cable de alimentación.**

La tensión de servicio es de 230 V AC, 50 Hz (para países no pertenecientes a la CE 220 V ó 240 V, según ejecución). Solamente emplear cables de prolongación homologados. Informaciones al respecto las obtiene Ud. en su taller de servicio técnico autorizado habitual.

Si se precisa un cable de prolongación para trabajar con la limpiadora a alta presión, deben emplearse cables de la siguiente sección:

- 1,5 mm<sup>2</sup> hasta una longitud máx. de 20 m
- 2,5 mm<sup>2</sup> hasta una longitud máx. de 50 m

Observación: Al utilizar un cable de prolongación, éste deberá disponer de un conductor de protección – tal como se describe en las prescripciones de seguridad – conectado a través del enchufe con el conductor de protección de su instalación eléctrica.

En caso de duda, pregunte a un profesional electricista o al servicio técnico autorizado Bosch más próximo.



**PRECAUCIÓN: Los cables de prolongación no reglamentarios pueden resultar peligrosos. Los cables de prolongación, enchufes y empalmes deberán ser estancos al agua y aptos para su uso a la intemperie.**

Los conectores de empalme de los cables deberán estar secos y no deberán tocar el suelo.

Para una mayor seguridad emplee un fusible diferencial (RCD) para una corriente de fuga máxima de 30 mA. Comprobar el funcionamiento correcto del fusible diferencial antes de cada uso.

En caso de estar dañado el cable de conexión, éste solamente deberá hacerse reparar en un taller de servicio autorizado Bosch.

Observación para aquellos productos que **no son de venta en GB:**

**ATENCIÓN:** Para su seguridad es necesario conectar el enchufe de la máquina con el cable de prolongación. El enchufe de empalme del cable de prolongación deberá ser o ir revestido de goma y estar protegido contra salpicaduras de agua. El cable de prolongación deberá utilizarse con un seguro contra tracción.

**El enchufe macho de conexión, debe ser conectado solamente a un enchufe hembra de las mismas características técnicas del enchufe macho en materia.**

Preste atención a que el aparato no funcione sin agua.

## Operación

### Conexión

Conectar la manguera de agua (no se adjunta) a la toma de agua y al aparato.

Asegúrese de que el interruptor de red se encuentre en la posición "0" y conecte entonces el aparato a la toma de corriente.

Abrir la llave de agua.

Accionar el bloqueo de conexión (interruptor trasero en la empuñadura de pistola) para desbloquear el gatillo. Presionar a fondo el gatillo hasta que el agua salga uniformemente y no quede aire en el aparato ni en la manguera de alta presión. Soltar el gatillo. Accionar el bloqueo de conexión (interruptor delantero en la empuñadura de pistola).

Gire el interruptor de red. Orientar hacia abajo la pistola de pulverización. Accionar el bloqueo de conexión para poder accionar el gatillo. Presionar a fondo el gatillo.

### Función de autoparo

El aparato desconecta el motor nada más soltar el gatillo de la empuñadura de la pistola.

## Instrucciones para la operación

### Generalidades

Asegúrese de que la limpiadora de alta presión esté colocada sobre un firme plano.

No trate de estirar la manguera de alta presión, ni tire de la misma para desplazar la limpiadora de alta presión. Ello puede hacer volcar la limpiadora de alta presión.

No doble la manguera de alta presión ni pase por encima de ella con un vehículo. Proteja la manguera de alta presión de las esquinas y cantos agudos.

No emplee la boquilla rotativa para el lavado de coches.

**¡Advertencia!** ¡El Patio Cleaner solamente es apropiado para tratar superficies planas! No lo utilice en escaleras ni para tratar superficies verticales. ¡Jamás toque la boquilla rotativa en funcionamiento!

### Instrucciones para la operación con detergentes

► **Únicamente use detergentes especiales aptos para su aplicación en limpiadoras de alta presión.**

Con el fin de no sobrecargar el medio ambiente, recomendamos hacer uso moderado de los productos de limpieza. Observar las indicaciones en el depósito para rebajar los productos.

## Método de limpieza recomendado

### Paso 1: disolver la suciedad

Use la boquilla para espuma de alta presión, o ajuste en la boquilla 3 en 1 la modalidad para espuma y dosifique el detergente en cantidad moderada.

### Paso 2: Eliminar la suciedad

Desprenda la suciedad disuelta con alta presión.

**Observación:** Al limpiar superficies verticales elimine la suciedad o detergentes procediendo desde abajo hacia arriba. Al enjuagar, proceda desde arriba hacia abajo.

### Alimentación por tomas de agua alternativas

Esta limpiadora de alta presión es autoaspirante y puede aspirar agua de depósitos o fuentes naturales. Es **IMPORTANTE** que el filtro Bosch montado en la entrada de agua esté limpio y que solamente sea aspirada agua limpia.

### Depósitos/recipientes abiertos y aguas naturales

Use el kit de accesorios autoaspirantes compuesto por:

- Tamiz de aspiración con válvula de retención
- Manguera de aspiración reforzada de 3 m
- Acoplamiento universal para limpiadora de alta presión

Con este kit la limpiadora de alta presión puede aspirar agua hasta 0,5 m por encima del nivel del agua. Esto puede tardar unos 15 segundos.

Sumerja completamente en el agua la manguera de 3 m para desalojar el aire que contiene. Conecte la manguera de aspiración de 3 m a la limpiadora de alta presión y asegúrese de que el tamiz de aspiración se encuentre sumergido en el agua.

Con la pistola de pulverización desmontada, deje funcionar la limpiadora de alta presión hasta que el agua salga con uniformidad de la manguera de alta presión. Si sigue sin salir agua transcurridos 25 segundos, desconecte el aparato y compruebe todas las conexiones. Si sale agua, desconecte la limpiadora de alta presión y monte entonces la pistola y la lanza de pulverización.

Es importante que la manguera y los acoplamientos sean herméticos y de buena calidad, y que las juntas estén en buen estado y que asienten correctamente. Las conexiones no herméticas pueden evitar que el agua sea aspirada.

### Depósito de agua con llave de vaciado

Si desea conectar la limpiadora de alta presión a un depósito provisto de una llave de vaciado adecuada, es necesario conectar primero una manguera de agua (no adjunta) a dicha llave. Abra la llave para que el agua logre desalojar todo el aire que contiene la manguera y conéctela entonces a la limpiadora de alta presión.

28 | Español

## Localización de fallos

Síntomas	Posible causa	Solución
El motor no funciona	No se ha conectado el enchufe	Conectar el enchufe
	Toma de corriente defectuosa	Emplear otra toma de corriente
	El fusible se ha fundido	Cambiar el fusible
	Cable de prolongación defectuoso	Probar nuevamente sin el cable de prolongación
	El guardamotor se ha activado	Dejar enfriar el motor 15 min.
	Congelado	Descongelar la bomba, la manguera, o los accesorios
El motor se detiene	El fusible se ha fundido	Cambiar el fusible
	Tensión de red incorrecta	Controlar la tensión de red y verificar que coincida con aquella indicada en la placa de características
	El guardamotor se ha activado	Dejar enfriar el motor 15 min.
El fusible se dispara	Fusible para una corriente demasiado baja	Conectarla a una toma dotada con un fusible adecuado a la potencia de la limpiadora de alta presión
El motor funciona, pero no se genera presión	Boquilla parcialmente obstruida	Limpiar la boquilla
Se aprecia el ruido del motor, pero no funciona correctamente	Tensión de red demasiado baja	Verifique que la tensión de red aplicada coincida con aquella indicada en la placa de características
	Tensión demasiado baja debido al uso de un cable de prolongación	Verifique si es apropiado el cable de prolongación
	El aparato no fue utilizado durante largo tiempo	Diríjase a un servicio técnico autorizado Bosch
	Problema con la función de autopulido	Diríjase a un servicio técnico autorizado Bosch
Presión pulsatoria	Aire en la manguera de agua o bomba	Dejar funcionar la limpiadora de alta presión con la pulverizadora y la llave de agua abiertas teniendo ajustada la boquilla a baja presión, hasta conseguir una presión de trabajo uniforme
	Abastecimiento de agua deficiente	Verificar que la toma de agua se corresponda con las indicaciones que figuran en los datos técnicos. No deberán utilizarse mangueras de un diámetro inferior a 1/2" o 13 mm
	Filtro de agua obstruido	Limpiar el filtro de agua
	Manguera de agua aplastada o doblada	Tender derecha la manguera de agua
	Manguera de alta presión demasiado larga	Desmontar la prolongación para la manguera de alta presión; la longitud máx. de la manguera de agua es de 7 m
Presión uniforme, pero demasiado baja Observación: Ciertos accesorios provocan una presión reducida	Boquilla desgastada	Cambiar la boquilla
	Válvulas de arranque/detención desgastadas	Accionar rápidamente el gatillo 5 veces consecutivas
El motor funciona, pero con una presión de trabajo restringida o nula	No se ha conectado el agua	Conectar el agua
	Filtro obstruido	Limpiar el filtro
	Boquilla obstruida	Limpiar la boquilla
La limpiadora de alta presión se pone a funcionar fortuitamente	Bomba o pistola de pulverización con fugas	Diríjase a un servicio técnico autorizado Bosch
El aparato tiene fugas	La bomba tiene fugas	Son admisibles leves fugas de agua; si las fugas son mayores recurrir al servicio técnico

Síntomas	Posible causa	Solución
El detergente no es aspirado	Boquilla ajustable en posición de alta presión	Utilice la boquilla para espuma de alta presión, o bien, ajuste la modalidad de espuma en la boquilla 3 en 1
	Detergente demasiado espeso	Rebajar con agua
	La manguera de alta presión ha sido prolongada	Emplear la manguera original
	Residuos u obstrucción en el circuito de detergente	Enjuagar con agua limpia y eliminar la obstrucción. Si el problema persiste, consulte al servicio técnico Bosch.

## Mantenimiento y servicio

### Mantenimiento

- **Antes de cualquier manipulación en el aparato, extraer el enchufe de red, y desconectar la toma de agua.**

**Observación:** Efectúe con regularidad los siguientes trabajos de mantenimiento para conseguir una vida útil larga y un funcionamiento fiable.

Examine periódicamente su aparato en cuanto a daños manifiestos, como una unión floja, o componentes desgastados o dañados.

Verifique el correcto estado y montaje de las cubiertas y dispositivos protectores. Antes de su utilización efectúe los trabajos de mantenimiento y reparación que pudieran estar pendientes.

### Después del uso/almacenaje

Desconecte el interruptor de conexión/desconexión y accione el gatillo para vaciar la manguera de alta presión.

Limpie exteriormente el aparato con un cepillo blando y un paño. No debe usarse agua, disolventes ni pasta para pulir. Quitar toda la suciedad, especialmente en las rejillas de refrigeración del motor.

Almacene al fin de la temporada: Deje funcionar el motor unos pocos segundos con el gatillo accionado para vaciar todo el agua de la bomba.

No depositar ningún objeto encima del aparato.

Guarde el aparato en un lugar libre de heladas.

Asegúrese de que los cables no queden aprisionados durante el almacenaje. No doble la manguera de alta presión.

### Servicio técnico y atención al cliente

El servicio técnico le asesorará en las consultas que pueda Ud. tener sobre la reparación y mantenimiento de su producto, así como sobre piezas de recambio. Los dibujos de despiece e informaciones sobre las piezas de recambio las podrá obtener también en internet bajo:

**www.bosch-garden.com**

Nuestro equipo de asesores técnicos le orientará gustosamente en cuanto a la adquisición, aplicación y ajuste de los productos y accesorios.

Para cualquier consulta o pedido de piezas de repuesto es imprescindible indicar el nº de artículo de 10 dígitos que figura en la placa de características del aparato.

### España

Robert Bosch Espana S.L.U.  
Departamento de ventas Herramientas Eléctricas  
C/Hermanos García Noblejas, 19  
28037 Madrid

Para efectuar su pedido online de recambios o pedir la recogida para la reparación de su máquina, entre en la página [www.herramientasbosch.net](http://www.herramientasbosch.net).

Tel. Asesoramiento al cliente: 902 531 553

Fax: 902 531554

### Venezuela

Robert Bosch S.A.  
Final Calle Vargas. Edf. Centro Berimer P.B.  
Boleita Norte  
Caracas 107  
Tel.: (0212) 2074511

### México

Robert Bosch S. de R.L. de C.V.  
Calle Robert Bosch No. 405 C.P. 50071  
Zona Industrial, Toluca - Estado de México  
Tel. Interior: (01) 800 6271286  
Tel. D.F.: 52843062  
E-Mail: [arturo.fernandez@mx.bosch.com](mailto:arturo.fernandez@mx.bosch.com)

### Argentina

Robert Bosch Argentina S.A.  
Av. Córdoba 5160  
C1414BAW Ciudad Autónoma de Buenos Aires  
Atención al Cliente  
Tel.: (0810) 5552020  
E-Mail: [herramientas.bosch@ar.bosch.com](mailto:herramientas.bosch@ar.bosch.com)

### Perú

Robert Bosch S.A.C.  
Av. Primavera 781, Urb. Chacarilla, San Borja (Edificio Aldo)  
Buzón Postal Lima 41 - Lima  
Tel.: (01) 2190332

### Chile

Robert Bosch S.A.  
Calle El Cacique  
0258 Providencia - Santiago  
Tel.: (02) 2405 5500

30 | Português

## Protección del medio ambiente

Los productos químicos contaminantes no deberán acceder al suelo, aguas subterráneas, estanques, ríos, etc.

Al aplicar productos de limpieza observar las indicaciones en el embalaje, y atenerse estrictamente a la concentración prescrita.

Al limpiar vehículos motorizados observar las prescripciones locales: Es imprescindible evitar que el aceite desprendido contamine las aguas subterráneas.

## Eliminación

La limpiadora de alta presión, los accesorios y los embalajes deberán someterse a un proceso de recuperación que respete el medio ambiente.

¡No arroje la limpiadora de alta presión a la basura!

### Sólo para los países de la UE:



Conforme a la Directiva Europea 2012/19/UE sobre aparatos eléctricos y electrónicos inservibles, tras su transposición en ley nacional, deberán acumularse por separado los aparatos eléctricos y electrónicos para ser sometidos a un reciclaje ecológico.

Reservado el derecho de modificación.



El símbolo es solamente válido, si también se encuentra sobre la placa de características del producto/fabricado.

## Português

### Indicações de segurança

#### Descrição dos pictogramas



Indicação geral de perigos.



Jamais apontar o jacto de água na direcção de pessoas, de animais, do aparelho ou de peças eléctricas.

Atenção: O jacto de alta pressão pode ser perigoso, se for utilizado indevidamente.



De acordo com as directivas vigentes, o aparelho não deve ser conectado à rede de água potável sem separação de sistema. Use um separador de sistema conforme IEC 61770 tipo BA.

Água, que passa pelo separador de sistema, não é mais água potável.

### Indicações de segurança para limpadores de alta pressão



Devem ser lidas todas as indicações de advertência e todas as instruções. O desrespeito das advertências e instruções apresentadas abaixo pode causar choque eléctrico, incêndio e/ou graves lesões.

As placas de advertência e de indicação aplicadas no aparelho contém importantes indicações para um funcionamento sem nenhum risco.

Além das indicações contidas na instrução de serviço, devem ser consideradas as directivas gerais de segurança e de protecção contra acidentes.

### Conexão de rede eléctrica

- ▶ A tensão da fonte de corrente deve coincidir com a placa de características do aparelho.
  - ▶ É recomendável conectar este aparelho a uma tomada protegida com um dispositivo de corrente residual de 30 mA.
  - ▶ Puxar a ficha da tomada, mesmo se o aparelho permanecer sem vigilância durante pouco tempo.
  - ▶ A alimentação de tensão eléctrica deve corresponder a IEC 60364-1.
  - ▶ Se for necessário substituir o cabo de conexão, isto deverá ser realizado pelo fabricante, pela sua oficina de serviço pós-venda autorizada ou por uma pessoa qualificada, para evitar riscos de segurança.
  - ▶ Jamais tocar na ficha de rede com as mãos molhadas.
  - ▶ Não puxar a ficha de rede enquanto estiver a trabalhar com o aparelho.
  - ▶ Não passar por cima do cabo conexão à rede ou do cabo de extensão, nem esmagá-lo ou esticá-lo, pois isto poderia danificá-lo. Proteger o cabo contra calor, óleo e cantos afiados.
  - ▶ O aparelho não deve ser utilizado se o cabo de rede ou se partes importantes, como por exemplo a mangueira de alta pressão, a pistola de pulverização ou os dispositivos de segurança, estiverem danificadas.
  - ▶ Atenção: Cabos de extensão incorrectos podem ser perigosos.
  - ▶ Se for utilizado um cabo de extensão, as fichas e acoplamentos devem ser à prova de água. O cabo de extensão deve ter um diâmetro conforme as determinações das instruções de serviço e devem ser protegidos contra respingos de água. A conexão de encaixe não deve estar na água.
  - ▶ Se for necessário substituir uma ficha no cabo eléctrico ou no cabo de extensão, a protecção contra respingos de água e a estabilidade mecânica devem ser mantidas.
- ### Conexão de água
- ▶ Observar as directivas da sua firma abastecedora de água.
  - ▶ Os aparafusamentos das conexões de mangueira devem ser estanques.
  - ▶ Só deve ser utilizada uma mangueira com um diâmetro de 12,7 mm (1/2").

- ▶ O aparelho não deveria nunca ser conectado, sem válvula de retorno, a um abastecimento de água potável. Água, que passou pela válvula de retorno, não é mais considerada como sendo potável.
- ▶ A mangueira de alta pressão não deve apresentar danos (risco de ruptura). Uma mangueira de alta pressão danificada deve ser substituída imediatamente. Só devem ser utilizadas mangueiras e conexões recomendadas pelo fabricante.
- ▶ Mangueiras de alta pressão, guarnições e acoplamentos são importantes para a segurança do aparelho. Só utilizar mangueiras, guarnições e acoplamentos recomendados pelo fabricante.
- ▶ Na conexão de água só deve ser usada água limpa ou filtrada.
- ▶ Não é permitido limpar materiais que contenham amianto nem outros materiais que contenham substâncias nocivas à saúde.
- ▶ Os produtos de limpeza recomendados não devem ser diluídos para a aplicação. Estes produtos são seguros, porque não contêm ácidos, lixívia nem substâncias nocivas ao meio ambiente. Recomendamos que os produtos de limpeza sejam guardados em local fora do alcance das crianças. Se o produto de limpeza entrar em contacto com os olhos, deverá limpar bem com água, se for engolido, deverá consultar imediatamente um médico.
- ▶ **Nunca use a lavadora de alta pressão sem o filtro, com filtros sujos nem com filtros danificados.** Ao usar a lavadora de alta pressão sem filtro ou com filtro sujo ou danificado irá anular a garantia.
- ▶ As partes metálicas podem se tornar quentes após um uso prolongado. Se necessário, devem ser usadas luvas de protecção.
- ▶ Em condições climáticas desfavoráveis, especialmente em caso de uma tempestade, não deverá trabalhar com um limpador de alta pressão.

### Utilização

- ▶ Verificar antes da utilização, se o aparelho e os acessórios estão funcionando de forma correcta e segura. Se o aparelho não estiver funcionando perfeitamente, este não deve ser operado.
- ▶ Não apontar o jacto de água na sua direcção nem de outras pessoas, para limpar roupas ou sapatos.
- ▶ Não devem ser aspirados líquidos que contenham solventes, ácidos não diluídos, acetona ou solventes, inclusive benzina, diluente de cores e fuelóleo, pois as suas neblinas são altamente inflamáveis, explosivas e venenosas.
- ▶ Se o aparelho for utilizado em áreas de risco (p. ex. Postos de gasolina), devem ser observadas as respectivas directivas de segurança. É proibida a operação em recintos com risco de explosão.
- ▶ O aparelho deve estar sobre uma base firme.
- ▶ Apenas utilizar os produtos de limpeza recomendados pelo fabricante do aparelho e observar as indicações de aplicação, de eliminação e de advertência do fabricante.
- ▶ Todas as peças conductoras de corrente eléctrica devem ser protegidas contra respingos de água.
- ▶ A alavanca de disparo da pistola de pulverização não deve ser travada na posição "ON" durante o funcionamento.
- ▶ Usar vestuário de protecção apropriado contra respingos de água. Não utilizar o aparelho no alcance de pessoas, a não ser que estejam a usar roupas de protecção.
- ▶ Se necessário, use um equipamento de protecção apropriado (PSA) contra respingos de água, por ex. óculos de protecção, máscara de protecção contra pó etc., para se proteger contra água, partículas e/u aerossóis refletidos de objectos.
- ▶ Alta pressão pode fazer com que objectos sejam atirados. Se necessário, use um equipamento de protecção pessoal apropriado, por ex. óculos de protecção.
- ▶ Para evitar danos devido ao jacto de alta pressão, deverá apenas limpar pneus de veículos/válvulas a uma distância mínima de 30 cm. O primeiro indício é uma descoloração do pneu. Pneus de veículos/válvulas danificados apresentam um perigo mortal.

### Operação

- ▶ A pessoa operadora só deve utilizar o aparelho conforme as disposições. Considerar as características locais. Ao trabalhar deverá tomar cuidado com as outras pessoas, especialmente com as crianças.
- ▶ O aparelho só deve ser utilizado por pessoas, encarregadas e familiarizadas com a utilização ou manuseio ou que comprovaram devidamente a capacidade de comando do aparelho. O aparelho não deve ser operado por crianças nem adolescentes. Crianças deveriam ser vigiadas para assegurar que não brinquem com o aparelho.
- ▶ Este dispositivo pode ser usado por pessoas com capacidades físicas, sensoriais ou mentais limitadas ou com falta de experiência e de conhecimento, contanto que sejam supervisionadas ou instruídas com relação ao uso seguro do aparelho e compreendam os riscos envolvidos.
- ▶ O aparelho não deve nunca ser deixado sem vigilância quando estiver ligado.
- ▶ O jacto de água que sai do bocal de alta pressão produz um contra-golpe. Por isto a pistola de pulverização e a lança de pulverização devem ser seguradas firmemente com ambas as mãos.

### Transporte

- ▶ Desligar e proteger o aparelho antes do transporte.

### Manutenção

- ▶ Desligar o aparelho antes de todos os trabalhos de limpeza e de manutenção e antes de substituir os acessórios. Puxar a ficha se o aparelho for operado com tensão de rede.
- ▶ Manutenções só devem ser efectuadas por oficinas de serviço pós-venda autorizadas Bosch.



## 32 | Português



**Acessórios e peças de reposição**

- ▶ Só devem ser utilizados acessórios e peças de reposição liberados pelo fabricante. Acessórios originais e peças de reposição originais asseguram o funcionamento correcto do aparelho.

**Símbolos**

Os símbolos a seguir são importantes para a leitura e para a compreensão destas instruções de serviço. Os símbolos e os seus significados devem ser memorizados. A interpretação correcta dos símbolos facilita a utilização segura e aprimorada da ferramenta eléctrica.

Símbolo	Significado
	Direcção do movimento
	Peso

Símbolo	Significado
	Ligado
	Desligado
Lo	Baixa pressão
Hi	Alta pressão
	Acessórios

**Utilização conforme as disposições**

O aparelho é destinado para limpar superfícies e objectos em áreas exteriores, para limpar aparelhos, automóveis e barcos, utilizando os respectivos acessórios, como p. ex. os produtos de limpeza homologados pela Bosch.

A utilização conforme as disposições refere-se a uma temperatura ambiente entre 0 °C e 40 °C.

Este produto não é apropriado para a aplicação comercial.

**Dados técnicos**

Limpador de alta pressão		AQT 35-12/ AQT 35-12+	AQT 37-13/ AQT 37-13+	AQT 40-13
Nº do produto		3 600 HA7 1..	3 600 HA7 2..	3 600 HA7 5..
Consumo nominal	kW	1,5	1,7	1,9
Máx. temperatura de alimentação	°C	40	40	40
Min. quantidade de água de alimentação	l/min	5,8	6,2	6,6
Pressão admissível	MPa	12	13	13
Pressão nominal	MPa	8	9	9
Vazão	l/min	5	5,5	6
Máxima pressão de entrada	MPa	1	1	1
Função Autostop		●	●	●
Peso conforme EPTA-Procedure 01/2003	kg	6,65/8,12	7,83/8,82	8,9
Classe de protecção		□/II	□/II	□/II

Número de série **Veja número de série (placa de características) no limpador de alta pressão**

Processos de ligação provocam uma breve redução de tensão. No caso de condições de rede desfavoráveis, o funcionamento de outros aparelhos pode ser prejudicado. Em impedâncias de rede inferiores a 0,153 Ohm não se conta com avarias.

**Informação sobre ruídos/vibrações**

Os valores de emissão de ruído determinados de acordo com EN 60335-2-79.

O nível de ruído avaliado A, do aparelho, é tipicamente de:

	3 600 ...	HA7 1..	HA7 2..	HA7 5..
nível de pressão acústica	dB(A)	83	78	83
nível de potência acústica	dB(A)	93	90	94
incerteza K	dB	2	1	2

**Usar protecção auricular!**

Valores totais de vibração (soma de vectores de três direcções) averiguada conforme EN 60335:

	3 600 ...	HA7 1..	HA7 2..	HA7 5..
valores totais de vibração $a_h$	m/s <sup>2</sup>	=7	=2	=4,7
incerteza K	m/s <sup>2</sup>	=2	=2	=1,5



## Declaração de conformidade

	3 600 ...	HA7 1..	HA7 2..	HA7 5..
Declaramos sob nossa inteira responsabilidade que o produto descrito nos "Dados técnicos" está em conformidade com todas as disposições pertinentes das Directivas 2011/65/UE, 2014/30/UE, 2006/42/CE, 2000/14/CE incluindo suas alterações, e em conformidade com as seguintes normas: EN 60335-1, EN 60335-2-79.				
2000/14/CE: Nível de potência acústica garantido:	dB(A)	95	91	96
Processo de avaliação da conformidade de acordo com o anexo V.				

Categoria de produto: 27

Processo técnico (2006/42/CE, 2000/14/CE) em:  
Bosch Lawn and Garden Ltd., PT-LG/ENS23,  
Stowmarket, Suffolk IP14 1EY, England

Henk Becker                      Helmut Heinzlmann  
Executive Vice President      Head of Product Certification  
Engineering                      PT/ETM9

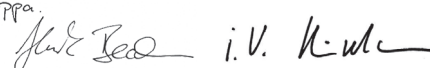
*PPa*  
 i.v. K. W. K.

Robert Bosch GmbH, Power Tools Division  
70764 Leinfelden-Echterdingen, GERMANY  
23.06.2014

## Montagem de funcionamento

Meta de acção	Figura	Página
Volume de fornecimento	1	210 – 211
Bascular o punho para baixo	2	212
Conectar a lança à pistola de pulverização	3	213
Ligar a mangueira de alta pressão/ pistola de pulverização	4	213
Encaixar o bocal	5	214 – 216
Conexão de água	6	216
Ligar e desligar	7	217
Ajustar o jacto do bocal	8	217
Conectar a garrafa de detergente	9	218
Limpar o filtro	10	218
Limpar o bocal	11	219
Armazenamento da pistola	12	219
Armazenamento da pistola/da lança/do bocal durante o comando	13	220
Colocar a mangueira no porta-mangueira	14	220
Armazenamento	15	220
Seleccionar acessórios	16	221

## Colocação em serviço

### Para sua segurança



**Atenção! Desligar o aparelho e puxar a ficha de rede da tomada antes de trabalhos de manutenção ou de limpeza. O mesmo vale, se o cabo de corrente eléctrica estiver danificado, cortado ou emaranhado.**

A tensão operacional é de 230 V AC, 50 Hz (para países fora da UE 220 V, 240 V, dependendo do modelo). Só usar cabos de extensão homologados. Informações estão disponíveis no seu centro de serviços ao cliente autorizado.

Se desejar utilizar um cabo de extensão para o funcionamento do limpador de alta pressão, são necessários os seguintes diâmetros de cabos:

- 1,5 mm<sup>2</sup> até no máx. 20 m de comprimento
- 2,5 mm<sup>2</sup> até no máx. 50 m de comprimento

Nota: Se for utilizado um cabo de extensão, este deve possuir um condutor de protecção – como descrito nas directivas de segurança – conectado através de uma ficha ao condutor de protecção do seu equipamento eléctrico.

No caso de dúvidas consulte um electricista especializado ou a representação de serviço pós-venda Bosch mais próxima.



**CUIDADO: Cabos de extensão incorrectos podem ser perigosos. Cabos de extensão, fichas e acoplamentos devem ser de modelos homologados para a utilização em áreas exteriores.**

As conexões de cabos devem estar secas e não devem ser deixadas no chão.

Para aumentar a segurança, use um disjuntor de corrente de avaria com um corrente residual de no máximo 30 mA. Este disjuntor de corrente de avaria deveria ser controlado antes de toda a colocação em funcionamento.

Se o cabo de ligação estiver danificado, este só deve ser reparado numa oficina de serviço autorizada Bosch.

Indicação para produtos, que **não foram vendidos na GB:**  
**ATENÇÃO:** Para a sua segurança é necessário que a ficha de rede da máquina esteja conectada ao cabo de extensão. O acoplamento do cabo de extensão deve ser protegido contra respingos de água, ser de borracha ou ter um revestimento de borracha. O cabo de extensão deve ser utilizado com um protector contra esforços mecânicos.

Este aparelho não deve funcionar sem água.

## Funcionamento

### Ligar

Conectar a mangueira de água (não fornecida) ao abastecimento de água e ao aparelho.

Assegure-se de que o interruptor de rede esteja na posição "0" e ligar o aparelho à tomada.

Abrir a torneira de água.

## 34 | Português

Pressionar o bloqueio de ligação (interruptor traseiro no punho da pistola), para liberar o gatilho. Pressionar completamente o gatilho até a água fluir suavemente e não se encontre mais ar no aparelho nem na mangueira de alta pressão. Soltar o gatilho. Accionar o bloqueio de ligação (interruptor dianteiro no punho da pistola).

Girar o interruptor de rede. Apontar a pistola de pulverização para baixo. Accionar o bloqueio de ligação, para liberar o gatilho. Pressionar completamente o gatilho.

**Função Autostop**

O aparelho desliga o motor assim que o gatilho do punho da pistola for solto.

**Indicações de trabalho****Generalidades**

Assegure-se de que o limpador de alta pressão esteja sobre uma base firme.

Não estique demasiadamente a mangueira de alta pressão, nem puxe o limpador de alta pressão pela mangueira. Desta forma seria possível que o limpador de alta pressão não esteja mais firmemente em pé e tombe.

Não dobrar a mangueira de alta pressão, nem atropela a mangueira com o veículo. Proteger a mangueira de alta pressão contra cantos e bordas afiadas.

Não utilizar o bocal giratório para lavar automóveis.

**Aviso!** O Patio Cleaners só é apropriado para a utilização em superfícies planas! Não o utilize para escadas e para superfícies verticais. Jamais toque no bocal rotativo quando ele estiver em funcionamento!

**Indicações de trabalho para trabalhar com produtos de limpeza**

► **Só deve ser utilizado um produto de limpeza explicitamente autorizado para o limpador de alta pressão.**

Para preservar o meio ambiente recomendamos que seja utilizado o mínimo possível do produto de limpeza. Observar as recomendações sobre diluição aplicadas sobre o contentor.

**Método de limpeza recomendável****Passo 1: Soltar sujidade**

Utilizar o bocal de alta pressão para espuma ou utilizar o ajuste de espuma de 3 no bocal 1 e dosar, economicamente, o detergente.

**Busca de erros**

Sintomas	Possível causa	Solução
O motor não arranca	A ficha não está conectada	Conectar a ficha
	Tomada com defeito	Utilizar uma outra tomada
	O fusível foi accionado	Substituir o fusível
	Cabo de extensão danificado	Tentar sem cabo de extensão
	A protecção motor foi activada	Permitir que o motor arrefeça durante 15 minutos
	Congelado	Descongelar a bomba, a mangueira de água ou os acessórios

**Passo 2: Remover a sujidade**

Remover a sujidade solta com alta pressão.

**Nota:** Limpar começando pelas superfícies verticais, com o produto de limpeza em baixo e continuar subindo. Trabalhar de cima para baixo ao enxaguar.

**Utilização em pontos de água alternativos**

Este limpador de alta pressão tem um sistema auto-aspirante e permite a aspiração de água de recipientes e de fonte naturais. É **IMPORTANTE** que o filtro da Bosch, na entrada da água seja limpo e montado e que apenas água limpa seja aspirada.

**Tanques/recipientes abertos e águas naturais**

Devem ser utilizados os acessórios de auto-aspiração:

- Crivo de aspiração com válvula de retenção
- 3 m de mangueira de aspiração reforçada
- Acoplamento universal com o limpador de alta pressão

Com este acessório, o limpador de alta pressão pode aspirar água, de uma altura de 0,5 m acima do nível lençol freático. Isto pode demorar até aprox. 14 segundos.

Mergulhar a mangueira de 3 m, completamente, na água, para deslocar o ar. Conectar a mangueira de aspiração de 3 m no limpador de alta pressão e assegurar que o crivo de aspiração permaneça embaixo da água.

Deixar o limpador de alta pressão funcionar com a pistola de pulverização removida, até que a água escoie uniformemente da mangueira de alta pressão. Se, após 25 segundos, ainda não sair água, se deve desligar e verificar todas as conexões. Quando a água flui, se deve desligar o limpador de alta pressão e conectar a pistola de pulverização e a lança de pulverização para o trabalho.

É importante que a mangueira e os acoplamentos sejam de boa qualidade, que não estejam unidos e que as vedações não estejam danificadas e que estejam, corretamente, inseridas. Conexões com fugas podem impedir a aspiração.

**Recipiente de água com a torneira de purga**

Se o limpador de alta pressão tiver que ser conectado a um tanque com uma respectiva torneira de descarga apropriada, a mangueira de água (se fornecida) deve, primeiramente, ser conectada à torneira. Abrir a torneira para purgar todo o ar da mangueira e, em seguida, conectá-la ao limpador de alta pressão.

Sintomas	Possível causa	Solução
O motor pára	O fusível foi accionado	Substituir o fusível
	A tensão de rede eléctrica não é correcta	Testar a tensão de rede eléctrica, pois esta deve corresponder às indicações da placa de características
	A protecção motor foi activada	Permitir que o motor arrefeça durante 15 minutos
O fusível disparou	Fusível fraco demais	Conectar ao circuito eléctrico protegido de forma correcta para a potência do limpador de alta pressão
O motor funciona, mas não há pressão	Bocal parcialmente obstruído	Limpar o bocal
Se ouve o motor a funcionar, mas ele não funciona	Insuficiente tensão de rede	Verificar se a tensão da rede eléctrica corresponde às indicações da placa de características
	Tensão baixa demais devido à utilização de um cabo de extensão	Controlar se o cabo de extensão é adequado
	O aparelho não foi utilizado durante muito tempo	Dirija-se a uma oficina de serviço pós-venda autorizada Bosch
	Problemas com a função Autostop	Dirija-se a uma oficina de serviço pós-venda autorizada Bosch
Pressão pulsante	Ar na mangueira de água ou na bomba	Deixar o limpador de alta pressão funcionar com pistola de pulverização aberta, torneira de água aberta e com o bocal ajustado a baixa pressão, até ser alcançada uma pressão de trabalho uniforme
	Abastecimento de água incorrecto	Controlar se a alimentação de água corresponde às indicações nos dados técnicos. O diâmetro mínimo de mangueiras de água a serem utilizadas é de 1/2" ou de Ø 13 mm
	Filtro de água obstruído	Limpar o filtro de água
	Mangueira de água esmagada ou dobrada	Instalar a mangueira de água de forma recta
	Mangueira de alta pressão muito longa	Retirar a extensão da mangueira de alta pressão, máx. comprimento de mangueira de água de 7 m
Pressão uniforme, mas baixa demais	Bocal gasto	Substituir o bocal
	Válvula de partida/parada está gasta	Accionar o gatilho 5 vezes repetidamente
Nota: Um determinado acessório causa uma baixa pressão		
O motor funciona, mas a pressão é limitada ou não há pressão de trabalho	Água não conectada	Ligar a água
	Filtro obstruído	Limpar o filtro
	Bocal obstruído	Limpar o bocal
O limpador de alta pressão arranca por conta própria	Bomba ou pistola de pulverização não estão estanques	Dirija-se a uma oficina de serviço pós-venda autorizada Bosch
Aparelho não estanque	Bomba não estanque	Pequenas fugas de água são permitidas; em caso de maiores fugas deverá contactar o serviço pós-venda
O produto de limpeza não é aspirado	Bocal ajustável na posição de alta pressão	Utilizar o bocal de alta pressão para espuma ou o ajuste de espuma de 3 no bocal 1
	O produto de limpeza é muito tenaz	Diluir com água
	A mangueira de alta pressão foi alongada	Conectar a mangueira original
	Resíduos ou estreitamento no circuito do produto de limpeza	Enxaguar com água limpa e eliminar o estreitamento. Se o problema persistir, entre em contacto com o centro de serviço pós-venda da Bosch.

36 | Italiano

## Manutenção e serviço

### Manutenção

- **Puxar a ficha da tomada e soltar a conexão de água antes de todos os trabalhos no aparelho.**

**Nota:** Executar os seguintes trabalhos de manutenção em intervalos regulares para assegurar uma utilização longa e fiável.

Verificar regularmente se o aparelho apresenta deficiências evidentes, como por exemplo fixações soltas e peças gastas ou danificadas.

Verificar se tampas, coberturas e dispositivos de protecção não estão danificados e se estão colocados correctamente. Executar eventuais trabalhos de manutenção e de reparação necessários antes da utilização.

### Após a utilização/arrecadação

Desligar o interruptor de ligar-desligar e accionar o gatilho, para esvaziar a mangueira de alta pressão.

Limpar o exterior do limpador de alta pressão com uma escova macia e com um pano. Não se deve utilizar água, solventes nem produtos de polimento. Remover todas as sujidades, especialmente deverá limpar as aberturas de ventilação do motor.

Armazenamento após o fim da temporada: Esvaziar completamente a água da bomba, deixando o motor funcionando durante alguns segundos e accionar o gatilho.

Não colocar outros objectos sobre o aparelho.

Armazenar o aparelho em um local livre de geada.

Assegure-se que o cabo não seja entalado durante o armazenamento. Não dobrar a mangueira de alta pressão.

### Serviço pós-venda e consultoria de aplicação

O serviço pós-venda responde às suas perguntas a respeito de serviços de reparação e de manutenção do seu produto, assim como das peças sobressalentes. Desenhos explodidos e informações sobre peças sobressalentes encontram-se em: **www.bosch-garden.com**

A nossa equipa de consultores Bosch esclarece com prazer todas as suas dúvidas a respeito da compra, aplicação e ajuste dos produtos e acessórios.

Para todas as questões e encomendas de peças sobressalentes é imprescindível indicar o número de produto de 10 dígitos como consta no logotipo do aparelho.

### Portugal

Robert Bosch LDA  
Avenida Infante D. Henrique  
Lotes 2E – 3E  
1800 Lisboa

Para efectuar o seu pedido online de peças entre na página [www.ferramentasbosch.com](http://www.ferramentasbosch.com).  
Tel.: 21 8500000  
Fax: 21 8511096

### Brasil

Robert Bosch Ltda.  
Caixa postal 1195  
13065-900 Campinas  
Tel.: (0800) 7045446  
[www.bosch.com.br/contacto](http://www.bosch.com.br/contacto)

## Protecção do meio ambiente

Produtos químicos nocivos ao meio ambiente não devem alcançar o chão, lençóis freáticos, lagos, rios etc.

Ao utilizar produtos de limpeza, deverá seguir estritamente as indicações sobre a embalagem e a concentração prescrita.

Observar as directivas legais locais ao limpar veículos motorizados: Deve evitar que óleo pulverizado alcance lençóis freáticos.

## Eliminação

O limpador de alta pressão, os acessórios e as embalagens devem ser dispostos para reciclagem da matéria prima de forma ecológica.

Não deitar o limpador de alta pressão no lixo doméstico!

### Apenas países da União Europeia:



De acordo com a directiva europeia 2012/19/UE para aparelhos eléctricos e electrónicos velhos, e com as respectivas realizações nas leis nacionais, os aparelhos eléctricos e electrónicos que não servem mais para a utilização, devem ser enviados separadamente a uma reciclagem ecológica.

Sob reserva de alterações.

## Italiano

### Norme di sicurezza

#### Descrizione dei simboli



Allarme generale di pericolo.



Mai dirigere il getto d'acqua su persone, animali, l'apparecchio e neppure su componenti elettrici.

Attenzione: Il getto ad alta pressione può essere pericoloso se viene utilizzato in modo improprio.



**Conformemente alle norme in vigore, l'apparecchio non può essere collegato ad una rete dell'acqua potabile senza disconnettere. Utilizzare un disconnetttore secondo IEC 61770 Tipo BA.**

**L'acqua che passa attraverso il disconnetttore non è più acqua potabile.**

### Indicazioni di sicurezza per idropultrici



**Leggere tutte le avvertenze di pericolo e le istruzioni operative.** In caso di mancato rispetto delle avvertenze di pericolo e delle istruzioni operative si potrà creare il pericolo di scosse elettriche, incendi e/o incidenti gravi.

**Le targhette di avviso e di segnalazione applicate sull'apparecchio forniscono indicazioni importanti volte ad assicurarne un funzionamento senza pericoli.**

**Oltre alle indicazioni contenute nelle istruzioni d'uso devono essere rispettate anche le vigenti norme generali di sicurezza ed antinfortunistiche.**

### Collegamento all'alimentazione elettrica

- ▶ La tensione riportata sulla targhetta di identificazione dell'apparecchio deve corrispondere alla tensione della rete elettrica di alimentazione.
- ▶ Si consiglia di collegare questo apparecchio soltanto ad una presa di corrente protetta con un interruttore di sicurezza per correnti di guasto con 30 mA.
- ▶ Staccare la spina dalla presa elettrica prima di lasciare l'apparecchio incustodito anche per un breve periodo di tempo.
- ▶ L'alimentazione elettrica di tensione deve corrispondere a IEC 60364-1.
- ▶ Qualora si rendesse necessaria una sostituzione del cavo di collegamento, la stessa deve essere effettuata dal produttore, da un suo centro di assistenza clienti autorizzato oppure da una persona qualificata per questo intervento per evitare pericoli per la sicurezza.
- ▶ Non afferrare mai la spina di rete con mani bagnate.
- ▶ Non staccare la spina di rete mentre si lavora con l'apparecchio.
- ▶ Non passare con veicoli sul cavo di collegamento alla rete oppure sul cavo di prolunga, non schiacciarli né sottoporli a strappi in quanto potrebbero subire dei danni. Proteggere il cavo da calore troppo forte, da olio e da spigoli taglienti.
- ▶ Non utilizzare l'apparecchio se il cavo di rete oppure parti importanti come tubo flessibile alta pressione, pistola a spruzzo oppure dispositivi di sicurezza sono danneggiati.
- ▶ Attenzione: Cavi di prolunga non conformi alle norme possono essere pericolosi.
- ▶ In caso di impiego di un cavo di prolunga, la spina ed il giunto devono essere di tipo impermeabile all'acqua. Il cavo di prolunga deve avere un diametro secondo le prescrizioni indicate nelle istruzioni d'uso e deve essere protetto contro gli spruzzi dell'acqua. Il collegamento a spina non deve trovarsi in acqua.
- ▶ Se vengono sostituite spine al cavo di alimentazione di corrente oppure al cavo di prolunga, deve essere mantenuta la protezione contro gli spruzzi d'acqua e la stabilità meccanica.

### Attacco dell'acqua

- ▶ Rispettare le prescrizioni dell'Ente locale addetto all'erogazione dell'acqua.

- ▶ I collegamenti a vite di tutti i tubi flessibili di collegamento devono essere a perfetta tenuta ermetica.
- ▶ Utilizzare esclusivamente un tubo flessibile rinforzato con un diametro di 12,7 mm (1/2").
- ▶ L'apparecchio non deve essere collegato in nessun caso ad un'alimentazione dell'acqua potabile senza una valvola di riflusso. L'acqua che è passata attraverso la valvola di riflusso viene ritenuta non più potabile.
- ▶ Il tubo flessibile alta pressione non deve essere danneggiato (pericolo di scoppio). Sostituire immediatamente un tubo flessibile alta pressione danneggiato. Possono essere utilizzati esclusivamente tubi flessibili e raccordi consigliati dal produttore.
- ▶ Tubi flessibili alta pressione, raccordi e giunti sono importanti per la sicurezza dell'apparecchio. Utilizzare esclusivamente tubi flessibili, raccordi e giunti consigliati da parte del produttore.
- ▶ All'attacco dell'acqua deve essere utilizzata esclusivamente acqua pulita o filtrata.

### Impiego

- ▶ Prima di utilizzare l'apparecchio con gli accessori è necessario controllare il perfetto stato e la sicurezza di funzionamento. L'apparecchio non può essere utilizzato se il suo stato generale non dovesse risultare perfetto.
- ▶ Non dirigere mai il getto d'acqua verso sé stessi oppure altri per pulire indumenti o scarpe.
- ▶ Non devono essere mai aspirati liquidi che contengono solventi, acidi non diluiti, acetone oppure solventi compresi benzina, diluenti per colori ed olio combustibile, in quanto questi prodotti nebulizzati sono altamente infiammabili, esplosivi e velenosi.
- ▶ In caso di impiego dell'apparecchio in zone pericolose (p. es. distributori di benzina), devono essere rispettate le relative norme di sicurezza. È proibito utilizzare l'apparecchio in locali soggetti al pericolo di esplosioni.
- ▶ L'apparecchio deve avere una base stabile e resistente.
- ▶ Utilizzare esclusivamente detergenti consigliati dal produttore dell'apparecchio ed osservare le istruzioni del produttore in merito all'impiego, allo smaltimento ed alla sicurezza.
- ▶ Tutte le parti conduttrici di corrente nel settore operativo devono essere protette contro gli spruzzi dell'acqua.
- ▶ La levetta di disinnesco della pistola a spruzzo non deve essere bloccata in posizione «ON» durante il funzionamento.
- ▶ Indossare indumenti di protezione adatti contro spruzzi d'acqua. Non utilizzare l'apparecchio in prossimità di persone a meno che le stesse indossino indumenti protettivi.
- ▶ Indossare, se necessario, un equipaggiamento di protezione adatto (PPE) contro spruzzi d'acqua, ad es. occhiali di protezione, mascherina protettiva contro la polvere ecc., per proteggersi da acqua, particelle e/o aerosol che vengono scagliati indietro dagli oggetti.
- ▶ L'alta pressione può far rimbalzare indietro gli oggetti. Se necessario indossare un equipaggiamento personale di protezione adatto, ad es. occhiali di protezione.

**38 | Italiano**

- ▶ Per evitare danni causati dal getto ad alta pressione, pulire pneumatici per veicoli/valvole esclusivamente mantenendo una distanza minima di 30 cm. Primo indizio per il danneggiamento è uno scolorimento del pneumatico. Pneumatici per veicoli/valvole danneggiati comportano seri pericoli per la vita.
- ▶ È proibito spruzzare materiali contenenti amianto ed altri materiali che contengono sostanze nocive per la salute.
- ▶ Utilizzare i detergenti consigliati senza diluirli. I prodotti sono sicuri nella misura in cui non contengono acidi, soluzioni saline oppure sostanze nocive per l'ambiente. Consigliamo di conservare i detergenti in luoghi non accessibili ai bambini. In caso che il detergente entri in contatto con gli occhi, sciacquare accuratamente con acqua; in caso di ingestione consultare immediatamente un medico.
- ▶ **Non utilizzare mai l'idropulitrice senza il filtro, con filtro sporco oppure con filtro danneggiato.** In caso di impiego dell'idropulitrice senza filtro oppure con filtro sporco o danneggiato decadrà la garanzia.
- ▶ Le parti metalliche si possono riscaldare notevolmente dopo un lungo impiego. Se necessario, mettere guanti di protezione.
- ▶ Con cattive condizioni meteorologiche, in modo particolare in caso di un temporale che si sta avvicinando, non lavorare con l'idropulitrice.

**Impiego**

- ▶ La persona che usa l'apparecchio può utilizzarlo esclusivamente in modo conforme alle norme d'uso. Tenere sempre presente le specifiche condizioni locali. Durante il lavoro stare sempre attenti alle altre persone ed in modo particolare ai bambini.
- ▶ L'apparecchio può essere utilizzato esclusivamente da persone precedentemente istruite nell'uso e nel trattamento oppure da persone che possono dimostrare di essere in grado di operare con l'apparecchio stesso. L'apparecchio non può essere utilizzato da bambini o ragazzi. I bambini dovrebbero essere sorvegliati per assicurarsi che non giochino con l'apparecchio.
- ▶ Questo apparecchio può essere utilizzato da persone con capacità fisiche, sensoriali o mentali ridotte oppure a cui manchi esperienza e conoscenza a condizione che vengano sorvegliate o che siano state istruite relativamente all'uso sicuro dell'apparecchio e che comprendano i pericoli correlati all'uso dello stesso.
- ▶ Non lasciare mai l'apparecchio incustodito quando è acceso.
- ▶ Il getto d'acqua che fuoriesce dall'ugello ad alta pressione genera una forza repulsiva. Per questa ragione tenere saldamente la pistola a spruzzo e la lancia.

**Trasporto**

- ▶ Prima del trasporto spegnere l'apparecchio ed assicurarlo.

**Manutenzione**

- ▶ Spegnere l'apparecchio prima di interventi di pulizia e manutenzione e prima del cambio di accessori. Staccare la spina se l'apparecchio viene fatto funzionare con tensione di rete.
- ▶ Riparazioni possono essere effettuate esclusivamente da Officine Servizio Clienti Bosch autorizzate.

**Accessori e parti di ricambio**

- ▶ Possono essere utilizzati soltanto accessori e parti di ricambio espressamente approvati dal produttore. Accessori originali e parti di ricambio originali garantiscono un funzionamento senza disturbi dell'apparecchio.

**Simboli**

I simboli sotto indicati sono necessari alla lettura ed alla comprensione delle istruzioni d'uso. È importante conoscere bene i simboli ed il rispettivo significato. Un'interpretazione corretta dei simboli contribuisce ad utilizzare meglio ed in modo più sicuro l'elettrostrumento.

Simbolo	Significato
	Direzione di movimento
	Peso
	Acceso
	Spento
Lo	Bassa pressione
Hi	Alta pressione
	Accessori

**Uso conforme alle norme**

L'apparecchio è idoneo per pulire superfici ed oggetti in ambienti esterni, per apparecchi, veicoli e barche nella misura in cui vengono impiegati i relativi accessori come p. es. detergente espressamente ammesso dalla Bosch.

L'uso conforme alle norme si riferisce ad una temperatura ambiente tra 0 °C e 40 °C.

Questo prodotto non è adatto per l'impiego industriale.

## Dati tecnici

Idropulitrice		AQT 35-12/ AQT 35-12+	AQT 37-13/ AQT 37-13+	AQT 40-13
Codice prodotto		3 600 HA7 1..	3 600 HA7 2..	3 600 HA7 5..
Potenza assorbita nominale	kW	1,5	1,7	1,9
Temperatura alimentazione max.	°C	40	40	40
Portata acqua alimentazione min.	l/min	5,8	6,2	6,6
Pressione ammissibile	MPa	12	13	13
Pressione nominale	MPa	8	9	9
Portata	l/min	5	5,5	6
Massima pressione d'entrata	MPa	1	1	1
Funzione di arresto automatico		●	●	●
Peso in funzione della EPTA-Procedure 01/2003	kg	6,65/8,12	7,83/8,82	8,9
Classe di sicurezza		□/II	□/II	□/II
Numero di serie	Vedi numero di serie (targhetta del tipo) sull'idropulitrice			

Le operazioni di accensione producono temporanei abbassamenti di tensione. In caso di reti di alimentazioni che non siano in condizioni ottimali può capitare che altri apparecchi possono subire dei disturbi. In caso di impedenze di rete minori di 0,153 Ohm non ci si aspetta nessuna disfunzione.

## Informazioni sulla rumorosità e sulla vibrazione

Valori di emissione acustica rilevati conformemente a EN 60335-2-79.

Il livello di rumore stimato A dell'apparecchio ammonta normalmente a:

	3 600 ...	HA7 1..	HA7 2..	HA7 5..
Livello di pressione acustica	dB(A)	83	78	83
Livello di potenza sonora	dB(A)	93	90	94
Incertezza della misura K	dB	2	1	2

### Usare la protezione acustica!

Valori totali delle oscillazioni (somma dei vettori in tre direzioni) rilevati conformemente alla norma EN 60335:

	3 600 ...	HA7 1..	HA7 2..	HA7 5..
Valore di emissione dell'oscillazione $a_{h1}$	m/s <sup>2</sup>	=7	=2	=4,7
incertezza della misura K	m/s <sup>2</sup>	=2	=2	=1,5

## Dichiarazione di conformità CE

Dichiariamo sotto la nostra piena responsabilità che il prodotto descritto nella sezione «Dati tecnici» è conforme a tutte le disposizioni pertinenti delle Direttive 2011/65/UE, 2014/30/UE, 2006/42/CE, 2000/14/CE e alle relative modifiche, nonché alle seguenti Normative: EN 60335-1, EN 60335-2-79.

2000/14/CE: Livello di potenza sonora garantito:

Procedimento di valutazione della conformità secondo appendice V.

	3 600 ...	HA7 1..	HA7 2..	HA7 5..
	dB(A)	95	91	96

Categoria di prodotto: 27

Fascicolo tecnico (2006/42/CE, 2000/14/CE) presso:

Bosch Lawn and Garden Ltd., PT-LG/ENS23,  
Stowmarket, Suffolk IP14 1EY, England

Henk Becker                      Helmut Heinzelmann  
Executive Vice President      Head of Product Certification  
Engineering                      PT/ETM9

*Henk Becker*                      *Helmut Heinzelmann*  
i.v. K. W. K.

Robert Bosch GmbH, Power Tools Division  
70764 Leinfelden-Echterdingen, GERMANY  
23.06.2014

## Montaggio ed uso

Scopo dell'operazione	Figura	Pagina
Volume di fornitura	1	210-211
Ribaltare l'impugnatura verso il basso	2	212
Collegamento della lancia alla pistola a spruzzo	3	213
Collegamento del tubo flessibile alta pressione/pistola a spruzzo	4	213
Applicazione delle bocchette	5	214-216
Attacco dell'acqua	6	216
Accensione/spengimento	7	217

## 40 | Italiano

Scopo dell'operazione	Figura	Pagina
Regolazione del getto dell'acqua	8	217
Collegamento della bottiglia del detergente	9	218
Pulire il filtro	10	218
Pulire la lancia	11	219
Posizionamento pistola	12	219
Posizionamento della pistola/lancia/bocchetta durante l'uso	13	220
Inserire il tubo flessibile nel supporto del tubo flessibile	14	220
Magazzinaggio	15	220
Selezione accessori	16	221

## Messa in funzione

### Per la Vostra sicurezza



**Attenzione! Prima di effettuare interventi di pulizia oppure di manutenzione spegnere l'apparecchio e staccare la spina di rete. Lo stesso vale se il cavo della corrente dovesse essere danneggiato, tagliato oppure aggrovigliato.**

La tensione d'esercizio è di 230 V AC, 50 Hz (per paesi non appartenenti alla CE 220 V, 240 V a seconda della versione). Utilizzare esclusivamente cavi di prolunga omologati. Per ulteriori informazioni rivolgersi al Servizio di Assistenza Clienti autorizzato.

Se durante il funzionamento dell'idropulitrice si desidera utilizzare un cavo di prolunga sono necessarie le seguenti sezioni conduttrici:

- 1,5 mm<sup>2</sup> fino a max. 20 m lunghezza
- 2,5 mm<sup>2</sup> fino a max. 50 m lunghezza

Avvertenza: Se si utilizza un cavo di prolunga è necessario che questo – come indicato nelle norme di sicurezza – sia dotato di un conduttore di protezione che, attraverso la spina, sia collegato al conduttore di protezione del Vostro impianto elettrico.

In caso di dubbi, rivolgersi ad un elettricista professionista oppure alla rappresentanza Bosch Service più vicina.



**ATTENZIONE: Cavi di prolunga non conformi alle norme possono essere pericolosi. I cavi di prolunga, le spine ed i raccordi devono essere di tipo impermeabile all'acqua e devono essere omologati per l'uso in ambienti esterni.**

I collegamenti dei cavi devono essere asciutti e non devono poggiare per terra.

Per una maggiore sicurezza utilizzare un interruttore di sicurezza per correnti di guasto (RCD) con una corrente di guasto massima di 30 mA. Questo interruttore di sicurezza per correnti di guasto dovrebbe essere controllato prima di ogni impiego.

Se il cavo di collegamento è danneggiato, lo stesso può essere riparato esclusivamente da un' Officina Bosch autorizzata.

Indicazione per prodotti che **non vengono venduti in GB:**

**ATTENZIONE:** Per la Vostra sicurezza è necessario che la spina applicata alla macchina sia collegata al cavo di prolunga. Il raccordo del cavo di prolunga deve essere protetto contro gli spruzzi dell'acqua, deve essere di gomma oppure deve essere coperto da gomma. Il cavo di prolunga deve essere usato con un dispositivo di scarico della trazione.

Tenere presente che il presente apparecchio non può essere messo in funzione senza acqua.

## Uso

### Avviamento

Collegare il tubo flessibile dell'acqua (non fornito in dotazione) all'attacco dell'acqua ed all'apparecchio.

Accertarsi che l'interruttore di rete si trovi in posizione «0» e collegare l'apparecchio alla presa di alimentazione.

Aprire il rubinetto dell'acqua.

Azionare il pulsante di sicurezza (interruttore posteriore sull'impugnatura della pistola) per sbloccare il grilletto. Premere completamente il grilletto fino a quando l'acqua fuoriesce uniformemente e non vi è più aria nell'apparecchio e nel tubo flessibile alta pressione. Rilasciare il grilletto. Azionare il pulsante di sicurezza (interruttore anteriore sull'impugnatura della pistola).

Ruotare l'interruttore principale. Orientare la pistola a spruzzo verso il basso. Azionare il pulsante di sicurezza per sbloccare il grilletto. Premere completamente il grilletto.

### Funzione di arresto automatico

L'apparecchio disinserisce il motore non appena viene rilasciato il grilletto sull'impugnatura della pistola.

## Indicazioni operative

### Informazioni generali

Assicurarsi che l'idropulitrice appoggi su una base piana.

Non andare con il tubo flessibile alta pressione troppo lontano in avanti e non tirare l'idropulitrice afferrando il tubo flessibile. Questo può causare un appoggio non più sicuro dell'idropulitrice con conseguente caduta.

Non piegare il tubo flessibile alta pressione e non passarvi sopra con un veicolo. Proteggere il tubo flessibile alta pressione da spigoli taglienti oppure angoli.

Non utilizzare la lancia con getto a rotazione per lavare la macchina.

**Avvertenza!** Il Patio Cleaners è adatto per l'impiego esclusivamente su superfici piane! Non utilizzarlo per scale e superfici verticali. Non toccare in nessun caso l'ugello per getto a rotazione se lo stesso è in funzione!

### Indicazioni operative per lavorare con detersivi

► **Utilizzare esclusivamente detersivi che sono espressamente adatti per idropultrici.**

In considerazione del rispetto dell'ambiente si consiglia di utilizzare il detersivo in modo parsimonioso. Per la diluizione osservare le istruzioni indicate sul contenitore.



## Metodi di pulizia consigliati

### Operazione 1: Staccare lo sporco

Utilizzare l'ugello schiuma a alta pressione o usare la regolazione schiuma dell'ugello 3 in 1 e dosare il detergente in modo parsimonioso.

### Operazione 2: Rimuovere lo sporco

Rimuovere lo sporco staccato con l'alta pressione.

**Nota bene:** Per la pulizia di superfici verticali iniziare con il detergente da basso e proseguire poi verso l'alto. Durante il risciacquo lavorare dall'alto verso il basso.

### Utilizzo a punti d'acqua alternativi

Questa idropulitrice è autoadescante e consente l'aspirazione di acqua da contenitori o fonti naturali. È **IMPORTANTE** che il filtro Bosch all'entrata dell'acqua sia pulito ed inserito e che venga aspirata esclusivamente acqua pulita.

### Serbatoi/contenitori aperti ed acque naturali

Utilizzare l'accessorio per autoaspirazione costituito da:

- Filtro d'aspirazione con valvola antiritorno
- Tubo flessibile rinforzato da 3 m
- Giunto universale verso l'idropulitrice

Con questo accessorio l'idropulitrice può aspirare acqua 0,5 m in alto sopra il livello dell'acqua. Questo può durare circa 15 secondi.

Immergere completamente il tubo flessibile da 3 m sott'acqua per rimuovere l'aria. Collegare il tubo flessibile da 3 m all'idropulitrice ed assicurarsi che il filtro d'aspirazione rimanga sott'acqua.

Lasciare in funzione l'idropulitrice senza pistola a spruzzo fino a quando l'acqua scorre uniformemente dal tubo flessibile alta pressione. Se dopo 25 secondi non fuoriesce ancora acqua, spegnere e controllare tutti i collegamenti. Se l'acqua scorre, spegnere l'idropulitrice e collegare la pistola a spruzzo e la lancia per lavorare.

È importante che il tubo flessibile ed i giunti siano di buona qualità, siano collegati ermeticamente e le guarnizioni non siano danneggiate ed inserite diritte. Collegamenti non ermetici possono impedire l'aspirazione.

### Contenitori d'acqua con rubinetto di svuotamento

Se l'idropulitrice deve essere collegata ad un serbatoio con un adeguato rubinetto di svuotamento, deve essere collegato innanzitutto un tubo flessibile per l'acqua (non fornito in dotazione) al rubinetto. Aprire il rubinetto per eliminare completamente l'aria dal tubo flessibile e collegarlo poi all'idropulitrice.

## Individuazione dei guasti e rimedi

Problema	Possibili cause	Rimedi
Il motore non funziona	La spina non è collegata	Collegare la spina
	Presa difettosa	Utilizzare un'altra presa
	Il fusibile è scattato	Sostituire il fusibile
	Cavo di prolunga danneggiato	Provare senza cavo di prolunga
	La protezione del motore è scattata	Lasciare raffreddare il motore per 15 min
Il motore resta fermo	Congelato	Lasciare disgelare pompa, tubo flessibile dell'acqua o accessori
	Il fusibile è scattato	Sostituire il fusibile
	La tensione di rete non è corretta	Controllare la tensione di rete che deve corrispondere all'indicazione riportata sulla targhetta di identificazione
La protezione del motore è scattata		Lasciare raffreddare il motore per 15 min
Il fusibile scatta	Fusibile troppo debole	Collegare ad un circuito elettrico protetto adatto alla potenza dell'idropulitrice
Il motore è in funzione tuttavia la pressione è assente	La lancia è parzialmente ostruita	Pulire la lancia
Rumore del motore presente tuttavia nessuna funzione	Tensione di rete insufficiente	Controllare se la tensione della rete elettrica corrisponde ai dati riportati sulla targhetta di identificazione
	Tensione troppo bassa a causa dell'impiego di un cavo di prolunga	Controllare se il cavo di prolunga è adatto
	L'apparecchio non è stato utilizzato per lungo tempo	Rivolgersi ad un Servizio Assistenza Clienti Bosch autorizzato
	Problemi con la funzione di arresto automatico	Rivolgersi ad un Servizio Assistenza Clienti Bosch autorizzato

## 42 | Italiano

Problema	Possibili cause	Rimedi
Pressione pulsante	Aria nel tubo flessibile dell'acqua oppure nella pompa	Far funzionare l'idropulitrice con pistola a spruzzo aperta, rubinetto dell'acqua aperto e con ugello regolato su bassa pressione fino a quando viene raggiunta una pressione operativa uniforme
	Alimentazione dell'acqua non corretta	Controllare se l'attacco dell'acqua corrisponde alle indicazioni riportate nei dati tecnici. I tubi più piccoli dell'acqua che possono essere utilizzati sono da 1/2" oppure Ø 13 mm
	Filtro dell'acqua intasato	Pulire il filtro dell'acqua
	Tubo flessibile dell'acqua schiacciato oppure piegato	Posare il tubo flessibile dell'acqua in linea retta
	Tubo flessibile alta pressione troppo lungo	Togliere la prolunga del tubo flessibile alta pressione, max. lunghezza del tubo dell'acqua 7 m
Pressione uniforme ma insufficiente Nota: Un determinato accessorio causa una bassa pressione	Lancia usurata	Sostituire la lancia
	Valvola avvio/arresto usurata	Azionare velocemente il grilletto 5 volte consecutivamente
Il motore è in funzione tuttavia pressione limitata oppure pressione operativa assente	Acqua non collegata	Collegare l'acqua
	Filtro intasato	Pulire il filtro
	Lancia ostruita	Pulire la lancia
L'idropulitrice si avvia da sola	Pompa oppure pistola a spruzzo non a tenuta ermetica	Rivolgersi ad un Servizio Assistenza Clienti Bosch autorizzato
L'apparecchio non è a tenuta ermetica	La pompa non è a tenuta ermetica	Lievi perdite di acqua sono ammissibili, in caso di perdite maggiori contattare il Servizio di Assistenza Clienti
Il detergente non viene aspirato	Ugello regolabile in posizione alta pressione	Utilizzare l'ugello schiuma ad alta pressione o la regolazione schiuma dell'ugello 3 in 1
	Detergente troppo viscoso	Diluire con acqua
	Il tubo flessibile alta pressione è stato prolungato	Collegare il tubo flessibile originale
	Resti oppure strozzature nel circuito del detergente	Sciacquare con acqua pulita ed eliminare le strozzature. Se il problema continua ad essere presente rivolgersi ad un Centro di Assistenza Bosch per istruzioni.

## Manutenzione ed assistenza

### Manutenzione

► **Prima di qualunque intervento all'apparecchio estrarre la spina di rete e staccare il collegamento dell'acqua.**

**Nota bene:** Per garantire un funzionamento durevole ed affidabile, eseguire regolarmente le seguenti operazioni di manutenzione.

Controllare regolarmente l'utensile in merito a difetti evidenti, come fissaggio lasco e componenti usurati oppure danneggiati.

Controllare che le coperture ed i dispositivi di protezione non siano danneggiati e che siano applicati in modo corretto. Prima dell'impiego effettuare eventuali lavori di manutenzione o di riparazione necessari.

### Dopo l'impiego/conservazione

Disinserire l'interruttore di avvio/arresto ed azionare il grilletto per svuotare il tubo flessibile alta pressione.

Pulire la carcassa esterna dell'idropulitrice utilizzando una spazzola morbida ed uno straccio. Non è permesso utilizzare acqua, solventi e lucidanti. Eliminare ogni tipo di sporcizia e pulire in modo particolare le feritoie di ventilazione del motore.

Magazzinaggio alla fine della stagione: Svuotare completamente l'acqua dalla pompa mettendo in funzione per alcuni secondi il motore ed azionando il grilletto.

Non appoggiare mai altri oggetti sopra all'apparecchio.

Conservare l'apparecchio in un ambiente non soggetto al gelo.

Assicurarsi che durante il magazzinaggio i cavi non siano incastrati. Non piegare il tubo flessibile alta pressione.

### Assistenza clienti e consulenza impieghi

Il servizio di assistenza risponde alle Vostre domande relative alla riparazione ed alla manutenzione del Vostro prodotto nonché concernenti le parti di ricambio. Disegni in vista esplosa ed informazioni relative alle parti di ricambio sono consultabili anche sul sito:

**www.bosch-garden.com**

Il team assistenza clienti Bosch è a Vostra disposizione per rispondere alle domande relative all'acquisto, impiego e regolazione di apparecchi ed accessori.

Comunicare sempre il codice di ordinazione a 10 cifre dell'elettrotensile in caso di richieste o di ordinazione di pezzi di ricambio.

#### Italia

Officina Elettrotensili  
Robert Bosch S.p.A.  
Corso Europa, ang. Via Trieste 20  
20020 LAINATE (MI)  
Tel.: (02) 3696 2663  
Fax: (02) 3696 2662  
Fax: (02) 3696 8677  
E-Mail: officina.elettrotensili@it.bosch.com

#### Svizzera

Sul sito [www.bosch-pt.com/ch/it](http://www.bosch-pt.com/ch/it) è possibile ordinare direttamente on-line i ricambi.  
Tel.: (044) 8471513  
Fax: (044) 8471553  
E-Mail: Aftersales.Service@de.bosch.com

### Protezione dell'ambiente

Sostanze chimiche dannose per l'ambiente non devono penetrare nel terreno, nella falda acquifera, in stagni, fiumi ecc.

Utilizzando detergenti osservare scrupolosamente le indicazioni riportate sulla confezione ed attenersi alla concentrazione prescritta.

In caso di pulizia di veicoli a motore rispettare le norme vigenti locali: È necessario assolutamente evitare che olio lavato via possa penetrare nella falda acquifera.

### Smaltimento

Avviare ad un riciclaggio rispettoso dell'ambiente idropulitrice, accessori ed imballaggi dismessi.

Non gettare l'idropulitrice tra i rifiuti domestici!

#### Solo per i Paesi della CE:



Conformemente alla direttiva europea 2012/19/UE sui rifiuti di apparecchiature elettriche ed elettroniche ed all'attuazione del recepimento nel diritto nazionale, le apparecchiature elettriche ed elettroniche diventate inservibili devono essere raccolte separatamente ed essere inviati ad una riutilizzazione ecologica.

Con ogni riserva di modifiche tecniche.

## Nederlands

### Veiligheidsvoorschriften

#### Verklaring van de pictogrammen



Algemene waarschuwing.



Richt de waterstraal nooit op mensen, dieren, het apparaat of elektrische onderdelen.

Let op: De hogedrukstraal kan gevaarlijk zijn als deze onjuist wordt gebruikt.



**Volgens de geldende voorschriften mag het apparaat zonder systeemscheiding niet op het drinkwaternet worden aangesloten. Gebruik een systeemscheider volgens IEC 61770 type BA.**

**Water dat door de systeemscheider stroomt, is geen drinkwater meer.**

#### Veiligheidsvoorschriften voor hogedrukreinigers



**Lees alle veiligheidswaarschuwingen en alle voorschriften.** Als de waarschuwingen en voorschriften niet worden opgevolgd, kan dit een elektrische schok, brand of ernstig letsel tot gevolg hebben.

**De plaatjes met waarschuwingen en aanwijzingen op het apparaat geven belangrijke informatie over veilig gebruik.**

**Neem naast de voorschriften in de gebruiksaanwijzing ook de algemene veiligheidsvoorschriften en de voorschriften ter voorkoming van ongevallen in acht.**

#### Stroomaansluiting

- ▶ De spanning van de stroombron moet overeenkomen met de gegevens op het typeplaatje van het apparaat.
- ▶ Geadviseerd wordt om dit apparaat alleen aan te sluiten op een stopcontact dat is beveiligd met aardlekschakelaar van 30 mA.
- ▶ Trek de stekker uit het stopcontact, ook als u het apparaat slechts voor korte tijd onbeheerd laat.
- ▶ De elektrische spanningsvoorziening moet conform IEC 60364-1 zijn.
- ▶ Als de aansluitkabel moet worden vervangen, moeten deze werkzaamheden door de fabrikant, de erkende klantenservice van de fabrikant of een daartoe gekwalificeerd persoon worden uitgevoerd om veiligheidsrisico's te voorkomen.
- ▶ Pak de stekker nooit met natte handen vast.
- ▶ Trek de netstekker niet uit het stopcontact terwijl u met het apparaat werkt.
- ▶ Rijd niet over de aansluitkabel of de verlengkabel, klem deze niet vast en trek er niet aan. De kabel kan anders beschadigd raken. Bescherm de kabel tegen hitte, olie en scherpe randen.

#### 44 | Nederlands

- ▶ Gebruik het apparaat niet als het netsnoer of andere belangrijke delen zoals hogedrukslang, spuitpistool of veiligheidsvoorzieningen beschadigd zijn.
- ▶ Let op: Verlengkabels die niet aan de voorschriften voldoen, kunnen gevaarlijk zijn.
- ▶ Bij gebruik van een verlengkabel moeten stekker en koppeling waterdicht zijn uitgevoerd. De verlengkabel moet een diameter overeenkomstig de gegevens in de gebruiksaanwijzing hebben en moet tegen spatwater beschermd zijn. De verbinding van stekker en contrastekker mag niet in het water liggen.
- ▶ Wanneer stekkers van de stroomvoorzienings- of verlengkabel vervangen worden, moeten de spatwaterbescherming en de mechanische stabiliteit bewaard blijven.

#### Wateraansluiting

- ▶ Neem de voorschriften van het waterbedrijf in acht.
- ▶ De schroefverbinding van alle aansluitslangen moet dicht zijn.
- ▶ Gebruik alleen een versterkte slang met een diameter van 12,7 mm (1/2").
- ▶ Het apparaat mag nooit zonder terugstroomklep op een drinkwatervoorziening worden aangesloten. Water dat door een terugstroomklep is gestroomd, wordt als niet meer drinkbaar beschouwd.
- ▶ De hogedrukslang mag niet beschadigd zijn (gevaar voor barsten). Een beschadigde hogedrukslang moet onmiddellijk worden vervangen. Gebruik alleen door de fabrikant geadviseerde slangen en verbindingen.
- ▶ Hogedrukslangen, armaturen en koppelingen zijn belangrijk voor de veiligheid van het apparaat. Gebruik alleen door de fabrikant geadviseerde slangen, armaturen en koppelingen.
- ▶ Aan de wateraansluiting mag alleen schoon of gefilterd water worden gebruikt.

#### Gebruik

- ▶ Controleer voor het gebruik of het apparaat en het toebehoren zich in een correcte toestand bevinden en veilig kunnen worden gebruikt. Wanneer de toestand niet in orde is, mag het niet worden gebruikt.
- ▶ Richt de waterstraal nooit op uzelf of anderen om kleding of schoenen te reinigen.
- ▶ Er mogen geen oplosmiddelhoudende vloeistoffen, onverdunde zuren, aceton of oplosmiddelen (inclusief benzine, verfverdunder en stookolie) worden aangezogen, aangezien de sproeienevels daarvan zeer brandbaar, explosief en giftig zijn.
- ▶ Wanneer het apparaat in een gevaarlijke omgeving wordt gebruikt, bijvoorbeeld bij een tankstation, moeten de daar geldende veiligheidsvoorschriften in acht worden genomen. Het gebruik in een explosiegevaarlijke ruimte is verboden.
- ▶ Het apparaat moet een stevige ondergrond hebben.
- ▶ Gebruik alleen de door de fabrikant van het apparaat geadviseerde reinigingsmiddelen. Neem de gebruiksvoor-

schriften, de voorschriften ten aanzien van de afvoer van afval en de waarschuwingen van de fabrikant in acht.

- ▶ Alle stroomvoerende delen in de werkomgeving moeten spatwaterbeschermd zijn.
- ▶ De hendel van het spuitpistool mag tijdens het gebruik niet in de stand „ON” worden vastgeklemd.
- ▶ Draag geschikte kleding ter bescherming tegen spatwater. Gebruik het apparaat niet in de buurt van personen, tenzij deze beschermende kleding dragen.
- ▶ Draag indien nodig geschikte persoonlijke beschermende uitrusting tegen opspattend water, bijv. een veiligheidsbril of stofmasker, om u te beschermen tegen door voorwerpen weerkaatst water, deeltjes of aerosols.
- ▶ Hoge druk kan voorwerpen laten terugspringen. Draag indien nodig geschikte persoonlijke beschermende uitrusting, bijv. een veiligheidsbril.
- ▶ Reinig voertuigbanden en ventielen met een minimumafstand van 30 cm ter voorkoming van beschadigingen door de hogedrukstraal. Een eerste teken van een beschadiging is een verkleuring van de band. Beschadigde voertuigbanden en ventielen zijn levensgevaarlijk.
- ▶ Asbesthoudende materialen en andere materialen die voor de gezondheid gevaarlijke stoffen bevatten, mogen niet worden afgespoten.
- ▶ Gebruik de geadviseerde reinigingsmiddelen niet onverdund. De producten zijn in zoverre veilig, aangezien deze geen zuren, logen of voor het milieu schadelijke stoffen bevatten. Wij raden aan de reinigingsmiddelen buiten het bereik van kinderen te bewaren. Spoel onmiddellijk grondig met water af bij contact van het reinigingsmiddel met de ogen. Raadpleeg bij inslikken onmiddellijk een arts.
- ▶ **Gebruik de hogedrukreiniger nooit zonder het filter, met een vuil filter of met een beschadigd filter.** Bij gebruik van de hogedrukreiniger zonder filter of met een vuil of beschadigd filter vervalt de garantie.
- ▶ Metaaldelen kunnen na langdurig gebruik heet worden. Indien nodig werkhandschoenen dragen.
- ▶ Bij slechte weersomstandigheden, in het bijzonder bij opkomend onweer niet met de hogedrukreiniger werken.

#### Bediening

- ▶ De bedienende persoon mag het apparaat alleen volgens de voorschriften gebruiken. De plaatselijke omstandigheden moeten in acht worden genomen. Let tijdens de werkzaamheden goed op andere personen, in het bijzonder op kinderen.
- ▶ Het apparaat mag alleen worden gebruikt door personen die zijn geïnstrueerd in het gebruik of die het apparaat aantoonbaar kunnen bedienen. Het apparaat mag niet door kinderen of jongeren worden gebruikt. Kinderen moeten onder toezicht staan, om zeker te stellen dat zij niet met het apparaat spelen.
- ▶ Dit apparaat kan worden gebruikt door personen met beperkte fysieke, sensorische of geestelijke vaardigheden of gebrekkige ervaring en kennis, voor zover zij onder toezicht staan of met betrekking tot de veilige omgang met het apparaat zijn geïnstrueerd en zij de daarmee verbonden gevaren begrijpen.

- ▶ Het apparaat mag nooit onbeheerd worden gelaten wanneer het ingeschakeld is.
- ▶ De uit de hogedruksproeier komende waterstraal veroorzaakt een terugstoting. Houd daarom spuitpistool en spuitlans met beide handen vast.

### Transport

- ▶ Schakel het apparaat uit en zet het stevig vast voordat u het vervoert.

### Onderhoud





- ▶ Schakel het apparaat vóór reinigings- en onderhoudswerkzaamheden en vóór het wisselen van toebehoren altijd uit. Trek de stekker uit het stopcontact wanneer u het apparaat op het stroomnet gebruikt.
- ▶ Reparaties mogen alleen worden uitgevoerd door een erkende Bosch-klantenservicewerkplaats.

### Toebehoren en vervangingsonderdelen

- ▶ Gebruik alleen toebehoren en vervangingsonderdelen die door de fabrikant worden aanbevolen. Origineel toebehoren en originele vervangingsonderdelen waarborgen de storingsvrije werking van het apparaat.

## Symbolen

De volgende symbolen zijn van betekenis voor het lezen en begrijpen van de gebruiksaanwijzing. Zorg ervoor dat u de symbolen en hun betekenis herkent. Het juiste begrip van de symbolen helpt u het elektrische gereedschap goed en veilig te gebruiken.

Symbol	Betekenis
	Bewegingsrichting
	Gewicht
	Aan
	Uit
Lo	Lage druk
Hi	Hoge druk
	Toebehoren

## Gebruik volgens bestemming

Het apparaat is bestemd voor het reinigen van oppervlakken en voorwerpen buitenshuis, voor apparaten, voertuigen en boten, voor zover gebruik wordt gemaakt van het daarvoor bestemde toebehoren, zoals door Bosch aanbevolen reinigingsmiddelen.

Het gebruik volgens de voorschriften heeft betrekking op een omgevingstemperatuur tussen 0 °C en 40 °C.

Dit product is niet geschikt voor bedrijfsmatig gebruik.

## Technische gegevens

Hogedrukreiniger		AQT 35-12/ AQT 35-12+	AQT 37-13/ AQT 37-13+	AQT 40-13
Productnummer		3 600 HA7 1..	3 600 HA7 2..	3 600 HA7 5..
Opgenomen vermogen	kW	1,5	1,7	1,9
Temperatuur aanvoer max.	°C	40	40	40
Watervolume toevoer min.	l/min	5,8	6,2	6,6
Toegestane druk	MPa	12	13	13
Nominale druk	MPa	8	9	9
Debiet	l/min	5	5,5	6
Maximale ingangsdruk	MPa	1	1	1
Autostopfunctie		●	●	●
Gewicht volgens EPTA-Procedure 01/2003	kg	6,65/8,12	7,83/8,82	8,9
Isolatieklasse		□/II	□/II	□/II
Serienummer	Zie serienummer (typeplaatje) op hogedrukreiniger			
Inschakeling veroorzaakt een kortdurende spanningsdaling. Bij ongunstige voorwaarden van het stroomnet kunnen nadelige gevolgen voor andere machines of apparaten optreden. Bij netimpedanties kleiner dan 0,153 ohm worden geen storingen verwacht.				

46 | Nederlands

## Informatie over geluid en trillingen

Geluidsemissiewaarden vastgesteld volgens EN 60335-2-79.	3 600 ...	HA7 1..	HA7 2..	HA7 5..
Het A-gewogen geluidsniveau van het gereedschap bedraagt kenmerkend:				
Geluidsdrukniveau	dB(A)	83	78	83
Geluidsvermogeniveau	dB(A)	93	90	94
Onzekerheid K	dB	2	1	2
<b>Draag een gehoorbescherming.</b>				
Totale trillingswaarden (vectorsom van drie richtingen) bepaald volgens EN 60335:				
Trillingsemissiewaarde $a_{h1}$	$m/s^2$	=7	=2	=4,7
Onzekerheid K	$m/s^2$	=2	=2	=1,5

## Conformiteitsverklaring

	3 600 ...	HA7 1..	HA7 2..	HA7 5..
We verklaren op onze verantwoordelijkheid dat het onder „Technische gegevens” beschreven product aan alle desbetreffende bepalingen van de richtlijnen 2011/65/EU, 2014/30/EU, 2006/42/EG, 2000/14/EG inclusief van de wijzigingen ervan voldoet en met de volgende normen overeenstemt EN 60335-1, EN 60335-2-79.				
2000/14/EG: Gegarandeerd geluidsvermogeniveau:	dB(A)	95	91	96
Wegingsmethode van de conformiteit volgens aanhangsel V.				

Productcategorie: 27

Technisch dossier (2006/42/EG, 2000/14/EG) bij:  
Bosch Lawn and Garden Ltd., PT-LG/ENS23,  
Stowmarket, Suffolk IP14 1EY, England

Henk Becker                      Helmut Heinzelmann  
Executive Vice President      Head of Product Certification  
Engineering                      PT/ETM9

*PPA*  
 i.v. K. W. K.

Robert Bosch GmbH, Power Tools Division  
70764 Leinfelden-Echterdingen, GERMANY  
23.06.2014

## Montage en gebruik

Handelingsdoel	Afbeelding	Pagina
Meegeleverd	1	210 – 211
Greep omlaag klappen	2	212
Lans op spuitpistool aansluiten	3	213
Hogedrukslang en spuitpistool aansluiten	4	213
Sproeiers vaststeken	5	214 – 216
Wateraansluiting	6	216
In- en uitschakelen	7	217
Sproeistraal instellen	8	217
Afwasmiddelfles aansluiten	9	218
Filter reinigen	10	218
Sproeier reinigen	11	219
Plaats van pistool	12	219

Handelingsdoel	Afbeelding	Pagina
Plaats van pistool/lans/sproeier tijdens de bediening	13	220
Slang in de slanghouder zetten	14	220
Opbergen	15	220
Toebehoren kiezen	16	221

## Ingebruikneming

### Voor uw veiligheid



**Let op! Schakel het apparaat vóór onderhouds- en reinigingswerkzaamheden uit en trek de stekker uit het stopcontact. Hetzelfde geldt wanneer de stroomkabel beschadigd, doorgesneden of in de war is.**

De bedrijfsspanning bedraagt 230 V AC, 50 Hz (voor niet-EU-landen 220 V, 240 V afhankelijk van de uitvoering). Alleen toegestane verlengkabels gebruiken. Raadpleeg voor informatie de erkende klantenservice.

Als u voor de hogedrukreiniger een verlengkabel wilt gebruiken, zijn de volgende kabeldiameters voorgeschreven:

- 1,5 mm<sup>2</sup> tot max. 20 m lengte
- 2,5 mm<sup>2</sup> tot max. 50 m lengte

Opmerking: Als u een verlengkabel gebruikt, moet deze (zoals bij de veiligheidsvoorschriften beschreven) een aarddraad bezitten die via de stekker met de aarddraad van uw elektrische installatie verbonden is.

Vraag bij twijfel een vakman voor elektriciteit of de Bosch-klantenservice om advies.



**VOORZICHTIG: Verlengkabels die niet volgens de voorschriften zijn, kunnen gevaarlijk zijn. Verlengkabels, stekkers en contrastekkers moeten waterdicht uitgevoerd en voor gebruik buitenshuis goedgekeurd zijn.**

Kabelverbindingen moeten droog zijn en mogen niet op de grond liggen.

Voor meer veiligheid gebruikt u een aardlekschakelaar met een foutstroom van maximaal 30 mA. Deze aardlekschakelaar moet voor elk gebruik gecontroleerd worden.

Als de aansluitkabel beschadigd is, mag deze alleen door een erkende Bosch-werkplaats worden gerepareerd.

Opmerking voor producten die **niet in Groot-Brittannië** worden verkocht:

**LET OP:** Voor uw veiligheid is het noodzakelijk dat de aan de machine aangebrachte stekker met de verlengkabel wordt verbonden. De stekker van de verlengkabel moet tegen spatwater bestemd zijn en uit rubber bestaan of met rubber bekleed zijn. De verlengkabel moet met een trektonlating worden gebruikt.

Let erop dat dit apparaat niet zonder water mag lopen.

## Gebruik

### Inschakelen

Verbind de waterslang (niet meegeleverd) met de waterkraan en met het apparaat.

Zorg ervoor dat de netschakelaar in stand „0” staat en steek de stekker van het apparaat in het stopcontact.

Open de waterkraan.

De inschakelblokkering (achterste schakelaar op de pistoolgreep) bedienen om de trekker vrij te geven. De trekker helemaal indrukken tot het water gelijkmatig stroomt en zich geen lucht meer in het apparaat en in de hogedrukslang bevindt. De trekker loslaten. De inschakelblokkering (voorste schakelaar op de pistoolgreep) bedienen.

Draai de netschakelaar. Het spuitpistool omlaag richten. De inschakelblokkering bedienen om de trekker vrij te geven. De trekker helemaal indrukken.

### Autostopfunctie

De motor van het apparaat wordt uitgeschakeld zodra u de trekker van de pistoolgreep loslaat.

## Tips voor de werkzaamheden

### Algemeen

Zorg ervoor dat de hogedrukreiniger op een vlakke ondergrond staat.

Ga met de hogedrukslang niet te ver naar voren en trek de hogedrukreiniger niet aan de slang. Dit kan ertoe leiden dat de hogedrukreiniger niet meer stabiel staat en omvalt.

Knik de hogedrukslang niet en rijd er niet over met een voertuig. Bescherm de hogedrukslang tegen scherpe randen en hoeken.

Gebruik de rotatiesproeier niet voor het wassen van een auto.

**Waarschuwing!** De Patio Cleaners is alleen geschikt voor het gebruik op egale oppervlakken. Gebruik deze niet voor trappen en verticale oppervlakken. Gebruik nooit de rotatiesproeier als deze in bedrijf is.

### Tips voor de werkzaamheden met reinigingsmiddelen

► **Gebruik alleen reinigingsmiddelen die uitdrukkelijk voor hogedrukreinigers geschikt zijn.**

Met het oog op het milieu raden wij u een spaarzaam gebruik van reinigingsmiddelen aan. De op de verpakking aangebrachte adviezen over verdunding in acht nemen.

### Geadviseerde reinigingsmethode

#### Stap 1: Vuil verwijderen

Gebruik de hogedruk-schuimsproeier of gebruik de schuiminstelling van de 3-in-1-sproeier en doseer het reinigingsmiddel spaarzaam.

#### Stap 2: Vuil verwijderen

Verwijder het losgemaakte vuil met hoge druk.

**Opmerking:** Begin bij het reinigen van verticale oppervlakken met het reinigingsmiddel onderaan en werk naar boven toe. Bij het afspoelen werkt u van boven naar beneden.

### Gebruik van alternatieve watertoevoer

Deze hogedrukreiniger is zelfaanzuigend en maakt aanzuiging van water uit reservoirs en natuurlijke bronnen mogelijk. Het is **BELANGRIJK** dat het Bosch-filter aan de wateringang gereinigd en ingezet is en alleen schoon water wordt aangezogen.

### Open tanks/reservoirs en natuurlijk oppervlaktewater

Gebruik de zelf-aanzuigbuis, bestaand uit:

- aanzuigzeef met terugslagklep
- 3 m versterkte zuigslang
- universele koppeling naar hogedrukreiniger

Met dit toebehoren kan de hogedrukreiniger water van 0,5 hoogte boven de waterspiegel aanzuigen. Dit kan ongeveer 15 seconden duren.

Dompel de 3 m slang volledig onder water om de lucht te verdringen. Sluit de 3 m zuigslang op de hogedrukreiniger aan en zorg ervoor dat de aanzuigzeef onder water blijft.

Laat de hogedrukreiniger met verwijderd spuitpistool lopen tot water gelijkmatig uit de hogedrukslang stroomt. Als er na 25 seconden nog geen water naar buiten komt, schakelt u het gereedschap uit en controleert u alle aansluitingen. Als er water stroomt, de hogedrukreiniger uitschakelen en voor de werkzaamheden het spuitpistool en de spuitlans aansluiten. Het is belangrijk dat slang en koppelingen van goede kwaliteit en goed sluitend verbonden zijn en de pakkingen onbeschadigd en recht ingelegd zijn. Niet goed sluitende aansluitingen kunnen het aanzuigen belemmeren.

### Waterreservoirs met aftapkraan

Als de hogedrukreiniger moet worden aangesloten op een tank met een passende aftapkraan, moet eerst een watertank (niet meegeleverd) op de kraan worden aangesloten. Open de kraan om alle lucht uit de slang te verdringen en sluit deze vervolgens op de hogedrukreiniger aan.

48 | Nederlands

**Storingen opsporen**

Symptomen	Mogelijke oorzaak	Oplossing
Motor start niet	Stekker niet aangesloten	Sluit de stekker aan
	Stopcontact defect	Gebruik een ander stopcontact
	Zekering doorgeslagen	Vervang de zekering
	Verlengkabel beschadigd	Probeer het zonder verlengkabel
	Motorbeveiliging aangesproken	De motor 15 minuten laten afkoelen
Motor blijft stilstaan	Bevroren	Pomp, waterslang of toebehoren laten ontdooien
	Zekering doorgeslagen	Zekering vervangen
	Netspanning niet in orde	Controleer de netspanning, deze moet met de gegevens op het typeplaatje overeenkomen
Zekering slaat door	Motorbeveiliging aangesproken	De motor 15 minuten laten afkoelen
	Zekering te zwak	Sluit het apparaat aan op een stroomkring die een zekering heeft die past bij het vermogen van de hogedrukreiniger
De motor loopt, maar geen druk aanwezig	Sproeier gedeeltelijk verstopt	Sproeier reinigen
Motorgeluid aanwezig, maar geen functie	Ontoereikende netspanning	Controleer of de spanning van het stroomnet overeenkomt met de gegevens op het typeplaatje
	Te lage spanning vanwege gebruik van een verlengkabel	Controleer of de verlengkabel geschikt is
	Apparaat is lange tijd niet gebruikt	Neem contact op met de erkende Bosch-klantenservice
	Problemen met de autostopfunctie	Neem contact op met de erkende Bosch-klantenservice
Pulserende druk	Lucht in waterslang of pomp	Laat de hogedrukreiniger met open spuitpistool, open waterkraan en op lage druk ingestelde sproeier lopen tot een gelijkmatige werkdruk bereikt wordt
	Watervoorziening niet in orde	Controleer of de wateraansluiting voldoet aan de technische gegevens. De kleinste waterslangen die mogen worden gebruikt, zijn 1/2" of Ø 13 mm
	Waterfilter verstopt	Reinig het waterfilter
	Waterslang afgeklemd of geknikt	Leg de waterslang recht
	Hogedrukslang te lang	Verwijder de verlenging van de hogedrukslang, maximumlengte waterslang 7 m
Druk is gelijkmatig, maar te laag	Sproeier versleten	Sproeier vervangen
	Start- en stopventiel versleten	Trek vijf keer snel achter elkaar aan de trekker
Opmerking: Bepaald toebehoren veroorzaakt een lage druk		
De motor loopt, maar druk begrensd of geen werkdruk	Water niet aangesloten	Water aansluiten
	Filter verstopt	Filter reinigen
	Sproeier verstopt	Sproeier reinigen
De hogedrukreiniger start vanzelf	Pomp of spuitpistool lekt	Neem contact op met de erkende Bosch-klantenservice
Apparaat lekt	Pomp lekt	Geringe waterlekage is toegestaan; bij grotere lekkages neemt u contact op met de klantenservice
Reinigingsmiddel wordt niet aangezogen	Instelbare sproeier in stand hoge druk	Gebruik de hogedruk-schuimsproeier of de schuiminstelling van de 3-in-1-sproeier
	Reinigingsmiddel te taai/vloeibaar	Met water verdunnen
	De hogedrukslang is verlengd	Originele slang aansluiten
	Resten of vernauwingen in de reinigingsmiddelkringloop	Met schoon water spoelen en vernauwing ongedaan maken. Als het probleem nog steeds bestaat, Bosch Service Center om raad vragen.



## Onderhoud en service

### Onderhoud

- **Trek altijd voor werkzaamheden aan het apparaat de stekker uit het stopcontact en maak de wateraansluiting los.**

**Opmerking:** Voer de volgende onderhoudswerkzaamheden regelmatig uit, zodat u verzekerd bent van een lang en probleemloos gebruik.

Controleer het apparaat regelmatig op zichtbare gebreken zoals een losse bevestiging en versleten of beschadigde onderdelen.

Controleer of afschermingen en veiligheidsvoorzieningen niet beschadigd zijn en juist zijn aangebracht. Voer voor het gebruik eventueel noodzakelijke onderhouds- of reparatiewerkzaamheden uit.

### Na gebruik, opbergen

Schakel de aan/uit-schakelaar uit en bedien de trekker om de hogedrukslang leeg te maken.

Reinig de buitenkant van de hogedrukreiniger met een zachte borstel en een doek. Gebruik geen water, oplosmiddel of polijstmiddel. Verwijder alle verontreinigingen. Reinig in het bijzonder de ventilatieopeningen van de motor.

Buiten gebruik stellen aan einde van seizoen: Laat alle water uit de pomp lopen door de motor enkele seconden te laten lopen en de trekker te bedienen.

Plaats geen andere voorwerpen op het apparaat.

Bewaar het apparaat in een vorstvrije omgeving.

Controleer dat de kabels niet worden vastgeklemd terwijl het apparaat opgeborgen is. Knik de hogedrukslang niet.

### Klantenservice en gebruiksdvizen

Onze klantenservice beantwoordt uw vragen over reparatie en onderhoud van uw product en over vervangingsonderdelen. Explosietekeningen en informatie over vervangingsonderdelen vindt u ook op:

**www.bosch-garden.com**

De medewerkers van onze klantenservice adviseren u graag bij vragen over de aankoop, het gebruik en de instelling van producten en toebehoren.

Vermeld bij vragen en bestellingen van vervangingsonderdelen altijd het uit tien cijfers bestaande zaaknummer volgens het typeplaatje van de machine.

#### Nederland

Tel.: (076) 579 54 54

Fax: (076) 579 54 94

E-mail: gereedschappen@nl.bosch.com

#### België

Tel.: (02) 588 0589

Fax: (02) 588 0595

E-mail: outillage.gereedschap@be.bosch.com

## Milieubescherming

Chemicaliën die schadelijk zijn voor het milieu, mogen niet in de grond, het grondwater of het oppervlaktewater terecht komen.

Houd bij gebruik van reinigingsmiddelen de voorschriften op de verpakking en de voorgeschreven concentratie nauwkeurig aan.

Neem bij het reinigen van motorvoertuigen de plaatselijke voorschriften in acht: Afgespoelde olie mag niet in het grondwater terecht komen.

## Afvalverwijdering

Hogedrukreiniger, toebehoren en verpakkingen moeten op een voor het milieu verantwoorde wijze worden gerecycled. Gooi de hogedrukreiniger niet bij het huisvuil.

### Alleen voor landen van de EU:



Volgens de Europese richtlijn 2012/19/EU betreffende oude elektrische en elektronische apparaten en de omzetting van de richtlijn in nationaal recht moeten niet meer bruikbare elektrische en elektronische apparaten worden ingezameld en op een voor het milieu verantwoorde wijze worden hergebruikt.

### Wijzigingen voorbehouden.

## Dansk

## Sikkerhedsinstrukser

### Forklaring af billedsymbolerne



Generel sikkerhedsadvarsel.



Ret aldrig vandstrålen mod mennesker, dyr, maskinen eller elektriske dele. Pas på: Højtryksstrålen kan være farlig, hvis den anvendes til formål, den ikke er beregnet til.



**Iht. de gældende forskrifter må maskinen uden systemafbrydelse ikke tilsluttes til et drikkevandsnet. Brug en systemadskiller iht. IEC 61770 type BA.**

**Vand, der løber igennem systemafbryderen, er ikke mere drikkevand.**

### Sikkerhedsinstrukser til højtryksrensere



**Læs alle sikkerhedsinstrukser og anvisninger.** I tilfælde af manglende overholdelse af sikkerhedsinstrukserne og anvisningerne er der risiko for elektrisk stød, brand og/eller alvorlige kvæstelser.

## 50 | Dansk

**Advarsels- og henvisningsskiltene på maskinen giver vigtige henvisninger til, hvordan maskinen benyttes sikkert. Udover henvisningerne i denne betjeningsvejledning skal man også tage hensyn til de generelle sikkerheds- og uheldsforebyggelsesforskrifter.**

### Strømtilslutning

- ▶ Strømkildens spænding skal stemme overens med angivelserne på maskinens typeskilt.
- ▶ Det anbefales, at denne maskine kun tilsluttes til en stikdåse, der er sikret med en afbrydelsesstrøm på 30 mA.
- ▶ Træk stikket ud af stikdåsen, også selv om du kun forlader maskinen uden opsyn i kortere tid.
- ▶ Den elektriske spændingsforsyning skal være i overensstemmelse med IEC 60364-1.
- ▶ Hvis det er nødvendigt at erstatte tilslutningsledningen, skal dette arbejde udføres af producenten, et af producenten autoriseret servicecenter eller en kvalificeret person for at undgå farer.
- ▶ Tag aldrig fat omkring netstikket med våde hænder.
- ▶ Træk ikke netstikket ud, mens du arbejder med maskinen.
- ▶ Køb ikke hen over ledningen eller forlængerledningen, mas dem ikke og træk ikke i dem, da de kan blive beskadiget. Beskyt ledningen mod varme, olie og skarpe kanter.
- ▶ Brug ikke maskinen, hvis netkablet eller vigtige dele som f.eks. højtryksslange, sprøjtepipistol eller sikkerhedsanordninger er beskadiget.
- ▶ Pas på: Ikke forskriftsmæssige forlængerledninger kan være farlige.
- ▶ Anvendes en forlængerledning, skal stik og kobling være vandtætte modeller. Forlængerledningen skal have et ledertværsnit, der svarer til det, der er angivet i betjeningsvejledningen, og være beskyttet mod stænkvand. Stikforbindelsen må ikke ligge i vand.
- ▶ Skal stik skiftes på strømforsynings- eller forlængerledninger, skal stænkvandsbeskyttelse og mekanisk stabilitet bibeholdes.

### Vandtilslutning

- ▶ Følg forskrifterne fra dit lokale vandværk.
- ▶ Skrueforbindelsen på alle tilslutningsslangerne skal være tætte.
- ▶ Brug kun en forstærket slange med en diameter på 12,7 mm (1/2").
- ▶ Maskinen bør aldrig tilsluttes til en drikkevandsforsyning uden tilbagestrømningsventil. Vand, der er strømmet gennem tilbagestrømningsventilen, anses som vand, der ikke kan drikkes mere.
- ▶ Højtryksslangen må ikke være beskadiget (eksplosionsfare). Højtryksslangen skal udskiftes med det samme, hvis den er beskadiget. De benyttede slanger og forbindelser skal være godkendt af producenten.
- ▶ Højtryksslanger, armaturer og koblinger er vigtige for maskinens sikkerhed. De benyttede slanger, armaturer og koblinger skal være anbefalet af producenten.
- ▶ På vandtilslutningen må der kun bruges rent eller filtreret vand.

### Anvendelse

- ▶ Kontrollér maskinen og tilbehøret for mangler og vær sikker på, at både maskine og tilbehør er sikre, før maskinen tages i brug. Maskine og tilbehør må ikke benyttes, hvis den/det udviser mangler.
- ▶ Ret ikke vandstrålen mod dig selv eller andre for at rengøre tøj eller skotøj.
- ▶ Der må ikke opsuges opløsningsmiddelholdige væsker, ufortyndede syrer, acetone eller opløsningsmidler inkl. benzin, farvefortynder og fyringsolie, da deres sprøjetåge er højt antændeligt, eksplosivt og giftigt.
- ▶ Overhold gældende sikkerhedsforskrifter, hvis maskinen benyttes i farlige områder (f. eks. på tankstationer). Det er forbudt at benytte maskinen i eksplosionsfarlige rum.
- ▶ Maskinen skal stå på et fast underlag.
- ▶ Brug kun rengøringsmidler, der er anbefalet af maskinfabrikanten, og overhold fabrikantens anvendelses-, bortskaffelses- og advarselsforskrifter.
- ▶ Alle strømførende dele i arbejdsområdet skal være stænkvandsbeskyttet.
- ▶ Udløsningsarmen på sprøjtepipistolen må ikke være klemmet fast i position „ON“, når maskinen er i brug.
- ▶ Brug egnet beskyttelsestøj mod stænkvand. Brug ikke maskinen i nærheden af personer, medmindre disse bærer beskyttelsestøj.
- ▶ Brug egnet beskyttelsesudstyr (PSA) mod stænkvand som f.eks. beskyttelsesbriller, støvbeskyttelsesmaske osv., hvis det er nødvendigt, for at beskytte mod vand, partikler og/eller aerosoler, der reflekteres fra genstande.
- ▶ Højt tryk kan få genstande til at springe tilbage. Brug egnet, personligt beskyttelsesudstyr som f.eks. beskyttelsesbriller, hvis det er nødvendigt.
- ▶ For at undgå beskadigelser fra højtryksstrålen skal bildæk/ventiler altid renses med en afstand på mindst 30 cm. Første tegn på beskadigelse er at dækket misfarves. Beskadigede bildæk/ventiler er livsfarlige.
- ▶ Asbestholdige og andre materialer, der indeholder sundhedsfarlige stoffer, må ikke rengøres med en højtryksrenser.
- ▶ De anbefalede rengøringsmidler må ikke benyttes ufortyndet. Produkterne er sikre på den måde, at de hverken indeholder syrearter, ludarter eller miljøskadelige stoffer. Det anbefales at opbevare rengøringsmidlerne utilgængeligt for børn. Hvis øjnene kommer i kontakt med rengøringsmidlerne: Skyl straks med store mængder vand. Ved synkning: Søg læge med det samme.
- ▶ **Brug aldrig højtryksrenseren uden filteret, med snavset filter eller med beskadiget filter.** Garantien bortfalder, hvis højtryksrenseren bruges uden filter, med snavset eller beskadiget filter.
- ▶ Metaldele kan blive varme, hvis de bruges i længere tid. Brug beskyttelseshandsker efter behov.
- ▶ Arbejd ikke med højtryksrenseren, hvis det er dårligt vejr, især ikke hvis der er tegn på uvejr.

## Betjening

- ▶ Brugeren må kun benytte maskinen i henhold til ovenstående punkter. Tag hensyn til omgivelserne. Hold øje med andre personer, især børn, når der arbejdes med maskinen.
- ▶ Maskinen må kun bruges af personer, der er instrueret i brug og håndtering af denne eller som kan dokumentere, at de kan betjene maskinen. Maskinen må ikke betjenes af børn og unge. Hold øje med børn for at forhindre, at de leger med værktøjet.
- ▶ Denne maskine kan bruges af personer med begrænsede fysiske, sensoriske eller psykiske evner eller manglende erfaring og viden, hvis de overvåges eller har modtaget instruktioner om, hvordan maskinen skal håndteres, og forstår de farer, der kan opstå i denne forbindelse.
- ▶ Maskinen må aldrig forlade uden opsyn, når den er tændt.
- ▶ Vandstrålen, der kommer ud af højtryksdysen, fremstiller et rykstød. Derfor skal sprøjtepistol og sprøjtelanse holdes fast med begge hænder.

## Transport

- ▶ Sluk for maskinen og sikre den før transport.

## Vedligeholdelse

- ▶ Sluk for maskinen, før rengørings- og vedligeholdelsesarbejde udføres og tilbehør skiftes. Træk stikket ud, hvis maskinen drives med netspænding.
- ▶ Reparationer må kun gennemføres af autoriserede Bosch serviceværksteder.

## Tilbehør og reservedele





- ▶ Det er kun tilladt at benytte tilbehør og reservedele, der er frigivet af fabrikanten. Originalt tilbehør og originale reservedele sikrer en fejlfri drift af maskinen.

## Tekniske data

Højtryksrenser		AQT 35-12/ AQT 35-12+	AQT 37-13/ AQT 37-13+	AQT 40-13
Typenummer		3 600 HA7 1..	3 600 HA7 2..	3 600 HA7 5..
Nom. forbrug	kW	1,5	1,7	1,9
Temperatur tilløb max.	°C	40	40	40
Vandmængde tilløb min.	l/min	5,8	6,2	6,6
Tilladt tryk	MPa	12	13	13
Nominelt tryk	MPa	8	9	9
Flow	l/min	5	5,5	6
Maksimalt indgangstryk	MPa	1	1	1
Autostop-funktion		●	●	●
Vægt svarer til EPTA-Procedure 01/2003	kg	6,65/8,12	7,83/8,82	8,9
Beskyttelsesklasse		□/II	□/II	□/II
Serienummer		Se serienummer (typeskilt) på højtryksrenseren		
Indkoblingsstrømstødet kan forårsage kortfristede spændingsfald. Under ugunstige netbetingelser i tyndbefolket område kan andre apparater blive påvirket heraf. Hvis strømtilførselens systemimpedans er mindre end 0,153 Ohm, er det usandsynligt, at der opstår ulemper.				

## Symboler

De efterfølgende symboler er af betydning for at kunne læse og forstå driftsvejledningen. Læg mærke til symbolerne og overhold deres betydning. En rigtig forståelse af symbolerne er med til at sikre en god og sikker brug af elværktøjet.

Symbol	Betydning
	Bevægelsesretning
	Vægt
	On
	Off
Lo	Lavt tryk
Hi	Højt tryk
	Tilbehør

## Beregnet anvendelse

Maskinen er beregnet til at rengøre overflader og genstande udendørs, apparater/maskiner, køretøj og både, såfremt det tilsvarende tilbehør som f.eks. af Bosch frigivede rengøringsmidler anvendes.

Den beregnede anvendelse gælder omgivelsestemperaturer på mellem 0 °C og 40 °C.

Dette produkt er ikke egnet til erhvervs mæssig brug.

52 | Dansk

**Støj/vibrationsinformation**

Støjemissionsværdier bestemt iht. EN 60335-2-79.	3 600 ...	HA7 1..	HA7 2..	HA7 5..
Maskinens A-vurderede støjniveau er typisk:				
Lydtryksniveau	dB(A)	83	78	83
Lydeffektniveau	dB(A)	93	90	94
Usikkerhed K	dB	2	1	2
<b>Brug høreværn!</b>				
Samlede svingningsværdier (vektorsum for tre retninger) beregnet iht. EN 60335:				
Svingningsemmissionsværdi $a_{h1}$	$m/s^2$	=7	=2	=4,7
Usikkerhed K	$m/s^2$	=2	=2	=1,5

**Overensstemmelseserklæring** 

	3 600 ...	HA7 1..	HA7 2..	HA7 5..
Vi erklærer som eneansvarlig, at det produkt, der er beskrevet under „Tekniske data“, opfylder alle bestemmelser i direktiverne 2011/65/EU, 2014/30/EU, 2006/42/EF, 2000/14/EF med tilhørende ændringer samt følgende standarder: EN 60335-1, EN 60335-2-79.				
2000/14/EF: Garanteret lydeffektniveau:	dB(A)	95	91	96
Procedurer for overensstemmelsesvurdering iht. bilag V.				

Produktkategori: 27

Teknisk dossier (2006/42/EF, 2000/14/EF) ved:  
 Bosch Lawn and Garden Ltd., PT-LG/ENS23,  
 Stowmarket, Suffolk IP14 1EY, England

Henk Becker                      Helmut Heinzelmann  
 Executive Vice President      Head of Product Certification  
 Engineering                      PT/ETM9

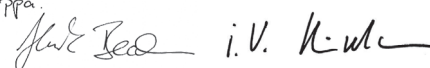
*ppa.*  
  
 i.v. K. W. K.

Robert Bosch GmbH, Power Tools Division  
 70764 Leinfelden-Echterdingen, GERMANY  
 23.06.2014

Handlingsmål	Fig.	Side
Slange anbringes i slangeholder	14	220
Opbevaring	15	220
Valg af tilbehør	16	221

**Ibrugtagning****For din egen sikkerheds skyld**

**Pas på! Sluk maskinen og træk stikket ud, før vedligeholdelses- eller rengøringsarbejde påbegyndes. Gør det samme, når strømkablet er beskadiget, hvis der er blevet skåret i kablet eller hvis kablet har viklet sig sammen.**

Driftsspændingen er 230 V AC, 50 Hz (til ikke-EU-lange 220 V, 240 V afhængigt af type). Brug kun godkendte forlængerledninger. Informationer fås på et autoriseret serviceværksted.

Hvis du har brug for en forlængerledning til drift af maskinen, skal følgende ledningstværsnit overholdes:

- 1,5 mm<sup>2</sup> indtil max. 20 m længde
- 2,5 mm<sup>2</sup> indtil max. 50 m længde

Henvisning: Hvis der benyttes en forlængerledning, skal denne – som beskrevet under sikkerhedsforskrifterne – være forsynet med en jordledning, der skal være forbundet med jordledningen til det elektriske anlæg via stikket.

Hvis du er i tvivl: Kontakt en uddannet elektriker eller henvend dig til det nærmeste Bosch serviceværksted.



**VÆR FORSIGTIG: Ikke forskriftsmæssige forlængerledninger kan være farlige. Forlængerledning, stik og kobling skal være vandtætte og de skal være godkendt til udendørs brug.**

Kabelforbindelser skal være tørre og må ikke ligge på jorden.

**Montering og drift**

Handlingsmål	Fig.	Side
Leveringsomfang	1	210–211
Håndtag klappes ned	2	212
Lanse tilsluttes til sprøjtepistol	3	213
Højtryksslange/sprøjtepistol tilsluttes	4	213
Dyser sættes på	5	214–216
Vandtilslutning	6	216
Tænd/sluk	7	217
Dysestråle indstilles	8	217
Skyllemiddelflaske tilsluttes	9	218
Rens filter	10	218
Rens dyse	11	219
Placering pistol	12	219
Placering af pistol/lanse/dyse under betjeningen	13	220

For at øge sikkerheden skal du bruge en FI-kontakt (RCD) med en fejlstrøm på maks. 30 mA. Denne FI-kontakt bør altid kontrolleres før brug.

En beskadiget ledning må kun repareres på et autoriseret Bosch værksted.

Tips vedr. produkter, der **ikke sælges i GB:**

**PASPÅ:** For din sikkerheds skyld er det nødvendigt, at stikket på maskinen forbindes med forlængerledningen. Kablingen på forlængerledningen skal være beskyttet mod stænkvand, være fremstillet af gummi eller være overtrukket med gummi. Forlængerledningen skal benyttes med en trækafastning. Vær opmærksom på, at denne maskine ikke må køre uden vand.

## Brug

### Tænding

Forbind vandslangen (ekstratilbehør) med vandtilslutningen og maskinen.

Sørg for, at netkontakten står på „0“ og tilslut maskinen til stikkåsen.

Vandhanen åbnes.

Aktiver kontaktspærren (bageste kontakt på pistolhåndtaget) for at frigive aftrækket. Tryk aftrækket helt igennem, til vandet løber jævnt, og der ikke er mere luft i maskinen og i højtryksslangen. Slip aftrækket. Aktiver kontaktspærren (forreste kontakt på pistolhåndtaget).

Drej på netkontakten. Ret sprøjtepipstolen nedad. Aktiver kontaktspærren for at frigive aftrækket. Tryk aftrækket helt igennem.

### Autostop-funktion

Maskinen slukker for motoren, så snart aftrækkeren slippes på pistolgrebet.

## Arbejdsvejledning

### Generelt

Sørg for, at højtryksrenseren står sikkert på et jævnt underlag.

Gå ikke alt for langt fremad med højtryksslangen og træk ikke højtryksrenseren vha. slangen. Dette kan medføre, at højtryksrenseren ikke længere står stabilt og vælter.

Knæk ikke højtryksslangen og kør ikke et køretøj henover den. Beskyt højtryksslangen mod skarpe kanter eller hjørner.

Brug ikke rotationsdysen til bilvask.

**Advarsel!** Patio Cleaners er kun egnet til brug på lige flader! Brug den ikke til trapper og vertikale flader. Berør aldrig rotationsdysen, når den er i brug!

## Arbejdsanvisninger til arbejde med rengøringsmidler

► **Brug kun rengøringsmiddel, der er udtrykkeligt egnet til højtryksrensere.**

Det anbefales at spare på rengøringsmidlerne af hensyn til miljøet. Anbefalinger mht. fortynding på beholderen skal overholdes.

### Anbefalet rengøringsmetode

#### Trin 1: Snavs løsnes

Brug højtryksskumdysen eller skumindstillingen på 3 in 1 dysen og doser rengøringsmidlet sparsomt.

#### Trin 2: Snavs fjernes

Fjern det løsnede snavs med højt tryk.

**Bemærk:** Start med snavs-/rengøringsmidlet fornedet til rengøring af lodrette flader og arbejd dig opad. Under afskyllingen arbejder du oppefra og nedad.

### Brug af alternative vandafsningssteder

Denne højtryksrenser er selvopsugende og kan opsuge vand fra beholdere eller naturlige kilder. Det er **VIGTIGT**, at Bosch-filteret er rensset og sat i på vandindgangen, og at der kun opsuges rent vand.

### Åbne tanks/beholdere og naturlige vandkilder

Brug selvopsugningstilbehøret, der består af:

- Opsugningssi med kontraventil
- 3 m tyk sugeslange
- Universalkobling til højtryksrenser

Med dette tilbehør kan højtryksrenseren opsuge vand 0,5 m over vandniveauet. Dette kan vare ca. 15 sekunder.

Dyp 3 m slangen helt ned i vandet, så luften fortrænges. Tilslut 3 m sugeslangen til højtryksrenseren og sikr, at opsugningssien forbliver under vandet.

Lad højtryksrenseren køre med aftaget sprøjtepipstol, til vandet strømmer ensartet ud af højtryksslangen. Hvis der ikke strømmer vand ud efter 25 sekunder, sluk da maskinen og kontroller alle tilslutninger. Strømmer vand ud, slukkes højtryksrenseren, hvorefter sprøjtepipstolen og sprøjtelanden tilsluttes til arbejdet.

Det er vigtigt, at slange og koblinger er af god kvalitet, at de er tæt forbundet, og at pakningerne er ubeskadiget og lagt lige ind. Utætte tilslutninger kan forhindre opsugningen.

### Vandbeholder med tømmebane

Skal højtryksrenseren tilsluttes til en tank med en passende tømmebane, skal der først tilsluttes en vandslange (følger ikke med) til hanen. Åbn hanen, så al luften kommer ud af slangen, og tilslut den så til højtryksrenseren.

54 | Dansk

## Fejlsøgning

Symptom	Mulig årsag	Afhjælpning
Motor går ikke i gang	Stik ikke sat i	Sæt stik i
	Stikdåse er defekt	Prøv en anden stikkontakt
	Defekt/sprunget sikring	Udskift sikring
	Forlængerledning er beskadiget	Forsøg uden forlængerledning
	Motorværn er aktiveret	Lad motoren afkøle i 15 min
	Fastfrosset	Sørg for at optø pumpe, vandslange eller tilbehør
Motor standser	Defekt/sprunget sikring	Udskift sikring
	Netspænding er forkert	Kontroller netspænding, den skal stemme overens med angivelserne på typeskiltet
	Motorværn er aktiveret	Lad motoren afkøle i 15 min
Sikring gået	Sikring for svag	Tilslut den til en strømkreds, der kan klare den effekt, der kræves af højtrykssensoren
Motoren kører, men der er ikke noget tryk	Dyse delvis tilstoppet	Rens dyse
Motorstøj er til stede, men motor arbejder ikke	Utilstrækkelig netspænding	Kontroller, at strømmetets spænding svarer til angivelserne på typeskiltet
	Spændingen er for lav, fordi der bruges en forlængerledning	Kontroller, om forlængerledningen er egnet
	Maskine har ikke været brugt i længere tid	Kontakt et autoriseret Bosch serviceværksted
	Problemer med autostop-funktionen	Kontakt et autoriseret Bosch serviceværksted
Pulserende tryk	Luft i vandslange eller pumpe	Lad højtrykssensoren køre med åben sprøjtepistol, åben vandhane og dyse, der er indstillet på lavtryk, til et jævnt arbejdstryk nås
	Vandforsyning ikke korrekt	Kontroller om vandtilslutning er i overensstemmelse med de tekniske data. De mindste vandslanger, der må anvendes, er 1/2" eller Ø 13 mm
	Vandfilter tilstoppet	Rens vandfilter
	Vandslange klemt fast eller knækket	Sørg for at vandslange kommer til at ligge lige
	Højtryksslange for lang	Tag højtryksslange-forlængerstykke af, max. vandslangelængde 7 m
Tryk jævnt, men for lavt	Dyse slidt	Skift dyse
Henvisning: Bestemt tilbehør fører til et lavt tryk	Start-/stopventil slidt	Tryk på aftrækker 5 gange hurtigt efter hinanden
Motoren kører, men trykket er begrænset eller der er ikke noget arbejdstryk	Vand ikke tilsluttet	Tilslut vand
	Filter tilstoppet	Rens filter
	Dyse tilstoppet	Rens dyse
Højtrykssensoren starter af sig selv	Pumpe eller sprøjtepistol utæt	Kontakt et autoriseret Bosch serviceværksted
Maskine er utæt	Pumpe er utæt	Små vandlækager er tilladte; konstateres større lækager, kontaktes kundeservice
Rengøringsmiddel opsuges ikke	Justerbar dyse i stilling højtryk	Brug højtryksskumdysen eller skumindstillingen på 3 in 1 dysen
	Rengøringsmiddel for tykflydende	Fortynd med vand
	Højtryksslangen er blevet forlænget	Tilslut den originale slange
	Rester eller indsnævring i rengøringsmiddelkredsløbet	Skyl med rent vand og afhjælp indsnævring. Kontakt Bosch Service Center, hvis problemet ikke forsvinder.

## Vedligeholdelse og service

### Vedligeholdelse

- **Træk stikket ud og løsne vandtilslutningen, før der arbejdes med maskinen.**

**Bemærk:** Udfør følgende vedligeholdelsesarbejde med regelmæssige mellemrum, så en lang og pålidelig brug er sikret.

Undersøg maskinen for synlige mangler med regelmæssige mellemrum som f.eks. en løs fastgørelse og slidte eller beskadigede dele.

Kontrollér at dæksler og skærme ikke er beskadigede og at de er monteret rigtigt. Udfør evt. fornøden vedligeholdelse eller reparationer før brug.

### Efter brug/opbevaring

Sluk for start-stop-kontakten og aktiver aftrækket for at tømme højtryksslangen.

Rengør den udvendige side af højtryksrensere med en blød børste og en klud. Det er ikke tilladt at benytte vand, opløsningsmidler og poleringsmidler. Fjern al form for snavs, især snavs i motorens ventilationsåbninger.

Opbevaring når sæsonen er forbi: Tøm alt vandet ud af pumpen ved at lade motoren køre i et par sekunder og betjen aftrækket.

Anbring ikke andre genstande oven på maskinen.

Opbevar maskinen et frostfrit sted.

Sikre, at ledningerne/kablerne ikke kommer til at sidde i klemme under opbevaringen. Knæk ikke højtryksslangen.

### Kundeservice og brugerrådgivning

Kundeservice besvarer dine spørgsmål vedr. reparation og vedligeholdelse af dit produkt samt reservedele. Reservedelstegninger og informationer om reservedele findes også under:

#### www.bosch-garden.com

Bosch kundeservice-team vil gerne hjælpe dig med at besvare spørgsmål vedr. køb, anvendelse og indstilling af produkter og tilbehør.

Det 10-cifrede typenummer på maskinens typeskilt skal altid angives ved forespørgsler og bestilling af reservedele.

#### Dansk

Bosch Service Center  
Telegrafvej 3  
2750 Ballerup  
På [www.bosch-pt.dk](http://www.bosch-pt.dk) kan der online bestilles reservedele eller oprettes en reparations ordre.  
Tlf. Service Center: 44898855  
Fax: 44898755  
E-Mail: [vaerktoej@dk.bosch.com](mailto:vaerktoej@dk.bosch.com)

## Miljøbeskyttelse

Miljøskadelige kemikalier må ikke trænge ned i undergrunden, grundvandet, damme, floder osv.

Rengøringsmidler skal benyttes iht. instruktionerne på emballagen og den foreskrevne koncentration.

Motorkøretøjer skal rengøres iht. de lokale forskrifter: Det skal forhindres, at afsprøjtet olie trænger ned i grundvandet.

## Bortskaffelse

Højtryksrensere, tilbehør og emballage skal genbruges på en miljøvenlig måde.

Smid ikke højtryksrenseren ud sammen med det almindelige husholdningsaffald!

#### Gælder kun i EU-lande:



Iht. det europæiske direktiv 2012/19/EU om affald af elektrisk og elektronisk udstyr (WEEE) og omsætning af dette til national ret skal kasseret elektrisk og elektronisk udstyr indsamles separat og genbruges iht. gældende miljøforskrifter.

Ret til ændringer forbeholdes.

## Svenska

### Säkerhetsanvisningar

#### Förklaring till bildsymbolerna



Allmän varning för riskmoment.



Rikta aldrig vattenstrålen mot människor, djur, högtryckstvätten eller elektriska delar.

Observera! Högtrycksstrålen kan vara farlig om den hanteras på fel sätt.



**Enligt gällande föreskrifter får aggregatet inte användas utan systemavskiljare i färskvatten-nätet. Använd en systemavskiljare enligt IEC 61770 typ BA.**

**Vatten som rinner genom systemavskiljaren kan inte längre användas som dricksvatten.**

#### Säkerhetsanvisningar för högtrycks-aggregat



**Läs noga igenom alla säkerhetsanvisningar och instruktioner.** Fel som uppstår till följd av att säkerhetsanvisningarna och instruktionerna inte följts kan orsaka elstöt, brand och/eller allvarliga personskador.

**De på högtryckstvätten placerade varnings- och anvisningsskyltarna lämnar instruktioner för säker drift.**

**Förutom instruktionerna i bruksanvisningen måste allmänna säkerhets- och arbetarskydds-föreskrifter beaktas.**

#### Strömanslutning

- Kontrollera att strömkällans spänning överensstämmer med uppgifterna på redskapets dataskylt.

## 56 | Svenska

- ▶ Vi rekommenderar att ansluta redskapet endast till ett stickuttag som har säkrats med en jordfelsbrytare på 30 mA.
- ▶ Dra stickproppen ur nätuttaget även om aggregatet endast under en kort tid lämnas utan uppsikt.
- ▶ Den elektriska spänningsförsörjningen måste motsvara IEC 60364-1.
- ▶ Om nätsladden måste bytas ut för att bibehålla verktygets säkerhet, ska byte ske hos tillverkaren, en auktoriserad serviceverkstad eller en för arbetet kvalificerad person.
- ▶ Grip aldrig tag i stickproppen med våta händer.
- ▶ Dra inte under arbetet ur redskapets stickpropp.
- ▶ Nätsladden eller skarvsladden får inte överköras, komma i kläm eller rivas i, då risk finns för att den skadas. Skydda sladden mot hetta, olja och vassa kanter.
- ▶ Använd inte redskapet om nätkabeln eller viktiga delar som t.ex. högtrycksslagen, sprutpistolen eller säkerhetsutrustningen är skadad.
- ▶ Observera! Skarvsladdar av icke godkänt slag kan innebära fara.
- ▶ När en skarvsladd används måste stickkontakten och kopplingsuttaget vara vattentäta. Skarvsladden måste ha en ledararea enligt uppgift i bruksanvisningen och vara sköljtät. Stickanslutningen får inte ligga i vatten.
- ▶ När stickproppen på nät- eller skarvsladden byts ut, måste man se till att stänkskyddet och mekaniska stabiliteten upprätthålls.

**Vattenanslutning**

- ▶ Beakta lokala vattenverkets föreskrifter.
- ▶ Anslutningsslängans skruvkopplingar måste vara täta.
- ▶ Använd endast en förstärkt slang med en diameter om 12,7 mm (1/2").
- ▶ Redskapet får aldrig anslutas till drickvattensförsörjning utan returventil. Vatten som runnit genom returventilen anses inte längre vara drickbart.
- ▶ Högtrycksslagen får inte vara skadad (risk för sprickning). En skadad högtrycksslang måste omedelbart bytas ut. Endast av tillverkaren rekommenderade slangar och kopplingar får användas.
- ▶ Högtrycksslängor, armaturer och kopplingar är viktiga för redskapets säkerhet. Använd endast av tillverkaren godkända slangar, armaturer och kopplingar.
- ▶ Ur kranen får endast rent eller filtrerat vatten användas.

**Användning**

- ▶ Högtryckstvättarna med tillbehör ska innan de tas i bruk kontrolleras avseende felfritt tillstånd och driftsäkerhet. Är högtryckstvätten inte i felfritt tillstånd får den inte längre användas.
- ▶ Rikta inte vattenstrålen mot dig själv eller andra för rengöring av kläder eller skodon.
- ▶ Följande ämnen får inte sugas upp; vätskor som innehåller lösningsmedel, utspädda syror, aceton eller lösningsmedel som t. ex. bensin, utspädningsmedel och eldningsolja

eftersom dessa ämnen alstrar en spraydimma som är högt flambar, explosiv och giftig.

- ▶ Vid användning av högtryckstvätten inom riskområden (t. ex. bensinstationer) ska tillämpliga säkerhetsföreskrifter beaktas. Det är inte tillåtet att använda högtryckstvätten i explosionsfarliga lokaler.
- ▶ Högtryckstvätten måste stå på ett stadigt underlag.
- ▶ Använd endast av tillverkaren rekommenderade rengöringsmedel och ta hänsyn till anvisningarna för användning, avfallshantering och säkerhet.
- ▶ Alla strömförande delar inom arbetsområdet måste vara spolsäkra.
- ▶ Sprutpistolens avtryckare får under drift inte vara låst i läget "ON".
- ▶ Använd lämpliga skyddskläder mot vattenstänk. Redskapet får användas inom räckhåll för personer endast om dessa bär skyddskläder.
- ▶ Använd vid behov lämplig skyddsutrustning (PSU) mot stänkvatten, t. ex. skyddsglasögon, dammfiltermask etc. som skydd mot vatten, partiklar och/eller aerosoler som kan återkastas från föremål.
- ▶ Vid högt tryck kan objekten studsa tillbaka. Använd om så krävs lämplig personlig skyddsutrustning, t. ex. skyddsglasögon.
- ▶ För att undvika att högtrycksstrålen vid rengöring skadar bildäck/ventiler ska munstycket hållas på ett avstånd om minst 30 cm. Missfärgning av däck är ett tecken på begynnande skada. Skadade bildäck/ventiler är livsfarliga.
- ▶ Asbesthaltiga och andra material som innehåller hälsofarliga ämnen får inte spolas av.
- ▶ Rekommenderade rengöringsmedel ska alltid spädas ut. Produkterna är ofarliga eftersom de inte innehåller syror, lut eller miljöskadliga ämnen. Vi rekommenderar att förvara rengöringsmedlen oåtkomliga för barn. Om rengöringsmedel kommer i kontakt med ögonen spola genast omsorgsfullt med vatten, om det svalt, ska läkare uppsökas.
- ▶ **Använd aldrig högtrycksaggregatet utan filter, smutsigt filter eller med skadat filter.** Om högtrycksaggregatet används utan eller med smutsigt eller skadat filter lämnas ingen garanti.
- ▶ Metalldelar kan efter en längre användning bli heta. Om så behövs, använd skyddshandskar.
- ▶ Vid dåligt väder, speciellt om åskväder väntas, får högtrycksaggregatet inte användas.

**Användning**

- ▶ Högtryckstvätten får endast användas för avsett ändamål. Ta hänsyn till lokala förhållanden. Under arbetet se upp för obehöriga personer och speciellt då barn.
- ▶ Högtryckstvätten får endast användas av personer som är förtrogna med tvättens användning och hantering eller personer som kan bevisa att de kan använda tvättaren. Barn eller ungdom får inte använda tvätten. Barn bör övervakas för att säkerställa att de inte leker med verktyget.



- ▶ Detta redskap kan användas av personer med begränsad fysisk, sensorisk eller psykisk förmåga eller erfarenhet och kunskap såvida personerna övervakas eller undervisas i säker hantering av redskapet och som förstår de risker som kan uppstå.
- ▶ En påkopplad högtryckstvätt får aldrig lämnas utan uppsikt.
- ▶ Vattenstrålen ur högtrycksmunstycket utvecklar en bakåtriktad kraft. Håll därför stadigt i sprutpistolen och spolröret med båda händerna.

### Transport

- ▶ För transport ska högtryckstvätten frånkopplas och säkras.

### Service





- ▶ Koppla från högtryckstvätten innan rengörings- eller underhållsåtgärder utförs eller tillbehör byts ut. Dra ur stickproppen när högtryckstvätten matas med nätspänning.
- ▶ Reparationer får utföras endast av auktoriserade Bosch serviceverkstäder.

### Tillbehör och reservdelar

- ▶ Använd endast tillbehör och reservdelar som godkänts av tillverkaren. Original tillbehör och original reservdelar garanterar att högtryckstvätten fungerar korrekt.

## Symboler

Symbolerna nedan är viktiga för att kunna läsa och förstå bruksanvisningen. Lägg symbolerna och deras betydelse på minnet. Korrekt tolkning av symbolerna hjälper till att bättre och säkrare använda elverktyget.

Symbol	Betydelse
	Rörelseriktning
	Vikt
	Till
	Från
Lo	Lågt tryck
Hi	Högt tryck
	Tillbehör

## Ändamålsenlig användning

Högtryckstvätten är avsedd för rengöring av ytor och objekt utomhus, för redskap, fordon och båtar, om av Bosch godkänt tillbehör används, t. ex. rengöringsmedel.

Högtryckstvätten kan användas vid en omgivningstemperatur mellan 0 °C och 40 °C.

Denna produkt är inte lämplig för yrkesmässig användning.

## Tekniska data

Högtryckstvätt		AQT 35-12/ AQT 35-12+	AQT 37-13/ AQT 37-13+	AQT 40-13
Produktnummer		3 600 HA7 1..	3 600 HA7 2..	3 600 HA7 5..
Märkeffekt	kW	1,5	1,7	1,9
Temperatur tillopp max.	°C	40	40	40
Vattenmängd tillopp min.	l/min	5,8	6,2	6,6
Tillåtet tryck	MPa	12	13	13
Nominellt tryck	MPa	8	9	9
Flöde	l/min	5	5,5	6
Max. ingångstryck	MPa	1	1	1
Autostopp-funktion		●	●	●
Vikt enligt EPTA-Procedure 01/2003	kg	6,65/8,12	7,83/8,82	8,9
Skyddsklass		□/II	□/II	□/II
Serienummer	För serienummer se typskylten på högtrycksaggregatet			
Vid inkoppling uppstår kortvariga spänningsfall. Vid ogynnsamma nätförhållanden kan annan utrustning påverkas. Vid nätimpedanser mindre än 0,153 ohm behöver man inte räkna med störning.				

58 | Svenska

**Buller-/vibrationsdata**

	3 600 ...	HA7 1..	HA7 2..	HA7 5..
Bullernivåvärde förmedlas enligt EN 60335-2-79.				
Verktygets A-vägda ljudnivå är i typiska fall:				
Ljudtrycksnivå	dB(A)	83	78	83
Ljudeffektnivå	dB(A)	93	90	94
onoggrannhet K	dB	2	1	2
<b>Använd hörselskydd!</b>				
Totala vibrationsemissionsvärden (vektorsumma i tre riktningar) framtaget enligt EN 60335:				
vibrationsemissionsvärde $a_h$	m/s <sup>2</sup>	=7	=2	=4,7
onoggrannhet K	m/s <sup>2</sup>	=2	=2	=1,5

**Försäkran om överensstämmelse** 



	3 600 ...	HA7 1..	HA7 2..	HA7 5..
Vi intygar under ensamt ansvar att den produkt som beskrivs under "Tekniska data" uppfyller alla gällande bestämmelser i direktiven 2011/65/EU, 2014/30/EU, 2006/42/EG, 2000/14/EG inklusive ändringar och stämmer överens med följande standarder: EN 60335-1, EN 60335-2-79, 2000/14/EG: Garanterad ljudeffektnivå:				
Bedömningsmetod för överensstämmelse enligt bilaga V.	dB(A)	95	91	96

Produktkategori: 27

Teknisk tillverkningsdokumentation (2006/42/EG, 2000/14/EG) fås från:

Bosch Lawn and Garden Ltd., PT-LG/ENS23, Stowmarket, Suffolk IP14 1EY, England

Henk Becker  
Executive Vice President  
EngineeringHelmut Heinzelmann  
Head of Product Certification  
PT/ETM9

PPA  
 i.V. 

Robert Bosch GmbH, Power Tools Division  
70764 Leinfelden-Echterdingen, GERMANY  
23.06.2014**Montering och drift**

Handlingsmål	Figur	Sida
Leveransen omfattar	1	210 – 211
Fäll handtaget nedåt	2	212
Anslut lansen till sprutpistolen	3	213
Anslut högtrycksslangen/sprutpistolen	4	213
Så här ansluts munstycket	5	214 – 216
Vattenanslutning	6	216
In-/urkoppling	7	217
Ställ in munstycksstrålen	8	217
Anslut spolmedelsflaskan	9	218
Rengör filtret	10	218
Rengör munstycket	11	219
Lagring av pistol	12	219

Handlingsmål	Figur	Sida
Så här lagras pistolen/lansen/munstycket under arbetet	13	220
Placera slangen i slangfästet	14	220
Lagring	15	220
Välj tillbehör	16	221

**Driftstart****För din säkerhet**

**Obs! Före underhålls- och rengöringsarbeten skall redskapet kopplas ifrån. Detta gäller även om nätsladden skadats eller är tilltrasslad.**

Driftspänningen är 230 V AC, 50 Hz (för icke EU-länder 220 V, 240 V alltefter utförande). Använd endast godkända skarvsladdar. Information kan du få från din auktoriserade kundtjänst.

För en eventuellt behövlig skarvsladd till högtryckstvätten krävs följande ledartvårsnitt:

- 1,5 mm<sup>2</sup> för max. 20 m längd
- 2,5 mm<sup>2</sup> för max. 50 m längd

Anvisning: Om en skarvsladd används måste den – enligt beskrivning i säkerhetsföreskrifterna – ha en skyddsledare som via stickproppen anslutits till skyddsledaren i elsyste-met.

I tveksamma fall hör med en utbildad elektriker eller närmaste Bosch servicestation.



**SE UPP: Skarvsladdar av annat slag kan innebära fara. Skarvsladden, stickproppen och kontaktdonen måste vara vattentäta och godkända för användning utomhus.**

Sladdkontaktledningen ska vara torr och får inte ligga på marken. För ökad säkerhet använd en FI-jordfelsbrytare (RCD) med en utlösningssström på högst 30 mA. Denna FI-brytare skall kontrolleras före varje användning.

Om anslutningssladden skadats får den repareras endast i en auktoriserad Bosch-verkstad.

Anvisningar för produkter som **inte säljs i GB:**

**OBSERVERA:** För din säkerhet krävs att stickkontakten på redskapet sammankopplas med skarvsladden. Skarvsladdens koppling måste skyddas mot stänkvatten, bestå av gummi eller ha gummimantel. Skarvsladden ska vara försedd med dragavlastning.

Aggregatet får inte användas utan vatten.

## Drift

### Inkoppling

Anslut vattenslangen (ingår ej i leverans) till vattenuttaget och högtrycksvätten.

Kontrollera att nätströmställaren står i läget "0" och anslut högtrycksvätten till nätuttaget.

Öppna vattenkranen.

Aktivera inkopplingsspärren (bakom strömställaren på pistolhandtaget) för att lösa ut avtryckaren. Tryck helt ned avtryckaren tills vattnet flyter i jämn ström och redskapet och högtrycksslangen inte längre innehåller luft. Släpp avtryckaren. Aktivera inkopplingsspärren (främre omkopplaren på pistolhandtaget).

Vrid nätströmsbrytaren. Rikta sprutpistolen nedåt. Aktivera inkopplingsspärren för att lösa ut avtryckaren. Tryck fullständigt ned avtryckaren.

### Autostopp-funktion

Motorn i högtrycksaggregatet kopplas från genast när avtryckaren på pistolhandtaget släpps.

## Arbetsanvisningar

### Allmänt

Kontrollera att högtrycksaggregatet står plant.

För inte högtrycksslangen för långt framåt och dra inte heller fram högtrycksaggregatet i slangen. Detta kan leda till att högtrycksaggregatet inte längre står stadigt och faller omkull.

Knäck inte högtrycksslangen och kör inte heller över den med fordon. Skydda högtrycksslangen mot skarpa kanter och hörn.

### Använd inte rotormunstycket för biltvätt.

**Varning!** Patio Cleanern är endast lämplig för plana ytor! Använd den inte för trappor eller vertikala ytor. Berör aldrig rotormunstycket när det används!

## Arbetsanvisningar för användning av rengöringsmedel

► **Använd endast reningsmedel som uttryckligen är godkända för högtrycksaggregatet.**

Vi rekommenderar att med hänsyn till miljöskyddet sparsamt använda reningsmedel. Beakta de anvisningar för utspädning som anges på behållaren.

### Rekommenderad reningsmetod

#### Moment 1: Lösgör smuts

Använd högtrycksskummunstycket eller skuminställningen på 3 i 1 munstycket samt dosera rengöringsmedlet sparsamt.

#### Steg 2: Avlägsna smutsen

Avlägsna frigjord smuts med högt tryck.

**Anvisning:** Starta vid rening med smuts-/reningsmedel på lodräta ytor nedtill och gå sedan uppåt. Spola sedan uppifrån och nedåt.

### Användning av alternativa vattenställen

Detta trycktvättaggregat är självsugande och medger uppsugning av vatten från behållare och naturliga källor. Det är **VIK-TIGT**, att Bosch-filtret vid vattenintaget är rengjort och monterat, samt att endast rent vatten sugas upp.

### Öppna kärl/behållare och naturliga vattendrag

Använd självsugningstillbehör bestående av:

- sugstikt med backventil
- 3 m förstärkt sugslang
- universalkoppling till trycktvättaggregatet

Med detta tillbehör kan trycktvättaggregatet suga upp vatten 0,5 m över vattennivån. Det kan dröja ungefär 15 sekunder.

Doppa ned 3 m slangen fullständigt i vattnet för att avlägsna luften. Anslut 3 m sugslangen till trycktvättaggregatet och försäkra dig om att sugstiketen hålls under vattenytan.

Låt trycktvättaggregatet gå utan ansluten sprutpistol, tills vattnet kommer jämnt ur högtrycksslangen. Om inget vatten kommer ännu om 25 sekunder, stäng av och kontrollera alla anslutningar. Om vatten kommer, stäng av trycktvättaggregatet och anslut sprutpistolen och spolröret för arbetet.

Det är viktigt att slangen och kopplingarna är av god kvalitet, tätt anslutna och att tätningarna är oskadade och rakt monterade. Läckande anslutningar kan förhindra uppsugningen.

### Vattenbehållare med avtappningskran

Om trycktvättaggregatet skall anslutas till en tank med en passande avtappningskran måste först en vattenslang (inte medföljande) anslutas till kranen. Öppna kranen för att förtränga all luft från slangen och anslut den sedan till trycktvättaggregatet.

60 | Svenska

## Felsökning

Symptom	Möjlig orsak	Åtgärd
Motorn startar inte	Stickproppen är inte ansluten	Anslut stickproppen
	Nätuttaget är defekt	Använd ett annat nätuttag
	Säkringens har löst ut	Byt säkringen
	Skarvsladden har skadats	Försök utan skarvsladd
	Motorskyddet har löst ut	Låt motorn svalna 15 minuter
Motorn stannar	Igenfrusen	Låt pumpen, vattenslangen eller tillbehöret tina upp
	Säkringen har löst ut	Byt ut säkringen
Säkringen löser ut	Fel nätspänning	Kontrollera nätspänningen som måste överensstämma med uppgifterna på typskylten
	Motorskyddet har löst ut	Låt motorn svalna 15 minuter
Säkringen löser ut	Säkringen är för svag	Anslut till en strömkrets vars säkring motsvarar högtryckstvättens effekt
Motorn går, men inget tryck alstras	Munstycket delvis tilltäppt	Rengör munstycket
Motorljud hörs, men motorn fungerar inte	Bristfällig nätspänning	Kontrollera att nätspänningen överensstämmer med uppgifterna på typskylten
	För låg spänning till följd av att en skarvsladd används	Kontrollera att skarvsladden är lämplig för aggregatet
	Aggregatet har under en längre tid inte använts	Ta kontakt med auktoriserad Bosch kundservice
	Problemet är autostopp-funktionen	Ta kontakt med auktoriserad Bosch kundservice
Pulserande tryck	Luft i vattenslangen eller pumpen	Låt högtrycksaggregatet gå med öppen sprutpistol, öppen vattenkran och med på lågtryck inställt munstycke tills ett konstant arbetstryck uppnåtts
	Vattenförsörjningen ej korrekt	Kontrollera att vattenanslutningen motsvarar uppgifterna i tekniska data. Vattenslangarnas area får inte underskrida 1/2" eller Ø 13 mm
	Vattenfiltret tilltäppt	Rengör vattenfiltret
	Vattenslangen inklämd eller knäckt	Räta ut vattenslangen
	Högtrycksslangen är för lång	Ta bort förlängningen från högtrycksslangen, max. vattenslanglängd 7 m
Trycket jämnt men för lågt	Munstycket slitet	Byt ut munstycket
Anvisning: Vissa tillbehör orsakar ett lågt tryck	Start-/stoppventilen sliten	Aktivera avtryckaren snabbt 5 gånger i följd
Motorn går, men trycket är begränsat och arbetstryck saknas	Vatten har inte anslutits	Anslut vattnet
	Filtret tilltäppt	Rengör filtret
	Munstycket tilltäppt	Rengör munstycket
Högtryckstvätten startar av sig själv	Pumpen eller sprutpistolen är otät	Ta kontakt med auktoriserad Bosch kundservice
Högtryckstvätten är otät	Pumpen är otät	Ringa vattenläckage godkänns; vid större läckage kontakta kundtjänsten
Reningsmedlet sugas inte in	Justerbara munstycket i läge högtryck	Använd högtrycksskummunstycket eller skuminsällningen på 3 i 1 munstycket
	Reningsmedlet är för trögflytande	Späd ut med vatten
	Högtrycksslangen har förlängts	Anslut originalslang
	Återstoder eller strypning i reningsmedlets cirkulation	Spola med rent vatten och åtgärda strypningen. Om problemet fortfarande kvarstår hör med Bosch Service Center.

## Underhåll och service

### Service

- **Innan arbeten på högtryckstvätten påbörjas, ska stickproppen dras ur och vattenanslutningen tas loss.**

**Anvisning:** Regelbundna underhållsåtgärder garanterar en lång och tillförlitlig brukstid.

Kontrollera elredskapet regelbundet avseende defekter som t. ex. lös infästning eller skadade komponenter.

Kontrollera att skyddskåporna och skyddsanordningarna är oskadade och korrekt monterade. Innan elredskapet tas i bruk ska nödvändiga underhållsåtgärder och reparationer utföras.

### Efter användning/lagring

Slå från strömställaren och aktivera avtryckaren för att tömma högtrycksslangen.

Rengör högtryckstvätten på utsidan med en mjuk borste och en trasa. Använd varken vatten, lösningsmedel eller polermedel. Avlägsna alla föroreningar och rengör noggrant motorns ventilationsöppningar.

Lagring efter säsongens slut: Tappa av allt vatten ur pumpen genom att köra motorn några sekunder och sedan aktivera avtryckaren.

Ställ inte upp andra föremål på högtryckstvätten.

Lagra redskapet på ett frostfritt ställe.

Kontrollera att kablarna under lagring inte kommer i kläm. Knäck inte högtrycksslangen.

### Kundtjänst och användarrådgivning

Kundservicen ger svar på frågor beträffande reparation och underhåll av produkter och reservdelar. Sprängskissar och informationer om reservdelar lämnas även på adressen: [www.bosch-garden.com](http://www.bosch-garden.com)

Bosch kundkonsultgruppen hjälper gärna när det gäller frågor beträffande köp, användning och inställning av produkter och tillbehör.

Var vänlig ange vid förfrågningar och reservdelsbeställningar produktnumret som består av 10 siffror och som finns på elredskapets typskylt.

### Svenska

Bosch Service Center  
Telegrafvej 3  
2750 Ballerup  
Danmark  
Tel.: (08) 7501820 (inom Sverige)  
Fax: (011) 187691

## Miljöskydd

Miljöskadliga kemikalier får inte rinna ut på marken, till grundvattnet, sjöar, floder etc.

När rengöringsmedel används ska hänsyn tas till uppgifterna på förpackningen och föreskriven koncentration.

Vid rengöring av motorfordon ska lokala föreskrifter beaktas. Se till att avsprutad olja inte rinner ned i grundvattnet.

## Avfallshantering

Högtrycksaggregat, tillbehör och förpackning ska omhändertas på miljövänligt sätt för återvinning.

Släng inte högtrycksaggregatet i hushållsavfall!

### Endast för EU-länder:



Enligt det europeiska direktivet 2012/19/EU för elektriska och elektroniska apparater och dess modifiering till nationell lag måste obrukbara elektriska och elektroniska apparater omhändertas separat och lämnas in för återvinning på miljövänligt sätt.

Ändringar förbehålles.

## Norsk

## Sikkerhetsinformasjon

### Forklaring av bildesymbolene



Generell fareinformasjon.



Retts aldri vannstrålen mot mennesker, dyr, selve maskinen eller elektriske deler. OBS: Høytrykksstrålen kan være farlig dersom den brukes til ikke formålsmessig bruk.



**I henhold til de gjeldende bestemmelsene må apparatet uten adskilte systemer ikke koples til et drikkevannnett. Benytt en systemskiller iht. IEC 61770 type BA.**

**Vann som strømmer gjennom systemskilleren er ikke lenger drikkevann.**

### Sikkerhetsinformasjon for høytrykksspylere



**Les gjennom alle advarslene og anvisningene.** Feil ved overholdelsen av advarslene og nedestående anvisninger kan medføre elektriske støt, brann og/eller alvorlige skader.

**Advarslene og henvisningsskiltene på maskinen gir viktige informasjonene for en farefri drift.**

**I tillegg til informasjonene i driftsinstruksen må de generelle sikkerhetsforskriftene og uhellforebyggende forskriftene følges.**

### Strømtilkobling

- Spenningen til strømkilden må stemme overens med angivelsene på maskinens typeskilt.
- Det anbefales å koble denne maskinen kun til en stikkontakt som er sikret med en 30 mA jordfeibryter.
- Trekk støpselet ut av stikkontakten selv om du bare for en kort stund lar maskinen stå uten oppsyn.

## 62 | Norsk

- ▶ Den elektriske spenningsforsyningen må være i samsvar med IEC 60364-1.
- ▶ Hvis det er nødvendig å skifte ut tilkopplingsledningen, må dette gjøres av produsenten, autoriserte serviceverksteder eller en annen kvalifisert person, slik at det ikke oppstår fare for sikkerheten.
- ▶ Ta aldri i støpselet med våte hender.
- ▶ Ikke trekk ut støpselet når du arbeider med maskinen.
- ▶ Ikke kjør over, press eller dra i strøm- eller skjøteledningen, ellers kan den ta skade. Beskytt ledningen mot varme, olje og skarpe kanter.
- ▶ Ikke bruk maskinen når strømledningen eller viktige deler, som høytrykkslange, sprøytepipistol eller sikkerhetsinnretninger er skadet.
- ▶ OBS! Ikke forskriftsmessige skjøteledninger kan være farlige.
- ▶ Ved bruk av en skjøteledning må støpsel og kopleing være vannrette. Skjøteledningen må ha et ledertverrsnitt iht. informasjonene i driftsinstruksen og være beskyttet mot sprutvann. Stikkforbindelsen må ikke ligge i vannet.
- ▶ Hvis støpselet på strømtilførsels- eller skjøteledningen må skiftes ut, må sprutbeskyttelsen og den mekaniske stabiliteten opprettholdes.
- ▶ Bruk kun rengjøringsmidler som er anbefalt av maskinprodusenten og ta hensyn til produsentens informasjon om bruk og deponering og advarsler.
- ▶ Alle strømførende deler i arbeidsområdet må være sprutvannbeskyttet.
- ▶ Utløerspaken til sprøytepipistolen må ikke klemmes fast i stilling «ON» under drift.
- ▶ Bruk egnede arbeidsklær mot sprutvann. Ikke bruk maskinen innenfor personers rekkevidde, hvis de ikke bruker beskyttelsesklær.
- ▶ Bruk om nødvendig egnet verneutstyr (PSA) mot vannsprut, f. eks. vernebriller, støvbeskyttelsesmaske etc., for å beskytte deg mot vann, partikler og/eller aerosoler som reflekteres av gjenstandene.
- ▶ Høyt trykk kan la gjenstander sprette tilbake. Bruk om nødvendig egnet personlig verneutstyr, f. eks. vernebriller.
- ▶ For å unngå skader fra høytrykkstrålen på bildekk/ventiler må det kun rengjøres med en minsteavstand på 30 cm. Første tegn på dette er at dekket misfarges. Skadede dekk/ventiler er livsfarlige.
- ▶ Asbestholdige materialer og materialer som inneholder helsefarlige stoffer må ikke sprøytes av.
- ▶ De anbefalte rengjøringsmidlene må ikke brukes ufortynnet. Produktene er sikre, fordi de ikke inneholder syrer, lut eller miljøfarlige stoffer. Vi anbefaler å oppbevare rengjøringsmidler utilgjengelig for barn. Hvis rengjøringsmidlet kommer inn i øynene må det straks skylles grundig med vann, ved svelging må man straks oppsøke en lege.

### Vannkobling

- ▶ Ta hensyn til vannverkets forskrifter.
- ▶ Skruforbindelsene til alle koblingsslangene må være tette.
- ▶ Bruk kun en forsterket slange med en diameter på 12,7 mm (1/2").
- ▶ Maskinen må aldri koples til drikkevannsforsyningen uten tilbakestrømningsventil. Vann som er gått gjennom tilbakestrømningsventilen, kan ikke lenger drikkes.
- ▶ Høytrykkslangen må ikke være skadet (fare for sprekking). En skadet høytrykkslange må straks skiftes ut. Det må kun brukes slanger og forbindelser som anbefales av produsenten.
- ▶ Høytrykkslanger, armaturer og kopleinger er viktig for maskinens sikkerhet. Bruk kun slanger, armaturer og kopleinger som anbefales av produsenten.
- ▶ På vanntilkoplingen må bare rent eller filtrert vann benyttes.

### Bruk

- ▶ Før bruk må maskinen og tilbehøret kontrolleres med hensyn til feilfri tilstand og driftssikkerhet. Hvis tilstanden ikke er feilfri må maskinen ikke brukes.
- ▶ Du må ikke rette vannstrålen mot deg selv eller andre personer, for å rengjøre klær eller sko.
- ▶ Det må ikke suges opp løsemiddelholdige væsker, ufortynnet syre, aceton eller løsemidler inklusive bensin, malingstynner og fyringsolje, for deres sprøytetåke er sterkt antenkelig, eksplosiv og giftig.
- ▶ Ved bruk av maskinen i fareområder (f.eks. bensinstasjoner) må de tilsvarende sikkerhetsforskriftene følges. Drift i eksplosjonsutsatte rom er forbudt.
- ▶ Maskinen må ha en stabil undergrunn.

- ▶ **Bruk høytrykksspyleren aldri uten filter, med skittent eller med skadet filter.** Ved bruk av høytrykksspyleren uten eller skittent eller skadet filter opphører garantien.
- ▶ Metalldele kan bli varme etter lengre bruk. Bruk om nødvendig vernehansker.
- ▶ Du må ikke arbeide med høytrykksspyleren i dårlig vær, spesielt når det trekker opp til torden.

### Betjening

- ▶ Personen som betjener maskinen må kun gjøre dette på korrekt måte. Ta hensyn til de lokale forholdene. Ta bevisst hensyn til andre personer under arbeidet, særskilt barn.
- ▶ Maskinen må kun brukes av personer som er opplært i bruk og håndtering eller personer som har papirer på at de kan betjene maskinen. Maskinen må ikke brukes av barn eller ungdom. Barn må være under oppsyn for å forhindre at de leker med maskinen.
- ▶ Denne maskinen kan brukes av personer med innskrenkede fysiske, sensoriske og mentale evner eller manglende erfaring og kunnskap, hvis de er under oppsyn eller har fått anvisninger om hvordan apparatet skal brukes sikkert og forstår farene som er forbundet med dette.
- ▶ Maskinen må aldri være uten oppsyn når den er innkopleet.
- ▶ Vannstrålen som kommer ut av høytrykkdysen utløser et tilbakeslag. Derfor må du holde sprøytepipistolen og sprøyteletelsen fast med begge hender.

Norsk | 63

**Transport**

- ▶ Før transport må maskinen slås av og sikres.

**Vedlikehold**





- ▶ Slå maskinen av før alle rengjørings- og vedlikeholdsarbeider utføres og før tilbehøret skiftes ut. Trekk ut støpselet hvis maskinen brukes med strømspenning.
- ▶ Reparasjoner må kun utføres av autoriserte Bosch-serviceverksteder.

**Tilbehør og reservedeler**

- ▶ Det må kun brukes tilbehør og reservedeler som er godkjent av produsenten. Original-tilbehør og original-reservedeler sikrer en feilfri drift av maskinen.

**Symboler**

Nedenstående symboler er viktige for lesing og forståelse av driftsinstruksen. Legg merke til symbolene og deres betydning. En riktig tolkning av symbolene hjelper deg å bruke elektroverktøyet på en bedre og sikrere måte.

Symbol	Betydning
	Bevegelsesretning
	Vekt
	På
	Av
Lo	Lavt trykk
Hi	Høyt trykk
	Tilbehør

**Formålmessig bruk**

Maskinen er beregnet til rengjøring av utendørs flater og objekter, for maskiner, kjøretøy og båter, hvis det tilsvarende tilbehøret brukes, som f.eks. et rengjøringsmiddel som er godkjent av Bosch.

Den er beregnet til bruk i en omgivelsestemperatur på mellom 0 °C og 40 °C.

Dette produktet er ikke egnet for yrkesmessig bruk.

**Tekniske data**

Høytrykkspyler		AQT 35-12/ AQT 35-12+	AQT 37-13/ AQT 37-13+	AQT 40-13
Produktnummer		3 600 HA7 1..	3 600 HA7 2..	3 600 HA7 5..
Opptatt effekt	kW	1,5	1,7	1,9
Temperatur innløp max.	°C	40	40	40
Vannmengde innløp min.	l/min	5,8	6,2	6,6
Tillatt trykk	MPa	12	13	13
Nominelt trykk	MPa	8	9	9
Gjennomstrømning	l/min	5	5,5	6
Maksimalt inngangstrykk	MPa	1	1	1
Autostopp-funksjon		●	●	●
Vekt tilsvarende EPTA-Procedure 01/2003	kg	6,65/8,12	7,83/8,82	8,9
Beskyttelsesklasse		□/II	□/II	□/II
Serienummer	Se serienummeret (typeskilt) på høytrykkspyleren			
Innkoblinger fører til korte spenningsreduksjoner. Ved ugunstige nettvilkår kan det oppstå forstyrrelser på andre apparater. Ved nettimpedanser på mindre enn 0,153 Ohm forventes det ingen forstyrrelser.				

**Støy-/vibrasjonsinformasjon**

Støyutslippsverdier målt i henhold til EN 60335-2-79.

Maskinens A-bedømte typiske støynivå er:

	3 600 ...	HA7 1..	HA7 2..	HA7 5..
lydtryknivå	dB(A)	83	78	83
lydeffektnivå	dB(A)	93	90	94
usikkerhet K	dB	2	1	2

**Bruk hørselvern!**

Totale svingningsverdier (vektorsum fra tre retninger) beregnet jf. EN 60335:

	3 600 ...	HA7 1..	HA7 2..	HA7 5..
Svingningsemisjonsverdi $a_h$	$m/s^2$	=7	=2	=4,7
Usikkerhet K	$m/s^2$	=2	=2	=1,5

64 | Norsk

## Samsvarserklæring

Vi erklærer under eiansvar at produktet som er beskrevet under «Tekniske data» er i overensstemmelse med alle relevante bestemmelser i direktivene 2011/65/EU, 2014/30/EU, 2006/42/EC, 2000/14/EC inkludert endringer, og følgende standarder: EN 60335-1, EN 60335-2-79.  
2000/14/EC: Garantert lydeffektnivå:  
Samsvarsbedømmelsesmetode jf. tillegg V.



3 600 ... HA7 1.. HA7 2.. HA7 5..

dB(A) 95 91 96

Produktkategori: 27

Tekniske data (2006/42/EC, 2000/14/EC) hos:  
Bosch Lawn and Garden Ltd., PT-LG/ENS23,  
Stowmarket, Suffolk IP14 1EY, England

Henk Becker Executive Vice President Engineering  
Helmut Heinzelmann Head of Product Certification PT/ETM9

*ppa*  
 i.v. 

Robert Bosch GmbH, Power Tools Division  
70764 Leinfelden-Echterdingen, GERMANY  
23.06.2014

Driftsspenningen er 230 V AC, 50 Hz ( for ikke-EU-land 220 V, 240 V alt etter utførelse). Bruk kun godkjente skjøteledninger. Du får informasjonen hos din autoriserte kundeservice.

Hvis du vil bruke en skjøteledning ved drift av høytrykkspyleren er følgende ledningstverrsnitt nødvendig:

- 1,5 mm<sup>2</sup> opp til en lengde på max. 20 m
- 2,5 mm<sup>2</sup> opp til en lengde på max. 50 m

Merk: Hvis det brukes en skjøteledning må denne ha en jordingsstråd – som beskrevet i sikkerhetsforskriftene – som via støpselet er forbundet med jordingsstråden i det elektriske anlegget.

I tilfelle må du spørre en utdannet elektriker eller nærmeste Bosch serviceverksted.



**OBS! Ikke forskriftsmessige skjøteledninger kan være farlige. Skjøteledninger, støpsler og koblinger må være vanntette modeller som er godkjent for utendørs bruk.**

Kabelforbindelser skal være tørre og ikke ligge på bakken.

Bruk for å øke sikkerheten en jordfeilbryter (RCD) med en feilstrøm på maksimal 30 mA. Denne feilstrømbryteren bør kontrolleres før hver bruk.

Hvis tilkopplingsledningen er skadet må den kun repareres av et autorisert Bosch-verksted.

Informasjon for produkter som **ikke selges i GB:**

**OBS!** For din egen sikkerhet er det nødvendig at støpselet på maskinen forbindes med skjøteledningen. Koplingen til skjøteledningen må være beskyttet mot vannsprut, bestå av gummi eller ha gummitrekk. Skjøteledningen må brukes med strekkavlastning.

Vær oppmerksom på at maskinen ikke kan kjøre uten vann.

## Bruk

### Innkopling

Vannslangen (medleveres ikke) forbindes med vannkoblingen og maskinen.

Pass på at strømbryteren står i stilling «0» og kople maskinen til stikkontakten.

Skrue opp vannkranen.

Betjen innkoplingssperreren (bakre bryter på pistolhåndtaket) for å frigjøre avtrekkeren. Trykk avtrekkeren helt ned til vannet renner jevnt og det ikke lenger befinner seg luft i maskinen og i høytrykksslengen. Slipp avtrekkeren. Betjen innkoplingssperreren (fremre bryter på pistolhåndtaket).

## Montering og drift

Mål for aktiviteten	Bilde	Side
Leveranseomfang	1	210–211
Fell håndtaket ned	2	212
Tilkopling av lansens til sprøytepistolen	3	213
Tilkopling av høytrykksslange/sprøyte-pistol	4	213
Påsetting av dysen	5	214–216
Vannkobling	6	216
Inn-/utkopling	7	217
Innstilling av dysestråle	8	217
Tilkopling av flasken for rengjøringsmiddelet	9	218
Rengjøring av filteret	10	218
Rengjør dysen	11	219
Lagring pistol	12	219
Lagring av pistolen/lansen/dysen under bruk	13	220
Sett slange inn i slangeholderen	14	220
Lagring	15	220
Valg av tilbehør	16	221

## Igangsetting

### For din egen sikkerhet



**OBS! Før vedlikeholds- eller rengjøringsarbeid må maskinen slås av og støpselet trekkes ut. Det samme gjelder hvis strømledningen er skadet, kuttet eller oppviklet.**



Drei nettbryteren. Rett sprøytepipstolen nedover. Betjen innkoplingssperren for å frigi avtrekkeren. Trykk avtrekkeren helt ned.

### Autostopp-funksjon

Maskinen kopler ut motoren så snart avtrekket på pistolgrepet slippes.

## Arbeidshenvisninger

### Generelt

Pass på at høytrykksspyleren står på en plan undergrunn. Gå ikke med høytrykksslangen for langt fremover hhv. ikke trekk høytrykksspyleren i slangen. Dette kan føre til at høytrykksspyleren ikke lenger står stabilt og velter.

Ikke brett høytrykksslangen og kjør ikke over slangen med et kjøretøy. Beskytt høytrykksslangen mot skarpe kanter eller hjørner.

Ikke bruk rotasjonsdysen til vasking av biler.

**Advarsel!** Patio Cleaners er kun egnet for bruk på plane flater! Ikke bruk den for trapper og vertikale flater. Berør aldri rotasjonsdysen når denne er i drift!

### Arbeidshenvisninger til vasking med rengjøringsmidler

► **Bruk bare rengjøringsmidler som uttrykkelig er egnet for høytrykksspylere.**

Vi anbefaler å benytte rengjøringsmidlene sparsomt, ta hensyn til miljøvern. Ta hensyn til anbefalingene for fortykning som er plassert på beholderen.

### Anbefalt rengjøringsmetode

#### Skritt 1: Løse smuss

Bruk høytrykk-skumdysen eller bruk skuminnstillingen til 3 i 1 dysen og doser rengjøringsmiddelet sparsomt.

#### Skritt 2: Fjern smuss

Fjern løst smuss med høyt trykk.

**Merk:** Begynn med rengjøringen av lodrette flater med smuss-/rengjøringsmiddelet nede og arbeid deg oppover. Når du spylar arbeider du ovenfra og nedover.

#### Bruk på alternative kilder

Denne høytrykksspyleren er selvsugende og muliggjør innsugingen av vann fra beholdere eller naturlige kilder. Det er **VIKTIG**, at Bosch-filteret er rengjort og satt inn på vanninnløpet og at det bare suges inn rent vann.

#### Åpne tanker/beholdere og naturlige vassdrag

Bruk tilbehøret for selvsuging bestående av:

- Innsugningssil med tilbakeslagsventil
- 3 m forsterket sugeslange
- Universalkobling til høytrykksspyleren

Med dette tilbehøret kan høytrykksspyleren suge opp vann 0,5 m høyt over vannflaten. Dette kan vare omtrent 15 sekunder.

Dykk 3 m slangen fullstendig under vann for å fortrenge luften. Kople 3 m-sugeslangen til høytrykksspyleren og sikre at innsugningssilen blir under vannet.

La høytrykksspyleren gå mens sprøytepipstolen er tatt av til vannet renner jevnt ut av høytrykksslangen. Hvis det etter 25 sekunder fremdeles ikke renner ut vann, slå av og kontroller alle tilkoplinger. Når vann renner ut, slå av høytrykksspyleren og tilkople sprøytepipstolen og sprøytelansen for å arbeide.

Det er viktig at slange og koblinger har god kvalitet, er tett forbundet og pakningene er uskadede og er satt inn rett. Utette tilkoplinger kan hindre innsugningen.

#### Vannbeholder med tømme Kran

Hvis høytrykksspyleren skal koples til en tank med en passende tømme kran, må først en vannslange (ikke medlevert) koples til kranen. Åpne kranen for å fortrenge all luft ut av slangen og kople den så til høytrykksspyleren.

## Feilsøking

Symptomer	Mulig årsak	Utbedring
Motoren starter ikke	Støpselet er ikke satt i	Sett støpselet i
	Defekt stikkontakt	Bruk en annen stikkontakt
	Sikringen er utløst	Skift ut sikringen
	Skjøteledningen er skadet	Forsøk uten skjøteledning
	Motorvernet er utløst	La motoren avkjøles i 15 min
	Frosset	La pumpe, vannslange eller tilbehør tine opp
Motoren stanser	Sikringen er utløst	Utskifting av sikringen
	Ikke korrekt nettspenning	Kontroller nettspenningen, denne må tilsvare informasjonene på typeskiltet
	Motorvernet er utløst	La motoren avkjøles i 15 min
Sikringen utløses	Sikringen er for svak	Tilkobles til strømkrets som er sikret tilsvarende høytrykksspylerens effekt

## 66 | Norsk

Symptomer	Mulig årsak	Utbedring
Motoren går, men det finnes intet trykk	Dysen er delvis tettet	Rengjør dysen
Motorstøy finnes, men ingen funksjon	Utilstrekkelig nettspenning	Kontroller at strømnnettets spenning er i samsvar med angivelsene på typeskiltet
	For lav spenning på grunn av bruk av skjøtekabel	Kontroller at skjøtekabelen er egnet
	Maskinen ble ikke brukt i lengre tid	Henvend deg til en autorisert Bosch kundeservice
	Problemer med autostopp-funksjonen	Henvend deg til en autorisert Bosch kundeservice
Pulserende trykk	Luft i vannslangen eller pumpen	La høytrykkspyleren gå med åpen sprøytepipstol, åpen vannkran og med dysen innstilt på lavtrykk, til et jevnt arbeidstrykk er oppnådd
	Vanntilførselen er ikke korrekt	Kontroller om vannkoblingen tilsvarer informasjonene i de tekniske data. De minste vannslangene som kan brukes, er 1/2" eller Ø 13 mm
	Vannfilteret er tettet	Rengjøring av vannfilteret
	Vannslangen er klemt fast eller brettet	Legg vannslangen rett ut
	Høytrykkslangen er for lang	Ta av høytrykkslange-forlengelsen, max. vannslangelengde 7 m
Jevnt, men for lavt trykk Merk: Bestemt tilbehør forårsaker lavt trykk	Slitt dyse	Skift dysen
	Slitt start-/stoppventil	Trykk avtrekket 5 ganger etter hverandre
Motoren går men trykket er begrenset eller intet arbeidstrykk	Vann er ikke tilkoblet	Vann tilkobles
	Tettet filter	Rengjøring av filteret
	Tettet dyse	Rengjør dysen
Høytrykkspyleren starter av seg selv	Pumpe eller sprøytepipstol er ikke tette	Henvend deg til en autorisert Bosch kundeservice
Maskinen lekker	Pumpen lekker	Små lekkasjer er tillatt. Ved større lekkasjer ta kontakt med kundeservicen
Rengjøringsmiddel blir ikke sugd inn	Justerbar dyse i stilling høytrykk	Bruk høytrykk-skumdysen eller bruk skuminnstillingen til 3 i 1 dysen
	Rengjøringsmiddel for viskøst	Fortynn med vann
	Høytrykksslangen blir forlenget	Tilkoble original slange
	Rester eller innsnevring i rengjøringsmiddelets kretsløp	Spyl med rent vann og fjern innsnevringen. Hvis problemet fortsatt består, spør Bosch Service Center om råd.

## Service og vedlikehold

### Vedlikehold

- **Før alle arbeider på maskinen må strømstøpelet trekkes ut og vannkoblingen løses.**

**Merk:** Utfør følgende vedlikeholdsarbeid med jevne mellomrom, slik at du oppnår en pålitelig og lang bruk av maskinen. Sjekk med jevne mellomrom om det er feil på maskinen, slik som løst feste og slitte eller skadede deler.

Sjekk at deksler og beskyttelsesinnretninger ikke er skadet og er plassert riktig. Utfør eventuelle nødvendige vedlikeholds- eller reparasjonsarbeider før bruk.

### Etter bruk/oppbevaring

Slå av på-/av-bryteren og betjen avtrekkeren for å tømme høytrykkslangen.

Høytrykkspylere utvendige deler må rengjøres grundig med en myk børste og en klut. Det må ikke brukes vann, løsemidler og polermidler. Fjern all smuss, rengjør særskilt ventilasjons-sprekkene til motoren.

Lagring etter sesongslutt: Fjern alt vann fra pumpen idet du lar motoren gå i noen sekunder og betjener avtrekket.

Ikke sett andre gjenstander på maskinen.

Lagre maskinen i frostfrie omgivelser.

Sørg for at ledningen ikke klemmes fast når den lagres. Ikke brett høytrykkslangen.

### Kundeservice og rådgivning ved bruk

Kundeservice hjelper deg ved spørsmål om reparasjon og vedlikehold av produktet ditt og reservedelene. Deltegninger og informasjon om reservedeler finner du også under:

**[www.bosch-garden.com](http://www.bosch-garden.com)**

Bosch-kundeservice er gjerne til hjelp ved spørsmål om kjøp, bruk og innstilling av produkter og tilbehør.

Ved alle forespørsler og reservedelsbestillinger må du oppgi det 10-sifrede produktnummeret som er angitt på maskinens typeskilt.

#### Norsk

Robert Bosch AS  
Postboks 350  
1402 Ski  
Tel.: 64 87 89 50  
Faks: 64 87 89 55

### Miljøvern

Miljøfarlige kjemikalier må ikke komme inn i jord, grunnvann, dammer, elver etc.

Ved bruk av rengjøringsmidler må informasjonene på emballasjen og den foreskrevne konsentrasjonen overholdes nøye.

Ved rengjøring av motorkjøretøy må de lokale forskriftene følges: Det må forhindres at avsprøytet olje kommer inn i grunnvannet.

### Deponering

Høytrykkspyleren, tilbehøret og emballasjen må leveres inn til miljøvennlig gjenvinning.

Høytrykkspyleren må ikke kastes i vanlig søppel!

#### Kun for EU-land:



Jf. det europeiske direktivet 2012/19/EU vedr. gamle elektriske og elektroniske apparater og tilpassingen til nasjonale lover må gamle elektriske og elektroniske maskiner som ikke lenger kan brukes samles inn og leveres inn til en miljøvennlig resirkuleringsring.

Rett til endringer forbeholdes.

## Suomi

### Turvallisuusohjeita

#### Kuvatunnusten selitys



Yleiset varoitusohjeet.



Älä koskaan suuntaa vesisuihkua ihmisiin, eläimiin, itse laitteeseen tai sähköosiin. Huom: Painesuihku voi väärin käytettynä olla vaarallinen.



**Voimassaolevien määräysten mukaan ei laitetta saa liittää juomavesiverkkoon ilman takaiskuventtiiliä. Käytä IEC 61770 mallin BA mukaista takaiskuventtiiliä.**

**Vesi, joka virtaa takaiskuventtiilin kautta ei enää ole juomavettä.**

### Painepesurien turvallisuusohjeet



**Lue kaikki turvallisuus- ja muut ohjeet.** Turvallisuusohjeiden noudattamisen laiminlyönti saattaa johtaa sähköiskuun, tulipaloon ja/tai vakavaan loukkaantumiseen.

**Laitteeseen kiinnitetyt varoitukset ja ohjekilvet antavat tärkeää tietoa turvallisesta käytöstä.**

**Käyttöohjeessa olevien ohjeiden lisäksi tulee ottaa huomioon yleiset turvallisuus- ja tapaturmantorjuntaohjeet.**

#### Sähköliitäntä

- ▶ Virtalähteen jännitteen tulee vastata laitteen tyyppikilvessä olevia tietoja.
- ▶ Suositellaan, että tämä laite liitetään vain pistorasiaan, jota suojaa 30 mA vikavirtasuojakytin.
- ▶ Irrota pistotulppa pistorasiasta, jos jätät laitteen edessä aikaa ilman valvontaa.
- ▶ Sähköliitännän tulee vastata IEC 60364-1 määräyksiä.
- ▶ Jos liitäntäjohto on vaihdettava, työ täytyy antaa valmistajan, valtuutetun huollon tai ammattitaitoisen henkilön tehtäväksi, jotta välttyttäisiin turvallisuusriskiltä.
- ▶ Älä koskaan tartu pistotulppaan käsien ollessa kosteita.
- ▶ Älä irrota pistotulppaa pistorasiasta, kun työskentelet laitteen kanssa.
- ▶ Verkkojohdon tai jatkojohdon yli ei saa ajaa, niitä ei saa liistää eikä murtaa, koska ne saattavat vahingoittua. Suojaa johto kuumuudelta, öljyltä ja teräviltä reunoilta.
- ▶ Älä käytä laitetta, jos verkkojohto tai muu tärkeä osa kuten paineletku, suihkupistooli tai turvalaite on vahingoittunut.
- ▶ Huom: sääntöjenvastaiset jatkojohdot saattavat olla vaarallisia.
- ▶ Jos käytät jatkojohtoa, tulee pistotulpan ja liitännän olla vesitiiviit. Jatkojohdon poikkipinnan on vastattava käyttöohjeessa annettuja arvoja ja sen on oltava roiskevesisuoja. Pistokeliitäntä ei saa olla vedessä.
- ▶ Jos verkkojohdon tai jatkojohdon pistotulppa vaihdetaan täytyy varmistaa, että roiskevesitiiviys ja mekaaninen vakavuus säilyy

#### Vesiliitäntä

- ▶ Ota huomioon vesihuoltoyrityksesi ohjeet.
- ▶ Kaikkien liitäntäletkujen liitokset tulee olla tiiviitä.
- ▶ Käytä ainoastaan lujitettua letkua, jonka halkaisija on 12,7 mm (1/2").
- ▶ Laitetta ei koskaan saa liittää juomavesipisteeseen ilman takavirtausventtiiliä. Vesi, joka on kulkenut takavirtausventtiilin läpi, pidetään juotavaksi kelpaamattomana.
- ▶ Paineletku ei saa olla vaurioitunut (halkeamisvaara). Vaurioitunut paineletku on välittömästi vaihdettava uuteen. Vain valmistajan suosittelemia letkuja ja liittimiä saadaan käyttää.
- ▶ Paineletkut, kalusteet ja liittimet ovat tärkeitä osia laitteen turvallisuutta. Käytä ainoastaan valmistajan suosittelemia letkuja, kalusteita ja liittimiä.
- ▶ Vesiliitäntään saa käyttää vain puhdasta tai suodatettua vettä.

## 68 | Suomi

**Käyttö**

- ▶ Laitteen ja sen lisätarvikkeiden asianmukainen kunto ja käyttöturvallisuus tulee tarkistaa ennen käyttöä. Ellei kunto ole moitteeton, ei laitetta saa käyttää.
- ▶ Älä suuntaa vesisuihkua itseesi tai toisiin, vaatteiden tai jalkineiden puhdistamiseksi.
- ▶ Liotinpitoisia nesteitä, laimentamattomia happoja, asetonia tai liuottimia, bensiini, maalinohenne ja lämmitysöljy mukaanluettuna ei saa imeä, koska niiden ruiskutussumu on helposti syttyvä, räjähdysaltis ja myrkyllinen.
- ▶ Käytettäessä laitetta vaara-alueilla (esim. bensiinasemat) on noudatettava vastaavia turvaohjeita. Käyttö räjähdysalttiissa tilassa on kiellettyä.
- ▶ Laitteen tulee seistä tukevalla alustalla.
- ▶ Käytä ainoastaan laitteen valmistajan suosittelemia puhdistusaineita ja ota huomioon puhdistusaineiden valmistajan käyttö-, hävitys- ja varo-ohjeet.
- ▶ Kaikkien työalueella sijaitsevien jännitteisten osien täytyy olla roiskevesisuojattu.
- ▶ Suihkupistoolin liipaisinta ei käytössä saa lukita "ON"-asentoon.
- ▶ Käytä tarkoitukseen soveltuvia roiskevedeltä suojaavia työvaatteita. Älä käytä laitetta ihmisten ulottuvilla, ellei heillä ole suojavaatetusta.
- ▶ Käytä tarvittaessa sopivaa henkilökohtaista suojavarustusta (PSA) suojaksi roiskevedeltä, esim. suojalaseja, pölyn-suojanaamaria jne., suojaksi vedeltä, hiukkasilta ja/tai sumutteelta, joka kimppoa esineistä.
- ▶ Korkea paine saattaa saada esineitä ponnahtamaan takaisin. Käytä tarvittaessa sopivaa henkilökohtaista suojavaarustusta, esim. suojalaseja.
- ▶ Välttääksesi vahingoittamasta ajoneuvon renkaita/venttiilejä painesuihkulla, tulee puhdistaa vähintään 30 cm etäisyydeltä. Ensimmäinen merkki vauriosta on renkaan värin muutos. Vaurioituneet ajoneuvon renkaat/venttiilit ovat hengenvaarallisia.
- ▶ Asbestipitoisia ja muita aineita, jotka sisältävät terveydelle haitallisia osia ei saa suihkuttaa.
- ▶ Älä käytä suositeltuja puhdistusaineita laimentamattomina. Tuotteet ovat sikäli turvallisia, etteivät sisällä happoja, lipeää tai ympäristölle vahingollisia aineita. Suosittelemme säilyttämään puhdistusaineita lasten ulottumattomissa. Jos puhdistusainetta joutuu silmiin, tulee ne välittömästi huuhdella runsaalla vedellä, jos ainetta tulee nieltä on välittömästi otettava yhteys lääkäriin.
- ▶ **Älä koskaan käytä painepesuria ilman suodatinta, likaisella suodattimella tai vaurioituneella suodattimella.** Jos painepesuria käytetään ilman tai likaisella tahi vaurioituneella suodattimella, takuu raukeaa.
- ▶ Metalliosat voivat kuumeta pitkän käytön seurauksena. Käytä tarvittaessa suojakäsineitä.
- ▶ Älä työskentele painepesurin kanssa huonoissa sääolosuhteissa, etenkin ukonilman lähestyessä.

**Käyttö**

- ▶ Laitetta käyttävä henkilö saa käyttää sitä ainoastaan ohjeiden mukaan. Paikallisia olosuhteita tulee ottaa huomioon. Työskentelyn aikana on aktiivisesti varottava muita henkilöitä, etenkin lapsia.
- ▶ Laitetta saavat käyttää ainoastaan henkilöt, jotka ovat opetelleet laitteen käytön ja käsittelyn tai voivat osoittaa, että osaavat käyttää laitetta. Lapset ja nuoret eivät saa käyttää laitetta. Lapsia tulee valvoa ja varmistaa, että he eivät leiki laitteen kanssa.
- ▶ Tätä laitetta voivat käyttää henkilöt, joilla on rajalliset fyysiset, aistilliset tai henkiset kyvyt tahi puuttuva kokemus ja tieto, jos he ovat valvonnassa tai ovat saaneet ohjeita laitteen turvallisesta käytöstä ja ymmärtävät siihen liittyvät vaarat.
- ▶ Älä koskaan jätä laitetta ilman valvontaa, sen käydessä.
- ▶ Laitteesta tuleva vesisuihku aikaansaa vastavoiman. Pidä siksi suihkupistoolia ja suihkuvarutta kaksin käsin.

**Kuljetus**

- ▶ Pysäytä laite ja varmista se ennen kuljetusta.

**Huolto**

- ▶ Sammuta laite ennen kaikkia puhdistus- tai huoltotoita sekä tarvikkeiden vaihdon ajaksi. Irrota pistotulppa pistorasista, jos laite toimii verkkovirralla.
- ▶ Vain Bosch-sopimushuollot saavat kunnostaa laitetta.

**Lisätarvikkeet ja varaosat**

- ▶ Vain lisävarusteita ja varaosia, joita valmistaja on hyväksynyt saadaan käyttää. Alkuperäiset lisätarvikkeet ja alkuperäiset varaosat takaavat laitteen moitteettoman käytön.

**Tunnusmerkit**

Seuraavat tunnusmerkit ovat tärkeitä käyttöohjeen lukemisessa ja ymmärtämisessä. Opettele tunnusmerkit ja niiden merkitys. Tunnusmerkien oikea tulkinta auttaa sinua käyttämään sähkötyökaluasi paremmin ja turvallisemmin.

Tunnusmerkki	Merkitys
	Liikesuunta
	Paino
	Käynnistys
	Pysäytys
Lo	Pieni paine
Hi	Suuri paine
	Lisätarvikkeet

## Määräyksenmukainen käyttö

Laite on tarkoitettu pintojen ja esineiden puhdistukseen ulkoilmassa, laitteita, ajoneuvoja ja veneitä varten, kunhan käytetään asianomaista lisätarviketta, kuten esim. Boschin hyväksymiä puhdistusaineita.

Määräyksenmukainen käyttö rajoittuu lämpötilaan 0°C ... 40°C.

Tämä tuote ei ole tarkoitettu ammattikäyttöön.

## Tekniset tiedot

Painepesuri		AQT 35-12/ AQT 35-12+	AQT 37-13/ AQT 37-13+	AQT 40-13
Tuotenumero		3 600 HA7 1..	3 600 HA7 2..	3 600 HA7 5..
Nimellisoteho	kW	1,5	1,7	1,9
Lämpötila, tulo maks.	°C	40	40	40
Vesimäärä, tulo väh.	l/min	5,8	6,2	6,6
Sallittu paine	MPa	12	13	13
Nimellispaine	MPa	8	9	9
Virtausmäärä	l/min	5	5,5	6
Suurin sisäänmenopaine	MPa	1	1	1
Autostop-toiminta		●	●	●
Paino vastaa EPTA-Procedure 01/2003	kg	6,65/8,12	7,83/8,82	8,9
Suojausluokka		□/II	□/II	□/II
Sarjanumero		Katso sarjanumero painepesurin tyyppikilvestä		
Kytkeäntapaukset aiheuttavat lyhytaikaisia jännitepuudotuksia. Heikossa sähköverkossa saattaa tämä häiritä muita verkkoon kytkettyjä sähkölaitteita. Verkkoimpedanssin ollessa alle 0,153 ohmia ei häiriötä ole odotettavissa.				

## Melu-/tärinä tiedot

Melun mittausarvot on määritetty EN 60335-2-79 mukaan.	3 600 ...	HA7 1..	HA7 2..	HA7 5..
Laitteen tyypillinen A-painotettu melutaso on:				
Äänen painetaso	dB(A)	83	78	83
Äänen tehotaso	dB(A)	93	90	94
Epävarmuus K	dB	2	1	2
<b>Käytä kuulonsuojaimia!</b>				
Värähtelyn yhteisarvot (kolmen suunnan vektorisumma) mitattuna EN 60335 mukaan:				
Värähtelyemissioarvo $a_h$	m/s <sup>2</sup>	=7	=2	=4,7
Epävarmuus K	m/s <sup>2</sup>	=2	=2	=1,5

## Standardinmukaisuusvakuutus

	3 600 ...	HA7 1..	HA7 2..	HA7 5..
Vakuutamme yksinomisella vastuulla, että kohdassa "Tekniset tiedot" kuvattu tuote vastaa direktiivien 2011/65/EU, 2014/30/EU, 2006/42/EY, 2000/14/EY kaikkia asiaankuuluvia vaatimuksia ja direktiiveihin tehtyjä muutoksia ja on seuraavien standardien mukainen: EN 60335-1, EN 60335-2-79.				
2000/14/EY: Taattu äänen tehotaso:	dB(A)	95	91	96
Yhteensopivuuden arviointimenetelmä liitteen V mukaan.				

## 70 | Suomi

Tuotelaji: 27

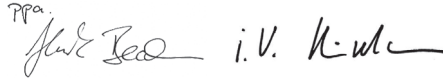
Tekninen tiedosto (2006/42/EY, 2000/14/EY):  
Bosch Lawn and Garden Ltd., PT-LG/ENS23,  
Stowmarket, Suffolk IP14 1EY, EnglandHenk Becker  
Executive Vice President  
Engineering  
Helmut Heinzelmann  
Head of Product Certification  
PT/ETM9

Robert Bosch GmbH, Power Tools Division  
70764 Leinfelden-Echterdingen, GERMANY  
23.06.2014

## Asennus ja käyttö

Tehtävä	Kuva	Sivu
Vakiovarusteet	1	210–211
Käännä kahva alas	2	212
Suuttimen liitäntä suihkupistooliin	3	213
Paineletkun/suihkupistoolin liitäntä	4	213
Suuttimen kiinnitys	5	214–216
Vesiliitäntä	6	216
Käynnistys ja pysäytys	7	217
Suuttimen suihkun säätö	8	217
Pesuainepullon liitäntä	9	218
Puhdista suodatin	10	218
Puhdista suutin	11	219
Pistoolin säilytys	12	219
Pistoolin/putken/suuttimen säilytys käytön aikana	13	220
Aseta letku letkunkipitimeen	14	220
Varastointi	15	220
Lisälaitteen valinta	16	221

## Käyttöönotto

## Turvallisuussyistä



**Huom! Katkaise virta ja vedä pistotulppa irti pistorasiasta ennen huoltotoimenpiteitä tai puhdistusta. Sama sääntö pätee, jos verkkajohto on vaurioitunut, leikattu tai sotkeutunut.**

Käyttöjännite on 230 V AC, 50 Hz (ei-EU maita varten 220 V, 240 V mallista riippuen). Käytä ainoastaan hyväksytyjä jatkojohtoja. Tietoa saat valtuutetusta huollosta.

Jos tahdot käyttää jatkojohtoa painepesurin kanssa, tulee johdon pinta-alan olla:

- 1,5 mm<sup>2</sup> 20 m pituuteen asti
- 2,5 mm<sup>2</sup> 50 m pituuteen asti

Huomio: Jos käytät jatkojohtoa, on siinä – kuten turvaohjeissa on selostettu – oltava suojojohdin, joka pistotulpan kautta on yhteydessä verkon maadoitukseen.

Kysy epävarmoissa tapauksissa sähkömieheltä tai lähimmästä Bosch-sopimushuollosta.



**VAROITUS: Sääntöjenvastaiset jatkojohdot saattavat olla vaarallisia. Jatkojohdon, pistotulpan ja liittimen tulee olla vesitiiviitä ulkokäyttöön hyväksytyä mallia.**

Johdon liitoskohtien tulee olla kuivat eivätkä ne saa maata maassa.

Käytä turvallisuuden parantamiseksi FI-kytkintä (RCD), jonka vikavirta on korkeintaan 30 mA. Tarkista tätä FI-kytkintä ennen jokaista käyttöä.

Jos liitäntäjohto on vahingoittunut, sen saa korjata vain Bosch-sopimushuolto.

Ohjeita tuotteille, joita **ei myydä Iso-Britanniassa:**

**HUOMIO:** Turvallisuutesi takia on välttämätöntä, että koneessa oleva pistoke liitetään jatkojohtoon. Jatkojohdon liitännän täytyy olla roiskevesisuojattu, olla kumista tai kumipinnoitettu. Jatkojohdossa on oltava vedonpoistin.

Ota huomioon, että laitetta ei saa käyttää ilman vettä.

## Käyttö

## Käynnistys

Liitä vesiletku (ei kuulu toimitukseen) veden tulopisteeseen ja laitteeseen.

Varmista, että käynnistyskytkin on asennossa "0" ja liitä laite verkkopistorasiaan.

Avaa vesihana.

Paina käynnistysvarmistinta (pistoolinkahvan taempi kytkin) liipaisimen vapauttamiseksi. Paina liipaisin pohjaan asti, kunnes vesi virtaa tasaisesti, eikä laitteessa tai paineletkussa enää ole ilmaa. Päästä liipaisin vapaaksi. Paina käynnistysvarmistinta (pistoolinkahvan etumaisempi kytkin).

Kierrä verkkokytkintä. Suuntaa suihkupistooli alaspäin. Paina käynnistysvarmistinta, jotta liipaisin vapautuu. Paina liipaisinta pohjaan.

## Autostop-toiminta

Laitteen moottori pysähtyy heti, kun pistoolikahvassa olevaa liipaisinta vapautetaan.

## Työskentelyohjeita

## Yleistä

Varmista, että painepesuri seisoo tasaisella alustalla.

Älä siirrä paineletkua liian kauas äläkä vedä painepesuria paineletkusta. Tämä saattaa johtaa siihen, että painepesuri ei enää seiso tukevasti vaan kaatuu.

Älä taita paineletkua äläkä aja sen yli ajoneuvolla. Suojaa paineletkua teräviltä reunoilta ja kulmilta.

Älä käytä tehosuutinta auton pesuun.

**Varoitus!** Parvekepesuri (Patio Cleaners) on tarkoitettu käytettäväksi vain tasaisilla pinnoilla! Älä käytä sitä portaissa tai pystysuorissa pinnoissa. Älä koskaan kosketa tehosuutinta, sen ollessa käytössä.

## Työskentelyohjeita työskentelyyn puhdistusaineiden kanssa

### ► Käytä ainoastaan puhdistusaineita, jotka on tarkoitettu nimenomaan painepesuria varten.

Suosittelimme käyttämään puhdistusainetta säästeliäästi ympäristönsuojelun takia. Noudata säiliöön merkityt laimennussuosituksen.

## Suosittelu puhdistusmenetelmä

### Vaihe 1: Lian irrotus

Käytä korkeapainevaahtosuutinta tai 3-toimisuuttimen vaahtoasetusta ja annostele puhdistusainetta säästeliäästi.

### Vaihe 2: lian poisto

Poista liuotettu lika suurella paineella.

**Huomio:** Aloita alhaalta ja työskentele ylöspäin pystysuoria pintoja puhdistettaessa puhdistusainetta käyttäen. Huuhteleva työskentelemällä ylhäältä alaspäin.

## Käyttö vaihtoehdoissa vesipaikoissa

Tämä painepesuri on itseimevä ja se sallii veden imun säiliöistä tai luonnossa olevista lähteistä. On **TÄRKEÄÄ**, että Bosch-suodatin veden tuloaukossa on puhdistettu ja asennettu sekä, että ainoastaan puhdasta vettä imetään.

## Avoimet astiat/säiliöt ja luonnossa olevat vesitöt

Käytä itseimulisätarviketta, johon kuuluu:

- takaiskuventtiilillä varustettu imuohjain
- 3 m lujitettu imuletku
- painepesurin yleisliitin

Tämän lisätarvikkeen avulla painepesuri voi imeä vettä 0,5 m vedenpinnan yläpuolelle. Tämä saattaa kestää noin 15 sekuntia.

Upota 3 m letku kokonaan veteen ilman syrjäyttämiseksi. Liitä 3 m letku painepesuriin ja varmista, että imuohjain pysyy veden alla.

Anna painepesurin toimia irrotetulla suihkupistoolilla, kunnes vesi virtaa tasaisesti paineletkusta. Jos 25 sekunnin kuluttua ei vettä vielä tule, pysäytä laite ja tarkista kaikki liitännät. Jos vettä tulee, pysäytä painepesuri ja liitä suihkupistooli ja suihkuputki työskentelyä varten.

On tärkeää, että letku ja liittimet ovat hyvälaatuisia ja tiiviisti liitetyjä sekä, että tiivisteet ovat ehjät ja suoraan asennettuja. Vuotavat liitokset voivat estää imun.

## Tyhjennyskanalla varustettu vesisäiliö

Jos painepesuri tulee liittää sopivalla tyhjennyskanalla varustettuun säiliöön, täytyy hanaan ensin liittää vesiletku (ei kuulu toimitukseen). Avaa hana kaiken ilman syrjäyttämiseksi letkusta ja liitä se sitten painepesuriin.

## Vianetsintä

Vian oire	Mahdolliset vialähteet	Korjaus	
Moottori ei käynnisty	Pistotulppaa ei olla liitetty pistorasiaan	Liitä pistotulppa pistorasiaan	
	Pistorasia on viallinen	Käytä toista pistorasiaa	
	Sulake on lauennut	Vaihda sulake	
	Jatkojohto on vaurioitunut	Kokeile ilman jatkojohtoa	
	Moottorin suojakytkin on lauennut	Anna moottorin jäähtyä 15 min.	
Moottori pysähtyy	Jäätynyt	Anna pumpun, vesiletkun tai lisätarvikkeen sulata	
	Sulake on lauennut	Vaihda sulake	
	Verkköjännite on väärä	Tarkista verkkojännite, sen tulee vastata tyyppikilven merkintää	
Moottorin suojakytkin on lauennut	Moottorin suojakytkin on lauennut	Anna moottorin jäähtyä 15 min.	
	Sulake on liian pieni	Liitä virtapiiriin, jonka sulake sopii painepesurin teholle	
Sulake laukeaa	Suutin osittain tukossa	Puhdista suutin	
Moottori käy, mutta ei muodosta painetta	Moottorin ääni kuuluu, mutta painepesuri ei toimi	Riittämätön verkkojännite	Tarkista, että sähköverkon jännite vastaa tyyppikilven tietoja
		Liian alhainen jännite jatkojohdon takia	Tarkista, että jatkojohto on sopiva
		Laitetta ei ole käytetty pitkään aikaan	Käännä Bosch-sopimushuollon puoleen
		Autostop-toiminto aiheuttaa ongelmia	Käännä Bosch-sopimushuollon puoleen

## 72 | Suomi

Vian oire	Mahdolliset vikälähteet	Korjaus
Sykkivä paine	Ilmaa vesiletkussa tai pumpussa	Anna painepesurin käydä avoimella suihkupistoolilla, avatulla vesihanalla ja pienellä paineella, kunnes tasainen työpaine on saavutettu
	Veden syöttö ei ole kunnossa	Tarkista, että vesiliitäntä vastaa merkintöjä teknisissä tiedoissa. Pienimmät vesiletkut, joita saa käyttää ovat 1/2" tai Ø 13 mm
	Vedensuodatin tukossa	Puhdista vedensuodatin
	Vesiletku litistetty tai taitettu	Suorista vesiletku
	Paineletku on liian pitkä	Poista paineletkun pidennys, suurin sallittu pituus on 7 m
Paine on tasainen, mutta liian pieni Huomautus: joku lisätarvike aiheuttaa alhaisen paineen	Suutin on loppuun käytetty	Vaihda suutin
	Käynnistys-/pysäytysventtiili loppuun käytetty	Paina liipaisinta 5 kertaa nopeasti peräkkäin
Moottori käy, mutta paine on pieni tai puuttuu	Vesiliitäntä puuttuu	Liitä vedentulo
	Suodatin on tukossa	Puhdista suodatin
	Suutin on tukossa	Puhdista suutin
Painepesuri käynnistyy itseltään	Pumppu tai suihkupistooli vuotaa	Käännä Bosch-sopimushuollon puoleen
Laite vuotaa	Pumppu vuotaa	Pienet vuodot ovat sallittuja; suurempien vuotojen esiintyessä on otettava yhteys huoltopalveluun
Puhdistusainetta ei imeydy	Säädettävä suutin on korkeapaineasennossa	Käytä korkeapaineahtosuutinta tai 3-toimisuuttimen vaahtoasetusta
	Puhdistusaine on liian sitkeäjuoksuista	Ohenna vedellä
	Paineletkua on pidennetty	Liitä alkuperäinen letku
	Jäännöksiä tai supistus puhdistusainekierrossa	Huuhtele puhtaalla vedellä ja poista supistus. Kysy neuvoa Bosch-huollosta jos ongelma edelleen jatkuu.

## Hoito ja huolto

### Huolto

- **Irrota pistotulppa pistorasiasta ja veden tuloletku vesiliitännästä ennen kaikkia töitä.**

**Huomio:** Suorita seuraavat huoltotoimenpiteet säännöllisesti, takaaksesi pitkän ja luotettavan käyttöajan.

Tarkista säännöllisesti, ettei laitteessa ole ilmeisiä puutteita, kuten irtomainen liitos ja kuluneet tai vaurioituneet osat.

Tarkista, että suojukset ja suojalaitteet ovat kunnossa ja oikein asennettu. Suorita mahdolliset huolto- ja korjaustyöt ennen käyttöä.

### Käytön jälkeen/säilytys

Kytke käynnistyskytkin pois päältä ja paina liipaisinta paineletkun tyhjentämiseksi.

Puhdista painepesuri ulkoa pehmeällä harjalla ja rievulla. Vettä, liuotinta tai kiillotusainetta ei saa käyttää. Poista kaikki lika, etenkin moottorin tuuletusaukoista.

Varastointi kauden lopun jälkeen: tyhjennä kaikki vesi pumpusta käyttämällä moottoria muutaman sekunnin ja painamalla liipaisinta.

Älä aseta muita esineitä laitteen päälle.

Säilytä laite pakkaselta suojassa.

Varmista, että johdot eivät joudu puristukseen. Älä taita paineletkua.

### Asiakaspalvelu ja käyttöneuvonta

Huolto vastaa tuotteesi korjausta ja huoltoa sekä varaosia koskeviin kysymyksiin. Räjähdyssiirustuksia ja tietoja varaosista löydät myös osoitteesta:

**www.bosch-garden.com**

Bosch-asiakasneuvonta auttaa mielellään sinua tuotteiden ja lisätarvikkeiden ostoa, käyttöä ja säätöä koskevissa kysymyksissä.

Ilmoita kaikissa kyselyissä ja varaosatilauksissa 10-numeroinen tuotenumero, joka löytyy sähkölaitteen mallikilvestä.

### Suomi

Robert Bosch Oy  
Bosch-keskushuolto  
Pakkalantie 21 A  
01510 Vantaa  
Voitte tilata varaosat suoraan osoitteesta [www.bosch-pt.fi](http://www.bosch-pt.fi).  
Puh.: 0800 98044  
Faksi: 010 296 1838  
[www.bosch.fi](http://www.bosch.fi)



## Ympäristönsuojelu

Ympäristöä kuormittavat kemikaalit eivät saa joutua maahan, pohjaveteen, lampiin, jokiin jne.

Puhdistusaineita käytettäessä on tarkasti noudatettava pakkausohjeita ja määrättyä laimennusta.

Moottoriajoneuvoja puhdistettaessa, on otettava paikalliset säännökset huomioon: On estettävä irti suihkutetun öljyn pääsy pohjavesein.

## Hävitys

Toimita painepesuri, lisätarvikkeet ja pakkausmateriaali ympäristöstävälliseen jätteiden kierrätykseen.

Älä heitä painepesuria talousjätteisiin!

### Vain EU-maita varten:



Eurooppalaisen vanhoja sähkö- ja elektroniikkalaitteita koskevan direktiivin 2012/19/EU ja sen kansallisten lakien muunnosten mukaan, tulee käyttökelvottomat sähkö- ja elektroniikkalaitteet kerätä erikseen ja toimittaa ympäristöstävälliseen uusiokäyttöön.

Oikeus teknisiin muutoksiin pidätetään.

## Ελληνικά

## Υποδείξεις ασφαλείας

### Ερμηνεία των εικονοσυμβόλων



Υπόδειξη κινδύνου, γενικά.



Μην κατευθύνετε ποτέ τη δέσμη του νερού επάνω σε ανθρώπους, σε ζώα, στην ίδια τη συσκευή ή σε ηλεκτρικά εξαρτήματα. Προσοχή: Η δέσμη υψηλής πίεσης είναι επικίνδυνη όταν χρησιμοποιηθεί καταχρηστικά.



**Σύμφωνα με τις ισχύουσες διατάξεις το πλυντικό υψηλής πίεσης δεν επιτρέπεται να συνδεθεί στο δίκτυο πόσιμου νερού χωρίς διαχωριστή συστήματος (βαλβίδα αντεπιστροφής). Χρησιμοποιήστε ένα διαχωριστή συστήματος κατά IEC 61770 Τύπος ΒΑ.**

**Το νερό που ρέει μέσα από το διαχωριστή συστήματος δεν είναι πλέον πόσιμο.**

### Υποδείξεις ασφαλείας για πλυντικά υψηλής πίεσης



**Διαβάστε όλες τις υποδείξεις ασφαλείας και τις οδηγίες.** Αμέλειες κατά την τήρηση των υποδείξεων ασφαλείας και των οδηγιών μπορεί να προκαλέσουν ηλεκτροπληξία, πυρκαγιά ή/και σοβαρούς τραυματισμούς.

**Οι προειδοποιητικές πινακίδες και οι πινακίδες υποδείξεων που υπάρχουν επάνω στη συσκευή παρέχουν σημαντικές υποδείξεις για την ακίνδυνη λειτουργία της.**

**Εκτός από τις υποδείξεις στις οδηγίες χειρισμού πρέπει να λαμβάνονται επίσης υπόψη και οι γενικές διατάξεις ασφαλείας και πρόληψης ατυχημάτων.**

### Σύνδεση στο δίκτυο

- ▶ Η τάση της πηγής ρεύματος πρέπει να εκπληρώνει τις απαιτήσεις που αναγράφονται στην πινακίδα κατασκευαστή του μηχανήματος κήπου.
- ▶ Σας συμβουλεύουμε να συνδέετε μηχανήμα κήπου στην πρίζα δικτύου μέσω ενός προστατευτικού διακόπτη διαρροής 30 mA.
- ▶ Να βγάζετε το φις από την πρίζα όταν αφήνετε τη συσκευή ακόμη και για πολύ λίγο χρόνο ανεπιτήρητη.
- ▶ Η συσκευή πρέπει να τροφοδοτείται μόνο με ηλεκτρική τάση κατά IEC 60364-1.
- ▶ Η αντικατάσταση ενός τυχόν χαλασμένου ηλεκτρικού καλωδίου επιτρέπεται να διεξαχθεί μόνο από ένα εξουσιοδοτημένο συνεργείο Service της Bosch ή από κάποιο άλλο εξειδικευμένο πρόσωπο. Έτσι δεν προκαλούνται κίνδυνοι για την ασφάλειά σας.
- ▶ Μην πιάσετε ποτέ το φις του ηλεκτρικού καλωδίου με υγρά χέρια.
- ▶ Να μην βγάζετε το φις από την πρίζα όταν εργάζεστε με τη συσκευή.
- ▶ Να μην ζουλιζέτε και να μην τραβάτε με δύναμη το ηλεκτρικό καλώδιο και το καλώδιο επιμήκυνσης και να μην περνάτε με το μηχανήμα κήπου πάνω απ' αυτά, επειδή αυτά μπορεί να υποστούν ζημιά. Να προστατεύετε το καλώδιο από υπερβολική ζέση, λάδια και κοφτερές ακμές.
- ▶ Μην χρησιμοποιήσετε τη συσκευή όταν έχει χαλάσει το ηλεκτρικό καλώδιο ή κάποιο άλλο σημαντικό εξάρτημα, όπως ο σωλήνας υψηλής πίεσης, το πιστόλι εκτόξευσης ή οι προστατευτικές διατάξεις.
- ▶ Προσοχή: Καλώδια επιμήκυνσης που δεν εκπληρώνουν τις αντίστοιχες προβλεπόμενες διατάξεις μπορεί να είναι επικίνδυνα.
- ▶ Το καλώδιο επιμήκυνσης που χρησιμοποιείτε πρέπει να έχει στεγανό φις και στεγανή πρίζα. Το καλώδιο επιμήκυνσης πρέπει να έχει διατομή που αναφέρεται στις οδηγίες χρήσης και να αντέχει στον ψεκασμό με νερό. Ο συνδετήρας δεν επιτρέπεται να βρίσκεται μέσα στο νερό.
- ▶ Όταν πρόκειται να αλλάξετε το φις του ηλεκτρικού καλωδίου ή της μπαλαντέζας, το νέο φις πρέπει να παρέχει μηχανική αντοχή και προστασία από ψεκασμό με νερό.

### Σύνδεση νερού

- ▶ Να τηρείτε τις διατάξεις της αρμόδιας εταιρίας ύδρευσης.
- ▶ Η κοχλιοσύνδεση όλων των συνδετικών σωλήνων πρέπει να είναι στεγανή.
- ▶ Χρησιμοποιήστε έναν ενισχυμένο σωλήνα με διάμετρο 12,7 mm (1/2").
- ▶ Η συσκευή δεν πρέπει να συνδεθεί ποτέ με το δίκτυο πόσιμου νερού χωρίς βαλβίδα αναστροφής ροής. Το νερό

## 74 | Ελληνικά

που ρέει δια μέσου της βαλβίδας αναστροφής ροής δεν θεωρείται πλέον σαν πόσιμο.

- ▶ Ο σωλήνας υψηλής πίεσης δεν επιτρέπεται να είναι χαλασμένος (κίνδυνος σπασίματος). Ένας τυχόν χαλασμένος σωλήνας υψηλής πίεσης πρέπει να αντικατασταθεί αμέσως. Επιτρέπεται μόνο η χρήση σωλήνων και συνδέσμων (ρακόρ) που προτείνονται από τον κατασκευαστή.
- ▶ Οι σωλήνες υψηλής πίεσης, οι οπλισμοί και οι συνδετήρες είναι υψηλής σημασίας για την ασφάλεια της συσκευής. Να χρησιμοποιείτε μόνο σωλήνες υψηλής πίεσης, οπλισμούς και συνδετήρες που προτείνονται από τον κατασκευαστή.
- ▶ Η συσκευή πρέπει να τροφοδοτείται μόνο με καθαρό ή φιλτραρισμένο νερό.

### Χρήση

- ▶ Πριν χρησιμοποιήσετε τη συσκευή και τα εξαρτήματά της πρέπει να βεβαιωθείτε ότι βρίσκονται σε άριστη κατάσταση καθώς και ότι λειτουργούν άψογα. Δεν επιτρέπεται η χρήση τους σε περίπτωση που δεν βρίσκονται σε άριστη κατάσταση.
- ▶ Μην κατευθύνετε ποτέ τη δέσμη του νερού επάνω σας ή επάνω σε άλλα άτομα για να καθαρίσετε ρούχα ή παπούτσια.
- ▶ Δεν επιτρέπεται η αναρρόφηση υγρών που περιέχουν διαλύτες, μη αραιωμένα οξέα, ακετόνης ή άλλους διαλύτες, συμπεριλαμβανομένων της βενζίνης, των αραιωτικών χρωμάτων, και του πετρελαίου θέρμανσης, επειδή το νέφος ψεκασμού των υλικών αυτών είναι υπερβολικά εύφλεκτο, εκρηκτικό και δηλητηριώδες.
- ▶ Όταν χρησιμοποιείτε τη συσκευή σε επικίνδυνες περιοχές (π. χ. σε πρατήρια βενζίνης κτλ.), τότε πρέπει να τηρείτε τις αντίστοιχες διατάξεις ασφαλείας. Απαγορεύεται η χρήση της συσκευής σε χώρους στους οποίους υπάρχει κίνδυνος έκρηξης.
- ▶ Η συσκευή πρέπει να τοποθετείται επάνω σε μια επίπεδη και ανθεκτική επιφάνεια.
- ▶ Να χρησιμοποιείτε πάντοτε μέσα καθαρισμού (απορρυπαντικά) που προτείνονται από τον κατασκευαστή και να τηρείτε τις υποδείξεις χρήσης και απόσυρσης καθώς και τις προειδοποιητικές υποδείξεις του κατασκευαστή.
- ▶ Όλα τα ηλεκτροφόρα εξαρτήματα που βρίσκονται μέσα στην περιοχή εργασίας πρέπει να αντέχουν στον ψεκασμό με νερό.
- ▶ Κατά τη διάρκεια της λειτουργίας ο μοχλός ενεργοποίησης του πιστολιού εκτόξευσης δεν επιτρέπεται να στερεωθεί στη θέση «ON».
- ▶ Να φοράτε μια κατάλληλη προστατευτική ενδυμασία για να προστατευτείτε από το εκτοξευόμενο νερό. Να μην χρησιμοποιήσετε τη συσκευή όταν στην εμβέλειά της βρίσκονται πρόσωπα χωρίς προστατευτική ενδυμασία.
- ▶ Αν χρειαστεί, φορέστε έναν κατάλληλο προσωπικό εξοπλισμό (PSA) από νερό ψεκασμού, π. χ. προστατευτικά γυαλιά, αναπνευστική μάσκα κτλ. για να προστατευτείτε από το νερό, τα σωματίδια ή/και το αεροζόλ που αναπηδούν.
- ▶ Η υψηλή πίεση μπορεί να προκαλέσει την αναπήδηση διάφορων αντικειμένων. Γι' αυτό, αν χρειαστεί, φορέστε έναν κατάλληλο προσωπικό προστατευτικό εξοπλισμό, π. χ. προστατευτικά γυαλιά.
- ▶ Για να εμποδίσετε την πρόκληση ζημιών από τη δέσμη νερού υψηλής πίεσης να καθαρίζετε τα ελαστικά/τις βαλβίδες αυτοκινήτων πάντοτε κρατώντας τουλάχιστο 30 cm απόσταση. Σαν πρώτη ένδειξη για κάτι τέτοιο είναι η μεταβολή του χρώματος του ελαστικού. Τυχόν χαλασμένα ελαστικά/χαλασμένες βαλβίδες αυτοκινήτων είναι θανατηφόρες.
- ▶ Δεν επιτρέπεται ο ψεκασμός υλικών που περιέχουν αμιάντο ή άλλα ανθυγιεινά υλικά.
- ▶ Να μη χρησιμοποιείτε τα προτεινόμενα απορρυπαντικά χωρίς να τα αραιώνετε. Τα προϊόντα είναι ασφαλή μόνο όσο αφορά ότι δεν περιέχουν οξέα, αλκαλικές ουσίες και/ή υλικά που επιβαρύνουν το περιβάλλον. Σας συμβουλεύουμε να διαφυλάγεται/αποθηκεύεται τα απορρυπαντικά μακριά από παιδιά. Όταν ένα απορρυπαντικό έρθει σε επαφή με τα μάτια σας, τότε πρέπει να ξεπλύνετε τα μάτια σας αμέσως επισταμένως με άφθονο καθαρό νερό και σε περίπτωση κατάποσης να συμβουλευτείτε αμέσως ένα γιατρό.
- ▶ **Μην χρησιμοποιήσετε ποτέ το πλυντικό υψηλής πίεσης χωρίς φίλτρο ή με λερωμένο ή χαλασμένο φίλτρο.** Όταν χρησιμοποιήσετε το πλυντικό υψηλής πίεσης χωρίς ή με λερωμένο ή χαλασμένο φίλτρο λήγει η εγγύηση.
- ▶ Τα μεταλλικά εξαρτήματα θερμαίνονται υπερβολικά όταν χρησιμοποιούνται για πολύ χρόνο. Αν χρειαστεί, φορέστε προστατευτικά γάντια.
- ▶ Μην εργάζεστε με το πλυντικό υψηλής πίεσης όταν ο καιρός είναι άσχημος, ιδιαίτερα όταν επικείται καταιγίδα.

### Χειρισμός

- ▶ Ο χειριστής/Η χειρίστρια της συσκευής πρέπει να την χρησιμοποιεί μόνο σύμφωνα με τον προορισμό της. Πρέπει να λαμβάνονται υπόψη οι εκάστοτε τοπικές συνθήκες. Κατά την εργασία πρέπει να δίνετε ευσυνείδητα προσοχή σε τυχόν παρευρισκόμενα άτομα ιδιαίτερα δε σε παιδιά.
- ▶ Ο χειρισμός της συσκευής επιτρέπεται μόνο σε άτομα που έχουν εκπαιδευτεί στη χρήση και στο χειρισμό της ή σε άτομα που μπορεί να αποδείξουν ότι μπορούν να την χειριστούν. Δεν επιτρέπεται η χρήση της συσκευής από εφήβους ή/και παιδιά. Τα παιδιά πρέπει να επιτηρούνται για να εξασφαλιστεί ότι δεν θα παίξουν με το μηχάνημα.
- ▶ Η συσκευή αυτή μπορεί να χρησιμοποιηθεί από πρόσωπα με περιορισμένες σωματικές, αισθητήριες ή πνευματικές ικανότητες ή με ελλιπή πείρα ή ελλιπείς γνώσεις εφόσον τα άτομα αυτά εποπτεύονται ή όταν έχουν ενημερωθεί για τον ασφαλή χειρισμό της συσκευής και των συσκευών που είναι συνδεδεμένες μ' αυτήν.
- ▶ Να μην αφήνετε ποτέ τη συσκευή ανεπιτήρητη όταν αυτή είναι ενεργοποιημένη.
- ▶ Η δέσμη νερού που εξέρχεται από το ακροφύσιο υψηλής πίεσης προκαλεί ένα κλότσημα/Γι' αυτό να κρατάτε και το πιστόλι και την κάνη εκτόξευσης γερά και με τα δυο σας χέρια.

### Μεταφορά

- ▶ Να θέτετε τη συσκευή εκτός λειτουργίας και να την ασφαλίσετε πριν την μεταφέρετε.

### Συντήρηση





- ▶ Πριν από οποιαδήποτε εργασία καθαρισμού ή/και συντήρησης καθώς και για να αλλάξετε κάποιο εξάρτημα ή εργαλείο πρέπει να θέτετε τη συσκευή εκτός λειτουργίας. Να βγάξετε το φως από την πρίζα όταν η συσκευή λειτουργεί με τάση δικτύου.
- ▶ Τυχόν επισκευές πρέπει να εκτελούνται μόνο από συνεργεία που είναι εξουσιοδοτημένα από την Bosch.

### Εξαρτήματα και ανταλλακτικά

- ▶ Επιτρέπεται μόνο η χρήση εξαρτημάτων και ανταλλακτικών που έχουν εγκριθεί από τον κατασκευαστή. Τα γνήσια εξαρτήματα και τα γνήσια ανταλλακτικά εξασφαλίζουν την ομαλή λειτουργία της συσκευής.

### Σύμβολα

Τα σύμβολα που ακολουθούν έχουν σημασία για τη σωστή ανάνηψη και κατανόηση των οδηγιών χειρισμού. Παρακαλούμε αποτυπώστε στο μυαλό σας τα σύμβολα και τη σημασία τους. Η σωστή ερμηνεία των συμβόλων συμβάλλει στον καλύτερο και ασφαλέστερο χειρισμό του ηλεκτρικού σας εργαλείου.

Σύμβολο	Σημασία
	Κατεύθυνση κίνησης
	Βάρος
	On
	Off
Lo	Χαμηλή πίεση
Hi	Υψηλή πίεση
	Εξαρτήματα

### Χρήση σύμφωνα με τον προορισμό

Η συσκευή προορίζεται για τον καθαρισμό επιφανειών και αντικειμένων στον εξωτερικό τομέα, συσκευών, αυτοκινήτων και λέμβων, εφόσον χρησιμοποιούνται τα κατάλληλα αναλώσιμα και εξαρτήματα, π. χ. απορρυπαντικά εγκριμένα από την Bosch.

Η σύμφωνα με τον προορισμό χρήση της συσκευής αναφέρεται σε θερμοκρασία του περιβάλλοντος μεταξύ 0 °C και 40 °C.

Το παρόν προϊόν δεν είναι κατάλληλο για επαγγελματική χρήση.

### Τεχνικά χαρακτηριστικά

Πλυντικό υψηλής πίεσης		AQT 35-12/ AQT 35-12+	AQT 37-13/ AQT 37-13+	AQT 40-13
Αριθμός ευρετηρίου		3 600 HA7 1..	3 600 HA7 2..	3 600 HA7 5..
Ονομαστική ισχύς	kW	1,5	1,7	1,9
Μέγ. θερμοκρασία στην είσοδο	°C	40	40	40
Ελάχ. ποσότητα νερού στην είσοδο	l/min	5,8	6,2	6,6
Επιτρεπτή πίεση	MPa	12	13	13
Ονομαστική πίεση	MPa	8	9	9
Ροή	l/min	5	5,5	6
Μέγιστη πίεση στην είσοδο	MPa	1	1	1
Λειτουργία αυτόματης ενεργοποίησης		●	●	●
Βάρος σύμφωνα με EPTA-Procedure 01/2003	kg	6,65/8,12	7,83/8,82	8,9
Κατηγορία μόνωσης		□/II	□/II	□/II
Αριθμός σειράς		Βλέπε τον αριθμό σειράς (πινακίδα κατασκευαστή) στο πλυντικό υψηλής πίεσης		

Οι ζεύξεις/αποζεύξεις προκαλούν σύντομες πτώσεις της τάσης. Υπό δυσμενείς συνθήκες στο ηλεκτρικό δίκτυο μπορεί να επηρεαστούν αρνητικά άλλες ηλεκτρικές συσκευές. Σε περίπτωση που η σύνθετη αντίσταση δικτύου είναι μικρότερη από 0,153 Ωm δεν αναμένονται παρεμβολές.

### Πληροφορίες για θόρυβο και δονήσεις

Τιμές εκπομπής θορύβου, υπολογισμένες κατά EN 60335-2-79.	3 600 ...	HA7 1..	HA7 2..	HA7 5..
Η χαρακτηριστική στάθμη θορύβου του μηχανήματος κήπου εξακριβώθηκε σύμφωνα με την καμπύλη A και ανέρχεται σε:				
Στάθμη ακουστικής πίεσης	dB(A)	83	78	83
Στάθμη ακουστικής ισχύος	dB(A)	93	90	94
Ανασφάλεια μέτρησης K	dB	2	1	2
<b>Φοράτε ωσασπίδες!</b>				
Οι ολικές τιμές κραδασμών $a_h$ (άθροισμα ανυσμάτων τριών κατευθύνσεων) και η ανασφάλεια μέτρησης K εξακριβώθηκαν κατά EN 60335:				
Τιμή εκπομπής κραδασμών $a_h$	m/s <sup>2</sup>	=7	=2	=4,7
Ανασφάλεια K	m/s <sup>2</sup>	=2	=2	=1,5

76 | Ελληνικά

**Δήλωση συμβατότητας CE**

Δηλώνουμε με αποκλειστική μας ευθύνη, ότι το προϊόν που περιγράφεται στα «Τεχνικά χαρακτηριστικά» αντιστοιχεί σε όλες τις σχετικές διατάξεις των οδηγιών 2011/65/ΕΕ, 2014/30/ΕΕ, 2006/42/ΕΚ, 2000/14/ΕΚ συμπεριλαμβανομένων των αλλαγών τους και ταυτίζεται με τα ακόλουθα πρότυπα: EN 60335-1, EN 60335-2-79. 2000/14/ΕΚ: Εγγυόμαστε στάθμη ακουστικής ισχύος: Διαδικασία αξιολόγησης της Δήλωσης συμβατότητας σύμφωνα με το παράρτημα V.

3 600 ...	HA7 1..	HA7 2..	HA7 5..
dB(A)	95	91	96

Κατηγορία προϊόντος: 27

Τεχνικός φάκελος (2006/42/ΕΚ, 2000/14/ΕΚ) από:  
Bosch Lawn and Garden Ltd., PT-LG/ENS23,  
Stowmarket, Suffolk IP14 1EY, England

Henk Becker Helmut Heinzelmann  
Executive Vice President Head of Product Certification  
Engineering PT/ETM9

ΡΡα.  
*Henk Becker* i.V. *H. Heinzelmann*

Robert Bosch GmbH, Power Tools Division  
70764 Leinfelden-Echterdingen, GERMANY  
23.06.2014

**Εκκίνηση****Για την ασφάλειά σας**

**Προσοχή!** Πριν διεξάγετε οποιαδήποτε εργασία συντήρησης ή/και καθαρισμού στο ίδιο το μηχάνημα θέστε το εκτός λειτουργίας και βγάλτε το φως από την πρίζα. Το ίδιο ισχύει, αν το ηλεκτρικό καλώδιο χαλάσει, κοπεί ή μπερδευτεί.

Η τάση λειτουργίας ανέρχεται σε 230 V AC, 50 Hz για χώρες μη μέλη της ΕΕ 220 V, 240 V, ανάλογα με την εκάστοτε έκδοση). Να χρησιμοποιείτε μόνο εγκεκριμένα καλώδια επιμήκυνσης. Για περισσότερες πληροφορίες απευθυνθείτε στο αρμόδιο για σας κατάστημα Service.

Σε περίπτωση που για τη λειτουργία του πλυντικού υψηλής πίεσης θα θελήσετε να χρησιμοποιήσετε ένα καλώδιο επιμήκυνσης (μπαλαντζά), οι αντίστοιχοι αγωγοί πρέπει να έχουν τις εξής διατομές:

- 1,5 mm<sup>2</sup> έως μέγιστο μήκος 20 m
- 2,5 mm<sup>2</sup> έως μέγιστο μήκος 50 m

Υπόδειξη: Όταν χρησιμοποιείτε ένα καλώδιο επιμήκυνσης αυτό πρέπει να διαθέτει - όπως περιγράφεται στις αντίστοιχες διατάξεις ασφαλείας - έναν προστατευτικό αγωγό, ο οποίος θα συνδέεται μέσω του φως με τον προστατευτικό αγωγό της ηλεκτρικής εγκατάστασης.

Σε αμφίβολες περιπτώσεις ρωτήστε έναν εκπαιδευμένο ηλεκτρολόγο ή το πλησιέστερο κατάστημα Service της Bosch.



**ΠΡΟΣΟΧΗ:** Αντικανονικά καλώδια επιμήκυνσης μπορεί να είναι επικίνδυνα. Το καλώδιο επιμήκυνσης, το φως και ο συνδετήρας πρέπει να είναι στεγανά και εγκριμένα για χρήση σε εξωτερικούς χώρους.

Οι καλωδιακές συνδέσεις πρέπει να είναι στεγνές και να μην αποθέτονται στο δάπεδο.

Για να αυξήσετε την ασφάλειά σας συνιστάμε τη χρήση ενός αυτόματου διακόπτη διαρροής διακόπτης (FI/RCD) 30 mA. Ο διακόπτης πρέπει να ελέγχεται πριν από κάθε χρήση της συσκευής.

Η επιδιόρθωση ενός τυχόν χαλασμένου ηλεκτρικού καλωδίου επιτρέπεται να διεξαχθεί μόνο από ένα εξουσιοδοτημένο συνεργείο της Bosch.

Υπόδειξη για προϊόντα που **δεν πωλούνται στην GB:**

**ΠΡΟΣΟΧΗ:** Για τη δική σας, προσωπική ασφάλεια είναι απαραίτητο, το φως που είναι στερεωμένο στη συσκευή να συνδεθεί με το καλώδιο επιμήκυνσης. Ο συνδετήρας του

**Συναρμολόγηση και λειτουργία**

Στόχος ενέργειας	Εικόνα	Σελίδα
Περιεχόμενο συσκευασίας	1	210 - 211
Διπλώστε τη λαβή προς τα κάτω.	2	212
Σύνδεση της κάννης στο πιστόλι εκτόξευσης	3	213
Σύνδεση σωλήνα υψηλής πίεσης/πιστολιού εκτόξευσης	4	213
Τοποθέτηση ακροφυσίων	5	214 - 216
Σύνδεση νερού	6	216
Θέση σε λειτουργία/εκτός λειτουργίας	7	217
Ρύθμιση δέσμης ακροφυσίου	8	217
Σύνδεση φίλαλης του μέσου ξεπλύματος	9	218
Καθαρίστε το φίλτρο	10	218
Καθαρίστε το ακροφύσιο	11	219
Αποθήκευση του πιστολιού εκτόξευσης	12	219
Αποθήκευση του πιστολιού/της κάννης/του ακροφυσίου κατά τη διάρκεια της περιόδου χρήσης	13	220
Τοποθέτηση του σωλήνα στο διακόπτη σωλήνα	14	220
Αποθήκευση	15	220
Επιλογή εξαρτημάτων/παρελκομένων	16	221

καλωδίου επιμήκυνσης πρέπει να αντέχει στον ψεκασμό με νερό, να είναι από ελαστικό ή να φέρει ελαστική επίστρωση. Να λαμβάνετε πάντοτε υπόψη σας, ότι η συσκευή αυτή δεν επιτρέπεται να λειτουργήσει χωρίς νερό.

## Λειτουργία

### Θέση σε λειτουργία

Συνδέστε το σωλήνα νερού (δεν περιέχεται στη συσκευασία) με τη σύνδεση νερού στη συσκευή.

Βεβαιωθείτε ότι ο διακόπτης δικτύου βρίσκεται στη θέση «Ο» και ακολούθως συνδέστε τη συσκευή με την πρίζα.

Ανοίξτε τη βρύση.

Πατήστε τον αποκλεισμό ενεργοποίησης σκανδάλης (πίσω διακόπτης στο πιστόλι εκτόξευσης) για να αποδεσμεύσετε τη σκανδάλη. Πατήστε τη σκανδάλη τέρμα μέχρι το νερό να ρέει ομοιόμορφα και να μην υπάρχει άλλος αέρας στη συσκευή και το σωλήνα υψηλής πίεσης. Αφήστε ελεύθερη τη σκανδάλη. Πατήστε τον αποκλεισμό ενεργοποίησης σκανδάλης (μπροστινός διακόπτης στο πιστόλι εκτόξευσης).

Γυρίστε το διακόπτη δικτύου. Κατευθύνετε το πιστόλι εκτόξευσης προς τα κάτω. Πατήστε τον αποκλεισμό ενεργοποίησης σκανδάλης για να αποδεσμεύσετε τη σκανδάλη. Πατήστε τέρμα τη σκανδάλη.

### Λειτουργία αυτόματης ενεργοποίησης

Η συσκευή διακόπτει αυτόματα τη λειτουργία του κινητήρα μόλις αφαιρεθεί ελεύθερη η σκανδάλη στη λαβή του πιστολιού.

## Υποδείξεις εργασίας

### Γενικά

Φροντίστε, το πλυντικό υψηλής πίεσης να βρίσκεται πάντοτε επάνω σε ένα επίπεδο υπόβαθρο.

Μην τεντώνετε υπερβολικά το σωλήνα υψηλής πίεσης και μην χρησιμοποιείτε το σωλήνα για να τραβήξετε τη συσκευή γιατί το πλυντικό υψηλής πίεσης μπορεί να αποσταθεροποιηθεί και να ανατραπεί.

Να μην τσακίζετε το σωλήνα υψηλής πίεσης και να μην περνάτε με οχήματα πάνω απ' αυτόν. Να προστατεύετε το σωλήνα υψηλής πίεσης από κοφτερές ακμές και/ή γωνίες.

Μην χρησιμοποιήσετε το περιστρεφόμενο ακροφύσιο για να πλύνετε αυτοκίνητα.

**Προειδοποίηση!** Το Patio Cleaners προορίζεται για χρήση σε επίπεδες επιφάνειες! Μην το χρησιμοποιήσετε σε σκάλες και σε κάθετες επιφάνειες. Μην αγγίζετε ποτέ το περιστρεφόμενο ακροφύσιο όταν αυτό βρίσκεται σε λειτουργία.

### Υποδείξεις για εργασία με απορρυπαντικά

► **Να χρησιμοποιείτε μόνο απορρυπαντικά που είναι κατάλληλα για το πλυντικό υψηλής πίεσης.**

Να καταναλώνετε τα απορρυπαντικά με μέτρο. Έτσι προστατεύετε το περιβάλλον. Να τηρείτε τις προτάσεις αραίωσης που αναγράφονται στο δοχείο.

## Προτεινόμενη μέθοδος καθαρισμού

### Βήμα 1: Ξεκόλληση της βρωμιάς

Χρησιμοποιήστε το ακροφύσιο υψηλής πίεσης εκτόξευσης αφρού στο ακροφύσιο 3 στο 1 τη ρύθμιση για αφρό και να χειρίζεστε το απορρυπαντικό με οικονομία.

### Βήμα 2: Αφαίρεση της βρωμιάς

Αφαιρέστε την ξεκολλημένη βρωμιά με υψηλή πίεση.

**Υπόδειξη:** Κάθετες επιφάνειες πρέπει να καθαρίζονται από κάτω προς τα πάνω και να ξεπλένονται από πάνω προς τα κάτω.

## Χρήση εναλλακτικών πηγών νερού

Αυτό το πλυντικό υψηλής πίεσης αναρροφά αυτόματα και επιτρέπει έτσι την αναρρόφηση νερού από δοχεία ή φυσικές πηγές. Είναι **ΣΗΜΑΝΤΙΚΟ**, να είναι καθαρό και τοποθετημένο το φίλτρο της Bosch στην είσοδο του νερού και να αναρροφάτε μόνο καθαρό νερό.

## Ανοιχτές δεξαμενές/Δοχεία και φυσικά νερά

Να χρησιμοποιείτε τα εξαρτήματα αυτόματης αναρρόφησης που αποτελούνται:

- Πλέγμα αναρρόφησης με ανεπίστροφη βαλβίδα
- 3 m ενισχυμένος σωλήνας αναρρόφησης
- Συνδετήρας γενικής χρήσης για σύνδεση στο πλυντικό υψηλής πίεσης

Μ' αυτά τα εξαρτήματα το πλυντικό υψηλής πίεσης μπορεί να αναρροφήσει νερό 0,5 m πιο ψηλά από την επιφάνεια του νερού. Αυτό μπορεί να διαρκέσει 5 περίπου.

Βυθίστε ολόκληρο το σωλήνα μήκους 3 m στο νερό για να βγει ο αέρας. Συνδέστε το σωλήνα αναρρόφησης μήκους 3 m στο πλυντικό υψηλής πίεσης και φροντίστε να παραμείνει μέσα στο νερό το πλέγμα αναρρόφησης.

Αφήστε το πλυντικό υψηλής πίεσης να λειτουργήσει χωρίς το πιστόλι εκτόξευσης μέχρι το νερό να εξέρχεται ομοιόμορφα από το σωλήνα υψηλής πίεσης. Όταν μετά από 25 δευτερόλεπτα δεν τρέχει ακόμη νερό διακόψτε η λειτουργία του πλυντικού υψηλής πίεσης και ελέγξτε τις συνδέσεις. Όταν το νερό τρέχει διακόψτε η λειτουργία του πλυντικού υψηλής πίεσης και για να εργαστείτε συνδέστε το πιστόλι και την κάνη εκτόξευσης.

Είναι σημαντικό ο σωλήνας και οι συνδέσεις να είναι καλής ποιότητας, στεγανά συνδεδεμένες και οι φλάντζες να είναι άθικτες και ίσια τοποθετημένες. ΜΗ στεγανές συνδέσεις μπορεί να εμποδίσουν την αναρρόφηση.

## Δοχείο νερού με βάνα εκροής

Σε περίπτωση που το πλυντικό υψηλής πίεσης πρέπει να συνδεθεί σε μια δεξαμενή με βάνα εκροής πρέπει στη βάνα να συνδεθεί πρώτα ένας σωλήνας (δε συνοδεύει πλυντικό υψηλής πίεσης). Ανοίξτε τη βάνα για να βγει ο αέρας από το σωλήνα και ακολούθως συνδέστε τον στο πλυντικό υψηλής πίεσης.

78 | Ελληνικά

**Αναζήτηση σφαλμάτων**

Συμπτώματα	Πιθανή αιτία	Θεραπεία
Ο κινητήρας δεν ξεκινάει	Το φως δεν είναι στην πρίζα	Βάλτε το φως στην πρίζα
	Η πρίζα είναι χαλασμένη	Βάλτε το φως σε άλλη πρίζα
	«Έπεσε/Κάηκε» η ασφάλεια	Ανεβάστε/Αλλάξτε την ασφάλεια
	Χαλασμένο καλώδιο επιμήκυνσης	Δοκιμάστε χωρίς καλώδιο επιμήκυνσης
	Ενεργοποιήθηκε η προστασία κινητήρα	Αφήστε τον κινητήρα 15 min να κρυώσει
Ο κινητήρας διακόπτει τη λειτουργία του	Πάγωμα	Ξεπαώστε την αντλία, το σωλήνα νερού ή τα εξαρτήματα
	«Έπεσε/Κάηκε» η ασφάλεια	Ανεβάστε/Αλλάξτε την ασφάλεια
«Έπεσε/Κάηκε» η ασφάλεια	Λάθος τάση δικτύου	Ελέγξτε την τάση δικτύου, πρέπει να εκπληρώνει τα στοιχεία επάνω στην πινακίδα κατασκευαστή
«Έπεσε/Κάηκε» η ασφάλεια	Ενεργοποιήθηκε η προστασία κινητήρα	Αφήστε τον κινητήρα 15 min να κρυώσει
«Έπεσε/Κάηκε» η ασφάλεια	Πολύ αδύνατη ασφάλεια	Συνδέστε το πλυντικό υψηλής πίεσης σε ένα άλλο ηλεκτρικό κύκλωμα επαρκώς ασφαλισμένο
Ο κινητήρας λειτουργεί χωρίς να υπάρχει πίεση	Ακροφύσιο μερικώς βουλωμένο	Καθαρίστε το ακροφύσιο
Ο κινητήρας ακούγεται μεν, αλλά δεν κινείται	Ανεπαρκής τάση δικτύου	Βεβαιωθείτε ότι η τάση του ηλεκτρικού δικτύου ανταποκρίνεται στα στοιχεία που αναγράφονται επάνω στην πινακίδα του κατασκευαστή
	Πολύ υψηλή πτώση τάσης στο καλώδιο επιμήκυνσης	Ελέγξτε την καταλληλότητα του καλωδίου επιμήκυνσης
	Η συσκευή δεν είχε χρησιμοποιηθεί για πολύ καιρό	Απευθυνθείτε σε ένα εξουσιοδοτημένο κατάστημα Service της Bosch
	Προβλήματα με τη λειτουργία αυτόματης απενεργοποίησης	Απευθυνθείτε σε ένα εξουσιοδοτημένο κατάστημα Service της Bosch
Παλμική τάση	Αέρας στην αντλία ή/και στο σωλήνα νερού	Για να επιτευχθεί ομοιόμορφη πίεση εργασίας αφήστε το πλυντικό υψηλής πίεσης να λειτουργήσει με ανοιχτό πιστόλι εκτόξευσης, ανοιχτή βρύση και με ακροφύσιο ρυθμισμένο για χαμηλή πίεση
	Η παροχή νερού δεν είναι άψογη	Ελέγξτε αν βρύση εκπληρώνει τα αντίστοιχα στοιχεία στα Τεχνικά Χαρακτηριστικά. Οι στενότεροι σωλήνες νερού που επιτρέπεται να χρησιμοποιηθούν έχουν διατομή 1/2" ή Ø 13 mm
	Βουλωμένο φίλτρο νερού	Καθαρίστε το φίλτρο νερού
	Ζουλημένος ή διπλωμένος σωλήνας νερού	Ισιώστε το σωλήνα νερού
	Πολύ μακρύς σωλήνας υψηλής πίεσης	Ελέγξτε/Αφαιρέστε την επιμήκυνση του σωλήνα υψηλής πίεσης, μέγιστο μήκος σωλήνα νερού 7 m
Η πίεση είναι σταθερή αλλά πολύ χαμηλή	Φθαρμένο ακροφύσιο εκκίνησης/διακοπής	Ανεβάστε/Αλλάξτε ακροφύσιο
Υπόδειξη: Κάποιο εξάρτημα προκαλεί πτώση της πίεσης		Πατήστε τη σκανδάλη 5 φορές γρήγορα και αλληπάλληλα
Ο κινητήρας λειτουργεί μεν, η πίεση όμως είναι περιορισμένη ή λείπει η πίεση λειτουργίας	Δεν συνδέθηκε νερό	Συνδέστε νερό
	Βουλωμένο φίλτρο	Καθαρίστε το φίλτρο
	Βουλωμένο ακροφύσιο	Καθαρίστε το ακροφύσιο
Το πλυντικό υψηλής πίεσης ξεκινά από μόνο του	Η αντλία ή/και πιστόλι εκτόξευσης δεν είναι στεγανή/ό	Απευθυνθείτε σε ένα εξουσιοδοτημένο κατάστημα Service της Bosch

Συμπτώματα	Πιθανή αιτία	Θεραπεία
Η συσκευή δεν είναι στεγανή	Η αντλία δεν είναι στεγανή	Επιτρέπονται μόνο ελάχιστες διαρροές νερού. Απευθυνθείτε στο Service όταν οι διαρροές είναι μεγάλες
Το απορρυπαντικό δεν αναροφάται	Ρυθμιζόμενο ακροφύσιο στη θέση Υψηλή πίεση	Χρησιμοποιήστε το ακροφύσιο υψηλής πίεσης για εκτόξευση αφρού ή τη ρύθμιση για αφρό του ακροφυσίου 3 σε 1
	Το απορρυπαντικό είναι πολύ παχύρευστο	Αραιώστε το με νερό
	Επιμηκύνθηκε ο σωλήνας υψηλής πίεσης	Συνδέστε τον αυθεντικό σωλήνα
	Υπολείμματα ή στένωση στο σωλήνα του κυκλώματος του απορρυπαντικού	Ξεπλύνετε το σωλήνα με καθαρό νερό και εξουδετερώστε τη στένωση. Όταν το πρόβλημα δεν εξουδετερωθεί συμβουλευτείτε το Bosch Service Center.

## Συντήρηση και Service

### Συντήρηση

- **Πριν διεξάγετε οποιαδήποτε εργασία στην ίδια τη συσκευή να βγάξετε το φως από την πρίζα και να αποσυνδέετε το νερό.**

**Υπόδειξη:** Να διεξάγετε τακτικά τις παρακάτω εργασίες συντήρησης για να εξασφαλίσετε την αξιοπιστία και μακρόχρονη χρήση του μηχανήματος.

Να ελέγχετε τακτικά το μηχανήμα, μήπως παρουσιάζει εμφανείς βλάβες, π.χ. χαλαρές συνδέσεις ή/και φθαρμένα ή χαλασμένα εξαρτήματα.

Να ελέγχετε, αν οι καλύπτες και οι προστατευτικές διατάξεις είναι άψογες και σωστά συναρμολογημένες. Τυχόν απαραίτητες επισκευές ή εργασίες συντήρησης πρέπει να εκτελούνται πριν τη χρήση του μηχανήματος.

### Μετά τη χρήση/Διαφύλαξη

Θέστε το διακόπτη ON/OFF στη θέση OFF και πατήστε τη σκανδάλη για να αδειάσει ο σωλήνας υψηλής πίεσης.

Να καθαρίζετε το πλυντικό υψηλής πίεσης εξωτερικά με τη βοήθεια μιας μαλακής βούρτσας και ενός πανιού. Δεν επιτρέπεται η χρήση νερού, διαλυτών ή/και μέσων στίλβωσης. Να αφαιρείτε όλες τις βρωμιές, ιδιαίτερα από τις σχισμές αερισμού του κινητήρα.

Αποθήκευση μετά το πέρας της σαιζόν: Αδειάστε όλο το νερό από την αντλία αφήνοντας τον κινητήρα να εργαστεί για λίγα δευτερόλεπτα ενεργοποιώντας ταυτόχρονα τη σκανδάλη.

Να μην τοποθετείτε άλλα αντικείμενα επάνω στη συσκευή. Η συσκευή πρέπει να αποθηκεύεται σε χώρο απρόσιτο στην παγωνιά.

Να βεβαιώνετε, ότι κατά τη διάρκεια της αποθήκευσης τα καλώδια δεν έχουν αφηνώσει πουθενά. Μην τσακίζετε το σωλήνα υψηλής πίεσης.

### Service και παροχή συμβουλών χρήσης

Το Service απαντά στις ερωτήσεις σας σχετικά με την επισκευή και τη συντήρηση του προϊόντος σας καθώς και για τα αντίστοιχα ανταλλακτικά. Λεπτομερή σχέδια και πληροφορίες για τα ανταλλακτικά θα βρείτε στην ηλεκτρονική διεύθυνση:

### www.bosch-garden.com

Η ομάδα συμβούλων της Bosch σας υποστηρίζει ευχαρίστως όταν έχετε ερωτήσεις σχετικές με την αγορά, τη χρήση και τη ρύθμιση των προϊόντων και ανταλλακτικών.

Όταν παραγγέλνετε ανταλλακτικά σας παρακαλούμε να αναφέρετε οπωσδήποτε το 10 ψήφιο αριθμό ευρετηρίου που αναγράφεται στην πινακίδα κατασκευαστή του μηχανήματός σας.

### Ελλάδα

Robert Bosch A.E.  
Ερχείας 37  
19400 Κορωπί – Αθήνα  
Tel.: 210 5701270  
Fax: 210 5701283  
www.bosch.com  
www.bosch-pt.gr  
ABZ Service A.E.  
Tel.: 210 5701380  
Fax: 210 5701607

## Προστασία του περιβάλλοντος

Χημικές ουσίες που επιβαρύνουν το περιβάλλον δεν επιτρέπεται να καταλήγουν στο έδαφος, τα υπόγεια νερά, στις λίμνες, τους ποταμούς κτλ.

Όταν χρησιμοποιείτε απορρυπαντικά πρέπει να τηρείτε αυστηρά τις οδηγίες που υπάρχουν επάνω στη συσκευασία καθώς και την προβλεπόμενη αναλογία μείξης.

Όταν καθαρίζετε κινητήρες οχημάτων πρέπει να τηρείτε τις εκάστοτε τοπικές διατάξεις: Πρέπει να αποφευχθεί η κατάληξη των ξεπλυμένων λαδιών στα υπόγεια νερά.

## Απόσυρση

Το πλυντικό υψηλής πίεσης, τα εξαρτήματα και η συσκευασία πρέπει να ανακυκλώνονται με τρόπο φιλικό προς το περιβάλλον.

Μην ρίχνετε τα πλυντικά υψηλής πίεσης στα απορρίμματα του σπιτιού σας!

## 80 | Türkçe

**Mόνο για χώρες της ΕΕ:**

Σύμφωνα με την Κοινοτική Οδηγία 2012/19/ΕΕ σχετικά με τις παλαιές ηλεκτρικές και ηλεκτρονικές συσκευές και τη μεταφορά της οδηγίας αυτής σε εθνικό δίκαιο δεν είναι πλέον υποχρεωτικό τα άχρηστα ηλεκτρικά και ηλεκτρονικά μηχανήματα να συλλέγονται ξεχωριστά για να ανακυκλωθούν με τρόπο φιλικό προς το περιβάλλον.

**Τηρούμε το δικαίωμα αλλαγών.**

**Türkçe****Güvenlik Talimatı****Resimli semboller hakkında açıklamalar**

Genel tehlike uyarısı.



Su huzmesini hiçbir zaman başkalarına, hayvanlara, alete veya elektrik akımı altındaki parçalara doğrultmayın. Dikkat: Yüksek basınçlı huzme kötüye kullanıldığında tehlikeli olabilir.



**Geçerli yönetmelikler uyarınca bu alet sistem ayırıcı donanım olmadan içme suyu şebekesine bağlanamaz. IEC 61770 Tip BA uyarınca sistem ayırıcı donanım kullanın. Sistem ayırıcı donanımdan geçen su artık içme suyu değildir.**

**Yüksek basınçlı temizleyiciler için güvenlik talimatı**

**Bütün uyarıları ve talimat hükümlerini okuyun.** Açıklanan uyarılara ve talimat hükümlerine uyulmadığı takdirde elektrik çarpmalarına, yangınlara ve/veya ağır yaralanmalara neden olunabilir.

**Alete takılı bulunan uyarı ve açıklama etiketleri tehlikesiz çalışma için önemli bilgiler içermektedir.**

**Kullanım kılavuzundaki uyarılar yanında genel güvenlik ve kazalardan korunma hükümlerine de uyulmalıdır.**

**Akım bağlantısı**

- ▶ Akım kaynağının gerilimi aletin tip etiketinde belirtilen gerilime uygun olmalıdır.
- ▶ Bu aletin sadece 30 mA'lık hatalı akım koruma şalteri ile sigortalanmış bir prize bağlanması tavsiye olunur.
- ▶ Aleti kısa süreli de olsa denetiminiz dışında bırakmadan önce fişi prizden çekin.
- ▶ Elektrik besleme sistemi IEC 60364-1'e uygun olmalıdır.
- ▶ Bağlantı kablosunun bir yedeği gereki olduğunda, güvenlik risklerinden kaçınmak için bunun üretici, üretici tarafından

yetkilendirilmiş bir müşteri servisi veya bu konudaki bir uzman tarafından hazırlaması gerekir.

- ▶ Şebeke fişini hiçbir zaman ıslak elle tutmayın.
- ▶ Aletle çalışırken şebeke bağlantı fişini çekmeyin.
- ▶ Şebeke bağlantı kablosunu veya uzatma kablosunu kırmayın, ezmeyin veya aleti bunların üzerinden geçirmeyin, aksi takdirde hasar görebilirler. Kabloyu sıcaktan, yağdan ve keskin kenarlı cisimlerden koruyun.
- ▶ Şebeke bağlantı kablosu ve yüksek basınç hortumu, püskürtme tabancası veya güvenlik donanımları gibi önemli parçalar hasarlı ise aleti kullanmayın.
- ▶ Dikkat: Yönetmeliklere uygun olmayan uzatma kabloları tehlikeli olabilir.
- ▶ Uzatma kablosu kullanılırken fiş ve kuplaj su sızdırmaz nitelikte olmalıdır. Uzatma kablosu kullanım kılavuzunda belirtilen verilere uygun bir iletken kesitine sahip ve püskürtme suyuna karşı korunmalı olmalıdır. Fiş bağlantısı su içinde bulunmamalıdır.
- ▶ Akım ikmal şebekesinin veya uzatma kablosunun fişi değiştirilirken püskürtme suyuna karşı korumanın ve mekanik stabilitenin sağlanması gerekir.

**Su bağlantısı**

- ▶ Su ikmal şirketinin hükümlerine uyun.
- ▶ Bu bağlantı hortumlarının vida bağlantıları sızdırmaz olmalıdır.
- ▶ Sadece 12,7 mm (1/2") çapında takviyeli bir hortum kullanın.
- ▶ Alet geri akış valfi olmadan hiçbir zaman içme suyu kaynağına bağlanmamalıdır. Geri akış valfinden geçen su artık içme suyu sayılmaz.
- ▶ Yüksek basınç hortumu hasarlı olmamalıdır (patlama tehlikesi). Hasarlı bir yüksek basınç hortumu zaman geçirmeden değiştirilmelidir. Sadece üretici tarafından tavsiye edilen hortumlar ve bağlantılar kullanılabilir.
- ▶ Yüksek basınç hortumları, armatürler ve kuplajlar aletin güvenliği açısından önem taşır. Sadece üretici tarafından tavsiye edilen hortumlar, armatürler ve kuplajlar kullanın.
- ▶ Su bağlantısında sadece temiz veya filtre edilmiş su kullanılabilir.

**Kullanım**

- ▶ Kullanıma başlamadan önce aletin ve aksesuarın usulüne uygun durumda olup olmadığını ve güvenli işletime hazır olup olmadığını kontrol edin. Alet ve aksesuarın durumu kusursuz değilse aleti kullanmayın.
- ▶ Su huzmesini giysileri veya ayakkabıları temizlemek üzere kendinize veya başkalarına doğrultmayın.
- ▶ Çözücü madde içeren sıvılar, inceltilmiş asitler, aseton veya benzin, boya inceltici ve ısıtma yağı da dahil olmak üzere çözücü maddeler emdirilmemelidir, çünkü bunların püskürtme sisleri kolay alevlenir, patlayabilir ve zehirlidir.
- ▶ Alet tehlikeli yerlerde (örneğin benzin istasyonlarının yakınında) kullanılırken ilgili güvenlik önlemlerine uyun. Patlama tehlikesi olan yerlerde bu aletle çalışmak yasaktır.
- ▶ Bu alet sağlam bir zemine yerleştirilmelidir.



- ▶ Sadece üretici tarafından tavsiye edilen temizlik maddeleri kullanın ve üreticinin kullanım, tasfiye ve güvenlik uyarılarına uyun.
- ▶ Çalışma yerindeki bütün akım ileten parçalar püskürme suyuna karşı korunmuş olmalıdır.
- ▶ Tetik ve püskürtme tabancası işletme esnasında "ON" (açık) konumunda sabitlenmemelidir.
- ▶ Püskürtme suyuna karşı uygun koruyucu giysi kullanın. Koruyu giysisi bulunmayan kişilerin yakınında aleti kullanmayın.
- ▶ Ortamdaki nesnelere geri yansiyabilecek olan suya, parçacıklara ve/veya aerosollere karşı koruma sağlamak üzere örneğin koruyucu gözlük, toz maskesi ve benzeri uygun koruyucu donanım (PSA) kullanın.
- ▶ Yüksek basınç nesnelere fırlatabilir ve çarpıtırabilir. Eğer gerekiyorsa örneğin koruyucu gözlük gibi kişisel koruyucu donanım kullanın.
- ▶ Otomobil lastiklerinin ve supapların yüksek basınçlı huzmeden zarar görmemesi için en azından 30 cm uzaklıktan temizlik yapın. Bunun ilk göstergesi lastiklerin renklerinin değişmesidir. Hasar gören otomobil lastikleri ve supaplar yaşamsal tehlike oluşturur.
- ▶ Sağlığa zararlı maddelerin ve asbest içerikli maddelerin püskürtülmesine müsaade yoktur.
- ▶ Tavsiye edilen temizlik maddelerini inceltmeden kullanmayın. Bu ürünler ancak asit, baz veya çevreye zarar veren madde içermedikleri takdirde güvenlidir. Temizlik maddelerini çocukların erişemeyeceği yerde saklamanızı tavsiye ederiz. Temizlik maddesi gözünüze temas edecek olursa bol su ile yıkayın ve temizlik maddesini yutacak olursanız hemen bir hekime başvurun.
- ▶ **Yüksek basınçlı temizleyiciyi hiçbir zaman filtre olmadan, kirlenmiş filtre veya hasarlı filtre ile kullanmayın.** Yüksek basınçlı temizleyici kirlenmiş veya hasarlı filtre ile veya filtre olmadan kullanıldığı takdirde garanti hükmü ortadan kalkar.
- ▶ Metal parçalar uzun süreli kullanım durumunda ısınabilir. Gerekiyorsa koruyucu eldiven kullanın.
- ▶ Elverişsiz hava koşullarında, özellikle fırtınaların ve sağanak yağışların beklediği zamanlarda yüksek basınçlı temizleyici ile çalışmayın.

### Kullanım

- ▶ Kullanıcı bu aleti her zaman usulüne uygun olarak kullanmak zorundadır. Mahalli koşulları dikkate alın. Çalışırken başkalarına, özellikle de çocuklara dikkat edin.
- ▶ Bu alet ancak, onu kullanmayı bilen veya bu aleti kullanmayı bildiğini kanıtlayan kişiler tarafından kullanılabilir. Çocukların ve gençlerin bu aleti kullanmasına müsaade yoktur. Çocukların aletle oynamaması için dikkatli olunmalıdır.
- ▶ Bu alet, fiziksel, duyuusal veya zihinsel yetenekleri sınırlı veya yetersiz deneyimi olan kişiler tarafından sadece denetim altında veya aletin kullanımı ve bu kullanım sonucu ortaya çıkabilecek tehlikeler hakkında aydınlatıldıkları takdirde kullanılabilir.

- ▶ Bu alet çalışır durumda iken denetim dışı bırakılamaz.
- ▶ Yüksek basınç memesinden çıkan su huzmesi geri tepme kuvveti oluşturur. Bu nedenle püskürtme tabancasını ve püskürtme ucunu daima iki elinizle tutun.
- ▶ Enerjiden tasarruf etmek için bahçe aletini sadece kullanacağınız zaman açın.

### Nakliye

- ▶ Taşımadan önce aleti kapatın ve emniyete alın.

### Bakım

- ▶ Her türlü temizlik ve bakım işlerinden ve aksesuar değiştirmeden önce aleti kapatın. Alet şebeke gerilimi ile çalışıyorsa fişi prizden çekin.
- ▶ Bakım ve onarım işleri sadece yetkili Bosch servisleri tarafından yapılmalıdır.

### Aksesuar ve yedek parçalar

- ▶ Sadece üretici tarafından izin verilen aksesuar ve yedek parçaları kullanın. Orijinal aksesuar ve yedek parçalar aletin arızasız çalışmasını güvence altına alır.

### Semboller

Aşağıdaki semboller kullanım kılavuzunun okunması ve anlaşılması için önemlidir. Semboller ve anlamlarını zihninize iyice yerleştirin. Sembollerin doğru yorumu elektrikli el aletini daha iyi ve daha güvenli kullanmanıza yardımcı olur.

Sembol	Anlamı
	Hareket yönü
	Ağırlığı
	Açık
	Kapalı
Lo	Düşük basınç
Hi	Yüksek basınç
	Aksesuar

### Usulüne uygun kullanım

Bu alet; uygun aksesuar ve Bosch tarafından izin verilen temizlik maddeleri kullanılmak koşulu ile açık havadaki yüzey ve nesnelere, araç/gerecin, otomobillerin ve teknelerin temizlenmesi için geliştirilmiştir.

Bu alet usulüne uygun olarak 0 °C ve 40 °C derece arasındaki çevre ısısında kullanılır.

Bu ürün profesyonel kullanıma uygun değildir.

82 | Türkçe

**Teknik veriler**

Yüksek basınçlı temizleyici		AQT 35-12/ AQT 35-12+	AQT 37-13/ AQT 37-13+	AQT 40-13
Ürün kodu		3 600 HA7 1..	3 600 HA7 2..	3 600 HA7 5..
Giriş gücü	kW	1,5	1,7	1,9
Maksimum giriş sıcaklığı	°C	40	40	40
Minimum su miktarı girişi	lt/dak	5,8	6,2	6,6
İzin verilen basınç	MPa	12	13	13
Anma basıncı	MPa	8	9	9
Akış	lt/dak	5	5,5	6
Maksimum giriş basıncı	MPa	1	1	1
Autostop-fonksiyonu		●	●	●
Ağırlığı EPTA-Procedure 01/2003'e göre	kg	6,65/8,12	7,83/8,82	8,9
Koruma sınıfı		□/II	□/II	□/II
Seri numarası	Bakınız: Yüksek basınçlı temizleyici (tip etiketi) üzerindeki seri numarası			
Kapama işlemleri sırasında kısa süreli gerilim düşmeleri olabilir. Elverişsiz şebeke koşullarında diğer aletler etkilenebilir. 0,153 Ohm'den daha küçük şebeke empedanslarında hatalar ortaya çıkmaz.				

**Gürültü/Titreşim bilgisi**

Gürültü emisyon değerleri EN 60335-2-79 uyarınca belirlenmektedir.	3 600 ...	HA7 1..	HA7 2..	HA7 5..
Aletin A değerlendirmeli gürültü seviyesi tipik olarak şöyledir:				
Ses basıncı seviyesi	dB(A)	83	78	83
Gürültü emisyonu seviyesi	dB(A)	93	90	94
Tolerans K	dB	2	1	2
<b>Koruyucu kulaklık kullanın!</b>				
Toplam titreşim değeri (üç yönün vektör toplamı) EN 60335'e göre belirlenmektedir:				
Titreşim emisyon değeri a <sub>h</sub>	m/s <sup>2</sup>	=7	=2	=4,7
Tolerans K	m/s <sup>2</sup>	=2	=2	=1,5

**Uygunluk beyanı** 

	3 600 ...	HA7 1..	HA7 2..	HA7 5..
Tek sorumlu olarak "Teknik veriler" bölümünde tanımlanan ürünün, değişiklikleri de dahil olmak üzere 2011/65/EU, 2014/30/EU, 2006/42/EC, 2000/14/EC yönergelerinin geçerli bütün hükümlerini karşıladığını ve aşağıdaki standartlarla uyumlu olduğunu beyan ederiz: EN 60335-1, EN 60335-2-79.				
2000/14/EC: Garanti edilen gürültü emisyonu seviyesi:	dB(A)	95	91	96
Uyumluluk değerlendirme yöntemi ek V uyarınca.				

Ürün kategorisi: 27

Teknik belgelerin bulunduğu merkez (2006/42/EC, 2000/14/EC):

Bosch Lawn and Garden Ltd., PT-LG/ENS23,  
Stowmarket, Suffolk IP14 1EY, EnglandHenk Becker Helmut Heinzelmann  
Executive Vice President Head of Product Certification  
Engineering PT/ETM9

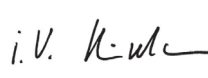
PPA  
 i.V. 

Robert Bosch GmbH, Power Tools Division  
70764 Leinfelden-Echterdingen, GERMANY  
23.06.2014**Montaj ve işletim**

İşlemin amacı	Şekil	Sayfa
Teslimat kapsamı	1	210-211
Tutamağı aşağı katlayın	2	212
Ucun püskürtme tabancasına takılması	3	213
Yüksek basınç hortumunun/püskürtme tabancasının takılması	4	213
Memenin takılması	5	214-216
Su bağlantısı	6	216
Açma/kapama	7	217
Meme huzmesinin ayarlanması	8	217

İşlemin amacı	Şekil	Sayfa
Yıkama maddesi şişesinin bağlanması	9	218
Filtreyi temizleyin	10	218
Memeyi temizleyin	11	219
Tabancanın saklanması	12	219
Kullanım esnasında tabancanın/ucun/memenin saklanması	13	220
Hortumu hortum mesnedine takın	14	220
Depolama	15	220
Aksesuar seçimi	16	221

## Çalıştırma

### Güvenliğiniz için



**Dikkat! Bakım ve temizlik işlerinden önce aleti kapatın ve fişi prizden çekin. Akım kablosu hasar görürse, kesilirse veya sarılırsa da aynısını yapın.**

İşletme gerilimi 230 V AC, 50 Hz'dir (AB üyesi olmayan ülkeler için tipe bağlı olarak 220 V, 240 V). Sadece izin verilen uzatma kablosu kullanın. Bu konudaki ayrıntılı bilgiyi yetkili satıcınızdan alabilirsiniz.

Yüksek basınçlı temizleyici çalıştırırken uzatma kablosu kullanmak istiyorsanız, aşağıdaki iletken kesitleri gereklidir:

- 1,5 mm<sup>2</sup> max. 20 m uzunluk
- 2,5 mm<sup>2</sup> max. 50 m uzunluk

Uyarı: Bir uzatma kablosu kullanılırken, bu kablo – güvenlik talimatında belirtildiği gibi – fiş üzerinden elektrik sisteminize bağlı bir koruyucu iletkenle sahip olmalıdır.

Emin olmadığınız durumlarda eğitimli bir elektrik teknisyenine veya en yakınınızdaki Bosch servis temsilcisine danışın.



**DİKKAT: Usulüne uygun olmayan uzatma kabloları tehlikeli olabilir. Uzatma kablosu, fiş ve kuplaj su sızdırmaz ve açık havada kullanılmaya müsadeleli olmalıdır.**

Kablo bağlantıları kuru olmalı ve yerde durmamalıdır.

Güvenliği artırmak için maksimum 30 mA'lık hatalı akım korumalı bir FI şalter (RCD) kullanın. Bu FI şalter her kullanımdan sonra kontrol edilmelidir.

Bağlantı kablosu hasar görecektse olursa sadece yetkili Bosch servis atölyesinde onarılmalıdır.

**İngiltere'de satılmayan ürünlere** ait açıklama:

**DİKKAT:** Güvenliğiniz için aletinize takılı fişin uzatma kablosuna bağlı olması gerekir. Uzatma kablosunun kuplajı pürkürme suyuna karşı korunmalı olmalı, lastikten yapılmış olmalı veya lastik kaplamalı olmalıdır. Uzatma kablosu bir gerginlik giderme tertibatı ile kullanılmalıdır.

Bu aletin susuz olarak çalıştırılmayacağını dikkate alın.

## İşletme

### Açma

Su hortumunu (aletle birlikte teslim edilmez) su bağlantısına ve alete bağlayın.

Şebeke şalterinin "0" konumunda olduğundan emin olun ve aleti prize takın.

Su musluğunu açın.

Kapama emniyetine (kabzanın arka tarafındaki şalter) basarak tetiği serbest bırakın. Su düzenli olarak çıkıncaya ve alet ve yüksek basınç hortumu içinde hiç hava kalmıncaya kadar tetiğe sonuna kadar basın. Tetiği bırakın. Kapama emniyetine (kabzanın ön tarafındaki şalter) basın.

Şebeke şalterini çevirin. Püskürtme tabancasını aşağı doğrultün. Tetiği serbest bırakmak için kapama emniyetine basın. Tetiğe sonuna kadar basın.

### Autostop-fonksiyonu

Tabanca kabzasındaki tetik bırakıldığında alet motoru kapatır.

## Çalışırken dikkat edilecek hususlar

### Genel

Yüksek basınçlı temizleyicinin düz bir zeminde durmasını sağlayın.

Yüksek basınç hortumu ile çok fazla öne gitmeyin veya yüksek basınçlı temizleyiciyi hortumtan çekmeyin. Aksi takdirde yüksek basınçlı temizleyici güvenli olarak yerinde duramaz ve devrilebilir.

Yüksek basınç hortumunu kırmayın ve bu hortumun üzerinden araçla geçmeyin. Yüksek basınç hortumunu keskin kenarlı çizimlerden ve köşelerden koruyun.

Rotasyon memesini otomobil yıkamak için kullanmayın.

**Uyarı!** Patio Cleaners sadece düz zeminlerde kullanılmaya uygundur! Bu aleti merdivenlerde ve dikey yüzeylerde kullanmayın. Çalışır durumda iken hiçbir zaman rotasyon memesine dokunmayın!

### Temizlik maddesi ile çalışırken dikkat edilecek hususlar

► **Sadece yüksek basınçlı temizleyicide kullanılmasına kesin olarak uygun olan temizlik maddelerini (deterjanları) kullanın.**

Çevre koruma kapsamında temizlik maddelerini tasarruflu olarak kullanmanızı tavsiye ederiz. Kap üzerindeki inceltme tavsiyelerine uyun.

### Tavsiye edilen temizlik yöntemleri

#### Adım 1: Kirlerin çözülmesi

Yüksek basınç köpük memesini kullanın veya meme 1'de köpük ayarı 3'ü kullanın ve temizlik maddesini tasarruflu ayarlayın.

#### Adım 2: Kirlerin temizlenmesi

Çözülmüş kirleri yüksek basınçla temizleyin.

**Not:** Dik yüzeyleri temizlerken temizlik maddesi uygulamasına alttan başlayın ve yukarı doğru hareket edin.

**84 | Türkçe**

Durulama esnasında ise yukarıdan başlayarak aşağıya doğru çalışın.

**Alternatif su kaynaklarında kullanma**

Bu yüksek basınçlı temizleyici kendinden emişlidir ve kaplardan veya doğal kaynaklardan su emilmesine olanak sağlar. Bosch filtresinin su girişinde temiz ve takılı olması ve **sadece** temiz suyun emdirilmesi önemlidir.

**Açık tanklar/kaplar ve doğal su kaynakları**

Şu bileşenlerden oluşan otomatik emme aksesuarını kullanın:

- Çek valfli emme süzgeci
- 3 m takviyeli emme hortumu
- Yüksek basınçlı temizleyici için üniversal kuplaj

Yüksek basınçlı temizleyici bu aksesuarla suyu su seviyesinin 0,5 m üstüne emebilir. Bu işlem yaklaşık 15 saniye sürebilir.

Havayı tahliye etmek için 3 m uzunluğundaki hortumu tam olarak su içine daldırın. 3 m uzunluğundaki emme hortumunu

yüksek basınçlı temizleyiciye bağlayın ve emme süzgecinin su altında kaldığından emin olun.

Püskürtme tabancası çıkarılmış durumdaki yüksek basınçlı temizleyici su yüksek basınç hortumundan düzenli biçimde akıncaya kadar çalıştırın. Eğer 25 saniye içinde hortumdan su çıkmazsa, cihazı kapatın ve bütün bağlantıları kontrol edin. Hortumdan su çıkınca yüksek basınçlı temizleyiciyi kapatın ve çalışmak üzere püskürtme tabancasını ve püskürtme ucunu takın.

Hortumun ve kuplajın iyi kalitede olması, sızdırmaz olması ve contaların hasarsız ve doğru takılmış olması önemlidir. Sızdırma yapan bağlantılar emme işlemini önleyebilir.

**Boşaltma vanalı su kapları**

Yüksek basınçlı temizleyici uygun boşaltma vanalı bir tanka bağlanacaksa, önce su hortumu (teslimat kapmasında değildir) vanaya bağlanmalıdır. Hortumdaki bütün havayı tahliye etmek için vanayı açın ve daha sonra hortumu yüksek basınçlı temizleyiciye takın.

**Hata arama**

Hata göstergesi	Olası neden	Giderilme yolu
Motor çalışmıyor	Fiş takılı değil	Fişi takın
	Priz arızalı	Başka bir priz kullanın
	Sigorta atmış durumda	Sigortayı değiştirin
	Uzatma kablosunda hasar var	Uzatma kablosu olmadan çalışmayı deneyin
	Motor koruma sistemi devreye girmiş durumda	Motorun 15 dakika soğumasını bekleyin
Motor stop ediyor	Donma	Pompanın, su hortumunun veya aksesuarın çözülmesini bekleyin
	Sigorta atmış durumda	Sigortayı değiştirin
	Şebeke gerilimi doğru değil	Şebeke gerilimini kontrol edin, gerilim aletin tip etiketindeki gerilime uymalıdır
Motor koruma sistemi devreye girmiş durumda	Motor koruma sistemi devreye girmiş durumda	Motorun 15 dakika soğumasını bekleyin
	Sigorta çok zayıf	Yüksek basınçlı temizleyicinin gücüne uygun olarak sigortalanmış bir akım devresine bağlantı yapın
Motor çalışıyor fakat basınç yok	Meme kısmen tıkalı	Memeyi temizleyin
Motor gürültüsü var fakat fonksiyon yok	Şebeke gerilimi yetersiz	Akım şebekesindeki gerilimin tip etiketindeki gerilimle aynı olup olmadığını kontrol edin
	Bir uzatma kablosu kullanılması nedeniyle çok düşük gerilim	Uzatma kablosunun uygun olup olmadığını kontrol edin
	Alet uzun süre kullanım dışı kalmış	Yetkili Bosch müşteri servisine başvurun
	Otomatik kapanma fonksiyonunda sorunlar	Yetkili Bosch müşteri servisine başvurun

Hata göstergesi	Olası neden	Giderilme yolu
Darbeli (pulsu) basınç	Su hortumunda veya pompada hava var	Düzenli bir çalışma basıncı oluşuncaya kadar yüksek basınçlı temizleyiciyi püskürtme tabancası ve su musluğu açık durumda ve meme de düşük basınca ayarlı iken çalıştırın
	Su ikmalinde hata var	Su bağlantısının teknik veriler bölümünde belirtilen verilere uygun olup olmadığını kontrol edin. Kullanılabilecek en küçük su hortumu 1/2" veya Ø 13 mm'dir
	Su filtresi tıkalı	Su filtresini temizleyin
	Su hortumu ezilmiş veya kırılmış	Su hortumunu düz hale getirin
	Yüksek basınç hortumu çok uzun	Yüksek basınç hortumu uzatmasını alın, maksimum su hortumu uzunluğu 7 m
Basınç düzenli fakat çok düşük Not: Belirli aksesuar düşük basınca neden olur	Meme aşınmış durumda	Memeyi değiştirin
	Start-/Stop valfi yıpranmış durumda	Tetiğe 5 kez hızla ve arka arkaya basın
Motor çalışıyor, fakat basınç sınırlı veya çalışma basıncı yok	Su bağlı değil	Suyu bağlayın
	Filtre tıkalı	Filtreyi temizleyin
	Meme tıkalı	Memeyi temizleyin
Yüksek basınçlı temizleyici kendiliğinden çalışıyor	Pompa veya püskürtme tabancasında sızma var	Yetkili Bosch müşteri servisine başvurun
Aletin sızdırmazlığında hata var	Pompanın sızdırmazlığında hata var	Çok küçük su kaçaklarına izin vardır; büyük kaçaqlarda müşteri servisine başvurun
Temizlik maddesi emilmiyor	Ayarlanır meme yüksek basınç konumunda	Yüksek basınç köpük memesini veya meme 1' de köpük ayarı 3'ü kullanın
	Temizlik maddesi çok kıvamlı	Su ile inceltin
	Yüksek basınç hortumu uzatılmış	Orijinal hortumu bağlayın
	Temizlik maddesi dolaşımında kalıntılar ve daralma var	Temiz su ile durulayarak daralmayı giderin. Sorun devam ederse Bosch servis merkezine başvurun.

## Bakım ve servis

### Bakım

#### ► Aletin kendinde bir çalışma yapmadan önce her defasında fişi prizden çekin ve su bağlantısını ayırın.

**Not:** Bahçe aletini uzun süre ve güvenilir biçimde kullanabilmek için aşağıdaki bakım işlemlerini düzenli aralıklarla tekrarlayın.

Bağlantılarda gevşeme olup olmadığını, aletin parçalarında aşınma veya hasar olup olmadığını düzenli aralıklarla kontrol edin.

Kapak ve koruyucu donanımların hasarsız olup olmadıklarını, doğru olarak takılıp takılmadıklarını kontrol edin. Bahçe aletini kullanmaya başlamadan önce gerekli görülebilecek bakım ve onarım işlemlerini gerçekleştirin.

### Kullanımdan sonra/saklama

Açma/kapama şalterini kapalı konuma getirin ve yüksek basınç hortumunu boşaltmak için tetiğe basın.

Yüksek basınçlı temizleyicinin dışını yumuşak bir fırça ve bezle temizleyin. Temizlik yaparken su, çözücü madde ve

polisaj maddesi kullanmayın. Özellikle motorun havalandırma aralıklarındakiler olmak üzere bütün kirleri temizleyin.

Sezon sonunda depolama: Motoru çalıştırıp tetiğe basarak pompadaki bütün suyu boşaltın.

Aletin üzerine başka nesnelere koymayın.

Aleti donma tehlikesi olmayan bir yerde saklayın.

Depolama esnasında kabloların sıkışmamasına dikkat edin. Yüksek basınç hortumunu katlamayın veya kırmayın.

### Müşteri hizmeti ve uygulama danışmanlığı

Müşteri servisleri ürününüzün onarım ve bakımı ile yedek parçalarına ait sorularınızı yanıtlar. Demonte görüşler ve yedek parçalara ait bilgileri şu adreste de bulabilirsiniz:

**www.bosch-garden.com**

Bosch müşteri servisi timi satın alacağımız ürünün özellikleri, bu ürünün kullanımı ve ayar işlemleri hakkındaki sorularınız ile yedek parçalarına ait sorularınızı memnuniyetle yanıtlar.

Bütün başvuru ve yedek parça siparişlerinizde lütfen aletinizin tip etiketi üzerindeki 10 haneli ürün kodunu belirtiniz.

**Sadece Türkiye için geçerlidir:** Bosch genel olarak yedek parçaları 5 yıl hazır tutar.

**86 | Türkçe****Türkçe**

Bosch San. ve Tic. A.S.  
Ahi Evran Cad. No:1 Kat:22  
Polaris Plaza  
80670 Maslak/Istanbul  
Bosch Uzman Ekibi +90 (0212) 367 18 88  
Işıklar LTD.ŞTİ.  
Kızılay Cad. No: 16/C Seyhan  
Adana

Tel.: 0322 3599710  
Tel.: 0322 3591379

İdeal Elektronik Bobinaj  
Yeni San. Sit. Cami arkası No: 67  
Aksaray

Tel.: 0382 2151939  
Tel.: 0382 2151246

Bulsan Elektrik  
İstanbul Cad. Devrez Sok. İstanbul Çarşısı  
No: 48/29 İskitler  
Ankara

Tel.: 0312 3415142  
Tel.: 0312 3410203

Faz Makine Bobinaj  
Sanayi Sit. 663 Sok. No: 18  
Antalya

Tel.: 0242 3465876  
Tel.: 0242 3462885

Örsel Bobinaj  
1. San. Sit. 161. Sok. No: 21  
Denizli

Tel.: 0258 2620666

Bulut Elektrik  
İstasyon Cad. No: 52/B Devlet Tiyatrosu Karşısı  
Elazığ

Tel.: 0424 2183559

Körfez Elektrik  
Sanayi Çarşısı 770 Sok. No: 71  
Erzincan

Tel.: 0446 2230959

Ege Elektrik  
İnönü Bulvarı No: 135 Muğla Makasarası Fethiye  
Fethiye

Tel.: 0252 6145701

Değer İş Bobinaj  
İsmetpaşa Mah. İlk Belediye Başkan Cad. 5/C Şahinbey  
Gaziantep

Tel.: 0342 2316432

Çözüm Bobinaj  
İsmetpaşa Mah. Eski Şahinbey Belediyesi altı Cad. No: 3/C  
Gaziantep

Tel.: 0342 2319500

Onarım Bobinaj  
Raifpaşa Cad. No: 67 İskenderun  
Hatay

Tel.: 0326 6137546

Günşah Otomotiv  
Beylikdüzü Sanayi Sit. No: 210 Beylikdüzü  
İstanbul  
Tel.: 0212 8720066

Aygem  
10021 Sok. No: 11 AOSB Çiğli  
İzmir  
Tel.: 0232 3768074

Sezmen Bobinaj  
Ege İş Merkezi 1201/4 Sok. No: 4/B Yenisehir  
İzmir  
Tel.: 0232 4571465

Ankaralı Elektrik  
Eski Sanayi Bölgesi 3. Cad. No: 43  
Kayseri  
Tel.: 0352 3364216

Asal Bobinaj  
Eski Sanayi Sitesi Barbaros Cad. No: 24  
Samsun  
Tel.: 0362 2289090

Üstündağ Elektrikli Aletler  
Nusretiye Mah. Boyacılar Aralığı No: 9  
Tekirdağ  
Tel.: 0282 6512884

**Çevre koruma**

Çevreye zararlı kimyasal maddeler toprağa, temel suyu, göletlere, nehirlere ve benzeri su kaynaklarına ulaşmamalıdır.

Temizlik maddesi (deterjan) kullanırken ambalaj üzerindeki verilere ve öngörülen yoğunluğa tam olarak uyun.

Motorlu araçları kullanırken mahalli yönetmelik hükümlerine uyun: Püskürtülmüş suyun yeraltı suyu karışması önlenmelidir.

**Tasfiye**

Yüksek basınçlı temizleyici, aksesuar ve ambalaj malzemesi çevre dostu tasfiye amacıyla geri kazanım merkezine gönderilmelidir.

Yüksek basınçlı temizleyici evsel çöplerin içine atmayın!

**Sadece AB üyesi ülkeler için:**

Elektronik ve elektrikli aletlere ilişkin 2012/19/EU sayılı Avrupa yönetmeliği ve bu yönetmeliğin ulusal hukuka uyarlanmış hükümleri uyarınca kullanım ömrünü tamamlamış elektronik ve elektrikli aletler ayrı ayrı toplanmak ve çevre dostu tasfiye amacıyla geri kazanım merkezlerine gönderilmek zorundadır.

**Değişiklik haklarımız saklıdır.**

## Polski

### Wskazówki bezpieczeństwa

#### Opis symboli obrazkowych



Ogólna wskazówka ostrzegająca przed potencjalnym zagrożeniem.



Nigdy nie kierować strumienia wody na ludzi, zwierzęta, urządzenie lub jego elementy elektryczne.

Uwaga: Strumień cieczy o wysokim ciśnieniu może być niebezpieczny, jeżeli stosuje się go w sposób niezgodny z przeznaczeniem.



Zgodnie z obowiązującymi przepisami urządzenie wolno podłączać do sieci wodociągowej tylko przy zastosowaniu izolatora przepływu zwrotnego. Zaleca się zastosowanie izolatora przepływu zwrotnego zgodnego z normą europejską IEC 61770, typu BA.

Woda, która przepłynęła przez izolator przepływu zwrotnego, utraciła właściwości wody pitnej.

#### Wskazówki dotyczące bezpieczeństwa pracy przy użyciu myjek wysokociśnieniowych



Należy przeczytać wszystkie wskazówki i przepisy. Błędy w przestrzeganiu poniższych wskazówek mogą spowodować porażenie prądem, pożar i/lub ciężkie obrażenia ciała.

Przymocowane do urządzenia tablice ostrzegawcze i informacyjne zawierają ważne wskazówki dla bezpiecznej eksploatacji urządzenia.

Oprócz wskazówek, znajdujących się w instrukcji obsługi, należy przestrzegać ogólnych zasad bezpieczeństwa pracy oraz przepisów dotyczących zapobiegania nieszczęśliwym wypadkom.

#### Zasilanie

- ▶ Napięcie źródła prądu musi zgadzać się z danymi na tabliczce znamionowej urządzenia.
- ▶ Zaleca się podłączanie urządzenia wyłącznie do gniazda zabezpieczonego w wyłącznik różnicowo-prądowy z prądem wyzwalającym równym 30 mA.
- ▶ W przypadku pozostawienia urządzenia bez nadzoru – nawet na krótki okres czasu – należy wyjąć wtyczkę z gniazda sieciowego.
- ▶ Zasilanie energią elektryczną musi odpowiadać normie IEC 60364-1.
- ▶ Jeżeli zaistnieje konieczność wymiany przewodu przyłączeniowego, wymianę należy zlecić bądź producentowi, bądź autoryzowanemu przez producenta punktowi serwisowemu elektronarzędzi bądź też odpowiednio przeszkolonej osobie, aby wykluczyć ryzyko zagrożenia bezpieczeństwa pracy.

- ▶ Nigdy nie dotykać wtyczki zasilania mokrymi rękami.
- ▶ Podczas pracy urządzenia nie należy wyciągać wtyczki z gniazdka.
- ▶ Nie wolno najeżdzać na przewód sieciowy lub na przedłużacz, zginać go lub szarpać, gdyż mogłoby to spowodować jego uszkodzenie. Chronić przewód przed działaniem wysokiej temperatury, olejem/smarami oraz ostrymi krawędziami.
- ▶ Nie wolno korzystać z urządzenia, jeśli któryś przewód przyłączeniowy lub ważne części urządzenia, takie jak wąż wysokociśnieniowy, pistolet natryskowy lub urządzenia zabezpieczające są uszkodzone.
- ▶ Uwaga: Przedłużacze niezgodne z przepisami mogą stanowić zagrożenie.
- ▶ Stosując przedłużacz, należy upewnić się, że wtyczka i łącznik wtykowy mają wodoszczelną budowę. Przedłużacz musi mieć przekrój zgodny z danymi podanymi w instrukcji obsługi i musi być zaopatrzony w zabezpieczenie przez rozpryskami wody. Połączenie wtykowe przewodu z przedłużaczem nie może leżeć w wodzie.
- ▶ W razie wymiany złącz zasilania sieciowego lub kabla przedłużającego, należy upewnić się, że nowe złącza są brygoscienne i mają odpowiednią wytrzymałość mechaniczną.

#### Podłączenie wody

- ▶ Przestrzegać wszystkich przepisów przedsiębiorstwa dostarczającego wodę.
- ▶ Wszystkie węże połączeniowe muszą mieć odpowiednio uszczelnione złączki.
- ▶ Należy stosować wyłącznie węże wzmocnione o średnicy wynoszącej 12,7 mm (1/2").
- ▶ Nie wolno podłączać urządzenia do źródła zaopatrzenia w wodę pitną bez zaworu zwrotnego. Woda, która przepłynęła przez zawór zwrotny nie nadaje się do picia.
- ▶ Wąż wysokociśnieniowy nie może być uszkodzony (niebezpieczeństwo wybuchu). Uszkodzony wąż wysokociśnieniowy musi być natychmiast wymieniony. Należy stosować wyłącznie węże i złączki zalecane przez producenta.
- ▶ Węże wysokociśnieniowe, armatury i złączki są ważnymi elementami stanowiącymi o bezpieczeństwie urządzenia. Należy stosować wyłącznie węże, armatury i złączki zalecane przez producenta.
- ▶ Do przyłącza wody wolno podłączać wyłącznie czystą lub przefiltrowaną wodę.

#### Zastosowanie

- ▶ Przed rozpoczęciem pracy należy skontrolować stan techniczny urządzenia i jego osprzętu, a także sprawdzić je pod względem bezpieczeństwa pracy. Jeżeli urządzenie nie znajduje się w technicznie nienagannym stanie, nie może być dopuszczone do eksploatacji.
- ▶ Nie wolno kierować strumienia wody na siebie, ani na inne osoby w celu czyszczenia ubrania lub obuwia.

**88 | Polski**

- ▶ Niedopuszczalne jest zasysanie płynów na bazie rozpuszczalników, nierozcieńczonych kwasów, acetonu lub rozpuszczalników (m. in. benzyny, rozcieńczalników farb lub oleju opałowego). Wytryskiwane pary są skrajnie łatwopalne, wybuchowe i toksyczne.
- ▶ W przypadku stosowania urządzenia w obszarach ryzyka (np. na stacjach benzynowych), należy przestrzegać odpowiednich przepisów bezpieczeństwa. Eksploatacja w miejscach potencjalnie zagrożonych wybuchem jest zabroniona.
- ▶ Urządzenie należy umieścić na stabilnym podłożu.
- ▶ Stosować wyłącznie preparaty czyszczące zalecane przez producenta urządzenia. Przestrzegać wskazówek odnośnie ich stosowania, likwidacji oraz innych instrukcji ostrzegawczych producenta detergentu.
- ▶ Wszelkie elementy przewodzące prąd muszą mieć zabezpieczenie przed rozbryzgi wody.
- ▶ Podczas pracy nie wolno blokować spustu pistoletowego w pozycji „ON” („włączone”).
- ▶ Należy nosić odpowiednie ubranie chroniące przed rozpryskami wody. Nie należy stosować urządzenia w pobliżu osób nie ubranych w ochronną odzież.
- ▶ Jeżeli okaże się to konieczne należy podczas pracy nosić odpowiednią odzież ochronną (PSA) chroniącą przed rozbryzgi wody, na przykład okulary ochronne, maskę przeciwpyłową itp., aby uzyskać ochronę przed rozbryzgi wody, drobnymi cząstkami lub aerozolami, które mogą zostać odbite od różnych przedmiotów.
- ▶ Pod wpływem wysokiego ciśnienia może dojść do odbicia obiektów. W razie potrzeby należy nosić podczas pracy odpowiednią osobistą wyposażenie ochronne, na przykład okulary ochronne.
- ▶ Opony kół oraz ich zawory należy myć z odległości co najmniej 30 cm, aby uniknąć uszkodzeń spowodowanych strumieniem wody pod ciśnieniem. Pierwszą oznaką takiego uszkodzenia może być zmiana koloru opony. Uszkodzone opony/zawory stanowią zagrożenie dla życia.
- ▶ Nie wolno natryskiwać materiałów z zawartością azbestu oraz innych, zawierających substancje niebezpieczne dla zdrowia.
- ▶ Zalecane preparaty czyszczące należy używać w odpowiednim rozcieńczeniu. Produkty te są bezpieczne, jeśli nie zawierają kwasów, zasad ani substancji szkodliwych dla środowiska. Preparaty czyszczące zaleca się przechowywać w miejscu niedostępnym dla dzieci. W razie kontaktu z oczami natychmiast dokładnie przepłukać je dużą ilością wody. W przypadku spożycia niezwłocznie skontaktować się z lekarzem.
- ▶ **Myjki wysokociśnieniowej nie należy użytkować bez filtra ani z zanieczyszczonym lub uszkodzonym filtrem.** W przypadku stosowania myjki wysokociśnieniowej bez filtra lub z zanieczyszczonym bądź uszkodzonym filtrem wygasa gwarancja.
- ▶ Podczas dłuższej trwającej pracy części metalowe mogą się rozgrzać. W razie konieczności należy nosić rękawice ochronne.

- ▶ Nie należy stosować myjki wysokociśnieniowej w niekorzystnych warunkach atmosferycznych, w szczególności w przypadku nadciągającej burzy.

**Obsługa urządzenia**

- ▶ Użytkownik powinien stosować urządzenie jedynie zgodnie z przeznaczeniem. Należy brać pod uwagę lokalne przepisy i warunki w miejscu pracy. Podczas pracy uważać na przebywające w pobliżu osoby postronne, w szczególności dzieci.
- ▶ Urządzenie może być obsługiwane tylko przez upoważnione osoby, które zostały uprzednio przeszkolone lub wykazały się znajomością zasad jego obsługi. Obsługa przez dzieci oraz osoby nieletnie jest zabroniona. Dzieci powinny znajdować się pod nadzorem, a urządzenie zabezpieczone w taki sposób, żeby nie mogły się one nim bawić.
- ▶ Niniejsze urządzenie może być obsługiwane przez osoby ograniczone fizycznie, emocjonalnie, lub psychicznie, a także przez osoby z niewystarczającym doświadczeniem i/lub niedostateczną wiedzą tylko w przypadku, gdy osoby te znajdują się pod nadzorem osoby odpowiedzialnej za ich bezpieczeństwo lub gdy zostały one poinstruowane, jak w bezpieczny sposób posługiwać się urządzeniem i jakie ewentualne niebezpieczeństwa są związane z jego obsługą.
- ▶ Nie wolno pozostawiać włączonego urządzenia bez nadzoru.
- ▶ Wydostający się pod wysokim ciśnieniem strumień wody powoduje powstanie w pistolecie siły odrzutu Dlatego też należy mocno oburącz trzymać rękojęść i lancę.

**Transport**

- ▶ Przed transportem urządzenie należy wyłączyć i zabezpieczyć.

**Konserwacja**

- ▶ Przed przystąpieniem do czyszczenia, konserwacji lub wymiany oprzyrządowania, urządzenie należy wyłączyć. W przypadku urządzeń zasilanych sieciowo, wyjąć przewód sieciowy z gniazda.
- ▶ Naprawy mogą być wykonywane tylko przez autoryzowany serwis firmy Bosch.





**Osprzęt oraz części zamienne**

- ▶ Należy stosować wyłącznie osprzęt i części zamienne zalecane przez producenta. Tylko oryginalne akcesoria i części zamienne gwarantują bezawaryjną i bezpieczną pracę urządzenia.

**Symbole**

Następujące symbole mają istotne znaczenie podczas czytania i zrozumienia instrukcji eksploatacji. Należy zapamiętać te symbole i ich znaczenia. Właściwa interpretacja symboli sprzyja lepszemu i bezpieczniejszemu użytkowaniu elektronarzędzia.



Symbol	Znaczenie
	Kierunek ruchu
	Masa
<b>I</b>	Wł.
	Wył.
Lo	Niskie ciśnienie
Hi	Wysokie ciśnienie
	Osprzęt

## Użycie zgodne z przeznaczeniem

Urządzenie przeznaczone jest do czyszczenia powierzchni oraz przedmiotów znajdujących się poza pomieszczeniami zamkniętymi, narzędzi, pojazdów i łodzi, o ile zastosowany zostanie odpowiedni akcesoria, jak na przykład dopuszczane przez firmę Bosch preparaty czyszczące.

Użytkowanie zgodne z przeznaczeniem dotyczy temperatury otoczenia leżącej między 0 °C a 40 °C.

Urządzenia tego nie należy używać do zastosowań profesjonalnych.

## Dane techniczne

Myjka wysokociśnieniowa		AQT 35-12/ AQT 35-12+	AQT 37-13/ AQT 37-13+	AQT 40-13
Numer katalogowy		3 600 HA7 1..	3 600 HA7 2..	3 600 HA7 5..
Moc nominalna	kW	1,5	1,7	1,9
Temperatura dopływu maks.	°C	40	40	40
Ilość wody dopływającej min.	l/min	5,8	6,2	6,6
Dopuszczalne ciśnienie	MPa	12	13	13
Ciśnienie nominalne	MPa	8	9	9
Przepływ	l/min	5	5,5	6
Maksymalne ciśnienie na wejściu	MPa	1	1	1
Funkcja AutoStop		●	●	●
Ciężar odpowiednio do EPTA-Procedure 01/2003	kg	6,65/8,12	7,83/8,82	8,9
Klasa ochrony		□/II	□/II	□/II
Numer seryjny		Zob. numer seryjny (tabliczka znamionowa) na myjce wysokociśnieniowej		

Podczas włączania urządzenia dochodzi do krótkotrwałych spadków napięcia. W przypadku niekorzystnych warunków sieciowych może dojść do zakłóceń pracy innych urządzeń. W przypadku impedancji źródła zasilania mniejszej niż 0,153 omów, nie należy się liczyć z żadnymi zakłóceniami.

## Informacja na temat hałasu i wibracji

Emisja hałasu została określona zgodnie z EN 60335-2-79.	3 600 ...	HA7 1..	HA7 2..	HA7 5..
Określony wg skali A poziom hałasu emitowanego przez urządzenie wynosi standardowo:				
Poziom ciśnienia akustycznego	dB(A)	83	78	83
Poziom natężenia dźwięku	dB(A)	93	90	94
Niepewność pomiaru K	dB	2	1	2
<b>Stosować środki ochrony słuchu!</b>				
Wartości łączne drgań (suma wektorowa z trzech kierunków) oznaczone zgodnie z EN 60335 wynoszą:				
Poziom emisji drgań $a_h$	$m/s^2$	=7	=2	=4,7
Niepewność pomiaru K	$m/s^2$	=2	=2	=1,5

90 | Polski

**Deklaracja zgodności** 

	3 600 ...	HA7 1..	HA7 2..	HA7 5..
Oświadczamy z pełną odpowiedzialnością, że produkt przedstawiony w rozdziale „Dane techniczne” odpowiada wymaganiom następujących dyrektyw: 2011/65/UE, 2014/30/UE, 2006/42/WE, 2000/14/WE wraz ze zmianami oraz następujących norm: EN 60335-1, EN 60335-2-79.				
2000/14/WE: Gwarantowany poziom natężenia dźwięku: Sposób oceny zgodności wg załącznika V.	dB(A)	95	91	96

Kategoria produktów: 27

Dokumentacja techniczna (2006/42/WE, 2000/14/WE):  
Bosch Lawn and Garden Ltd., PT-LG/ENS23,  
Stowmarket, Suffolk IP14 1EY, England

Henk Becker Executive Vice President Engineering  
Helmut Heinzelmann Head of Product Certification PT/ETM9

*ppa*  
*Henk Becker* *i.v. K. W. W.*

Robert Bosch GmbH, Power Tools Division  
70764 Leinfelden-Echterdingen, GERMANY  
23.06.2014

**Montaż i praca**

Planowane działanie	Rysunek	Strona
Zakres dostawy	<b>1</b>	210–211
Składanie uchwytu	<b>2</b>	212
Podłączenie lancy do pistoletu	<b>3</b>	213
Przyłączenie węża wysokociśnieniowego/pistoletu natryskowego	<b>4</b>	213
Nakładanie dysz	<b>5</b>	214–216
Podłączenie wody	<b>6</b>	216
Włączanie/wyłączanie	<b>7</b>	217
Ustawianie strumienia dyszy	<b>8</b>	217
Podłączanie butli ze środkiem czyszczącym	<b>9</b>	218
Wyczyścić filtr	<b>10</b>	218
Wyczyścić dyszę	<b>11</b>	219
Przechowywanie pistoletu	<b>12</b>	219
Przechowywanie pistoletu/lancy/dyszy podczas pracy	<b>13</b>	220
Osadzanie węża w uchwycie węża	<b>14</b>	220
Przechowywanie	<b>15</b>	220
Wybór osprzętu	<b>16</b>	221

**Uruchomienie urządzenia****Dla własnego bezpieczeństwa**

**Uwaga! Przed przystąpieniem do prac konserwacyjnych lub do czyszczenia urządzenia, urządzenie należy wyłączyć i wyjąć wtyczkę z gniazdka. Powyższe dotyczy również przypadków, gdy przewód zasilający jest przecięty, uszkodzony lub splątany.**

Napięcie robocze wynosi 230 V AC, 50 Hz (dla krajów nie należących do UE 220 V, 240 V – w zależności od modelu). Stosować wolno jedynie przedłużacze posiadające atest. Szczegółowych informacji można uzyskać w autoryzowanym punkcie serwisowym.

Jeżeli do pracy z myjką wysokociśnieniową konieczne jest użycie przedłużacza, wymagane są następujące przekroje przewodu:

- 1,5 mm<sup>2</sup> do maks. 20 m długości
- 2,5 mm<sup>2</sup> do maks. 50 m długości

Wskazówka: Jeśli stosowany jest przedłużacz, powinien on być – zgodnie z przepisami bezpieczeństwa – uziemiony i podłączony za pomocą wtyczki z przewodem uziemiającym instalacji elektrycznej.

W razie wątpliwości należy skonsultować wykwalifikowanego elektryka albo zwrócić się do najbliższego punktu serwisowego firmy Bosch.



**UWAGA: Przedłużacze niezgodne z przepisami mogą stanowić zagrożenie. Przedłużacz, wtyczka i łącznik wtykowy powinny mieć wodoszczelną budowę i być przeznaczone do zastosowań na zewnątrz pomieszczeń.**

Połączenia przewodów powinny znajdować się w stanie suchym i nie mogą leżeć na ziemi.

Dla podwyższenia bezpieczeństwa pracy należy stosować wyłącznik różnicowoprądowy (RCD) o prądzie różnicowym, nie większym niż 30 mA. Wyłącznik ten powinien być kontrolowany przed każdym użyciem.

Naprawy uszkodzonego przewodu przyłączeniowego może dokonać wyłącznie autoryzowany warsztat serwisowy firmy Bosch.

Wskazówka dla produktów, nie sprzedawanych w **Wielkiej Brytanii**:

**UWAGA:** Ze względu na bezpieczeństwo użytkownika wymagane jest, aby wtyk znajdujący się przy urządzeniu połączony był z kablem przedłużającym. Złącza kabla przedłużającego powinny być zabezpieczone przed brzygami

wody i być wykonane z gumy lub posiadać osłonę gumową. Przy łączeniu przewodów przedłużających należy stosować dodatkowe elementy zabezpieczające przed samoczynnym rozłączeniem się.

Należy uważać, gdyż niniejsze urządzenie nigdy nie powinno być uruchamiane bez wody.

## Praca urządzenia

### Włączanie

Wąż doprowadzający wodę (nie wchodzi w skład dostawy) podłączyć do kranu z wodą i do urządzenia.

Upewnić się, czy włącznik sieciowy znajduje się w pozycji „0” i podłączyć urządzenie do źródła zasilania.

Odkręcić kurek z wodą.

Uruchomić blokadę włącznika (tylny włącznik na rękojeści), aby odsonić spust. Nacisnąć spust do końca, aż do uzyskania równomiernego przepływu wody. W urządzeniu i wężu wysokociśnieniowym nie powinno się znajdować powietrze. Zwolnić spust. Uruchomić blokadę włącznika (przedni włącznik na rękojeści).

Przekręcić wyłącznik sieciowy. Pistolet natryskowy skierować w dół. Uruchomić blokadę włącznika, aby odsonić spust. Wcisnąć całkowicie spust.

### Funkcja AutoStop

Urządzenie automatycznie wyłącza silnik, natychmiast po zwolnieniu spustu, znajdującego się na rękojeści pistoletu.

## Wskazówki dotyczące pracy

### Wskazówki ogólne

Należy upewnić się, czy myjka wysokociśnieniowa stoi na równym podłożu.

Nie należy ciągnąć węża wysokociśnieniowego zbyt daleko do przodu. Nie należy też ciągnąć myjki wysokociśnieniowej za wąż. Może to spowodować niestabilną pozycję myjki wysokociśnieniowej lub jej upadek.

Nie zaginać węża wysokociśnieniowego i nie jeździć po nim pojazdami silnikowymi. Wąż wysokociśnieniowy należy chronić przed ostrymi krawędziami oraz rogami.

Nie stosować dyszy rotacyjnej do mycia pojazdów silnikowych.

**Ostrzeżenie!** Patio Cleaners nadaje się do pracy wyłącznie na równych powierzchniach! Nie należy go stosować do czyszczenia schodów i płaszczyzn pionowych. W żadnym wypadku nie wolno dotykać dyszy rotacyjnej, gdy jest ona uruchomiona!

### Wskazówki robocze dotyczące stosowania środków myjących

► **Należy stosować wyłącznie środki czyszczące, które w sposób jednoznaczny określone zostały jako przystosowane do myjek wysokociśnieniowych.**

Aby chronić środowisko naturalne zalecamy oszczędne stosowanie środków czyszczących. Należy brać pod uwagę umieszczone na pojemniku zalecenia dotyczące rozcieńczenia.

## Zalecana metoda czyszczenia

### 1 etap: Rozmiękczenie brudu

Należy korzystać z wysokociśnieniowej dyszy do piany lub z funkcji dozowania piany w dyszy 3 w 1. Oszczędnie dozować środek czyszczący.

### 2 etap: Usuwanie brudu

Usunąć rozpuszczony brud usunąć za pomocą wysokiego ciśnienia.

**Wskazówka:** Przy czyszczeniu pionowych powierzchni należy rozpocząć nakładanie środka czyszczącego od dołu i stopniowo przesuwając się ku górze. Splukiwać od góry do dołu.

### Korzystanie z alternatywnych miejsc poboru wody

Niniejsza myjka wysokociśnieniowa jest samozasysająca i umożliwia czerpanie wody ze zbiorników lub naturalnych źródeł wody. Jest bardzo **WAŻNE**, aby (czysty) filtr Bosch mocowany był przy wlocie wody i aby zasysana woda była czysta.

### Otwarte zbiorniki/pojemniki i naturalne zasoby wodne

Należy stosować osprzęt do samozasysania składający się z następujących elementów:

- sito z zaworem zwrotnym
- trzymetrowy wzmocniony wąż
- złącze uniwersalne do myjki wysokociśnieniowej

Za pomocą tych akcesoriów myjka wysokociśnieniowa jest w stanie zasysać wodę na 0,5 m nad poziomem wody. Czynność ta może trwać ok. 15 sekund.

Zanurzyć trzymetrowy wąż całkowicie w wodzie, aby wypuścić z niego powietrze. Podłączyć trzymetrowy wąż do myjki wysokociśnieniowej i upewnić się, że sito leży poniżej poziomu wody.

Zdjąć pistolet natryskowy i uruchomić myjkę na tak długo, aż woda zacznie równomiernie płynąć z węża wysokociśnieniowego. Jeżeli po upływie 25 sekund woda nie zacznie płynąć, urządzenie należy wyłączyć i sprawdzić wszystkie przyłącza. Jeżeli woda płynie, wyłączyć myjkę wysokociśnieniową i przed przystąpieniem do pracy zamocować pistolet natryskowy i lancę zraszającą.

Ważne jest, aby wąż i złącza były wysokiej jakości, prawidłowo połączone, a uszczelki nieuszkodzone i równo zamocowane. Nieszczelne przyłącza mogą uniemożliwić zasysanie wody.

### Zbiornik wody wraz z zaworem opróżniającym

Jeżeli myjka wysokociśnieniowa ma zostać podłączona do zbiornika z pasującym zaworem opróżniającym, należy najpierw podłączyć wąż wody (nie wchodzi w zakres dostawy) do zaworu. Otworzyć zawór, aby wypuścić całe powietrze z węża, a następnie podłączyć go do myjki wysokociśnieniowej.

92 | Polski

## Lokalizacja usterek

Symptomy	Możliwa przyczyna	Usunięcie usterki
Brak rozruchu silnika	Odłączona wtyczka	Podłączyć wtyczkę
	Gniazdko jest uszkodzone	Podłączyć urządzenie do innego gniazdka
	Zadziałał bezpiecznik	Wymienić bezpiecznik
	Przedłużacz jest uszkodzony	Spróbować uruchomić urządzenie bez przedłużacza
	Zadziałał wyłącznik przeciwprzeciążeniowy silnika	Chłodzić silnik 15 min.
	Zamarznięty	Rozmrozić pompę, wąż doprowadzający wodę lub osprzęt
Silnik zatrzymuje się	Zadziałał bezpiecznik	Wymienić bezpiecznik
	Nieprawidłowe napięcie zasilania	Sprawdzić napięcie sieci – musi ono odpowiadać danym na tabliczce znamionowej urządzenia
	Zadziałał wyłącznik przeciwprzeciążeniowy silnika	Chłodzić silnik 15 min.
Bezpiecznik zadziałał	Zbyt słaby bezpiecznik	Podłączyć do obwodu elektrycznego, zabezpieczonego odpowiednio do mocy myjki wysokociśnieniowej
Silnik działa, ale nie ma ciśnienia	Dysza częściowo zatkana	Wyczyścić dyszę
Słychać pracę silnika, ale nie widać działania	Niewystarczające napięcie sieciowe	Skontrolować, czy napięcie sieciowe odpowiada danym podanym na tabliczce znamionowej
	Zbyt niskie napięcie spowodowane zastosowaniem przedłużacza	Sprawdzić, czy użyty został odpowiedni przedłużacz
	Urządzenie było nieużywane przez dłuższy okres czasu	Skontaktować się z autoryzowanym serwisem Bosch
	Problemy z funkcją AutoStop	Skontaktować się z autoryzowanym serwisem Bosch
Pulsacyjne zmiany ciśnienia	Powietrze w węży do wody lub w pompie	Uruchomić myjkę wysokociśnieniową i wykonać przebieg przy otwartym pistolecie, otwartym przepływie wody i przy dyszy ustawionej na niskie ciśnienie, aż do ustabilizowania się ciśnienia roboczego
	Nieodpowiedni dopływ wody	Sprawdzić zgodność przyłącza wody z danymi technicznymi. Minimalna średnica zastosowanego węża doprowadzającego wodę to 1/2" lub Ø 13 mm
	Zatkany filtr	Wyczyścić filtr
	Ściśnięty lub zgięty wąż doprowadzający wodę	Wyprostować splecione wąż doprowadzający wodę
	Zbyt długi wąż wysokociśnieniowy	Odłączyć przedłużacz węża wysokociśnieniowego (maksymalna jego długość to 7 m)
Ciśnienie jest stabilne, ale zbyt niskie Wskazówka: Niektóre akcesoria mogą spowodować spadek ciśnienia	Zużyta dysza	Wymienić dyszę
	Zużyty zawór włączający/wyłączający	Nacisnąć spust pięciokrotnie w krótkich odstępach czasu
Silnik pracuje, ale ciśnienie jest niskie lub nie występuje w ogóle ciśnienie robocze	Brak dopływu wody	Podłączyć dopływ wody
	Zatkany filtr	Wyczyścić filtr
	Zatkana dysza	Wyczyścić dyszę
Myjka uruchamia się samoczynnie	Nieszczelna pompa lub pistolet	Skontaktować się z autoryzowanym serwisem Bosch

Symptomy	Możliwa przyczyna	Usunięcie usterki
Urządzenie jest nieszczelne	Pompa jest nieszczelna	Niewielkie przepuszczanie wody jest dopuszczalne. W przypadku znacznego przepuszczania wody należy skontaktować się z punktem obsługi klienta
Nie zasysany jest środek czyszczący	Dysza regulowana w pozycji wysokie ciśnienie	Należy korzystać z wysokociśnieniowej dyszy do piany lub z funkcji dozowania piany w dyszy 3 w 1
	Środek czyszczący jest zbyt gęsty	Rozcieńczyć wodą
	Wąż wysokociśnieniowy był przedłużany	Podłączyć oryginalny wąż wysokociśnieniowy
	Zanieczyszczenia lub zwężenie w obiegu środka czyszczącego	Przepłukać czystą wodą i usunąć zwężenie. Jeżeli problem nie został usunięty należy skontaktować się z Bosch Service Center.

## Konserwacja i serwis

### Konserwacja

- ▶ **Przed przystąpieniem do jakichkolwiek prac przy urządzeniu należy wyjąć wtyczkę z gniazda i zdemontować podłączenie do wody.**

**Wskazówka:** Następujących czynności konserwacyjnych należy dokonywać regularnie, aby zagwarantować długą i wydajną pracę urządzenia.

Regularnie kontrolować urządzenie pod kątem oczywistych usterek, takich jak luźne połączenia i zużyte lub uszkodzone elementy konstrukcyjne.

Kontrolować, czy osłony urządzenia i zabezpieczenia są w pełni sprawne i właściwie zamontowane. Przed rozpoczęciem pracy z urządzeniem należy przeprowadzić wszelkie konieczne konserwacje i naprawy.

### Po zakończeniu użytkowania/Przechowywanie

Uruchomić włącznik/wyłącznik, a następnie spust, aby opróżnić wąż wysokociśnieniowy.

Przy pomocy miękkiej szczotki i szmatki dokładnie wyczyścić zewnętrzne elementy myjki wysokociśnieniowej. Nie wolno używać wody, rozpuszczalników i nabyłszczyzcy. Usunąć wszystkie zabrudzenia, w szczególności z otworów wentylacyjnych silnika.

Przechowywanie po upływie sezonu: Należy opróżnić pompę z wody, uruchamiając silnik na parę sekund i naciskając kilkakrotnie spust.

Nie wolno stawiać na urządzeniu żadnych przedmiotów.

Urządzenie należy przechowywać w miejscu chronionym przed mrozem.

Upewnić się, że przewód nie zakleszczył się podczas magazynowania. Nie zginać węża wysokociśnieniowego.

### Obsługa klienta oraz doradztwo dotyczące użytkowania

Ze wszystkimi pytaniami, dotyczącymi naprawy i konserwacji nabytego produktu oraz dostępu do części zamiennych prosimy zwracać się do punktów obsługi klienta. Rysunki techniczne oraz informacje o częściach zamiennych można znaleźć pod adresem:

**[www.bosch-garden.com](http://www.bosch-garden.com)**

Zespół doradztwa technicznego firmy Bosch służy pomocą w razie pytań związanych z zakupem produktu, jego zastosowaniem oraz regulacją urządzeń i osprzętu.

Przy wszystkich zgłoszeniach i zamówieniach części zamiennych konieczne jest podanie dziesięciocyfrowego numeru katalogowego, znajdującego się na tabliczce znamionowej urządzenia.

### Polska

Robert Bosch Sp. z o.o.

Serwis Elektronarzędzi

Ul. Szyszkowa 35/37

02-285 Warszawa

Na [www.bosch-pt.pl](http://www.bosch-pt.pl) znajdują Państwo wszystkie szczegóły dotyczące usług serwisowych online.

Tel.: 22 7154460

Faks: 22 7154441

E-Mail: [bsc@pl.bosch.com](mailto:bsc@pl.bosch.com)

Infolinia Działu Elektronarzędzi: 801 100900

(w cenie połączenia lokalnego)

E-Mail: [elektronarzedzia.info@pl.bosch.com](mailto:elektronarzedzia.info@pl.bosch.com)

[www.bosch.pl](http://www.bosch.pl)

## Ochrona środowiska

Nie dopuszczać do przedostawania się środków chemicznych szkodliwych dla środowiska do gleby, wody gruntowej, stawów, rzek itp.

W przypadku stosowania preparatów czyszczących, należy przestrzegać danych zawartych na opakowaniu, w tym zalecanych stężeń.

W przypadku czyszczenia pojazdów silnikowych, należy przestrzegać przepisów lokalnych: Nie dopuszczać, by zmywany olej przedostawał się do cieków wodnych.

## Usuwanie odpadów

Myjkę wysokociśnieniową, osprzęt i opakowanie należy oddać do powtórnego przetworzenia zgodnego z obowiązującymi przepisami w zakresie ochrony środowiska.

Nie wolno wyrzucać myjek wysokociśnieniowych do odpadów z gospodarstwa domowego!

## 94 | Český

**Tylko dla państw należących do UE:**

Zgodnie z europejską wytycznymi Europejskiej Dyrektywy 2012/19/UE o starych, zużytych narzędziach elektrycznych i elektronicznych i jej stosowania w prawie krajowym, wyeliminowane niezdatne do użycia narzędzia elektryczne i elektroniczne należy zbierać osobno i doprowadzić do ponownego przetworzenia zgodnego z zasadami ochrony środowiska.

Zastrzeżenie prawa dokonywania zmian.

**Česky****Bezpečnostní upozornění****Vysvětlivky obrázkových symbolů**

Všeobecné upozornění na nebezpečí.



Vodní paprsek nikdy nesměřujte na osoby, zvířata, stroj nebo elektrické díly. Pozor: vysokotlaký paprsek může být nebezpečný, pokud se použije nedovoleným způsobem.



**Podle platných předpisů nesmí být zařízení bez oddělovače systémů připojeno na vodovodní síť pitné vody. Použijte oddělovač systémů podle IEC 61770 typ BA.**

**Voda, která proteče oddělovačem systémů, už není pitná voda.**

**Bezpečnostní upozornění pro vysokotlaké čističe**

**Čtěte všechna varovná upozornění a pokyny.** Zanedbání při dodržování varovných upozornění a pokynů mohou mít za následek úraz elektrickým proudem, požár a/nebo těžká poranění.

**Na stroji umístěné výstražné a upozorňovací štítky podávají důležitá upozornění pro bezpečný provoz.**

**Vedle upozornění v návodu k provozu musí být respektovány všeobecné bezpečnostní předpisy a předpisy pro prevenci úrazů.**

**Připojení do sítě**

- ▶ Napětí zdroje proudu musí souhlasit s údaji na typovém štítku stroje.
- ▶ Je doporučeno připojit tento stroj jen na zásuvku, která je jištěna proudovým chráničem s vybavovacím proudem 30 mA.
- ▶ Vytáhněte zástrčku ze zásuvky i tehdy, když ponecháte stroj jen na krátký čas bez dozoru.
- ▶ Elektrické napájení musí vyhovovat IEC 60364-1.

- ▶ Pokud je nutné nahrazení přírodního elektrického vedení, pak to nechte provést od výrobce, jeho autorizovaného zákaznického servisu nebo od k tomu určené osoby, aby se zabránilo ohrožení bezpečnosti.
- ▶ Síťovou zástrčku nikdy nedržte mokřima rukama.
- ▶ Síťovou zástrčku během práce se strojem nevytahujte.
- ▶ Připojovací síťový kabel nebo prodlužovací kabel nepřejíždějte, nepřiskřípněte nebo jím neškubejte, poněvadž jinak by se mohl poškodit. Kabel chraňte před horkem, olejem a ostrými hranami.
- ▶ Stroj nepoužívejte, pokud jsou síťový kabel nebo důležité díly, jako vysokotlaká hadice, stříkácí pistole nebo bezpečnostní vybavení, poškozené.
- ▶ Pozor: prodlužovací kabely nevyhovující předpisům mohou být nebezpečné.
- ▶ Při používání prodlužovacího kabelu musejí být zástrčka i spojka ve vodotěsném provedení. Prodlužovací kabel musí mít průřez vodičů podle údajů v návodu k provozu a musí být chráněn proti stříkající vodě. Zástrčkový spoj nesmí ležet ve vodě.
- ▶ Pokud se mění zástrčka na kabelu napájení el. proudem nebo na prodlužovacím kabelu, musí zůstat zachována ochrana proti stříkající vodě a mechanická stabilita.

**Připojení vody**

- ▶ Dbejte předpisů firmy zásobující Vás vodou.
- ▶ Šroubení všech připojovacích hadic musí těsnit.
- ▶ Používejte pouze zesílenou hadici průměru 12,7 mm (1/2").
- ▶ Stroj by nikdy neměl být připojený na zdroj pitné vody bez zpětného ventilu. Voda, která protekla zpětným ventilem, se už nepokládá za pitnou.
- ▶ Vysokotlaká hadice nesmí být poškozená (nebezpečí prasknutí). Poškozená vysokotlaká hadice se musí neprodleně vyměnit. Smějí se používat pouze výrobcem doporučené hadice a spoje.
- ▶ Vysokotlaké hadice, armatury a spojky jsou důležité pro bezpečnost stroje. Používejte pouze výrobcem doporučené hadice, armatury a spojky.
- ▶ Na vodovodní přípojce se smí používat pouze čistá nebo filtrovaná voda.

**Použití**

- ▶ Před použitím zkontrolujte řádný stav a provozní bezpečnost stroje s příslušenstvím. Jestliže stav není bezvadný, nesmí být používán.
- ▶ Nemiřte vodním paprskem na sebe ani na jiné osoby kvůli očištění oděvu nebo obuvi.
- ▶ Nesmí se nasávat žádné kapaliny s obsahem rozpouštědel, neředěné kyseliny, aceton nebo rozpouštědla včetně benzínu, ředidel na barvy a topného oleje, poněvadž jejich rozprašované mlhy jsou vysoce zápalné, výbušné a jedovaté.
- ▶ Při nasazení stroje v nebezpečných prostorech (např. čerpací stanice) je třeba dbát příslušných bezpečnostních předpisů. Provoz v prostorech s nebezpečím výbuchu je zakázán.

- ▶ Stroj musí mít stabilní podklad.
- ▶ Používejte pouze čisticí prostředky doporučené výrobcem stroje a dbejte varovných upozornění výrobce a upozornění k použití a k likvidaci.
- ▶ Všechny vodivé díly v pracovním prostoru musí být s ochranou proti stříkající vodě.
- ▶ Páčka spouště stříkací pistole nesmí být při provozu zajištěna v poloze „ON“.
- ▶ Noste vhodný ochranný oděv proti stříkající vodě. Nepoužívejte stroj v dosahu jiných osob, ledaže mají tyto osoby na sobě ochranný oděv.
- ▶ Noste, je-li to nutné, vhodné ochranné vybavení (PSA) proti stříkající vodě, např. ochranné brýle, ochrannou masku proti prachu atd., abyste byli chráněni před vodou, částicemi a/nebo aerosoly, které se od předmětů odraží.
- ▶ Vysoký tlak může nechat objekty odrazit. Noste, je-li to nutné, vhodné osobní ochranné vybavení, např. ochranné brýle.
- ▶ Pro zabránění poškození pneumatik motorových vozidel/ventilků vysokotlakým paprskem čistěte jen s odstupem nejméně 30 cm. Prvním příznakem toho je změna zabarvení pneumatik. Poškozené pneumatiky motorových vozidel/ventilků jsou životu nebezpečné.
- ▶ Materiály s obsahem azbestu a další, jež obsahují látky ohrožující zdraví se nesmí oštrikovat.
- ▶ Doporučené čisticí prostředky nepoužívejte neředěné. Výrobky jsou jen potud bezpečné, pokud neobsahují žádné kyseliny, louhy nebo látky poškozující životní prostředí. Doporučujeme uchovávat čisticí prostředky mimo dosah dětí. Při kontaktu čisticího prostředku s očima je okamžitě důkladně opláchněte vodou, při spolknutí okamžitě konzultujte s lékařem.
- ▶ **Vysokotlaký čistič nikdy nepoužívejte bez filtru, se znečištěným nebo poškozeným filtrem.** Při použití vysokotlakého čističe bez filtru nebo se znečištěným či poškozeným filtrem zaniká záruka.
- ▶ Kovové díly mohou být po delším používání horké. Je-li to nutné, noste ochranné rukavice.
- ▶ Při špatných povětrnostních podmínkách, zejména při nastupující bouři, s vysokotlakým čističem nepracujte.

### Obsluha

- ▶ Obsluhující osoba smí stroj používat jen v souladu s určením. Zohledněte místní dané skutečnosti. Při práci dávejte pozor na ostatní osoby, zvláště děti.
- ▶ Stroj smí být používán pouze osobami, jež jsou seznámeny s používáním a ovládáním nebo osoby, které mohou podat důkaz, že mohou tento stroj obsluhovat. Stroj nesmí provozovat děti a mladiství. Děti by měly být pod dohledem, aby bylo zajištěno, že si se strojem nehrají.
- ▶ Toto zařízení mohou používat osoby s omezenými fyzickými, smyslovými nebo duševními schopnostmi či nedostatečnými zkušenostmi a vědomostmi, pokud jsou pod dohledem nebo byly instruovány ohledně bezpečného zacházení se zařízením a chápou s tím spojená nebezpečí.
- ▶ Stroj, když je zapnutý, nesmí být ponechán bez dozoru.

- ▶ Vodní paprsek vystupující z vysokotlaké trysky vytváří zpětný ráz. Proto držte stříkací pistoli a kopí pevně oběma rukama.

### Přeprava

- ▶ Před přepravou stroj vypněte a zajištěte.

### Údržba





- ▶ Před všemi pracemi čištění a údržby a před výměnou příslušenství stroj vypněte. Vytáhněte zástrčku, jestliže bude stroj provozován se síťovým napětím.
- ▶ Opravy smí provádět pouze autorizovaný servis Bosch.

### Příslušenství a náhradní díly

- ▶ Smí se použít pouze příslušenství a náhradní díly, jež jsou uvolněny výrobcem. Originální příslušenství a originální náhradní díly zaručují bezporuchový provoz stroje.

### Symbyoly

Následující symboly mají význam pro čtení a pochopení návodu k provozu. Zapamatujte si symboly a jejich význam. Správná interpretace symbolů Vám pomůže elektronářadí lépe a bezpečněji používat.

Symbol	Význam
	Směr pohybu
	Hmotnost
	Zapnuto
	Vypnuto
Lo	Nízký tlak
Hi	Vysoký tlak
	Příslušenství

### Určené použití

Stroj je určen k čištění ploch a objektů venku, pro stroje, vozidla a čluny, pokud se použije příslušné příslušenství jako např. firmou Bosch schválený čisticí prostředek.

Určující použití se vztahuje na teplotu okolí mezi 0 °C a 40 °C.

Tento výrobek není vhodný pro průmyslové použití.

96 | Český

**Technická data**

Vysokotlaký čistič		AQT 35-12/ AQT 35-12+	AQT 37-13/ AQT 37-13+	AQT 40-13
Objednávací číslo		3 600 HA7 1..	3 600 HA7 2..	3 600 HA7 5..
Jmenovitý příkon	kW	1,5	1,7	1,9
Teplota přítoku vody max.	°C	40	40	40
Množství vody na přítoku min.	l/min	5,8	6,2	6,6
Dovolený tlak	MPa	12	13	13
Jmenovitý tlak	MPa	8	9	9
Průtok	l/min	5	5,5	6
Maximální vstupní tlak	MPa	1	1	1
Funkce Autostop		●	●	●
Hmotnost podle EPTA-Procedure 01/2003	kg	6,65/8,12	7,83/8,82	8,9
Třída ochrany		□/II	□/II	□/II
Sériové číslo	Viz sériové číslo (typový štítek) na vysokotlakém čističi			

Spínací jevy způsobují krátkodobé poklesy napětí. Při nepříznivých podmínkách sítě se může vyskytovat omezení jiných strojů. Při impedanci sítě menší než 0,153 ohmů se žádné rušení neočekává.

**Informace o hluku a vibracích**

Hodnoty hlučnosti zjištěny podle EN 60335-2-79.

	3 600 ...	HA7 1..	HA7 2..	HA7 5..
Hodnocená hladina hluku A stroje činí typicky:				
hladina akustického tlaku	dB(A)	83	78	83
hladina akustického výkonu	dB(A)	93	90	94
nepřesnost K	dB	2	1	2

**Noste ochranu sluchu!**

Celkové hodnoty vibrací (vektorový součet tří os) zjištěny podle EN 60335:

	3 600 ...	HA7 1..	HA7 2..	HA7 5..
hodnota emise vibrací $a_h$	m/s <sup>2</sup>	=7	=2	=4,7
nepřesnost K	m/s <sup>2</sup>	=2	=2	=1,5

**Prohlášení o shodě CE**

	3 600 ...	HA7 1..	HA7 2..	HA7 5..
Prohlašujeme na výhradní zodpovědnost, že výrobek popsaný v části „Technická data“ splňuje všechna příslušná ustanovení směrnic 2011/65/EU, 2014/30/EU, 2006/42/ES, 2000/14/ES včetně jejich změn a je v souladu s následujícími normami: EN 60335-1, EN 60335-2-79.				
2000/14/ES: garantovaná hladina akustického výkonu:	dB(A)	95	91	96
Metoda posouzení shody podle dodatku V.				

Kategorie výrobků: 27

Technická dokumentace (2006/42/ES, 2000/14/ES) u:  
Bosch Lawn and Garden Ltd., PT-LG/ENS23,  
Stowmarket, Suffolk IP14 1EY, England

Henk Becker                      Helmut Heinzemann  
Executive Vice President      Head of Product Certification  
Engineering                      PT/ETM9

PPA  
*Henk Becker* i.V. *Helmut Heinzemann*

Robert Bosch GmbH, Power Tools Division  
70764 Leinfelden-Echterdingen, GERMANY  
23.06.2014

**Montáž a provoz**

Cíl počínání	Obrázek	Strana
Obsah dodávky	1	210–211
Rukojeť překlópte dolů.	2	212
Připojení kopí na stříkací pistoli	3	213
Připojení vysokotlaké hadice/stříkací pistole	4	213
Nastrčení trysek	5	214–216
Připojení vody	6	216
Zapnutí/vypnutí	7	217
Nastavení paprsku trysky	8	217



Cíl počinání	Obrázek	Strana
Připojení láhve s mycím prostředkem	9	218
Filtr vyčistěte	10	218
Trysku vyčistěte	11	219
Uložení pistole	12	219
Uložení pistole/kopí/trysky během obsluhy	13	220
Vložení hadice do držáku hadice	14	220
Skladování	15	220
Volba příslušenství	16	221

## Uvedení do provozu

### Pro Vaši bezpečnost



**Pozor! Před pracemi údržby a čištění stroj vypněte a vytáhněte síťovou zástrčku. Totéž platí, pokud se elektrický kabel poškodí, nařízne nebo zamotá.**

Provozní napětí činí 230 V AC, 50 Hz (pro země mimo EU 220 V, 240 V podle provedení). Používejte pouze schválené prodlužovací kabely. Informace obdržíte u Vašeho autorizovaného servisu.

Pokud chcete při provozu vysokotlakého čističe použít prodlužovací kabel, jsou zapotřebí následující průřezy vodičů:

- 1,5 mm<sup>2</sup> do max. 20 m délky
- 2,5 mm<sup>2</sup> do max. 50 m délky

Upozornění: Pokud se použije prodlužovací kabel, musí mít – jak je popsáno v bezpečnostních předpisech – ochranný vodič, který je přes zástrčku spojený s ochranným vodičem Vašeho elektrického rozvodu.

Ve sporných případech se zeptejte vyškoleného elektrikáře nebo v nejbližším servisním zastoupení firmy Bosch.



**POZOR: Prodlužovací kabely nevyhovující předpisu mohou být nebezpečné. Prodlužovací kabel, zástrčka a spojka musejí být vodotěsné a v provedení přípustném pro použití venku.**

Spojky kabelu by měly být suché a neměly by ležet na zemi.

Pro zvýšení bezpečnosti používejte proudový chránič FI (RCD) s vybavovacím proudem maximálně 30 mA. Tento proudový chránič FI by měl být před každým použitím překontrolován.

Je-li připojovací kabel poškozený, smí jej opravit pouze v autorizovaném servisu Bosch.

Upozornění pro výrobky, které se **neprodávají ve Velké Británii**:

**POZOR:** Pro Vaši bezpečnost je zapotřebí, aby zástrčka umístěná na stroji byla spojena s prodlužovacím kabelem. Spojka prodlužovacího kabelu musí být chráněna před stříkající vodou, musí být gumová nebo potažená gumou. Prodlužovací kabel se musí použít s odlehčením tahu.

Mějte na paměti, že tento stroj nesmí běžet bez vody.

## Provoz

### Zapnutí

Vodovodní hadici (není v obsahu dodávky) spojte s vodovodní přípojkou a se strojem.

Zajistěte, aby byl síťový spínač v poloze „0“ a stroj připojte do zásuvky.

Otevřete vodovodní kohout.

Stiskněte blokování zapnutí spouště (zadní spínač na pistolové rukojeti), aby se uvolnila spoušť. Spoušť zcela stlačte až voda rovnoměrně vytéká a ve stroji ani ve vysokotlaké hadici se už nenachází žádný vzduch. Spoušť uvolněte. Stiskněte blokování zapnutí spouště (přední spínač na pistolové rukojeti).

Otočte síťový spínač. Stříkací pistolí nasměrujte dolů.

Stiskněte blokování zapnutí spouště, aby se uvolnila spoušť. Spoušť zcela stlačte.

### Funkce Autostop

Stroj vypne motor, jakmile se uvolní spoušť na rukojeti pistole.

## Pracovní pokyny

### Všeobecně

Zajistěte, aby vysokotlaký čistič stál na rovném podkladu.

Nechodte s vysokotlakou hadicí příliš daleko dopředu resp. netahejte vysokotlaký čistič za hadici. To může vést k tomu, že už nebude vysokotlaký čistič spolehlivě stát a převrátí se.

Vysokotlakou hadici nezlamujte a nejezděte přes ni vozidlem.

Chraňte vysokotlakou hadici před ostrými hranami nebo rohy.

Rotační trysku nepoužívejte k mytí aut.

**Varování!** Čistič teras je vhodný pro používání pouze na rovných plochách! Nepoužívejte jej na schody a svislé plochy. Nikdy se nedotýkejte rotační trysky, když je v provozu!

### Pracovní upozornění pro práce s čisticími prostředky

► **Používejte pouze takové čisticí prostředky, které jsou výslovně vhodné pro vysokotlaký čistič.**

Doporučujeme ve smyslu ochrany životního prostředí používat čisticí prostředky úsporně. Dbejte na nádržce umístěných doporučení k ředění.

### Doporučená čisticí metoda

#### Krok 1: uvolnění znečištění

Použijte vysokotlakou pěnovou trysku nebo použijte nastavení na pěnu trysky 3 v 1 a úsporně dávkujte čisticí prostředek.

#### Krok 2: odstranění znečištění

Uvolněné znečištění odstraňte pomocí vysokého tlaku.

**Upozornění:** Při čištění svislých ploch začněte s čisticím prostředkem dole a pracujte směrem nahoru. Při oplachování pracujte shora dolů.

## 98 | Česky

**Používání na alternativních zdrojích vody**

Tento vysokotlaký čistič je samonasávací a dovoluje nasávání vody z nádob nebo přírodních zdrojů. Je **DŮLEŽITÉ**, aby byl na vstupu vody vyčištěný a vložený filtr Bosch a nasávala se pouze čistá voda.

**Otevřené nádrže/nádoby a přírodní vodní zdroje**

Použijte samonasávací příslušenství sestávající z:

- sací síto se zpětným ventilem
- 3 m zesílená sací hadice
- univerzální spojka pro vysokotlaký čistič

S tímto příslušenstvím může vysokotlaký čistič nasávat vodu z výšky 0,5 m nad vodní hladinou. To může trvat přibližně 15 sekund.

Ponořte 3 m hadici zcela pod vodu, aby se vytěsnil vzduch. 3 m sací hadici připojte na vysokotlaký čistič a zajistěte, aby sací síto zůstalo pod vodou.

Nechte vysokotlaký čistič s odejmutou stříkací pistolí běžet až z vysokotlaké hadice rovnoměrně teče voda. Pokud po 25 sekundách ještě žádná voda nevytéká, vypněte zařízení a zkontrolujte všechny přípoje. Pokud voda vytéká, vysokotlaký čistič vypněte a pro práci připojte stříkací pistolí a stříkací kopí.

Je důležité, aby hadice a spojky byly dobré kvality, těsně spojené a těsnění nepoškozená a rovně nasazená. Netěsné přípoje mohou bránit nasávání.

**Nádoby na vodu s vypouštěcím kohoutem**

Pokud se má vysokotlaký čistič připojit na nádrž s vhodným vypouštěcím kohoutem, musí se nejprve vodovodní hadice (není v dodávce) připojit na kohout. Otevřete kohout, aby se vytěsnil všechen vzduch z hadice a poté ji připojte na vysokotlaký čistič.

**Hledání závad**

Priznaky	Možná příčina	Náprava
Motor se nerozeběhne	Není zapojena zástrčka	Zástrčku připojte
	Vadná zásuvka	Použijte jinou zásuvku
	Vypnula pojistka	Pojistku vyměňte
	Poškozený prodlužovací kabel	Vyzkoušejte bez prodlužovacího kabelu
	Projevila se motorová ochrana	Motor nechte 15 min vychladnout
Motor zůstává stát	Zamrzlý	Čerpadlo, vodovodní hadici nebo příslušenství nechte rozmraznout
	Vypnula pojistka	Pojistku vyměňte
	Nesprávné napětí sítě	Zkontrolujte napětí sítě, musí odpovídat údajům na typovém štítku
Projevila se motorová ochrana	Projevila se motorová ochrana	Motor nechte 15 min vychladnout
	Příliš slabá pojistka	Připojte se na okruh el.proudu, který je vhodně jištěn vzhledem k výkonu vysokotlakého čističe
Vypnula pojistka	Příliš slabá pojistka	Připojte se na okruh el.proudu, který je vhodně jištěn vzhledem k výkonu vysokotlakého čističe
Motor běží, ale není k dispozici žádný tlak	Částečně ucpaná tryska	Trysku vyčistěte
Projevuje se hluk motoru, ale žádná funkce	Nedostatečné napětí sítě	Zkontrolujte, zda napětí elektrické sítě odpovídá údajům na typovém štítku
	Příliš nízké napětí kvůli použití prodlužovacího kabelu	Zkontrolujte, zda je prodlužovací kabel vhodný
	Stroj nebyl dlouhou dobu používán	Obraťte se na autorizovaný servis Bosch
	Problémy s funkcí Autostop	Obraťte se na autorizovaný servis Bosch

Příznaky	Možná příčina	Náprava
Pulzující tlak	Vzduch ve vodovodní hadici nebo v čerpadle	Vysokotlaký čistič s otevřenou stříkací pistolí, otevřeným vodovodním kohoutem a při trysce nastavené na nízký tlak nechte běžet, až se dosáhne rovnoměrného pracovního tlaku
	Nekorektní zásobování vodou	Zkontrolujte, zda vodovodní přípojka odpovídá údajům v technických datech. Nejmenší vodovodní hadice, jež se smějí použít, jsou 1/2" nebo Ø 13 mm
	Ucpaný vodní filtr	Vodní filtr vyčistěte
	Zmáčknutá nebo zlomená vodovodní hadice	Vodovodní hadici položte rovně
	Příliš dlouhá vysokotlaká hadice	Odejměte prodloužení vysokotlaké hadice, max. délka hadice 7 m
Tlak rovnoměrný, ale příliš nízký Upozornění: určité příslušenství způsobuje nízký tlak	Opotřebovaná tryska	Trysku vyměňte
	Opotřebovaný start/stop ventil	Spoušť 5x za sebou rychle stiskněte
Motor běží, ale tlak je omezený nebo není žádný pracovní tlak	Není připojena voda	Připojte vodu
	Ucpaný filtr	Filtr vyčistěte
	Ucpaná tryska	Trysku vyčistěte
Vysokotlaký čistič startuje sám od sebe	Netěsnící čerpadlo nebo stříkací pistole	Obraťte se na autorizovaný servis Bosch
Stroj není těsný	Netěsnící čerpadlo	Nepatrné úniky vody jsou přípustné; u větších úniků kontaktujte zákaznický servis
Čistící prostředek se nenasává	Seřiditelná tryska v poloze vysoký tlak	Použijte vysokotlakou pěnovou trysku nebo použijte nastavení na pěnu trysky 3 v 1
	Čistící prostředek je příliš hustý	Rozředte vodou
	Vysokotlaká hadice byla prodloužena	Připojte originální hadici
	V cirkulaci čistícího prostředku jsou usazeniny nebo zúžení	Vypláchněte čistou vodou a odstraňte zúžení. Pokud problém nadále existuje, obraťte se pro radu na servisní středisko Bosch.

## Údržba a servis

### Údržba

- **Před všemi pracemi na stroji vytáhněte síťovou zástrčku a odpojte vodovodní přípojku.**

**Upozornění:** Následující údržbové práce provádějte pravidelně, aby bylo zaručeno dlouhé a spolehlivé používání. Pravidelně kontrolujte stroj na zjevné závady, jako je volné upevnění a opotřebované nebo poškozené díly konstrukce. Zkontrolujte, zda jsou kryty a ochranné přípravky nepoškozené a správně namontované. Před použitím proveďte případně nutnou údržbu a opravy.

### Po použití/uskladnění

Vypněte spínač a stiskněte spoušť, aby se vysokotlaká hadice vyprázdnila.

Zevnějšek vysokotlakého čističe očistěte s pomocí měkkého kartáče a hadříku. Nesmějí se používat voda, rozpouštědlo a lešticí prostředek. Odstraňte všechny nečistoty, zejména očistěte větrací otvoru motoru.

Uskladnění po konci sezóny: vyprázdněte všechny vodu z čerpadla tím, že necháte motor několik sekund běžet a stisknete spoušť.

Na stroj nestavte žádné další předměty.

Zařízení skladujte v nezamrzajícím prostředí.

Zajistěte, aby se kabely během skladování nepřískříply. Vysokotlakou hadici nelamte.

### Zákaznická a poradenská služba

Zákaznická služba zodpoví Vaše dotazy k opravě a údržbě Vašeho výrobku a též k náhradním dílům. Technické výkresy a informace k náhradním dílům naleznete i na:

**www.bosch-garden.com**

Tým poradenské služby Bosch Vám rád pomůže při otázkách ke koupi, používání a nastavení výrobků a příslušenství.

Při všech dotazech a objednávkách náhradních dílů nezbytně prosím uvádějte 10-místné objednávací číslo podle typového štítku stroje.

## 100 | Slovensky

**Czech Republic**

Robert Bosch odbytová s.r.o.  
 Bosch Service Center PT  
 K Vápence 1621/16  
 692 01 Mikulov  
 Na www.bosch-pt.cz si můžete objednat oprava Vašeho stroje online.  
 Tel.: 519 305700  
 Fax: 519 305705  
 E-Mail: servis.naradi@cz.bosch.com  
 www.bosch.cz

**Ochrana životního prostředí**

Chemikálie zatěžující životní prostředí nesmějí proniknout do půdy, do spodních vod, do rybníků, vodních toků atd.

Při používání čistících prostředků přesně dodržte údaje na obalu a předepsanou koncentraci.

Při čištění motorových vozidel dbejte místních předpisů: musí se zamezit tomu, aby spláchnutý olej proniknul do spodní vody.

**Zpracování odpadů**

Vysokotlaký čistič, příslušenství a obaly mají být dodány k opětovnému zhodnocení nepoškozujícím životní prostředí.

Nevyhazujte vysokotlaké čističe do domovního odpadu!

**Pouze pro země EU:**

Podle evropské směrnice 2012/19/EU o starých elektrických a elektronických zařízeních a jejím prosazení v národních zákonech musejí být neupotřebitelná elektrická a elektronická zařízení rozebrána shromážděna a dodána k opětovnému zhodnocení nepoškozujícím životní prostředí.

Změny vyhrazeny.

**Slovensky****Bezpečnostné pokyny****Vysvetlenie obrázkových symbolov**

Všeobecné upozornenie na nebezpečenstvo.



Nikdy nesmerujte vodný lúč na ľudí, zvieratá, na prístroj alebo na elektrické súčiastky.

Dôležité upozornenie: Vysokotlakový vodný lúč môže byť nebezpečný, keď sa použije zneužívajúcim spôsobom.



Podľa platných predpisov sa tento produkt nesmie pripojiť bez systémového oddelenia na sieť pitnej vody. Používajte systémový oddeľovač zodpovedajúci predpisu IEC 61770 typ BA.

Voda, ktorá pretečie cez systémový oddeľovač, už nie je pitnou vodou.

**Bezpečnostné pokyny pre vysokotlakový čistič**

Prečítajte si všetky Výstražné upozornenia a bezpečnostné pokyny. Zanedbanie dodržiavania Výstražných upozornení a pokynov uvedených v nasledujúcom texte môže mať za následok zásah elektrickým prúdom, spôsobiť požiar a/alebo ťažké poranenie.

**Výstražné a upozorňujúce štítky umiestnená na Vašom náradí poskytujú dôležité informácie pre bezpečné používanie tohto produktu.**

**Okrem pokynov v Návoде na používanie treba dodržiavať aj Všeobecné bezpečnostné predpisy a predpisy o ochrane pred úrazmi.**

**Pripojenie na elektrickú sieť**

- ▶ Napätie zdroja elektrického prúdu sa musí zhodovať s údajmi na typovom štítku náradia.
- ▶ Odporúčame pripájať tento výrobok len na takú elektrickú zásuvku, ktorá je vybavená ochranným spínačom pri poruchových prúdoch s hodnotou 30 mA.
- ▶ Vytiahnite zástrčku zo zásuvky aj vtedy, keď nechávate prístroj bez dozoru hoci len krátky čas.
- ▶ Prívod elektrického prúdu musí zodpovedať požiadavkám IEC 60364-1.
- ▶ Ak je potrebná výmena prívodnej šnúry, musí ju vykonať výrobca, jeho niektoré autorizované servisné stredisko ručného elektrického náradia alebo určená osoba s príslušnou kvalifikáciou, aby sa zabránilo ohrozeniu bezpečnosti používateľa.
- ▶ Nikdy sa nedotýkajte zástrčky sieťovej šnúry mokrými rukami.
- ▶ Nevyťahujte zástrčku prívodnej šnúry zo zásuvky počas práce s náradím.
- ▶ Neprechádzajte po prívodnej šnúre ani po predĺžovacej šnúre motorovým vozidlom, nestláčajte ich nadmieru, ani ich neťahajte, pretože by sa mohli poškodiť. Chránajte sieťovú šnúru pred horúčavou, olejom a ostrými hranami.
- ▶ Nepoužívajte tento produkt vtedy, keď je poškodená sieťová šnúra alebo niektoré dôležité súčiastky ako napr. vysokotlaková hadica, striekacia pištoľ alebo ochranné či bezpečnostné prvky.
- ▶ Dôležité upozornenie: Nevhodné predĺžovacie šnúry, ktoré nezodpovedajú predpisom, môžu predstavovať nebezpečenstvo.
- ▶ V prípade používania predĺžovacej šnúry musia byť zástrčka a spojka vo vodotesnom vyhotovení. Predĺžovacia šnúra musí mať priemer vodičov podľa údajov uvedených v Návoде na používanie a musí byť chránená pred ostrekovacou vodou. Zástrčkové spojenie sa nesmie nachádzať vo vode.

- ▶ Keď bola vymenená zástrčka sieťovej šnúry výrobku alebo predlžovacia šnúra, treba zabezpečiť, aby zostala zachovaná ochrana proti striekajúcej vode aj mechanická stabilita.

### Vodovodná prípojka

- ▶ Dodržiavajte predpisy prevádzkovateľa Vašej vodovodnej siete.
- ▶ Skrutkové spojenia všetkých hadicových prípojok musia byť tesné.
- ▶ Používajte len zosilnenú hadicu s priemerom 12,7 mm (1/2").
- ▶ Nikdy nepoužívajte tento produkt pripojený na vodovodné potrubie bez spätného ventilu. Voda, ktorá pretečie spätným ventilom, sa už viac nepovažuje za pitnú vodu.
- ▶ Vysokotlaková hadica nesmie byť poškodená (hrozí nebezpečenstvo roztrhnutia). Poškodenú vysokotlakovú hadicu je potrebné neodkladne vymeniť za novú. Možno používať výlučne hadice a spojovacie prvky, ktoré odporúča výrobca.
- ▶ Vysokotlakové hadice, armatúry a spojky sú veľmi dôležité pre bezpečnosť tohto produktu. Používajte len také vysokotlakové hadice, armatúry a spojky, ktoré odporúča výrobca.
- ▶ Na vodovodnej prípojke sa smie použiť len čistá alebo filtrovaná voda.

### Používanie

- ▶ Pred použitím treba vždy prekontrolovať, aký je stav výrobku a príslušenstva a skontrolovať ich prevádzkovú bezpečnosť. Ak tento stav nie je bezchybný, prístroj sa nesmie používať.
- ▶ Nesmerujte vodný lúč na seba ani na iné osoby s cieľom vyčistenia odevu alebo obuvi.
- ▶ Prístrojom sa nesmú nasávať žiadne kvapaliny, ktoré obsahujú rozpúšťadlá, nezriedené kyseliny, acetón alebo rozpúšťadlá vrátane benzínu, riedidiel farieb a vykurovacieho oleja, pretože rozstrekovaná hmla je vysoko zápalná, výbušná a jedovatá.
- ▶ Pri používaní prístroja v nebezpečnom prostredí (napr. na benzínových čerpadlách) treba dodržiavať príslušné bezpečnostné opatrenia. Živanie prístroja v priestoroch s nebezpečenstvom výbuchu je zakázané.
- ▶ Prístroj sa musí vždy nachádzať na nejakej pevnej podložke.
- ▶ Používajte len čistiace prostriedky, ktoré odporúča výrobca prístroja, a dodržiavajte jeho pokyny o používaní a likvidácii prístroja a výstražné upozornenia výrobcu.
- ▶ Všetky súčiastky v pracovnom priestore prístroja, ktoré sú pod napätím, musia byť chránené proti ostrekujúcej vode.
- ▶ Spúšťacia páčka striekacej pištole sa nesmie pri prevádzke zablokovať v polohe „ON“.
- ▶ Majte na sebe vhodné pracovné oblečenie, ktoré Vás ochraňuje pred ostrekujúcou vodou. Nepoužívajte prístroj v dosahu osôb, okrem prípadu, že tieto osoby majú na sebe ochranný odev.

- ▶ Ak je to nutné, používajte vhodné ochranné prostriedky (PSA) proti ostrekujúcej vode, napr. ochranné okuliare, ochrannú dýchaciu masku a pod., aby ste sa chránili pred pevnými čistočkami a aerosólmi, ktoré sa môžu odraziť od niektorých predmetov.
- ▶ Vysoký tlak môže niektoré predmety vymrštiť naspäť. Ak je to nutné, používajte vhodné ochranné prostriedky, napríklad ochranné okuliare.
- ▶ Aby ste vysokotlakovým lúčom vody nepoškodili pneumatiky vozidla/ventily, čistite ich len zo vzdialenosti minimálne 30 cm. Prvým príznakom toho je sfarbenie pneumatiky. Poškodené pneumatiky motorového vozidla a poškodené ventily sú životnebezpečné.
- ▶ Materiály, ktoré obsahujú azbest alebo iné látky ohrozujúce zdravie, sa nesmú ostrekovať.
- ▶ Nepoužívajte však odporúčané čistiace prostriedky nezriedené. Tieto produkty sú bezpečné z toho dôvodu, lebo neobsahujú žiadne kyseliny, lúhy ani látky ohrozujúce životné prostredie. Odporúčame Vám, aby ste čistiace prostriedky skladovali tak, aby k nim nemali prístup deti. Pri kontakte čistiacich prostriedkov s očami si oči ihneď dôkladne vypláchnite vodou, v prípade prehltnutia okamžite vyhľadajte lekára.
- ▶ **Nikdy nepoužívajte vysokotlakový čistič bez filtra, ani so špinavým alebo s poškodeným filtrom.** V prípade použitia vysokotlakového čističa bez filtra alebo so špinavým alebo poškodeným filtrom záruka zaniká.
- ▶ Kovové súčiastky môžu byť po dlhšom používaní veľmi horúce. V prípade potreby používajte ochranné pracovné rukavice.
- ▶ Za nepriaznivých poveternostných podmienok, najmä v prípade prichádzajúcej búrky, s vysokotlakovým čističom nepracujte.

### Obsluha

- ▶ Obsluhujúca osoba smie používať prístroj len podľa určenia. Treba brať do úvahy aj miestne okolnosti a predpisy. Pri práci dávajte vedomý pozor na osoby vo Vašom okolí, predovšetkým na deti.
- ▶ Tento prístroj smú obsluhovať výlučne iba osoby, ktoré boli poučené o manipulácii s ním alebo také osoby, ktoré sa môžu preukázať, že tento prístroj vedú obsluhovať. Prístroj nesmú obsluhovať deti ani nedospelá mládež. Dávajte pozor na deti, aby ste zabezpečili, že sa nebudú mŕčať s výrobkom hrať.
- ▶ Tento produkt smú používať osoby s obmedzenými psychickými, senzorickými a duševnými schopnosťami alebo s chýbajúcimi skúsenosťami a vedomosťami, pokiaľ na ne dohliada kvôli bezpečnosti používania kompetentná osoba, alebo ak dostanú od takejto osoby poučenie a chápu nebezpečenstvo, spojené s používaním produktu.
- ▶ Keď je prístroj zapnutý, nesmie sa v žiadnom prípade nechávať bez dozoru.
- ▶ Lúč vody, ktorý vychádza z vysokotlakovej dýzy, vytvára spätný náraz. Preto je potrebné, aby ste držali striekaciu pištoľ a striekací hrot pevne oboma rukami.

## 102 | Slovensky

**Transport**

- Pred transportom prístroj vypnite a zabezpečte.

**Údržba**

- Pred každým čistením výrobku alebo jeho údržbou, ako aj pred výmenou príslušenstva prístroj vypnite. Keď je prístroj napájaný z elektrickej siete, vytiahnite zástrčku zo zásuvky.
- Opravy prístroja smú vykonávať len autorizované servisné opravovne výrobkov Bosch.

**Príslušenstvo a náhradné súčiastky**

- Možno používať len také príslušenstvo a také náhradné súčiastky, ktoré boli schválené výrobcom prístroja. Originálne príslušenstvo a originálne náhradné súčiastky zabezpečujú bezporuchovú prevádzku prístroja.

**Symbyly**

Nasledujúce symbyly sú na čítanie a pochopenie tohto Návodu na používanie veľmi dôležité. Dobré si tieto symbyly a ich významy zapamätajte. Správna interpretácia týchto symbylov Vám bude pomáhať lepšie a bezpečnejšie používať toto ručné elektrické náradie.

**Technické údaje**

Vysokotlakový čistič		AQT 35-12/ AQT 35-12+	AQT 37-13/ AQT 37-13+	AQT 40-13
Vecné číslo		3 600 HA7 1..	3 600 HA7 2..	3 600 HA7 5..
Menovitý príkon	kW	1,5	1,7	1,9
Teplota prítékajúcej vody max.	°C	40	40	40
Množstvo prítékajúcej vody min.	l/min	5,8	6,2	6,6
Dovolený tlak	MPa	12	13	13
Menovitý tlak	MPa	8	9	9
Prietok	l/min	5	5,5	6
Maximálny vstupný tlak	MPa	1	1	1
Funkcia Autostop		●	●	●
Hmotnosť podľa EPTA-Procedure 01/2003	kg	6,65/8,12	7,83/8,82	8,9
Trieda ochrany		□/II	□/II	□/II
Sériové číslo	Pozri sériové číslo výrobku (typový štítok) na vysokotlakovom čističi			

Proces zapínania spôsobí krátkodobý pokles napätia. Za nepriaznivých okolností v elektrickej sieti sa to môže negatívne odraziť na činnosti iných spotrebičov. Ak je impedancia siete menšia ako 0,153 ohm, výskyt porúch nemožno očakávať.

**Informácia o hlučnosti/vibráciách**

Hodnoty hlučnosti zistené podľa EN 60335-2-79.	3 600 ...	HA7 1..	HA7 2..	HA7 5..
Vyhodnotená hladina hluku A tohto náradia je typicky:				
Hladina akustického tlaku	dB(A)	83	78	83
Hladina akustického výkonu	dB(A)	93	90	94
Nespoľahlivosť merania K	dB	2	1	2
<b>Používajte chrániče sluchu!</b>				
Celkové hodnoty vibrácií (súčet vektorov troch smerov) zisťované podľa normy EN 60335:				
Hodnota emisie vibrácií a <sub>h</sub>	m/s <sup>2</sup>	=7	=2	=4,7
Nespoľahlivosť merania K	m/s <sup>2</sup>	=2	=2	=1,5

Symbol	Význam
	Smer pohybu
	Hmotnosť
	Zap
	Vyp
Lo	Nizky tlak
Hi	Vysoky tlak
	Príslušenstvo

**Používanie podľa určenia**

Tento výrobok je určený na čistenie plôch a objektov vo vonkajšom prostredí, na čistenie náradia, motorových vozidiel a člnov, pokiaľ sa použije zodpovedajúce príslušenstvo, ako napr. čistiace prostriedky schválené firmou Bosch.

Používanie podľa určenia sa vzťahuje na teplotu okolia medzi 0 °C a 40 °C.

Tento produkt nie je vhodný na profesionálne používanie.

## Vyhlasenie o konformite

Vyhlasujeme na výhradnú zodpovednosť, že výrobok opísaný v časti „Technické údaje“ spĺňa všetky príslušné ustanovenia smerníc 2011/65/EÚ, 2014/30/EÚ, 2006/42/ES, 2000/14/ES vrátane ich zmien a je v súlade s nasledujúcimi normami: EN 60335-1, EN 60335-2-79.

2000/14/ES: Garantovaná hladina akustického výkonu:

Spôsob hodnotenia konformity podľa prílohy V.

3 600 ...	HA7 1..	HA7 2..	HA7 5..
-----------	---------	---------	---------

dB(A)	95	91	96
-------	----	----	----

Kategória produktu: 27

Súbor technickej dokumentácie (2006/42/ES, 2000/14/ES) sa nachádza u:

Bosch Lawn and Garden Ltd., PT-LG/ENS23,  
Stowmarket, Suffolk IP14 1EY, England

Henk Becker Executive Vice President Engineering	Helmut Heinzelmann Head of Product Certification PT/ETM9
--	--

*Henk Becker* i.v. *Helmut Heinzelmann*

Robert Bosch GmbH, Power Tools Division  
70764 Leinfelden-Echterdingen, GERMANY  
23.06.2014

## Uvedenie do prevádzky

### Pre Vašu bezpečnosť



**Pozor! Pre údržbu a čistením prístroj vždy vypnite a zástrčku sieťovej šnúry vytiahnite zo zásuvky. To isté platí v prípade, ak je poškodená, narezaná alebo zauzená prívodná šnúra.**

Prevádzkové napätie výrobku je 230 V AC (striedavý prúd), 50 Hz (pre krajiny mimo EÚ 220 V, 240 V - podľa konkrétneho vyhotovenia). Používajte len schválené predĺžovacie šnúry zodpovedajúce predpisom. Bližšie informácie Vám poskytnie Vaše autorizované servisné stredisko.

Ak chcete používať pri práci s vysokotlakovým čističom predĺžovaciu šnúru, treba dodržať nasledovné priemery elektrických vodičov:

- 1,5 mm<sup>2</sup> až do dĺžky max. 20 m
- 2,5 mm<sup>2</sup> až do dĺžky max. 50 m

Upozornenie: Ak používate pri práci predĺžovaciu šnúru, musí byť táto vybavená – ako je to popísané v Bezpečnostných predpisoch – ochranným vodičom, ktorý je prostredníctvom zástrčky prepojený s ochranným vodičom Vášho elektrického zariadenia.

V prípade pochybností prekonzultujte problém s vyučeným elektrikárom alebo s najbližším autorizovaným servisným strediskom Bosch.



**BUĎTE OPATRNÝ: Nevhodné predĺžovacie šnúry, ktoré nezodpovedajú predpisom, môžu byť nebezpečné. Predĺžovacia šnúra, zástrčka a spojka musia byť na používanie vo vonkajšom prostredí vyrobené vo vodotesnom vyhotovení, ktoré je schválené na používanie vo vonkajšom prostredí.**

Káblové spojky musia byť suché a nesmú ležať na zemi.

Na zvýšenie bezpečnosti odporúčame používať ochranný spínač pri poruchových prúdoch (FI) s maximálnym chybovým prúdom 30 mA. Tento ochranný spínač treba pred každým použitím prekontrolovať.

Keď je prívodná šnúra poškodená, smie sa zveriť do opravy len autorizovanému servisnému stredisku Bosch.

Upozornenie pre produkty, ktoré sa vo veľkej Británii nepredávajú:

**UPOZORNENIE:** Pre Vašu bezpečnosť je potrebné, aby bola zástrčka namontovaná na náradí, spojená s predĺžovacou šnúrou. Spojenie predĺžovacej šnúry musí byť chránené pred ostrekujúcou vodou, musí byť vyrobené z gumy, alebo musí

## Montáž a používanie

Cieľ činnosti	Obrázok	Strana
Obsah dodávky (základná výbava)	1	210–211
Rukoväť sklopiť smerom dole	2	212
Pripojenie nastavca na striekaciu pištoľ	3	213
Pripojenie vysokotlakovej hadice/striekacej pištole	4	213
Nasadenie dýzy	5	214–216
Vodovodná prípojka	6	216
Zapnutie/vypnutie	7	217
Nastavenie prúdu dýzy	8	217
Pripojenie fľaše s oplachovacím prostriedkom	9	218
Vyčistite filter	10	218
Vyčistite dýzu	11	219
Uloženie pištole	12	219
Uloženie pištole/nastavca/dýzy počas používania	13	220
Vložte hadicu do držiaka hadice	14	220
Skladovanie	15	220
Voľba príslušenstva	16	221

**104 | Slovensky**

byť potiahnuté gumou. Predlžovacia šnúra musí byť vybavená odľahčovacími prípravkami pri namáhaní na ťah.

Pamätajte na to, že tento prístroj nemôže bežať bez vody.

**Používanie****Zapnutie**

Vodovodnú hadicu (nie je súčasťou základnej výbavy produktu) spojte s vodovodnou prípojkou a s prístrojom.

Zabezpečte, aby sa sieťový vypínač nachádzal v polohe „0“ a prístroj pripojte do zásuvky elektrickej siete.

Otvorte vodovodný kohútik.

Stlačte blokovanie zapnutia (zadný vypínač na pištoľovej rukoväti), aby ste uvoľnili spúšť. Spúšť stlačte celkom, až kým voda tečie rovnomerne, a v prístroji ani vo vysokotlakovej hadici sa nenachádzal žiaden vzduch. Uvoľnite spúšť. Stlačte blokovanie zapnutia (predný vypínač na pištoľovej rukoväti).

Otočte sieťový vypínač. Striekaciu pištoľ nasmerujte smerom dole. Stlačte blokovanie zapnutia, aby ste uvoľnili spúšť. Spúšť stlačte celkom.

**Funkcia Autostop**

Prístroj samostatne vypne motor, hneď ako sa uvoľní spúšť na pištoľovej rukoväti.

**Pokyny na používanie****Všeobecné pokyny**

Zabezpečte, aby bol vysokotlakový čistič vždy postavený na rovnom podklade.

Nechodte s vysokotlakovou hadicou príliš ďaleko, resp. neťahajte prístroj za hadicu. Mohlo by to mať za následok to, že prístroj nebude spoľahlivo stáť a prevráti sa.

Vysokotlakovú hadicu neprelamujte a neprechádzajte cez ňu motorovým vozidlom. Chráňte vysokotlakovú hadicu pred ostrými hranami a rohmi.

Tlakovú rúrku s rotujúcim lúčom vody nepoužívajte na umývanie motorových vozidiel.

**Výstražné upozornenie!** Patio Cleaners je určený len na používanie na rovných plochách! Nepoužívajte ho na schodoch ani za zvislých plochách. Nikdy sa nedotýkajte rotačnej dýzy, keď je v prevádzke!

**Pracovné pokyny pre prácu s čistiacimi prostriedkami**

- **Používajte len také čistiace prostriedky, ktoré sú výslovne vhodné pre vysokotlakový čistič.**

So zreteľom na ochranu životného prostredia Vám odporúčame, aby ste čistiace prostriedky používali úsporne. Dodržiavajte pokyny o riedení, uvedené na nádržke.

**Odporúčaná metóda čistenia****Krok 1: Uvoľnenie nečistoty**

Použite vysokotlakovú penovú hadicu alebo použite nastavenie penenia 3 v dýze 1 a čistiaci prostriedok dávajte úsporne.

**Krok 2: Odstránenie nečistoty**

Odstráňte uvoľnenú nečistotu vysokým tlakom.

**Upozornenie:** Pri čistení začínajte so zvislými plochami s prostriedkom na odstraňovanie nečistoty/s čistiacim prostriedkom a postupujte smerom hore. Pri oplachovaní plochy postupujte zhora smerom dole.

**Používanie na alternatívnych miestach s vodou**

Tento vysokotlakový čistič je samonasávací a umožňuje nasávanie vody z nádrží alebo z prírodných zdrojov. Je **DÔLEŽITÉ**, aby bol na vstupe vody filter Bosch vyčistený a správne založený, aby sa nasávala len čistá voda.

**Otvorené nádrže/zásobníky a prírodné vodné zdroje**

Používajte samonasávacie príslušenstvo, ktoré tvoria:

- nasávacie sito so spätným ventilom
- 3 m dlhá zosilnená nasávací hadica
- univerzálna spojka na pripojenie k vysokotlakovému čističu

Pomocou tohto príslušenstva môže vysokotlakový čistič nasávať vodu do výšky 0,5 m nad hladinu vody. To môže trvať približne 15 sekúnd.

Ponorte 3 m hadicu celkom do vody, aby ste z nej vytlačili vzduch. Nasuňte 3 m hadicu na vysokotlakový čistič a postarajte sa o to, aby nasávacie sito zostalo ponorené vo vode.

Nechajte bežať vysokotlakový čistič s demontovanou striekacou pištoľou, až kým bude voda vytekať z vysokotlakovej hadice rovnomerne. Keď ani po 25 sekundách voda nevyteká, vypnite vypínač a skontrolujte všetky prípojky. Keď voda tečie, vysokotlakový čistič vypnite a pripojte striekaciu pištoľ a rozprašovaciu rúrku, aby ste mohli pracovať.

Je dôležité, aby mala hadica i spojky dobrú kvalitu, spoje boli tesné a tesnenia nepoškodené a presne vložené. Netesné spoje môžu znemožniť nasávanie.

**Nádrž na vodu s vypúšťacím ventilom**

Keď sa má vysokotlakový čistič pripojiť na nádrž s vhodným vypúšťacím ventilom, treba najprv pripojiť na ventil hadicu na vodu (nie je súčasťou základnej výbavy). Otvorte ventil, aby ste z hadice vypudili všetok vzduch a potom ju pripojte k vysokotlakovému čističu.



## Hľadanie porúch

Symptómy	Možná príčina	Odstránenie príčiny
Motor sa nerozbehne	Zástrčka nie je pripojená do zásuvky	Zasuňte zástrčku do zásuvky
	Porucha v zásuvke	Použite inú zásuvku
	Poistka vypadla	Vymeňte poistku
	Predlžovacia šnúra je poškodená	Pokúste sa zapnúť prístroj bez predlžovacej šnúry
	Motorový istič sa inicioval	Nechajte motor 15 minút vychladnúť
	Prístroj zamrzol	Nechajte čerpadlo, vodovodnú hadicu alebo príslušenstvo rozmraziť
Motor zastavuje/zastavil	Poistka vypadla	Vymeňte poistku
	Sieťové napätie nie je správne	Prekontrolujte napätie elektrickej siete, musí zodpovedať hodnote uvedenej na typovom štítku prístroja
	Motorový istič sa inicioval	Nechajte motor 15 minút vychladnúť
Vypadla poistka	Poistka je príliš slabá	Pripojte prístroj na iný prúdový okruh, ktorý je vhodne zaistený poistkou zodpovedajúcou výkonu vysokotlakového čističa
Motor beží, ale tlak sa nevytvára	Dýza je čiastočne upchatá	Vyčistite dýzu
Zvuk motora počuť, ale nefunguje	Napätie siete je nedostatočné	Prekontrolujte, či sieťové napätie zodpovedá údajom na typovom štítku
	Príliš nízke napätie spôsobené použitím nevhodnej predlžovacej šnúry	Prekontrolujte, či je použitá vhodná predlžovacia šnúra
	Prístroj bol dlhší čas nepoužívaný	Obráťte sa na autorizované servisné stredisko Bosch
	Problémy s funkciou Autostop	Obráťte sa na autorizované servisné stredisko Bosch
Pulzujúci tlak	Vo vodovodnej hadici alebo v čerpadle je vzduch	Vysokotlakový čistič nechajte bežať s otvorenou striekacou pištoľou, otvoreným vodovodným kohútikom a s dýzou nastavenou na nízky tlak, kým sa dosiahne rovnomerný pracovný tlak
	Napájanie vodou nie je korektné	Prekontrolujte, či vodovodná prípojka zodpovedá hodnotám uvedeným v časti Technické údaje. Skontrolujte, či vodovodná prípojka zodpovedá údajom uvedeným v Technických údajoch. Najmenšie hadice, aké sa smú používať, musia mať priemer 1/2" alebo Ø 13 mm
	Vodný filter je upchatý	Vyčistite vodný filter
	Vodovodná hadica je stlačená alebo prelomená	Vodovodnú hadicu položte rovno
	Vysokotlaková hadica je príliš dlhá	Odstráňte predĺženie vysokotlakovej hadice, max. dĺžka vodovodnej hadice je 7 m
Tlak je rovnomerný, ale príliš nízky	Dýza je opotrebovaná	Dýzu vymeňte
Poznámka: Určité príslušenstvo spôsobuje nízky tlak	Ventil štart/stop je opotrebovaný	Spúšť 5 stlačte rýchlo niekoľkokrát za sebou
Motor beží, ale tlak je obmedzený, alebo sa pracovný tlak nevytvoril	Voda nie je pripojená	Pripojte prívod vody
	Filter je upchatý	Vyčistite filter
	Dýza je upchatá	Vyčistite dýzu
Vysokotlakový čistič sa spúšťa sám od seba	Čerpadlo alebo striekacia pištoľ sú netečné	Obráťte sa na autorizované servisné stredisko Bosch

## 106 | Slovensky

Symptómy	Možná príčina	Odstránenie príčiny
Prístroj je netesný	Čerpadlo je netesné	Malé netesnosti sú prípustné. V prípade väčších netesností sa obráťte na autorizované servisné stredisko
Čistiaci prostriedok sa nenasáva	Nastaveiteľná dýza v polohe Vysoký tlak	Použite vysokotlakovú penovú hadicu alebo použite nastavenie penenia 3 v dýze 1
	Čistiaci prostriedok príliš hustý	Zriediť vodou
	Vysokotlaková hadica bola predĺžená	Pripojte originálnu hadicu
	V čistiacom okruhu sú zvyšky alebo zúžené miesto	Vypláchnuť čistou vodou a odstrániť zúžené miesto Ak by problém pretrvával, obráťte sa na autorizované servisné stredisko Bosch.

## Údržba a servis

### Údržba

- **Pred každou prácou na prístroji vyťahnite zástrčku prívodnej šnúry zo zásuvky a odpojte prívod vody.**

**Upozornenie:** Pravidelne vykonávajte nasledujúce práce na údržbe výrobku, aby ste zabezpečili jeho dlhodobé a spoľahlivé používanie.

Náradie pravidelne kontrolujte, či nemá viditeľné poruchy, ako napr. uvoľnené spoje, alebo opotrebované prípadne poškodené súčiastky.

Skontrolujte, či sú nepoškodené kryty a ochranné prvky a či sú správne namontované. Pred použitím vykonajte prípadne potrebnú údržbu alebo opravu produktu.

### Po použití/uskladnenie

Zapnite vypínač a stlačte spúšť, aby ste vysokotlakovú hadicu vyprázdnil.

Vonkajšok vysokotlakového čističa dôkladne vyčistíte pomocou mäkkej kefy a vyutierajte ho nejakou handrou. Nesmiete používať vodu ani žiadne rozpúšťadlá a leštiace prostriedky. Odstráňte všetky nečistoty, predovšetkým tie, ktoré sa usadili na vzduchových štrbinách motora.

Skladovanie po skončení sezóny Vyprázdňte vodu z čerpadla takým spôsobom, že necháte motor niekoľko sekúnd bežať a podržíte stlačenú spúšť.

Nekladte na tento elektrický prístroj žiadne iné predmety.

Neskladujte prístroj v priestore, kde môže mrznúť.

Zabezpečte, aby nebola sieťová šnúra počas uskladnenia produktu nejakým spôsobom zacviknutá. Vysokotlakovú hadicu nekrčte a nelámte.

### Servisné stredisko a poradenstvo pri používaní

Servisné stredisko Vám odpovie na otázky týkajúce sa opravy a údržby Vášho produktu ako aj náhradných súčiastok. Rozložené obrázky a informácie k náhradným súčiastkam nájdete aj na web-stránke:

**www.bosch-garden.com**

Tím poradenskej služby pre zákazníkov Bosch Vám rád pomôže aj pri problémoch týkajúcich sa kúpy a nastavenia produktov a príslušenstva.

Pri všetkých dopytoch a objednávkach náhradných súčiastok uvádzajte bezpodmienečne 10-miestne vecné číslo uvedené na typovom štítku výrobku.

### Slovakia

Na [www.bosch-pt.sk](http://www.bosch-pt.sk) si môžete objednať opravu Vášho stroja online.

Tel.: (02) 48 703 800

Fax: (02) 48 703 801

E-Mail: [servis.naradia@sk.bosch.com](mailto:servis.naradia@sk.bosch.com)

[www.bosch.sk](http://www.bosch.sk)

## Ochrana životného prostredia

Chemikálie, ktoré zaťažujú životné prostredie, sa nesmú dostať do pôdy ani do spodnej vody, do rybníkov, do riek a pod.

V prípade použitia čistiacich prostriedkov presne dodržiavajte údaje uvedené na obale a predpísané riešenie.

Pri čistení motorových vozidiel dodržiavajte miestne predpisy: Treba zabrániť tomu, aby sa ostriešaný olej dostal do spodnej vody.

## Likvidácia

Vysokotlakový čistič, príslušenstvo a obal treba dať na recykláciu šetriacu životné prostredie.

Neodhadzujte ručný vysokotlakový čistič do komunálneho odpadu!

### Len pre krajiny EÚ:



Podľa Európskej smernice 2012/19/EÚ o starých elektrických a elektronických výrobkoch a podľa jej aplikácií v národnom práve Vášho štátu sa musia už nepoužiteľné elektrické a elektronické prístroje zbierať separovane a dávať na recykláciu zodpovedajúcu ochrane životného prostredia.

Zmeny vyhradené.

## Magyar

### Biztonsági előírások

#### A képek magyarázata



Általános tájékoztató a veszélyekről.



Sohase irányítsa a vízsugarat emberekre, állatokra, magára a készülékre, vagy más elektromos alkatrészekre.

Figyelem: A nagynyomású sugár veszélyes lehet, ha azt nem a rendeltetésének megfelelően használják.



**A berendezést az érvényes előírásoknak megfelelően sohasem szabad egy rendszerleválasztó nélkül az ivóvíz hálózatra csatlakoztatni. Használjon az IEC 61770 előírásainak megfelelő BA típusú rendszerleválasztót.**

**Az a víz, amely keresztülfolycik a rendszerleválasztón, már nem ivóvíz.**

#### Biztonsági útmutató a nagynyomású tisztítók számára



**Olvasa el az összes biztonsági figyelmeztetést és előírást.** A következőkben leírt előírások betartásának elmulasztása áramütésekhez, tüzhez és/vagy súlyos testi sérülésekhez vezethet.

**A készülékre felszerelt figyelmeztető és tájékoztató táblák a veszélymentes üzemhez szükséges fontos tájékoztatásokat tartalmaznak.**

**A Kezelési Útmutatóban található szabályok mellett az általános biztonsági és balesetelhárítási előírásokat is be kell tartani.**

#### Áramcsatlakozás

- ▶ Az áramforrás feszültségének meg kell egyeznie a berendezés típus tábláján található adatokkal.
- ▶ Célszerű a berendezést csak olyan dugaszolóaljzathoz csatlakoztatni, amely fel van szerelve egy 30 mA hibaáram védőkapcsolóval.
- ▶ Akkor is húzza ki a csatlakozó dugót a dugaszolóaljzathoz, ha a berendezést akár csak rövid ideig felügyelet nélkül hagyja.
- ▶ Az elektromos feszültségellátásnak meg kell felelnie az IEC 60364-1 előírásainak.
- ▶ Ha a csatlakozó vezetékét ki kell cserélni, ezzel a munkával a biztonság veszélyeztetésének elkerülésére a gyártót, a gyártó erre feljogosított vevőszolgálatát vagy egy megfelelő szakképzettségű személyt kell megbízni.
- ▶ Sohase fogja meg nedves kézzel a hálózati csatlakozó dugót.

- ▶ Ne húzza ki a hálózati csatlakozó dugót, miközben a készülékkel dolgozik.
- ▶ Ne menjen keresztül járművel a hálózati csatlakozó vezetéken vagy a hosszabbító kábelben, ne préselje össze és ne húzza meg erősen azt, mert megrongálódhat. A kábelt óvja meg az éles peremektől, magas hőmérséklettől és olajtól.
- ▶ Ne használja a készüléket, ha a hálózati tápvezeték vagy fontos alkatrészek, mint a magas nyomású tömlő, a szűrőpisztoly vagy a biztonsági berendezések megrongálódtak.
- ▶ Figyelem: A nem előírászerű hosszabbító kábelek veszélyesek lehetnek.
- ▶ Egy hosszabbító alkalmazása esetén csak vízhatlan kivitelű csatlakozó dugót és csatlakozást szabad használni. A hosszabbító vezeték keresztmetszetének meg kell felelnie az Üzemeltetési útmutató előírásainak és fröccsenő víz ellen védett kivitelben kell készülnie. A dugós csatlakozó nem fekdühet vízben.
- ▶ A feszültség ellátó vagy hosszabbító kábel csatlakozó dugójának kicserélésekor a fröccsenő víz elleni védelemnek és a mechanikai stabilitásnak meg kell maradnia.

#### Vízcsatlakozás

- ▶ Ügyeljen a vizsgálóvállalat előírásainak betartására.
- ▶ Ügyeljen arra, hogy valamennyi csatlakozó tömlő csavarkötése tömör legyen.
- ▶ Csak egy 12,7 mm (1/2") átmérőjű, megerősített tömlőt használjon.
- ▶ A berendezést sohasem szabad visszaram szelep nélkül csatlakoztatni az ivóvízellátáshoz. A visszaram szelepen keresztül folyó víz már nem tekinthető ivóvíznek.
- ▶ A nagynyomású tömlőnek nem szabad megrongálódott állapotban lennie (szétrobbanási veszély). Egy megrongálódott nagynyomású tömlőt azonnal ki kell cserélni. Csak a gyártó által javasolt tömlőket és összeköttetéseket szabad használni.
- ▶ A magas nyomású tömlők, szerelvények és csatlakozók a készülék biztonsága szempontjából igen fontos alkatrészek. Csak a gyártó által javasolt tömlőket, szerelvényeket és csatlakozásokat használja.
- ▶ A vízcsatlakozásnál csak tiszta vagy szűrt vizet szabad használni.

#### Alkalmazás

- ▶ A használat előtt ellenőrizze a berendezés és valamennyi tartozék előírászerű állapotát és üzembiztonságát. Ha a berendezés vagy valamelyik tartozék nincs kifogástalan állapotban, nem szabad használni.
- ▶ Ne irányítsa a vízsugarat saját magára, vagy más személyekre, hogy így tisztítsa meg a ruháját vagy cipőjét.
- ▶ Sohase szívjon fel oldószert tartalmazó folyadékokat vagy hígítatlan savakat, acetont és oldószereket, beleértve a benzint, festékkihígítót és fűtőolajat, mivel ezeknek az anyagoknak a ködpermete igen gyúlékony, robbanékony és mérgező.

**108 | Magyar**

- ▶ A berendezés veszélyes területeken (például töltő állomások) való használata esetén tartsa be a megfelelő biztonsági előírásokat. A berendezést robbanásveszélyes helyiségekben üzemeltetni tilos.
- ▶ A berendezést stabil alapra kell helyezni.
- ▶ Csak a berendezést gyártó cég által javasolt tisztítószereket használjon, és vegye figyelembe a gyártónak a használatra és a hulladékkezelésre vonatkozó, valamint egyéb tájékoztatóját.
- ▶ A munkaterületen minden áram alatt álló résznek fröccsenő víz ellen védett kivételben kell készülnie.
- ▶ A szórópisztoly ravaszát üzem közben nem szabad a „ON” (BE) helyzetben rögzíteni.
- ▶ Viseljen a fröccsenő víz elleni védelemre alkalmas védőruhát. Ne használja a berendezést, ha annak hatótávolságán belül más személyek védőruha nélkül tartózkodnak.
- ▶ Szükség esetén viseljen megfelelő személyi védőfelszerelést a fröccsenő víz elleni védelemre, például védőszemüveget, porvédő maszkot, hogy védje magát a víz, részecskék és aeroszolok ellen, amelyeket a tárgyak visszaverhetnek.
- ▶ A magas nyomás következtében tárgyak visszapatlanhatnak. Szükség esetén viseljen megfelelő személyi védőfelszerelést, például védőszemüveget.
- ▶ A nagynyomású vízsugár által kiváltott megrongálódások megelőzésére a gépjárművek gumibroncseit és szelepeit csak legalább 30 cm távolságból szabad tisztítani. A megrongálódás első jele a gumibroncscok elszíneződése. A megrongálódott gumibroncscok/szelepek életveszélyesek.
- ▶ Az azbesztet és egyéb, az egészségre káros hatású anyagokat tartalmazó tárgyakat nem szabad a berendezéssel lefröcskölni.
- ▶ A javasolt tisztítószereket ne használja hígítatlanul. A termékek biztonságosak, mivel nem tartalmaznak savakat, lúgokat vagy a környezetrengáló hatású anyagokat. A tisztítószereket célszerű a gyerekek által el nem érhető helyen tárolni. Ha a tisztítószer valakinek a szemébe jut, azt azonnal, bő vízzel ki kell öblíteni. A tisztítószer lenyelése esetén azonnal hívjon orvost.
- ▶ **Sohase használja a nagynyomású tisztítót szűrő nélkül, vagy egy elszennyeződött vagy megrongálódott szűrővel.** Ha a nagynyomású tisztítót szűrő nélkül, vagy elszennyeződött szűrővel használja, a szavatosság megszűnik.
- ▶ Fémmalkatrések hosszabb használat során forróvá válhatnak. Szükség esetén viseljen védő kesztyűt.
- ▶ Rossz időjárási feltételek esetén, mindenek előtt egy közelítő vihar esetén ne dolgozzon a nagynyomású tisztítóval.

**Kezelés**

- ▶ A kezelő személy a berendezést csak a rendeltetésének megfelelően használja. Vegye figyelembe a helyi adottságokat. Munka közben tudatosan ügyeljen a

közelben lévő más személyekre, mindenek előtt gyerekekre.

- ▶ A berendezést csak olyan személyek használhatják, akik a berendezés használatában és kezelésében megfelelő kiképzésben részesültek, vagy akik igazolni tudják, hogy kezelni tudják a berendezést. A berendezést gyerekek vagy fiatalok nem üzemeltethetik. Gyerekeket nem szabad a készülékkel felügyelet nélkül hagyni, nehogy a készülékkel játsszanak.
- ▶ Ezt a készüléket olyan személyek is használhatják, akiknek a fizikai, érzékelési, vagy értelmi képességeik korlátozottak, vagy nincsenek meg a megfelelő tapasztalataik, illetve tudásuk, ha az ilyen személyekre egy más személy felügyel, vagy ha megfelelően kioktatták őket a készülék használatára és megértették az azokkal kapcsolatos veszélyeket.
- ▶ A berendezést bekapcsolt állapotban sohasem szabad felügyelet nélkül hagyni.
- ▶ A magas nyomású fúvókából kilépő vízsugár visszalökő hatást hoz létre. Ezért a szórópisztolyt és a permetező lámdzsát mindkét kezével szorosan fogja.

**Szállítás**

- ▶ A szállítás előtt kapcsolja ki és biztosítsa kikapcsolt helyzetben a berendezést.

**Karbantartás**





- ▶ A berendezést bármely tisztítási és karbantartási munka megkezdése, valamint bármely tartozék kicserélése előtt ki kell kapcsolni. Húzza ki a hálózati csatlakozó dugót, ha a berendezést hálózati feszültséggel üzemelteti.
- ▶ A berendezést csak erre feljogosított Bosch vevőszolgálati műhelyek javíthatják.

**Tartozékok és pótalkatrészek**

- ▶ A berendezéshez csak a gyártó által engedélyezett tartozékokat és pótalkatrészek szabad használni. Az eredeti tartozékok és eredeti pótalkatrészek garantálják a berendezés zavarmentes üzemét.

**Jelképes ábrák**

Az ezt követő jelmagyarázat az Üzemeltetési útmutató elolvasásának és megértésének megkönnyítésére szolgál. Jegyezze meg ezeket a szimbólumokat és jelentésüket. A szimbólumok helyes interpretálása segítségére lehet az elektromos kéziszerszám jobb és biztonságosabb használatában.

Jel	Magyarázat
	Mozgásirány
	Tömeg
	Be
	Ki

Jel	Magyarázat
Lo	Alacsony nyomás
Hi	Magas nyomás
	Tartozékok

## Rendeltetésszerű használat

A készülék felületek és tárgyak szabadban való tisztítására, berendezések, járművek és csónakok tisztítására szolgál, amennyiben megfelelő tartozékok, mint például a Bosch által engedélyezett tisztítószer, kerülnek felhasználásra.

A rendeltetésszerű használat egy 0 °C és 40 °C közötti környezeti hőmérsékletre vonatkozik.

Ez a termék ipari méretekben való alkalmazásra nem alkalmas.

## Műszaki adatok

Nagynyomású tisztító		AQT 35-12/ AQT 35-12+	AQT 37-13/ AQT 37-13+	AQT 40-13
Cikkszám		3 600 HA7 1..	3 600 HA7 2..	3 600 HA7 5..
Névleges teljesítményfelvétel	kW	1,5	1,7	1,9
Hozzáfolyási hőmérséklet max.	°C	40	40	40
Hozzáfolyási vízmennyiség min.	l/perc	5,8	6,2	6,6
Megengedett nyomás	MPa	12	13	13
Névleges nyomás	MPa	8	9	9
Átfolyás	l/perc	5	5,5	6
Maximális bemeneti nyomás	MPa	1	1	1
Automatikus leállítási funkció		●	●	●
Súly az „EPTA-Procedure 01/2003” (2003/01 EPTA-eljárás) szerint	kg	6,65/8,12	7,83/8,82	8,9
Érintésvédelmi osztály		□/II	□/II	□/II
Gyári szám	Lásd a nagynyomású tisztítón elhelyezett gyári számot (típustábla)			
A bekapcsolási folyamatok rövid időtartamú feszültségcsökkenést okoznak. Hátrányos hálózati viszonyok esetén ez negatív hatással lehet más berendezések működésére. Ha a hálózati impedancia alacsonyabb, mint 0,153 nem kell hálózati zavarokra számítani.				

## Zaj és vibráció értékek

A zajmérési eredmények az EN 60335-2-79 szabványnak megfelelően kerültek meghatározásra.	3 600 ...	HA7 1..	HA7 2..	HA7 5..
A készülék A-értékelésű zajszintjének tipikus értékei:				
Hangnyomásszint	dB(A)	83	78	83
Hangteljesítményszint	dB(A)	93	90	94
Bizonytalanság, K	dB	2	1	2
<b>Viseljen fülvédőt!</b>				
Rezgési összértékek (a három irány vektorösszege) az EN 60335 szabvány szerint:				
Rezgés kibocsátási érték a <sub>h</sub>	m/s <sup>2</sup>	=7	=2	=4,7
Bizonytalanság, K	m/s <sup>2</sup>	=2	=2	=1,5

## Megfelelőségi nyilatkozat

	3 600 ...	HA7 1..	HA7 2..	HA7 5..
Egyedüli felelőséggel kijelentjük, hogy a „Műszaki adatok” leírt termék megfelel a 2011/65/EU, 2014/30/EU, 2006/42/EK, 2000/14/EK irányelvekben és azok módosításaiban leírt idevágó előírásoknak és megfelel a következő szabványoknak: EN 60335-1, EN 60335-2-79.				
2000/14/EK: Garantált hangteljesítmény-szint:				
A konformitás megállapítási eljárás leírása a V függelékben található.	dB(A)	95	91	96

**110 | Magyar**

Termék kategória: 27

A műszaki dokumentációja (2006/42/EK, 2000/14/EK) a következő helyen található:  
 Bosch Lawn and Garden Ltd., PT-LG/ENS23,  
 Stowmarket, Suffolk IP14 1EY, England

Henk Becker                      Helmut Heinzelmann  
 Executive Vice President      Head of Product Certification  
 Engineering                      PT/ETM9

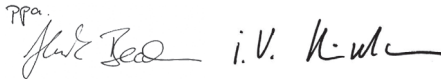
*PPA.*  

Robert Bosch GmbH, Power Tools Division  
 70764 Leinfelden-Echterdingen, GERMANY  
 23.06.2014

**Felszerelés és üzemeltetés**

A tevékenység célja	Ábra	Oldal
Szállítmány tartalma	<b>1</b>	210 – 211
A fogantyú lehajtása	<b>2</b>	212
A lándzsa csatlakoztatása a szórópisztolyhoz	<b>3</b>	213
A nagynyomású tömlő/szórópisztoly csatlakoztatása	<b>4</b>	213
A fúvókák felhelyezése	<b>5</b>	214 – 216
Vízcsatlakozás	<b>6</b>	216
Be-/kikapcsolás	<b>7</b>	217
A fúvókasugár beállítás	<b>8</b>	217
Az öblítőszeres palack csatlakoztatása	<b>9</b>	218
Szűrő tisztítása	<b>10</b>	218
Fúvóka tisztítása	<b>11</b>	219
A pisztoly tárolása	<b>12</b>	219
A pisztoly/lándzsa/fúvóka tárolása a kezelés során	<b>13</b>	220
A tömlő behelyezése a tömlőtartóba	<b>14</b>	220
Tárolás	<b>15</b>	220
Tartozék kiválasztása	<b>16</b>	221

**Üzembe helyezés****Az Ön biztonságáért**

**Figyelem! A berendezés karbantartása vagy tisztítása előtt kapcsolja ki a berendezést és húzza ki a hálózati csatlakozó dugót. Ugyanez érvényes azokra az esetekre is, amikor a hálózati csatlakozó kábel megrongálódott, belevágtak, vagy beakadt valamibe.**

Az üzemi feszültség 230 V AC, 50 Hz (az EU-n kívüli országokban a kivételtől függően 220 V, 240 V). Csak engedélyezett hosszabbító kábelt használjon. További információkat az erre feljogosított vevőszolgálatától kaphat.

Ha a nagynyomású tisztító üzemeltetéséhez egy hosszabbító kábelt használ, akkor a következő vezeték keresztmetszetekre van szükség:

- 1,5 mm<sup>2</sup> legfeljebb 20 m hosszúságig
- 2,5 mm<sup>2</sup> legfeljebb 50 m hosszúságig

Megjegyzés: Ha egy hosszabbító kábelt használ, akkor annak – amint az a biztonsági előírásokban leírásra került – egy védővezetékkel kell rendelkeznie, amely a csatlakozó dugón keresztül össze van kötve az Ön elektromos berendezésének védővezetékével.

Kétséges esetekben kérdezzen meg erről egy megfelelő képzésű villanyszerelőt vagy a következő Bosch szerviz képviselőt.



**VIGYÁZAT: A nem előírászerű hosszabbító kábelek veszélyesek lehetnek. A hosszabbító kábeleknek, csatlakozó dugóknak és csatlakozásoknak vízhatlan, szabadtéri használatra engedélyezett kivitelűeknek kell lenniük.**

A kábelösszekötéseket szárazon kell tartani, és nem szabad közvetlenül a földre fektetni.

A biztonság megnövelésére használjon egy legfeljebb 30 mA hibaáramú hibaáram-kapcsolót. Ezt a hibaáramkapcsolót minden egyes használat előtt ellenőrizni kell.

Ha a csatlakozó vezeték megrongálódott, azt csak egy Bosch márkaszervizzel szabad megjavíttatni.

Tájékoztató azon termékekről, amelyek **nem Nagy-Britanniában** kerülnek eladásra:

**FIGYELEM:** A berendezésre szerelt csatlakozó dugót az Ön biztonsága érdekében össze kell kapcsolni a hosszabbító kábellel. A hosszabbító csatlakozójának fröccsenő víz ellen védett kivitelűnek kell lennie, gumiból kell készülnie, vagy gumival kell bevonva lennie. A hosszabbító kábelt csak egy húzásmentesítővel felszerelve szabad használni.

Ügyeljen arra, hogy ezt a berendezést nem szabad víz nélkül üzemeltetni.

**Üzemeltetés****Bekapcsolás**

Csatlakoztassa a víztömlőt (nem tartozik a szállítmányhoz) a vízcsatlakozással és a berendezéssel.

Gondoskodjon arról, hogy a hálózati kapcsoló a „0” helyzetben álljon, majd csatlakoztassa a berendezést a dugaszolóaljzathoz.

Nyissa ki a vízcsapot.

Oldja fel a bekapcsolás reteszelését (hátsó kapcsoló a pisztoly fogantyúján), hogy ezzel szabadabbá tegye a ravaszt. Nyomja be teljesen a ravaszt, amíg a víz egyenletesen folyik és nem marad levegő a készülékben és a nagynyomású tömlőben. Engedje el a ravaszt. Nyomja meg a bekapcsolás reteszelését (első kapcsoló a pisztoly fogantyúján).

Forgassa el a hálózati kapcsoló. Irányítsa lefelé a szórópisztolyt. Nyomja meg a bekapcsolás reteszelését, hogy szabadabbá tegye a ravaszt. Nyomja be teljesen a ravaszt.

**Automatikus leállítási funkció**

A berendezés kikapcsolja a motort, mielőtt a kezelő elengedi a pisztoly fogantyúján elhelyezett működtető billentyűt.

## Munkavégzési tanácsok

### Általános tudnivalók

Gondoskodjon arról, hogy a nagynyomású tisztító sík alapon álljon.

Sohase menjen túl messze előre a nagynyomású tömlővel, illetve ne húzza maga után a nagynyomású tisztítót a tömlőnél fogva. Ez ahhoz vezethet, hogy a nagynyomású tisztító nem áll stabilan és feldől.

Ne törje meg a nagynyomású tömlőt és ne menjen át rajta egy gépjárművel. Óvja meg a nagynyomású tömlőt az éles sarkoktól vagy élektől.

A forgó sugarú fúvókát ne használja autósóshoz.

**Figyelmeztetés!** A Patio Cleaners csak sík felületeken való alkalmazásra használható! Lépcsőkön és függőleges felületeken ne használja. Sohase érjen hozzá a forgó fúvókához, ha az üzemben van!

### Munkavégzési tanácsok a tisztítószerekkel végzett munkához

► **Csak olyan tisztítószereket használjon, amelyek kifejezetten a nagynyomású tisztítókhoz megfelelőek.**

A környezetvédelmi megfontolásoknak megfelelően azt javasoljuk, hogy csak takarékosan használja a tisztítószereket. Vegye figyelembe a tartályon megadott higítási javaslatokat.

### A javasolt tisztítási módszer

#### 1. lépés: A szennyezések leoldása

Használja a nagynyomású habfúvókát vagy használja a 3 1-ben fúvóka hab-beállítását és takarékosan adagolja a tisztítószert.

#### 2. lépés: Távolítsa el a szennyeződést

Magas nyomással távolítsa el a meglazított szennyeződést.

**Megjegyzés:** A függőleges felületek tisztítását kezdje a tisztítószerral alul és haladjon a munka során felfelé. A leöblítésnél felülről lefelé haladjon.

### Alternatív vízvételi pontokon való használat

Ez a nagy nyomású tisztító berendezés öntöltő és tartályokból vagy természetes forrásokból is fel tudja szívni a vizet. Igen **FONTOS**, hogy a víz bemeneti pontján fel legyen szerelve egy megtisztított Bosch-szűrő, és hogy csak tiszta víz kerüljön beszívásra.

### Nyitott tartályok/tankok és természetes vizek

Használja az öntöltő tartozékokat, amelyek a következőkből állnak:

- Szívószita visszacsapó szeleppel
- 3 m megerősített szívótömlő
- Univerzális csatlakozó a nagynyomású tisztító berendezéshez

Ezekkel a tartozékokkal a nagynyomású tisztító berendezés 0,5 m magasságra képes a vizet a vízszint fölé felszívni. Ehhez kb. 15 másodpercre lehet szükség.

Merítse be teljesen a 3 m tömlőt a vízbe, hogy kiszorítsa belőle a levegőt. Csatlakoztassa a 3 m szívótömlőt a nagynyomású tisztító berendezéshez és gondoskodjon arról, hogy a szívószita a víz alatt maradjon.

Működtesse eltávolított szórópisztoly mellett a nagynyomású tisztító berendezést, amíg a víz egyenletesen kezd folyni a nagynyomású tömlőből. Ha 25 másodperc elteltével még mindig nem lép ki a víz, kapcsolja ki a berendezést és ellenőrizze az összes csatlakozást. Ha már folyik a víz, kapcsolja ki a nagynyomású tisztító berendezést és a munkához csatlakoztassa a szórópisztolyt és a permetező lándzsát.

Igen fontos, hogy csak jó minőségű tömlőt és csatlakozókat használjon, hogy azok tömített módon csatlakozzanak és a tömítések ne legyenek megrongálódva és egyenes helyzetben legyenek behelyezve. A tömítetlen csatlakozók gátolhatják a víz felszívását.

### Leeresztő csappal felszerelt víztartály

Ha a nagynyomású tisztító berendezést egy megfelelő leeresztő csappal felszerelt víztartályhoz kell csatlakoztatni, akkor elsőként a víztömlőt (ez nem része a szállítmánynak) kell a csaphoz csatlakoztatni. Nyissa ki a csapot, hogy kiszorítsa az összes levegőt a tömlőből, majd csatlakoztassa a tömlőt a nagynyomású tisztító berendezéshez.

## Hibakeresés

Probléma	Lehetséges ok	Elhárítás módja
A motor nem indul el	A csatlakozó dugó nincs bedugva a dugaszolóaljzatba	Csatlakoztassa a csatlakozó dugót
	A dugaszolóaljzat hibás	Használjon egy másik dugaszolóaljzatot
	A biztosíték leoldott	Cserélje ki a biztosítékot
	A hosszabbító kábel megrongálódott	Próbálja meg hosszabbító kábel nélkül
	A motorvédelem kioldott	Hagyja a motort 15 percig lehűlni
	Befagyott	Olvassa fel a szivattyút, víztömlőt vagy tartozékokat

## 112 | Magyar

Probléma	Lehetséges ok	Elhárítás módja
A motor állva marad	A biztosíték leoldott	Cserélje ki a biztosítékot
	Nem helyes a hálózati feszültség	Ellenőrizze a hálózati feszültséget, a hálózati feszültségnek meg kell egyeznie a típustáblán megadott értéknek
A biztosíték kiold	A motorvédelem kioldott	Hagyja a motort 15 percig lehűlni
	A biztosíték túl gyenge	Csatlakoztassa a berendezést egy olyan áramkörhöz, amely a nagynyomású tisztító teljesítményének megfelelő biztosítékkal van ellátva
A motor jár, de nincs nyomás	A fúvóka részlegesen eldugult	Fúvóka tisztítása
Motorzaj van, de nincs működés	Nem kielégítő hálózati feszültség	Ellenőrizze, hogy a villamos hálózat feszültsége megfelel-e a típustáblán található adatoknak
	Túl alacsony feszültség egy hosszabbító alkalmazása miatt	Ellenőrizze, hogy a hosszabbító megfelelő-e
	A berendezést hosszú ideig nem használták	Forduljon egy erre feljogosított Bosch vevőszolgálathoz
	Problémák az autostop-funkcióval	Forduljon egy erre feljogosított Bosch vevőszolgálathoz
Pulzáló nyomás	Levegő van a víztömlőben vagy a szivattyúban	Járassa nyitott szórópisztoly, nyitott vízcsap és alacsony nyomásra beállított fúvóka mellett a nagynyomású tisztítót, amíg az el nem ér egy egyenletes üzemi nyomást
	A vízellátás nem felel meg a követelményeknek	Ellenőrizze, hogy a vízcsatlakozó megfelel-e a műszaki adatokban leírt értékeknek. A legvékonyabb megengedett víztömlő mérete 1/2" vagy Ø 13 mm
	A vízszűrő eldugult	Tisztítsa meg a vízszűrőt
	A víztömlő meg van törve vagy össze van préselve	Egyenesen fektesse le a víztömlőt
	A nagynyomású tömlő túl hosszú	Vegye le a nagynyomású tömlő hosszabbítását, a víztömlő legnagyobb megengedett hossza 7 m
A nyomás egyenletes, de túl alacsony Figyelem: Egyes tartozékok alacsonyabb nyomáshoz vezetnek	A fúvóka elhasználódott	Cserélje ki a fúvókát
	A start-/stoppszelep elhasználódott	5-ször gyorsan egymás után húzza meg a működtető billentyűt
A motor jár, de a nyomás korlátozott, vagy nincs üzemi nyomás	A berendezés nincs csatlakoztatva a vízvezetékhez	A vízvezeték csatlakoztatása
A nagynyomású tisztító magától elindul	A szűrő eldugult	Szűrő tisztítása
	A fúvóka eldugult	Tisztítsa meg a fúvókát
	A szivattyú vagy a szórópisztoly nincs jól tömítve	Forduljon egy erre feljogosított Bosch vevőszolgálathoz
A berendezés nem tömített	A szivattyú nincs jól tömítve	Kisebb mértékű vízszivárgások megengedhetők; de nagyobb szivárgások esetén lépjen kapcsolatba a vevőszolgálattal
A berendezés nem szívja fel a tisztítószer	A szabályozható fúvóka a magas nyomás helyzetben van	Használja a nagynyomású habfúvókát vagy használja a 3 1-ben fúvóka hab-beállítását
	A tisztítószer túlságosan sűrűnfolyó	Hígítsa fel vízzel
	A magas nyomású tömlőt meghosszabbították	Csatlakoztassa az eredeti tömlőt
	Maradékok vagy beszűkülések a tisztítószer körforgásában	Tiszta vízzel öblítse ki és szüntesse meg a beszűküléseket. Ha a probléma továbbra is fennáll, kérjen tanácsot a Bosch szervizközponttól.



## Karbantartás és szerviz

### Karbantartás

- ▶ **A hálózati csatlakozó dugót a készüléken végzendő bármely munka megkezdése előtt húzza ki és szerelje le a víz csatlakozást is.**

**Megjegyzés:** Rendszeresen hajtsa végre az alábbi karbantartási munkákat, hogy biztosítsa a berendezés hosszú, megbízható működését.

Rendszeresen ellenőrizze, nem észlelhetők-e a berendezésen nyilvánvaló hiányosságok, mint laza rögzítések és elkopott vagy megrongált alkatrészek.

Ellenőrizze, hogy a burkolatok és védőberendezések nincsenek-e megrongálódva és helyesen vannak-e felszerelve. A használat előtt hajtsa végre a szükséges karbantartási és javítási munkákat.

### Használat után/tárolás

Kapcsolja ki a be-/kikapcsolót és nyomja meg a ravaszt, hogy kiürítse a nagynyomású tömlőt.

Egy puha kefével és egy kendővel alaposan tisztítsa meg a nagynyomású tisztító külső részeit. Víz, oldószer és politúr használata tilos. Távolítson el minden szennyeződést, különösen alaposan tisztítsa meg a motor szellőzőnyílásait.

Tárolás a szezon vége után: Őrítse ki az összes vizet a szivattyúból, ehhez működtesse néhány másodpercig a motort és működtesse a billentyűt.

Ne tegyen más tárgyakat a berendezésre.

A készüléket fagymentes környezetben tárolja.

Gondoskodjon arról, hogy a kábelek a tárolás során ne csípődjenek be. Ne törje meg és ne hajtsa be a magas nyomású tömlőt.

### Vevőszolgálat és használati tanácsadás

A vevőszolgálat a terméke javításával és karbantartásával, valamint a pótalkatrészekkel kapcsolatos kérdésekre szívesen válaszol. A tartalékalkatrészekkel kapcsolatos robbantott ábrák és egyéb információ a következő címen található:

**www.bosch-garden.com**

A Bosch Vevőszolgálat szívesen segít Önnek, ha a termékek és tartozékok vásárlásával, alkalmazásával és beállításával kapcsolatos kérdései vannak.

Ha kérdései vannak, vagy pótalkatrészeket akar megrendelni, okvetlenül adja meg a berendezés típusábráján található 10-jegyű megrendelési számot.

### Magyarország

Robert Bosch Kft.

1103 Budapest

Gyömrői út. 120.

A [www.bosch-pt.hu](http://www.bosch-pt.hu) oldalon online megrendelheti

készülékének javítását.

Tel.: (061) 431-3835

Fax: (061) 431-3888

## Környezetvédelem

A környezetre káros vegyi anyagok nem szabad a talajvízbe, tavakba, folyókba, stb. jutniuk.

A tisztítószer használatakor pontosan tartsa be a csomagoláson megadott előírásokat és az előírt koncentrációt.

A motoros gépjárművek tisztítása során ügyeljen a helyi előírások betartására: Meg kell akadályozni, hogy a lemosott olaj a talajvízbe jusson.

## Eltávolítás

A nagynyomású tisztítókat, a tartozékokat és a csomagolást a környezetvédelmi szempontoknak megfelelően kell újrafelhasználásra előkészíteni.

Ne dobja ki a nagynyomású tisztítókat a háztartási szemétbe!

### Csak az EU-tagországok számára:



Az elhasznált villamos és elektronikus berendezésekre vonatkozó 2012/19/EU európai irányelvnek és a megfelelő országos törvényeknek való átültetésének megfelelően a már nem használható elektromos és elektronikus berendezéseket külön össze kell gyűjteni és a

környezetvédelmi szempontoknak megfelelően kell újrafelhasználásra leadni.

### A változtatások joga fenntartva.

114 | Русский

## Русский

### AQT 35-12/AQT 35-12+/AQT 37-13/AQT 37-13+



Сертификат о соответствии  
No. RU C-DE.ME77.B.00390  
Срок действия сертификата о соответствии  
по 17.05.2018  
ООО «Центр по сертификации  
стандартизации и систем качества электро-  
машиностроительной продукции»  
141400 Химки Московской области,  
ул. Ленинградская, 29

Сертификаты о соответствии хранятся по адресу:  
ООО «Роберт Бош»  
ул. Акад. Королева, 13 стр. 5  
Россия, 129515, Москва

Дата изготовления указана на последней странице  
обложки Руководства.  
Контактная информация относительно импортера  
содержится на упаковке.

### AQT 40-13



Сертификат о соответствии  
No. RU C-DE.ME77.B.01083  
Срок действия сертификата о соответствии  
по 13.01.2019  
ООО «Центр по сертификации  
стандартизации и систем качества электро-  
машиностроительной продукции»  
141400 Химки Московской области,  
ул. Ленинградская, 29

Сертификаты о соответствии хранятся по адресу:  
ООО «Роберт Бош»  
ул. Акад. Королева, 13 стр. 5  
Россия, 129515, Москва

Дата изготовления указана на последней странице  
обложки Руководства.  
Контактная информация относительно импортера  
содержится на упаковке.

### Срок службы изделия

Срок службы изделия составляет 7 лет. Не рекомендуется  
к эксплуатации по истечении 5 лет хранения с даты  
изготовления без предварительной проверки (дату  
изготовления см. на этикетке).

### Перечень критических отказов и ошибочные действия персонала или пользователя

- не использовать с поврежденной рукояткой или поврежденным защитным кожухом
- не использовать при появлении дыма непосредственно из корпуса изделия
- не использовать с перебитым или оголенным электрическим кабелем

- не использовать на открытом пространстве во время дождя (в распыляемой воде)
- не включать при попадании воды в корпус
- не использовать при сильном искрении
- не использовать при появлении сильной вибрации

### Критерии предельных состояний

- перетёрт или повреждён электрический кабель
- поврежден корпус изделия

### Тип и периодичность технического обслуживания

Рекомендуется очистить инструмент от пыли после каждого использования.

### Хранение

- необходимо хранить в сухом месте
- необходимо хранить вдали от источников повышенных температур и воздействия солнечных лучей
- при хранении необходимо избегать резкого перепада температур
- хранение без упаковки не допускается
- подробные требования к условиям хранения смотрите в ГОСТ 15150 (Условие 1)

### Транспортировка

- категорически не допускается падение и любые механические воздействия на упаковку при транспортировке
- при разгрузке/погрузке не допускается использование любого вида техники, работающей по принципу зажима упаковки
- подробные требования к условиям транспортировки смотрите в ГОСТ 15150 (Условие 5)

## Указания по безопасности

### Пояснение пиктограмм



Общее указание на наличие опасности.



Никогда не направляйте струю воды на людей, животных, аппарат или электрические части.

Внимание: Высоконапорная струя может быть опасна, когда она применяется не по назначению.



**В соответствии с действующими предписаниями аппарат нельзя подключать к сети хозяйственно-питьевого водоснабжения без системного сепаратора. Используйте системный сепаратор в соответствии с IEC 61770 тип VA.**

**Вода, прошедшая через системный сепаратор, непригодна для питья.**

### Указания по технике безопасности для очистителя высокого давления



**Прочтите все указания и инструкции по технике безопасности.** Упущения в отношении указаний и инструкций по технике безопасности могут стать причиной поражения электрическим током, пожара и тяжелых травм.

**Закрепленные на аппарате предупреждающие и указывающие таблички содержат важные указания для безопасной работы с аппаратом.**

**Наряду с указаниями в руководстве по эксплуатации, следует учитывать общие правила по технике безопасности и предотвращению несчастных случаев.**

### Электроподключение

- ▶ Напряжение источника питания должно соответствовать данным на заводской табличке агрегата.
- ▶ Рекомендуется включать этот агрегат только в розетку, оборудованную устройством защитного отключения на 30 мА.
- ▶ Извлекайте вилку из розетки, даже если оставляете аппарат без присмотра лишь на короткое время.
- ▶ Электропитание должно соответствовать требованиям IEC 60364-1.
- ▶ При необходимости замены шнура питания обращайтесь во избежание опасности к производителю, в авторизованную сервисную мастерскую производителя или к квалифицированному специалисту.
- ▶ Никогда не беритесь за штепсель мокрыми руками.
- ▶ Не вытаскивайте штепсель из розетки, когда Вы работаете с инструментом.
- ▶ Не переезжайте через шнур питания и через удлинитель, не сдавливайте их и не тяните за них, поскольку этим Вы можете повредить их. Защищайте шнур от высоких температур, масел и острых краев.
- ▶ Не используйте инструмент, если повреждены шнур питания или важные детали, напр., шланг высокого давления, пистолет или защитные устройства.
- ▶ Внимание: Не предусмотренные удлинительные кабели могут повлечь за собой опасность.
- ▶ При использовании удлинительного кабеля штепсель и муфта должны иметь водонепроницаемое исполнение. Удлинительный кабель должен иметь диаметр в соответствии с данными в инструкции по эксплуатации и должен быть защищенным от водяных брызг. Штепсельный разъем не должен лежать в воде.
- ▶ При замене штепселя на сетевом или удлинительном кабеле защита от брызг воды и механическая стабильность должны быть сохранены.

### Присоединение воды

- ▶ Учитывайте предписания Вашей организации по водоснабжению.

- ▶ Резьбовые соединения всех присоединительных шлангов должны быть плотными.
- ▶ Используйте только усиленный шланг диаметром 12,7 мм (1/2").
- ▶ Ни в коем случае не подсоединяйте инструмент к хозяйственно-питьевому водопроводу без обратного клапана. Вода, прошедшая через обратный клапан, больше не считается питьевой.
- ▶ Шланг высокого давления не должен иметь повреждений (опасность разрыва). Поврежденный шланг высокого давления необходимо немедленно заменить. Используйте шланги и соединения, рекомендованные изготовителем.
- ▶ Шланги высокого давления, арматура и муфты важны с точки зрения безопасности инструмента. Используйте только шланги, арматуру и муфты, рекомендованные изготовителем.
- ▶ Разрешается подключать только чистую или фильтрованную воду.

### Эксплуатация

- ▶ Перед использованием проверяйте аппарат с принадлежностями на исправное состояние и эксплуатационную безопасность. Нельзя работать с аппаратом в неисправном состоянии.
- ▶ Не направляйте струю воды на себя или на других людей, чтобы очистить одежду или обувь.
- ▶ Нельзя собирать аппаратом жидкости, содержащие растворители, неразбавленные кислоты, ацетон и растворители, включая бензин, растворители красок и котельное топливо, поскольку образующийся при разбрызгивании туман обладает высокой воспламеняемостью, взрывоопасностью и является ядовитым.
- ▶ При использовании аппарата в опасных зонах (напр., на бензозаправочных станциях) соблюдайте соответствующие предписания по технике безопасности. Использовать аппарат во взрывоопасных помещениях запрещается.
- ▶ Аппарат должен иметь под собой стабильное основание.
- ▶ Используйте только рекомендуемые изготовителем моющие средства и соблюдайте указания изготовителя по применению, утилизации и предупреждающие указания.
- ▶ Все токоведущие части в пределах рабочего диапазона должны быть защищены от брызг воды.
- ▶ Во время работы спусковой крючок пистолета не должен заклинивать в положении «ON».
- ▶ Надевайте соответствующую защитную одежду для защиты от водяных брызг. Не используйте инструмент, если в его радиусе находятся люди без защитной одежды.
- ▶ Одевайте при необходимости подходящее снаряжение для защиты от водяных брызг, напр., защитные очки,

**116 | Русский**

- пылезащитную маску и т. д., чтобы защитить себя от воды, отскакивающих частиц и/или аэрозолей.
- ▶ Под действием высокого давления возможно отбрасывание предметов. Одевайте при необходимости подходящее защитное снаряжение, напр., защитные очки.
  - ▶ Чтобы не повредить высоконапорной струей автомобильные шины/клапаны, производите очистку только с расстояния минимум 30 см. Первым признаком повреждения является изменение цвета шины. Поврежденные автомобильные шины/клапаны опасны для жизни.
  - ▶ Материалы с содержанием асбеста и другие материалы, содержащие вредные для здоровья вещества, нельзя обрабатывать струей под давлением.
  - ▶ Не используйте рекомендуемые моющие средства в неразбавленном виде. Продукты безопасны в том смысле, что они не содержат кислот, щелочей и вредных для окружающей среды веществ. Мы рекомендуем хранить моющие средства в недоступном для детей месте. При попадании моющего средства в глаза немедленно промойте глаза обильно водой, при проглатывании немедленно свяжитесь с врачом.
  - ▶ **Не пользуйтесь очистителем высокого давления без фильтра, с грязным или с поврежденным фильтром.** При использовании очистителем высокого давления без фильтра или с загрязненным или поврежденным фильтром гарантия утрачивается.
  - ▶ При продолжительной эксплуатации металлические части могут нагреваться. При необходимости надевайте защитные рукавицы.
  - ▶ Не работайте с очистителем высокого давления при плохих погодных условиях, в частности, когда собирается гроза.

**Эксплуатация**

- ▶ Аппарат разрешается применять только согласно назначению. При работе учитывайте местные условия. При работе сознательно обращайтесь внимание на посторонних, особенно на детей.
- ▶ Аппарат разрешается использовать только лицам, обученным обращению с этим аппаратом, или лицам, которые в состоянии доказать, что они могут обслуживать этот аппарат. Не позволяйте детям или подросткам работать с этим аппаратом. Дети должны находиться под присмотром, чтобы избежать возможности игры с электроинструментом.
- ▶ Пользоваться этим аппаратом лицам с ограниченными физическими, сенсорными или умственными способностями или недостаточным опытом и знаниями разрешается только под присмотром или если они прошли инструктаж на предмет надежного использования аппарата и понимают, какие опасности исходят от него.
- ▶ Не оставляйте аппарат без присмотра во включенном состоянии.

- ▶ Выходящая из высоконапорного сопла струя воды создает рикошет. Поэтому крепко держите пистолет-распылитель и распылительную трубку двумя руками.

**Транспортировка**

- ▶ Перед transportом выключите и предохраните аппарат.

**Техобслуживание**





- ▶ Выключайте аппарат до начала работ по очистке, технического обслуживания и смены оснастки. Вынимайте вилку, если питание аппарата осуществляется от сети напряжения.
- ▶ Ремонтные работы разрешается выполнять только авторизованным фирмой Bosch сервисным мастерским.

**Принадлежности и запчасти**

- ▶ Для аппарата разрешается использовать только допущенные изготовителем принадлежности и запчасти. Оригинальные принадлежности и оригинальные запчасти обеспечивают исправную работу аппарата.

**Символы**

Следующие символы помогут Вам при чтении и понимании руководства по эксплуатации. Запомните символы и их значение. Правильная интерпретация символов поможет Вам правильнее и надежнее работать с электроинструментом.

Символ	Значение
	Направление движения
	Вес
	Вкл.
	Выкл.
Lo	Низкий напор
Hi	Высокий напор
	Принадлежности

**Применение по назначению**

Настоящий аппарат предназначен для очистки поверхностей объектов под открытым небом, для рабочих машин, автомобилей и лодок при применении допущенных фирмой Bosch принадлежностей, например, моющих средств.

Использование по назначению исходит из температуры окружающей среды от 0 °C до 40 °C.

Настоящее изделие не предусмотрено для профессиональной эксплуатации.

**Технические данные**

Очиститель высокого давления		AQT 35-12/ AQT 35-12+	AQT 37-13/ AQT 37-13+	AQT 40-13
Товарный №		3 600 HA7 1..	3 600 HA7 2..	3 600 HA7 5..
Номинальная потребляемая мощность	кВт	1,5	1,7	1,9
Температура на входе, не более	°С	40	40	40
Расход воды на входе, не менее	л/мин	5,8	6,2	6,6
Допустимое давление	МПа	12	13	13
Номинальное давление	МПа	8	9	9
Расход воды	л/мин	5	5,5	6
Максимальное давление на входе	МПа	1	1	1
Функция Autostop (автоматическое отключение насоса)		●	●	●
Вес согласно ЕРТА-Procedure 01/2003	кг	6,65/8,12	7,83/8,82	8,9
Класс защиты		□/II	□/II	□/II
Серийный номер	См. серийный номер (заводская табличка) очистителя высокого давления			

Процессы включения вызывают кратковременные падения напряжения. При неблагоприятных условиях в сети возможно отрицательное воздействие на другие приборы. При полном сопротивлении сети не более 0,153 Ом никаких помех не ожидается.

**Данные по шуму и вибрации**

Значения звуковой эмиссии определены в соответствии с EN 60335-2-79.	3 600 ...	HA7 1..	HA7 2..	HA7 5..
А-взвешенный уровень шума от электроинструмента составляет обычно:				
уровень звукового давления	дБ(А)	83	78	83
уровень звуковой мощности	дБ(А)	93	90	94
погрешность К	дБ	2	1	2
<b>Одевайте наушники!</b>				
Суммарная величина вибрации (векторная сумма трех направлений) определена в соответствии с европейской нормой EN 60335:				
вибрация $a_h$	м/с <sup>2</sup>	=7	=2	=4,7
погрешность К	м/с <sup>2</sup>	=2	=2	=1,5

**Заявление о соответствии** 

	3 600 ...	HA7 1..	HA7 2..	HA7 5..
Мы заявляем под нашу единоличную ответственность, что описанный в разделе «Технические данные» продукт отвечает всем соответствующим положениям Директив 2011/65/EU, 2014/30/EU, 2006/42/EC, 2000/14/EC, включая их изменения, а также следующим нормам: EN 60335-1, EN 60335-2-79.				
2000/14/EC: гарантированный уровень звуковой мощности: Процедура оценки соответствия согласно приложения V.	дБ(А)	95	91	96

Категория продукта: 27  
Техническая документация (2006/42/EC, 2000/14/EC):  
Bosch Lawn and Garden Ltd., PT-LG/ENS23,  
Stowmarket, Suffolk IP14 1EY, England

Henk Becker  
Executive Vice President  
Engineering

Helmut Heinzelmann  
Head of Product Certification  
PT/ETM9

*PPa.*  
 *i.V. K. W.*

Robert Bosch GmbH, Power Tools Division  
70764 Leinfelden-Echterdingen, GERMANY  
23.06.2014

118 | Русский

## Монтаж и эксплуатация

Действие	Рисунок	Страница
Комплект поставки	1	210 – 211
Поворот рукоятки вниз	2	212
Подключение трубки к пистолету	3	213
Подключение шланга высокого давления/пистолета-распылителя	4	213
Насадка сопел	5	214 – 216
Подключение воды	6	216
Включение/выключение	7	217
Настройка струи сопла	8	217
Подключение бачка для моющего средства	9	218
Очистка фильтра	10	218
Прочистка сопла	11	219
Хранение пистолета-распылителя	12	219
Расположение пистолета-распылителя/трубки/сопла во время пользования	13	220
Установка шланга в крепление шланга	14	220
Хранение	15	220
Выбор принадлежностей	16	221

## Включение

### Для Вашей безопасности



**Внимание! До начала работ по техобслуживанию или очистке выключайте аппарат и вынимайте вилку сети из штепсельной розетки. То же самое следует сделать, если будет поврежден, перерезан или перекручен сетевой шнур.**

Рабочее напряжение составляет 230 В ~, 50 Гц (для стран, не входящих в ЕС: 220 В, 240 В в зависимости от исполнения). Используйте только разрешенный удлинительный кабель. Информацию можно получить в авторизированной сервисной мастерской.

Кабель-удлинитель для подключения очистителя высокого давления должен иметь следующее поперечное сечение проводника:

- 1,5 мм<sup>2</sup> для длины не более 20 м
- 2,5 мм<sup>2</sup> для длины не более 50 м

Указание: Кабель-удлинитель должен, по предписаниям техники безопасности, иметь защитный проводник, который соединен через вилку сети с защитным проводником Вашей электрической сети.

В сомнительных случаях обратитесь к профессиональному электрику или в ближайшую сервисную мастерскую фирмы Bosch.



**ОСТОРОЖНО: От кабелей-удлинителей, не отвечающих предписаниям, может исходить опасность. Кабель-удлинитель, вилка и муфта должны быть выполнены в водонепроницаемом исполнении и допущены для использования под открытым небом.**

Кабельные соединения должны быть сухими и не лежать на земле.

В целях повышения уровня безопасности используйте устройство защитного отключения с током срабатывания не более 30 мА. Перед каждым использованием рекомендуется проверять исправность устройства защитного отключения.

Поврежденный сетевой шнур разрешается ремонтировать только в авторизированной мастерской Bosch.

Указание для продуктов, **не продаваемых в Великобритании:**

**ВНИМАНИЕ:** Для Вашей безопасности требуется соединить штепсельную вилку на аппарате с кабелем-удлинителем. Муфта кабеля-удлинителя должна быть выполнена из резины или покрыта резиной и обладать защитой от брызг воды. Кабель-удлинитель должен применяться с разгрузкой от сил тяжения.

Примите во внимание, что аппарат не должен работать без воды.

## Работа с инструментом

### Включение

С помощью шланга (не входит в комплект поставки) подключите аппарат к водопроводу.

Перед подключением аппарата к штепсельной розетке установите выключатель сети в положение «0».

Открыть водопроводный кран.

Нажмите на блокиратор включения (задний выключатель на рукоятке пистолета-распылителя), чтобы отпустить спусковой крючок. Полностью прижмите спусковой крючок, чтобы вода выходила равномерной струей и из аппарата и напорного шланга вышел весь воздух. Отпустите спусковой крючок. Нажмите на блокиратор включения (передний выключатель на рукоятке пистолета-распылителя).

Поверните сетевой выключатель. Направьте пистолет-распылитель вниз. Нажмите на блокиратор включения, чтобы отпустить спусковой крючок. Полностью прижмите спусковой крючок.

### Функция Autostop (автоматическое отключение насоса)

Аппарат отключает двигатель при отпускании спускового крючка на пистолете-распылителе.

## Указания по применению

### Общее

Убедитесь в том, что очиститель высокого давления стоит на ровной поверхности.

Не отходите со шлангом высокого давления слишком далеко и не тяните очиститель высокого давления за шланг. Это может привести к потере устойчивости и опрокидыванию очистителя высокого давления.

Не перегибайте шланг высокого давления и не наезжайте на него машиной. Защищайте шланг высокого давления от острых кромок или углов.

Не применяйте сопло с круговым вращением струи для мойки автомобиля.

**Предупреждение!** Наполная насадка Patio Cleaners рассчитана только на использование на ровных поверхностях! Не используйте ее на лестницах и вертикальных поверхностях. Никогда не прикасайтесь к работающему вращающемуся соплу!

### Рабочие инструкции для работ с мощными средствами

► **Используйте только моющие средства, специально предназначенные для очистителей высокого давления.**

В целях защиты окружающей среды рекомендуется использовать моющее средство экономно. Выполняйте указания по разбавлению, содержащиеся на этикетке бачка.

### Рекомендуемый метод очистки

#### Шаг 1: Растворение загрязнений

Используйте высоконапорную насадку для пены или настройте насадку 3 в 1 на пену и экономно подавайте моющее средство.

#### Шаг 2: Удаление грязи

Удалите растворенную грязь струей с высоким напором.

**Указание:** При очистке вертикальных поверхностей начинайте смывать грязь/моющее средство снизу, работая снизу вверх. При ополаскивании работайте сверху вниз.

## Поиск неисправностей

Проблема	Возможная причина	Устранение
Двигатель не включается	Вилка не вставлена в розетку	Вставить вилку в розетку
	Неисправна штепсельная розетка	Воспользуйтесь другой штепсельной розеткой
	Сработал предохранитель	Замените предохранитель
	Поврежден кабель-удлинитель	Попробуйте без кабеля-удлинителя
	Сработала защита двигателя	Дайте двигателю остыть в течение 15 мин.
	Аппарат замерз	Дайте насосу, шлангу подачи воды или принадлежностям оттаять

### Применение с альтернативными источниками воды

Этот очиститель высокого давления работает по принципу самозасасывания и позволяет засасывать воду из емкостей или естественных водоемов. **ВАЖНО**, чтобы на входе воды стоял очищенный фильтр Bosch и чтобы использовалась только чистая вода.

### Открытые баки/емкости и естественные водоемы

Используйте принадлежности для самовсасывания в следующем составе:

- сетчатый фильтр с обратным клапаном
- усиленный всасывающий шланг длиной 3 м
- универсальная муфта к очистителю высокого давления

С этими принадлежностями очиститель высокого давления может поднимать воду на высоту 0,5 м над уровнем воды. Это возможно прибл. на протяжении 15 с.

Опустите шланг длиной 3 м полностью в воду, чтобы вытеснить воздух. Подключите всасывающий шланг длиной 3 м к очистителю высокого давления и убедитесь в том, что сетчатый фильтр не выходит из воды.

Включите очиститель высокого давления со снятым пистолетом-распылителем, пока вода не начнет выходить равномерно из высоконапорного шланга. Если через 25 с воды еще не будет, выключите и проверьте все соединения. Если вода выходит, выключите очиститель высокого давления и подключите для работы пистолет-распылитель и распылительную трубку.

Важно, чтобы шланг и муфты имели хорошее качество, были плотно подключены и прокладки не имели повреждений и были установлены ровно. Негерметичные соединения могут мешать засасыванию.

### Резервуары для воды со спускным краном

Если очиститель высокого давления нужно подключить к баку с подходящим спускным краном, сначала к крану нужно подключить шланг для воды (не входит в объем поставки). Откройте кран, чтобы из шланга вышел воздух, и подключите его затем к очистителю высокого давления.

## 120 | Русский

Проблема	Возможная причина	Устранение
Двигатель останавливается	Сработал предохранитель	Замените предохранитель
	Неправильное напряжение сети	Проверить напряжение сети, оно должно отвечать данным на заводской табличке
	Сработала защита двигателя	Дайте двигателю остыть в течение 15 мин.
Срабатывает предохранитель	Слабый предохранитель	Подключить к электросети с предохранителем, соответствующим мощности очистителя
Двигатель работает, но напора нет	Сопло забито	Прочистка сопла
Двигатель шумит, но ничего не происходит	Недостаточное напряжение в сети	Убедитесь в том, что напряжение в электросети соответствует данным на заводской табличке
	Слишком низкое напряжение из-за применения кабеля-удлинителя	Проверьте пригодность кабеля-удлинителя
	Аппарат долгое время не использовался	Обратитесь в авторизованную сервисную мастерскую Bosch
	Проблемы с функцией Autostop	Обратитесь в авторизованную сервисную мастерскую Bosch
Пульсирующее давление	Воздух в шланге или насосе	Включите очиститель высокого давления с открытым пистолетом, открытым водопроводным краном и форсункой, настроенной на низкое давление, пока не будет достигнуто равномерное рабочее давление
	Некорректное водоснабжение	Проверьте соответствие подачи воды с техническими данными. Минимальный допустимый диаметр шланга подачи воды 1/2" или Ø 13 мм
	Забит фильтр воды	Очистить фильтр воды
	Сдавлен или перегнут шланг подачи воды	Проложить шланг подачи воды прямо
	Завышена длина шланга высокого давления	Снять удлинитель шланга высокого давления, длина шланга не должна превышать 7 м
Равномерный, но низкий напор Указание: Какая-то принадлежность служит причиной низкого напора	Изношенное сопло	Замените сопло
	Изношен клапан запуска и останова	Быстро 5 раз подряд приведите в действие спусковой крючок
Двигатель работает, но напор ограничен или рабочий напор отсутствует	Не подключен водопровод	Присоединить подачу воды
	Забит фильтр	Очистка фильтра
	Забито сопло	Прочистить сопло
Очиститель включается самостоятельно	Негерметичность насоса или пистолета	Обратитесь в авторизованную сервисную мастерскую Bosch
Негерметичность аппарата	Негерметичность насоса	Небольшие утечки воды допустимы; при больших утечках обратитесь в сервисную мастерскую
Моющее средство не засасывается	Регулируемая насадка в положении высокого напора	Используйте высоконапорную насадку для пены или настройте насадку 3 в 1 на пену
	Моющее средство слишком густое	Разбавьте водой
	Использование удлинителя для высоконапорного шланга	Подключите оригинальный шланг
	Осадок или перегиб в системе циркуляции моющего средства	Промойте чистой водой и устраните перегиб. Если проблема не разрешилась, обратитесь за советом в сервисный центр Bosch.



## Техобслуживание и сервис

### Техническое обслуживание

- ▶ **До начала работ по техобслуживанию или наладке аппарата выньте вилку сети из штепсельной розетки и отсоедините подачу воды.**

**Указание:** Для обеспечения продолжительного срока службы и надежной работы машины регулярно выполняйте следующие работы по техобслуживанию.

Контроль инструмента на очевидные дефекты, как то, разболтавшееся крепление и изношенные или поврежденные части.

Контроль исправного состояния крышек и защитных устройств и их правильное крепление. Необходимые перед работой процессы по техобслуживанию или ремонту.

### После эксплуатации и хранения

Выключите выключатель и нажмите на спусковой крючок, чтобы опорожнить напорный шланг.

С помощью мягкой щетки и тряпки очистите снаружи очиститель высокого давления. Не разрешается применять воду, растворители и полирующие средства. Удалите все загрязнение, особенно с вентиляционных прорезей двигателя.

Хранение по окончании сезона: Удалите всю воду из насоса, запустив двигатель на несколько секунд, и нажмите на спусковой крючок.

Не кладите никакие предметы на аппарат.

Храните аппарат в защищенном от мороза месте.

Убедитесь, что кабель не пережат во время хранения. Не сгибайте шланг высокого давления.

### Сервис и консультирование на предмет использования продукции

Сервисный отдел ответит на все Ваши вопросы по ремонту и обслуживанию Вашего продукта, а также по запчастям. Монтажные чертежи и информацию по запчастям Вы найдете также по адресу:

**www.bosch-garden.com**

Коллектив консультантов Bosch охотно поможет Вам в вопросах покупки, применения и настройки продуктов и принадлежностей.

Пожалуйста, во всех запросах и заказах запчастей обязательно указывайте 10-значный товарный номер с заводской таблички инструмента.

### Для региона: Россия, Беларусь, Казахстан, Украина

Гарантийное обслуживание и ремонт электроинструмента, с соблюдением требований и норм изготовителя производятся на территории всех стран только в фирменных или авторизованных сервисных центрах «Роберт Бош».

**ПРЕДУПРЕЖДЕНИЕ!** Использование контрафактной продукции опасно в эксплуатации, может привести к ущербу для Вашего здоровья. Изготовление и распространение контрафактной продукции преследуется по Закону в административном и уголовном порядке.

### Россия

Уполномоченная изготовителем организация:

ООО «Роберт Бош»

Ул. Академика Королева 13 стр. 5

129515 Москва

Россия

Тел.: 8 800 100 8007 (звонок по России бесплатный)

E-Mail: info.powertools@ru.bosch.com

Полную и актуальную информацию о расположении сервисных центров и приёмных пунктов Вы можете получить:

- на официальном сайте [www.bosch-pt.ru](http://www.bosch-pt.ru)
- либо по телефону справочно – сервисной службы Bosch 8 800 100 8007 (звонок по России бесплатный)

### Беларусь

ИП «Роберт Бош» ООО

Сервисный центр по обслуживанию электроинструмента

ул. Тимирязева, 65А-020

220035, г. Минск

Беларусь

Тел.: +375 (17) 254 78 71

Тел.: +375 (17) 254 79 15/16

Факс: +375 (17) 254 78 75

E-Mail: pt-service.by@bosch.com

Официальный сайт: [www.bosch-pt.by](http://www.bosch-pt.by)

### Казахстан

ТОО «Роберт Бош»

Сервисный центр по обслуживанию электроинструмента

г. Алматы

Казахстан

050050

пр. Райымбека 169/1

уг. ул. Коммунальная

Тел.: +7 (727) 232 37 07

Факс: +7 (727) 233 07 87

E-Mail: info.powertools.ka@bosch.com

Официальный сайт: [www.bosch.kz](http://www.bosch.kz); [www.bosch-pt.kz](http://www.bosch-pt.kz)

## Охрана окружающей среды

Химические реактивы, загрязняющие окружающую среду, не должны попадать в грунтовые воды, пруды, реки и т. п.

При применении моющих средств соблюдайте данные на упаковке и точно выдерживайте предписанные концентрации.

При очистке автомобилей учитывайте местные предписания. Смытое масло не должно попадать в грунтовые воды.

## Утилизация

Очистители высокого давления, принадлежности и упаковку нужно сдавать на экологически чистую рекуперацию.

Не выбрасывайте очиститель высокого давления в бытовой мусор!



122 | Русский

**Только для стран-членов ЕС:**



В соответствии с европейской директивой 2012/19/EU об отработанных электрических и электронных приборах и ее претворением в национальное законодательство отслужившие электрические и электронные приборы и инструменты нужно собирать отдельно и сдавать на экологически чистую рекуперацию.

**Возможны изменения.**

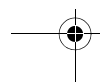
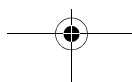
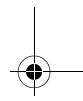
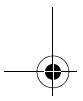
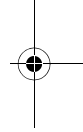
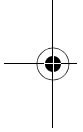

## Українська

### Вказівки з техніки безпеки

#### Пояснення щодо символів



Загальна вказівка про безпеку.



Ніколи не направляйте струмінь води на людей, тварин, прилад або електричні частини.

Увага: Струмінь під високим тиском може бути небезпечним при неправильному використанні.



У відповідності до чинних приписів прилад не дозволяється під'єднувати до мережі господарсько-питного водопостачання без системного сепаратора. Використовуйте системний сепаратор у відповідності до ІЕС 61770, тип ВА.

Вода, що проходить через системний сепаратор, непридатна для пиття.

#### Вказівки з техніки безпеки для очищувача високого тиску



Прочитайте всі застереження і вказівки.

Недотримання застережень і вказівок може призвести до ураження електричним струмом, пожежі та/або серйозних травм.

Прикріплені до приладу попереджувальні таблички містять важливі вказівки щодо безпечної роботи.

Поряд з вказівками в інструкції з експлуатації необхідно враховувати загальні правила техніки безпеки та правила попередження нещасних випадків.

#### Підключення до джерела струму

- ▶ Напряга в джерелі струму повинна відповідати даним на заводській табличці приладу.
- ▶ Радимо підключати цей прилад лише до розетки, що захищена автоматом захисного вимкнення на 30 мА.
- ▶ Витягайте штепсель з розетки, навіть якщо залишаєте прилад без догляду лише ненадовго.
- ▶ Електричне живлення повинно відповідати ІЕС 60364-1.
- ▶ З метою уникнення небезпеки при заміні шнура живлення зверніться до виробника, в авторизовану сервісну майстерню виробника або до кваліфікованого фахівця.
- ▶ Ніколи не беріться за штепсель мокрими руками.
- ▶ Не витягайте штепсель з розетки, коли Ви працюєте з інструментом.
- ▶ Не переїжджайте, не здавлюйте та не смикайте мережевий шнур або подовжувальний шнур, оскільки його можна пошкодити. Захищайте шнур від високої температури, масла і гострих країв.

- ▶ Не використовуйте прилад, якщо пошкоджені шнур або важливі деталі, напр., шланг високого тиску, пістолет-розпилювач або захисні пристрої.
- ▶ Увага: Не передбачений подовжувальний кабель може бути небезпечним.
- ▶ При використанні подовжувального кабелю штепсель та муфта повинні мати водонепроникне виконання. Подовжувальний кабель повинен мати діаметр у відповідності до даних в інструкції з експлуатації та бути захищеним від водяних бризок. Штепсельний роз'єм не повинен лежати в воді.
- ▶ При заміні штепселів на шнурі приладу або подовжувачі треба зберігати захист від водяних бризок і механічну стабільність.

#### Патрубок для води

- ▶ Зважайте на приписи Вашого водопостачального підприємства.
- ▶ Всі сполучні шланги повинні бути щільно закручені.
- ▶ Використовуйте лише армований шланг з діаметром 12,7 мм (1/2").
- ▶ Ні в якому разі не під'єднуйте прилад до господарсько-питного водопроводу без зворотного клапану. Вода, що протекла через зворотній клапан, більше не вважається питною.
- ▶ Шланг високого тиску не повинен мати пошкоджень (небезпека розриву). У разі пошкодження шланг високого тиску необхідно негайно замінити. Дозволяється використовувати лише рекомендовані виробником шланги та кріплення.
- ▶ Шланги високого тиску, арматури та муфти важливі для безпеки приладу. Використовуйте лише шланги, арматури та муфти, які рекомендовані виробником.
- ▶ Дозволяється підключати лише чисту або фільтровану воду.

#### Використання

- ▶ Перед використанням необхідно перевірити прилад з приладдям на предмет належного стану та безпечності в роботі. Якщо стан не бездоганний, приладом користуватися не дозволяється.
- ▶ Не спрямовуйте струмінь води на себе або на інших людей, щоб очистити одяг або взуття.
- ▶ Не дозволяється збирати приладом рідини, що містять розчинники, нерозбавлені кислоти, ацетон та розчинники, включаючи бензин, розріджувачі фарб та мазут.
- ▶ При використанні приладу у небезпечних зонах (напр., на бензоколонках) необхідно дотримуватися відповідних правил техніки безпеки. Працювати з приладом в приміщеннях, де існує небезпека вибуху, заборонено.
- ▶ Прилад повинен обпирається на стійку основу.
- ▶ Використовуйте лише миючі засоби, рекомендовані виробником приладу, та дотримуйтеся інструкцій з використання, вказівок щодо видалення та попереджень виробника.

**124 | Українська**

- ▶ Всі струмопровідні частини в зоні роботи повинні бути захищені від бризок води.
- ▶ Під час роботи важіль вимикання пістолета-розпилювача не повинен заклинювати у положенні «ON».
- ▶ Одягайте відповідний захисний одяг для захисту від водяних бризок. Не користуйтеся приладом, якщо в його радіусі знаходяться люди без захисного одягу.
- ▶ За необхідністю вдягайте придатне спорядження для захисту від водяних бризок, напр., захисні окуляри тощо, щоб захистити себе від води, частинок та/або аерозолів, які можуть відскакувати від предметів.
- ▶ Предмети можуть відскакувати під дією великого тиску. За необхідністю вдягайте придатне захисне спорядження, напр., захисні окуляри.
- ▶ Щоб струменем під високим тиском не спричинити пошкодження, очищуйте шини автомобілів/клапани лише з відстані мінімум 30 см. Першою ознакою пошкодження є зміна кольору шини. Пошкоджені автомобільні шини/клапани небезпечні для життя.
- ▶ Не можна обприскувати матеріали, що містять азбест, та інші матеріали, що містять шкідливі для здоров'я речовини.
- ▶ Не використовуйте нерозведені миючі засоби. Продукти є безпечними, лише якщо вони не містять кислот, лугів або шкідливих для оточуючого середовища речовин. Ми радимо зберігати миючі засоби у недоступному для дітей місці. Якщо миючий засіб потрапив в очі, негайно промийте очі ретельно водою; якщо Ви проковтнули рідину з миючим засобом, негайно зверніться до лікаря.
- ▶ **Не використовуйте очищувач високого тиску без фільтра, з брудним або з пошкодженим фільтром.** При використанні очищувача високого тиску без фільтра або з брудним чи пошкодженим фільтром гарантія втрачається.
- ▶ Металеві деталі можуть нагріватися після тривалої експлуатації. За необхідності вдягайте захисні рукавиці.
- ▶ Не працюйте з очищувачем високого тиску за поганих погодних умов, зокрема, коли збирається гроза.

**Експлуатація**

- ▶ Обслуговуюча особа повинна використовувати прилад лише за призначенням. Враховуйте місцеві умови. При роботі свідомо слідкуйте за іншими особами, зокрема, за дітьми.
- ▶ Працювати з приладом можна лише особам, які пройшли інструктаж з використання та поводження з приладом, або особам, які можуть надати підтвердження того, що вони вміють працювати з приладом. Дітям або молоді не дозволяється працювати з приладом. Необхідно спостерігати за дітьми, щоб переконатися, що вони не грають з приладом.
- ▶ Користуватися цим приладом особам з обмеженими фізичними, сенсорними та розумовими здібностями або недостатнім досвідом та знаннями дозволяється

лише під наглядом або якщо вони отримали відповідні вказівки щодо безпечного використання приладом і розуміють, які небезпеки надходять від нього.

- ▶ Ніколи не залишайте прилад без нагляду в увімкненому стані.
- ▶ Струмись води, що виходить з форсунки високого тиску, створює рикошет. З цієї причини пістолет-розпилювач і трубку треба тримати двома руками.

**Транспортування**

- ▶ Перед транспортуванням вимкніть та зафіксуйте прилад.

**Технічне обслуговування**







- ▶ Вимикайте прилад перед будь-якими роботами з очищення та технічного обслуговування і перед заміною приладдя. Якщо прилад працює від мережі, витягуйте штепсель.
- ▶ Ремонт можна проводити лише силами авторизованих сервісних майстерень Bosch.

**Приладдя та запчастини**

- ▶ Дозволяється використовувати лише приладдя та запчастини, дозволені виробником. Оригінальне приладдя та оригінальні запчастини гарантують безперебійну роботу приладу.

**Символи**

Наступні символи стануть Вам в пригоді, коли Ви будете читати та щоб зрозуміти інструкцію з експлуатації. Запам'ятайте ці символи та їх значення. Правильне розуміння символів допоможе Вам правильно та небезпечно користуватися електроприладом.

Символ	Значення
	Напрямок руху
	Вага
	Вкл.
	Викл.
	Низький тиск
	Високий тиск
	Приладдя

**Призначення приладу**

Прилад призначений для очищення поверхонь і об'єктів надворі, а також приладів, автомобілів та човнів при використанні відповідного приладдя, як, напр., миючих засобів, що дозволені компанією Bosch.

Використання за призначенням розраховане на температуру зовнішнього середовища від 0 °C до 40 °C. Цей продукт не призначений для промислового використання.

**Технічні дані**

Очищувач високого тиску		AQT 35-12/ AQT 35-12+	AQT 37-13/ AQT 37-13+	AQT 40-13
Товарний номер		3 600 HA7 1..	3 600 HA7 2..	3 600 HA7 5..
Ном. споживана потужність	кВт	1,5	1,7	1,9
Температура на вході макс.	°C	40	40	40
Кількість води на вході мін.	л/хвил.	5,8	6,2	6,6
Допустимий тиск	МПа	12	13	13
Ном. тиск	МПа	8	9	9
Пропускна здатність	л/хвил.	5	5,5	6
Максимальний тиск на вході	МПа	1	1	1
Функція автостоп		●	●	●
Вага відповідно до EPTA-Procedure 01/2003	кг	6,65/8,12	7,83/8,82	8,9
Клас захисту		□/II	□/II	□/II
Серійний номер	Див. серійний номер (заводська табличка) очищувача високого тиску			

Процеси вмикання спричиняють короткочасні падіння напруги. За несприятливих умов у мережі це може впливати на інші прилади. При повному опорі в мережі менш за 0,153 Ом перешкоди не очікуються.

**Інформація щодо шуму і вібрації**

Значення звукової емісії отримані відповідно до EN 60335-2-79.	3 600 ...	HA7 1..	HA7 2..	HA7 5..
A-зважений рівень звукового тиску від приладу, як правило, становить:				
звукове навантаження	дБ(A)	83	78	83
звукова потужність	дБ(A)	93	90	94
похибка K	дБ	2	1	2
<b>Вдягайте навушники!</b>				
Загальна вібрація (векторна сума трьох напрямків) визначена відповідно до європейської норми EN 60335:				
вібрація $a_{\text{н}}$	м/с <sup>2</sup>	=7	=2	=4,7
похибка K	м/с <sup>2</sup>	=2	=2	=1,5

**Заява про відповідність **

	3 600 ...	HA7 1..	HA7 2..	HA7 5..
Ми заявляємо під нашу одноособову відповідальність, що описаний у розділі «Технічні дані» продукт відповідає усім відповідним положенням Директив 2011/65/EU, 2014/30/EU, 2006/42/EC, 2000/14/EC включаючи їх зміни, а також наступним нормам: EN 60335-1, EN 60335-2-79. 2000/14/EC: гарантована звукова потужність:				
Процедура оцінки відповідності згідно з додатком V.	дБ(A)	95	91	96

Категорія продукту: 27

Технічна документація (2006/42/EC, 2000/14/EC):  
Bosch Lawn and Garden Ltd., PT-LG/ENS23,  
Stowmarket, Suffolk IP14 1EY, England

Henk Becker Helmut Heinzelmann  
Executive Vice President Head of Product Certification  
Engineering PT/ETM9

*Henk Becker* i.v. *Helmut Heinzelmann*

Robert Bosch GmbH, Power Tools Division  
70764 Leinfelden-Echterdingen, GERMANY  
23.06.2014

Bosch Power Tools

**Монтаж та експлуатація**

Дія	Малюнок	Сторінка
Обсяг поставки	1	210–211
Повертання рукоятки донизу	2	212
Підключення трубки до пістолета-розпилувача	3	213
Підключення шланга високого тиску/пістолета-розприскувача	4	213
Насаджування насадок	5	214–216
Патрубок для води	6	216
Вмикання/вимикання	7	217

F 016L70 995 | (17.7.14)

## 126 | Українська

Дія	Малюнок	Сторінка
Налаштування струменя з сопла	8	217
Під'єднання бачка для мийного засобу	9	218
Очищення фільтра	10	218
Прочистіть форсунку	11	219
Зберігання пістолета-розпилювача	12	219
Розташування пістолета-розпилювача/трубки/насадки під час використання	13	220
Встромляння шланга в кріплення шланга	14	220
Зберігання	15	220
Вибір приладдя	16	221

## Початок роботи

### Для Вашої безпеки



**Увага! Перед технічним обслуговуванням або очищенням вимкніть прилад і витягніть штепсель з розетки. Це саме має чинність і якщо електрокабель пошкоджений, надрізаний або заплутався.**

Робоча напруга становить 230 В~, 50 Гц (для країн, що не належать до ЄС, в залежності від виконання – 220 В, 240 В). Використовуйте лише дозволені подовжувальні кабелі. Інформацію можна отримати в авторизований сервісний майстерні.

Якщо Ви хочете користуватися очищувачем високого тиску через подовжувальний кабель, Вам потрібний подовжувальний кабель з таким поперечним перерізом:

- 1,5 мм<sup>2</sup> до макс. 20 м в довжину
- 2,5 мм<sup>2</sup> до макс. 50 м в довжину

Вказівка: якщо використовується подовжувальний кабель, він повинен мати захисний провід, який через штекер поєднаний з захисним проводом Вашої електромережі (як описано в правилах техніки безпеки).

При сумнівах запитайте кваліфікованого електрика або найближче представництво компанії Bosch, що здійснює сервісне обслуговування.



**ОБЕРЕЖНО: Не передбачений подовжувальний кабель може бути небезпечним. Подовжувальний кабель, штекер та муфта повинні мати водонепроникне, дозволене для використання надворі виконання.**

Кабельні з'єднання мають бути сухими і не повинні лежати на землі.

З метою збільшення безпеки використовуйте пристрій захисного вимкнення зі струмом спрацювання макс. 30 мА. Цей пристрій захисного вимкнення слід перевіряти перед кожним використанням.

Пошкоджений під'єднувальний кабель дозволяється ремонтувати лише в авторизованій майстерні Bosch.

Вказівка щодо продуктів, які продаються **не у Великобританії:**

**УВАГА:** З міркувань техніки безпеки потрібно, щоб штепсель приладу був з'єднаний з подовжувальним кабелем, як це показано на малюнку. З'єднувальна муфта подовжувача повинна бути захищена від водяних бризок, зроблена з гуми або покрита гумою. Подовжувальний кабель має використовуватися з елементом, що компенсує натяг.

Прийміть до уваги, що прилад не повинен працювати без води.

## Експлуатація

### Вмикання

З'єднайте шланг для води (не входить в обсяг поставки) з патрубком для води та приладом.

Слідкуйте за тим, щоб мережевий вимикач знаходився у положенні «0» і підключіть прилад до розетки.

Відкрийте водопровідний кран.

Натисніть на фіксатор вимикача (задній вимикач на рукоятці пістолета-розприскувача), щоб розблокувати спусковий гачок. Притисніть спусковий гачок до упору, поки вода не потече рівномірно і з приладу та із шланга високого тиску не вийде все повітря. Відпустіть спусковий гачок. Натисніть на фіксатор вимикача (передній вимикач на рукоятці пістолета-розприскувача).

Поверніть мережний вимикач. Направте пістолет-розпилювач донизу. Натисніть на фіксатор вимикача, щоб розблокувати спусковий гачок. Притисніть спусковий гачок до упору.

### Функція автостоп

Прилад відключає двигун при відпусканні пістолета-розприскувача.

## Вказівки щодо роботи

### Загальні вказівки

Слідкуйте за тим, щоб очищувач високого тиску стояв на рівній поверхні.

Не заходьте зі шлангом високого тиску далеко вперед та не тягніть очищувач високого тиску за шланг. Це може призвести до того, що очищувач високого тиску втратить стійкість та перекинеться.

Не згинайте шланг високого тиску і не переїжджайте через нього на автомобілі. Захищайте шланг високого тиску від гострих країв та кутів.

Не використовуйте сопло для вихрового струменя для миття автомобілів.

**Попередження!** Насадка Patio Cleaners придатна для використання лише на рівних поверхнях! Не використовуйте її на сходах та вертикальних поверхнях. Ніколи не торкайтеся до сопла вихрового струменя, коли воно працює!

**Вказівки щодо роботи з мийними засобами****► Використовуйте лише мийні засоби, що спеціально призначені для очищувача високого тиску.**

З метою захисту навколишнього середовища рекомендуємо користуватися мийними засобами ощадливо. Виконуйте інструкції щодо розведення, що зазначені на етикетці.

**Рекомендований метод очищення****Крок 1: Розчинення бруду**

Використовуйте високонапірну насадку для піни або налаштуйте насадку 3 в 1 на піну і економно подавайте мийний засіб.

**Крок 2: Видалення бруду**

Видаліть розчинений бруд струменем під високим тиском.

**Вказівка:** Змиваючи бруд/мийний засіб з вертикальних поверхонь, починайте знизу і працюйте у напрямку вгору. Під час ополіскування працюйте у напрямку згори донизу.

**Використання альтернативних джерел води**

Цей очищувач високого тиску працює за принципом самовсмоктування і дозволяє засмоктувати воду з ємностей або природних водоймищ. **ВАЖЛИВО**, що на вході для води був встановлений чистий фільтр Bosch і щоб засмоктувалась лише чиста вода.

**Відкриті баки/ємності і природні водоймища**

Використовуйте приладдя для самовсмоктування в такому складі:

- Сітчастий фільтр із зворотнім клапаном
- посилений всмоктувальний шланг довжиною 3 м
- універсальна муфта до очищувача високого тиску

З цим приладдям очищувач високого тиску може підняти воду на висоту 0,5 м над рівнем води. Це можливо протягом прибл. 15 с.

Повністю занурьте шланг довжиною 3 м у воду, щоб з нього вийшло повітря. Під'єднайте всмоктувальний шланг довжиною 3 м до очищувача високого тиску і влвнїться, що сітчастий фільтр не виходить з води.

Увімкніть очищувач високого тиску із знятим пістолетом-розприскувачем, поки вода не буде витікати з високонапірного шланга рівномірно. Якщо через 25 с води не буде, вимкніть і перевірте всі з'єднання. Якщо вода витікає, вимкніть очищувач високого тиску і під'єднайте для роботи пістолет-розприскувач і трубку для розприскування.

Важливо, щоб шланг і муфти мали високу якість, були щільно під'єднані і прокладки не мали пошкоджень і були вставлені рівно. Нещільні з'єднання можуть перешкоджати всмоктуванню.

**Ємності для води із спускним краном**

Якщо очищувач високого тиску треба під'єднати до бака із спускним краном, спочатку до крана треба під'єднати шланг для води (не входить в обсяг поставки). Відкрийте кран, щоб із шланга вийшло все повітря, і під'єднайте його до очищувача високого тиску.

**Пошук несправностей**

Симптоми	Можлива причина	Що робити
Мотор не запускається	Штепсель не встромлений в розетку	Встроміть штепсель в розетку
	Несправна розетка	Користуйтеся іншою розеткою
	Спрацював запобігач	Замініть запобігач
	Пошкоджений подовжувальний кабель	Спробуйте без подовжувального кабелю
	Спрацював захисний автомат мотора	Дайте двигуну охолонути протягом 15 хв.
	Прилад замерз	Дайте насосу, шлангу для води або приладдю відтанути
Мотор зупиняється	Спрацював запобігач	Поміняйте запобіжник
	Неправильна напруга в мережі	Перевірте напругу в мережі, вона повинна відповідати напрузі, зазначеній на заводській таблиці
	Спрацював захисний автомат мотора	Дайте двигуну охолонути протягом 15 хв.
Спрацює запобіжник	Занадто слабкий запобіжник	Підключіть до електричного кола, яке захищене відповідно до потужності очищувача високого тиску
Двигун працює, але тиску немає	Частково забилася форсунка	Прочистіть форсунку

## 128 | Українська

Симптоми	Можлива причина	Що робити
Двигун шумить, але нічого не відбувається	Недостатня напруга в мережі	Переконайтеся, що напруга в мережі відповідає даним на заводській таблиці
	Занадто низька напруга через використання подовжувача	Перевірте відповідність подовжувача
	Прилад довгий час не використовувався	Зверніться в авторизовану сервісну майстерню Bosch
	Проблеми з функцією Autostop	Зверніться в авторизовану сервісну майстерню Bosch
Пульсуючий тиск	Повітря у шланзі для води або в насосі	Увімкніть очищувач високого тиску з відкритим пістолетом-розпилювачем, відкритим водопровідним краном та форсункою, що встановлена на низький тиск, поки не буде досягнутий рівномірний робочий тиск
	Неправильне водопостачання	Перевірте, чи відповідає водопровід даним, що зазначені в технічних характеристиках. Найвужчі шланги для води, які можна використовувати, мають $\varnothing 1/2"$ або 13 мм
	Забився водяний фільтр	Прочистіть водяний фільтр
	Здавлений або зігнутий шланг для води	Розпряміть шланг для води
	Шланг високого тиску занадто довгий	Зніміть подовжувач шланга високого тиску, макс. довжина шланга для води 7 м
	Тиск рівномірний, але занадто низький	Сопло зносилось
Вказівка: Якесь приладдя спричиняє низький тиск	Пусковий/стопорний клапан зносився	Швидко натисніть 5 разів підряд на курок
Двигун працює, але тиск обмежений або робочий тиск відсутній	Вода не підключена	Підключіть воду
	Забився фільтр	Очищення фільтра
	Забилось сопло	Прочистіть сопло
Очищувач високого тиску вмикається самостійно	Насос або пістолет-розпилювач протікає	Зверніться в авторизовану сервісну майстерню Bosch
Прилад протікає	Насос протікає	Невелике просочування води дозволяється; при значному просочуванні зверніться в сервісну майстерню
Миючий засіб не засмоктується	Регульоване сопло в положенні високого тиску	Використовуйте високонапірну насадку для піни або налаштуйте насадку 3 в 1 на піну
	Мийний засіб занадто густий	Розбавте водою
	Шланг високого тиску подовжено	Підключіть оригінальний шланг
	Осад або перегин у колі обігу мийного засобу	Промийте чистою водою і усуньте перегин. Якщо проблема не зникла, зверніться за порадою до сервісного центра Bosch.

## Технічне обслуговування і сервіс

### Технічне обслуговування

- ▶ **Перед будь-якими роботами на приладі витягуйте штепсель з розетки та від'єднуйте прилад від водопроводу.**

**Вказівка:** Регулярно виконуйте нижчезазначені роботи з технічного обслуговування, щоб забезпечити довгу і надійну експлуатацію приладу.

Регулярно перевіряйте прилад на предмет явних недоліків, як напр., послаблення кріплення і спрацювання або пошкодження деталей.

Перевіряйте, чи не пошкоджені кришки і захисні пристрої і чи правильно вони сидять. Перед початком експлуатації здійсніть необхідні роботи з обслуговування або ремонту.

### Після використання/зберігання

Вимкніть вимикач і натисніть на спусковий гачок, щоб спорожнити шланг високого тиску.



Прочищайте очищувач високого тиску зовні м'якою щіточкою і ганчіркою. Використовувати воду, розчинники і полірувальні засоби не дозволяється. Витирайте всі забруднення, особливо з вентиляційних щілин мотора.

Зберігання після закінчення сезону: Видаліть усю воду з насоса, для чого запустіть двигун на декілька секунд, а потім натисніть на спусковий гачок.

Не ставте інші предмети на прилад.

Зберігайте прилад в захищеному від морозу місці.

Впевніться, що кабелі не затиснуті під час зберігання. Не згинайте шланг високого тиску.

### Сервіс та надання консультацій щодо використання продукції

В сервісній майстерні Ви отримаєте відповідь на Ваші запитання стосовно ремонту і технічного обслуговування Вашого продукту. Малюнки в деталях і інформацію щодо запчастин можна знайти за адресою:

**www.bosch-garden.com**

Консультанти Bosch з радістю допоможуть Вам при запитаннях стосовно купівлі, застосування і налагодження продуктів і приладдя до них.

При всіх додаткових запитаннях та замовленні запчастин, будь ласка, зазначайте 10-значний номер для замовлення, що стоїть на заводській таблиці приладу.

Гарантійне обслуговування і ремонт електроінструменту здійснюються відповідно до вимог і норм виготовлювача на території всіх країн лише у фірмових або авторизованих сервісних центрах фірми «Роберт Бош». **ПОПЕРЕДЖЕННЯ!** Використання контрафактної продукції небезпечно в експлуатації і може мати негативні наслідки для здоров'я. Виготовлення і розповсюдження контрафактної продукції переслідується за Законом в адміністративному і кримінальному порядку.

#### Україна

ТОВ «Роберт Бош»

Сервісний центр електроінструментів

вул. Крайня, 1, 02660, Київ-60

Україна

Тел.: (044) 4 90 24 07 (багатоканальний)

E-Mail: pt-service.ua@bosch.com

Офіційний сайт: www.bosch-powertools.com.ua

Адреса Регіональних гарантійних сервісних майстерень зазначена в Національному гарантійному талоні.

### Захист навколишнього середовища

Не дозволяється, щоб екологічно шкідливі хімікати потрапляли в землю, ґрунтову воду, ставки, річки тощо.

При використанні миючих засобів точно дотримуйтеся даних на упаковці та запропонованої концентрації.

При очищенні транспортних засобів з двигуном зважайте на місцеві приписи: Потрапляння розбризаного масла у ґрунтові води не допускається.

### Утилізація

Очищувач високого тиску, приладдя і упаковку треба здавати на екологічно чисту повторну переробку.

Не викидайте очищувачі високого тиску в побутове сміття!

#### Лише для країн ЄС:



Відповідно до європейської директиви 2012/19/EU про відпрацьовані електро- і електронні прилади і її перетворення в національному законодавстві електро- і електронні прилади, що вийшли з використання повинні здаватися окремо і утилізуватися екологічно чистим способом.

#### Можливі зміни.

130 | Қазақша

## Қазақша

**AQT 35-12/AQT 35-12+/AQT 37-13/AQT 37-13+**

Сәйкестік туралы сертификат Нөмірі  
RU C-DE.ME77.B.00390  
Сәйкестік туралы сертификаттың  
қолданылу мерзімі 17.05.2018 дейін  
„Электр-машинақұрылысы өнімдері сапа  
жүйесін стандарттау сертификаттау  
орталығы“ ЖШҚ  
141400, Мәскеу облысы, Химки қ.  
Ленинградская к., 29

Сәйкестік туралы сертификаттар мына мекенжайда  
сақталады:

ООО «Роберт Бош»  
ул. Акад. Королева, 13 стр. 5  
Россия, 129515, Москва

Өндіру күні нұсқаулықтың соңғы, мұқаба бетінде  
көрсетілген.

Импорртаушы контакттік мәліметін орамада табу мүмкін.

**AQT 40-13**

Сәйкестік туралы сертификат Нөмірі  
RU C-DE.ME77.B.01083  
Сәйкестік туралы сертификаттың  
қолданылу мерзімі 13.01.2019 дейін  
„Электр-машинақұрылысы өнімдері сапа  
жүйесін стандарттау сертификаттау  
орталығы“ ЖШҚ  
141400, Мәскеу облысы, Химки қ.  
Ленинградская к., 29

Сәйкестік туралы сертификаттар мына мекенжайда  
сақталады:

ООО «Роберт Бош»  
ул. Акад. Королева, 13 стр. 5  
Россия, 129515, Москва

Өндіру күні нұсқаулықтың соңғы, мұқаба бетінде  
көрсетілген.

Импорртаушы контакттік мәліметін орамада табу мүмкін.

### Өнімді пайдалану мерзімі

Өнімнің қызмет ету мерзімі 7 жыл. Өндірілген мерзімнен  
бастап (өндіру күні зауыт тақтайшасында жазылған)  
істетпей 5 жыл сақтағаннан соң, өнімді тексерусіз  
(сервистік тексеру) пайдалану ұсынылмайды.

### Қызметкер немесе пайдаланушының қателіктері мен істен шығу себептерінің тізімі

- тұтқасы мен корпусы бұзылған болса, өнімді пайдаланбаңыз
- өнім корпусынан тікелей түтін шықса, пайдаланбаңыз
- тоқ сымы бұзылған немесе оқшаулаусыз болса, пайдаланбаңыз
- жауын –шашын кезінде сыртта (далада) пайдаланбаңыз

- корпус ішіне су кірсе құрылғыны қосушы болмаңыз
- көп ұшқын шықса, пайдаланбаңыз
- қатты діріл кезінде пайдаланбаңыз

### Шекті күй белгілері

- тоқ сымының тозуы немесе зақымдануы
- өнім корпусының зақымдалуы

### Қызмет көрсету түрі мен жиілігі

Әр пайдаланудан соң өнімді тазалау ұсынылады.

### Сақтау

- құрғақ жерде сақтау керек
- жоғары температура көзінен және күн сәулелерінің әсерінен алыс сақтау керек
- сақтау кезінде температураның кенет ауытқуынан қорғау керек
- орамасыз сақтау мүмкін емес
- сақтау шарттары туралы қосымша ақпарат алу үшін MEMCT 15150 (Шарт 1) құжатын қараңыз

### Тасымалдау

- тасымалдау кезінде өнімді құлатуға және кез келген механикалық ықпал етуге қатаң тыйым салынады
- босату/жүктеу кезінде пакетті қысатын машиналарды пайдалануға рұқсат берілмейді.
- тасымалдау шарттары талаптарын MEMCT 15150 (5 шарт) құжатын оқыңыз.

## Қауіпсіздік нұсқаулары

### Белгілердің мағынасы



Қауіптер бойынша жалпы нұсқаулар.



Су ағымын адамдарға, жануарлар мен аңдарға, электрбұйымдарға немесе электр бөлшектеріне бағыттамаңыз. Назар аударыңыз: жоғары қысым ағымын қате мақсатта қолданғанда ол қауіп тудыра алады.



**Күште болған ережелер мен заңдарға сай, жүйе бөлүшісі жоқ болған электрбұйымды су беру жүйесіне қосуға болмайды. IEC 61770 стандартының ВА түріне сай болатын жүйе бөлүшісін қолданыңыз. Жүйе бөлүшісі арқылы аққан су ішуге жарамсыз болады.**

### Жоғары қысым тазалағыш үшін қауіпсіздік нұсқаулықтары



**Барлық қауіпсіздік нұсқаулықтарын және ескертпелерді оқыңыз.** Техникалық қауіпсіздік нұсқаулықтарын және ескертпелерді сақтамау тоқтың соғуына, өрт және/немесе ауыр жарақаттануларға алып келуі мүмкін.

**Электрбұйымда көрсетілген қауіпсіздік және анықтама белгілердің бәрі электрбұйымның қауіпсіз түрде жұмыс істеуі үшін нұсқау береді.**

**Қолдану нұсқаулығында берілген нұсқаулармен қатар Жалпы қауіпсіздік және апаттарды болдырмау бойынша ережелерде берілген нұсқауларына да назар аударып жүруіңіз керек.**

**Электр тоқ жүйесіне қосу**

- ▶ Электр тоқ беру ауызының кернеуі электрбұйымның тақташасындағы техникалық мәліметтеріне сай болуы керек.
- ▶ Осы электрбұйымды тек қана 30 mA қате тоқтан қорғау тежегіші арқылы қауіпсіздірілінген электррозеткасына қосуыңызды ұсынамыз.
- ▶ Электрбұйымды тек қысқа уақыт бойы қараусыз қалдырсаңыз да, электрбұйым ашасын электррозеткасынан шығарып қойыңыз.
- ▶ Электр тоқ кернеуін беру жүйесі IEC 60364-1 талаптарына сай болуы керек.
- ▶ Қосалқы біріктіруші кабелінің ауыстырылуы керек болғанда, қауіпсіздік үшін қауіп тұдырғызбау үшін осы жұмыстарды арнайы рұқсаты бар қызмет көрсету жерінің қызметкерлері немесе осы жұмыстарды өткізу үшін лайықты білімі бар тұлғалар арқылы өткізуіңіз керек.
- ▶ Кабель ашасын ешқашан ылғалды қолмен ұстамаңыз.
- ▶ Электрбұйыммен жұмыс істеп жүргеніңізде кабель ашасын тартып шығармаңыз.
- ▶ Тоқ беру жүйесіне қосу кабелі немесе біріктіруші кабелінің үстінен басып жүрмеңіз, оны жаншып кетпеңіз немесе оны ұстап тартпаңыз - кабелдің зақымданып және бұзылып кетуі мүмкін. Кабелді ыстықтан, майлы және өткір бұрыштардан қорғаңыз.
- ▶ Электрбұйымның желі кабелі немесе жоғары қысым шлангі, бүріккіш атқышы сияқты маңызды бөлшектері, немесе қауіпсіздік жүйе бөлшектері зақымданып бұзылған қалыпта болғанда электрбұйымды қолданбаңыз.
- ▶ Назар аударыңыз: Нұсқаулықта көрсетілген нұсқауларға сай болмаған біріктіргіш кабелдер қауіп тұдыра алады.
- ▶ Ұзарту кабелін қолданғанда электр тоқ розеткалары мен біріктіру бөлшектерінің су өткізбейтін болуы керек. Ұзарту кабелінде өткізгіштің көлденең қимасы қолдану нұсқаулығында берілген мәліметтерге сай бар болып, шашылып тұратын суға қарсы қауіпсіздендірілуі қажет. Ашаның біріктіргіш қосылуы суда жатпау тиіс.
- ▶ Электр тоқ беру жүйесіне қосу кабеліндегі немесе біріктіргіш кабеліндегі ашаны ауыстырғанда оның шашылатын судан қорғау қабілетінің және механикалық тұрақтылығының сақталуы тиіс.

**Су беру жүйесіне қосу**

- ▶ Өзіңіздің сумен камтамасыз ету мекемеңіздің ережелері мен нұсқауларына назар аударыңыз.

- ▶ Бүкіл қосу шлангтерін бұрандалармен бекітуі тығыз болуы керек.
- ▶ Диаметрі 12,7 мм (1/2") болған күшейтілген шлангісін ғана қолданыңыз.
- ▶ Электрбұйымды ешқашан кері тетіксіз су беру жүйесіне қосуға болмайды. Кері тетігі арқылы ағып шыққан су ішу үшін жарамсыз болады.
- ▶ Жоғары қысым шлангі зақымданып бұзылған қалыпта болмауы тиіс (жарылып бөлініп кету қауіп). Зақымдалып бұзылған жоғары қысым шлангісін дереу ауыстыруыңыз керек. Тек қана шығарушы тарапынан ұсынылған шлангтер мен біріктіру бөлшектерін қолдануға болады.
- ▶ Жоғары қысым шлангтер, арматура мен біріктірушілер электрбұйым қауіпсіздігі үшін өте маңызды. Тек қана шығарушы тарапынан ұсынылған шлангтерін, арматура мен біріктірушілерді қолданыңыз.
- ▶ Су беру жүйесіне қосу үшін тек қана таза немесе фильтрмен тазартылған суды қолдануға болады.

**Қолдану**

- ▶ Электрбұйымды қолдану алдынан оның жұмысқа лайықты қалыпта болуын және жұмыс қауіпсіздігін тексеру керек. Лайықсыз қалыпта болғанында оны қолдануға болмайды.
- ▶ Су ағымын ешқашан өзіңізге немесе басқа адамдарға қарай, киім немесе аяқ киімге бағыттамаңыз.
- ▶ Бүріккіш буларының жанып кету, жарылу және улау қауібі өте жоғары болу себебінен құрамында еріткіш заттар бар сұйықтық, араластырылмаған қышқыл, ацетон немесе еріткіш бұйымдарын, оның ішінде бензин, бояу сұйылтқышын және жылыту үшін сұйық майларын сорып тартқызуға болмайды.
- ▶ Электрбұйымды қауіпті аймақтарда қолданғанда (мысалы жанармай құю жерлерінде) лайықты қауіпсіздік нұсқауларын қолдану керек. Жарылу қауібі бар бөлмелерде қолдануға болмайды.
- ▶ Электрбұйым тұрақты тірек үстінен қойылуы тиіс.
- ▶ Тек қана электрбұйым шығарушы тарапынан ұсынылған тазалау бұйымдарын қолданыңыз және шығарушының қолдану, кәдеге жарату және ескерту нұсқауларына назар аударыңыз.
- ▶ Жұмыс аймағында болған электр тоғын өткізетін бөлшектерінің бәрі шашылатын суға қарсы қорғалуы тиіс.
- ▶ Бүріккіш атқыштың іске қосу тұтқышы жұмыс барысында «ON» позициясында бекітіліп қалмауы керек.
- ▶ Шашылатын суға қарсы қорғайтын арнайы лайықты киім киіп жүруіңіз керек. Лайықты қорғау киімін киіп жүрмеген адамдардың жанында электрбұйымды қолданбаңыз.
- ▶ Керек болса, заттардан кері келетін су, бөлшектер және/немесе аэрозольдардан қорғану үшін қорғаныс көзәйнек, шанға қарсы маска және т.б. сияқты, шашылатын суға қарсы лайықты арнайы қорғау жабдығын (PSA) киіп жүріңіз.

**132 | Қазақша**

- ▶ Жоғары қысым арқылы заттардың кері атып кетілулері мүмкін. Керек болса, арнайы лайықты жеке қорғану жабдығын киіп жүріңіз, мысала қорғау көзәйнегін.
- ▶ Жоғары қысым ағымы арқылы зақымдауларды болдырмау үшін көлік шиналарын/түтіктерін тек қана ең азында 30 см ұзақтықтан тазалаңыз. Осының ең алғашқы белгісі болып шина түсінің өзгерілуі көрінеді. Зақымданып бұзылған көлік шиналары/түтіктері өмірге қауіп тудыра алады.
- ▶ Құрамында асбест және басқа да денсаулыққа зиян тигізетін материалдар бар заттарды бүріктіруге болмайды.
- ▶ Ұсынылған тазалау бұйымдары араластырмай қолданбаңыз. Құрамына қышқылдар, сілті немесе қоршаған ортаға зиян келтіретін заттар қосылмағандықтан осы тазалау бұйымдар қауіпсіз болып саналады. Тазалау бұйымдарын балалар қолы жетпес жерде сақтауыңызды ұсынамыз. Тазалау бұйымның көзге тиіп қалғанында көзді дереу сумен жуып, тазалау бұйымын жұтып қалғанда дереу дәрігермен хабарласуыңыз қажет.
- ▶ **Жоғары қысым тазалағышын ешқашан фильтрсіз, кір фильтрмен немесе зақымданып бұзылған фильтрмен қолданбаңыз.** Жоғары қысым тазалағышын фильтрсіз немесе кір не зақымданып бұзылған фильтрмен қолданғанда кепілдеменің күші жоғалады.
- ▶ Металл бөлшектерінің ұзақ қолданудан кейін ыстық болып кетуі мүмкін. Керек болса, қорғау қолғаптарын киіп жүріңіз.
- ▶ Ауа райы нашар болғанда, әсіресе боран мен найзағай басталып жатқанда жоғары қысым тазалағышпен жұмыс істеменіңіз.

**Басқару**

- ▶ Электрбұйымды басқаратын тұлға оны тек қана белгіленіп көрсетілген мақсаттарымен қолдануға тиісті. Жергілікті айырықшылықтарға назар аударылуы керек. Жұмыс барысында басқа адамдарға, әсіресе балаларға, назар аударып әрекет ету керек.
- ▶ Электрбұйымды тек қана оның қолдану және басқаруын үйренген тұлғаларға немесе өздерінің электрбұйым қолдану бойынша дәлелдей алатын тұлғаларға қолданып басқаруға болады. Электрбұйымның балалар немесе жасөспірім тарапынан қолдануына болмайды. Балаларға қарап жүріп, олардың электрбұйыммен ойнамай жүргендіріне назар аударыңыз.
- ▶ Физикалық, сенсорлық не психикалық қабілеттері шектеулі немесе білімі жеткіліксіз тұлғалар бұл электрбұйымды тек қана осы тұлғалардың қауіпсіздігі үшін жауап беретін тұлғаның қадағалауымен, немесе бұйымды пайдалану тәртібімен және осылармен байланысты қауіптерімен танысқаннан кейін пайдалануы тиіс.
- ▶ Электрбұйымды қосылып тұрған қалпында ешқашан қараусыз қалдырмау керек.

- ▶ Жоғары қысым қақпағынан шығатын су ағымы кері түрткінің пайда болуына апарды. Сондықтан бүріккіш атқышы мен бүріккіш түтігін екі қолыңызбен мықтап ұстаңыз.

**Тасымалдау**

- ▶ Тасымалдау алдынан электрбұйымды өшіріп алып, лайықты түрде бекітіп қорғап қойыңыз.

**Техникалық қызмет көрсету**

- ▶ Бүкіл тазалау және техникалық қызмет көрсету жұмыстары және қосалқы бөлшектерін ауыстыру алдынан электрбұйымды өшіріп алыңыз. Электрбұйым желі кернеуі арқылы жұмыс істесе, кабель ашасын шығарып алыңыз.
- ▶ Жөндеу жұмыстары тек қана арнайы рұқсаты бар Бош тұтынушыларына қызмет көрсету жөндеу жерлері тарапынан өткізіледі.

**Қосымша және қосалқы бөлшектері**

- ▶ Тек қана шығарушы тарапынан рұқсат етілген қосымша және қосалқы бөлшектерін қолдануға болады. Шығарушының өз тарапынан шығарған қосымша және қосалқы бөлшектерін қолдануы электрбұйымның қатесіз немесе бұзылусыз жұмыс істеуін мүмкін етеді.

**Белгілер**

Төмендегі белгілер пайдалану нұсқаулықтарын оқып түсіну үшін маңызды. Белгілер менен олардың мағыналарын жаттап алыңыз. Белгілерді дұрыс түсіну сізге электр құралын дұрыс әрі сенімді пайдалануға көмектеседі.

Белгі	Мағына
	Қозғалыс бағыты
	Салмағы
	Қосу
	Өшіру
Lo	Төмен қысым
Hi	Жоғары қысым
	Керек-жарақтар

**Тағайындалу бойынша қолдану**

Лайықты қосымша бөлшектері, мысалы қолдануы Бош тарапынан рұқсат етілген тазалау бұйымдары, қолданылса, электрбұйым сыртқы аймақтардағы үстілер мен заттарды, құралдар, көлік және қайықтарды тазалау мақсаттары үшін арналған.

Лайықты мақсаттарымен қолдануы ортаның жылылық температурасы 0 °C және 40 °C деңгейінде болуын білдіреді.

Бұл электрбұйым өнеркәсіптік мақсаттары үшін жарамсыз.

**Техникалық мәліметтер**

Жоғары қысым тазалағыш		AQT 35-12/ AQT 35-12+	AQT 37-13/ AQT 37-13+	AQT 40-13
Өнім нөмірі		3 600 HA7 1..	3 600 HA7 2..	3 600 HA7 5..
Номиналдық тұтылатын қуаты	кВ	1,5	1,7	1,9
Температура Берілуі макс.	°С	40	40	40
Су көлемі Берілуі мин.	л/мин	5,8	6,2	6,6
Ұйғарынды қысым	МПа	12	13	13
Номиналдық қысымы	МПа	8	9	9
Өткізгіштік қабілеті	л/мин	5	5,5	6
Ең жоғары кіріс қысымы	МПа	1	1	1
Автостоп функциясы		●	●	●
ЕРТА-Procedure 01/2003 құжатына сай салмағы	кг	6,65/8,12	7,83/8,82	8,9
Сақтық сыныпы		□/II	□/II	□/II

Сериялық нөмірі Жоғары қысым тазалағышындағы (тақташада) сериялық нөмірін қараңыз.  
Берілістерді ауыстыру қысқа тоқ азаюын тудырады. Дұрыс емес желіде басқа құрылғылар зақымдануы мүмкін. Желі кедергісі 0,153 Омнан аз болса ешқандай ақаулық күтілмейді.

**Шуыл және дірілдеу туралы ақпарат**

Шу эмиссиясының мәндері EN 60335-2-79 бойынша есептелген.	3 600 ...	HA7 1..	HA7 2..	HA7 5..
Электрбұйымның «А» белгісімен белгіленген деңгейі әдетте төменгідей болады:				
Дыбыстық қуат деңгейі	дБ(A)	83	78	83
Дыбыс қаттылығы деңгейі	дБ(A)	93	90	94
Дәлсіздік K	дБ	2	1	2
<b>Қорғау құлаққаққанын киіп жүріңіз!</b>				
Теңселудің жалпы көрсеткіштері $a_h$ (үш бағыттың векторлық қосындысы) және K терістік көрсеткіштері EN 60335 сәйкес:				
Теңселудің жалпы көрсеткіштері $a_h$	м/с <sup>2</sup>	=7	=2	=4,7
Дәлсіздік K	м/с <sup>2</sup>	=2	=2	=1,5

**Сәйкестік мәлімдемесі CE**

	3 600 ...	HA7 1..	HA7 2..	HA7 5..
Жеке жауапкершілікпен біз «Техникалық мәліметтер» де сипатталған өнімнің 2011/65/EU, 2014/30/EU, 2006/42/EC, 2000/14/EC ережелеріндегі барлық тиісті анықтамаларына өзгерістері менен бірге сәйкес екенін және төмендегі нормаларға сай екенін кепілдендіреміз: EN 60335-1, EN 60335-2-79.				
2000/14/EC: Кепілдеме етілетін дыбысты қуатының деңгейі: Қосымшаға сай Сәйкестікті бағалау тәсілі V.	дБ(A)	95	91	96

Өнім санаты: 27  
Техникалық құжаттар (2006/42/EC, 2000/14/EC)  
төмендегідей:  
Bosch Lawn and Garden Ltd., PT-LG/ENS23,  
Stowmarket, Suffolk IP14 1EY, England

Henk Becker  
Executive Vice President  
Engineering  
Helmut Heinzelmann  
Head of Product Certification  
PT/ETM9

PPA.  
*Henk Becker* i.V. *Helmut Heinzelmann*

Robert Bosch GmbH, Power Tools Division  
70764 Leinfelden-Echterdingen, GERMANY  
23.06.2014

## 134 | Қазақша

**Монтаж және пайдалану**

Әрекет мақсаты	Сурет	Бет
Жеткізу көлемі	1	210 – 211
Тұтқаны төменге қарай қайырыңыз	2	212
Түтікті бүріккіш атқышына біріктіріп қосыңыз	3	213
Жоғары қысым шлангісін/бүріккіш атқышын біріктіріп қосыңыз	4	213
Шүмекті қондыру	5	214 – 216
Су беру жүйесіне қосу	6	216
Қосу-/өшіру	7	217
Қақпақ ағымын орнату	8	217
Шаю бұйым шшасын біріктіріп қосу	9	218
Фильтрді тазалау	10	218
Қақпақты тазалау	11	219
Атқышты сақтау	12	219
Электрбұйымды қолдану уақытында атқышты/түтікті/қақпақты сақтау	13	220
Шлангіт шланг ұстағышына енгізіңіз	14	220
Сақтау	15	220
Керек-жарақтарды таңдау	16	221

**Іске қосу****Өз қауіпсіздігіңіз үшін!**

**Назарыңызда болсын! Техникалық немесе тазалау жұмыстары алдынан электрбұйымды өшіріп, кабель ашасын электррозеткасынан шығарып алыңыз. Электр тоққа қосу кабелінің зақымданып, кесіліп немесе оралып қалғанында да жоғарыдағыдай әрекеттеніңіз.**

Жұмыс кернеу деңгейі 230 В AC, 50 Гц (ЕО кірмейтін елдер үшін: электрбұйым түріне байланысты 220 В, 240 В). Тек қана қолдану үшін рұқсат етілген біріктіру кабелдерін қолданыңыз. Лайықты мәліметтер мен ақпаратты өзіңіздің арнайы қызмет көрсету орталығыңызда ала аласыз.

Жоғары қысым тазалағышпен жұмыс істеу үшін ұзарту кабелін қолдануды қаласаңыз, төменде көрсетілген өткізгіш көлденең қималары керек болады:

- 1,5 мм<sup>2</sup> ден макс. 20 м ұзын
- 2,5 мм<sup>2</sup> ден макс. 50 м дейін ұзын

Нұсқау: Ұзарту кабелі қолданғанда, оның – қауіпсіздік бойынша нұсқаулықта көрсетілгендей – электррозетка арқылы өзіңіздің электржүйеңіздің қорғау сымымен жапсарланған лайықты қорғау сымы бар болуы керек.

Дүдәмал не сурақтарыңыз бар болғанда арнайы білімі бар электртік немесе жағындағы Bosch сервис орталығында сураңыз.



**САҚТАНДЫРУ:** Нұсқаулықта көрсетілген нұсқауларға сай болмаған ұзарту кабелдер қауіп тудыра алады. Ұзарту кабелі, электррозеткасы және біріктіруші су өткізбейтін, сыртқы орталар үшін рұқсат етілген болуы керек.

Кабель біріктемелері құрғақ болып, жерде жатпауы керек. Қауіпсіздікті арттыру үшін бүліну тоғының ең жоғары деңгейі 30 мА болған FI қосқышын (RCD) қолданыңыз. Осы FI қосқышын әр қолдану алдынан тексеріп алу қажет. Біріктіру кабелі зақымданып бұзылған қалыпта болғанда оның жөндеуін тек қана арнайы Bosch жөндеу орнында өткізуге болады.

**ҰБ-да** сатылмайтын бұйымдар үшін анықтама: **НАЗАР АУДАРЫҢЫЗ:** Өз қауіпсіздігіңіз үшін машинадағы розетканың ұзарту кабелімен біріктіріліп тұрғаны талап етіледі. Ұзарту кабелінің біріктіргіші шашылатын суға қарсы қорғанылып, резеңкеден жасалып немесе резеңкемен қапталған болуы керек. Ұзарту кабелін лайықты кернеуден жеңілдетушісімен қолдану қажет.

Бұл электрбұйым сусыз іске қосылып жұмыс істемейтіндігіне назар аударыңыз.

**Пайдалану****Қосу**

Су үшін шлангісін (бұйыммен бірге сатылмайды) су беру жүйесі мен электрбұйыммен біріктіріп қосыңыз.

Электртоққа қосу қосқышының «0» позициясында болғанын тексеріп, электрбұйымды розеткаға қосыңыз. Сутартқық шүмегін ашыңыз.

Атқыш шаппасын босату үшін қосу кедергісін (атқыш тұтқасындағы ішкі қосқышы) басыңыз. Атқыш шаппасын толығымен, судың біркелкі ағуынша дейін және электрбұйым мен жоғары қысым шлангісінде ауа қалмағанынша дейін басыңыз. Атқыш шаппасын босатып жіберіңіз. Қосу кедергісі (атқыш тұтқасындағы алдыңғы қосқыш) басыңыз.

Қосқышты бұрыңыз. Бүріккіш атқышын төменге қаратып бағыттаңыз. Атқыш шаппасын босату үшін қосу кедергісін басыңыз. Атқыш шаппасын толығымен басыңыз.

**Автостоп функциясы**

Атқыш тұтқасындағы шаппа босатылған сәтте электрбұйым өз қозғалтқышын өшіреді.

**Пайдалану нұсқаулары****Жалпы мәліметтер**

Жоғары қысым тазалағышының тегіс үсті үстінде тұрғанын тексеріп алыңыз.

Жоғары қысым шлангісімен алдыға қарай тым ұзақ кетпеңіз немесе жоғары қысым тазалағышты шлангісінен тартпаңыз. Бұл әрекеттер арқылы жоғары қысым тазалағышының тұруы тұрақсыз болып кетіп, аударылып кетуіне апара алады.

Жоғары қысым шлангісін бүкпеңіз, оның үстінен көлекпен жүрмеңіз. Жоғары қысым шлангісін өткір бұрыштарға тигізбей қорғап жүріңіз.

Ротация қақпағын көлік жуу үшін қолданбаңыз.

**Сақтандыру!** Patio Cleaner құралдарын тек қана тегіс үстілері үстінен қолдану үшін жарамды! Осы құралды сатылар мен тік үстілер үшін қолданбаңыз. Ротация қақпағын, оның іске қосылып тұрған уақытында, ешқашан тиіп кетіп қозғамаңыз!

### Жұмыс бойынша нұсқаулар тазалау бұйымдармен жұмыс істеу үшін

#### ► Тек жоғары қысым тазалағыш үшін жарамды тазалау бұйымдарын ғана қолданыңыз.

Қоршаған ортаны қорғау үшін біз тазалау бұйымдарын үнемдеп қолдануыңызды ұсынамыз. Араластыру бойынша шишада жазылған нұсқаулар мен ұсыныстарға назар аударыңыз.

#### Ұсынылатын тазалау тәсілі

##### 1-ші қадам: Кірді жібіту

Жоғары қысыммен жұмыс істейтін көбік өшіруші бүріккіш қондырғысын қолданыңыз немесе қондырғының 1-де 3 көбіктену параметрін қолданып, тазалау бұйымын үнемдеп қолданыңыз.

##### 2 қадам: Кірді кетіру

Босатылған кірді жоғары қысыммен кетіріңіз.

**Ескерте:** Тік үстілерді тазалағанда кір кетіру жіне тазалау бұйымдарын қолданып төменгі жерлерден бастап жоғарыға қарай тазалай беріңіз. Шаю барысында жоғарыдан төменге қарай әрекеттеніңіз.

#### Баламалы сумен қамтамасыз ету жерлерінде қолдану

Бұл жоғары қысыммен жұмыс істейтін тазалағыштың құралы өз-өзімен сору қабілеті бар болып, осының арқасында ол суды суқоймалардан немесе табиғи қайнар көздерден сорып тартуын мүмкін етеді. **МАҢЫЗДЫ:** Бош

компаниясының сүзгісін су құю алдында тазаланып алып, дұрыс орнатылып, және тек қана таза суды соруы керек.

#### Ашық қоймалар/суқоймалар және табиғи суаттар

Құрамына төмендегілер кіретін, өз-өзімен сору толымдауыштарын қолданыңыз:

- кері клапаны бар сору сүзгісі
- ұзындығы 3 м күшейтілген сору шлангісі
- жоғары қысыммен істейтін тазалау құралы үшін әмбебап ілінісу муфтасы

Осы толымдауыштар арқасында жоғары қысыммен істейтін тазалау құралы су деңгейінен 0,5 м биік болып жатқан суды сора алады. Осы жұмыстар 15 секунд ішінде өткізіле алынады.

Ұзындығы 3 м шлангті ауаны шығарып кетіру үшін су астына салыңыз. Ұзындығы 3 м болған сору шлангісін жоғары қысыммен істейтін тазалағышты біріктіріп қосып, оның сору сүзгісінің су астында болуын тексеріп алыңыз.

Судың жоғары қысым шлангісінен біркелкі түрде ағып шыға бастағанынша дейін жоғары қысыммен істейтін тазалағышты, бүріккіш пистолетін алып қойып, іске қосыңыз. 25 секундтен кейін әлі де су шыға бастамаса, оны өшіріп, біріктіріп қосылатын жерлерін тексеріңіз. Су аға бастағанда жоғары қысыммен істейтін тазалағышты өшіріңіз де, жұмысты бастай алу үшін бүріккіш пистолеті мен бүріккіш түтігін біріктіріп қосыңыз.

Шланг мен ілінісу муфтасының сапасы жоғары болуы, олардың бекітілуі тығыз болуы және төсеулерінің бұзылмаған қалыпта болуы өте маңызды. Біріктірілетін жерлердің тығыз болмауы соруға бөгет бола алады.

#### Босату шүмегі бар суқоймасы

Жоғары қысыммен істейтін тазалағыш лайықты босату шүмегі бар суқоймасына біріктіріліп қосылуы керек болса, алдымен су шлангісін (бөлек ұсынылады) шүмекке біріктіріп қосу керек. Ауаны шлангтен шығару үшін алдымен шүмекті ашыңыз, одан кейін оны жоғары қысыммен істейтін тазалағышқа біріктіріп қосыңыз.

## Қателерді белгілеу

Симптомдар	Мүмкін болған себептер	Көмек
Қозғалтқыш іске қосылмай тұр	Қосқыш қосылмай тұр	Қосқышты қосыңыз
	Электррозетка бұзылған қалыпта	Басқа электррозеткасын қолданыңыз
	Тежегіш қосылып кетті	Тежегішті ауыстырыңыз
	Ұзарту кабелі зақымданып бұзылған	Ұзарту кабелсіз жұмыс істеп көріңіз
	Қозғалтқыш қорғанысы қосылып кетті	Қозғалтқышты 15 минут бойынша суытып алыңыз
Қозғалтқыш тұрып қалды	Мұздатылып кетті	Сорғыш, су шлангісін немесе қосымша бөлшектерін ерітіп алыңыз
	Тежегіш қосылып кетті	Тежегішті ауыстырыңыз
	Желі кернеуі дұрыс емес	Желі кернеуін тексеріңіз, ол тақташадағы мәліметтерге сай болуы керек
Тежегіш қосылып кетті	Қозғалтқыш қорғанысы қосылып кетті	Қозғалтқышты 15 минут бойынша суытып алыңыз
	Тежегіш тым әлсіз	Жоғары қысым тазалағыштың жұмысы үшін лайықты электр қуат контурына қосыңыз

## 136 | Қазақша

Симптомдар	Мүмкін болған себептер	Көмек
Қозғалтқыш жұмыс істеп тұр, бірақ қысым жоқ болып тұр	Қақпағы біраз бітеліп қалды	Қақпақты тазалау
Қозғалтқыш дыбыстары бар, бірақ жұмыс істемей тұр	Желі кернеуі жеткіліксіз	Электр желі кернеуінің тақташадағы мәліметтеріне сай болып тұруын тексеріп алыңыз
	Ұзарту кабелін қолдану себебінен кернеу деңгейі тым төмен	Ұзарту кабелінің жарамды және лайықты болуын тексеріңіз
	Электрбұйым ұзақ уақыт бойынша қолданбаған	Бош фирмасының арнайы сервис көрсету орнымен хабарласыңыз
	Автостоп функциясындағы кедергілер мен қателер	Бош фирмасының арнайы сервис көрсету орнымен хабарласыңыз
Жүріп тұрған қысым	Су шлангісінде немесе сорғышта ауа бар	Біркелкі жұмыс қысымы пайда болғанынша дейін жоғары қысым тазалағышты бүріккіш атқышын ашып, су шлангісін ашып және төмен қысыммен орнатылған қақпағымен жұмыс істете беріңіз
	Су берілуі дұрыс емес	Су беру жүйесінің техникалық мәліметтердегі көрсеткіштеріне сай болғанын тексеріңіз. Қолдануға рұқсат етілген ең шағын су шлангілердің көлемі 1/2" немесе Ø 13 мм
	Су фильтрі бітеліп қалды	Су фильтрін тазалаңыз
	Су шлангісі басылып немесе бүгіліп қалды	Су шлангісін тегіс қылып орналастырыңыз
	Жоғары қысымы тым ұзын	Жоғары қысым шлангісін ұзартуын қысқартыңыз, ең ұзын макс. су шланг ұзындығы 7 м
Қысым біркелкі, бірақ тым төмен Нұсқау: Кейбір қосымша бөлшектер төмен қысымның пайда болуына апарады	Қақпақ тозып кеткен	Қақпақты ауыстырыңыз
	Бастау/Тоқтату тетігі тозып кеткен	Атқыш шаппаын 5 рет бірінен кейін бірін тездетіп басыңыз
Қозғалтқыш жұмыс істеп тұр, бірақ қысым шектеулі немесе жұмыс қысымы жоқ	Су беру жүйесіне қосылмаған	Су беру жүйесіне қосыңыз
	Фильтр бітеліп қалды	Фильтрді тазалау
	Қақпақ бітеліп қалды	Қақпақты тазалаңыз
Жоғары қысым тазалағыш өз-өзімен іске қосылып кетті	Сорғыш немесе бүріккіш атқышы тығыз емес	Бош фирмасының арнайы сервис көрсету орнымен хабарласыңыз
Электрбұйым тығыз емес	Сорғыш тығыз емес	Шағын су шығып кету көлемі ұйғарынды; Су шығып кету көлемі жоғары болса қызмет көрсету орнымен хабарласыңыз
Тазалау бұйымы сорылмай тұр	Лайықталатын қақпағы Жоғары қысым позициясында	Жоғары қысыммен жұмыс істейтін көбік өшіруші бүріккіш қондырғысын немесе қондырғының 1-де 3 көбіктену параметрін қолданыңыз
	Тазалау бұйымы тым тұтқыр	Сумен араластырыңыз
	Жоғары қысым шлангісі ұзартылды	Шығарушының өзіндік шлангісін біріктіріп қосыңыз
	Тазалау бұйымдар айналымында қалдықтар немесе тарылудың бар болуы	Таза сумен шайып, тарылуды кетіріңіз. Кедергі кетпей, әріғарай бар болып тұрса Бош фирмасының қызмет көрсету орталығымен хабарласып кеңес сураңыз.



## Техникалық күтім және қызмет

### Техникалық қызмет көрсету

- **Электрбұйымда бүкіл жұмыстарын өткізу алдынан электр ашасын тоқ жүйесінен шығарып, суға қосу бөлшегін босатып шығарыңыз.**

**Ескертпе:** Электрбұйымды ұзақ уақыт бойы айнымас түрде қолдана алу үшін төмендегі күтім жұмыстарын үнемі өткізіңіз.

Электрбұйымда көзбен көрінетін ақаулықтарының бар болуын тексеріңіз, мысалы бос бекітулер мен тозып кеткен немесе зақымданып бұзылған бөлшектері.

Электрбұйымның жапқыштары мен қорғау жүйелерінің бұзылмаған қалыпта болып, дұрыс орналастырылғандарын тексеріңіз. Керек болса, қолдану алдынан керекті күту немесе жөндеу жұмыстарын өткізіңіз.

### Қолданудан/сақтаудан кейін

Жоғары қысым шлангісін босату үшін Қосу/Өшіру қосқышын өшіріп, атқыш шаппасын басыңыз.

Жоғары қысым тазалағыштың сыртын жұмсақ қылшақ және жүберекпен тазалаңыз. Су, еріткіш бұйымдар мен ысып жылтырататын бұйымдарды қолдануға болмайды. Кірленген жерлердің бәрін кетіріп, әсіресе қозғалтқыштың ауалау саңылауын тазалаңыз.

Қолдану сезоны аяқталғаннан кейін сақтау: Қозғалтқышты бірнеше секунд бойынша жұмыс істете отырып және атқыш шаппасын баса отырып суды сорғыштан шығарып алыңыз.

Электрбұйым үстінен басқа заттарды қоймаңыз.

Электрбұйымды аяз және қырау түспейтін жерде сақтаңыз.

Сақтау уақытында кабелдердің қыстырылып қалмауын тексеріп алыңыз. Жоғары қысым шлангісін бүгіп қоймаңыз.

### Тұтынушыға қызмет көрсету және пайдалану кеңестері

Қызмет көрсету шеберханасы өнімді жөндеу және күту, сондай-ақ қосалқы бөлшектер туралы сұрақтарға жауап береді. Қажетті сызбалар мен қосалқы бөлшектер туралы ақпаратты мына мекенжайдан табасыз:

**www.bosch-garden.com**

Кеңес беруші Bosch қызметкерлері өнімді пайдалану және олардың қосалқы бөлшектері туралы сұрақтарыңызға тиянақты жауап береді.

Сурақтарыңыз және қосалқы бөлшектеріне тапсырыс бергеніңізде әрдайым тақташада жазылған 10 саннан тұратын бұйым нөмірін хабарлауыңыз керек.

Өндіруші талаптары мен нормаларының сақталуымен электр құралын жөндеу және кепілді қызмет көрсету барлық мемлекеттер аумағында тек «Роберт Бош» фирмалық немесе авторизацияланған қызмет көрсету орталықтарында орындалады.

ЕСКЕРТУ! Заңсыз жолмен әкелінген өнімдерді пайдалану қауіпті, денсаулығыңызға зиян келтіруі мүмкін. Өнімдерді заңсыз жасау және тарату әкімшілік және қылмыстық тәртіп бойынша Заңмен қудаланады.

### Қазақстан

ЖШС «Роберт Бош»

Электр құралдарына қызмет көрсету орталығы

Алматы қаласы

Қазақстан

050050

Райымбек данғылы

Коммунальная көшесінің бұрышы, 169/1

Тел.: +7 (727) 232 37 07

Факс: +7 (727) 233 07 87

E-Mail: info.powertools.ka@bosch.com

Ресми сайты: www.bosch.kz; www.bosch-pt.kz

## Қоршаған ортаны қорғау

Қоршаған ортаға зиян келтіретін химиялық заттарының жерге, жер асты суына, тоғандарға, өзендерге ж.т.б. түспеуі керек.

Тазалау бұйымдарын қолданғанда қорапшалардағы мәліметтерге назар аударып, белгіленген концентрацияларына сай дозалау керек.

Қозғалтқышы бар көліктерді тазалағанда жергілікті ережелер мен заңдарға назар аударыңыз: Шашырылып шығатын майлардың жер асты суларына түсуін болдырмау керек.

## Кәдеге жарату

Жоғары қысым тазартқыш, қосымша бөлшектер мен қорапшаларды қоршаған ортаға зиян келдірмейтін кәдеге жарату қажет.

Жоғары қысым тазартқышын тұрмыстық үй қалдықтар контейнеріне салмаңыз!

### Тек қана ЕО елдері үшін:



Ескі электр және электроника бұйымдары бойынша Еуропалық 2012/19/EU директивасына сәйкес, және оның ЕО елдердің мемлекеттік Заңдарына еңгізуі бойынша, қолданылуға жарамсыз ескі электр және электроника бұйымдарын іріктеп жинап, қоршаған ортаға зиян келдірмейтін кәдеге жарату қажет.

**Техникалық өзгерістер енгізу құқығы сақталады.**

138 | Română

## Română

### Instrucțiuni privind siguranța și protecția muncii

#### Explicarea pictogramelor



Indicație generală de avertizare a pericolozității.



Nu îndreptați jetul de apă asupra oamenilor, animalelor, asupra mașinii sau componentelor electrice.

Atenție: jetul cu înaltă presiune poate fi periculos, atunci când este utilizat în mod greșit.



**Conform normelor în vigoare, scula electrică nu poate fi racordată fără un separator de sistem la rețeaua de apă potabilă. Folosiți un separator de sistem conform IEC 61770 tip BA.**

**Apa care curge prin speratorul de sistem este considerată ca fiind nepotabilă.**

#### Instrucțiuni de siguranță pentru mașini de curățat cu înaltă presiune



**Citiți toate indicațiile de avertizare și instrucțiunile.** Nerespectarea indicațiilor de avertizare și a instrucțiunilor poate provoca electrocutare, incendii și/sau răni grave.

**Plăcuțele de avertizare și cele indicatoare de pe mașină furnizează indicații importante pentru utilizarea sigură a acestora.**

**Pe lângă indicațiile din instrucțiunile de folosire trebuie luate în considerare și reglementările generale privind siguranța și prevenirea accidentelor.**

#### Racordarea la curent electric

- ▶ Tensiunea sursei de curent trebuie să coincidă cu datele de pe plăcuța indicatoare a tipului sculei electrice.
- ▶ Se recomandă racordarea sculei electrice numai la o priză de curent asigurată cu un întrerupător automat de protecție de 30 mA.
- ▶ Scoateți ștecherul afară din priză chiar dacă lăsați scula electrică nesupravegheată chiar și pentru scurt timp.
- ▶ Alimentarea cu energie electrică trebuie să corespundă IEC 60364-1.
- ▶ Dacă este necesară înlocuirea cablului de alimentare, pentru evitarea riscurilor de securitate, aceasta se va face de către producător, centrul autorizat de asistență tehnică post-vânzare al acestuia sau de către o persoană calificată în acest scop.
- ▶ Nu atingeți niciodată cu mâinile ude ștecherul de la rețea.
- ▶ Nu trageți ștecherul de la rețea afară din priză în timp ce lucrați cu mașina.

- ▶ Nu călcați cu roțile mașinii, nu striviți sau nu trageți de cablul de alimentare sau de cablul prelungitor deoarece acesta s-ar putea deteriora. Feriți cablul de căldură, ulei și muchii ascuțite.
- ▶ Nu mai continuați să folosiți scula electrică în cazul în care cablul de alimentare sau componente importante precum furtunul de înaltă presiune, pistolul de stropit sau echipamentele de siguranță sunt deteriorate.
- ▶ Atenție: Cablurile prelungitoare neconforme normelor pot fi periculoase.
- ▶ În cazul utilizării unui cablu prelungitor, ștecherul și cupla trebuie să fie impermeabile la apă. Cablul prelungitor trebuie să aibă secțiunea specificată în instrucțiunile de folosire și să fie protejat împotriva stropilor de apă. Conectorul nu trebuie să se afle în apă.
- ▶ În caz de înlocuire, cablurile de alimentare sau cele prelungitoare noi trebuie să fie deasemeni protejate împotriva stropilor de apă și să prezinte aceeași stabilitate mecanică, ca a celor vechi.

#### Racordare la sursa de alimentare cu apă

- ▶ Respectați prescripțiile regiei furnizoare de apă.
- ▶ Îmbinarea prin înșurubare a furtunurilor de racordare trebuie să fie etanșă.
- ▶ Folosiți numai un furtun întărit cu diametrul de 12,7 mm (1/2").
- ▶ Scula electrică nu trebuie racordată în niciun caz la sursa de alimentare cu apă potabilă fără supapă de siguranță pentru suprapresiune. Apa care s-a scurs prin supapa de siguranță pentru suprapresiune nu mai este potabilă.
- ▶ Furtunul de înaltă presiune nu trebuie să fie deteriorat (pericol de explozie). Un furtun de înaltă presiune deteriorat trebuie schimbat neîntârziat. În acest scop se vor folosi numai furtunuri și racorduri recomandate de producător.
- ▶ Furtunurile de înaltă presiune, armăturile și cuplajele sunt importante pentru siguranța mașinii. Folosiți numai furtunuri, armături și cuplaje recomandate de producător.
- ▶ Pentru alimentare se va folosi numai apă curată sau filtrată.

#### Utilizare

- ▶ Înainte de utilizare, mașina și accesoriile trebuie controlate cu privire la starea lor corespunzătoare și la siguranța de funcționare. În cazul în care starea acestora nu este impecabilă, nu este permisă utilizarea lor.
- ▶ Nu îndreptați jetul de apă asupra dumneavoastră sau asupra altor persoane, pentru curățarea îmbrăcămintii sau a încălțămintei.
- ▶ Nu este permisă aspirarea de lichide care conțin solvenți, de acizi nediluți, de acetonă sau solvenți inclusiv benzină, de diluanți pentru vopsele și de păcură, deoarece dispersiile de pulverizare ale acestora sunt foarte inflamabile, explozibile și toxice.
- ▶ În cazul utilizării mașinilor în zone periculoase (de ex. stații de benzină) trebuie respectate aceleași prescripții privind siguranța. Este interzisă exploatarea în spații cu pericol de explozie.

- ▶ Mașina trebuie așezată pe o suprafață stabilă.
- ▶ Folosiți numai detergenții recomandați de producătorul mașinii și respectați indicațiile sale de utilizare, eliminare și avertizare.
- ▶ Toate componentele purtătoare de curent electric din sectorul de lucru trebuie să fie protejate împotriva stropilor de apă.
- ▶ Nu este permis ca în timpul funcționării trăgaciul pistolului de stropit să fie blocat în poziția „ON”.
- ▶ Purtați îmbrăcăminte adecvată de protecție împotriva stropilor de apă. Nu folosiți scula electrică în apropierea persoanelor dacă acestea nu poartă îmbrăcăminte de protecție.
- ▶ Dacă este necesar, purtați echipament de protecție adecvat (PSA) împotriva stropilor de apă, de exemplu ochelari de protecție, mască de protecție împotriva prafului etc., pentru a vă proteja împotriva apei, particulelor și/sau aerosolilor, reflectați de obiecte.
- ▶ Presiunea înaltă poate face ca obiectele să ricoșeze înapoi. Dacă este necesar, purtați echipament personal de protecție corespunzător, de exemplu ochelari de protecție.
- ▶ Pentru evitarea deteriorării provocate de jetul de apă sub presiune, curățați anvelopele/ventilele autovehiculelor numai de la o distanță de minimum 30 cm. Un prim indiciu de deteriorare este decolorarea anvelopei. Anvelopele/ventilele auto deteriorate prezintă pericol de moarte.
- ▶ Nu este permisă pulverizarea de materiale care conțin azbest și nici ale substanțe nocive.
- ▶ Nu folosiți în stare nediluată detergentul recomandat. Produsele sunt sigure în măsura în care nu conțin acizi, leșii sau substanțe dăunătoare mediului înconjurător. Recomandăm păstrarea detergenților la loc inaccesibil copiilor. În cazul contactului detergentului cu ochii, clătiți imediat ochii bine cu apă, în caz de înghițire, consultați imediat un medic.
- ▶ **Nu folosiți niciodată mașina de curățat cu înaltă presiune fără filtru, cu filtrul murdar sau deteriorat.** În cazul folosirii mașinii de curățat cu înaltă presiune fără filtru sau cu filtrul deteriorat, garanția se stinge.
- ▶ Componentele metalice se pot infierbânta după o utilizare mai îndelungată. Dacă este necesar, purtați mănuși de protecție.
- ▶ În condiții meteo nefavorabile, mai ales în caz de furtună nu lucrați cu mașina de curățat cu înaltă presiune.

### Manevrare

- ▶ Utilizatorul poate folosi mașina numai conform destinației. Trebuie luate în considerare condițiile locale. În timpul lucrului fiți conștienți de necesitatea protejării altor persoane, în special a copiilor.
- ▶ Nu este permisă utilizarea mașinii decât de către aceia care au fost instruiți cu privire la folosirea și manevrarea acesteia sau care pot prezenta un atestat din care să rezulte că pot manevra mașina. Nu este permisă utilizarea mașinii de către copii sau adolescenți. Copiii trebuie supravegheați pentru a avea certitudinea că aceștia nu se joacă cu scula electrică.

- ▶ Această mașină poate fi utilizată de către persoane cu deficiențe fizice, senzoriale sau intelectuale sau lipsite de experiență și cunoștințe, numai în măsura în care sunt supravegheate sau au fost instruite privitor la manevrarea sigură a mașinii și înțeleg pericolele legate de aceasta.
- ▶ Mașina nu trebuie niciodată lăsată nesupravegheată cât timp este conectată.
- ▶ Jetul de apă ieșit din duza de înaltă presiune provoacă recul. De aceea trebuie să țineți strâns, cu ambele mâini, pistolul de stropit și lancea de pulverizare.

### Transport

- ▶ Opriiți și asigurați mașina înainte de transport.

### Întreținere





- ▶ Deconectați mașina înainte de a o curăța precum și înainte de a efectua lucrări de întreținere și a schimba accesorii. Scoateți ștecherul afară din priză în cazul în care mașina este alimentată cu tensiune de la rețeaua de curent.
- ▶ Reparațiile vor fi executate numai la ateliere de asistență tehnică post-vânzări autorizate de Bosch.

### Accesorii și piese de schimb

- ▶ Se vor folosi numai accesoriile și piesele de schimb autorizate de producător. Accesoriile și piesele de schimb originale asigură funcționarea fără deranjamente a mașinii.

### Simboluri

Următoarele simboluri sunt importante pentru citirea și înțelegerea instrucțiunilor de utilizare. Rețineți aceste simboluri și semnificația lor. Interpretarea corectă a simbolurilor vă ajută să utilizați mai bine și mai sigur scula electrică.

Simbol	Semnificație
	Direcție de deplasare
	Greutate
	Pornit
	Oprit
Lo	Presiune scăzută
Hi	Presiune înaltă
	Accesorii

### Utilizare conform destinației

Mașina este destinată curățării de suprafețe și obiecte în mediul exterior, unelte și aparatură, autovehicule și bărci, cu condiția să se folosească accesoriile adecvate, de exemplu detergenții autorizați de Bosch.

Utilizarea conform destinației se referă la o temperatură ambiantă între 0 °C și 40 °C.

Acest produs nu este adecvat utilizării profesionale.

140 | Română

**Date tehnice**

Mașină de curățat cu înaltă presiune		AQT 35-12/ AQT 35-12+	AQT 37-13/ AQT 37-13+	AQT 40-13
Număr de identificare		3 600 HA7 1..	3 600 HA7 2..	3 600 HA7 5..
Putere nominală	kW	1,5	1,7	1,9
Temperatură maximă alimentare	°C	40	40	40
Debit minim de alimentare	l/min	5,8	6,2	6,6
Presiune admisă	mpa	12	13	13
Presiune nominală	mpa	8	9	9
Debit de curgere	l/min	5	5,5	6
Presiune maximă de intrare	mpa	1	1	1
Funcție autostop		●	●	●
Greutate conform EPTA-Procedure 01/2003	kg	6,65/8,12	7,83/8,82	8,9
Clasa de protecție		□/II	□/II	□/II
Număr de serie	Vezi numărul de serie (plăcuța indicatoare a tipului) de pe mașina de curățat cu înaltă presiune			

Procedurile de conectare generează căderi de tensiune de scurtă durată. În cazul rețelelor slabe este posibilă afectarea celorlalte aparate și echipamente racordate la acestea. La impedanțe de rețea mai mici de 0,153 ohmi nu sunt de așteptat deranjamente.

**Informație privind zgomotul/vibrațiile**

Valorile zgomotului emis au fost determinate conform EN 60335-2-79.	3 600 ...	HA7 1..	HA7 2..	HA7 5..
Nivelul de zgomot evaluat A la sculei electrice este în mod normal de:				
nivel presiune sonoră	dB(A)	83	78	83
nivel putere sonoră	dB(A)	93	90	94
incertitudine K	dB	2	1	2
<b>Purtați aparat de protecție auditivă!</b>				
Valorile totale ale vibrațiilor emise (suma vectorială a trei direcții) au fost determinate conform EN 60335:				
valoarea vibrațiilor emise $a_{11}$	$m/s^2$	=7	=2	=4,7
incertitudine K	$m/s^2$	=2	=2	=1,5

**Declarație de conformitate **

	3 600 ...	HA7 1..	HA7 2..	HA7 5..
Declaram pe proprie răspundere că produsul descris la paragraful „Date tehnice” corespunde tuturor dispozițiilor relevante ale Directivelor 2011/65/UE, 2014/30/UE, 2006/42/CE, 2000/14/CE inclusiv modificărilor acestora și este în conformitate cu următoarele standarde: EN 60335-1, EN 60335-2-79. 2000/14/CE: nivel garantat al puterii sonore: Procedură de evaluare a conformității potrivit Anexei V.	dB(A)	95	91	96

Categorie produs: 27

Documentație tehnică (2006/42/CE, 2000/14/CE) la:  
Bosch Lawn and Garden Ltd., PT-LG/ENS23,  
Stowmarket, Suffolk IP14 1EY, England

Henk Becker                      Helmut Heinzelmann  
Executive Vice President      Head of Product Certification  
Engineering                      PT/ETM9

PPA  
*Henk Becker*                      *i.V. Helmut*

Robert Bosch GmbH, Power Tools Division  
70764 Leinfelden-Echterdingen, GERMANY  
23.06.2014

**Montare și funcționare**

Scopul acțiunii	Figura	Pagina
Set de livrare	1	210–211
Împingeți mânerul în jos pentru pliere	2	212
Racordarea lăncii la pistolul de stropit	3	213
Racordarea furtunului de înaltă presiune/pistolului de stropit	4	213
Montarea duzelor	5	214–216
Racordare la sursa de alimentare cu apă	6	216
Pornire/oprire	7	217

Scopul acțiunii	Figura	Pagina
Reglarea jetului duzei	8	217
Racordarea bidonului de detergent	9	218
Curățați filtrul	10	218
Curățați duza	11	219
Depozitare pistol	12	219
Depozitarea pistolului/lâncii/duzei în timpul utilizării	13	220
Introduceți furtunul în suportul de furtun	14	220
Depozitare	15	220
Alegerea accesoriilor	16	221

## Punere în funcțiune

### Pentru siguranța dumneavoastră



**Atenție! Înaintea lucrărilor de întreținere sau curățare, opriți mașina și scoateți din priză ștecherul de la rețea. Același lucru este valabil și în cazul în care cablul electric este deteriorat, tăiat sau încurcat.**

Tensiunea de lucru este de 230 V AC, 50 Hz (pentru țările din afara UE 220 V, 240 V în funcție de varianta de execuție).

Folosiți numai cabluri prelungitoare admise. Informații găsiți la centrul dumneavoastră autorizat de asistență clienți.

Dacă vreți să folosiți un cablu prelungitor pentru exploatarea mașinii dumneavoastră de curățat cu înaltă presiune, sunt necesari conductorii cu următoarele secțiuni:

- 1,5 mm<sup>2</sup> până la o lungime de maximum 20 m
- 2,5 mm<sup>2</sup> până la o lungime de maximum 50 m

Indicație: În cazul folosirii unui cablu prelungitor, acesta trebuie să fie prevăzut cu conductor de protecție – întocmai celor descrise în normele privind siguranța și protecția muncii – legat prin ștecher cu conductorul de protecție al instalației dumneavoastră electrice.

În caz de nesiguranță întrebați un electrician calificat sau cea mai apropiată reprezentanță service Bosch.



**FIȚI PRECAUȚI! Cablurile prelungitoare neconforme normelor pot fi periculoase. Cablurile prelungitoare, ștecherile și mufele de cuplare trebuie să fie executii impermeabile la apă, certificate pentru utilizare în mediul exterior.**

Cablurile de legătură trebuie să fie uscate și să nu fie așezate pe sol.

Pentru sporirea gradului de siguranță, folosiți un întrerupător diferențial pt. curenti reziduali (RCD) cu un curent de declanșare de maximum 30 mA. Acest întrerupător diferențial pentru curenti reziduali ar trebui verificat înainte de fiecare utilizare.

Dacă, cablul de racordare este deteriorat, repararea acestuia se va executa numai de către un atelier autorizat Bosch.

Indicație pentru produsele, care **nu** se comercializează în **Marea Britanie:**

**ATENȚIE:** Pentru siguranța dumneavoastră este necesar ca ștecherul mașinii să fie racordat la cablul prelungitor. Mufa

cablului prelungitor trebuie să fie protejată împotriva stropilor de apă, să fie confecționată din cauciuc sau acoperită cu cauciuc. Cablul prelungitor trebuie folosit cu tracțiune cu arc.

Țineți seama că mașina nu trebuie să funcționeze fără apă.

## Funcționare

### Pornire

Conectați furtunul de apă (nu este cuprins în setul de livrare) la racordul de apă și la mașină.

Asigurați-vă că întrerupătorul de la rețea se află în poziția „0” și introduceți ștecherul mașinii în priza de curent.

Deschideți robinetul de apă.

Acționați blocajul de siguranță (comutatorul posterior de pe mânerul de pistol) pentru a elibera pedica. Apăsăți la maximum pedica până când apa curge uniform iar în mașină și în furtunul de înaltă presiune nu mai există aer. Declanșați pedica. Acționați blocajul de siguranță (comutatorul anterior de pe mânerul de pistol).

Rotiți întrerupătorul de rețea. Îndreptați în jos pistolul de stropit. Acționați blocajul de siguranță pentru a elibera pedica. Apăsăți la maximum pedica.

### Funcție autostop

Motorul mașinii se oprește imediat ce este eliberat trăgaciul pistolului de stropit.

## Instrucțiuni de lucru

### Generalități

Asigurați-vă că mașina dumneavoastră de curățat cu înaltă presiune este așezată pe o suprafață plană.

Nu trageți prea mult înainte furtunul de înaltă presiune respectiv nu transportați mașina de curățat cu înaltă presiune trăgând-o de furtun. Aceasta ar putea face ca mașina de curățat cu înaltă presiune să-și piardă stabilitatea și să se răstoarne.

Protejați furtunul de înaltă presiune de muchii și colțuri ascuțite.

Nu folosiți duza cu jet rotativ pentru spălarea autovehiculelor.

**Avertisment!** Accesoriul de curățat terase Patio Cleaners este adecvat numai pentru utilizarea pe suprafețe plane! Nu-l folosiți pentru curățarea scârilor și a suprafețelor verticale. Nu atingeți niciodată duza rotativă cât timp aceasta este în funcțiune!

### Indicații de lucru pentru utilizarea detergenților

► **Întrebuințați numai detergenții categoric adecvați pentru mașina de curățat cu înaltă presiune.**

În scopul protejării mediului ambiant, vă recomandăm să folosiți detergenții în cantități mici. Respectați recomandările de diluare de pe rezervor.

## 142 | Română

**Metodă de curățare recomandată****Pasul 1: Dizolvarea murdăriei**

Folosiți o duză pentru spumare cu înaltă presiune sau dispozitivul de reglare spumă al duzei 3 în 1 și dozați economic detergentul.

**Pasul 2: Îndepărtarea murdăriei**

Îndepărtați cu înaltă presiune murdăria dizolvată.

**Indicație:** La curățarea suprafețelor verticale începeți aplicarea detergentului de jos și continuați în sus. La spălare și clătire lucrați de sus în jos.

**Folosirea unor surse de apă alternative**

Această mașină de curățat cu înaltă presiune este autoaspirantă, permițând aspirarea apei din rezervoare sau din surse naturale. Este **IMPORTANT** ca filtrul Bosch de la admisia apei să fie curățat și montat corect și să se aspire numai apă curată.

**Rezervoare/recipiente deschise și suse de apă naturale**

Folosiți accesoriul de autoaspirare constând din:

- sită de aspirație cu clapetă de reținere
- furtun de aspirație întărit, 3 m
- cuplaj universal la mașina de curățat cu înaltă presiune

Cu prezentul accesoriu, mașina de curățat cu înaltă presiune poate aspira apa de la o înălțime de 0,5 m deasupra nivelului mării. Aceasta poate dura aproximativ 15 secunde.

Scufundați complet în apă furtunul de 3 m, pentru a face aerul să iasă din acesta. Racordați furtunul de aspirație lung de 3 m la mașina de curățat cu înaltă presiune și asigurați-vă că sita de aspirație rămâne sub apă.

Lăsați mașina de curățat cu înaltă presiune să funcționeze cu pistolul de stropit demontat de pe aceasta, până când apa va curge uniform din furtunul de înaltă presiune. Dacă, după 25 secunde încă nu curge apă din furtun, opriți mașina și verificați toate racordurile. Dacă apa curge, opriți mașina de curățat cu înaltă presiune și racordați pistolul de stropit și lancea de stropit pentru a lucra.

Este important ca furtunul și cuplajele să fie de bună calitate, să fie conectate etanș iar garniturile să fie în bună stare și montate în unghi drept. Racordurile neetanș pot împiedica aspirarea.

**Rezervoare de apă cu robinet de golire**

Dacă o mașină de curățat cu înaltă presiune trebuie racordată la un rezervor de apă prevăzut cu un robinet de golire corespunzător, mai întâi trebuie să se racordeze furtunul de apă (nu este cuprins în setul de livrare) la robinet. Deschideți robinetul pentru a elimina tot aerul din furtun și racordați-l apoi la mașina de curățat cu înaltă presiune.

**Detectarea defecțiunilor**

Simptome	Cauză posibilă	Remediere
Motorul nu pornește	Ștecherul nu este introdus în priză	Introduceți ștecherul în priză
	Priza de curent defectă	Folosiți altă priză
	Siguranța a întrerupt circuitul	Schimbați siguranța
	Cablu prelungitor defect	Încercați fără cablu prelungitor
	S-a activat protecția motorului	Lăsați motorul să se răcească 15 min
	Înghețate	Lăsați pompa, furtunul de apă sau accesoriile să se dezghețe
Motorul se oprește	Siguranța a întrerupt circuitul	Înlocuiți siguranța
	Tensiunea rețelei de curent nu este cea corectă	Verificați tensiunea rețelei de curent, aceasta trebuie să coincidă cu datele de pe plăcuța indicatoare a tipului mașinii
	S-a activat protecția motorului	Lăsați motorul să se răcească 15 min
Siguranța întrerupe circuitul	Siguranța este prea slabă	A se racorda la un circuit electric, asigurat corespunzător pentru puterea mașinii de curățat cu înaltă presiune
Motorul merge, dar nu există presiune	Duza parțial înfundată	Curățați duza
Motorul face zgomot dar nu funcționează	Tensiunea de la rețea este prea slabă	Verificați dacă tensiunea rețelei de curent corespunde specificațiilor de pe plăcuța indicatoare a tipului
	Tensiune prea slabă din cauza folosirii unui cablu prelungitor	Verificați dacă, cablul prelungitor este adecvat
	Mașina nu a fost folosită o lungă perioadă de timp	Adresați-vă unui centru autorizat de asistență tehnică post-vânzări Bosch
	Probleme cu funcția Autostop	Adresați-vă unui centru autorizat de asistență tehnică post-vânzări Bosch

Simptome	Cauză posibilă	Remediere
Presiunea pulsează	Aer în furtunul de apă sau în pompă	Lăsați mașina de curățat cu înaltă presiune să funcționeze cu pistolul de stropit deschis, robinetul de apă deschis și duza reglată la presiune joasă, până când va fi atinsă o presiune de lucru uniformă
	Alimentarea cu apă nu se face corect	Verificați dacă racordul de apă corespunde specificațiilor din datele tehnice. Cele mai mici furtunuri de apă care pot fi folosite sunt cele cu diametrul de 1/2" sau Ø 13 mm
	Filtru de apă înfundat	Curățați filtrul de apă
	Furtunul de apă strivit sau îndoit	Așezați drept furtunul de apă
	Furtunul de înaltă presiune prea lung	Scoateți prelungitorul de furtun, lungimea maximă admisă a furtunului de apă este de 7 m
Presiunea este uniformă dar prea scăzută Notă: anumite accesorii provoacă scăderea presiunii	Duza este uzată	Schimbați duza
	Supapa de pornire/oprire uzată	Acționați rapid trăgaciul de 5 ori consecutiv
Motorul merge dar presiunea este limitată sau nu există deloc presiune de lucru	Nu este racordată apa	Racordați apa
	Filtru înfundat	Curățați filtrul
	Duza înfundată	Curățați duza
Mașina de curățat cu înaltă presiune pornește singură	Pompa sau pistolul de stropit neetanș	Adresați-vă unui centru autorizat de asistență tehnică post-vânzări Bosch
Mașina este neetanșă	Pompa este neetanșă	Mici pierderi de apă sunt admise; în cazul unor pierderi mai mari, contactați centrul de asistență tehnică post-vânzare
Detergentul nu este absorbit	Duza ajustabilă în poziția de înaltă presiune	Folosiți duza pentru spumare cu înaltă presiune sau dispozitivul de reglare spumă al duzei 3 în 1
	Detergentul este prea vâscos	Diluzați cu apă
	Furtunul de înaltă presiune folosit este mai lung decât cel specificat	Racordați furtunul original
	Reziduuri sau strangulări în circuitul detergentului	Clățiți cu apă curată și înlăturați strangulările. Dacă problema persistă, solicitați asistență Bosch Service Center.

## Întreținere și service

### Întreținere

- **Înainte oricăror intervenții asupra mașinii scoateți ștecherul afară din priză de curent și desprindeți racordul de alimentare cu apă.**

**Indicație:** Pentru garantarea folosinței îndelungate și fiabile, executați regulat următoarele lucrări de întreținere.

Controlați regulat scula electrică cu privire la defecțiunile vizibile, cum ar fi elemente de fixare slăbite și componente uzate sau deteriorate.

Verificați dacă capacele de acoperire și dispozitivele de protecție nu sunt deteriorate și dacă sunt montate corect. Înainte de utilizare executați eventual lucrările necesare de întreținere sau de reparații.

### După utilizare/depozitare

Aduceți întrerupătorul pornit-oprit în poziția oprit și acționați pedica pentru a goli furtunul de înaltă presiune.

Curățați exteriorul mașini de curățat cu înaltă presiune, cu ajutorul unei perii moi și cu o lavetă. Nu este permisă folosirea

apei, a solvenților sau a pastelor de lustruit. Îndepărtați toată murdăria, curățând în special fantele de aerisire ale motorului.

Depozitare la sfârșitul sezonului: goliți toată apa din pompă, lăsând motorul să meargă câteva secunde și acționând trăgaciul.

Nu așezați alte obiecte deasupra mașinii.

Depozitați mașina în mediu ferit de îngheț.

Aveți grijă ca în timpul depozitării cablurile să nu se agațe sau să nu fie strivite. Nu îndoiți furtunul de înaltă presiune.

### Asistență clienți și consultanță privind utilizarea

Serviciul nostru de asistență tehnică post-vânzări răspunde întrebărilor dumneavoastră privind întreținerea și repararea produsului dumneavoastră cât și privitor la piesele de schimb. Desene descompuse ale ansamblelor cât și informații privind piesele de schimb găsiți și la:

**www.bosch-garden.com**

Echipa de consultanță clienți Bosch răspunde cu plăcere la întrebările privind cumpărarea, utilizarea și reglarea produselor și accesoriilor lor.

**144 | Български**

În caz de reclamații și comenzi de piese de schimb vă rugăm să indicați neapărat numărul de identificare format din 10 cifre de pe plăcuța de indicatoare a tipului sculei electrice.

**România**

Robert Bosch SRL  
Centru de service Bosch  
Str. Horia Măcelariu Nr. 30 – 34  
013937 București  
Tel. service scule electrice: (021) 4057540  
Fax: (021) 4057566  
E-Mail: infoBSC@ro.bosch.com  
Tel. consultanță clienți: (021) 4057500  
Fax: (021) 2331313  
E-Mail: infoBSC@ro.bosch.com  
www.bosch-romania.ro

**Protectia mediului**

Nu este permisă pătrunderea chimicalelor poluante în sol, apă freatică, eleștee și iazuri, râuri, etc.

În cazul utilizării de detergenți, respectați exact datele de pe ambalaj și concentrația prescrisă.

La curățarea autovehiculelor respectați reglementările locale: trebuie împiedicată ajungerea uleiului îndepărtat prin curățare, în apa freatică.

**Eliminare**

Mașina de curățat cu înaltă presiune, accesoriile și ambalajele trebuie direcționate către o stație de revalorificare ecologică. Nu aruncați mașina de curățat cu înaltă presiune în gunoiul menajer!

**Numai pentru țările UE:**

Conform Directivei Europene 2012/19/UE privind deșeurile de echipamente electrice și electronice și transpunerea acesteia în legislația națională, echipamentele electrice și electronice scoase din uz trebuie colectate separat și direcționate către o stație de reciclare ecologică.

Sub rezerva modificărilor.

**Български****Указания за безопасна работа****Пояснения на графичните символи**

Общо указание за опасност.



Никога не насочвайте водната струя към хора, животни, към електроинструмента или към детайли под напрежение. Внимание: струята под високо налягане може да бъде опасна, когато се използва не по предназначение.



Съгласно валидните разпоредби не се допуска включването на машината към мрежата за питейна вода без възвратен вентил. Използвайте възвратен вентил по IEC 61770 тип VA.

Водата, която премине през възвратния вентил, вече не е годна за пиене.

**Указания за безопасна работа с водоструйни машини**

Прочетете внимателно всички указания.

Неспазването на приведените по-долу указания може да доведе до токов удар, пожар и/или тежки травми.

Посочените на електроинструмента предупредителни и указателни табелки са важни за безопасната работа с него.

Освен указанията в ръководството за експлоатация трябва да се спазват също и приложените Общи указания за безопасна работа и предотвратяване на трудови злополуки.

**Захранване на машината**

- ▶ Напрежението на захранващата мрежа трябва да съответства на данните, изписани на табелката на машината.
- ▶ Препоръчва се включването на тази машина към верига, която е защитена с устройство за дефектнотокова защита с праг на задействане 30 mA.
- ▶ Когато оставяте машината без надзор, дори и за кратко време, изключвайте щепсела от контакта.
- ▶ Електрическото захранване трябва да съответства на IEC 60364-1.
- ▶ Ако е необходимо заменяне на захранващия кабел, това трябва да бъде извършено от производителя, от оторизиран от производителя сервиз или от квалифициран електротехник, за да бъдат предотвратени опасности за сигурността.
- ▶ Никога не докосвайте щепсела, когато ръцете Ви са мокри.
- ▶ Не изваждайте щепсела от контакта, докато работите с машината.
- ▶ Не прегазвайте и не прегъвайте захранващия кабел, тъй като можете да го повредите; внимавайте да не повредите защитната му изолация. Предпазвайте кабела от нагряване, омасляване и допир до остри ръбове.
- ▶ Не използвайте машината, когато са повредени захранващия кабел или важни звена, като маркучът за високо налягане, пистолетът за пръскане или приспособления за безопасност.
- ▶ Внимание: удължителни кабели, които не съответстват на нормативните изисквания, могат да бъдат опасни.
- ▶ При използване на удължителен кабел щепселът и контактът трябва да са уплътнени срещу проникване на вода. Удължителният кабел трябва да е с напречно



сечение на проводниците съгласно указанията в ръководството за експлоатация и да е защитен срещу напръскване с вода. Контактът и щепселът не трябва да са във вода.

- ▶ Когато бъде заменен щепселът на захранващия кабел или на удължителен кабел, трябва да бъдат запазени непроникливостта срещу напръскване с вода и механичната здравина.

### Подаване на вода

- ▶ Спазвайте изискванията на водоснабдителното дружество.
- ▶ Съединителните звена на всички маркучи трябва да не пропускат вода.
- ▶ Използвайте усилен маркуч с диаметър 12,7 mm (1/2").
- ▶ Не се допуска машината да бъде включвана към водопровод за питейна вода без възвратен вентил. Водата, която може да протече в обратна посока, се счита за негодна за пиене.
- ▶ Не се допуска маркучът за високо налягане да има повреди (опасност от внезапно пръскване). Повреден маркуч за високо налягане трябва да бъде заменен незабавно. Допуска се използването само на утвърдени от производителя маркучи и съединения.
- ▶ Маркучите за високо налягане, арматурите и съединенията са важни за безопасността на машината. Използвайте само маркучи за високо налягане, арматури и съединения, препоръчвани от производителя.
- ▶ Към машината трябва да се подава само чиста или филтрирана вода.

### Ползване

- ▶ Преди ползване електроинструментът и допълнителните приспособления трябва да бъдат проверявани дали са изправни и безопасни за работа. Ако състоянието им не е безупречно, използването им не се допуска.
- ▶ Не насочвайте водната струя към себе си или към други лица, за да почиствате облекло или обувки.
- ▶ Не се допуска засмукването на съдържащи разтворители течности, неразредени киселини, ацетон или разтворители, включително бензин, разреждители за боя и нафта, тъй като суспензиите им са леснозапалими, взривоопасни и отровни.
- ▶ При използване на електроинструмента в зони с повишена опасност (напр. резервоари за гориво) трябва да бъдат спазвани валидните в съответния случай нормативни документи за безопасност. Не се допуска работата в помещения с повишена опасност от експлозии.
- ▶ Електроинструментът трябва да бъде поставен стабилно на твърда повърхност.
- ▶ Използвайте само препоръчвани от производителя на електроинструмента почистващи препарати и

спазвайте указанията за приложение и изхвърляне, както и указанията за безопасност на производителя.

- ▶ Всички токопроводящи детайли в зоната на работа трябва да са защитени срещу напръскване с вода.
- ▶ Не се допуска блокирането на спусъка на пистолета за пръскане в положение «включено».
- ▶ Носете подходящо облекло срещу напръскване с вода. Не използвайте машината в близост до други лица, освен ако те не са със защитно облекло.
- ▶ За да се предпазвате от водни пръски, дребни частици, които могат да отхвърчат с голяма скорост по време на работа, и/или аерозоли, когато е необходимо, работете с подходящи лични предпазни средства (ЛПС) срещу пръски от вода, напр. предпазни очила, дихателна маска и др. п.
- ▶ Високото налягане може да предизвика отхвърчането на дребни обекти. В зависимост от работните условия работете с подходящи лични предпазни средства, напр. предпазни очила.
- ▶ За избягване на увреждането от струята под високо налягане почиствайте автомобилни гуми и вентили от разстояние не по-малко от 30 cm. Първият признак за повреда е оцветяването на гумата. Повредени автомобилни гуми или вентили могат да застрашат човешки живот.
- ▶ Не се допуска пръскането на материали, съдържащи азбест и други вредни за здравето вещества.
- ▶ Не използвайте препоръчваните почистващи препарати неразредени. Продуктите са безопасни доколкото не съдържат киселини, основи или опасни за околната среда вещества. Препоръчваме да съхранявате почистващите препарати на места, недостъпни за деца. При попадане от препарата в очите незабавно ги промийте обилно с вода, ако погълнете от препарата потърсете веднага специализирана медицинска помощ.
- ▶ **Никога не използвайте водоструйната машина без филтър, със замърсен филтър или с повреден филтър.** При използване на водоструйната машина без, със замърсен или с повреден филтър гаранцията отпада.
- ▶ След продължителна работа металните детайли могат да се нагорещат. Ако е необходимо, използвайте предпазни ръкавици.
- ▶ Не работете с водоструйната машина при лоши метеорологични условия, особено при силен вятър.

### Обслужване

- ▶ Лицето, което обслужва електроинструмента, трябва да го ползва само съобразно предназначението му. При това трябва да се отчитат особеностите на конкретната ситуация. Обръщайте специално внимание да предпазвате намиращи се наблизо лица, особено деца.
- ▶ Допуска се електроинструментът да се ползва само от лица, които са запознати с начина на работа с него или могат да представят документ, че умеят да работят с този клас електроинструменти. Не се допуска с

**146 | Български**

електроинструмента да работят деца или юноши. Децата трябва да бъдат следени да не играят с електроинструмента.

- ▶ Тази машина може да се ползва от лица с ограничени психически, сензорни или душевни способности или с недостатъчни опит и знания, при условие, че са под непосредствен надзор или са били запознати с начина на работа с машината и свързаните с нея опасности.
- ▶ Не се допуска оставянето на електроинструмента включен без надзор.
- ▶ Излизщата от дюзата за високо налягане струя вода предизвиква реактивна сила. Затова дръжте pistolета за пръскане и тръбата винаги здраво с двете ръце.

**Транспортиране**

- ▶ Преди да пренасяте електроинструмента, го изключете и закрепете сигурно.

**Поддържане**





- ▶ Преди да извършвате каквито и да е дейности по електроинструмента, напр. почистване, техническо обслужване и смяна на принадлежности, го изключвайте. Ако електроинструментът се захранва от мрежата, изключвайте щепсела от контакта.
- ▶ Допуска се ремонтни дейности да бъдат извършвани само от оторизирани сервиси на фирма Бош.

**Допълнителни приспособления и резервни части**

- ▶ Допуска се използването само на допълнителните приспособления и резервни части, посочени от производителя. Оригиналните приспособления и резервни части гарантират безпроблемното функциониране на електроинструмента.

**Символи**

Символите по-долу са важни при запознаването с ръководството за експлоатация. Моля, прегледайте ги и запомнете значението им. Правилната интерпретация на символите ще Ви помогне да ползвате електроинструмента по-добре и по-безопасно.

Символ	Значение
	Посока на движение
	Маса
	Вкл.
	Изкл.
Lo	Ниско налягане
Hi	Високо налягане
	Допълнителни приспособления

**Предназначение на електроинструмента**

Електроинструментът е предназначен за почистване на повърхности и обекти на открито, напр. машини, превозни средства и лодки, при използване на допустими принадлежности и помощни средства, напр. посочените от фирма Бош препарати за почистване.

Електроинструментът е предназначен за работа в температурния диапазон между 0 °C и 40 °C.

Този продукт не е подходящ за професионални приложения.

**Технически данни**

Водоструйна машина		AQT 35-12/ AQT 35-12+	AQT 37-13/ AQT 37-13+	AQT 40-13
Каталожен номер		3 600 HA7 1..	3 600 HA7 2..	3 600 HA7 5..
Номинална консумирана мощност	kW	1,5	1,7	1,9
Макс. температура на подаваната вода	°C	40	40	40
Мин. дебит на подаваната вода	l/min	5,8	6,2	6,6
Допустимо налягане	MPa	12	13	13
Номинално налягане	MPa	8	9	9
Дебит	l/min	5	5,5	6
Максимално входящо налягане	MPa	1	1	1
Функция за автоматично спиране		●	●	●
Маса съгласно ЕРТА-Procedure 01/2003	kg	6,65/8,12	7,83/8,82	8,9
Клас на защита		□/II	□/II	□/II

Серийен номер Вижте серийния номер (на табелката) на водоструйната машина. При включване възниква краткотрайно намаляване на напрежението в захранващата мрежа. При неблагоприятни стечения на обстоятелствата могат да възникнат смущения на работата на други електроуреди. При импеданс на захранващата мрежа, по-малък от 0,153 ома не би следвало да възникват смущения.

## Информация за излъчван шум и вибрации

Стойностите на излъчвания шум са определени съгласно EN 60335-2-79.	3 600 ...	HA7 1..	HA7 2..	HA7 5..
Равнището A на излъчвания от електроинструмента шум обикновено е:				
равнище на звуковото налягане	dB(A)	83	78	83
равнище на мощността на звука	dB(A)	93	90	94
неопределеност K	dB	2	1	2
<b>Работете с шумозаглушители (антифони)!</b>				
Пълната стойност на вибрациите (векторната сума по трите направления) е определена съгласно EN 60335:				
генерирани вибрации $a_n$	m/s <sup>2</sup>	=7	=2	=4,7
неопределеност K	m/s <sup>2</sup>	=2	=2	=1,5

## Декларация за съответствие

	3 600 ...	HA7 1..	HA7 2..	HA7 5..
С пълна отговорност ние декларираме, че описаният в раздела «Технически данни» съответства на всички валидни изисквания на директивите 2011/65/ЕС, 2014/30/ЕС, 2006/42/ЕО, 2000/14/ЕО включително на измененията им и покрива изискванията на стандартите: EN 60335-1, EN 60335-2-79.				
2000/14/ЕО: гарантирано ниво на мощността на звука:	dB(A)	95	91	96
Метод за оценка на съответствието съгласно Приложение V.				

Категория на продукта: 27

Техническа документация (2006/42/ЕО, 2000/14/ЕО) при:

Bosch Lawn and Garden Ltd., PT-LG/ENS23,  
Stowmarket, Suffolk IP14 1EY, England

Henk Becker Helmut Heinzelmann  
Executive Vice President Head of Product Certification  
Engineering PT/ETM9

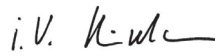
*PPa.*  
 i.v. 

Robert Bosch GmbH, Power Tools Division  
70764 Leinfelden-Echterdingen, GERMANY  
23.06.2014

## Монтиране и работа

Дейност	Фигура	Страница
Окомплектовка	<b>1</b>	210–211
Свийте ръкохватката надолу	<b>2</b>	212
Включване на тръбата към пистолета за пръскане	<b>3</b>	213
Включване на маркуча за високо налягане/пистолета за пръскане	<b>4</b>	213
Поставяне на дюзите	<b>5</b>	214–216
Подаване на вода	<b>6</b>	216
Включване и изключване	<b>7</b>	217
Регулиране на налягането	<b>8</b>	217
Поставяне на бутилка с почистващ препарат	<b>9</b>	218
Почистете филтъра	<b>10</b>	218

Дейност	Фигура	Страница
Почистете дюзата	<b>11</b>	219
Съхраняване на пистолета	<b>12</b>	219
Съхраняване на пистолета/щеката/дюзата при обслужване	<b>13</b>	220
Поставяне на маркуча в предвидената за целта скоба	<b>14</b>	220
Съхраняване	<b>15</b>	220
Избор на допълнителни приспособления	<b>16</b>	221

## Включване

### За Вашата сигурност



**Внимание! Преди почистване и техническо обслужване изключете електроинструмента и извадете щепсела от контакта. Същото се отнася и в случай, че захранващият кабел бъде повреден, прерязан, или се усуче.**

Номиналното напрежение е 230 V AC, 50 Hz (за страни извън ЕС 220 V или 240 V в зависимост от изпълнението).

Използвайте само удължителни кабели с допуск.

Информация можете да получите в специализираната търговска мрежа или оторизиран сервиз.

Ако се налага да използвате удължителен кабел, той трябва да бъде със следното напречно сечение:

- 1,5 mm<sup>2</sup> за дължина най-много до 20 m
- 2,5 mm<sup>2</sup> за дължина най-много до 50 m

Упътване: когато се използва удължителен кабел, той трябва да бъде със защитен проводник, който, така както е описано в указанията за безопасна работа, през щепсела

## 148 | Български

е свързан със защитния проводник на захранващата мрежа.

При необходимост се консултирайте с квалифициран електротехник или най-близкото представителство на Бош.



**ВНИМАНИЕ: удължителни кабели, които не отговарят на изискванията, могат да застрашат безопасността Ви.**

**Удължителните кабели, щепселите и съединителите трябва да са в изпълнение за ползване на открито и да са уплътнени срещу проникване на вода.**

Контактите и щепселите трябва да са сухи и да не лежат на земята.

За повишаване на сигурността използвайте дефектнотоков прекъсвач (RCD) с ток на задействане най-много 30 mA. Винаги преди работа с електроинструмента проверявайте дефектнотоковия прекъсвач.

Ако захранващият кабел бъде повреден, ремонтът му трябва да се извърши само в оторизиран сервиз за електроинструменти на Бош.

Указания за продукти, които **не се продават във Великобритания:**

**ВНИМАНИЕ:** За Вашата безопасност е необходимо в удължителния кабел да бъде включен щепселът, монтиран на машината. Контактът на удължителния кабел трябва да е защитен срещу напръскване с вода, да е изработен от гума или да е гумиран. Удължителният кабел трябва да е осигурен срещу обтягане.

Моля, внимавайте, този електроинструмент не трябва да работи без вода.

## Работа с уреда

### Включване

Свържете маркуча за вода (не е включен в комплектската) с крана на водопроводната мрежа и с машината.

Уверете се, че главният пусков прекъсвач е в позиция «0» и включете електроинструмента към захранващата мрежа.

Отворете крана за вода.

Натиснете деблокиращия бутон (задния бутон на ръкохватката на пистолета), за да освободите спусъка. Натиснете и задръжте спусъка, докато водата започне да тече равномерно и в машината и маркуча няма повече въздух. Отпуснете спусъка. Натиснете блокиращия бутон (предния бутон на ръкохватката на пистолета).

Завъртете пусковия прекъсвач. Насочете дюзата надолу. Натиснете деблокиращия бутон, за да освободите спусъка. Натиснете спусъка докрай.

### Функция за автоматично спиране

Електродвигателят на машината се изключва, когато спусъкът на ръкохватката на пистолета бъде отпуснат.

## Указания за работа

### Общи указания

Уверете се, че водоструйната машина е поставена на равна повърхност.

Не опъвайте маркуча за високо налягане, респ. не дърпайте водоструйната машина с него. Това може да предизвика обръщането и падането на водоструйната машина.

Не прегъвайте маркуча за високо налягане и не преминавайте с колелата през него. Предпазвайте маркуча за високо налягане от допир до остри ръбове и ъгли.

Не използвайте ротационната дюза за миене на автомобили.

**Внимание!** Patio Cleaners е подходящ само за ползване върху равни повърхности! Не го използвайте на стълби или вертикални повърхности. Никога не докосвайте ротационната дюза, докато работи!

### Указания за работа с почистващи препарати

► **Водоструйната машина се доставя със затваряща капачка за съхраняване и с капачка с мерителна щетка с вентилационен отвор за работа.**

С оглед опазване на околната среда препоръчваме пестеливото използване на почистващи препарати. Спазвайте препоръките за разреждане върху кутията на препарата.

### Препоръчан метод на почистване

#### Стъпка 1: Разтваряне на замърсяванията

Използвайте разпенващата дюза за високо налягане или включете дюзата 3 в 1 в режим „Разпенване“ и дозирайте почистващия препарат икономично.

#### Стъпка 2: Почистване на замърсяванията

Отстранете разтворените замърсявания с високо налягане.

**Упътване:** При почистване на вертикални повърхности нанасяйте почистващия препарат отдолу нагоре. При изплакването работете отгоре надолу.

### Използване с алтернативни източници на вода

Тази водоструйна машина е със система за засмукване на водата, която позволява захранването с вода от резервоари или естествени водоизточници. **ВАЖНО** е филтърът Бош на засмукващата система да е поставен и да се почиства редовно, както и да се засмуква само чиста вода.

### Открити резервоари/съдове и естествени водоизточници

Използвайте системата за засмукване на вода, състояща се от:

- Сито с възвратен вентил
- Уякчен маркуч за засмукване 3 m
- Универсален щуцер за връзка към водоструйната машина

С това приспособление водоструйната машина може да засмуква вода на височина 0,5 m над нивото на водата. Това може да продължи припл. 15 секунди.

Потопете цялата дължина на 3-метровия маркуч под водата, за да изкарате въздуха. Включете маркуча към водоструйната машина и се уверете, че засмукващият отвор със сито е потопен под водата.

Включете водоструйната машина и я оставете да работи без пистолета за пръскане, докато започне да излиза равномерна струя вода. Ако след 25 секунди все още не излиза вода, изключете машината и проверете всички връзки. Когато започне да излиза вода, изключете машината и, за да започнете работа, монтирайте пистолета за пръскане и копието.

Важно е маркучът и съединителните звена да са качествени, да не пропускат и уплътненията да не са увредени и нагнати. Неуплътнени съединения могат да влошат засмукването.

### Водосъдържател с кран за източване

Ако водоструйната машина се връзва към резервоар с подходящ кран за източване, предварително към крана трябва да се включи маркуч за вода (не е включен в окомплектовката). Отворете предварително крана, за да изкарате въздуха от маркуча, и едва след това го включете към водоструйната машина.

## Отстраняване на дефекти

Симптоми	Възможна причина	Отстраняване
Електродвигателят не се включва	Щепселът не е включен в контакта	Включете щепсела
	Контактът е повреден	Използвайте друг контакт
	Задействал се е предпазен прекъсвач	Заменете предпазния прекъсвач
	Удължителният кабел е повреден	Опитайте без удължителен кабел
	Защитата на електродвигателя се е задействала	Оставете електродвигателя да се охлади 15 min
Електродвигателят спира	Замръзване	Разтопете помпата, маркуча за вода или другите приспособления
	Задействал се е предпазен прекъсвач	Заменете предпазния прекъсвач
	Захранващото напрежение не е с подходящи параметри	Проверете захранващото напрежение, то трябва да съответства на данните, посочени на табелката на електроинструмента
Защитата на електродвигателя се е задействала	Защитата на електродвигателя се е задействала	Оставете електродвигателя да се охлади 15 min
	Предпазният прекъсвач се задейства	Мощността на предпазния прекъсвач е твърде малка
Електродвигателят работи, но няма налягане	Дюзата е частично запушена	Почистете дюзата
Чува се шум от електродвигателя, но няма действие	Недостатъчно захранващо напрежение	Проверете дали напрежението на захранващата мрежа съответства на данните на табелката.
	Твърде ниско напрежение поради използване на удължителен кабел	Проверете дали удължителният захранващ кабел е подходящ
	Електроинструментът не е бил използван продължително време	Обърнете се към оторизиран сервиз за електроинструменти на Бош
	Проблеми с функцията за автоматично изключване	Обърнете се към оторизиран сервиз за електроинструменти на Бош

## 150 | Български

Симптоми	Възможна причина	Отстраняване
Пулсиращо налягане	Има въздух в маркуча за вода или в помпата	Оставете водоструйната машина да работи с отворен пистолет за пръскане, отворен кран за водата и дюза, настроена на ниско налягане, докато струята стане равномерна
	Захранването с вода не е добро	Уверете се, че параметрите на водопроводната мрежа съответстват на стойностите, посочени в раздела Технически данни. Най-малките маркучи, които могат да се използват, са с диаметър 1/2" или Ø 13 mm
	Водният филтър се е запушил	Почистете водния филтър
	Маркучът за вода е усукан или прегънат	Изправете маркуча
	Маркучът за високо налягане е твърде дълъг	Демонтирайте маркуча за високо налягане, максималната му дължина трябва да е 7 m
Налягането е равномерно, но твърде ниско Упътване: някои от приспособленията предизвикват ниско налягане	Дюзата е износена	Заменете дюзата
	Спирателният кран е износен	Натиснете спусъка 5 пъти последователно
Електродвигателят работи, но налягането е ограничено или няма работно налягане	Няма подаване на вода	Включете подаването на вода
	Филтърът е запушен	Почистете филтъра
	Дюзата е запушена	Почистете дюзата
Водоструйната машина се включва сама	Помпата или пистолетът за пръскане не са уплътнени	Обърнете се към оторизиран сервис за електроинструменти на Бош
Машината пропуска вода	Помпата не е уплътнена	Малко протичане на вода е допустимо; при по-интензивен теч се обърнете към оторизиран сервис
Почистващият препарат не се засмуква	Регулируемата дюза е в позиция високо налягане	Използвайте разпенващата дюза за високо налягане или включете дюзата 3 в 1 в режим „Разпенване“
	Почистващият препарат е твърде гъст	Разредете го с вода
	Маркучът за високо налягане е бил удължен	Включете оригиналния маркуч
	Замърсяване или прегъване на маркучите за почистващия препарат	Изплакнете с чиста вода или отстранете прегъването. Ако проблемът продължава, се обърнете към оторизиран сервис.

## Поддържане и сервис

### Техническо обслужване

- ▶ **Преди да извършвате каквито и да е дейности по електроинструмента, изключвайте щепсела от мрежата.**

**Упътване:** Изпълнявайте следните процедури по поддръжка редовно, за да си осигурите дълготрайно и надеждно ползване на електроинструмента.

Периодично проверявайте електроинструмента за очевидни дефекти, като разхлабени съединения и износени или повредени детайли.

Уверете се, че капаците и предпазните съоръжения са изправни и са монтирани правилно. Преди използване извършвайте евентуално необходими ремонтни дейности или техническо обслужване.

### След ползване/съхраняване

Изключете пусковия прекъсвач и натиснете спусъка, за освободите налягането от маркуча за високо налягане.

Почистете водоструйната машина външно с мека четка и кърпа. Не се допуска използването на вода, разтворители и почистващи препарати. Почистете всички замърсявания, особено по вентилационните отвори на електродвигателя.

Съхраняване след края на сезона: Изпразнете всичката вода от помпата, като оставите електродвигателя да работи няколко секунди и натиснете спусъка.

Не поставяйте върху машината други предмети.

Съхранявайте машината в помещение, в което няма опасност от замръзване.

Уверявайте се, че при прибиране захранващите кабели не са притиснати. Не прегъвайте маркуча за високо налягане.

## Сервиз и технички совети

Сервизът ще отговори на въпросите Ви относно ремонти и поддръжка на закупения от Вас продукт, както и относно резервни части. Монтажни чертежи и информация за резервни части можете да намерите също и на [www.bosch-garden.com](http://www.bosch-garden.com)

Екипът от консултанти на Бош ще Ви помогне с удоволствие при въпроси относно закупуване, приложение и възможности за настройване на различни продукти от производствената гама на Бош и допълнителни приспособления за тях.

Когато се обръщате с въпроси към представителите, винаги посочвайте 10-цифрения каталожен номер, изписан на табелката на електроинструмента.

### Роберт Бош ЕООД – България

Бош Сервиз Център  
Гаранционни и извънгаранционни ремонти  
бул. Черни връх 51-Б  
FPI Бизнес център 1407  
1907 София  
Тел.: (02) 9601061  
Тел.: (02) 9601079  
Факс: (02) 9625302  
[www.bosch.bg](http://www.bosch.bg)

## Опазване на околната среда

Вредни за околната среда химикали не трябва да попадат в почвата, в подпочвените води, във водоеми, реки и т.н. При използване на почистващи препарати спазвайте стриктно посочените на опаковката стойности за концентрацията им.

При почистване на моторни превозни средства спазвайте местните разпоредби: не трябва да се допусне попадането на машинно масло в подпочвените води.

## Бракуване

Водоструйната машина, принадлежностите ѝ и опаковките трябва да бъдат предавани за оползотворяване на съдържащите се в тях суровини.

Не изхвърляйте водоструйни машини при битовите отпадъци!

### Само за страни от ЕС:



Съгласно Европейска директива 2012/19/ЕС относно излязла от употреба електрическа и електронна апаратура и утвърждаването ѝ като национален закон електрическите и електронни устройства, които не могат да се използват повече, трябва да се събират отделно и да бъдат подлагани на подходяща преработка за оползотворяване на съдържащите се в тях суровини.

**Правата за изменения запазени.**

## Македонски

### Безбедносни напомени

#### Толкување на символите



Општи безбедносни правила.



Никога не насочувајте ја пералката директно кон луѓе, животни, електрични уреди или компоненти.

Внимание: Високопритисните пералки можат да бидат опасни, ако се користат несоодветно.



Во склад со важечките прописи уредот не смее да се користи прикачен директно на водоводната мрежа без системски сепаратор. Користете системски сепаратор како ИЕЦ 61770 Вид БА.

Водата којашто минува низ системски сепаратор веќе не е погодна за пиење.

#### Безбедносни правила за високопритисната пералка



Прочитајте ги сите напомени и упатства за безбедност. Грешките настанати како резултат од непридржување до безбедноските напомени и упатства може да предизвикаат електричен удар, пожар и/или тешки повреди.

**Внимателно прочитајте ги упатствата и предупредувањата, бидејќи содржат важни информации за безбедна работа.**

**Освен информациите дадени во упатството за ракување, почитувајте ги и општите безбедносни правила и прописите за превенција на незгоди.**

#### Приклучување на струја

- ▶ Волтажата прикажана на натписната плочка мора да биде иста со волтажата на електричната мрежа.
- ▶ Советуваме овој уред да биде приклучен на струја преку утикач со заштитен уред за заостаната струја што се активира при промена на јачината на струјата од 30 mA.
- ▶ Исклучувајте ја машината од напојување секогаш кога не ја користите, па макар и само на кратко.
- ▶ Електричната инсталација мора да биде во склад со стандардот IEC 60364-1.
- ▶ Ако кабелот е оштетен, мора да биде заменет од страна на производителот, неговиот овластен сервисер или подеднакво квалификуван сервис, со цел да се избегне незгода.
- ▶ Ниикога не допирајте го утикачот со мокри раце.
- ▶ Не извлекувајте го кабелот од утикачот додека машината работи.

**152 | Македонски**

- ▶ Не газете ги, не превиткувајте ги и не тегнете ги напојниот или продолжниот кабел, бидејќи на тој начин можат да се оштетат. Заштитете го кабелот од топлина, масло и остри рабови.
- ▶ Не користете ја машината ако се оштетени некои важни делови, како на пример високопритисното црево, пиштолот или некој од сигурносните прекинувачи.
- ▶ Внимание: Несоодветните продолжни кабли можат да бидат опасни.
- ▶ Ако користите продолжен кабел, врската меѓу продолжниот и напојниот кабел мора да биде водоотпорна. Продолжниот кабел мора да има попречен пресек според спецификациите во упатството за работа и да биде заштитен од вода. Врската не смее да се наоѓа во вода.
- ▶ Кога се менува напојниот кабел или некој негов дел, заштитата од вода или механичката стабилност на машината мора во потполност да се чуваат.

**Приклучок на вода**

- ▶ Почитувајте ги важечките прописи на Вашиот снабдевач.
- ▶ Сите приклучни црева мораат да имаат соодветни непропусни спојки.
- ▶ Доводното црево мора да биде со минимална големина од 12,7 mm (1/2").
- ▶ Уредот никогаш не треба да се користи споен директно на водоводната мрежа без повратен вентил. Водата што поминала низ повратниот вентил повеќе не е исправна за пиење.
- ▶ Високопритисното црево не смее да се користи ако е оштетено (опасност од пукање). Оштетеното високопритисно црево мора веднаш да се замени. Користете само црева и спојки коишто ги препорачува производителот на уредот.
- ▶ Високопритисните црева, фитинзи и спојки се важни за безбедно ракување со уредот. Употребувајте само црева, фитинзи и спојки коишто ги препорачува производителот на уредот.
- ▶ За напој користете само чиста или филтрирана вода.

**Примена**

- ▶ Пред употреба проверете дали уредот и дополнителната опрема се во функционална состојба и дали се безбедни за употреба. Не користете го уредот доколку не е во одлична состојба.
- ▶ Не насочувајте го млазот кон себе или кон други со цел за чистење на облеката или обувките.
- ▶ Не користете го уредот со течни растворувачи, неразредени киселини, ацетон или други средства како бензин, разредувачи или горивна нафта, бидејќи нивните испарувања се лесно запаливи, експлозивни и отровни.
- ▶ Доколку уредот се користи на места со намалена безбедност (на пример на нафтно преточувалиште) следете ги соодветните безбедносни мерки.

Употребата е забранета на места на коишто постои опасност од експлозија.

- ▶ Уредот мора да се стави на цврста подлога.
- ▶ Употребувајте само детергенти коишто ги препорачува производителот на уредот и следете ги упатствата за употреба, одлив и безбедност дадени од производителот на детергентот.
- ▶ Сите компоненти во работниот простор коишто пренесуваат струја мора да бидат заштитени од прскање на вода.
- ▶ При користењето на уредот, прекинувачот пиштолот не смее да биде заглавено на позицијата «ON».
- ▶ Носете соодветно заштитно одело од прскање на вода. Не работете со уредот во близина на луѓе коишто не носат заштитно одело.
- ▶ Ако е неопходно, носете хемиско-техничко заштитна (ХТЗ) опрема, на пример наочари или маска што штити од прскање на вода, честички или аеросоли.
- ▶ Некои предмети можат да отскокнат поради високиот притисок на млазот. Ако е потребно, носете лична заштита, на пример заштитни наочари.
- ▶ Автомобилските гуми и нивните вентили се чистат на оддалеченост од најмалку 30 cm. Во спротивно високиот притисок на млазот може да ги оштети. Прв знак на оштетување на гума или вентил е промена на нивната боја. Оштетените автомобилски гуми и нивните вентили се опасни по живот.
- ▶ Не прскајте азбестни и други материјали коишто се штетни по здравјето.
- ▶ Не користете нерастворени детергенти. Безбедни средства за работа се оние што не содржат киселини, алкали или состојки штетни по околината. Препорачуваме детергентите да се чуваат вон дофат на деца. Ако детергентот дојде во контакт со очите, веднаш исплакнете ги со многу вода; ако се проголта детергент, веднаш обратете се кај лекар.
- ▶ **Никогаш не користете го уредот без филтер или со оштетен или валкан филтер.** Користењето на уредот без филтер, или со оштетен или валкан филтер, може да ја поништи гаранцијата.
- ▶ После долга употреба, металните делови можат да се вцештат. По потреба носете заштитни ракавици.
- ▶ Избегнувајте перење со вода под висок притисок при лоши временски услови, на пример кога постои ризик од грмотевици.

**Ракување**

- ▶ Ракувачот мора да ракува со уредот во склад со прописите. При ракувањето со уредот мора да ги земе пред вид конкретните услови. При работата мора да внимава на другите личности, а посебно на децата.
- ▶ Уредот треба да го користат само личности обучени за таква работа, или личности коишто се тестирани и покажале способност за ракување со уредот. Уредот не смеат да го користат деца или млади. Надгледувајте ги децата за да се осигурате дека не си играат со уредот.



- ▶ Личности со смалени физички, сензорни или ментални способности, како и личностите без искуство смеат да го користат уредот доколку им е обезбеден адекватен надзор или упатства за безбедно користење на уредот и коишто го разбираат ризикот од таквото ракување.
- ▶ Вклучениот уред никогаш не треба да биде оставен без надзор.
- ▶ Високопритисниот млаз вода којшто излегува од пиштолот предизвикува отфрлање на раката. Затоа пиштолот и копчето за прскање треба да се држат цврсто со двете раце.

### Транспорт

- ▶ Пред транспорт исклучете го и обезбедете го уредот.

### Одржување





- ▶ Пред секое чистење, одржување или замена на делови, исклучете го уредот. Ако уредот работи приклучен на електрична мрежа, извадете го напојниот кабел од утикачот.
- ▶ Поправките на уредот се вршат само во овластен Бош сервис.

### Додатна опрема и резервни делови

- ▶ Може да се користат само додатна опрема и резервни делови одобрени од производителот на уредот. Оригиналната додатна опрема и оригиналните резервни делови гарантираат дека уредот може да се користи безбедно и без расипување.

### Ознаки

Следните ознаки се важни за читање и разбирање на упатството за употреба. Запаметете ги ознаките и нивното значење. Вистинската интерпретација на ознаките Ви помага подобро и побезбедно да го користите електричниот апарат.

Ознака	Значење
	Правец на движење
	Тежина
	Вклучено
	Исклучено
Lo	Низок притисок
Hi	Висок притисок
	Опрема

### Употреба со соодветна намена

Уредот е соодветен за чистење места и објекти на отворено, за алати, превозни средства и пловила, доколку се користи соодветна додатна опрема и детергенти одобрени од Бош.

Уредот е наменет да се користи на амбиентална температура од 0 °C до 40 °C Степени Целзиусови.

Овој производ не е наменет за професионална употреба.

### Технички податоци

Високопритисна пералка		AQT 35-12/ AQT 35-12+	AQT 37-13/ AQT 37-13+	AQT 40-13
Број на дел/артикул		3 600 HA7 1..	3 600 HA7 2..	3 600 HA7 5..
Номинална јачина	kW	1,5	1,7	1,9
Влезна температура макс.	°C	40	40	40
Прилив на вода мин.	l/min	5,8	6,2	6,6
Дозволен притисок	MPa	12	13	13
Номинален притисок	MPa	8	9	9
Проток	l/min	5	5,5	6
Максимален влезен притисок	MPa	1	1	1
Аутостоп функција		●	●	●
Тежина согласно ЕРТА-Procedure 01/2003	кг	6,65/8,12	7,83/8,82	8,9
Класа на заштита		□/II	□/II	□/II
Сериски број	Видете го серискиот број (натписна плочка) на високопритисната пералка			

Процесот на вклучување создава краткотрајно паѓање на напонот. Неповолните мрежни услови може да предизвикаат пречки на другите уреди. При електрични импеданси помали од 0,153 омови нема пречки.

154 | Македонски

## Информации за бучава/вибрации

Вредностите на емисија на бучава одредени во согласност со EN 60335-2-79.	3 600 ...	HA7 1..	HA7 2..	HA7 5..
Измерените A-вредности на врева изнесуваат просечно:				
Звучна јачина	dB(A)	83	78	83
Звучен притисок	dB(A)	93	90	94
Несигурност K	dB	2	1	2
<b>Носете звучна заштита!</b>				
Вкупна вредност на вибрации $a_n$ (векторски збир на трите показатели) и несигурност K утврдена според EN 60335:				
Вкупна вредност на вибрации $a_n$	$m/s^2$	=7	=2	=4,7
Несигурност K	$m/s^2$	=2	=2	=1,5

## Изјава за сообразност

	3 600 ...	HA7 1..	HA7 2..	HA7 5..
Изјавуваме на сопствена одговорност, дека производот опишан во «Технички податоци» соодветствува на сите применливи одредби од директивите 2011/65/EU, 2014/30/EU, 2006/42/EC, 2000/14/EC вклучително нивните измени и е сообразен со следните норми: EN 60335-1, EN 60335-2-79. 2000/14/EC: Гарантирана јачина на звук: Процедура за верификација на конформитетот V.	dB(A)	95	91	96

Категорија на производ: 27

Техничка документација (2006/42/EC, 2000/14/EC) при:  
Bosch Lawn and Garden Ltd., PT-LG/ENS23,  
Stowmarket, Suffolk IP14 1EY, England

Henk Becker Helmut Heinzelmann  
Executive Vice President Head of Product Certification  
Engineering PT/ETM9

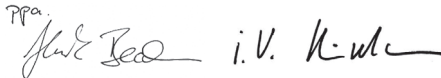
PPa.  

Robert Bosch GmbH, Power Tools Division  
70764 Leinfelden-Echterdingen, GERMANY  
23.06.2014

## Монтажа и користење

Цел на користењето	Слика	Страна
Обем на испорака	<b>1</b>	210 – 211
Склопена рачка	<b>2</b>	212
Поврзување на копјето со пиштолот	<b>3</b>	213
Поврзување на високопритисното црево/пиштолот	<b>4</b>	213
Прицврстување на млазницата	<b>5</b>	214 – 216
Приклучок на вода	<b>6</b>	216
Вклучување/исклучување	<b>7</b>	217
Регулација на млазот	<b>8</b>	217
Прикачување на садот со детергент	<b>9</b>	218
Чистење на филтерот	<b>10</b>	218
Чистење на копјето	<b>11</b>	219
Чување на пиштолот	<b>12</b>	219
Чување на пиштолот/копјето/ млазницата за време на употреба	<b>13</b>	220

Цел на користењето	Слика	Страна
Поставување на црево во отворот за црево	<b>14</b>	220
Складирање	<b>15</b>	220
Бирање на опрема	<b>16</b>	221

## Вклучување

### За Ваша безбедност



**Внимание! Пред чистење или редовно одржување, уредот исклучете го од електрично напојување. Истото важи и ако кабелот е оштетен, прекинат или сплеткан.**

Работен напон е 230 V AC, 50 Hz (за не-ЕУ земји, 220 V, 240 V, во зависност од верзијата). Користете само одобрени продолжни кабли. Повеќе информации околу тоа можете да добиете кај овластениот застапник на Бош.

Кога сакате да ја користите високопритисната пералка со продолжен кабел, димензиите на кабелот треба да изнесуваат:

- За максимална должина на кабелот 20 м пресекоот треба да изнесува 1,5 mm<sup>2</sup>
- За максимална должина на кабелот 50 м пресекоот треба да изнесува 2,5 mm<sup>2</sup>

Забелешка: Ако користите продолжен кабел, тој мора да биде заземјен преку напојната мрежа, во склад со важечките прописи.

За дополнителни информации контактирајте лиценциран електричар или најблискиот Bosch сервис.



**ПРЕДУПРЕДУВАЊЕ: Несоодветните продолжни кабели можат да бидат опасни. Продолжниот кабел, утикачот и спојот со продолжниот кабел мораат да бидат водоотпорни.**

Споевите на каблите треба да бидат суви и да не лежат во вода.

За подобра безбедност користете резидуален уред (РЦД) кој се активира на отстапување од 30 mA. Резидуалниот уред треба да се проверува пред секоја употреба.

Доколку напојниот кабел е оштетен мора да го поправи Бош електричар.

Предупредување за производителите кои **не се за Британски пазар** предвидени:

**ВНИМАНИЕ:** За Ваша безбедност машината треба да се користи со продолжен кабел. Спојот со продолжниот кабел мора да биде заштитен од прскање, направен од гума или обложен со гума. Продолжниот кабел мора да се користи со автоматски намотувач.

Имајте на ум дека овој уред не смее да работи без вода.

## Употреба

### Вклучување

Монтирајте го доводното црево (не е вклучено со самата машина) на славина и на уредот.

Осигурајте се дека прекинувачот е во положба «0» и поврзете го уредот на струја.

Отворете ја славината.

Откочете го безбедносниот откочувач (на задната страна од дршката на пиштолот) за да го ослободите чкрапалото, местејќи го на позиција. Притиснете го чкрапалото и држете го така се додека водата не протече непрекинато и додека се не истисне целиот воздух од уредот и од високопритисното црево. Пуштете го чкрапалото.

Притиснете го безбедносниот закочувач (на предната страна од дршката на пиштолот).

Свртете го главниот прекинувач. Насочете го пиштолот надолу. Притиснете го безбедносниот откочувач за да го ослободите чкрапалото. Притиснете го чкрапалото до крај.

### Аугостоп функција

Моторот на уредот автоматски се исклучува кога се отпушта чкрапалото.

## Совети при работењето

### Општи упатства

Осигурајте се дека притисната пералка е на ниво со подот.

Не тегнете го високопритисното црево и не влечете ја високопритисната пералка за црево. Во таков случај пералката не е стабилна и може да се преврти.

Не газете го високопритисното црево и не возете преку него. Заштитете го високопритисното црево од оштри агли и рабови.

Не користете ротациони млазници за миеење на автомобил.

**Предупредување!** Мијалките за тераси се погодни само за чистење равни површини! Не користете ги за скали и вертикални површини. Никога не допирајте ја ротирачката млазница додека работи!

### Совети за работа со детергенти

► **Користете само детергенти соодветни за употреба со високопритисни пералки.**

Препорачуваме штедлива употреба на детергент, со цел на заштита на животната средина. Прочитајте го упатството за растворање на детергентот.

### Препорачан начин на чистење

#### Чекор 1: Олабавување на нечистотијата

Користете ја високопритисната млазница за пена, или позицијата за пена на млазницата 3 во 1 штедливо додавајќи детергент.

#### Чекор 2: Отстранување на нечистотијата

Испрскајте ја олабавената нечистотија со јак млаз.

**Напомена:** Чистете оддолу нагоре. Плакнете одгоре надолу.

### Користење на алтернативни извори на вода

Оваа високопритисна пералка е самостојка и дава можност за црпење вода од резервари и извори. Многу е **ВАЖНО** Бош филтерот да е исчистен и да се употребува само чиста вода.

### Отворени резервари и природни извори

Употребувајте го додатокот за самостојно дозирање, кој се состои од:

- Влезна цедилка со неповратен вентил
- 3 м ојачано црево
- Универзална спојка за чистење под притисок

Со овој додаток високопритисната пералка може да исфрла вода 0,5 m над нивото на водата. Ова може да трае 15 секунди.

Целосно потопете го трометражното црево во вода за да излезе од него сиот воздух. Поврзете го трометражното црево со високопритисната пералка и осигурајте се дека влезната цедилка останува во вода.

Оставете ја високопритисната пералка да работи без пиштолот за прскање, додека од црево не потече рамномерен млаз вода. Ако таков млаз не се постигне за 25 секунди, престанете и проверете ги сите спојки. Ако водата истекува, згаснете ја високопритисната пералка и монтирајте го пиштолот и копјето.

Важно е црево и спојките да се квалитетни, во добра состојба, цврсто и правилно монтирани. Неприцврстените спојки можат да предизвикаат лошо функционирање.

## 156 | Македонски

**Резервари со чешми**

Ако високопритисната пералка се поврзува со резервоарот преку чешма, прво монтирајте го соодветното црево на чешмата од резерварот (не е приложено). Отворете ја чешмата, пуштете да излезе целиот воздух од црево, па потоа поврзете го црево во високопритисната пералка.

**Отстранување грешки**

Проблем	Можна причина	Решение
Моторот не се вклучува	Уредот не е вклучен на струја	Вклучете го уредот на струја
	Утикачот е неисправен	Користете друг утикач
	Прегорен осигурувач	Заменете го осигурувачот
	Продолжниот кабел е оштетен	Пробајте без продолжен кабел
	Активирана е заштитата на моторот од прегревање	Оставете го моторот да се лади 15 минути.
Моторот престанува со работа	Прегорен осигурувач	Заменете го осигурувачот
	Погрешна волтажа	Проверете на натписната плочка дали волтажата на напојната мрежа е соодветна
	Активирана е заштитата на моторот од прегревање	Оставете го моторот да се лади 15 минути
Прегорен осигурувач	Преслаб осигурувач	Поврзете ја високопритисната пералка на електрично коло со соодветна јачина
Моторот работи, но нема притисок	Млазницата е делумно запушена или заглавена	Чистење на копјето
Се слуша дека моторот работи, но нема ниедна функција	Несоодветно снабдување со енергија	Проверете на натписната плочка дали волтажата на напојната мрежа е соодветна.
	Губење на напонот поради несоодветен продолжен кабел	Проверете дали продолжниот кабел е соодветен
	Уредот не е користен долго време	Обратете се кај овластениот застапник на Бош
Пулсирачки притисок	Проблеми со автостоп функцијата	Обратете се кај овластениот застапник на Бош
	Воздух во пумпата или во црево	Вклучете ја пералката со отворен пиштол, отворена млазница, отворена славина и со низок притисок, се додека не се воспостави стабилен притисок
	Несоодветен довод на вода	Проверете дали доводот на вода одговара со спецификациите. Големината на пресеко на доводното црево треба да изнесува најмалку 1/2" односно 13 мм
	Запушен воден филтер	Исчистете го водениот филтер
	Притиснато или свиткано доводно црево	Исправете го доводното црево
Предолго високопритисно црево	Откачете го продолжетокот на високопритисното црево. Должината на црево треба да изнесува најмногу 7 м	
Равномерен, но пренизок притисок	Истрошена млазница	Заменете ја млазницата
	Истрошен старт/стоп вентил	Пет пати брзо притиснете го чкрапалото
Забелешка: Некои додатоци можат да предизвикаат низок притисок		

Проблем	Можна причина	Решение
Моторот работи, но има мал или нема никаков притисок	Уредот не е поврзан на вода	Пуштете ја водата
	Запушен воден филтер	Чистење на филтерот
	Запушена млазница	Исчистете ја млазницата
Пералката се вклучува самата од себе	Пумпата или пиштолот пропуштаат вода	Обратете се кај овластениот застапник на Бош
Уредот пропушта вода	Пумпата пропушта вода	Мало пропуштање е дозволено; при поголеми пропуштања контактирајте го овластениот застапник
Машината не го впира детергентот	Прилагодлива позиција на млазницата при висок притисок	Користете ја високопритисната млазница за пена или употребете ја позицијата за пена на млазницата 3 во 1
	Детергентот е премногу густ	Растворете го со вода
	Се употребува продолжеток на високопритисното црево	Поврзете го оригиналното црево
	Остатоци од детергент или намален проток на детергент во резервоарот за детергент	Исчистете го со чиста вода и отстранете ги остатоците. Ако проблемот не се реши, обратете се во Вашиот Бош сервисен центар.

## Одржување и сервис

### Одржување

- ▶ **Згаснете ги сите функции на уредот, исклучете го од електрично напојување и од довод на вода.**

**Напомена:** Следниве операции извршувајте ги редовно, за да обезбедите долготрајна и сигурна употреба на уредот:

Редовно проверувајте го уредот за очигледни недостатоци, како што се лабави фитинзи и истрошени или оштетени делови.

Проверете дали се неоштетени и исправно поставени сите штитници и капацити. Пред употреба извршете ги неопходните поправки и замени.

### После употреба/Складирање

Исчистете го главниот прекинувач и притиснете го чкрапалото за да го испразните високопритисното црево. Исчистете ја пералката однадвор користејќи мека четка или крпа. Не употребувајте вода, разредувачи или полирпасти. Отстранете ги сите отпадоци, особено оние на филтерот за воздух на моторот.

Складирање на крај на употребната сезона: Отстранете ја цела вода од пумпата, додека моторот работи неколку секунди и држете го притиснато чкрапалото.

Не држете други предмети на уредот.

Уредот чувајте го на место каде што не може да замрзне.

Осигурајте се при складирањето кабелот не е притиснат. Не притискајте го високопритисното црево.

### Сервисна служба и совети при користење

Сервисната служба ќе одговори на Вашите прашања во врска со поправката и одржувањето на Вашиот производ како и резервните делови. Експлозивен цртеж и информации за резервни делови ќе најдете на:

[www.bosch-garden.com](http://www.bosch-garden.com)

Тимот за советување при користење на Bosch ќе ви помогне доколку имате прашања за нашите производи и опрема.

Секогаш при кореспонденција или нарачка на резервни делови наведете го десетцифрениот сервиски број што се наоѓа на натписната плочка.

### Македонија

Д.Д. Електрик

Сава Ковачевиќ 47Њ, број 3

1000 Скопје

E-пошта: [dimce.dimcev@servis-bosch.mk](mailto:dimce.dimcev@servis-bosch.mk)

Интернет: [www.servis-bosch.mk](http://www.servis-bosch.mk)

Тел./факс: 02/ 246 76 10

Моб.: 070 595 888

## Заштита на околината

Хемикалии опасни по животната средина не смее да се испуштаат во почвата, подземните води, бари, реки и слично.

При користењето детергенти прочитајте го упатството за употреба и почитувајте го размерот препорачан за нивното разредување.

При миењето на моторни возила треба да се почитуваат важечките прописи: Моторно масло и други мазива не смее да се испуштаат во подземните води.

## Отстранување

Високопритисната пералка, додатната опрема и амбалажата треба да се сортираат за рециклажа.

Високопритисната пералка не се фрла со комуналниот отпад!

## 158 | Srpski

**Само за земљи во рамки на ЕУ**

Според Европската директива 2012/19/EU за отпадна електрична и електронска опрема и нејзината имплементација во државното право, отпадната електрична и електронска опрема мора посебно да се сортира и да се складишти на еколошки прифатлив начин.

Се задржува правото на промена.

## Srpski

### Uputstva o sigurnosti

#### Objašnjenja simbola sa slika



Opšte uputstvo o opasnosti.



Ne usmeravajte mlaz vode nikada na ljude, životinje, uređaj ili električne delove. Pažnja: Mlaz visokog pritiska može biti opasan, ako se zlorabuje.



**Prema važećim propisima nesme uređaj da se priključuje bez razdvajanja sistema na mrežu pijače vode. Upotrebite jedan razdvajач sistema prema IEC 61770 Typ BA.**

**Voda koja teče kroz razdvajач sistema, nije više pijača voda.**

#### Sigurnosna uputstva za čistač visokog pritiska



Čitajte sva upozorenja i uputstva. Propusti kod pridržavanja upozorenja i uputstava mogu imati za posledicu električni udar, požar i/ili teške povrede.

Tablece za opomenu i pažnju nameštene na uređaju daju važna uputstva za rad bez opasnosti.

Pored uputstava u uputstvu za rad moraju se uzeti u obzir opšti propisi o sigurnosti i sprečavanju nesreća.

#### Priključak struje

- ▶ Napon izvora struje mora se poklopiti sa podacima na tipskoj pločici uređaja.
- ▶ Preporučuje se da se ova mašina priključi samo na utičnicu koja je osigurana sa 30 mA strujnom zaštitom pri kvaru.
- ▶ Izvucite utikač iz utičnice, čak ako aparat ostavljate bez nadzora na kratko.
- ▶ Električno snabdevanje naponom mora odgovarati IEC 60364-1.
- ▶ Ako je potrebna zamena priključnog voda, onda to treba da izvrši proizvođač, njegov stručan servis ili neka za to stručna osoba., da bi izbegli opasnosti po sigurnost.
- ▶ Mrežni utikač nikada ne dodirujte golim rukama.

- ▶ Ne izvlačite mrežni utikač za vreme rada sa uređajem.
- ▶ Preko mrežnog priključnog kabela ili produžnog kabela nemojte voziti, ne gnječite ga niti navlačite, jer bi se mogao oštetiti. Zaštitite kabl od izvora toplote, ulja i oštarih ivica.
- ▶ Ne koristite uređaj ako su mrežni kabl ili važni delovi kao crevo visokog pritiska, pištolj za prskanje ili sigurnosni uređaji oštećeni.
- ▶ Pažnja: Ne mogu produžni kablovi koji odgovaju propisima biti opasni.
- ▶ Pri upotrebi produžnog kabla moraju utikač i spojnica biti konstrukcije zaštićene od vode. Produžni kabl mora imati presek voda prema podacima uputstva za rad i biti zaštićeni od prskajuće vode. Utična veza nesme biti u vodi.
- ▶ Kada se menjaju utikači na kablju za snabdevanjem strujom ili za produžavanje, mora ostati sačuvana zaštita od prskanje vodom i mehanička stabilnost.

#### Priključak vode

- ▶ Obratite pažnju na propise Vašeg preduzeća za snabdevanje vodom.
- ▶ Spoj zavrtnjem svih priključnih creva mora biti zaptiven.
- ▶ Upotrebljavajte samo ojačano crevo sa presekom od 12,7 mm (1/2").
- ▶ Uređaj ne bi trebao nikada da se priključuje na snabdevanje pijaćom vodom bez prelivnog ventila. Voda koja je tekla kroz prelivni ventil smatra se da nije za pijenje.
- ▶ Crevo visokog pritiska nesme da se ošteti (opasnost od pucanja). Oštećeno crevo visokog pritiska mora neodložno da se zameni. Smeju se upotrebljavati samo creva i veze koje je preporučio proizvođač.
- ▶ Creva visokog pritiska, armature i spojnice su za sigurnost uređaja važni. Upotrebljavajte samo creva, armature i spojnice koje je preporučio proizvođač.
- ▶ Na priključku za vodu sme se koristiti samo čista ili filtrirana voda.

#### Primena

- ▶ Uređaj sa priborom se mora pre upotrebe prekontrolisati u pogledu dobrog stanja i radne sigurnosti. Ako stanje nije besprekorno, nesme se koristiti.
- ▶ Ne usmeravajte mlaz vode na sebe ili druge da bi očistili odelo ili obuću.
- ▶ Ne smeju se usisavati tečnosti koje sadrže rastvarače, nerazblažene kiseline, aceton ili rastvarači uključujući benzin, razredjivači za boju i ulje za grejanje, pošto su njihova isparenja zapaljiva, eksplozivna i otrovna. Pri upotrebi uređaja u opasnim područjima (na primer benzinskim pumpama) mora se obratiti pažnja na sigurnosne propise. Rad u prostorijama ugroženih eksplozijama je zabranjen. Uređaj mora imati stabilnu podlogu.
- ▶ Pri upotrebi uređaja u opasnim područjima (na primer benzinskim pumpama) mora se obratiti pažnja na odgovarajuće sigurnosne propise. Rad u prostorijama gde postoji opasnost od eksplozija je zabranjen.
- ▶ Uređaj mora imati jednu stabilnu podlogu.

- ▶ Upotrebljavajte sredstva za čišćenje samo koja je preporučio proizvođač uređaja i obratite pažnju na uputstvo o primeni, uklanjanju djubreta i uputstva – opomene proizvođača.
- ▶ Svi delovi koji provode struju u radnom području moraju biti zaštićeni od prskanja vode.
- ▶ Poluga za uključivanje pištolja nesme da se u radu čvrsto stegne u položaju „ON“.
- ▶ Nosite pogodno zaštitno odelo protiv prskanja vode. Ne koristite uređaj u dometu osoblja, čak i ako nose zaštitno odelo.
- ▶ Nosite ako je potrebno pogodnu zaštitnu opremu (PSA) protiv prskanja vode. Na primer zaštitne naočare, zaštitnu masku od prašine itd. da bi se zaštitili od vode, čestica i/ili aerosola, koji bi se odvajali od predmeta.
- ▶ Visoki pritisak može objekte odbiti nazad. Nosite ako je potrebno pogodnu ličnu opremu, na primer zaštitne naočare.
- ▶ Radi izbegavanja oštećenja usled mlaza pod visokim pritiskom čistite gume vozila/ventile samo sa najmanjim rastojanjem od 30 cm. Prvi znak za ovo je promena boje gume. Oštećene gume vozila/ventili su opasni po život.
- ▶ Materijali koji sadrže azbest i drugi koji sadrže materije koje ugrožavaju zdravlje, ne smeju se prskati.
- ▶ Preporučena sredstva za čišćenje ne upotrebljavajte nerazblažena. Proizvodi su utoliko sigurniji, pošto oni ne sadrže kiseline, lužine ili materije štetne po okolinu. Preporučujemo, da čuvate sredstva za čišćenje dalje od dece. Pri kontaktu sredstava za čišćenje sa očima odmah dobro isperite vodom, pri gutanju odmah konsultujte lekara.
- ▶ **Ne upotrebljavajte nikada uređaj za čišćenje visokog pritiska bez filtera, sa ispranim filterom ili sa oštećenim filterom.** Kod upotrebe uređaja za čišćenje sa velikim pritiskom bez ili sa ispranim ili oštećenim filterom gasi se garancija.
- ▶ Metalni delovi se mogu posle duže upotrebe zagrejati. Ako je potrebno nosite zaštitne naočare.
- ▶ Kod loših vremenskih uslova posebno kod oluje koja dolazi ne radite sa čistačem visokog pritiska.

#### Rad

- ▶ Radnik sme koristiti uređaj samo prema svrsi. Moraju se uzeti u obzir i karakteristike okoline. U radu svesno pazite na druge osobe, posebno decu.
- ▶ Uređaj smeju koristiti samo osobe koje su obučene u korišćenju i rukovanju ili osobe koje mogu pribaviti dokaz, da umeju da rade sa uređajem. Sa uređajem ne smeju raditi deca ili mladići. Decu bi trebalo kontrolisti, da bi se osigurali, da se ne igraju sa uređajem.
- ▶ Ovaj uređaj mogu koristiti osobe sa ograničenim fizičkim i psihičkim sposobnostima ili sa nedostatkom iskustva i znanja, ukoliko su pod nadzorom ili podučene u vezi sa sigurnim korišćenjem uređaja i razumeju opasnosti u vezi sa njim.

- ▶ Uređaj nesme nikada da se ostavi bez nadzora, kada je uključen. Vodeni mlaz koji izlazi iz mlaznice visokog pritiska proizvodi povratni udarac. Stoga držite čvrsto sa obe ruke pištolj za prskanje i dršku.
- ▶ Mlaz vode koji izlazi iz mlaznice visokog pritiska proizvodi povratni udarac. Stoga držite sa obe ruke pištolj za prskanje i štap za prskanje.

#### Transport

- ▶ Pre transporta uređaj isključite i obezbedite.

#### Održavanje

- ▶ Isključite uređaj pre svih radova čišćenja i održavanja i promene pribora. Ugurajte utikač ako uređaj radi sa naponom mreže.
- ▶ Održavanja smeju da izvode samo stručne Bosch servisne radionice.

#### Pribor i rezervni delovi

- ▶ Smeju se upotrebljavati samo pribor i rezervni delovi, koje je dozvolio proizvođač. Originalan pribor i originalni rezervni delovi obezbeđuju rad uređaja bez smetnji.

#### Simboli

Sledeći simboli su od značaja za čitanje i razumevanje uputstva za rad. Shvatite simbole i njihovo značenje. Prava interpretacija simbola Vam pomaže, da električni alat bolje i sigurnije koristite.

Simbol	Značenje
	Pravac kretanja
	Težina
	Uključeno
	Isključeno
Lo	Niski pritisak
Hi	Visoki pritisak
	Pribor

#### Upotreba prema svrsi

Uređaj je zamišljen za čišćenje površina i objekata u spoljnjem području, za uređaje, vozila i čamce, ukoliko se koristi odgovarajući pribor, na primer sredstva za čišćenje koja je preporučio Bosch.

Svrsishodna upotreba odnosi se na okolnu temperaturu između 0 °C i 40 °C.

Ovaj proizvod nije pogodan za profesionalnu upotrebu.

160 | Srpski

**Tehnički podaci**

Uredjaj za čišćenje visokim pritiskom		AQT 35-12/ AQT 35-12+	AQT 37-13/ AQT 37-13+	AQT 40-13
Broj predmeta		3 600 HA7 1..	3 600 HA7 2..	3 600 HA7 5..
Nominalna potrošnja	kW	1,5	1,7	1,9
Temperatura ulaza maks.	°C	40	40	40
Količina vode ulaz min.	l/min	5,8	6,2	6,6
Dozvoljeni pritisak	MPa	12	13	13
Nominalni pritisak	MPa	8	9	9
Protok	l/min	5	5,5	6
Maksimalni ulazni pritisak	MPa	1	1	1
Funkcija Autostop		●	●	●
Težina prema EPTA-Procedure 01/2003	kg	6,65/8,12	7,83/8,82	8,9
Klasa zaštite		□/II	□/II	□/II
Serijski broj	Pogledajte serijski broj (Tablica sa tipom) na čistaču visokog pritiska			
Uključivanje prouzrokuje kratkotrajne padove napona. Pri nepovoljnim uslovima mreže mogu nastati oštećenja drugih uređaja. Pri impedanci mreže manjoj od 0,153 Ohm ne mogu se očekivati nikakvi kvarovi.				

**Informacije o šumovima/vibracijama**

Vrednosti emisije šumova se određuju u skladu sa EN 60335-2-79.	3 600 ...	HA7 1..	HA7 2..	HA7 5..
A-vrednovan nivo šumova uređaja iznosi tipično:				
Nivo zvučnog pritiska	dB(A)	83	78	83
Nivo snage zvuka	dB(A)	93	90	94
Nesigurnost K	dB	2	1	2
<b>Nosite zaštitu za sluh!</b>				
Ukupne vrednosti vibracija (zbir vektora tri pravca) su dobijene prema EN 60335:				
Emisiona vrednost vibracija $a_h$	$m/s^2$	=7	=2	=4,7
Nesigurnost K	$m/s^2$	=2	=2	=1,5

**Izjava o usaglašenosti CE**

	3 600 ...	HA7 1..	HA7 2..	HA7 5..
Izjavljujemo pod punom krivičnom i materijalnom odgovornosti da pod „Tehnički podaci“ opisani proizvod odgovara svim dotičnim odredbama instrukcije 2011/65/EU, 2014/30/EU, 2006/42/EC, 2000/14/EC uključujući njene izmene i da je u skladu sa sledećim normama: EN 60335-1, EN 60335-2-79, 2000/14/EC: Garantovani nivo snage zvuka:				
Postupak vrednovanja usaglašenosti je prema prilogu V.	dB(A)	95	91	96

Kategorija proizvoda: 27

Tehnička dokumentacija (2006/42/EC, 2000/14/EC) kod:  
Bosch Lawn and Garden Ltd., PT-LG/ENS23,  
Stowmarket, Suffolk IP14 1EY, England

Henk Becker Helmut Heinzelmann  
Executive Vice President Head of Product Certification  
Engineering PT/ETM9

*Henk Becker* i.v. *H. Heinzelmann*

Robert Bosch GmbH, Power Tools Division  
70764 Leinfelden-Echterdingen, GERMANY  
23.06.2014

**Montaža i Rad**

Cilj rukovanja	Slika	Strana
Obim isporuke	1	210–211
Dršku preklopite nadole	2	212
Priključiti šiljak na pištolj za rasprašivanje	3	213
Priključivanje creva visokog pritiska/pištolja za prskanje	4	213
Nataći mlaznice	5	214–216
Priključak vode	6	216
Uključivanje/isključivanje	7	217
Podešavanje mlaza mlaznice	8	217



Cilj rukovanja	Slika	Strana
Priključivanje flaše za sredstvo za ispiranje	9	218
Očistiti filter	10	218
Očistiti mlaznicu	11	219
Čuvanje pištolja	12	219
Čuvanje pištolja/kraka/mlaznice za vreme rada	13	220
Crevo ubacite u držač creva	14	220
Čuvanje	15	220
Biranje pribora	16	221

## Puštanje u rad

### Radi vaše sigurnosti



**Pažnja! Pre radova održavanja i čišćenja isključiti uredjaj i izvući utikač. Isto važi, ako je oštećen kabl za struju, presečen ili umotan.**

Radni napon iznosi 230 V AC, 50 Hz (za zemlje izvan EU 220 V, 240 V zavisno od izvodjenja). Koristite samo dozvoljene produžne kablove. Informacije ćete dobiti kod Vašeg stručnog servisa.

Ako pri radu čistača visokog pritiska hoćete da koristite produžni kabl, potrebni su sledeći preseći vodova:

- 1,5 mm<sup>2</sup> do maks. 20 m dužine
- 2,5 mm<sup>2</sup> do maks. 50 m dužine

Pažnja: Ako se koristi produžni kabl, mora on – kao što je opisano u sigurnosnim propisima – posedovati zaštitni provodnik, koji je preko utikača povezan sa zaštitnim vodom Vašeg električnog uredjaja.

U slučajevima sumnje pitajte nekog izučenog električara ili sledeći Bosch servis- predstavništvo.



**OPREZ: Neproisni produžni kablovi mogu biti opasni. Produžni kabl, utikač i spojnica moraju biti zaptiveni za vodu i dozvoljene konstrukcije za spoljnu upotrebu.**

Kablovske veze bi trebale biti suve i da ne leže po zemlji.

Za povećanje sigurnosti, koristite jednu fidovu sklopku (RCD) sa strujom greške od maks. 30 mA. Ova fidova sklopka bi trebala pre svake upotrebe da se prekontrolise.

Ako je priključni vod oštećen, sme ga popraviti samo neka stručna Bosch-radionica.

Pažnja za proizvode koji se **ne prodaju u GB:**

**PAŽNJA:** Radi Vaše sigurnosti potrebno je, da se utikač namešten na mašini poveže sa produžnim kablom. Spojnica produžnog kabla mora biti zaštićena od vode prskanja, da se sastoji od gume ili prevučena gumom. Produžni kabl mora se upotrebljavati sa rasterećenjem od povlačenja.

Obratite pažnju na to, da ovaj uredjaj nesme da radi bez vode.

## Rad

### Uključivanje

Crevo za vodu (nije isporučeno) povežite sa priključkom za vodu i uredjajem.

Uverite se, da mrežni prekidač stoji u poziciji „0“ i priključite uredjaj na utičnicu.

Otvorite slavinu za vodu.

Aktivirajte blokadu za uključivanje (zadnji prekidač na dršci pištolja), da bi oslobodili okidač. Okidač pritisnite sasvim, sve dok voda ne počne teći ravnomerno i ne bude više vazduha u uredjaju i crevu visokog pritiska. Pustite okidač. Aktivirajte blokadu za uključivanje (prednji prekidač na dršci pištolja).

Okrenite prekidač mreže. Pištolj za prskanje okrenite nadole. Aktivirajte blokadu uključivanja da biste oslobodili okidač. Okidač pritisnite sasvim.

### Funkcija Autostop

Uredjaj isključuje motor, čim se pusti odvod na dršci pištolja.

## Uputstva za rad

### Opšte

Uverite se da čistač visokog pritiska stoji na ravnoj podlozi.

Ne idite sa crevom visokog pritiska suviše napred odn. ne vucite čistač visokog pritiska za crevo. Ovo može uticati na to, da čistač visokog pritiska ne stoji više sigurno i može se prevrnuti.

Ne lomite crevo visokog pritiska i ne prelazite kolima preko njega. Zaštitite crevo visokog pritiska od oštih ivica ili čoškova.

Ne upotrebljavajte rotacionu mlaznicu za pranje kola.

**Opomena!** Patio Cleaners je pogodan samo za upotrebu na ravnim površinama. Ne upotrebljavajte ga na stepenicama i vertikalnim površinama. Ne dodirujte nikada rotacionu mlaznicu, ako je ona u radu.

### Uputstva za rad sa sredstvima za čišćenje

► **Upotrebljavajte sredstva za čišćenje koja su isključivo pogodna za čistač visokog pritiska.**

Preporučujemo u smislu zaštite čovekove okoline da sredstvo za čišćenje štedljivo koristite. Obratite pažnju na preporuke za razblaživanje koje su smeštene na rezervoaru.

### Preporučena metoda čišćenja

#### Korak 1: Rastvoriti prljavštinu

Upotrebljavajte mlaznicu za penu visokog pritiska ili upotrebljavajte podešavanje pene 3 u 1 mlaznici i dozirajte štedljivo sredstvo za čišćenje.

#### Korak 2: Uklonite prljavštinu

Uklonite rastvorenu prljavštinu sa visokim pritiskom.

**Uputstvo:** Počnite kod čišćenja vertikalnih površina sa sredstvom za čišćenje prljavštine odole i radi se na gore. Kod ispiranja radite od gore na dole.

## 162 | Srpski

**Upotreba na alternainvim mestima za vodu**

Ovaj čistač visokog pritiska je samousisavajući i omogućava usisavanje vode iz rezervoara ili prirodnih izvora. **Važno** je da je Bosch-ov filter na ulazu za vodu očišćen i umetnut i da usisava samo čistu vodu.

**Otvoreni rezervoari i prirodna voda**

Upotrebjavajte pribor za samousisavanje koji se sastoji od:

- Usisnog sita sa povratnim ventilom
- 3 m pojačanog usisnog creva
- Univerzalne spojnice za čistač visokog pritiska

Sa ovim priborom može čistač visokog pritiska da usisava vodu 0,5 m visine iznad nivoa vode. Ovo može trajati otprilike 15 sekundi.

Uronite 3 m creva potpuno u vodu, da bi oterali vazduh. Priključite 3 m usisnog creva na čistač visokog pritiska i uverite se da usisno sito ostaje ispod vode.

Ostavite čistač visokog pritiska da radi sa skinutim pištoljem za brizganje, sve dok voda ne poteče ravnomerno iz creva visokog pritiska. Kada posle 25 sekundi ne bude izlazila voda napolje, isključite i proverite sve priključke. Ako voda teče, isključite čistač visokog pritiska i za rad priključite pištolj za brizganje i priključite vrh za prskanje.

Važno je, da su crevo i spojnice dobrog kvaliteta, da su zaptiveno povezani i zaptivači neoštećeni i ispravno umetnuti. Nezaptiveni priključci mogu ometati usisavanje.

**Vodeni rezervoar sa slavinom za pražnjenje**

Ako čistač visokog pritiska treba da se priključi na neki rezervoar sa odgovarajućom slavinom za pražnjenje, mora se prvo priključiti crevo za vodu na slavinu (nije zajedno isporučeno). Otvorite slavinu, da bi sav vazduh izašao iz creva i priključite je potom na čistač visokog pritiska.

**Traženje grešaka**

Simptomi	Mogući uzroci	Pomoć
Motor ne kreće	Utikač nije priključen	Priključiti utikač
	Utičnica je u kvaru	Koristite drugu utičnicu
	Osigurač je izbio	Promeniti osigurač
	Oštećen produžni kabl	Probajte bez produžnog kabla
	Motorna zaštita je reagovala	Motor 15 min ohladite
	Zamrznuto	Odmrznite pumpu, crevo za vodu ili pribor
Motor ostaje da stoji	Osigurač je isključio	Promeniti osigurač
	Napon mreže nije pravi	Prekontrolisati napon mreže, mora odgovarati podatku na tipskoj tablici
	Motorna zaštita je reagovala	Motor 15 min ohladite
Osigurač isključuje	Osigurač je preslab	Priključiti na neki strujni krug, koji je osiguran odgovarajući snazi čistača sa visokim pritiskom
Motor radi ali nema pritiska	Mlaznica je delimično zapušena	Očistiti mlaznicu
Šum motora međjutim bez funkcije	Nedovoljan napon mreže	Ispitajte da li odgovara napon strujne mreže podacima na tipskoj tablici
	Suviše nizak napon zbog upotrebe produžnog kabla	Ispitajte da li je pogodan produžni kabl
	Uređaj nije korišćen dugo vremena	Obratite se stručnom Bosch servisu
	Problemi sa autostop funkcijom	Obratite se stručnom Bosch servisu
Pritisak pulzira	Vazduh je u crevu za vodu ili pumpi	Pustite da radi čistač visokog pritiska sa otvorenim pištoljom za prskanje, otvorenom slavinom za vodu i mlaznicom podešenom na niski pritisak, sve dok se ne postigne ravnomeran radni pritisak
	Nekorektno snabdevanje vodom	Prekontrolisati da li priključak za vodu odgovara podatku na tehničkim podacima. Najmanja creva za vodu smeju da se upotrebe, ona su 1/2" ili Ø 13 mm
	Filter za vodu zapušten	Očistiti filter za vodu
	Crevo za vodu prignječeno ili prelomljeno	Postaviti pravo crevo za vodu
	Crevo visokog pritiska je predugačko	Skinuti produživač creva visokog pritiska, maks. dužina creva za vodu je 7 m

Simptomi	Mogući uzroci	Pomoć
Pritisak je ravnomeran, međutim suviše nizak Pažnja: Odredjeni pribor prouzrokuje niski pritisak	Mlaznica je istrošena	Promeniti mlaznicu
	Ventil za start i stop je istrošen	Okidač 5 puta aktivirati brzo jedno za drugim
Motor radi međutim pritisak je ograničen ili nema radnog pritiska	Voda nije priključena	Priključiti vodu
	Filter je zapušten	Očistiti filter
	Mlaznica je zapušena	Očistiti mlaznicu
Čistač visokog pritiska startuje sam od sebe	Nezaptivena pumpa ili pištolj za prskanje	Obratite se stručnom Bosch servisu
Uredjaj je nezaptiven	Pumpa je nezaptivena	Malo curenje vode je dozvoljeno. Kod većeg curenja kontaktirajte servis
Sredstvo za čišćenje se ne usisava	Mlazica koja se može podešavati u položaju visokog pritiska	Upotrebjavajte mlazicu za penu visokog pritiska ili podešavanje pene 3 u 1 mlaznici
	Sredstvo za čišćenje je gusto	Razblažiti vodom
	Crevo visokog pritiska je produženo	Priključiti originalno crevo
	Ostaci ili suženje u kružnom toku sredstva za čišćenje	Sa čistom vodom isprati i ukloniti suženje. Ako i dalje bude problema, pitati za savet Bosch Service Senter.

## Održavanje i servis

### Održavanje

- **Pre svih radova na uredjaju izvući mrežni utikač i odvrnuti priključak za vodu.**

**Uputstvo:** Izvodite redovno sledeće radove održavanja, da bi se obezbedilo dugo i pouzdano korišćenje.

Kontrolišite uredjaj redovno u pogledu vidljivih nedostataka, kao što je odvrnuto pričvršćivanje i pohabani ili oštećeni delovi konstrukcije.

Prekontrolišite da li su poklopci i zaštitni uredjaji neoštećeni i ispravno namešteni. Izvodite pre korišćenja eventualno potrebne radove održavanja ili popravci.

### Posle upotrebe/čuvanje

Isključite prekidač za uključivanje-isključivanje i aktivirajte okidač, da bi ispraznilo crevo visokog pritiska.

Očistiti spoljašnost čistača visokog pritiska pomoću meke četke i nekom krpom. Voda, rastvarač i sredstvo za poliranje se ne smeju koristiti. Uklonite svu prljavštinu, posebno očistite proreze za provetranje vazduhom motora.

Čuvanje posle kraja sezone: Ispraznite svu vodu iz pumpe, pustivši motor da radi nekoliko sekundi i aktivirajte odvod.

Ne stavljajte druge predmete na uredjaj.

Čuvajte uredjaj u sredini bez mraza.

Uverite se da kablovi za vreme čuvanja nisu pritisnuti. Ne lomite crevo visokog pritiska.

### Servisna služba i savetovanje o upotrebi

Servis odgovara na Vaša pitanja u vezi popravke i održavanja Vašeg proizvoda kao i u vezi rezervnih delova. Šematske prikaze i informacije u vezi rezervnih delova naći ćete i pod: **www.bosch-garden.com**

Bosch-ov tim savetnika će Vam pomoći kod pitanja u vezi kupovine, primene i podešavanja proizvoda i pribora.

Kod svih pitanja i naručivanja rezervnih delova molimo vas da neizostavno navedete broj narudžbine (ima 10 cifara) a prema tipskoj tablici na uredjaju.

### Srpski

Bosch-Service  
Dimitrija Tucovića 59  
11000 Beograd  
Tel.: (011) 6448546  
Fax: (011) 2416293  
E-Mail: asbosch@EUnet.yu

## Zaštita čovekove okoline

Hemikalije koje su štetne za čovekovu okolinu ne smeju dospeti u zemlju, podzemne vode, u potoke, reke itd.

Pri korišćenju sredstava za čišćenje tačno se pridržavati podataka na pakovanju i propisane koncentracije.

Pri čišćenju motornih vozila obratiti pažnju na mesne propise: Mora se sprečiti, da isprano ulje dospe u podzemne vode.

## Uklanjanje djubreta

Čitač visokog pritiska, pribor i pakovanja odvoziti reciklaži koja odgovara zaštititi čovekove sredine.

Ne bacajte čistač visokog pritiska u kućno djubre.

### Samo za EU-zemlje:



Prema evropskoj smernici 2012/19/EU o starim električnim i elektronskim uredjajima i njihovom pretvaranju u nacionalno dobro ne moraju više neupotrebljivi električni i elektronski uredjaji da se odvojeno sakupljaju i odvoze reciklaži koja odgovara zaštititi čovekove sredine.

**Zadržavamo pravo na promene.**

## Slovensko

### Varnostna navodila

#### Razlaga slikovnih simbolov



Splošno opozorilo na nevarnost.



Nikoli ne usmerjajte vodnega curka v ljudi, živali, napravo ali električne dele. Pozor: Visokotlačni curek je lahko nevaren, če ga uporabljate neskladno z namenom.



**V skladu z veljavnimi predpisi naprave ne smete priključiti na omrežje s pitno vodo brez sistemske ločitve. Uporabite sistemski ločevalnik v skladu z IEC 61770 tip BA.**

**Voda, ki teče skozi sistemski ločevalnik, preneha biti pitna voda.**

#### Varnostna navodila za visokotlačne čistilce



**Preberite vsa opozorila in napotila.** Napake zaradi neupoštevanja spodaj navedenih opozoril in napotil lahko povzročijo električni udar, požar in/ali težke telesne poškodbe.

**Na napravi so nameščene tablice z opozorili in navodili, ki so pomembni napotek za nenevarno uporabo.**

**Poleg teh napotkov v navodilu za uporabo morate upoštevati tudi splošne predpise o varnosti in preprečevanju nesreč.**

#### Električni priključek

- ▶ Napetost električnega vira mora ustrezati podatkom, ki so navedeni na tipski ploščici naprave.
- ▶ Priporočamo, da to napravo priključite le na vtičnico, ki je zavarovana s tokovno zaščitnim stikalom 30 mA (FI-stikalo).
- ▶ Potegnite vtič iz vtičnice, tudi če boste napravo le za kratek čas pustili brez nadzora.
- ▶ Električna oskrba z napetostjo mora ustrezati IEC 60364-1.
- ▶ Če je nujno priključni vodnik nadomestiti, potem mora to izvesti proizvajalec, njegov pooblaščen servis ali za to kvalificirana oseba, saj tako preprečite ogrožanje varnosti.
- ▶ Omrežnega vtiča se nikoli ne dotaknite z mokrimi rokami.
- ▶ Ne povlecite omrežnega kabla, medtem ko z napravo delate.
- ▶ Ne smete peljati preko omrežnega priključka, ne smete ga stiskati ali vlačiti za njega, saj bi ga lahko poškodovali. Zaščitite kabel pred vročino, oljem in ostrimi robovi.
- ▶ Naprave ne uporabljate, ko je omrežni kabel poškodovan ali ko so poškodovani pomembni deli, kot visokotlačna gibka cev, pršilna pištola ali varnostne priprave.

- ▶ Pozor: Nepravilno izvedeni podaljševalni kabli so lahko nevarni.
- ▶ Pri uporabi podaljševalnega kabla morata biti vtič in priključek vodotesne izvedbe. Presek vodnika podaljševalnega kabla mora biti v skladu z določitvami iz navodila za obratovanje in pa vodnik mora biti zaščiten pred škropljenjem. Vtična povezava ne sme ležati v vodi.
- ▶ Če menjate vtiče na napajalnem ali podaljševalnem kablu, morate ohraniti zaščito pred škropljenjem in mehansko stabilnost.

#### Priključek vode

- ▶ Upoštevajte predpise podjetja za oskrbo z vodo.
- ▶ Vijajčne vezi vseh priključnih gibkih cevi morajo tesniti.
- ▶ Uporabite izključno ojačano gibko cev s premerom 12,7 mm (1/2").
- ▶ Naprava se ne sme nikoli brez povratnega ventila priključiti na oskrbo s pitno vodo. Voda, ki je stekla skozi povratni ventil, se šteje za nepitno.
- ▶ Visokotlačna gibka cev ne sme biti poškodovana (nevarnost pokanja). Poškodovano visokotlačno gibko cev morate nemudoma zamenjati. Uporabljati smete le tiste gibke cevi in povezave, ki jih je priporočil proizvajalec.
- ▶ Visokotlačne gibke cevi, armature in priključki so pomembni za varnost naprave. Uporabljajte le tiste gibke cevi, armature in priključke, ki jih priporoča proizvajalec.
- ▶ Na priključku vode se sme uporabljati izključno čista ali filtrirana voda.

#### Uporaba

- ▶ Pred uporabo morate napravo s приборom preveriti glede na pravilnost stanja in obratno varnost. Če naprava ni v neoporečnem stanju, je ne smete uporabljati.
- ▶ Če želite očistiti oblačilo ali obutev, ne smete usmeriti vodnega curka nase ali na druge osebe.
- ▶ Ne smete vsesavati tekočin, ki vsebujejo topila, nerazredčenih kislin, acetona ali topil, vključno z bencinom, razredčilom barve ali kurilnega olja, saj je njihova pršilna meglica visoko vnetljiva, eksplozivna in strupena.
- ▶ Pri uporabi naprave v območjih nevarnosti (npr. bencinske črpalke) morate upoštevati ustrezne varnostne predpise. Uporaba v prostorih z nevarnostjo eksplozije je prepovedana.
- ▶ Naprava mora stati na stabilni podlogi.
- ▶ Uporabljajte le tista čistila, ki jih je priporočil proizvajalec naprave in pri tem upoštevajte navodila za uporabo in odstranjevanje odpadkov ter varnostna opozorila.
- ▶ Vse komponente v delovnem območju, ki so pod napetostjo, morajo biti zaščitene pred škropljenjem.
- ▶ Sprožilo pršilne pištole se v obratovanju ne sme zagoditi v položaju „ON“.
- ▶ Nosite primerno obleko proti škropljenju. Naprave na uporabljate, ko je v dosegu oseb, razen če slednje nosijo zaščitno obleko.

- ▶ Če je nujno, nosite primerno osebno varovalno opremo proti škropljenju, npr. zaščitna očala, zaščitno masko proti prahu ipd., da bi se zavarovali proti vodi, delcem in/ali aerosolom, ki se odbijajo s predmetov.
- ▶ Visok tlak lahko povzroči, da se predmeti vržejo nazaj. Če je nujno, nosite primerno osebno varovalno opremo, npr. zaščitna očala.
- ▶ Za preprečitev poškodb koles/ventilov smete z visokotlačnim curkom čistiti le z minimalno razdaljo 30 cm. Prvi znak poškodbe je obarvanje kolesa. Poškodovana kolesa/ventili so življenjsko nevarni.
- ▶ Ne smete izpirati materialov z vsebnostjo azbesta in drugih materialov, ki vsebujejo zdravju škodljive snovi.
- ▶ Priporočenih čistilnih sredstev ne smete uporabljati nerazredčenih. Izdelki so do te mere varni, da ne vsebujejo kislin, lugov ali okolju nevarnih snovi. Priporočamo vam, da čistilna sredstva shranjujete izven dosega otrok. Pri kontaktu čistilnega sredstva z očmi, morate oči takoj temeljito izpirati z vodo. Če pa ste čistilno sredstvo pogoltnili, se morate takoj posvetovati z zdravnikom.
- ▶ **Visokotlačnega čistilca nikoli ne smete uporabljati brez filtra, z umazanim ali poškodovanim filtrom.** Če boste uporabljali visokotlačni čistilec brez filtra oz. z umazanim ali s poškodovanim filtrom, bo jamstvo prenehalo veljati.
- ▶ Kovinski deli lahko po daljši uporabi postanejo vroči. Če je nujno, nosite zaščitne rokavice.
- ▶ Pri slabih vremenskih pogojih, še posebej pri nastali nevihti, ne smete delati z visokotlačnim čistilcem.

### Uporaba

- ▶ Uporabnik sme napravo uporabljati le v skladu z namenom. Potrebno je upoštevati lokalne okoliščine. Pri delu zavestno pazite na druge osebe, še posebej na otroke.
- ▶ Napravo smejo uporabljati le osebe, ki so bile uvedene v uporabo in rokovanje z napravo ali osebe z dokazilom, da so vešče upravljanja z napravo. Otroci ali mladostniki naprave ne smejo uporabljati. Nadzorujte otroke in s tem zagotovite, da se ne igrajo z napravo.
- ▶ To napravo lahko uporabljajo osebe z omejenimi fizičnimi, senzoričnimi ali umskimi sposobnostmi ali pomanjkljivimi izkušnjami in pomanjkljivim znanjem v primeru, da so pod nadzorom ali da so bile podučene glede rokovanja s polnilno napravo in razumejo nevarnosti, ki so povezane z njo.
- ▶ Ko je naprava vklopljena, je ne smete nikoli pustiti brez nadzora.
- ▶ Voda iz visokotlačne šobe izstopi z odzivom. Zaradi tega držite pršilno pištolo in palico trdno z obema rokama.

### Transport

- ▶ Pred pričetkom transporta morate napravo izklopiti in jo zavarovati.

### Vzdrževanje





- ▶ Napravo izklopite pred vsemi opravili čiščenja in vzdrževanja ter pri menjavi pribora. Če naprava obratuje z omrežno napetostjo, potegnite vtič ven.
- ▶ Popravila se smejo opravljati le s strani pooblaščenih servisnih delavnic podjetja Bosch.

### Pribor in nadomestni deli

- ▶ Uporabljati smete le tisti pribor in tiste nadomestne dele, ki so sproščene s strani proizvajalca. Originalni pribor in originalni nadomestni deli zagotavljajo brezhibno obratovanje naprave.

### Simboli

Naslednji simboli so pomembni za branje in razumevanje navodila za obratovanje. Zapomnite si simbole in njihov pomen. Pravilna interpretacija simbolov vam pomaga, da električno orodje lahko bolje in varneje uporabljate.

Simbol	Pomen
	Smer premikanja
	Teža
	Vklop
	Izklop
Lo	Nizki tlak
Hi	Visok tlak
	Pribor

### Uporaba v skladu z namenom

Naprava je namenjena za čiščenje površin in objektov v zunanem področju, za naprave, vozila in ladje, v kolikor se uporablja ustrezen pribor, npr. sproščena čistilna sredstva. Namenska uporaba se nanaša na temperaturo okolice med 0 °C in 40 °C.

Ta izdelek ni primeren za profesionalno uporabo.

166 | Slovensko

**Tehnični podatki**

Visokotlačni čistilec		AQT 35-12/ AQT 35-12+	AQT 37-13/ AQT 37-13+	AQT 40-13
Številka artikla		3 600 HA7 1..	3 600 HA7 2..	3 600 HA7 5..
Nazivno vsrkavanje	kW	1,5	1,7	1,9
Temperatura dotoka maks.	°C	40	40	40
Količina vode min.	l/min	5,8	6,2	6,6
Dopustni tlak	MPa	12	13	13
Nazivni tlak	MPa	8	9	9
Pretok	l/min	5	5,5	6
Maksimalni vhodni tlak	MPa	1	1	1
Funkcija avtomatskega izklopa		●	●	●
Teža po EPTA-Procedure 01/2003	kg	6,65/8,12	7,83/8,82	8,9
Zaščitni razred		□/II	□/II	□/II

Serijska številka Glejte serijsko številko (tipsko tablico) na visokotlačnem čistilcu

Vklopi električnega orodja imajo za posledico kratkotrajne padce napetosti. Pri neugodnih pogojih v omrežju se lahko pojavijo motnje v delovanju drugih naprav. Pri omrežnih impendancah, ki znašajo manj kot 0,153 Ohm, motenji ni pričakovati.

**Podatki o hrupu/vibracijah**

Merilne vrednosti hrupa izračunane v skladu z EN 60335-2-79.

	3 600 ...	HA7 1..	HA7 2..	HA7 5..
Z A-ocenjeni nivo hrupa naprave znaša običajno:				
Nivo hrupa	dB(A)	83	78	83
Moč hrupa	dB(A)	93	90	94
Negotovost K	dB	2	1	2
<b>Nosite zaščito sluha!</b>				
Skupne vrednosti vibracij (vektorska vsota treh smeri) so izračunane v skladu z EN 60335:				
Emisijska vrednost vibracij $a_h$	m/s <sup>2</sup>	=7	=2	=4,7
Negotovost K	m/s <sup>2</sup>	=2	=2	=1,5

**Izjava o skladnosti** 

Z izključno odgovornostjo izjavljamo, da je izdelek, opisan v „Tehničnih podatkih“, v skladu z vsemi relevantnimi določili direktiv 2011/65/EU, 2014/30/EU, 2006/42/ES, 2000/14/ES, vključno z njihovimi spremembami in ustreza naslednjim normam: EN 60335-1, EN 60335-2-79.

2000/14/ES: Garantirana moč hrupa:

Postopek ocenjevanja skladnosti v skladu z dodatkom V.

	3 600 ...	HA7 1..	HA7 2..	HA7 5..
	dB(A)	95	91	96

Kategorija izdelka: 27

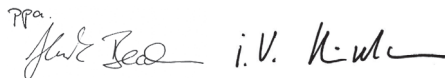
Tehnična dokumentacija (2006/42/ES, 2000/14/ES) pri:  
Bosch Lawn and Garden Ltd., PT-LG/ENS23,  
Stowmarket, Suffolk IP14 1EY, EnglandHenk Becker Helmut Heinzelmann  
Executive Vice President Head of Product Certification  
Engineering PT/ETM9

Robert Bosch GmbH, Power Tools Division  
70764 Leinfelden-Echterdingen, GERMANY  
23.06.2014**Montaža in obratovanje**

Cilj dejanja	Slika	Stran
Obseg pošiljke	<b>1</b>	210–211
Ročaj obrnite navzdol.	<b>2</b>	212
Priključitev pršilne palice na pršilno pištolo	<b>3</b>	213
Priključitev visokotlačne gibke cevi/pršilne pištole	<b>4</b>	213
Nataknitev šob	<b>5</b>	214–216
Priključek vode	<b>6</b>	216
Vklop/izklop	<b>7</b>	217

Cilj dejanja	Slika	Stran
Nastavitev pršilne šobe	8	217
Priključitev steklenice s čistilnim sredstvom	9	218
Čiščenje filtra	10	218
Očistite šobo	11	219
Hranjenje pištrole	12	219
Hranjenje pištrole/palice/šobe med uporabo	13	220
Gibko cev vstavite v držalo gibke cevi	14	220
Skladiščenje	15	220
Izbor pribora	16	221

## Zagon

### Za vašo varnost



**Pozor! Izključite napravo pred pričetkom vzdrževalnih ali čistilnih opravil in potegnite omrežni vtič. Enako storite v primeru, da je omrežni kabel poškodovan, narezan ali zamotan.**

Omrežna napetost znaša 230 V AC, 50 Hz (za nečlanice EU 220 V, 240 V glede na izvedbo). Uporabite le odobrene podaljševalne kable. Informacije dobite pri pooblaščenem servisu.

Če želite pri uporabi visokotlačnega čistilca uporabiti podaljševalni kabel, morate pri vodniku upoštevati naslednje preize:

- 1,5 mm<sup>2</sup> do dolžine maks. 20 m
- 2,5 mm<sup>2</sup> do dolžine maks. 50 m

**Opozorilo:** Če uporabite podaljševalni kabel, mora slednji v skladu z varnostnimi navodili imeti zaščitni vodnik, ki je s vtičem povezan z zaščitnim vodnikom vaše električne naprave.

V primeru dvoma vprašajte kvalificiranega električarja ali najbližje zastopstvo servisa Bosch.



**POZOR: Nepravilno izvedeni podaljševalni kabli so lahko nevarni. Podaljševalni kabli, vtiči in mesta priključka morajo biti izvedeni vodotesno in dovoljeni za zunanjo uporabo.**

Priključna mesta kablov morajo biti suha in ne smejo ležati na tleh.

Za povečanje varnosti uporabite FI-stikalo (RCD) z okvornim tokom maks. 30 mA. To FI-stikalo morate pred vsako uporabo preveriti.

Če je priključni vodnik poškodovan, ga sme popraviti le pooblaščen servisna delavnica Bosch.

**Opozorilo** za izdelke, ki se ne prodajajo v VB:

**POZOR:** Za vašo varnost je potrebno, da se vtič na stroju poveže s podaljševalnim kablom. Priključno mesto podaljševalnega kabla se mora zaščititi proti škropljenjem. Slednje mora biti iz gume ali biti prevlečeno z gumo. Podaljševalni kabel se mora uporabljati z razbremenitvijo natega.

Upoštevajte, da naprava ne sme delovati brez vode.

## Delovanje

### Vklop

Povežite vodno gibko cev (ni vključena v dobavo) s priključkom vode in napravo.

Poskrbite za to, da bo omrežno stikalo v položaju „0“ in priključite napravo na vtičnico.

Odprite pipo za vodo.

Pritisnite na vklopno zaporo (stikalo zadaj na ročaju pištrole) in s tem sprostite sprožilo. Do konca pritisnite sprožilo, tako da bo voda tekla enakomerno ter v napravi in visokotlačni cevi ne bo več zraka. Spustite sprožilo. Pritisnite na vklopno zaporo (stikalo spredaj na ročaju pištrole) in s tem sprostite sprožilo.

Zasukajte omrežno stikalo. Pršilno pištolo usmerite navzdol. Pritisnite na vklopno zaporo in s tem sprostite sprožilo. Do konca pritisnite sprožilo.

### Funkcija avtomatskega izklopa

Naprava izklopi motor tako, ko spustite sprožilo na ročaju pištrole.

## Navodila za delo

### Splošno

Zagotovite, da visokotlačni čistilec stoji na ravni podlagi.

Z gibko cevjo visokotlačnega čistilca ne smete stopiti preveč daleč naprej oz. ne potegnite visokotlačnega čistilca za gibko cev. To bi lahko povzročilo, da visokotlačni čistilec preneha stati stabilno in se prekucne.

Ne prepogibajte visokotlačne gibke cevi in ne peljite z vozilom prek nje. Visokotlačno gibko cev zaščitite pred ostrimi robovi ali vogali.

Rotacijske šobe ne uporabljajte za pranje avtomobila.

**Opozorilo!** Patio Cleaners je primeren izključno za uporabo na ravnih površinah! Ne uporabljajte ga za stopnice in navpične površine. Nikoli se ne dotikajte rotacijske šobe med obratovanjem!

### Delovna navodila za delo s čistilnimi sredstvi

- ▶ **Uporabljajte samo čistilna sredstva, ki so izrecno primerna za visokotlačni čistilec.**

Zaradi zaščite okolja priporočamo, da čistilna sredstva uporabljate varčno. Upoštevajte priporočila za razredčitev, ki so navedena na posodi.

### Priporočena metoda čiščenja

#### Korak 1: Sprostitev nečistoč

Uporabite visokotlačno šobo za peno ali uporabite nastavitev pene šobe 3 za 1 in varčno dozirajte čistilno sredstvo.

#### Korak 2: Odstranitev nečistoč

odstranite sproščene nečistoče z visokim tlakom.

**Opozorilo:** Pri čiščenju navpičnih površin pričnite s čistilnim sredstvom spodaj in nadaljujte z delom v smeri navzgor. Spirajte pa od zgoraj navzdol.

## 168 | Slovensko

**Uporaba na alternativnih virih vode**

Ta visokotlačni čistilec deluje samosesalno in z njim lahko sesate vodo iz posod ali naravnih virov. Zato je **POMEMBNO**, da filter Bosch pri vstopu vode vstavljen in čist, ter da sesate izključno vodo, ki je čista.

**Odpri rezervoarji/posode in naravne vode**

Uporabite pribor za samosesanje, ki sestoji iz naslednjih delov:

- sesalno sito s protipovratnim ventilom
- ojačana sesalna gibka cev - 3 m
- univerzalna sklopka za visokotlačni čistilec

S tem priborom lahko visokotlačni čistilec sesa vodo 0,5 m nad vodno gladino. To lahko traja približno 15 sekund.

Potopite 3-metersko gibko cev popolnoma pod vodo, tako boste izpodrinili vodo. Priključite 3-metersko gibko cev na

visokotlačni čistilec in zagotovite, da se bo sesalno sito vselej nahajalo pod vodo.

Pustite, da visokotlačni čistilec teče s sneto pršilno pištolo tako dolgo, da voda enakomerno teče iz visokotlačne cevi. Če po 25 sekundah voda še vedno ne priteče iz cevi, izklopite in preverite vse priključke. Če voda teče, izklopite visokotlačni čistilec in za delo priključite pršilno pištolo in pršilno palico.

Pomembno je, da so gibka cev in sklopke visoke kakovosti, tesno povezane in da so tesnila nepoškodovana in pravilno poravnano vstavljena. Netesni priključki lahko ovirajo sesanje.

**Posoda z vodo s pipo za praznjenje**

Če želite visokotlačni čistilec priključiti na posodo z pripadajočo pipo za praznjenje, morate najprej priključiti gibko cev (ni priložena) na pipo. Odprite pipo, da izpodrinite ves zrak iz gibke cevi in jo nato priključite na visokotlačni čistilec.

**Iskanje napak**

Simptomi	Možen vzrok	Pomoč
Motor ne zažene	Vtič ni priključen	Priključite vtič
	Vtičnica je okvarjena	Uporabite drugo vtičnico
	Varovalka je sprožila	Zamenjajte varovalko
	Podaljševalni kabel je poškodovan	Poskusite brez podaljševalnega kabla
	Sprožila se je zaščita motorja	Pustite, da se motor 15 min ohlaja
	Zamrzni tev	Pustite, da se črpalka, vodna gibka cev ali pribor odtalijo
Motor se ustavi	Varovalka je sprožila	Zamenjajte varovalko
	Nepravilna omrežna napetost	Preverite, ali omrežna napetost ustreza podatkom na tipski tablici
	Sprožila se je zaščita motorja	Pustite, da se motor 15 min ohlaja
Varovalka je sprožila	Varovalka je prešibka	Priključite na tokokrog, ki je zavarovan skladno z močjo visokotlačnega čistilca
Motor deluje, vendar brez tlaka	Šoba je delno zamašena	Očistite šobo
Zvok motorja obstaja, vendar brez funkcije	Nezadostna omrežna napetost	Preverite, ali omrežna napetost ustreza podatkom na tipski tablici
	Prenizka napetost zaradi uporabe podaljševalnega kabla	Preverite primernost podaljševalnega kabla
	Naprava se dalj časa ni uporabljala	Obrnite se na pooblaščen servis Bosch
	Problemi s funkcijo avtomatskega izklopa	Obrnite se na pooblaščen servis Bosch



Simptomi	Možen vzrok	Pomoč
Pulzirajoč tlak	Zrak v vodni gibki cevi ali črpalki	Visokotlačni čistilec pustite teči z odprto pršilno pištolo, odprto pipo in s šobo, ki je nastavljena na nizki tlak, dokler se ne doseže enakomerni delovni tlak
	Nepravilno oskrbovanje z vodo	Preverite, ali omrežna napetost ustreza navedbam v tehničnih podatkih. Najmanjše vodne gibke cevi, ki jih smete uporabljati so dimenzij 1/2" ali Ø 13 mm
	Vodni filter je zamašen	Očistite vodni filter
	Vodna gibka cev je stisnjena ali prepognjena	Vodno gibko cev speljite naravnost
	Visokotlačna gibka cev je predolga	Snemite podaljšek visokotlačne gibke cevi, maks. dolžina vodne gibke cevi 7 m
Tlak je enakomeren, ampak prenizek Opozorilo: Določen pribor povzroča nizki tlak	Šoba je obrabljena	Zamenjajte šobo
	Ventil z start/stop je obrabljen	5-krat hitro zaporedoma pritisnite na sprožilo
Motor deluje, vendar je tlak omejen ali brez delovnega tlaka	Voda ni priključena	Priključite vodo
	Filter zamašen	Čiščenje filtra
	Šoba je zamašena	Očistite šobo
Visokotlačni čistilec se samostojno vklopi	Črpalka ali pršilna pištola ne tesnita	Obrnite se na pooblaščen servis Bosch
Naprava ne tesni	Črpalka ne tesni	Majhne neprepustnosti vode so dovoljene; pri večjih pa se obrnite na servis Bosch
Brez vsesavanja čistilnega sredstva	Nastavljiva šoba v nastavitvi za visok tlak	Uporabite visokotlačno šobo za peno ali uporabite nastavev pene šobe 3 za 1
	Čistilno sredstvo je pregosto	Razredčite z vodo
	Visokotlačna gibka cev se je podaljšala	Priključite originalno gibko cev
	Ostanki ali zožitev v krogotoku čistilnega sredstva	Spirajte s čisto vodo in odstranite zožitev. Če problem še vedno ostaja, povprašajte pri servisnem centru Bosch za nasvet.

## Vzdrževanje in servisiranje

### Vzdrževanje

- **Pred vsemi deli na napravi izvalcite omrežni vtič in sprosite priključek vode.**

**Opozorilo:** Prosimo, da redno opravljate spodaj navedena vzdrževalna dela, kar bo zagotovilo dolgo in zanesljivo uporabljanje naprave.

Napravo redno pregledujte z ozirom na očitne pomanjkljivosti, kakršne so na primer ohlapna pritrditev ali obrabljeni ali poškodovani sestavni deli.

Pregledujte pokrove in zaščitne naprave glede na poškodbe in pravilno montažo. Pred uporabo naprave eventuelno opravite potrebna vzdrževalna dela ali popravila.

### Po uporabi/shranjevanje

Izklopite vklopno/izklopno stikalo in aktivirajte sprožilo, da se izprazne visokotlačna gibka cev.

Zunanost visokotlačnega čistilca očistite z mehko krtačo in krpo. Ne uporabljajte vode, topil ali polirnih sredstev. Ostranite vse nečistoče, še posebej pa je pomembno, da očistite prezračevalne reže motorja.

Skladiščenje po koncu sezone: Izpraznite vso vodo iz črpalke tako, da pustite motor teči nekaj sekund in aktivirajte sprožilo.

Napravo hranite v okolju, ki je zavarovano pred zmrzaljo. Poskrbite, da kabli med skladiščenjem niso vkleščeni. Ne prepogibajte visokotlačnega gibkega čistilca.

### Servis in svetovanje o uporabi

Servis vam bo dal odgovore na vaša vprašanja glede popravila in vzdrževanja izdelka ter nadomestnih delov. Prikaze razstavljenega stanja in informacije glede nadomestnih delov se nahajajo tudi na internetnem naslovu:

**www.bosch-garden.com**

Skupina svetovalcev podjetja Bosch vam bo z veseljem na voljo pri vprašanjih glede nakupa, uporabe in nastavitve izdelka in pribora.

Pri vseh vprašanjih in naročanjih nadomestnih delov obvezno navedite 10-mestno številko artikla, ki se nahaja na tipski ploščici naprave.

## 170 | Hrvatski

**Slovensko**

Top Service d.o.o.  
Celovška 172  
1000 Ljubljana  
Tel.: (01) 519 4225  
Tel.: (01) 519 4205  
Fax: (01) 519 3407

**Varstvo okolja**

Okolju nevarne kemikalije ne smejo prodreti v tla, v podtalnico, jezera, reke ipd.

Pri uporabi čistilnih sredstev morate natančno upoštevati navedbe na embalaži glede predpisane koncentracije.

Pri čiščenju motornih vozil upoštevajte krajevne predpise: Preprečite, da bi izplaknjeno olje poniknilo v podtalnico.

**Odlaganje**

Odpaden visokotlačni čistilec, pribor in embalažo morate reciklirati v skladu z varstvom okolja.

Visokotlačnega čistilca ne vrzite med gospodinjske odpadke!

**Samo za države EU:**

V skladu z Direktivo 2012/19/EU Evropskega Parlamenta in Sveta o odpadni električni in elektronski opremi (OEEO) in njeni uresničitvi v nacionalnem pravu se morajo električna in elektronska oprema, ki ni več v uporabi, ločeno zbirati ter okolju prijazno reciklirati.

**Pridržujemo si pravico do sprememb.**

**Hrvatski****Upute za sigurnost****Objašnjenje simbola sa slikama**

Opće napomene za opasnost.



Mlaz vode nikada ne usmjeravati na ljude, životinje, sam uređaj ili njegove električne dijelove.

Pažnja: Visokotlačni mlaz može biti opasan ako bi se zloupotrabio.



**Prema važećim propisima, uređaj se bez odvajanja sustava ne smije priključiti na vodovodnu mrežu. Koristite odvajач sustava prema IEC 61770 tip BA.**

**Voda koja teče kroz odvajач sustava nije više pitka voda.**

**Upute za sigurnost za visokotlačni uređaj za čišćenje**

**Treba pročitati sve napomene o sigurnosti i upute.** Ako se ne bi poštivale napomene o sigurnosti i upute to bi moglo uzrokovati strujni udar, požar i/ili teške ozljede.

**Znakovi upozorenja i obavijesti koji se nalaze na uređaju daju vam važne upute za bezopasan rad.**

**Osim napomena u uputama za rukovanje, morate se pridržavati i općih puta za sigurnost i propisa za sprječavanje nezgoda.**

**Električni priključak**

- ▶ Napon izvora struje mora se podudarati sa podacima na tipskoj pločici uređaja.
- ▶ Preporučuje se ovaj uređaj priključiti samo na električnu utičnicu koja je osigurana sa zaštitnom sklopkom strujne kvara od 30 mA.
- ▶ Izvucite utikač iz mrežne utičnice i ako uređaj samo na kratko ostavljate bez nadzora.
- ▶ Električno napajanje mora odgovarati IEC 60364-1.
- ▶ Ako treba zamijeniti priključni kabel, kako bi se izbjegle moguće opasnosti ovu zamjenu treba prepustiti proizvođaču, njegovim ovlaštenim servisima ili za to ovlaštenim osobama.
- ▶ Mrežni utikač nikada ne hvatati mokrim rukama.
- ▶ Mrežni utikač ne izvlačite iz utičnice dok uređaj radi.
- ▶ Preko mrežnog priključnog kabela ili produžnog kabela ne vozite, ne gnječite ga niti navlačite, jer bi se mogao oštetiti. Zaštitite kabel od izvora topline, ulja i oštih rubova.
- ▶ Uređaj ne koristite ako je oštećen priključni kabel ili važni dijelovi, kao što je visokotlačno crijevo, pištolj za prskanje ili sigurnosne naprave.
- ▶ Pažnja: Npropisni produžni kablovi mogu biti opasni.
- ▶ Kod primjene produžnog kabela, utikač i električni spoj moraju biti izvedeni nepropusni za vodu. Produžni kabel mora imati presjek vodiča prema podacima u uputama za rad i mora biti zaštićen od prskanja vode. Utikački spoj ne smije ležati u vodi.
- ▶ Ako bi se utikač zamijenio na priključnom ili produžnom kabelu, mora ostati zadržana zaštita od prskanja vode i mehanička stabilnost.

**Priključak vode**

- ▶ Pridržavajte se propisa distributera vode.
- ▶ Holenderi svih priključnih crijeva moraju biti nepropusni.
- ▶ Koristite samo armirano crijevo promjera 12,7 mm (1/2").
- ▶ Uređaj se ne smije nikada priključiti na vodovodnu mrežu bez nepovratnog ventila. Voda koja bi istekla kroz nepovratni ventil ne smije se više koristiti kao pitka voda.
- ▶ Visokotlačno crijevo ne smije biti oštećeno (opasnost od rasprsnuća). Oštećeno visokotlačno crijevo mora se odmah zamijeniti. Smiju se koristiti samo crijeva i spojni elementi koje je preporučio proizvođač.
- ▶ Visokotlačna crijeva, armature i spojnice važne su za sigurnost uređaja. Koristite samo crijeva, armature i spojnice koje je preporučio proizvođač.

- ▶ Na priključku vode smije se koristiti samo čista ili filtrirana voda.

### Primjena

- ▶ Uređaj sa priborom treba prije korištenja provjeriti na njegovo propisno stanje i na pogonsku sigurnost. Ukoliko njegovo stanje nije besprijekorno, ne smije se koristiti.
- ▶ U svrhu čišćenja odjeće ili obuće ne usmjeravajte mlaz vode na sebe ili druge osobe.
- ▶ Ne smiju se usisavati tekućine koje sadrže otapala, nerazrijeđene kiseline, aceton ili otapala, uključujući benzin, razrjeđivače boje i loživo ulje, jer je njihova magla od prskanja izuzetno zapaljiva, eksplozivna i otrovna.
- ▶ Kod primjene uređaj u područjima opasnosti (npr. benzinske postaje), treba se pridržavati odgovarajućih propisa o sigurnosti. Zabranjen je rad u prostorijama ugroženim od eksplozije.
- ▶ Uređaj mora imati stabilnu podlogu.
- ▶ Treba koristiti samo sredstva za čišćenje koja je preporučio proizvođač uređaja i treba se pridržavati uputa za primjenu, zbrinjavanje u otpad i napomena upozorenja proizvođača.
- ▶ Svi dijelovi uređaja koji su u radnom području pod naponom, moraju biti zaštićeni od prskanja.
- ▶ Ručica za aktiviranje pištolja za prskanje tijekom rada ne smije se zaglaviti u položaju „ON“.
- ▶ Nosite prikladnu zaštitnu odjeću za zaštitu od prskanja vode. Uređaj ne koristite u doseg ljudi koji ne nose zaštitnu odjeću.
- ▶ Ukoliko je potrebno, pri radu nosite prikladnu zaštitnu opremu (PSA) za zaštitu od prskanja vode, npr. zaštitne naočale, masku za zaštitu od prašine, itd., kako bi se zaštitili od vode, čestica i/ili aerosola, koji bi se mogli odbiti od raznih predmeta.
- ▶ Pod djelovanjem višeg tlaka razni predmeti mogu se odbaciti prema natrag. Ukoliko je potrebno, pri radu nosite prikladnu osobnu zaštitnu opremu, npr. zaštitne naočale.
- ▶ Kako bi se izbjegla oštećenja od mlaza od visokog tlaka, gume vozila/ventile na gumama treba prati sa minimalnog razmaka od 30 cm. Prvi znak oštećenja je promjena boje guma. Oštećene gume vozila/ventili na gumama opasni su za život.
- ▶ Ne smije se prskati po materijalima sa sadržajem azbesta i ostalim materijalima koji sadrže tvari koje ugrožavaju zdravlje.
- ▶ Preporučeno sredstvo za čišćenje treba koristiti samo ako je razrijeđeno. Ovi su proizvodi sigurni budući da ne sadrže kiseline, lužine ili tvari koje zagađuju okoliš. Preporučujemo da se sredstva za čišćenje spremaju tako da budu nedostupna za djecu. Kod kontakta sredstva za čišćenje sa očima, odmah ih treba temeljito isprati sa vodom, a u slučaju gutanja odmah treba zatražiti liječničku pomoć.
- ▶ **Visokotlačni uređaj za čišćenje nikada ne koristite bez filtra, sa zaprljanim ili oštećenim filtrom.** Pravo ne jamstvo neće se priznati pri uporabi visokotlačnog uređaja za čišćenje bez filtra ili sa zaprljanim ili oštećenim filtrom.

- ▶ Metalni dijelovi uređaja nakon dulje uporabe mogu se zagrijati. Ukoliko je potrebno, nosite zaštitne rukavice.
- ▶ S visokotlačnim uređajem za čišćenje ne smije se raditi za slučaj loših vremenskih uvjeta, posebno ako prijeti nevrijeme.

### Rukovanje

- ▶ Osobe koje rade sa uređajem smiju ga koristiti samo za određenu namjenu. Treba se pridržavati lokalnih propisa. Kod rada sa uređajem treba paziti na druge ljude, posebno na djecu.
- ▶ Uređaj smiju koristiti samo osobe koje su upoznate sa korištenjem i rukovanjem ili osobe koje mogu dokazati da mogu rukovati sa uređajem. Sa ovim uređajem ne smiju raditi djeca ili mlade osobe. Djecu treba držati pod nadzorom, kako se ne bi igrala sa uređajem.
- ▶ S ovim uređajem ne smiju raditi osobe ograničenih fizičkih, osjetilnih ili psihičkih sposobnosti, niti osobe s nedovoljnim iskustvom i znanjem, ukoliko nisu pod nadzorom ili ako nisu upoznate sa sigurnim rukovanjem i s time povezanim opasnostima.
- ▶ Uključeni uređaj se nikada ne smije ostaviti bez nadzora.
- ▶ Mlaz vode koji izlazi iz visokotlačne mlaznice proizvodi povratni udar. Zbog toga pištolj za prskanje i štap za prskanje treba čvrsto držati sa obje ruke.

### Transport

- ▶ Prije transporta uređaj treba isključiti i osigurati.

### Održavanje





- ▶ Prije svih radova čišćenja, održavanja i zamjene pribora, uređaj treba isključiti. Treba izvući utikač ako uređaj radi sa mrežnim naponom.
- ▶ Popravke smiju izvoditi samo ovlašteni Bosch servisi za električne alate.

### Pribor i rezervni dijelovi

- ▶ Smije se koristiti samo pribor i rezervni dijelovi koje je odobrio proizvođač. Originalni pribor i originalni rezervni dijelovi jamče nesmetani rad uređaja.

### Simboli

Dolje prikazani simboli od značaja su za čitanje i razumijevanje uputa za rukovanje. Obratite pozornost na ove simbole i njihovo značenje. Ispravno tumačenje simbola pomoći će vam da električni alat bolje i sigurnije koristite.

Simbol	Značenje
	Smjer gibanja
	Težina
	Uključeno
	Isključeno

172 | Hrvatski

Simbol	Značenje
Lo	Niži tlak
Hi	Viši tlak
	Pribor

## Uporaba za određenu namjenu

Uređaj je predviđen za čišćenje površina i objekata na otvorenom prostoru, za uređaje, vozila i čamce, ukoliko se koristi odgovarajući pribor, kao npr. sredstva za čišćenja koja je odobrio Bosch.

Primjena za određenu namjenu odnosi se na temperaturu okoline od 0 °C do 40 °C.

Ovaj proizvod nije prikladan za primjenu u obrtu i industriji.

## Tehnički podaci

Visokotlačni uređaj za čišćenje		AQT 35-12/ AQT 35-12+	AQT 37-13/ AQT 37-13+	AQT 40-13
Kataloški br.		3 600 HA7 1..	3 600 HA7 2..	3 600 HA7 5..
Nazivna primljena snaga	kW	1,5	1,7	1,9
Temperatura na dovodu max.	°C	40	40	40
Količina vode na dovodu min.	l/min	5,8	6,2	6,6
Dopušteni tlak	MPa	12	13	13
Nazivni tlak	MPa	8	9	9
Protok	l/min	5	5,5	6
Maksimalni ulazni tlak	MPa	1	1	1
Autostop funkcija		●	●	●
Težina odgovara EPTA-Procedure 01/2003	kg	6,65/8,12	7,83/8,82	8,9
Klasa zaštite		□/II	□/II	□/II

Serijski broj Vidjeti serijski broj (tipsku pločicu) na visokotlačnom uređaju za čišćenje

Postupcima uključivanja proizvode se kratkotrajni padovi napona. Kod nepovoljnih uvjeta električne mreže mogu se pojaviti djelovanja i na ostale uređaje. Kod impedancije mreže manje od 0,153 oma ne mogu se očekivati nikakve smetnje.

## Informacije o buci i vibracijama

Emisijske vrijednosti buke utvrđene sukladno EN 60335-2-79.	3 600 ...	HA7 1..	HA7 2..	HA7 5..
Razina buke uređaja vrednovana sa A obično iznosi:				
Razina zvučnog tlaka	dB(A)	83	78	83
Razina učinka buke	dB(A)	93	90	94
Nesigurnost K	dB	2	1	2
<b>Nosite štitičke za sluh!</b>				
Ukupne vrijednosti vibracija (vektorski zbroj u tri smjera) određene su prema EN 60335:				
Vrijednost emisija vibracija $a_{hv}$	$m/s^2$	=7	=2	=4,7
Nesigurnost K	$m/s^2$	=2	=2	=1,5

## Izjava o usklađenosti

	3 600 ...	HA7 1..	HA7 2..	HA7 5..
Izjavljujemo pod vlastitom odgovornošću da proizvod opisan pod „Tehnički podaci“ odgovara svim relevantnim odredbama smjernica 2011/65/EU, 2014/30/EU, 2006/42/EC, 2000/14/EC uključujući i njihove izmjene te da je sukladan sa slijedećim normama: EN 60335-1, EN 60335-2-79.				
2000/14/EC: Zajamčena razina učinka buke:	dB(A)	95	91	96
Postupci vrednovanja usklađenosti prema Dodatku V.				

Kategorija proizvoda: 27

Tehnička dokumentacija (2006/42/EC, 2000/14/EC) može se dobiti kod:

Bosch Lawn and Garden Ltd., PT-LG/ENS23,  
Stowmarket, Suffolk IP14 1EY, England

Henk Becker Executive Vice President Engineering  
Helmut Heinzelmann Head of Product Certification PT/ETM9

*PPA*  
*Henk Becker* i.v. *Helmut Heinzelmann*

Robert Bosch GmbH, Power Tools Division  
70764 Leinfelden-Echterdingen, GERMANY  
23.06.2014

## Montaža i rad

Radnja	Slika	Stranica
Opseg isporuke	1	210 – 211
Preklapanje ručke prema dolje	2	212
Koplje priključiti na pištolj za prskanje	3	213
Priključiti visokotlačno crijevo/pištolj za prskanje	4	213
Natakните sapnice	5	214 – 216
Priključak vode	6	216
Uključivanje/isključivanje	7	217
Podesiti mlaz sapnice	8	217
Priključiti bocu sa sredstvom za ispiranje	9	218
Očistiti filter	10	218
Očistiti mlaznicu	11	219
Uskladištenje pištolja	12	219
Uskladištenje pištolja/štapa za prskanje/sapnice, tijekom posluživanja	13	220
Umetanje crijeva u držač crijeva	14	220
Uskladištenje	15	220
Biranje pribora	16	221

## Puštanje u rad

### Za vašu sigurnost



**Pažnja! Prije radova čišćenja i održavanja uređaj treba isključiti i izvući mrežni utikač. Isto vrijedi ako je oštećen, zarezan ili usukan priključni kabel.**

Radni napon iznosi 230 V AC, 50 Hz (za zemlje koje nisu članice EU: 220 V, 240 V, ovisno od izvedbe). Treba koristiti samo odobreni produžni kabel. Informacije možete dobiti u ovlaštenom servisu.

Ako kod rada visokotlačnog uređaja za čišćenje želite koristiti produžni kabel, potrebni su slijedeći presjeci vodiča:

- 1,5 mm<sup>2</sup> do max. 20 m dužine
- 2,5 mm<sup>2</sup> do max. 50 m dužine

Napomena: Ako se koristi produžni kabel, tada on kao što je opisano u propisima za sigurnost, mora imati zaštitni vodič, koji je preko utikača spojen sa zaštitnim vodičem vaše električne instalacije.

U slučaju sumnje zatražite pomoć kvalificiranog električara ili najbližeg Bosch servisa.



**OPREZ: Nепropisan produžni kabel može biti opasan. Produžni kabel, utikač i spojnica moraju biti vodonepropusni i moraju biti izvedbe odobrene za primjenu na otvorenom prostoru.**

Spojevi kabela trebaju biti suhi i ne smiju ležati na podu (tlu). Za povećanje sigurnosti koristite FI-zaštitnu sklopku (RCD) sa strujom kvara od max. 30 mA. Ova FI-zaštitna sklopka mora se ispitati prije svakog korištenja.

Ako je priključni kabel oštećen, isti se smije popraviti samo u ovlaštenom Bosch servisu.

Napomena za proizvode koji se **ne prodaju u Vel. Britaniji**: **PAŽNJA:** Za vašu sigurnost je potrebno da se utikač koji se nalazi na uređaju spoji sa produžnim kabelom. Spojnica produžnog kabela mora biti zaštićena od prskanja vode, mora biti izrađena od gume ili prevučena gumom. Produžni kabel mora se koristiti sa vlačnim rasterećenjem.

Obratite pozornost da ovaj uređaj ne smije raditi bez vode.

## Rad

### Uključivanje

Crijevo za vodu (nije isporučeno) spojite sa priključkom vode i uređajem.

Mrežni prekidač se mora nalaziti u položaju „0“ i nakon toga priključite uređaj na utičnicu.

Otvorite slavinu za vodu.

Za oslobađanje okidača pritisnite zapor uključivanja (stražnji prekidač na ručki pištolja za prskanje). Okidač pritisnuti do kraja, sve dok voda ne počne jednolično teći i dok u uređaju i u visokotlačnom crijevu više nema zraka. Osloboditi okidač. Pritisnuti zapor uključivanja (prednji prekidač na ručki pištolja za prskanje).

Okrenite mrežnu sklopku. Pištolj za prskanje usmjerite prema dolje. Za oslobađanje okidača pritisnite zapor uključivanja. Okidač pritisnite do kraja.

### Autostop funkcija

Uređaj će isključiti motor čim se oslobodi odvod na ručki pištolja.

## Upute za rad

### Općenito

Visokotlačni uređaj za čišćenje mora se nalaziti na ravnoj podlozi.

Visokotlačno crijevo ne potežite previše daleko prema naprijed, odnosno visokotlačni uređaj za čišćenje ne potežite za crijevo. To može rezultirati time da visokotlačni uređaj za čišćenje više neće sigurno stajati i da se može prevrnuti.

## 174 | Hrvatski

Visokotlačno crijevo se ne smije oštro pregibati i preko njega se ne smije voziti sa vozilom. Zaštitite visokotlačno crijevo od oštih rubova ili uglova.

Rotirajuću mlaznicu ne koristite za pranje automobila.

**Upozorenje!** Uređaj Patio Cleaners prikladan je samo za primjenu na ravnim površinama! Ne koristite ga čišćenje stubišta i vertikalnih površina. Nikada ne dodirujte rotirajuću sapnicu dok radi!

### Upute za rad sa sredstvima za čišćenje

#### ► Koristite samo sredstva za čišćenje koja su izričito dopuštena za visokotlačni uređaj za čišćenje.

U smislu zaštite okoliša preporučujemo štedljivu potrošnju sredstva za čišćenje. Treba se pridržavati savjeta za razrjeđivanje na ambalaži.

### Preporučeni postupak čišćenja

#### Korak 1: Očistite prljavštinu

Koristite visokotlačnu sapnicu za pjenu ili koristite položaj pjene sapnice 3 u 1 i štedljivo dozirajte sredstvo za čišćenje.

#### Operacija 2: Uklanjanje prljavštine

Pod djelovanjem visokog tlaka odstranite oslobođenu prljavštinu.

**Napomena:** Pri čišćenju sa sredstvima za skidanje prljavštine/čišćenje, počnite s vertikalnim površinama i čistite prema gore. Pri ispiranju radite odozgo prema dolje.

### Primjena alternativne opskrbe vodom

Ovaj visokotlačni uređaj za čišćenje je samousisni i omogućava usisavanje vode iz spremnika ili prirodnih izvora. **VAŽNO** je da se očisti i ugradi Bosch filter na ulazu vode i da se usisava samo čista voda.

### Otvoreni spremnici i vode iz prirodnih tokova

Koristite pribor za samousisavanje, koji se sastoji od:

- Usisne mrežice s povratnim ventilom
- Armiranog crijeva dužine 3 m
- Univerzalne spojnice za visokotlačni uređaj za čišćenje

Pomoću ovog pribora visokotlačni uređaj za čišćenje može usisavati vodu 0,5 m iznad razine vode. To može trajati cca. 15 sekundi.

Za istiskivanje zraka, crijevo dužine 3 m uronite do kraja u vodu. Usisno crijevo dužine 3 m priključite na visokotlačni uređaj za čišćenje i pri tome pazite da usisna mrežica ostane uronjena u vodi.

Visokotlačni uređaj za čišćenje ostavite da radi s demontiranim pištoljem za prskanje, sve dok voda počne jednolično teći iz visokotlačnog crijeva. Ako nakon 25 sekundi više ne izlazi nikakva voda, isključite uređaj i kontrolirajte sve priključke. Ako voda teče, visokotlačni uređaj za čišćenje isključite i priključite za rad pištolja za prskanje i štapne prskalice.

Važno je da crijevo i spojnice budu kvalitetni, nepropusno spojeni, te da brtve budu neoštećene i ispravno ugrađene. Propusni priključci mogu spriječiti usisavanje.

### Spremnik za vodu sa slavinom za pražnjenje

Ako se visokotlačni uređaj za čišćenje mora priključiti na spremnik s odgovarajućom slavinom za pražnjenje, najprije se crijevo za vodu (nije sadržano u opsegu isporuke) mora priključiti na slavinu. Otvorite slavinu kako bi istisnuli sav zrak iz crijeva i nakon toga je zatvorite na visokotlačnom uređaju za čišćenje.

## Traženje greške

Simptomi	Mogući uzroci	Pomoć	
Motor ne radi	Utikač nije priključen	Priključiti utikač	
	Utičnica je neispravna	Koristiti drugu utičnicu	
	Osigurač je reagirao	Zamijeniti osigurač	
	Produžni kabel je oštećen	Pokušati bez produžnog kabela	
	Reagirala je zaštita motora	Motor ostaviti da se ohladi u trajanju 15 minuta	
	Smrzavanje	Ostaviti da se odmrzne pumpa, crijevo za vodu ili pribor	
Motor ostaje mirovati	Osigurač je reagirao	Zamijeniti osigurač	
	Mrežni napon nije odgovarajući	Kontrolirati mrežni napon koji mora odgovarati podacima sa tipske pločice	
	Reagirala je zaštita motora	Motor ostaviti da se ohladi u trajanju 15 minuta	
Osigurač je reagirao	Osigurač je suviše slab	Priključiti na strujni krug koji sigurno odgovara snazi visokotlačnog uređaja za čišćenje	
Motor radi ali nema tlaka	Mlaznica je djelomično začepljena	Očistiti mlaznicu	
	Postoje šumovi motora ali on ne radi	Nedovoljan mrežni napon	Ispitajte da li napon električne mreže odgovara podacima na identifikacijskoj pločici
		Suviše niski napon zbog primjene produžnog kabela	Provjerite da li je produžni kabel prikladan
		Uređaj dulje vrijeme nije korišten	Obratite se za pomoć ovlaštenom Bosch servisu
	Problemi s Autostop funkcijom	Obratite se za pomoć ovlaštenom Bosch servisu	

Simptomi	Mogući uzroci	Pomoć
Pulzirajući tlak	Zrak je ušao u crijevo za vodu ili u pumpu	Sve dok se ne postigne jednolični radni tlak, visokotlačni uređaj za čišćenje pustite da radi s otvorenim pištoljem za prskanje, otvorenom slavinom za vodu i sa sapnicom podešenom na niski tlak
	Opcrba vodom nije ispravna	Provjeriti da li priključak za vodu odgovara podacima iz tehničkih podataka. Najmanja crijeva za vodu koja se smiju primijeniti su 1/2" ili Ø 13 mm
	Začepljen filter za vodu	Očistiti filter za vodu
	Crijevo za vodu je prignječeno ili oštro savijeno	Crijevo za vodu razvući da bude ravno
	Visokotlačno crijevo je previše dugačko	Skinuti produžetak visokotlačnog crijeva, max. dužina crijeva za vodu 7 m
Tlak je jednoličan ali je prenizak	Istrošena je mlaznica	Zamijeniti mlaznicu
Napomena: Određeni pribor uzrokuje niži tlak	Istrošen je start/stop ventil	Odvod 5 puta brzo uzastopno pritisnuti
Motor radi, ali je tlak ograničen ili nema radnog tlaka	Voda nije priključena	Priključiti vodu
	Filter je začepljen	Očistiti filter
	Mlaznica je začepljena	Očistiti mlaznicu
Visokotlačni uređaj za čišćenje starta sam	Propušta pumpa ili pištolj za prskanje	Obratite se za pomoć ovlaštenom Bosch servisu
Uređaj propušta	Pumpa propušta	Manja propuštanja vode su dopuštena; U slučaju većih propuštanja zatražite pomoć servisa
Sredstvo za čišćenje se ne usisava	Podesiva sapnica u položaju visokog tlaka	Koristite visokotlačnu sapnicu za pjenu ili položaj pjene sapnice 3 u 1
	Sredstvo za čišćenje je previše gusto	Razrijediti ga s vodom
	Visokotlačno crijevo je produženo	Priključiti originalno crijevo
	Ostaci ili suženje u kružnom toku sredstva za čišćenje	Isprati čistom vodom i otkloniti suženje. Ako problem i dalje postoji, treba zatražiti pomoć Bosch ovlaštenog servisa.

## Održavanje i servisiranje

### Održavanje

- **Prije svih radova na uređaju treba izvući mrežni utikač i otpustiti priključak vode.**

**Napomena:** Sljedeće radove održavanja izvodite redovito, kako bi se osiguralo dulje i pouzdano korištenje uređaja. Uređaj treba redovito kontrolirati na uočljive nedostatke, kao što su otpušteni spojevi i istrošeni ili oštećeni dijelovi. Provjerite da li su pokrov i zaštitne naprave neoštećeni i ispravno ugrađeni. Prije uporabe provedite eventualno potrebne radove održavanja ili popravaka.

### Nakon uporabe/Spremanje

Isključite prekidač za uključivanje-isključivanje i pritisnite okidač za pražnjenje visokotlačnog crijeva.

Vanjske površine visokotlačnog uređaja za čišćenje očistite mekom četkom i krpom. Za čišćenje se ne smije koristiti voda, otapala i sredstva za poliranje. Svu prljavštinu treba ukloniti, posebno sa otvora za hlađenje motora.

Uskladištenje nakon završene sezone: Ispustite svu vodu iz crpke, tako da motor ostavite nekoliko sekundi da radi i aktivirajte odvod.

Na uređaj ne stavljati nikakve druge predmete.

Uređaj spremite u prostoriju bez opasnosti od smrzavanja.

Priključni kabel tijekom uskladištenja ne smije biti uklješten. Visokotlačno crijevo ne pregibajte oštro.

### Servisiranje i savjetovanje o primjeni

Naš servis će odgovoriti na vaša pitanja o popravku i održavanju vašeg proizvoda, kao i o rezervnim dijelovima. Crteže u rastavljenom obliku i informacije o rezervnim dijelovima možete naći i na našoj adresi:

**www.bosch-garden.com**

Tim Bosch savjetnika za kupce rado će odgovoriti na vaša pitanja o kupnji, primjeni i podešavanju proizvoda i pribora. Kod svih upita i naručivanja rezervnih dijelova, neizostavno treba navesti 10-znamenkasti kataloški broj sa tipske pločice uređaja.

176 | Eesti

**Hrvatski**

Robert Bosch d.o.o  
Kneza Branimira 22  
10040 Zagreb  
Tel.: (01) 2958051  
Fax: (01) 2958050

**Zaštita okoliša**

Kemikalije koje zagađuju okoliš ne smiju se ispuštati u tlo, podzemne vode, jezerca, vodene tokove, itd.

Kod primjene sredstava za čišćenje treba se pridržavati podataka sa naljepnice ambalaže i točno se pridržavati propisane koncentracije.

Kod pranja motornih vozila treba se pridržavati važećih propisa. Mora se spriječiti da isprano ulje dospije u podzemne vode.

**Zbrinjavanje**

Visokotlačni uređaj za čišćenje, pribor i ambalažu dovezite na ekološki prihvatljivo recikliranje.

Visokotlačni uređaj za čišćenje ne bacajte u kućni otpad!

**Samo za zemlje EU:**

Prema Europskim smjernicama 2012/19/EU za električne i elektroničke stare uređaje, neuporabivi električni i elektronički uređaji moraju se odvojeno sakupljati i dovesti na ekološki prihvatljivo recikliranje.

Zadržavamo pravo na promjene.

**Eesti****Ohutusnõuded****Piltsümbolite selgitus**

Üldine oht.



Veejuga ei tohi kunagi suunata inimeste, loomade, seadme enda ega teiste elektriseadmete poole.

Tähelepanu: Kõrgsurvejuga võib olla ohtlik, kui selle kasutamisel eiratakse ohutusnõudeid.



**Vastavalt kehtivatele eeskirjadele on keelatud ühendada seadet veevõrguga, kui puudub süsteemiseparaator. Kasutage BA tüüpi süsteemiseparaatorit, mis vastab standardi IEC 61770 nõuetele.**

**Süsteemiseparaatorist läbivoolanud vesi ei ole enam joogikõlblik.**

**Ohutusnõuded kõrgsurvepesurite kasutamisel****Kõik ohutusnõuded ja juhised tuleb läbi lugeda.**

Ohutusnõuete ja juhiste eiramise tagajärjeks võib olla elektrilöök, tulekahju ja/või rasked vigastused.

**Seadme külge paigaldatud hoiatussildid ja muud etiketid annavad olulist teavet seadme ohutu töö kohta.****Lisaks kasutusjuhendis toodud teabele tuleb arvestada üldisi ohutusnõudeid.****Vooluvõrguga ühendamine**

- ▶ Võrgupinge peab vastama seadme andmesildil märgitud pingele.
- ▶ Seadet soovitakse ühendada üksnes pistikupespa, mis on varustatud 30 mA käivitusvooluga rikkevoolukaitselülitiga.
- ▶ Tõmmake pistik pistikupesast välja ka siis, kui jätate seadme kas või lühikeseks ajaks tähelepanuta.
- ▶ Vooluvõrgu pinge peab vastama standardile IEC 60364-1.
- ▶ Tööohutuse tagamiseks tuleb toitejuhe vajaduse korral välja vahetada lasta tootja esindajal, Boschi elektriliste tööriistade volitatud parandustöökojas või asjaomase väljaõppega isikul.
- ▶ Ärge puudutage seadme võrgupistikut kunagi märgade kätega.
- ▶ Kui seade töötab, ärge tõmmake võrgupistikut pistikupesast välja.
- ▶ Ärge sõitke toitejuhtmest ega pikendusjuhtmest üle, ärge pigistage ega tõmmake seda, kuna see võib juhet vigastada. Kaitske toitejuhet kuumuse, õli ja teravate servade eest.
- ▶ Ärge kasutage seadet, kui võrgujuhe või olulised detailid, nagu kõrgsurvevoolik, pihustuspüstol või kaitseseadised on vigastatud.
- ▶ Tähelepanu: Nõuetele mittevastavad pikendusjuhtmed võivad olla ohtlikud.
- ▶ Pikendusjuhtme kasutamisel peavad pistik ja liitmik olema veekindlad. Pikendusjuhe peab olema kasutusjuhendis toodud andmetele vastava ristlõikega ja kaitstud veepritsmete eest. Pistik ei tohi olla vees.
- ▶ Toitejuhtme või pikendusjuhtme pistiku vahetamisel peab säilima pritsmekindlus ja mehaaniline stabiilsus.

**Veevõrguga ühendamine**

- ▶ Järgige veevarustusettevõtte eeskirju.
- ▶ Kõikide ühendusvoolikute kruviühendused peavad olema veekindlad.
- ▶ Kasutada tuleb tugevdatud voolikut läbimõõduga 12,7 mm (1/2").
- ▶ Seadet ei tohi ühendada joogiveearustusega, kui puudub tagasivooluventiil. Läbi tagasivooluventiili voolanud vesi ei ole enam joogikõlblik.
- ▶ Kõrgsurvevoolik ei tohi olla vigastatud (lõhkemisoht). Vigastatud kõrgsurvevoolik tuleb viivitamatult välja vahetada. Kasutada tohib vaid tootja soovitatud voolikuid ja ühenduselemente.



- ▶ Kõrgsurvevoolikud, armatuurid ja liitmikud on olulised seadme ohutuse seisukohast. Kasutage üksnes tootja soovitatud voolikuid, armatuure ja liitmikke.
- ▶ Kasutada ainult puhast või filtreeritud vett.

### Kasutamine

- ▶ Enne kasutamist kontrollige, kas seade ja lisatarvikud on töökorras ja kas on tagatud nende tööohutus. Kui seade ja lisatarvikud ei tööta veatult, on nende kasutamine keelatud.
- ▶ Ärge suunake veejuga enda ega teiste inimeste peale, et puhastada riideid või jalanõusid.
- ▶ Kasutada ei tohi lahusteid sisaldavaid vedelikke, lahjendamata happeid, atsetooni ega lahusteid, sh bensiini, värvivedelikeid ega kütteõli, sest nende pihus on kergesti süttiv, plahvatusohtlik ja mürgine.
- ▶ Seadme kasutamisel ohtlikes kohtades (nt tanklates) tuleb kinni pidada asjaomastest ohutusnõuetest. Seadme kasutamine plahvatusohtlikes ruumides on keelatud.
- ▶ Seade peab seisma stabiilsel pinnal.
- ▶ Kasutada tohib üksnes tootja soovitatud puhastusvahendeid. Järgida tuleb tootja kasutus- ja käitlusjuhiseid ning ohutusnõudeid.
- ▶ Kõik elektrijuhtivad detailid peavad tööpiirkonnas olema kaitsitud veepritsmete eest.
- ▶ Pihustuspüstoli päästik ei tohi seadme töötamise ajal sisselülitatud asendis kinni kiilduda.
- ▶ Kandke sobivat rõivastust, mis kaitseb veepritsmete eest. Ärge kasutage seadet inimeste läheduses, välja arvatud juhul, kui läheduses viibivad inimesed kannavad kaitserõivastust.
- ▶ Vajaduse korral kandke veepritsmete eest kaitsvaid isikukaitselahendeid, nt kaitseprille, tolmuksitsemaski jmt, mis kaitsevad esemetelt tagasipõrkuva vee, osakeste ja/või aerosoolide eest.
- ▶ Suure surve mõjul võivad esemed eemale või tagasi paiskuda. Vajaduse korral kandke isikukaitselahendeid, nt kaitseprille.
- ▶ Kahjustuste vältimiseks tuleb sõidukite rehve/ventiile puhastada vähemalt 30 cm kauguselt. Kahjustuse esmaseks tunnuseks on rehvi värvi muutus. Vigastatud rehvid/ventiilid on eluohtlikud.
- ▶ Asbesti ja teisi tervistkahjustavaid aineid sisaldavaid materjale ei tohi kõrgsurvepesuriga puhastada.
- ▶ Ärge kasutage soovitatud puhastusvahendeid lahjendamata kujul. Tooted on ohutud niivõrd, kui need ei sisalda happeid, leelilahuseid ega keskkonnohtlikke aineid. Hoidke puhastusvahendeid lastele kättesaamatus kohas. Puhastusvahendi sattumisel silma loputage silma kohe rohke veega, allaneelamisel pöörduge kohe arsti poole.
- ▶ **Ärge kasutage kõrgsurvepesurit kunagi ilma filtrita või filtriga, mis on määratud või kahjustada saanud.** Kõrgsurvepesuri kasutamisel ilma filtrita või filtriga, mis on määratud või kahjustada saanud, muutub seadmele antud garantii kehtetuks.

- ▶ Metallosad võivad pärast pikemaajalist kasutamist kuumaks minna. Vajaduse korral kandke kaitsekindaid.
- ▶ Kõrgsurvepesuriga ei tohi töötada halva ilma, eeskätt äikese korral.

### Käsitsemine

- ▶ Seadet tohib käsitseta ja kasutada üksnes nõuetekohaselt. Arvestada tuleb lokaalseid olusid. Töötades tuleb jälgida, et läheduses ei viibiks teisi inimesi, eeskätt lapsi.
- ▶ Seadet tohivad kasutada ainult isikud, kellele on seadme kasutamist ja käsitsemist selgitatud, ja isikud, kes tõendavad, et nad oskavad seadet käsitseta. Seadet ei tohi kasutada lapsed ega noorukid. Et välistada seadmega mängimise võimalust, ei tohi jätta lapsi seadme lähedusse järelevalveta.
- ▶ Isikud, kelle vaimsed või füüsilised võimsed on piiratud või kellel ei ole seadme kasutamiseks vajalikke kogemusi või teadmisi, tohivad seadet kasutada vaid siis, kui nende üle teostatakse järelevalvet või kui neile on antud juhised seadme ohutu käsitsemise kohta ja nad on teadlikud seadmega seotud ohtudest.
- ▶ Sisselülitatud seadet ei tohi kunagi jätta järelevalveta.
- ▶ Kõrgsurveotsakust väljuv veejuga tekitab tagasilöögi. Seetõttu hoidke püstolit ja pihustusotsakut kahe käega tugevasti kinni.

### Teisaldamine

- ▶ Enne teisaldamist lülitage seade välja ja paigaldage toed.

### Hooldus





- ▶ Enne hooldus- ja puhastustööde tegemist ning tarvikute vahetamist lülitage seade välja. Eemaldage pistik pistikupesast, kui seade töötab võrgutoitel.
- ▶ Kõik parandustööd tuleb lasta teha Boschi elektriliste tööriistade volitatud remonditöökojas.

### Lisatarvikud ja varuosad

- ▶ Kasutada tohib üksnes tootja poolt heakskiidetud lisatarvikuid ja varuosi. Originaallisatarvikud ja -varuosad tagavad seadme veatu töö.

### Sümbolid

Järgmised piltsümbolid on olulised kasutusjuhendi lugemisel ja mõistmisel. Pidage palun piltsümbolid ja nende tähendus mees. Piltsümbolite õige tõlgendamine aitab Teil seadet tõhusamalt ja ohutumalt käsitseta.

Sümbol	Tähendus
	Liikumissuund
	Kaal
	Sees
	Väljas

178 | Eesti

Sümbol	Tähendus
Lo	Madalsurve
Hi	Kõrgsurve
	Lisatarvikud

## Nõuetekohane kasutamine

Seade on ette nähtud välitingimustes olevate pindade ja esemete, tööriistade, sõidukite ja paatide puhastamiseks, kusjuures kasutada tuleb asjaomaseid lisatarvikuid, näiteks Boschi poolt heakskiidetud puhastusvahendeid.

Seadme nõuetekohane kasutamine on lubatud temperatuuril 0 °C kuni 40 °C.

Seade ei sobi professionaalseks kasutamiseks.

## Tehnilised andmed

Kõrgsurvepesur		AQT 35-12/ AQT 35-12+	AQT 37-13/ AQT 37-13+	AQT 40-13
Tootenumbr		3 600 HA7 1..	3 600 HA7 2..	3 600 HA7 5..
Nimivõimsus	kW	1,5	1,7	1,9
Sissetuleva vee max temperatuur	°C	40	40	40
Sissetuleva vee minimaalne kogus	l/min	5,8	6,2	6,6
Lubatud surve	MPa	12	13	13
Nimirõhk	MPa	8	9	9
Veetarve	l/min	5	5,5	6
Maksimaalne sisendsurve	MPa	1	1	1
Automaatse seiskamise funktsioon		●	●	●
Kaal EPTA-Procedure 01/2003 järgi	kg	6,65/8,12	7,83/8,82	8,9
Kaitseaste		□/II	□/II	□/II
Seerianumber		Vt seerianumber kõrgsurvepesuril (andmesildil)		

Sisselülitamine tekitab lühiajaliselt pinge kõikumist. Ebasoodsate võrgutingimuste korral võib tekkida häireid teiste seadmete töös. Häireid ei teki, kui vooluvõrgu näivtakisus on väiksem kui 0,153 oomi.

## Andmed müra/vibratsiooni kohta

Müratase määratud kooskõlas standardiga EN 60335-2-79.	3 600 ...	HA7 1..	HA7 2..	HA7 5..
Seadme A-korrigeeritud müratase on üldjuhul:				
Helirõhu tase	dB(A)	83	78	83
Helivõimsuse tase	dB(A)	93	90	94
Mõõtemääramatus K	dB	2	1	2
<b>Kasutage kuulmiskaitsevahendeid!</b>				
Üldvibratsioon (kolme telje vektorsumma), mõõdetud vastavalt standardile EN 60335:				
Vibratsioonitase a <sub>h</sub>	m/s <sup>2</sup>	=7	=2	=4,7
Mõõtemääramatus K	m/s <sup>2</sup>	=2	=2	=1,5

## Vastavus normidele

Kinnitame ainuvastutajana, et punktis „Tehnilised andmed“ kirjeldatud toode on vastavuses direktiivides 2011/65/EL, 2014/30/EL, 2006/42/EÜ, 2000/14/EÜ ja viidatud direktiivide muudetud redaktsioonides sätestatud asjakohaste nõuetega ning järgmiste standarditega: EN 60335-1, EN 60335-2-79. 2000/14/EÜ: Garanteeritud helivõimsuse tase: Vastavuse hindamise meetod vastavalt lisale V.	3 600 ...	HA7 1..	HA7 2..	HA7 5..
	dB(A)	95	91	96

Tootekategooria: 27

Tehniline toimik (2006/42/EÜ, 2000/14/EÜ) saadaval:  
Bosch Lawn and Garden Ltd., PT-LG/ENS23,  
Stowmarket, Suffolk IP14 1EY, England

Henk Becker Executive Vice President Engineering  
Helmut Heinzelmann Head of Product Certification PT/ETM9

*PPa.*  
*Henk Becker i.V. Helmut*

Robert Bosch GmbH, Power Tools Division  
70764 Leinfelden-Echterdingen, GERMANY  
23.06.2014

## Kokkupanek ja kasutamine

Toimingu eesmärk	Joonis	Lehekülg
Tarnekomplekt	1	210 – 211
Käepideme kokkupanek	2	212
Otsaku ühendamine värvipüstoli külge	3	213
Kõrgsurvevooliku/pihustuspüstoli ühendamine	4	213
Otsakute külgeühendamine	5	214 – 216
Veevõrguga ühendamine	6	216
Sisse-/väljalülitamine	7	217
Otsakust välja- ja reguleerimine	8	217
Puhastusvahendi pudeli ühendamine	9	218
Puhastage filter	10	218
Puhastage otsak	11	219
Püstoli hoidmine	12	219
Püstoli/varre/otsaku hoidmine käsitsemise ajal	13	220
Vooliku asetamine voolikuhoidikusse	14	220
Hoiulepanek	15	220
Lisatarviku valik	16	221

## Kasutuselevõtt

### Tööohutus



**Tähelepanu!** Enne hooldus- ja puhastustöid lülitage seade välja ja eemaldage võrgupistik pistikupesast. Samamoodi lülitage seade välja, kui toitejuhe on vigastatud või keerdu läinud.

Tööpinge on 230 V AC, 50 Hz (muudes riikides kui EL liikmesriigid 220 V, 240 V sõltuvalt mudelist). Kasutage üksnes heakskiidetud pikendusjuhtmeid. Lisateavet saate volitatud müügiesindustest.

Kasutada tohib järgmiste ristlõigetega pikendusjuhtmeid:

- 1,5 mm<sup>2</sup> kuni 20 m pikkuste juhtmete puhul
- 2,5 mm<sup>2</sup> kuni 50 m pikkuste juhtmete puhul

Märkus: Kui kasutate pikendusjuhet, peab see vastavalt ohutusnõuetele olema varustatud kaitsejuhiga, mis on pistiku kaudu ühendatud elektrilise tööriista kaitsejuhiga.

Kahtluse korral pöörduge elektriala asjatundja poole või lähimasse Boschi müügiesindusse.



**ETTEVAATUST: Nõuetele mittevastavad pikendusjuhtmed võivad olla ohtlikud. Pikendusjuhe, pistik ja pistikupesa peavad olema veekindlad ja ette nähtud kasutamiseks välistingimustes.**

Juhtmete ühenduskohad peavad olema kuivad ja ei tohi lebada maapinnal.

Ohutuse suurendamiseks kasutage FI-kaitselülitit (RCD), mille rikkevool on maksimaalselt 30 mA. FI-kaitselülitit tuleks iga kord enne kasutamist üle kontrollida.

Kui toitejuhe on vigastatud, tuleb see lasta parandada Boschi elektriliste tööriistade volitatud remonditöökojas.

Märkus toodete kohta, mida ei müüda Suurbritannias:

**TÄHELEPANU:** Teie ohutuse huvides tuleb seadme küljes olev pistik ühendada pikendusjuhtmega. Pikendusjuhtme pistik peab olema kaitstud veepritsmete eest, valmistatud kummist või kaetud kummiga. Pikendusjuhet tuleb kasutada koos veojõu leevendiga.

Pidage meeles, et seade ei tohi töötada ilma veeta.

## Kasutamine

### Sisselülitamine

Ühendage veevoolik (ei kuulu tarnekomplekti) veevärgi ja seadmega.

Veenduge, et võrgulülitit on asendis „0“ ja ühendage seadme pistik pistikupesasse.

Avage veekraan.

Vajutage sisselülitustõkisele (tagumine lülitit püstolkäepidemel), et päästikut vabastada. Vajutage päästik lõpuni sisse, kuni vesi ühtlaselt voolab ja seadmes ja kõrgsurvevoolikus ei ole enam õhku. Vabastage päästik. Vajutage sisselülitustõkisele (eesmine lülitit püstolkäepidemel).

Keerake võrgulülitit. Suunake pihustuspüstol alla. Vajutage sisselülitustõkisele, et päästikut vabastada. Vajutage päästik täiesti sisse.

### Automaatse seiskamise funktsioon

Seadme mootor seiskub kohe, kui püstolkäepidemel olev päästik vabastatakse.

## Tööjuhised

### Üldist

Veenduge, et kõrgsurvepesur paikneb stabiilsel ja ühetasasel pinnal.

Ärge liikuge kõrgsurvevoolikuga liiga kaugele ette ja ärge tõmmake kõrgsurvepesurit voolikust. Vastasel korral võib kõrgsurvepesur tasakaalu kaotada ning ümber kukkuda.

## 180 | Eesti

Ärge murdke kõrgsurvevoolikut kokku ja ärge sõitke sellest sõidukiga üle. Kaitske kõrgsurvevoolikut teravate servade ja nurkade eest.

Ärge kasutage rootorotsakut auto pesemiseks.

**Hoiatus!** Terrassipuhasti sobib kasutamiseks ainult ühetasastel horisontaalpindadel! Ärge kasutage seda treppide ja vertikaalpindade puhastamiseks. Ärge kunagi puudutage pöörlevat otsakut, kui see on sisse lülitatud!

### Juhised puhastusvahenditega töötamiseks

#### ► Kasutage üksnes puhastusvahendeid, mis on kõrgsurvepesuri jaoks sõnaselgelt ette nähtud.

Mõelge keskkonnahoiule ja kasutage puhastusvahendeid säästlikult. Pidage kinni pakendil toodud juhiseid lahjendamise kohta.

### Soovituslik puhastusmeetod

#### Samm 1: Mustuse lahtileotamine

Kasutage kõrgsurvevahutsakut või kolm-ühes-otsaku vahuseadistust ja doseerige puhastusvahendit säästlikult.

#### Samm 2: Mustuse eemaldamine

Eemaldage lahtileotatud mustus kõrgsurvega.

**Märkus:** Vertikaalsete pindade puhul alustage mustuse eemaldamist altpoolt ja liikuge üles. Loputamisel liikuge ülalt alla.

### Kasutamine muude veemahutite või veekogude puhul

Käesolev kõrgsurvepesur on automaatse imavusega ja võimaldab imeda vett mahutitest või looduslikest veekogudest. On väga **TÄHTIS**, et liitmikku, kust vesi sisse tuleb, on paigaldatud puhastatud Boschi filter ja et imetakse vaid puhast vett.

## Vea otsing

Tunnused	Võimalik põhjus	Kõrvaldamine
Mootor ei tööta	Pistik ei ole ühendatud pistikupessa	Ühendage pistik pistikupessa
	Pistikupesa on defektne	Kasutage teist pistikupesa
	Kaitse on rakendunud	Vahetage kaitse välja
	Pikendusjuhe on vigastatud	Proovige töötada ilma pikendusjuhtmeta
	Mootori kaitsesidur rakendus	Laske mootoril 15 min jahtuda
	Külmumine	Laske pumbal, veevoolikul või lisatarvikul üles sulada
Mootor seiskub	Kaitse on rakendunud	Vahetage kaitse välja
	Võrgupinge ei ole õige	Kontrollige võrgupinget, see peab vastama seadme andmesildil märgitud pingele
	Mootori kaitsesidur rakendus	Laske mootoril 15 min jahtuda
Kaitse rakendub	Kaitse on liiga nõrk	Ühendage vooluringiga, mille kaitse on kõrgsurvepesuri võimsuse jaoks sobiv
Mootor töötab, kuid puudub surve	Otsak on osaliselt ummistunud	Puhastage otsak

### Lahtised mahutid/paagid ja looduslikud veekogud

Kasutage automaatset imemistarvikut, mis koosneb järgmistest osadest:

- tagasivooluklapiga imemissõel
- 3 m tugevdatud imivoolik
- universaalne muhv

Selle lisatarviku abil saab kõrgsurvepesur imeda vett veetasemest 0,5 m kõrgemalt. See võib kesta ligikaudu 15 sekundit.

Kastke 3 m pikkune voolik täielikult vee alla, et õhku välja pressida. Ühendage 3 m pikkune imivoolik kõrgsurvepesuri külge ja veenduge, et imemissõel jääb vee alla.

Laske kõrgsurvepesuril, millelt on pihustuspüstol maha võetud, töötada seni, kuni vett kõrgsurvevoolikust ühtlaselt välja voolab. Kui vett 25 sekundi pärast veel ei tule, lülitage seade välja ja kontrollige kõiki liitmikke. Kui vesi voolab, lülitage kõrgsurvepesur välja ja ühendage töötamiseks külge pihustuspüstol ja otsak.

On oluline, et voolik ja muhv id on hea kvaliteediga, et ühendused on tihedad, et tihendid on terved ja õigesti paigaldatud. Lekkivad ühendused võivad imemist takistada.

### Väljavoolukraaniga veepaak

Kui kõrgsurvepesur on vaja ühendada sobiva väljavoolukraaniga paagiga, tuleb kraani külge esmalt ühendada veevoolik (ei sisaldu tarnekomplektis). Avage kraan, et õhk voolikust täielikult välja pressida, ja ühendage voolik seejärel kõrgsurvepesuri külge.

Tunnused	Võimalik põhjus	Kõrvaldamine
Mootorimüra on kuulda, kuid mootor ei tööta	Ebapiisav võrgupinge	Kontrollige, kas vooluvõrgu pingeline vastab andmesildil toodud pingele
	Liiga madal pingeline pikendusjuhtme kasutamise tõttu	Kontrollige, kas pikendusjuhe on sobiv
	Seadet ei ole pikka aega kasutatud	Pöörduge Boschi elektriliste tööriistade volitatud remonditöökotta
	Probleemid automaatse seiskamise funktsiooniga	Pöörduge Boschi elektriliste tööriistade volitatud remonditöökotta
Pulseeriv rõhk	Veevoolik või pumbas on õhk	Laske kõrgsurvepesuril avatud pihustuspüstoli, avatud veekraani ja madalsurvele reguleeritud otsakuga töötada, kuni saavutate ühtlase töörohu
	Veevarustus ei ole korras	Kontrollige, kas veevarustus vastab tehnilistes andmetes toodud andmetele. Väikseimad veevoolikud, mida tohib kasutada, on 1/2" või Ø 13 mm
	Veefilter on ummistunud	Puhastage veefilter
	Veevoolik on pigistatud või murtud kokku	Asetage veevoolik sirgelt
	Kõrgsurvevoolik on liiga pikk	Eemaldage kõrgsurvevooliku pikendus, veevooliku max pikkus on 7 m
Surve on ühtlane, kuid liiga madal Märkus: Teatav lisatarvik põhjustab madalat survet	Otsak on kulunud	Vahetage otsak välja
	Start-/stopp-ventiil on kulunud	Vajutage 5 korda järjest päästikule
Mootor töötab, kuid surve on piiratud või puudub	Puudub veevarustus	Ühendage veevarustusega
	Filter on ummistunud	Puhastage filter
	Otsak on ummistunud	Puhastage otsak
Kõrgsurvepesur käivitub iseenesest	Pump või pihustuspüstol lekib	Pöörduge Boschi elektriliste tööriistade volitatud remonditöökotta
Seade lekib	Pump lekib	Väikesed veelekked on lubatud, suuremate veelekkete korral pöörduge hooldekeskusesse
Puhastusvahendit ei imeta sisse	Reguleeritav otsak kõrgsurveasendis	Kasutage kõrgsurvevahuotsakut või kolm-ühes-otsaku vahuseadistust
	Puhastusvahend on liiga tihke	Lahjendage veega
	Kõrgsurvevoolikut on pikendatud	Ühendage külge originaalvoolik
	Puhastusvahendiringluses on jääke või ummistusi	Loputage puhta veega ja kõrvaldage ummistus. Kui probleem ei kao, võtke ühendust Boschi hooldekeskusega.

## Hooldus ja teenindus

### Hooldus

- **Enne mis tahes töid seadme kallal tõmmake võrgupistik pistikupesast välja ja ühendage seade veevärgi küljest lahti.**

**Märkus:** Pikaajalise ohutu töö tagamiseks teostage regulaarselt järgmisi hooldustöid.

Kontrollige seadet regulaarselt nähtavate vigade, näiteks lahtiste või kulunud ja kahjustatud osade suhtes.

Kontrollige, kas katted ja kaitseseadised on terved ja õigesti paigaldatud. Enne kasutamist teostage vajalikud hooldus- ja puhastustööd.

### Pärast kasutamist/Hoidmine

Lülitage seade lülitist (sisse/välja) välja ja vajutage päästikule, et kõrgsurvevoolikut tühjendada.

Puhastage kõrgsurvepesuri välispind hoolikalt pehme harja ja lapiga. Vett, lahusteid ja poleerimisvahendeid ei tohi kasutada. Eemaldage kogu mustus, eriti põhjalikult puhastage mootori ventilatsioonivad.

Hoiulepanek pärast kasutushooaja lõppu: Eemaldage pumbast kogu vesi, selleks laske mootoril mõni sekund töötada ja vajutage päästikule.

Ärge asetage seadme peale teisi esemeid.

Hoidke seadet pluss temperatuuridel.

Veenduge, et toitejuhe ei kiilu hoiukohas kinni. Ärge murdke ega kääna ke kõrgsurvevoolikut.

182 | Latviešu

### Klienditeenindus ja mūģijārgne nōustamine

Mūģiesindajad annavad vastused toote paranduse ja hooldusega ning varuosadega seotud kūsimumstele. Joonised ja līsateabe varuosade kohta lejate ka veebiaadressilt:

**www.bosch-garden.com**

Boschi mūģiesindajad nōustavad Teid toodete ja līsatarvikute ostmise, kasutamise ja seadistamisega seotud kūsimumstes.

Jārelepārimiste esitāmisel ja tagavaraosade tellimisel nāidake kindlasti āra seadme andmesildil olev 10-kohāline tootenumbers.

### Eesti Vabariik

Mercantile Group AS

Boschi elektrilīste kāsitōriistade remont ja hooldus

Pārnu mnt. 549

76401 Saue vald, Laagri

Tel.: 6549 568

Faks: 679 1129

### Keskkonnakaitse

Keskkonnaohtrikud kemikaalid ei tohi valguda pinnasessē, pōhjavette, tiikidessē, jōgedessē jm.

Puhastusvahendite kasutamisel jārgīge pakendil toodud andmeid ja ettenāhtud konsentrātsiōone.

Mootorsōidukite puhastāmisel pidāge kinni kohālistē eskirjādēst: Tuleb rakēdāda meetmeid, mis hoiāksid āra mahāpestud ūli valgmīse pōhjavette.

### Kasutuskōlbtatuks muutunud seadmete kāitlus

Kōrgsurvepesur, līsatarvikud ja pakend tuleb keskkonnasāāstlikult ringlusse vōtta.

Ārge kāidelge kasutusressursi ammandānūd kōrgsurvepesurīt koos olmejāātmetēga!

#### Ūksnes EL līkmesriikidēle:



Vastavalt Eiropā Līdu direktīvile 2012/19/EL elektrī- ja elektrōonikaseadmetē jāātmetē kohta ning direktīvi kohāldāmisē līkmesriikidēs tuleb kasutusressursi ammandānūd elektrilīsē tōōriistād ēraldi kokku koguda ja keskkonnasāāstlikult ringlusse vōtta.

**Tootja jātab ēndale ūguse mēdatuste tegēmīsk.**

## Latviešu

### Drošības noteikumi

#### Simbolu skaidrojums



Vispārēja rakstura brīdinājuma zīme.



Nevērsiet ūdens strūklu uz cilvēkiem, mājdzīvniekiem, pašu instrumentu un elektriskajām daļām.

Uzmanību! Ja augstspiediena ūdens strūkla tiek pielietota nepareizi, tā var kļūt bīstama.



**Atbilstoši spēkā esošajiem priekšrakstiem, iekārtas bez sistēmas atdalīšanas nedrīkst pievienot dzēramā ūdens padeves tīklam. Lietojiet sistēmas atdalītāju, kas atbilst standartam IEC 61770, tips BA.**

**Ūdens, kas izplūst caur sistēmas atdalītāju, vairs nav uzskatāms par dzēramo ūdeni.**

#### Drošības noteikumi augstspiediena tīrītājiem



**Uzmanīgi izlasiet visus drošības noteikumus.**

Šeit sniegto drošības noteikumu un norādījumu neievērošana var izraisīt aizdegšanos un būt par cēloni elektriskajam triecienam vai nopietnam savainojumam.

**Uz instrumenta korpusa attēlotie brīdinošie un norādošie marķējumi sniedz lietotājam svarīgu informāciju, kas ļauj paaugstināt darba drošību.**

**Papildus lietošanas pamācībā sniegtajiem norādījumiem, nepieciešams ievērot arī vispārējos darba drošības un nelaimes gadījumu profilakses noteikumus.**

#### Pievienošana elektrotīklam

- ▶ Elektrobarošanas avota spriegumam jāatbilst vērtībai, kas norādīta uz instrumenta marķējuma plāksnītes.
- ▶ Šo instrumentu ieteicams pievienot pie elektrotīkla kontaktligzdas, kas aprīkota ar 30 mA noplūdes strāvas aizsargreleju.
- ▶ Atvienojiet instrumentu no elektrotīkla kontaktligzdas arī tad, ja tas pat uz neilgu laiku tiek atstāts bez uzraudzības.
- ▶ Instrumenta elektrobarošanas sistēmai jāatbilst standartam IEC 60364-1.
- ▶ Ja nepieciešams nomainīt elektrokabeļi, tas jāuztic ražotājam, tās pilnvarotai elektroinstrumentu remonta darbnīcai vai kvalificētam speciālistam, jo tikai tā var novērst instrumenta darba drošības līmeņa pazemināšanos.
- ▶ Nepieskarieties elektrokabeļa kontaktdakšai ar mitrām rokām.
- ▶ Neatvienojiet elektrotīkla kontaktdakšu instrumenta darbības laikā.

- ▶ Nepieļaujiet transporta līdzekļu pārvietošanos pāri instrumenta elektrokabelim un pagarinātājkabelim, nesaspiediet un nestiepiet kabelus, jo šāda apiešanās tos var sabojāt. Sargājiet kabelus no karstuma, eļļas un asām malām.
  - ▶ Nelietojiet instrumentu, ja ir bojāts tā elektrokabelis vai citas svarīgas daļas, piemēram, augstspiediena šļūtene, smidzinātājpistole vai drošības ierīces.
  - ▶ Uzmanību! Nepiemērotu pagarinātājkabeļu izmantošana var būt bīstama.
  - ▶ Izmantojamā pagarinātājkabeļa kontaktsavienotājiem jābūt veidotiem ūdensdrošā izpildījumā. Pagarinātājkabelim jābūt aizsargātam pret listošu ūdeni, un tā vadu šķērsriezuma laukumam jāatbilst lietošanas pamācībā sniegtajiem datiem. Kabeļu savienojums nedrīkst atrasties ūdenī.
  - ▶ Nomainot instrumenta elektrokabeļu un pagarinātājkabeļu kontaktsavienotājus, jāveic pasākumi, lai saglabātos to mehāniskā noturība un aizsardzība pret ūdens šļakatām.
- Pievienošana ūdensapgādes sistēmai**
- ▶ Ievērojiet vietējās ūdensapgādes organizācijas priekšrakstus.
  - ▶ Visiem šļūteņu savienojumiem jābūt blīviem.
  - ▶ Lietojiet vienīgi pastiprināta tipa šļūtenes ar diametru 12,7 mm (1/2").
  - ▶ Instrumentu nedrīkst pievienot dzeramā ūdens padeves tīklam bez pretplūsmas ventīļa. Ūdens, kas ir izplūdis caur pretplūsmas ventīli, vairs nav uzskatāms par dzeramo ūdeni.
  - ▶ Augstspiediena šļūtene nedrīkst būt bojāta, jo tas var radīt priekšnoteikumus sprādzienam. Bojāta augstspiediena šļūtene nekavējoties jānomaina. Kopā ar instrumentu drīkst izmantot tikai ražotājfirmas ieteiktās šļūtenes un savienotājus.
  - ▶ No augstspiediena šļūtenes, armatūras un savienotāju stāvokļa ir atkarīga instrumenta darba drošība. Izmantojiet tikai ražotājfirmas ieteiktās šļūtenes, armatūru un savienotājus.
  - ▶ No ūdens pieslēgvietas instrumentam drīkst pievadīt vienīgi tīru vai filtrētu ūdeni.

### Lietošana

- ▶ Pirms lietošanas jāpārbauda, vai instruments un tā piederumi ir darba kārtībā un droši lietojami. Ja instruments nav nevainojamā stāvoklī, to nedrīkst lietot.
- ▶ Nevērsiet augstspiediena ūdens strūklu uz sevi vai citām personām, lai notīrītu apģērbu vai apavus.
- ▶ Nelietojiet instrumentu šķīdinātāju un to saturošu vielu, neatšķaidītu skābju, acetona un šķīdinātāju, tai skaitā benzīna, krāsu šķīdinātāju un šķidrā kurināmā uzsūkšanai, jo šo šķidrumu izsmidzinātās emulsijas ir ugunsdrošas, sprādzienbīstamas un indīgas.
- ▶ Izmantojot instrumentu vietās ar paaugstinātu bīstamību (piemēram, degvielas uzpildes stacijās), stingri ievērojiet attiecīgos drošības noteikumus. Instrumenta izmantošana sprādzienbīstamās telpās ir aizliegta.

- ▶ Instruments jānovieto uz stingra, līdzena pamata.
- ▶ Lietojiet tikai ražotājfirmas ieteiktos tīrīšanas līdzekļus un ievērojiet to lietošanas un utilizēšanas noteikumus, kā arī norādījumus un brīdinājumus.
- ▶ Visām spriegumnesošajām daļām apstrādes vietas tuvumā jābūt aizsargātām no ūdens šļakatām.
- ▶ Smidzinātājpistoles augstspiediena slēgu darba laikā nav atļauts nostiprināt nospiešā stāvoklī „ON”.
- ▶ Nēsājiet piemērotu aizsargtērpu, kas spēj pasargāt lietotāju no ūdens šļakatām. Nelietojiet instrumentu, ja tā sniedzamības robežās atrodas citas personas, pat tad, ja tās nēsā aizsargtērpu.
- ▶ Ja nepieciešams, nēsājiet piemērotu individuālo aizsargapriekojumu, (personīgos aizsardzības līdzekļus), piemēram, aizsargbrilles, putekļu aizsargmasku u. c., lai aizsargātos no ūdens šļakatām, cietu vielu daļiņām un šķidrums aerosoliem, kas atlec no priekšmetu virsmām.
- ▶ Lielais ūdens spiediens var izraisīt objektu atlekšanu. Ja nepieciešams, nēsājiet piemērotu individuālo aizsargapriekojumu, piemēram, aizsargbrilles.
- ▶ Lai augstspiediena ūdens strūkļa nesabojātu automašīnu riepas un ventīļus, veiciet to tīrīšanu no vismaz 30 cm liela attāluma. Pirmā bojājumu pazīme ir riepas krāsas maiņa. Bojājumi automašīnas riepās un/vai ventīļos ir bīstami dzīvībai.
- ▶ Nav atļauts apstrādāt ar augstspiediena ūdens strūklu azbestu saturošus un citus līdzīgus materiālus, kas satur veselībai kaitīgas vielas.
- ▶ Nelietojiet ražotājfirmas ieteiktos tīrīšanas līdzekļus neatšķaidītā veidā. Šie izstrādājumi ir uzskatāmi par nekaitīgiem, ja tie nesatur skābes, sārmus vai apkārtējai videi kaitīgas vielas. Tīrīšanas līdzekļus ieteicams uzglabāt vietā, kur tie nav pieejami bērniem. Ja tīrīšanas līdzeklis nonāk acīs, nekavējoties rūpīgi izskalojiet tās ar ūdeni. Ja tīrīšanas līdzekli gadās nejausi norīt, nekavējoties konsultējieties ar ārstu.
- ▶ **Nelietojiet augstspiediena tīrītāju bez filtra un ar netīru vai bojātu filtru.** Lietojot augstspiediena tīrītāju bez filtra, kā arī ar netīru vai bojātu filtru, garantijas saistības zaudē spēku.
- ▶ Ilgstoši lietojot instrumentu, tā metāla daļas var sakarst. Vajadzības gadījumā uzvelciet aizsargcimdus.
- ▶ Nestrādājiet ar augstspiediena tīrītāju sliktos laika apstākļos un jo īpaši negaisa laikā.

### Lietošana

- ▶ Lietotājs drīkst izmantot instrumentu tikai tādiem mērķiem, kam tas ir paredzēts. Strādājot jāņem vērā vietējie apstākļi. Sekojiet, lai darba vietas tuvumā neatrastos citas personas un jo sevišķi bērni.
- ▶ Instrumentu drīkst darbināt tikai personas, kas ir apmācītas lietot un apieties ar to vai ir uzskatāmi pierādījušas, ka spēj strādāt ar instrumentu. Instrumentu nedrīkst lietot bērni un jaunieši. Bērnu nedrīkst atstāt bez uzraudzības; nodrošiniet, lai tie nesāktu rotāļties ar instrumentu.

**184 | Latviešu**

- ▶ Šo instrumentu var lietot arī personas ar ierobežotām fiziskajām, sensorajām vai garīgajām spējām vai ar nepietiekošu pieredzi un zināšanām pie nosacījuma, ka lietošana notiek atbildīgas personas uzraudzībā, kā arī, ja lietotājs ir saņēmis norādījumus par drošu apiešanos ar instrumentu un tam ir priekšstats par briesmām, kas saistītas ar instrumenta lietošanu.
- ▶ Ja instruments ir ieslēgts, to nedrīkst atstāt bez uzraudzības.
- ▶ No augstspiediena sprauslas izplūstošā ūdens strūkļa rada reaktīvo spēku. Tāpēc stingri turiet smidzinātājpistoli un smidzinātājtieni ar abām rokām.

**Pārvietošana**

- ▶ Pirms pārvietošanas izslēdziet instrumentu un nostipriniet tā elementus.

**Apkalpošana**

- ▶ Pirms tīrīšanas, apkalpošanas un piederumu nomaiņas izslēdziet instrumentu. Ja instruments darbojas no elektrotīkla, atvienojiet tā kontaktdakšu no elektrotīkla kontaktligzdas.
- ▶ Instrumenta remontu drīkst veikt tikai Bosch pilnvarotā remonta darbnīcā.

**Piederumi un rezerves daļas**

- ▶ Kopā ar instrumentu drīkst izmantot tikai tādas piederumus un rezerves daļas, ko ir izlaidusi tā ražotājfirma. Lietojot oriģinālās rezerves daļas un piederumus, tiek nodrošināta instrumenta darbība bez atteikumiem.

**Simboli**

Tālāk aplūkoti simboli ir svarīgi, lai lasītu un pareizi izprastu šo lietošanas pamācību. Iegūstiet šos simbolus un to nozīmi. Simbolu pareiza interpretācija ļaus vieglāk un drošāk lietot elektroinstrumentu.

Simbols	Nozīme
	Kustības virziens
	Svars
	Ieslēgts
	Izslēgts
Lo	Zems spiediens
Hi	Augsts spiediens
	Piederumi

**Pielietojums**

Instrumenti ir paredzēti dažādu virsmu un objektu tīrīšanai ārpus telpām, kā arī automašīnu, laivu un citu tehnisko iekārtu tīrīšanai, izmantojot atbilstošus piederumus, piemēram, firmā Bosch ražotus tīrīšanas līdzekļus.

Instrumenti ir paredzēti lietošanai pie apkārtējā gaisa temperatūras no 0 °C līdz 40 °C.

Šis izstrādājums nav paredzēts profesionālai izmantošanai.

**Tehniskie parametri**

Augstspiediena tīrītājs		AQT 35-12/ AQT 35-12+	AQT 37-13/ AQT 37-13+	AQT 40-13
Izstrādājuma numurs		3 600 HA7 1..	3 600 HA7 2..	3 600 HA7 5..
Nominālā jauda	kW	1,5	1,7	1,9
Maks. pievadāmā ūdens temperatūra	°C	40	40	40
Min. ūdens patēriņš	l/min.	5,8	6,2	6,6
Pieļaujamais spiediens	MPa	12	13	13
Nominālais spiediens	MPa	8	9	9
Ūdens plūsma caur instrumentu	l/min.	5	5,5	6
Maksimālais ieejas spiediens	MPa	1	1	1
Automātiskās apturēšanas funkcija		●	●	●
Svars atbilstoši EPTA-Procedure 01/2003	kg	6,65/8,12	7,83/8,82	8,9
Elektroaizsardzības klase		□/II	□/II	□/II
Sērijas numurs		Skatīt sērijas numuru uz augstspiediena tīrītāja marķējuma plāksnītes		

Ieslēgšanas brīdī elektrotīklā var īslaicīgi pazemināties spriegums. Pie sliktas tīkla kvalitātes tas var traucēt citu elektroierīču darbību. Taču, ja elektrotīkla iekšējā pretestība nepārsniedz 0,153 omus, elektrobarošanas traucējumi nav sagaidāmi.



## Informācija par troksni un vibrāciju

Trokšņa parametru vērtības ir noteiktas atbilstoši EN 60335-2-79.	3 600 ...	HA7 1..	HA7 2..	HA7 5..
Instrumenta radītā pēc raksturlienes A izvērtētā trokšņa parametru tipiskās vērtības ir šādas.				
Trokšņa spiediena līmenis	dB(A)	83	78	83
Trokšņa jaudas līmenis	dB(A)	93	90	94
Izkliede K	dB	2	1	2
<b>Nēsājiet ausu aizsargus!</b>				
Kopējā vibrācijas paātrinājuma vērtība (vektoru summa trijos virzienos) ir noteikta atbilstoši standartam EN 60335.				
Vibrācijas paātrinājuma vērtība $a_h$	$m/s^2$	=7	=2	=4,7
Izkliede K	$m/s^2$	=2	=2	=1,5

## Atbilstības deklarācija

Mēs ar pilnu atbildību paziņojam, ka sadaļā „Tehniskie parametri” aprakstītais izstrādājums atbilst visiem direktīvās 2011/65/ES, 2014/30/ES, 2006/42/EK, 2000/14/EK un to labojumos ietvertajiem saistošajiem noteikumiem, kā arī šādiem standartiem: EN 60335-1, EN 60335-2-79.	3 600 ...	HA7 1..	HA7 2..	HA7 5..
Direktīva 2000/14/EK: garantētais trokšņa jaudas līmenis ir:	dB(A)	95	91	96
Atbilstība ir noteikta saskaņā ar pielikumu V.				

Izstrādājuma kategorija: 27

Tehniskā lieta (2006/42/EK, 2000/14/EK) no:  
Bosch Lawn and Garden Ltd., PT-LG/ENS23,  
Stowmarket, Suffolk IP14 1EY, England

Henk Becker Helmut Heinzelmann  
Executive Vice President Head of Product Certification  
Engineering PT/ETM9

*PPA*  
 *i.v. K. W. L.*

Robert Bosch GmbH, Power Tools Division  
70764 Leinfelden-Echterdingen, GERMANY  
23.06.2014

## Montāža un lietošana

Darbība un tās mērķis	Attēls	Lappuse
Piegādes komplekts	1	210–211
Roktura nolocīšana leļup	2	212
Smidzinātājstieņa pievienošana smidzinātājpistolei	3	213
Augstspiediena šļūtenes un smidzinātājpistoļu pievienošana	4	213
Sprauslu pievienošana	5	214–216
Pievienošana ūdensapgādes sistēmai	6	216
Ieslēgšana un izslēgšana	7	217
Sprauslas regulēšana	8	217
Tīrīšanas līdzekļa flakona pievienošana	9	218
Iztīriet ūdens filtru	10	218
Sprauslas tīrīšana	11	219
Smidzinātājpistoļu uzglabāšana	12	219

Darbība un tās mērķis	Attēls	Lappuse
Smidzinātājpistoļu/smīdzinātājstieņa/sprauslas uzglabāšana apkalpošanas laikā	13	220
Šļūtenes ievietošana turētājā	14	220
Uzglabāšana	15	220
Piederumu izvēle	16	221

## Uzsākot lietošanu

### Jūsu drošībai



**Uzmanību! Pirms apkalpošanas vai tīrīšanas izslēdziet instrumentu un atvienojiet tā kontaktdakšu no elektrotīkla kontaktligzdas. Rīkojieties šādi arī tad, ja instrumenta elektrokabelis ir samezgļojies, bojāts vai pārgriezts.**

Instrumenti darbojas no maiņsprieguma 230 V, 50 Hz (ārpus EK piegādātie instrumenti var būt paredzēti arī spriegumam 220 V vai 240 V, atkarībā no izpildījuma). Izmantojiet tikai lietošanai atļautos pagarinātājkabeļus. Sīkāku informāciju varat saņemt pilnvarotā klientu apkalpošanas iestādē.

Izmantojot pagarinātājkabeļus augstspiediena tīrītāja pievienošanai elektrotīklam, kabeļa vadu šķēsgriezuma laukumam jābūt šādam:

- 1,5 mm<sup>2</sup> pie garuma līdz 20 m
- 2,5 mm<sup>2</sup> pie garuma līdz 50 m

Piezīme. Izmantojamajam pagarinātājkabeļim jābūt apgādātam ar aizsargzemējuma vadu, kas ļauj instrumenta aizsargzemējuma ķēdi caur kontaktdakšu savienot ar elektroapgādes sistēmas aizsargzemējuma ķēdi, kā norādīts elektrodrošības noteikumos.

## 186 | Latviešu

Šaubu gadījumā konsultējieties ar kvalificētu elektriķi vai griezieties tuvākajā Bosch pilnvarotā remonta darbnīcā.



**IEVĒRĪBAI! Nepiemērotu pagarinātājkaabeļu izmantošana var būt bīstama.**

**Pagarinātājkaabeļim, kontaktdakšai un savienotājam jābūt ūdensdrošiem un piemērotiem izmantošanai ārpus telpām.**

Kabeļu savienojumiem jābūt sausiem, tos nedrīkst novietot uz zemes.

Lai paaugstinātu drošību, lietojiet noplūdes strāvas aizsargreleju (RCD) ar maksimālo nostrādes strāvu 30 mA. Ik reizi pirms lietošanas šis aizsargrelejs jāpārbauda.

Atklājot elektrokabeļu bojājumu, nodrošiniet, lai nepieciešamais remonts tiktu veikts Bosch pilnvarotā remonta darbnīcā.

Piezīme par izstrādājumiem, kas **nav iegādāti Lielbritānijā UZMANĪBU!** Drošības apsvērumu dēļ instrumenta elektrokabeļa kontaktdakša jāsavieno ar pagarinātājkaabeļu. Pagarinātājkaabeļa savienojošajiem elementiem jābūt nodrošinātiem pret ūdens šļakatām, tiem jābūt pagatavotiem no gumijas vai pārklātiem ar gumiju. Pagarinātājkaabeļis jāizmanto kopā ar īpašu pretstiepes stiprinājumu.

Ņemiet vērā, ka šo instrumentu nedrīkst darbināt bez ūdens pievadīšanas.

## Lietošana

### Ieslēgšana

Ar ūdens pievadšļūteni (neietilpst piegādes komplektā) pievienojiet instrumentu ūdens krāna savienotājam.

Pārlicinieties, ka instrumenta elektrotīkla ieslēdzējs atrodas stāvoklī „0”, un tad pievienojiet instrumentu elektrotīkla kontaktligzdai.

Atveriet ūdens krānu.

Nospiežot bloķējošo sprūdu (aizmugurējo slēdzi uz smidzinātājpistoles roktura), atbrīvojiet augstspiediena slēgu. Līdz galam nospiediet augstspiediena slēgu un nogaidiet, līdz sāk plūst vienmērīga ūdens strūkļa, kas liecina par to, ka instrumentā un augstspiediena šļūtenē vairs nav palicis gaiss. Atlaidiet augstspiediena slēgu. Nospiediet bloķējošo sprūdu (priekšējo slēdzi uz smidzinātājpistoles roktura).

Pagriežot elektrotīkla ieslēdzēju, ieslēdziet instrumentu. Vērsiet smidzinātājpistoli lejup. Nospiežot bloķējošo sprūdu, atbrīvojiet augstspiediena slēgu. Līdz galam nospiediet augstspiediena slēgu.

### Automātiskās apturēšanas funkcija

Instrumenta dzinējs izslēdzas, līdzko tiek atlaists smidzinātājpistoles augstspiediena slēgs.

## Norādījumi darbam

### Vispārēji norādījumi

Nodrošiniet, lai instruments tiktu novietots uz līdzenas virsmas.

Pārmērīgi nenostiepiet augstspiediena šļūteni un nemēģiniet aiz tās vilkt augstspiediena tīrītāju. Tas var izraisīt augstspiediena tīrītāja nonākšanu nestabilā stāvoklī vai pat apgāšanos.

Nesalieciet augstspiediena šļūteni asā leņķī un nepieļaujiet transporta līdzekļu pārvietošanos pāri tai. Sargājiet augstspiediena šļūteni no saskarsnās ar asām malām un stūriem.

Nelietojiet rotošprauslu automašīnu tīrīšanai.

**Brīdinājums** Terašu tīrītājs ir piemērots vienīgi izmantošanai uz līdzenām virsmām! Nelietojiet to kāpņu un vertikālu virsmu tīrīšanai. Nepieskarieties rotošprauslai laikā, kad tā darbojas!

### Norādījumi darbam ar tīrīšanas līdzekļiem

► **Lietojiet tīrīšanas līdzekļus, par kuru piemērotību izmantošanai kopā ar augstspiediena tīrītāju ir skaidra un nepārprotama informācija.**

Lai pasargātu apkārtni no piesārņošanas, tīrīšanas līdzekļi jāpielieto taupīgi. Ievērojiet uz tīrīšanas līdzekļa tvertnes sniegtos norādījumus par tā atšķaidīšanu.

### Ieteicamā metode tīrīšanai

#### Solis 1. Netīrumu atmieķēšana

Lietojiet putas veidojošu augstspiediena sprauslu vai sprauslu "Trīs vienā", kas darbojas režīmā ar putojošu strūkļu, un taupīgi dozējiet tīrīšanas līdzekli.

#### Solis 2. Tīrīšana

Aizskalojiet atmieķētos netīrumus ar augstspiediena ūdens strūkļu.

**Piezīme.** Veicot vertikālu virsmu apstrādi ar tīrīšanas līdzekli, uzsāciet tīrīšanu no virsmas apakšējās daļas un tad virzieties augšup. Noskalojot tīrīšanas līdzekli, pārvietojiet ūdens strūkļu no augšas uz apakšu.

### Alternatīvu ūdens avotu izmantošana

Šis augstspiediena tīrītājs ir pašiesūcošs un tāpēc spēj iesūkt ūdeni no tvertnēm un dabiskiem ūdens avotiem. Ir **SVARĪGI**, lai Bosch filtrs tiktu savlaicīgi iztīrīts un ievietots ūdens ievadierīcē un lai tiktu iesūkts vienīgi tīrs ūdens.

### Vaļējas tvertnes un dabiski ūdens avoti

Lietojiet iesūkšanas komplektu, kas sastāv no šādām vienībām:

- iesūkšanas siets ar pretplūsmas ventili,
- 3 m gara iesūkšanas šļūtene no pastiprināta materiāla,
- universāls savienotājs pievienošanai pie augstspiediena tīrītāja.

Ar šā kompleksa palīdzību augstspiediena tīrītājs var iesūkt ūdeni 0,5 m augstumā virs ūdens līmeņa. Iesūkšana var aizņemt aptuveni 15 sekundes.

Pilnīgi legremdējiet 3 m garo šļūteni ūdenī tā, lai no tās tiktu izspiests gaiss. Pievienojiet augstspiediena tīrītājam 3 m garo šļūteni un nodrošiniet, lai iesūkšanas siets atrastos zem ūdens.

Darbiniet augstspiediena tīrītāju ar noņemtu smidzinātājpistoli, līdz no augstspiediena šļūtenes sāk vienmērīgi izplūst ūdens. Ja pēc 25 sekundēm ūdens nesāk

plūst, izslēdziet augstspiediena tīrītāju un pārbaudiet visus savienojumus. Ja ūdens sāk plūst, izslēdziet augstspiediena tīrītāju un sagatavojiet to darbam, pievienojot augstspiediena šļūtenei smidzinātājpistoli un smidzinātājtieni.

Ir svarīgi, lai šļūtenei un savienotājiem būtu augsta kvalitāte, lai to savienojumi būtu hermētiski un lai blīves tajos būtu nebojātas un ievietotas taisni. Nehermētisku savienojumu gadījumā augstspiediena tīrītājā var netikt iesūks ūdens.

### Ūdens tvertne ar iztukšošanas krānu

Ja augstspiediena tīrītājam ūdens tiek pievadīts no ūdens tvertnes ar piemērotu iztukšošanas krānu, ūdens šļūtene (ne kopā ar instrumentu piegādātā) jāpievieno šim krānam. Vispirms atveriet krānu un nogaidiet, lai no šļūtenes tiktu izspiests gaiss, un tad pievienojiet šļūteni augstspiediena tīrītājam.

## Kļūmju uzmeklēšana

Pazīme	Iespējamais cēlonis	Novēršana
Nedarbojas dzinējs	Kontaktdakša nav pievienota elektrotīklam	Pievienojiet kontaktdakšu elektrotīklam
	Ir bojāta kontaktligzda	Izmantojiet citu kontaktligzdu
	Ir pārdedzis drošinātājs	Nomainiet drošinātāju
	Ir bojāts pagarinātājkabelis	Mēģiniet strādāt bez pagarinātājkabeļa
	Ir nostrādājusi dzinēja aizsardzība	Nogaidiet 15 minūtes, līdz dzinējs atdziest
	Instruments ir aizsalis	Nogaidiet, līdz atkūst sūknis, ūdens pievadšļūtene vai piederumi
Joprojām nedarbojas dzinējs	Ir pārdedzis drošinātājs	Nomainiet drošinātāju
	Neatbilstošs spriegums elektrotīklā	Pārbaudiet elektrotīkla spriegumu un salīdziniet to ar vērtību uz marķējuma plāksnītes
	Ir nostrādājusi dzinēja aizsardzība	Nogaidiet 15 minūtes, līdz dzinējs atdziest
Pārdeg drošinātājs	Drošinātāja aizsargstrāva ir pārāk maza	Pievienojiet augstspiediena tīrītāju linijai, kas spēj nodrošināt tā darbībai nepieciešamo strāvu
Dzinējs darbojas, taču neveidojas spiediens	Ir daļēji nosprostota sprausla	Sprauslas tīrīšana
Ir dzirdams dzinēja radītais troksnis, taču tas nefunkcionē	Ir pārāk mazs elektrotīkla spriegums	Pārbaudiet elektrotīkla spriegumu un salīdziniet to ar vērtību uz marķējuma plāksnītes
	Zema sprieguma cēlonis var būt nepiemērota pagarinātājkabeļa lietošana	Pārbaudiet, vai tiek lietots piemērots pagarinātājkabelis
	Instruments ilgāku laiku nav ticis lietots	Griezieties Bosch pilnvarotā remonta darbnīcā
	Ir problēmas ar automātiskās apturēšanas funkciju	Griezieties Bosch pilnvarotā remonta darbnīcā
Ūdens spiediens pulsē	Ūdens pievadšļūtenē vai sūknī ir iekļuvis gaiss	Ļaujiet augstspiediena tīrītājam darboties pie nospiesta smidzinātājpistoles augstspiediena slēga, atvērta ūdens krāna un darbam ar zemu spiedienu ieregulētas sprauslas, līdz ūdens spiediens kļūst pastāvīgs
	Ūdens padeve nav pastāvīga	Pārbaudiet, vai ūdensapgādes raksturlielumi atbilst tehniskajiem parametriem Nelietojiet ūdens pievadšļūteni, kuras diametrs ir mazāks par 13 mm vai 1/2"
	Ir nosprostots ūdens filtrs	Iztīriet ūdens filtru
	Ūdens pievadšļūtene ir saspiesta vai saliekta	Iztaisnojiet ūdens pievadšļūteni
	Augstspiediena šļūtene ir pārāk gara	Noņemiet augstspiediena šļūtenes pagarinātājposmu; ūdens pievadšļūtenes garums nedrīkst pārsniegt 7 m

## 188 | Latviešu

Pazīme	Iespējamais cēlonis	Novēršana
Spiediens ir pastāvīgs taču pārāk zems Piezīme. Daži piederumi var būt par cēloni zemam ūdens spiedienam	Ir nolietojusies sprausla Ir nolietojies augstspiediena ventīlis	Nomainiet sprauslu 5 reizes pēc kārtas ātri nospiediet augstspiediena slēgu
Dzinējs darbojas, taču darba spiediens ir ierobežots vai arī tā nav	Netiek pievadīts ūdens Ir nosprostots ūdens filtrs Ir nosprostojusies sprausla	Pievadiet instrumentam ūdeni Iztīriet ūdens filtru Iztīriet sprauslu
Augstspiediena tīrītājs patstāvīgi ieslēdzas un izslēdzas	Sūce sūkni vai smidzinātājpistolē	Griezieties Bosch pilnvarotā remonta darbnīcā
Instrumentā ir sūce	Sūce sūkni	Neliela sūce ir pieļaujama; ja sūce liela griezieties klientu apkalpošanas iestādē
Netiek iesūkts tīrīšanas līdzeklis	Pārslēdziet regulējamo sprauslu augstspiediena režīmā. Tīrīšanas līdzekļa plūstamība ir pārāk zema Augstspiediena šļūtene ir tikusi pagarināta Nosēdumi vai sašaurinājums tīrīšanas līdzekļa kontūrā	Lietojiet putas veidojošu augstspiediena sprauslu vai sprauslu "Trīs vienā", kas darbojas režīmā ar putojošu strūklu Atšķaidiet tīrīšanas līdzekli ar ūdeni Pievienojiet oriģinālo šļūteni Izskalojiet tīrīšanas līdzekļa kontūru ar tīru ūdeni un likvidējiet sašaurinājumu. Ja problēma joprojām pastāv, griezieties pēc palīdzības Bosch pilnvarotā klientu apkalpošanas iestādē.

## Apkalpošana un apkope

### Apkalpošana

- Veicot jebkurus apkalpošanas darbus, izvelciet instrumenta kontaktdakšu no elektrotīkla kontaktligzdas un noslēdziet ūdens padevi.

**Piezīme.** Lai nodrošinātu ilgstošu un nevainojamu instrumenta darbību, regulāri veiciet šādus apkalpošanas darbus.

Pārbaudiet, vai nav kļuvuši vaļīgi instrumenta stiprinājuma elementi un vai nav bojātas vai deformētas tā sastāvdaļas. Pārbaudiet, vai uz instrumenta ir nostiprināti visi paredzētie pārsegi un aizsargierīces. Pirms instrumenta lietošanas nodrošiniet, lai tam tiktu veikti visi vajadzīgie apkalpošanas un remonta darbi.

### Apkope pēc lietošanas un uzglabāšana

Pagriezot elektrotīkla ieslēdzēju, izslēdziet instrumentu un tad iztukšojiet augstspiediena šļūteni, atkārtoti nospiežot augstspiediena slēgu.

No ārpuses notīriet augstspiediena tīrītāju ar mīkstu suku un audumu. Tīrīšanai nedrīkst lietot ūdeni, šķīdinātājus un pulēšanas līdzekļus. Attīriet instrumentu no netīrumiem, īpaši rūpīgi iztīrot dzinēja ventilācijas atveres.

Instrumenta sagatavošana uzglabāšanai pēc sezonas beigām Pilnīgi atbrīvojiet instrumenta sūkni no ūdens; šim nolūkam dažas sekundes darbiniet dzinēju un tad nospiediet augstspiediena vārstu.

Nenovietojiet uz instrumenta citus priekšmetus.

Uzglabājiet instrumentu vietā, kur tas ir pasargāts no sala.

Nodrošiniet, lai elektrokabelis uzglabāšanas laikā netiktu iespiests. Nesalieciet augstspiediena šļūteni asā leņķī.

### Klientu konsultāciju dienests un konsultācijas par lietošanu

Klientu apkalpošanas dienests atbildēs uz Jūsu jautājumiem par izstrādājumu remontu un apkalpošanu, kā arī par to rezerves daļām. Kopsalikuma attēlus un informāciju par rezerves daļām var atrast arī interneta vietnē:

**www.bosch-garden.com**

Bosch klientu konsultāciju grupa centīsies Jums palīdzēt vislabākajā veidā, atbildot uz jautājumiem par izstrādājumu un to piederumu iegādi, lietošanu un regulēšanu.

Pieprasot konsultācijas un pasūtot rezerves daļas, lūdzam noteikti uzrādīt desmitzīmju pasūtījuma numuru, kas norādīts uz instrumenta marķējuma plāksnītes.

### Latvijas Republika

Robert Bosch SIA  
Bosch elektroinstrumentu servisa centrs  
Dzelzavas ielā 120 S  
LV-1021 Rīga  
Tālr.: 67146262  
Telefakss: 67146263  
E-pasts: service-pt@lv.bosch.com

### Apkārtējās vides aizsardzība

Apkārtējai videi kaitīgas ķīmikālijas nedrīkst nonākt gruntsūdeņos, dīķos, upēs utt.

Pielietojot tirišanas līdzekli, ievērojiet uz tā iesaiņojuma sniegtos norādījumus un nepārsniedziet norādīto tirišanas līdzekļa koncentrāciju.

Veicot automašīnu tīrīšanu, ievērojiet vietējos priekšrakstus. Veiciet pasākumus, lai novērstu izstrādātās eļļas iekļūšanu gruntsūdeņos.

## Atbrīvošanās no nolietotajiem izstrādājumiem

Nolietotais augstspiediena tīrītājs, tā piederumi un iesaiņojuma materiāli jāpakļauj otrreizējai pārstrādei apkārtējai videi nekaitīgā veidā.

Neizmetiet augstspiediena tīrītāju sadzīves atkritumu tvērtņē!

### Tikai ES valstīm



Saskaņā ar Eiropas Savienības direktīvu 2012/19/ES par nolietotajām elektriskajām un elektroniskajām ierīcēm un šīs direktīvas atspoguļojumiem nacionālajā likumdošanā, lietošanai nederīgās elektriskās un elektroniskās ierīces jāsavāc atsevišķi un jānogādā otrreizējai pārstrādei apkārtējai videi nekaitīgā veidā.

Tiesības uz izmaiņām tiek saglabātas.

## Lietuviškai

### Saugos norodos

#### Pavaizduotų simbolių paaiškinimas



Bendrais įspėjimas apie pavojų.



Niekada nenukreipkite vandens srovės į žmones, gyvūnus arba elektrines dalis. Dėmesio: jei aukšto slėgio srovė netinkamai naudojama, ji gali būti pavojinga.



Pagal galiojančias taisykles, įrenginį be skyriklio prie geriamojo vandens tinklo jungti draudžiama. Naudokite BA tipo skyriklį, kaip nurodyta IEC 61770.

Per skyriklį pratekėjęs vanduo tampa nebetinkamas gerti.

#### Saugos norodos dirbantiems su aukšto slėgio plovimo įrenginiais



Perskaitykite visas šias saugos norodas ir reikalavimus. Jei nepaisysite žemiau pateiktų saugos norodų ir reikalavimų, gali trenkti elektros smūgis, kilti gaisras ir galite sunkiai susižaloti arba sužaloti kitus asmenis.

**Ant prietaiso esantys įspėjamieji ir nurodomieji ženklai pateikia svarbių nurodymų, kaip prietaisą saugiai naudoti.**

**Privaloma laikytis ne tik naudojimo instrukcijoje pateiktų nuorodų, bet ir bendrųjų saugos reikalavimų ir nelaimingų atsitikimų prevencijos taisyklių.**

### Įjungimas į elektros tinklą

- ▶ Maitinimo šaltinio įtampa turi sutapti su prietaiso firminėje lentelėje nurodytais duomenimis.
  - ▶ Prietaisą rekomenduoja jungti tik į tokį kištukinį lizdą, kuris yra su 30 mA nuotėkio srovės apsauginiu jungikliu.
  - ▶ Jei įrenginį – kad ir trumpam laikui – ketinate palikti be priežiūros, iš kištukinio lizdo ištraukite kištuką.
  - ▶ Elektros įtampos tiekimas turi atitikti IEC 60364-1 reikalavimus.
  - ▶ Jei reikia pakeisti maitinimo laidą, kad neiškiltų pavojus saugumui, tai turi atlikti gamintojas, jo įgalioto klientų aptarnavimo skyriaus specialistai arba reikiamą kvalifikaciją turintis personalas.
  - ▶ Kištuko niekada nelieskite šlapiomis rankomis.
  - ▶ Dirbdami su prietaisu neištraukite tinklo kištuko.
  - ▶ Maitinimo laido arba ilginamojo laido niekada nepervaziuokite, nesuspauskite ir už jo netempkite, nes jį galite pažeisti. Saugokite laidą nuo karščio, tepalų ir aštrių briaunų.
  - ▶ Nenaudokite prietaiso, jei pažeistas maitinimo laidas arba svarbios dalys dalys, pvz., aukšto slėgio žarna, purškimo pistoletas arba apsauginiai įtaisai.
  - ▶ Dėmesio: reikalavimų neatitinkantys ilginamieji laidai gali būti pavojingi.
  - ▶ Naudojant ilginamąjį laidą, kištukas ir mova turi būti nepralaidūs vandeniui. Ilginamasis laidas turi būti naudojimo instrukcijoje nurodyto skersmens ir apsaugotas nuo aptaškymo. Kištukinė jungtis jokių būdu neturi būti vandenyje.
  - ▶ Jei keičiamas maitinimo arba ilginamojo laido kištukas, turi būti užtikrinta tokia pati apsauga nuo aptaškymo ir mechaninis stabilumas.
- ### Prijungimas prie vandens tiekimo sistemos
- ▶ Laikykitės jūsų vandens tiekimo bendrovės taikomų reikalavimų.
  - ▶ Visų jungiamųjų žarnų jungtys turi būti sandarios.
  - ▶ Naudokite tik sutvirtintą 12,7 mm (1/2") skersmens žarną.
  - ▶ Prietaiso prie geriamojo vandens tiekimo sistemos niekada neįjunkite be atbulinio vožtuvo. Vanduo, kuris pratekėjo pro atbulinį vožtuvą, laikomas nebetinkamu gerti.
  - ▶ Aukšto slėgio žarna turi būti nepažeista (įtrūkimo pavojus). Pažeistą aukšto slėgio žarną reikia nedelsiant pakeisti. Leidžiama naudoti tik gamintojo rekomenduojamas žarnas ir jungtis.

**190 | Lietuviškai**

- ▶ Aukšto slėgio žarnos, armatūros ir movos yra svarbios prietaiso saugumui užtikrinti. Naudokite tik gamintojo rekomenduojamas žarnas, armatūras ir movas.
- ▶ Per vandens tiekimo jungtį turi cirkuliuoti tik švarus arba filtruotas vanduo.

**Naudojimas**

- ▶ Prieš pradėdami prietaisą ir papildomą įrangą naudoti, reikia patikrinti, ar jie tvarkingos būklės ir ar saugiai veikia. Pastebėjus net ir nedidelių pažeidimų, naudoti draudžiama.
- ▶ Nenukreipkite vandens srovės į save ar kitus asmenis, norėdami nuplauti drabužius ar batus.
- ▶ Draudžiama siurbti skysčius, kurių sudėtyje yra tirpiklių, neskiestas rūgštis, acetoną ir tirpiklius, įskaitant benzina, dažų skiediklius ir mazutą, nes purškiant šias medžiagas susidarantis rūkas yra labai degus, sprogus ir nuodingas.
- ▶ Dirbant su prietaisu pavojingose zonose (pvz., degalinėse) būtina laikytis specialiųjų saugos nuorodų. Patalpose, kuriose yra sprogimo pavojus, prietaisą naudoti draudžiama.
- ▶ Prietaisas turi stovėti ant tvirto pagrindo.
- ▶ Naudokite tik prietaiso gamintojo rekomenduojamas plovimo priemones ir laikykites gamintojo pateiktą naudojimo, šalinimo ir įspėjimų nuorodų.
- ▶ Visos darbo zonoje esančios dalys su įtampa turi būti apsaugotos nuo aptaškymo.
- ▶ Purškimo pistoleto gaiduką prietaisui veikiant padėtyje „ON“ užfiksuoti draudžiama.
- ▶ Dirbkite su specialiais apsauginiais drabužiais, apsaugančiais nuo aptaškymo. Nedirbkite su prietaisu, jei netoli yra žmonių, nebent jie yra su apsauginiais drabužiais.
- ▶ Jei reikia, dirbkite su tinkamomis asmeninėmis apsaugos priemonėmis nuo aptaškymo, pvz., su apsauginiais akiniais, kauke nuo dulkių, kad apsaugotumėte nuo vandens, kietų dalelių ir aerozolių, atšokančių nuo objektų.
- ▶ Dėl didelio slėgio objektai gali atšokti. Jei reikia, dirbkite su tinkamomis asmeninėmis apsaugos priemonėmis, pvz., užsidėkite apsauginius akinius.
- ▶ Kad transporto priemonių padangų ir vožtuvų nepažeistų aukšto slėgio srovė, plaukite ne mažesniu kaip 30 cm atstumu. Pirmasis padangų pažeidimo požymis yra spalvos pakitimas. Pažeistos transporto priemonių padangos ir vožtuvai kelia pavojų gyvybei.
- ▶ Objektus, kurių sudėtyje yra asbesto ir kitų sveikatai kenksmingų medžiagų, plauti draudžiama.
- ▶ Nenaudokite neskiestų rekomenduojamų plovimo priemonių. Produktai yra saugūs, jei jų sudėtyje nėra rūgščių, šarmų ir kitų aplinkai kenksmingų medžiagų. Plovimo priemonės rekomenduojame laikyti vaikams nepasiekiamoje vietoje. Jei plovimo priemonės patenka į akis, nedelsdami gerai praplaukite vandeniu, prariję nedelsdami kreipkitės į gydytoją.
- ▶ **Niekada nenaudokite aukšto slėgio plovimo įrenginio be filtro, su užterštu arba pažeistu filtru.** Aukšto slėgio plovimo įrenginį naudojant be filtro, su užterštu arba pažeistu filtru prarandama garantija.
- ▶ Metalinės dalys po ilgesnio naudojimo gali įkaisti. Jei reikia, mėvėkite apsauginėmis pirštinėmis.
- ▶ Esant blogoms oro sąlygoms, ypač artėjant audrai, su aukšto slėgio plovimo įrenginiu nedirbkite.

**Naudojimas**

- ▶ Dirbančiam asmeniui prietaisą leidžiama naudoti tik pagal paskirtį. Būtina atsižvelgti į prietaiso naudojimo vietoje esančias realias sąlygas. Dirbdami būtina atsižvelkite į kitus žmones, ypač į vaikus.
- ▶ Su prietaisu leidžiama dirbti tik tiems asmenims, kurie yra instruktuoti, kaip prietaisą naudoti ir valdyti, arba asmenims, galintiems pateikti įrodymą, jog moka dirbti su šiuo prietaisu. Vaikams ir paaugliams su šiuo prietaisu dirbti draudžiama. Vaikus būtina prižiūrėti, kad jie nežaistų su prietaisu.
- ▶ Šiuo prietaisu gali naudotis asmenys su fizinėmis, jutiminėmis bei dvasinėmis negalėmis, taip pat asmenys, kuriems trūksta patirties ar žinių, jei juos prižiūri už jų saugumą atsakingas asmuo arba jei jie išmokomi saugiai naudotis prietaisu ir suvokia, su kokiais pavojais tai susiję.
- ▶ Įjungto prietaiso niekada negalima palikti be priežiūros.
- ▶ Iš aukšto slėgio purškimo antgalio išeinanti vandens srovė sukelia atatrąką. Todėl purškimo pistoletą ir vamzdį tvirtai laikykite abiem rankom.

**Transportavimas**

- ▶ Prieš prietaisą transportuodami, jį išjunkite ir apsaugokite nuo netikėto įsijungimo.

**Techninė priežiūra**



- ▶ Prieš atlikdami valymo ir techninės priežiūros darbus ar keisdami papildomą įrangą, prietaisą išjunkite. Jei prietaisas maitinamas iš tinklo, ištraukite tinklo kištuką.
- ▶ Prietaisas turi būti remontuojamas įgaliotose Bosch elektrinių įrankių remonto dirbtuvėse.

**Priedai ir atsarginės dalys**



- ▶ Leidžiama naudoti tik gamintojo aprobuotą papildomą įrangą ir atsargines dalis. Tik naudojant originalią papildomą įrangą ir atsargines dalis užtikrinama, kad prietaisas veiks be trikdžių.

**Simboliai**

Kad skaitydami suprastumėte naudojimo instrukciją, svarbu žinoti žemiau pateiktų simbolių reikšmę. Prašome įsiminti simbolius ir jų reikšmes. Teisingai interpretuodami simbolius, geriau ir saugiau naudositės elektriniu įrankiu.

Simbolis	Reikšmė
	Judėjimo kryptis
	Masė
	Įjungta

Lietuviškai | 191

Simbolis	Reikšmė
	Išjungta
Lo	Žemas slėgis
Hi	Aukštas slėgis
	Papildoma įranga

## Elektrinio įrankio paskirtis

Prietaisas skirtas lauke esantiems paviršiams bei daiktams plauti, taip pat įrankiams, transporto priemonėms ir valtims, naudojant tinkamus priedus, pvz., Bosch aprobuotas plovimo priemones.

Tinkama prietaisui naudoti pagal paskirtą aplinkos temperatūra yra nuo 0 °C iki 40 °C.

Šis gaminys neskirtas profesionaliam naudojimui.

## Techniniai duomenys

Aukšto slėgio plovimo įrenginys		AQT 35-12/ AQT 35-12+	AQT 37-13/ AQT 37-13+	AQT 40-13
Gaminio numeris		3 600 HA7 1..	3 600 HA7 2..	3 600 HA7 5..
Nominali naudojamoji galia	kW	1,5	1,7	1,9
Tiekiamo vandens temperatūra maks.	°C	40	40	40
Tiekiamo vandens srauto kiekis min.	l/min.	5,8	6,2	6,6
Leidžiamasis slėgis	MPa	12	13	13
Nominalus slėgis	MPa	8	9	9
Vandens srautas	l/min.	5	5,5	6
Maksimalus slėgis įvade	MPa	1	1	1
Automatinio sustabdymo funkcija		●	●	●
Svoris pagal „EPTA-Procedure 01/2003“	kg	6,65/8,12	7,83/8,82	8,9
Apsaugos klasė		□/II	□/II	□/II
Serijos numeris		Žr. serijos numerį (firminėje lentelėje) ant aukšto slėgio plovimo įrenginio		

Įjungiant prietaisą atsiranda trumpalaikis įtampos kritimas. Esant netinkamoms elektros tinklo sąlygoms, gali sutrikti kitų prietaisų veikimas. Jei tinklo varža yra mažesnė nei 0,153 omų, trikdžių neturėtų būti.

## Informacija apie triukšmą ir vibraciją

Triukšmo emisijos vertės nustatytos pagal EN 60335-2-79.	3 600 ...	HA7 1..	HA7 2..	HA7 5..
Pagal A skalę išmatuoti prietaiso triukšmo lygis tipiniu atveju siekia:				
Garso slėgio lygis	dB(A)	83	78	83
Garso galios lygis	dB(A)	93	90	94
Paklaida K	dB	2	1	2
<b>Dirbkite su klausos apsaugos priemonėmis!</b>				
Vibracijos bendroji vertė (trijų krypčių atstojamasis vektorius) nustatyta pagal EN 60335:				
Vibracijos emisijos vertė $a_h$	$m/s^2$	=7	=2	=4,7
Paklaida K	$m/s^2$	=2	=2	=1,5

## Atitikties deklaracija

	3 600 ...	HA7 1..	HA7 2..	HA7 5..
Atsakingai pareiškiame, kad skyriuje „Techniniai duomenys“ aprašytas gaminys atitinka privalomus Direktyvų 2011/65/ES, 2014/30/ES, 2006/42/EB, 2000/14/EB reikalavimus ir jų pakeitimus bei šiuos standartus: EN 60335-1, EN 60335-2-79.				
2000/14/EB: garantuotas garso galios lygis:	dB(A)	95	91	96
Atitikties įvertinimas atliktas pagal priedą V.				

**192 | Lietuviškai**

Produkto kategorija: 27

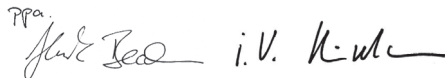
Techninė byla (2006/42/EB, 2000/14/EB) laikoma:  
Bosch Lawn and Garden Ltd., PT-LG/ENS23,  
Stowmarket, Suffolk IP14 1EY, EnglandHenk Becker                      Helmut Heinzelmann  
Executive Vice President      Head of Product Certification  
Engineering                      PT/ETM9PPA  
Robert Bosch GmbH, Power Tools Division  
70764 Leinfelden-Echterdingen, GERMANY  
23.06.2014**Montavimas ir naudojimas**

Veiksmas	Pav.	Puslapis
Tiekiamas komplektas	<b>1</b>	210–211
Rankeną nulenkite žemyn	<b>2</b>	212
Vamzdžio prijungimas prie purškimo pistoleto	<b>3</b>	213
Aukšto slėgio žarnos ir purškimo pistoleto prijungimas	<b>4</b>	213
Antgalių įstatymas	<b>5</b>	214–216
Prijungimas prie vandens tiekimo sistemos	<b>6</b>	216
Įjungimas arba išjungimas	<b>7</b>	217
Antgalio srauto nustatymas	<b>8</b>	217
Skalavimo priemonės indo prijungimas	<b>9</b>	218
Išvalykite filtrą	<b>10</b>	218
Išvalykite purškimo antgalį	<b>11</b>	219
Pistoleto laikymas	<b>12</b>	219
Pistoleto ir vamzdžio laikymas eksploatavimo metu	<b>13</b>	220
Žarnos įstatymas į žarnos laikiklį	<b>14</b>	220
Sandėliavimas	<b>15</b>	220
Papildomos įrangos pasirinkimas	<b>16</b>	221

**Paruošimas eksploatuoti****Jūsų saugumui**

**Dėmesio! Prieš pradėdami techninės priežiūros arba valymo darbus prietaisą išjunkite ir iš lizdo ištraukite kištuką. Tą patį būtina padaryti, jei buvo pažeistas, įpjautas ar susipainiojo maitinimo laidas.**

Darbinė įtampa yra 230 V AC, 50 Hz (ne ES šalyse 220 V, 240 V atitinkamai pagal modelį). Naudokite tik aprobuotus ilginamuosius laidus. Informacijos galite gauti įgaliotame klientų aptarnavimo skyriuje.

Jei dirbdami su aukšto slėgio plovimo įrenginiu norite naudoti ilginamąjį laidą, jo skersmuo turi būti ne mažesnis kaip:

- 1,5 mm<sup>2</sup> iki maks. 20 m ilgio
- 2,5 mm<sup>2</sup> iki maks. 50 m ilgio

F 016 L70 995 | (17.7.14)

Nuoroda: jei naudojamas ilginamasis laidas, jis pagal darbo saugos reikalavimus turi būti su žemimo laidu, kuris kištuku yra sujungtas su jūsų elektrinio įrenginio žemimo laidu.

Jei abejojate, kreipkitės į elektriką arba į artimiausią Bosch techninės priežiūros centrą.



**ATSARGIAI: reikalavimų neatitinkantys ilginamieji laidai gali būti pavojingi. Ilginamasis laidas, kištukas ir lizdas turi būti nepralaidūs vandeniui ir skirti naudoti lauke.**

Laidų jungtys turi būti sausas ir negulėti ant žemės.

Kad užtikrintumėte daugiau saugumo, naudokite nuotėkio srovės apsauginį išjungiklį (RCD), kurio nuotėkio srovė 30 mA. Šį nuotėkio srovės apsauginį išjungiklį reikia patikrinti prieš kiekvieną naudojimą.

Jeį jungiamasis laidas yra pažeistas, jis turi būti sutaisytas įgaliotose Bosch remonto dirbtuvėse.

Nuorodos dėl gaminių, parduodamų **ne Didžiojoje**

**Britanijoje:**

**DĖMESIO:** dėl Jūsų saugumo būtina ant mašinos esantį kištuką sujungti su ilginamuoju laidu. Ilginamojo laido lizdas turi būti apsaugotas nuo aptaškymo, jis turėtų būti guminis arba aptrauktas guma. Ilginamasis laidas turi būti naudojamas su įtempimo sumažinimo įtaisais.

Įsidėmėkite, kad šį įrenginį be vandens eksploatuoti draudžiama.

**Naudojimas****Įjungimas**

Vandens žarną (netiekama kartu) prijunkite prie vandens čiaupo ir prie prietaiso.

Patikrinkite, ar tinklo jungiklis yra padėtyje „0“, ir įkiškite prietaiso kištuką į kištukinį lizdą.

Atsukite vandens čiaupą.

Kad atblokuotumėte paleidiklį (galinis jungiklis ant pistoleto rankenos), paspauskite įjungimo blokavimo įtaisą. Laikykite paleidiklį visiškai nuspaudę, kol vanduo pradės tekėti tolygia srove ir prietaise bei aukšto slėgio žarnoje neliks oro.

Atleiskite paleidiklį. Paspauskite įjungimo blokavimo įtaisą (priekinis jungiklis ant pistoleto rankenos).

Pasukite tinklo jungiklį. Purškimo pistoletą nukreipkite žemyn. Kad atblokuotumėte paleidiklį, paspauskite įjungimo blokavimo įtaisą. Laikykite paleidiklį visiškai nuspaudę.

**Automatinio sustabdymo funkcija**

Įrenginys išjungia variklį, kai tik atleidžiamas ant pistoleto rankenos esantis paleidiklis.

**Darbo patarimai****Bendrosios nuorodos**

Patikrinkite, ar aukšto slėgio plovimo įrenginys stovi ant lygaus pagrindo.

Nenuėikite su aukšto slėgio žarna per daug į priekį ir netraukite aukšto slėgio plovimo įrenginio už žarnos.

Bosch Power Tools



Priešingu atveju aukšto slėgio plovimo įrenginys gali prarasti stabilumą ir apvirsti.

Aukšto slėgio žarnos nesulenkite ir nepervažiukite per ją su transporto priemone. Saugokite aukšto slėgio žarną nuo aštrių kraštų ir kampų.

Nenaudokite rotacinio purškimo antgalio automobiliams plauti.

**Įspėjimas!** „Patio Cleaners“ skirtas tik horizontaliems plotams valyti! Nenaudokite jo laiptams ir vertikalioms plokštumoms. Niekuomet nelieskite veikiančio rotacinio purškimo antgalio!

### Darbo patarimai naudojant plovimo priemones

#### ► Naudokite tik tokias valymo priemones, kurios yra skirtos aukšto slėgio plovimo renginiams.

Dėl aplinkos apsaugos valymo priemonę rekomenduojame naudoti taupiai. Laikykitės ant bakelio pateiktų skiedimo rekomendacijų.

### Rekomenduojamas plovimo būdas

#### 1 žingsnis: nešvarumų atmirkymas

Naudokite aukšto slėgio putų purškimo antgalį arba kombinuoto „trys viename“ („3 in 1“) antgalio putų nustatymą ir valiklį dozuokite taupiai.

#### 2 žingsnis: nešvarumų šalinimas

Atmirkusius nešvarumus nuplaukite aukšto slėgio srove.

**Nuoroda:** plaudami vertikalius paviršius, nešvarumų šalinimo/plovimo priemonę purškite iš apačios ir kilkite į viršų. Priemonę nuplaudami, purškite iš viršaus į apačią.

### Alternatyvių vandens šaltinių naudojimas

Aukšto slėgio plovimo įrenginys pats siurbia vandenį, todėl gali būti naudojamas su vandeniu iš įvairių talpų ir gamtinių šaltinių. **SVARBU**, kad naudojant vandens įvadę būtų įdėtas išvalytas Bosch filtras ir kad būtų įsiurbiamas tik švarus vanduo.

### Gedimų nustatymas

Požymiai	Galima priežastis	Pašalinimas
Variklis neužsiveda	Neįkištas kištukas	Įkiškite kištuką
	Sugedęs kištukinis lizdas	Naudokitės kitu kištukiniu lizdu
	Suveikė saugiklis	Pakeiskite saugiklį
	Pažeistas ilginamasis laidas	Pabandykite įjungti be ilginamojo laido
	Įsijungė variklio apsauginis įtaisas	15 min palaukite, kol variklis atvės
Sustoja variklis	Užšalo	Palaukite, kol atšils siurblys, vandens žarna arba purškimo antgalis
	Suveikė saugiklis	Pakeiskite saugiklį
	Netinkama tinklo įtampa	Patikrinkite tinklo įtampą, ji turi atitikti firminėje lentelėje pateiktus duomenis
Suveikia saugiklis	Įsijungė variklio apsauginis įtaisas	15 min palaukite, kol variklis atvės
	Per silpnas saugiklis	Įjunkite į elektros grandinę, kurios saugiklis atitinka aukšto slėgio plovimo įrenginio galingumą
Variklis veikia, bet nėra slėgio	Iš dalies užsikimšęs purškimo antgalis	Išvalykite purškimo antgalį

### Atviri rezervuarai/talpos ir gamtiniai vandens šaltiniai

Naudokite papildomą įsiurbimo įrangą, į kurią įeina:

- stambusis įsiurbimo filtras su atbuliniu vožtuvu
- 3 m ilgio sustiprinta siurbimo žarna
- universali mova prie aukšto slėgio plovimo įrenginio jungti

Su šia papildoma įranga aukšto slėgio valymo įrenginys gali siurbti vandenį iki 0,5 m virš vandens lygio. Tai gali trukti iki 15 sekundžių.

3 m ilgio žarną visiškai panardinkite po vandeniu, kad būtų išstumiamas oras. 3 m ilgio žarną prijukite prie aukšto slėgio valymo įrenginio ir užtikrinkite, kad stambusis įsiurbimo filtras būtų po vandeniu.

Leiskite aukšto slėgio valymo įrenginiui veikti su nuimtu purškimo pistoletu, kol iš aukšto slėgio žarnos vanduo pradės tekėti tolygia srove. Jei praėjus 25 sekundėms nepradės bėgti vanduo, išjunkite ir patikrinkite sujungimus. Pradėjus tekėti vandeniui, aukšto slėgio valymo įrenginį išjunkite ir, kad parengtumėte darbui, prijunkite purškimo pistoletą ir vamzdį.

Svarbu, kad žarna ir movos būtų geros kokybės ir sandariai sujungtos, taip pat, kad tarpikliai būtų nepažeisti ir tiesiai įstatyti. Nesandarios jungtys gali trukdyti įsiurbti.

### Vandens talpa su ištuštinamuoju čiaupu

Jei aukšto slėgio valymo įrenginys jungiamas prie rezervuaro su atitinkamu ištuštinamuoju čiaupu, pirmiausia prie čiaupo reikia prijungti vandens žarną (neįeina į komplektą). Atverkite čiaupą, kad iš žarnos išstumtumėte visą orą, ir tada junkite ją prie aukšto slėgio valymo įrenginio.

## 194 | Lietuviškai

Požymiai	Galima priežastis	Pašalinimas
Variklis skleidžia triukšmą, bet neveikia	Nepakankama tinklo įtampa	Patikrinkite, ar elektros tinklo įtampa atitinka firminėje lentelėje pateiktus duomenis
	Per žemą įtampa, nes naudojamas ilginamasis laidas	Patikrinkite, ar naudojamas tinkamas ilginamasis laidas
	Įrenginys ilgai nebuvo naudojamas	Kreipkitės į įgaliotą Bosch klientų aptarnavimo skyrių
	Problemos su automatinio sustabdymo funkcija	Kreipkitės į įgaliotą Bosch klientų aptarnavimo skyrių
Pulsuojantis slėgis	Vandens žarnoje arba siurblyje yra oro	Aukšto slėgio plovimo įrenginiui leiskite veikti su atidarytu purškimo pistoletu, atsuktu vandens čiaupu ir ties žemu slėgiu nustatytu antgaliu, kol slėgis taps tolygus
	Netinkamas vandens tiekimas	Patikrinkite, ar prie vandens tiekimo sistemos prijungta pagal techninių duomenų skyriuje pateiktus duomenis. Leidžiama naudoti ne mažesnio kaip 1/2" arba Ø 13 mm skersmens vandens žarnas
	Užsikimšęs vandens filtras	Išvalykite vandens filtrą
	Suspausta arba užlenkta vandens žarna	Ištiesinkite vandens žarną
	Aukšto slėgio žarna per ilga	Atjunkite aukšto slėgio žarnos ilginamąją dalį, vandens žarnos maks. ilgis 7 m
Slėgis tolygus, bet per žemas Nuoroda: tam tikri papildomi antgaliai sąlygoja žemesnį slėgį	Susidėvėjęs purškimo antgalis	Pakeiskite purškimo antgalį
	Susidėvėjęs paleidimo ir sustabdymo vožtuvas	5 kartus iš eilės greitai paspauskite gaiduką
Variklis veikia, bet slėgis ribotas arba nėra darbinio slėgio	Neprijungta prie vandens tiekimo šaltinio	Prijunkite prie vandens tiekimo šaltinio
	Užsikimšęs filtras	Išvalykite filtrą
	Užsikimšęs purškimo antgalis	Išvalykite purškimo antgalį
Aukšto slėgio plovimo įrenginys pradeda veikti savaime	Nesandarus siurblys arba purškimo pistoletas	Kreipkitės į įgaliotą Bosch klientų aptarnavimo skyrių
Prietaisai nesandarus	Siurblys nesandarus	Maži vandens nuotėkiai yra leidžiami; esant didesniems nuotėkiams, kreipkitės į įgaliotą Bosch klientų aptarnavimo skyrių
Neįsiurbiamą valymo priemonę	Reguliuojamas antgalis nustatytas į aukšto slėgio padėtį	Naudokite aukšto slėgio putų purškimo antgalį arba kombinuoto „trys viename“ („3 in 1“) antgalio putų nustatymą
	Per tiršta valymo priemonė	Praskieskite vandeniu
	Buvo paįlginta aukšto slėgio žarna	Prijunkite originalią žarną
	Nešvarumai valymo priemonės cirkuliacijos grandinėje arba cirkuliacijos grandinės susiaurėjimas	Praplaukite švairu vandeniu ir pašalinkite susiaurėjimo priežastį. Jei problemos pašalinti nepavyko, dėl patarimo kreipkitės į Bosch techninės priežiūros centrą.

## Priežiūra ir servisas

### Techninė priežiūra

- **Prieš pradėdami bet kokius prietaiso techninio aptarnavimo ar remonto darbus, reikia ištraukti iš tinklo kištuką ir atjungti vandens tiekimo jungtį.**

**Nuoroda:** kad prietaisą ilgai ir patikimai naudotumėte, reguliariai atlikite žemiau nurodytus techninės priežiūros darbus.

Reguliariai reikia tikrinti, ar nėra akivaizdžių prietaiso pažeidimų, pvz., atsilaisvusių jungčių ir susidėvėjusių ar pažeistų dalių.

Patikrinkite, ar nepažeisti ir tinkamai uždėti gaubtai ir apsauginiai įtaisai. Prieš pradėdami naudoti atlikite būtinus techninės priežiūros ir remonto darbus.

### Baigus darba. Sandėliavimas

Išjunkite įjungimo-išjungimo jungiklį ir paspauskite paleidiklį, kad ištuštintumėte aukšto slėgio žarną.

Aukšto slėgio plovimo įrenginio išorę nuvalykite švelniu šepetėliu ir skudurėliu. Nenaudokite vandens, tirpiklių ir poliravimo priemonių. Nuvalykite visus nešvarumus, ypač nuo variklio ventiliacinių angų.

Sandėliavimas pasibaigus sezonui: iš siurblio pašalinkite visą vandenį: kelioms sekundėm įjunkite variklį ir paspauskite paleidiklį.

Ant prietaiso nedėkite jokių kitų daiktų.

Prietaisą laikykite nuo šalčio apsaugotoje aplinkoje.

Įsitinkinkite, kad sandėliuojant laidai nebuvo suspausti.

Nesulenkite aukšto slėgio žarnos.

### Klientų aptarnavimo skyrius ir naudotojų konsultavimo tarnyba

Klientų aptarnavimo skyriuje gausite atsakymus į klausimus, susijusius su jūsų gaminio remontu, technine priežiūra bei atsarginėmis dalimis. Detalios brėžinius ir informaciją apie atsargines dalis rasite čia:

**[www.bosch-garden.com](http://www.bosch-garden.com)**

Bosch klientų konsultavimo tarnybos specialistai mielai jums patars gaminių ir papildomos įrangos pirkimo, naudojimo bei nustatymo klausimais.

Ieškant informacijos ir užsakant atsargines dalis prašome būtinai nurodyti prietaiso dešimtženklį numerį, esantį firminėje lentelėje.

#### Lietuva

Bosch įrankių servisas

Informacijos tarnyba: (037) 713350

Įrankių remontas: (037) 713352

Faksas: (037) 713354

El. paštas: [service-pt@lv.bosch.com](mailto:service-pt@lv.bosch.com)

### Aplinkosauga

Saugokite, kad aplinkai kenkiantys chemikalai nepatektų į žemę, gruntinius vandenis, tvenkinius, upes ir pan.

Naudodami plovimo priemones tiksliai laikykitės ant pakuotės pateiktų duomenų ir nurodytos koncentracijos.

Plaudami variklines transporto priemones laikykitės vietinių direktyvų: būtina imtis atitinkamų priemonių, kad nuplauta alyva nepatektų į gruntinius vandenis.

### Šalinimas

Aukšto slėgio plovimo įrenginys, papildoma įranga ir pakuotės turi būti ekologiškai utilizuojami.

Nemeskite aukšto slėgio plovimo įrenginių į buitinių atliekų konteinerius!

#### Tik ES šalims:



Pagal Europos direktyvą 2012/19/ES dėl elektros ir elektroninės įrangos atliekų ir šios direktyvos perkėlimo į nacionalinę teisę aktus, naudoti nebetinkami elektriniai ir elektroniniai įrankiai turi būti surenkami atskirai ir perdirbami aplinkai nekenksmingu būdu.

#### Galimi pakeitimai.

Bosch Power Tools

F 016 L70 995 | (17.7.14)

يرجى ذكر رقم الصنف بالمراتب العشر حسب لائحة طراز الجهاز بشكل ضروري عند الاستشارة وعند إرسال طلبيات قطع الغيار.

يرجى التوجه إلى التاجر المختص بما يتعلّق بأمر الضمان والتصليح وتأمين قطع الغيار.

## حماية البيئة

لا يجوز أن تصل المواد الكيميائية المضرة بالبيئة إلى الأرض والمياه الجوفية والبحيرات والأنهر وإلخ.  
تفيد بالمعلومات المذكورة على الغلاف وبالتركيز المطلوب بشكل دقيق عند استخدام مواد التنظيف.  
تراعى الأحكام المحلية عند تنظيف السيارات ذات المحرك: يمنع وصول الزيوت التي تم إزالتها بالبخ إلى المياه الجوفية.

## التخلص من العدة الكهربائية

يجب التخلص من منظم الضغط العالي والتوايح والتغليظ بطريقة منصفة بالبيئة عن طريق التدوير.

لا ترم منظم الضغط العالي في النفايات المنزلية!

**لدول الاتحاد الأوروبي فقط:**

حسب التوجيه الأوروبي 2012/19/EU  
يصدد الأجهزة الكهربائية والإلكترونية القديمة وتطبيقه على الأحكام المحلية،  
يجب أن يتم جمع الأجهزة الكهربائية والإلكترونية القديمة الغير صالحة للاستعمال على انفراد ليتم التخلص منها بطريقة منصفة بالبيئة عن طريق التدوير.



**نمتفظ بحق إدخال التعديلات.**

الأعراض	السبب المحتمل	الحل
الضغط ينضب	هواء في خرطوم الماء أو المضخة	يدار منظم الضغط العالي مع فتح فرد البغ وصبور الماء وضبط المنفذ على الضغط المنخفض إلى حد التوصل إلى ضغط عمل منتظم
	الامداد بالماء غير سليم	افحص عما إن كان امداد الماء يوافق المعلومات المذكورة في البيانات الفنية. إن أصغر خراطيم الماء المسموح استعمالها هي 1/2 إنش أو 13 Ø مم
	مرشح الماء مسدود	نظف مرشح الماء
	خرطوم الماء مثنى أو ملتوي	مد خرطوم الماء بشكل مستقيم
	خرطوم الضغط العالي أطول من المسموح	فك تمديد خرطوم الضغط العالي، طول خرطوم الماء الأقصى 7 م
الضغط منتظم ولكنه أدنى من المطلوب	المنفذ مستهلك	استبدل المنفذ
ملاحظة: بعض التوابغ تؤدي إلى ضغط منخفض	صمام البدئ/التوقف مستهلك	اضغط على الزناد بسرعة 5 مرات متتالية
المحرك يعمل، ولكن الضغط محدود أو لا يوجد ضغط عمل	لم يتم وصل الماء	صل الماء
	المرشح مسدود	تنظيف المرشح
	المنفذ مسدود	نظف المنفذ
منظف الضغط العالي يبدأ بالإدارة من تلقاء نفسه	المضخة أو فرد البغ يسرب	اتصل بخدمة وكالة شركة بوش
الجهاز يسرب لا يتم شطف مادة التنظيف	المضخة تسرب	تسرب ماء بسيط مسموح. اتصل بخدمة الزبائن إن كان التسرب كبير
	المنفذ مركب	فك المنفذ لإنتاج ضغط أدنى
	مادة التنظيف شديدة اللزوجة	مددها بالماء
	تم تمديد خرطوم الضغط العالي	اربط الخرطوم الأصلي
	ترسبات أو تضيّق في دورة المادة التنظيفية	اشطفها بالماء النقي وأزل التضيّق. إن استمرت المشكلة، اتصل بمركز خدمة بوش.

## الصيانة والخدمة

### الصيانة

◀ اسحب قابس الشبكة الكهربائية وفك وصلة الامداد بالماء قبل البدئ بأية أعمال على الجهاز.

ملاحظة: طبق أعمال الصيانة التالية بشكل منتظم، لكي تضمن مدة استعمال طويلة وموثوقة.

افحص الجهاز بشكل منتظم بحثاً عن العيوب الواضحة، كالوصلات المنحلة والقطع المستهلكة أو التالفة.

افحص عما إن كانت الأغشية وتجهيزات الوقاية سليمة وإن تم تثبيتها بالشكل الصحيح. نفذ أعمال الصيانة والتصلب الضرورية قبل الاستخدام إن تطلب الأمر ذلك.

### بعد الاستخدام/الخرن

اطفئ مفتاح التشغيل والإطفاء واكبس الزناد من أجل تفرغ خرطوم الضغط العالي.

نظف منظف الضغط العالي من الخارج بواسطة فرشاة طرية وقطعة قماش. لا يجوز استعمال الماء أو المواد المملة أو مواد الصقل. أزل جميع الأوساخ ولاسيما عن شقوق تهوية المحرك.

التخزين بنهاية الموسم. أفرغ الماء من المضخة بشكل كامل من خلال إدارة المحرك لعدة ثوان مع الضغط على الزناد. لا تركن أية أغراض أخرى على منظف الضغط العالي.

اخزن الجهاز بمحيط خال من الصقيع. احرص على عدم ثني الكبلات أثناء التخزين. لا تلوي خرطوم الضغط العالي.

### خدمة الزبائن ومشورة الاستخدام

يجيب مركز خدمة الزبائن على أسئلتكم بصدد تصلب وصيانة المنتج وأيضاً بصدد قطع الغيار. يعثر على الصور التخطيطية والمعلومات عن قطع الغيار أيضاً بموقع:

[www.bosch-garden.com](http://www.bosch-garden.com)

سيسر فريق استشاري زبائن شركة بوش بمساعدتكم فيما يخص الأسئلة المطروحة بصدد شراء واستخدام وضبط المنتجات والتوابغ.

في بالغ الأهمية أن يكون الخرطوم وأيضا القارنات من نوعية جيدة وأن تكون مرتبطة بطريقة مانعة للتسريب وأن تكون جميع الفلك سليمة وغير تالفة ومركبة بشكل مستقيم. إن الوصلات التي تقوم بالتسريب قد تعيق عملية الشفط.

### وعاء الماء مع صنوبر التفريغ

إن كان من المرغوب وصل منظم الضغط العالي بخزان مزود بصنوبر تفريغ مناسب، توجب وصل خرطوم ماء (غير متضمن بإطار التسليم) بالصنوبر أولاً. افتح الصنوبر لإزاحة الهواء من الخرطوم بشكل كامل ثم اربطه بمنظم الضغط العالي.

### الخرانات/الأوعية المفتوحة والمياه الطبيعية

استخدم توابع الشفط الذاتي التي تتألف من:

- مصفاة الشفط مع الصمام اللازم

- خرطوم شفط مقوى 3 م

- قارورة عامة لمنظف الضغط العالي

تسمح هذه التوابع لمنظف الضغط العالي بشفط الماء من ارتفاع 0,5 م فوق مستوى الماء. قد يستغرق ذلك 15 ثا تقريبا.

اغسل خرطوم الـ 3 م في الماء بشكل كامل من أجل إزاحة الهواء. اربط خرطوم الشفط 3 م بمنظم الضغط العالي، واحرص على إبقاء مصفاة الشفط تمت الماء.

شغل منظف الضغط العالي بعد فك فرد البغ إلى أن يتدفق الماء من خرطوم الضغط العالي بشكل منتظم. إن لم يتدفق الماء بعد 25 ثا، اطفئه وافحص جميع الوصلات. إن تدفق الماء، فاطفئ منظف الضغط العالي وركب فرد البغ وحربة البغ للبدء بالعمل.

### البحث عن الأخطاء

الأعراض	السبب المحتمل	الحل
المحرك لا يشتغل	لم يتم وصل القابيس	اربط القابيس
	المقبس تالف	استخدم مقبس آخر
	تم إطلاق المصهر	استبدل المصهر
	كبل التمديد تالف	حاول بلا كبل التمديد
	تم إطلاق واقيه المحرك	اسمح للمحرك أن يبرد لمدة 15 د
	هناك تجفد	اسمح بإذابة التجمد عن المضخة وخرطوم الماء والتوابع
المحرك يتوقف	تم إطلاق المصهر	استبدل المصهر
	جهد الشبكة الكهربائية غير صحيح	افحص جهد الشبكة الكهربائية، يجب أن يوافق المعلومات المذكورة على لافتة الطراز
	تم إطلاق واقيه المحرك	اسمح للمحرك أن يبرد لمدة 15 د
يتم إطلاق المصهر	المصهر شديد الضعف	يتم الوصل بمنبع تيار كهربائي تم وقايته بشكل يلائم قدرة منظف الضغط العالي
المحرك يعمل ولكن لا يوجد ضغط	المنفث مسدود جزئيا	تنظيف المنفث
صوت المحرك متوفر ولكن بلا عمل	جهد تيار الشبكة الكهربائية غير كافي	افحص توافق جهد الشبكة الكهربائية مع المعلومات المذكورة على لافتة الطراز.
	الجهد شديد الانخفاض بسبب استخدام كبل تمديد	افحص صلاحية كبل التمديد
	لم يتم استخدام الجهاز لفترة طويلة	اتصل بخدمة وكالة شركة بوش
	مشاكل بوظيفة الإيقاف الآلي	اتصل بخدمة وكالة شركة بوش

اكبس قفل منع التشغيل (المفتاح الخلفي بمقبض الفرد) لإطلاق سراح الزناد. اضغط على الزناد بشكل كامل إلى أن يتدفق الماء بانتظام وحتى لا يبق أي هواء في الجهاز وفي خرطوم الضغط العالي. اترك الزناد. اكبس قفل منع التشغيل (المفتاح الأمامي بمقبض الفرد). اقلع مفتاح الشبكة الكهربائية. وجه فرد البخ نحو الأسفل. اكبس قفل منع التشغيل لإطلاق سراح الزناد. اضغط على الزناد بشكل كامل.

## وظيفة الإيقاف الآلي

يطغى الجهاز المحرك فور إطلاق الزناد بمقبض المسدس.

## ملاحظات تشغيل

### عام

احرص على ركن منظم الضغط العالي على أرضية مستوية. لا تقترب بخرطوم الضغط العالي نحو الأمام بشكل زائد كما لا تسمح بمنظم الضغط العالي من قبل الخرطوم. قد يؤدي ذلك إلى عدم وقوف منظم الضغط العالي بثبات، فيسقط ويقرب. لا تثن خرطوم الضغط العالي ولا تعبره بسيارة. احم خرطوم الضغط العالي من الحواف أو الزوايا الحادة. لا تستخدم المنفذ الدوار لغسل السيارة.

**تحذير!** تصلع الباتسيو كيلنيز للاستخدام على السطوح الأفقية فقط! لا تستخدمها على الدرج أو السطوح العمودية. لا تلمس المنفذ الدوار أبداً عندما يعمل!

## ملاحظات عمل من أجل العمل مع المواد التنظيفية

◀ استخدم فقط المواد التنظيفية المخصصة بشكل سريع لأجهزة التنظيف بالضغط العالي.

إننا ننصح باستخدام المواد التنظيفية بطريقة اقتصادية حفاظاً على البيئة. تراعى صناعات التخفيف المدونة على القارورة.

## أسلوب التنظيف المنصوح

### الخطوة 1: حل الأوساخ

استخدم منفذ الرغوة للضغط العالي أو استخدم ضبط الرغوة الخاص بمنفذ الثلاثة في واحد واضبط كمية المادة التنظيفية على كمية ضئيلة.

### الخطوة 2: إزالة الأوساخ

أزل الأوساخ التي تم حلها بالضغط العالي.

**ملاحظة:** ابدأ ببخ المواد التنظيفية/الأوساخ من الأسفل عند تنظيف السطوح العمودية وانتقل شيئاً فشيئاً نحو الأعلى. أما عند إزالة الأوساخ فابدأ من الأعلى وانتقل شيئاً فشيئاً نحو الأسفل

## الاستعمال بمصادر مائية بديلة

يتميز منظم الضغط العالي هذا بالشطف الذاتي ويسمح بشطف الماء من الأوعية أو من المصادر الطبيعية. من **الهام** أن يكون قد تم تركيب وتنظيف مرشح بوش بمدخل الماء وأن يتم شطف الماء النقي فقط.

هدف العمل	الصورة	نطاق التوريد
تنظيف المنفذ	11	219
خزن الفرد	12	219
خزن الفرد/الحرية/المنفذ أثناء الاستخدام	13	220
تركيب الخرطوم بحامل الخرطوم	14	220
التخزين	15	220
اختيار التوايح	16	221

## بدء التشغيل

### من أجل سلامتك



انتبه! اطغى الجهاز واسحب قابس الشبكة الكهربائية قبل إجراء أعمال الصيانة أو التنظيف. يطبق ذلك أيضا في حال تلف أو قص أو التلف كبل الشبكة الكهربائية.

يبلغ جهد التشغيل 230 فولت تيار متناوب، 50 هرتز (لغير بلدان الاتحاد الأوروبي 220 فولت، 240 فولت حسب الطراز). استخدم فقط كبلات التمديد المسموحة. ستجد المعلومات لدى مركز خدمة زبائن الوكالة.

إن أردت أن تستخدم كبل تمديد أثناء تشغيل منظم الضغط العالي، فإن ذلك يتطلب ناقل بالمقاطع التالية:

- 1,5 مم<sup>2</sup> إلى حد طول أقصاه 20 م  
- 2,5 مم<sup>2</sup> إلى حد طول أقصاه 50 م

ع ملاحظة: إن تم استخدام كبل تمديد، توجب أن يمتاز - كما تم وصفه بتعليمات الأمان - بناقل وقائي يتم وصله عبر القابس بالنقل الوقائي بشبكته الكهربائية للتأريض. يفضل أن تستشير كهربائي متخصص أو مركز صيانة بوش في حال الشك.



**احترس!** إن كبلات التمديد المخالفة للأحكام قد تكون خطيرة. يجب أن تكون كبلات التمديد والقوابس والقارنات من النوعية المعزولة ضد الماء والمخصصة للاستعمال الخارجي.

ينبغي أن تكون وصلات الكبلات جافة ولا ينبغي أن تكون مركونة على الأرض.

استخدم مفتاح للوقاية من التيار المتخلف (RCD) Fi بتيار متخلف يبلغ 30 ميلي أمبير لزيادة الأمان. ينبغي أن يُفحص مفتاح الوقاية هذا قبل كل استعمال.

يسمح بتصلب خط الوصل التالف من قبل ورشة تصليح وكالة بوش فقط.

ملاحظة للمنتجات التي لا يتم بيعها في بريطانيا العظمى:

**انتبه:** تتطلب المحافظة على أمانك أن يتم وصل القابس المركب بالألة بكبل تمديد. يجب أن تكون قارنات كبل التمديد ذات وقاية من رذاذ الماء وأن تكون مصنوعة من المطاط أو مكسية بالمطاط. يجب أن يتم استخدام كبل التمديد مع مخفف للسحب.

يراعى بأن هذا الجهاز لا يجوز أن يعمل بلا ماء.

## التشغيل

### التشغيل

اربط خرطوم الماء (غير مرفق) بمنبع الامداد بالماء وبالجهاز. تأكد من ضبط مفتاح الشبكة الكهربائية على وضع "0" وجعل الجهاز بالمقبس.

افتح صنوبر الماء.

## البيانات الفنية

AQT 40-13	AQT 37-13/ AQT 37-13+	AQT 35-12/ AQT 35-12+	منظف الضغط العالي	
3 600 HA7 5..	3 600 HA7 2..	3 600 HA7 1..		رقم الصنف
1,9	1,7	1,5	كيلوواط	القدرة الاسمية
40	40	40	°C	الامداد الحراري الأقصى
6,6	6,2	5,8	لتر/ دقيقة	كمية الامداد الدنيا بالماء
13	13	12	ميغا باسكال	الضغط المسموح
9	9	8	ميغا باسكال	الضغط الاسمي
6	5,5	5	لتر/ دقيقة	التدفق
1	1	1	ميغا باسكال	ضغط الدخول الأقصى
●	●	●		وظيفة الإيقاف الآلي
8,9	7,83/8,82	6,65/8,12	كغ	EPTA-Procedure 01/2003
II/□	II/□	II/□		فئة الوقاية
راجع الرقم المتسلسل (لافتة الطراز) على منظف الضغط العالي			الرقم المتسلسل	
تتبع دورات التشغيل انخفاض وجيز بالجهد الكهربائي. قد يطرأ تشويش على الأجهزة الأخرى إن كانت ظروف الشبكة الكهربائية غير ملائمة. إن قلت معاوقة الشبكة عن 0,153 أوم، فلا داع لتوقع أي خلل.				

## معلومات عن الضجيج والاهتزازات

HA7 5..	HA7 2..	HA7 1..	3 600 ...	قيم انبعاث الضوضاء محتسبة تبعا للمعيار EN 60335-2-79.
				يبلغ مستوى ضجيج (نوع A) الجهاز عادة:
83	78	83	ديسبيل (A)	مستوى ضغط صوت
94	90	93	ديسبيل (A)	مستوى قدرة صوت
2	1	2	ديسبيل	التفاوت K
<b>إرتد واقية سمع!</b>				
تم حساب قيم الاهتزازات الاجمالية (مجموع المتجهات بثلاثة اتجاهات) حسب EN 60335:				
4,7 =	2 =	7 =	م/ثا	قيمة انبعاث الاهتزاز a <sub>n</sub>
1,5 =	2 =	2 =	م/ثا	التفاوت K

## تصريح التوافق CE

HA7 5..	HA7 2..	HA7 1..	3 600 ...	نقر على مسؤوليتنا الخاصة أن المنتج المشروح تمت "البيانات الفنية" متوافق مع جميع المقررات ذات الصلة الخاصة بالموصفات EN 60335-1, EN 60335-2-79, EN 60335-1, 2000/14/EC: مستوى قدرة الصوت المضمون:
				إجراءات تقييم التوافق حسب المرفق V.
96	91	95	ديسبيل (A)	

## التركيب والتشغيل

نطاق التوربد	الصورة	هدف العمل
210 - 211	1	نطاق التوربد
212	2	قلب المقبض نحو الأسفل
213	3	وصل الحربة برفد الفخ
		وصل خرطوم الضغط العالي/
213	4	فرد البخ
214 - 216	5	تركيب المنافث
216	6	وصل الماء
217	7	التشغيل والإطفاء
217	8	ضبط شعاع المنفث
218	9	وصل قارورة المواد التنظيفية
218	10	تنظيف المرشح

فئة المنتج: 27

الأوراق الفنية لدى (2000/14/EC, 2006/42/EC):  
Bosch Lawn and Garden Ltd., PT-LG/ENS23,  
Stowmarket, Suffolk IP14 1EY, England

Henk Becker Helmut Heinzelmann  
Executive Vice President Head of Product Certification  
Engineering PT/ETM9

ppa.  
*[Handwritten Signature]* i.v. K. K. K.

Robert Bosch GmbH, Power Tools Division  
70764 Leinfelden-Echterdingen, GERMANY  
23.06.2014



## الصيانة

- ▶ اطفئ الجهاز قبل جميع أعمال التنظيف والصيانة واستبدال التوابع. اسحب القابس إن تم تشغيل الجهاز عبر الشبكة الكهربائية.
- ▶ يجوز أن تتم أعمال التصليح من قبل ورشات تصليح مركز خدمة زباتن وكالة بوش فقط.

## التوابع وقطع الغيار

- ▶ يجوز فقط استخدام التوابع وقطع الغيار التي يسم باستخدامها المتيّج. تضمن التوابع الأصلية وقطع الغيار الأصلية تشغيل الجهاز بشكل سليم بلا خلل.

## الرموز

إن الرموز التالية تلعب دورا هاما عند قراءة وفهم كراسة الاستعمال. احفظ الرموز ومعناها. إن تفسير الرموز بشكل صحيح يساعدك على استعمال العدة الكهربائية بشكل أفضل وأكثر أمنا.

الرمز	المعنى
	اتجاه الحركة
	الوزن
	تشغيل
	إطفاء
Lo	ضغط منخفض
Hi	ضغط مرتفع
	التوابع

## الاستعمال المخصص

لقد خصص الجهاز لتنظيف السطوح والأغراض في المجال الخارجي، والأجهزة والمركبات والقوارب، بشرط استخدام التوابع الملائمة، مثلا: مواد التنظيف المرخصة من قبل شركة بوش.

يستند الاستعمال المخصص على درجة حرارة محيطية بين 0°C و 40°C.

لا يصلح هذا المنتج للاستعمال الحرفي.

▶ ارتد عند الضرورة عتاد الوقاية الشخصي ضد رذاذ الماء، مثلا: نظارات واقية، قناع للوقاية من الغبار وإلخ،، لالتقاء من الماء والجسيمات الدقيقة و/أو الهباء الجوي الذي قد يتم إكحاسه نوحك.

▶ إن الضغط العالي قد يجعل الأغراض ترتد. ارتد عند الضرورة عتاد وقاية شخصي ملائم، كالنظارات الواقية مثلا.

▶ نظف إطارات السيارات/الصمامات فقط بعد أدناه 30 سم لتجنب التلف من قبل شعاع الضغط العالي. إن تغير لون الإطارات هو من المؤشرات الأولى للتلف. إن إطارات السيارات/الصمامات التالفة تعرض الحياة للخطر.

▶ لا يجوز البخ على المواد الممتوية على الأسبستوس وأغريها من المواد المضرة بالصحة.

▶ لا تستعمل مواد التنظيف دون تخفيفها. إن هذه المنتجات آمنة إذ أنها لا تتوي على الموض أو القلويات أو المواد المضرة بالبيئة. إننا ننصح بالاحتفاظ بالمواد التنظيفية بمكان بعيد عن منال الأطفال. اشطف العينين بالماء فوراً إن لامستا المواد التنظيفية وراجع الطبيب فوراً عند ابتلاع المواد التنظيفية.

▶ لا تستخدم منظف الضغط العالي أبداً بلا مرشح، أو مع مرشح متسخ أو مع مرشح تالف. تلي الكفالة عند استخدام منظف الضغط العالي بلا مرشح، أو مع مرشح متسخ أو تالف.

▶ إن الأجزاء المعدنية قد تسخن بعد الاستخدام لفترة طويلة. ارتد قفازات واقية عند الضرورة.

▶ لا تعمل بواسطة منظف الضغط العالي عندما تكون ظروف الطقس رديئة ولاسيما عند بدء العواصف.

## التشغيل

▶ يجوز أن يتم تشغيل الجهاز من قبل المستخم فقط طبقا للاستعمال المخصص. ينبغي مراعاة ظروف مكان التشغيل. انتبه إلى الأشخاص الآخرين ولا سيما الأطفال أثناء أداء العمل.

▶ لا يجوز أن يُستخدم هذا الجهاز إلا من قبل الأشخاص الذين تم تدريبهم على استخدامه واستعماله أو من قبل الذين أثبتوا مقدرتهم على تشغيله. لا يجوز تشغيل الجهاز من قبل الأطفال أو المراهقين. راقب الأطفال لضمان عدم لعبهم بالجهاز.

▶ يجوز أن يتم استخدام هذا الجهاز من قبل الأشخاص ذوي المقدرات الجسدية أو المسية أو العقلية المحدودة أو القليلي الخبرة والمعرفة، على أن يتم مراقبتهم أو إن تم تزويدهم بالمعلومات عن كيفية استخدام الجهاز بأمان وإن فهموا المخاطر المتعلقة بذلك.

▶ لا يجوز أبداً ترك الجهاز بلا مراقبة بعد تشغيله.

▶ ينتج شعاع الماء المنطلق من المنفث صدمة ارتدادية، لذلك ينبغي القبيص على مسدس البخ وحرية البخ بواسطة اليدين بإحكام.

## النقل

▶ اطفئ وأمن الجهاز قبل نقله.

- ◀ لا تستخدم الجهاز إذا كان هناك تلف بكبل الشبكة الكهربائية أو بأجزاء هامة كخرطوم الضغط العالي، مسدس البخ أو تجهيزات الوقاية.
- ◀ انتبه: إن كبلات التمديد الغير نظامية قد تكون خطيرة.
- ◀ ينبغي أن يكون القابس والقارنات ومصنعان بطريقة معزولة للماء عند استخدام كبل التمديد. يجب أن يطابق مقطع الكبل المتطلبات المذكورة بتعليمات التشغيل وأن يكون قد تم وقاية الكبل من رذاذ الماء. لا يجوز أن تضع قارنات الوصل في الماء.
- ◀ إن تم استبدال القوابس بكبل الامداد بالكهرباء أو بكبل التمديد، توجب المحافظة على الوقاية من رذاذ الماء وعلى المتانة الميكانيكية.

### الوصل بالماء

- ◀ تراعى أحكام مؤسسة الامداد بالماء.
- ◀ يجب أن تكون وصلات ربط خرطوم الوصل سدودة للماء. استخدم فقط خرطوم مقوى بقطر يبلغ (12,7 مم 1/2) إنش.
- ◀ لا يجوز أبداً أن يتم ربط الجهاز بمصدر الامداد بماء الشرب بلا صمام التدفق الرجعي. يعتبر الماء المتدفق عبر صمام التدفق الرجعي بأنه غير قابل للشرب.
- ◀ لا يجوز أن يكون خرطوم الضغط العالي تالف (خطر التصدع). يجب أن يتم استبدال خرطوم الضغط العالي التالف فوراً. يجوز استخدام الخراطيم والوصلات التي ينصح باستخدامها المنتج فقط.
- ◀ إن خراطيم الضغط العالي والمعدات والقارنات تلعب دوراً هاماً بالنسبة لأمان الجهاز. استخدم فقط الخراطيم والمعدات والقارنات التي ينصح باستخدامها المنتج.
- ◀ يسمح فقط باستخدام الماء النظيف أو المفلتر/المرشح بوصلة الماء.

### الاستخدام

- ◀ يجب أن يتم فحص سلامة وأمان تشغيل الجهاز والتوابع قبل الاستخدام. لا يجوز استخدامها إن لم تكن سليمة.
- ◀ لا توجه شعاع الماء على نفسك أو على غيرك بقصد تنظيف الثياب أو الأحذية.
- ◀ لا يجوز شطف السوائل التي تحتوي على المواد المحللة، المموض الغير ممددة، الأستون أو المواد المحللة بما فيه البنزين، ممدد الطلاء ومازوت التدفئة، لأن رذاذ البخ الناتج عنها شديد الاشتعال والانفجار والسامة.
- ◀ يجب مراعاة أحكام الأمان الموافقة عند استخدام الجهاز في المجالات المعرضة للخطر (مطبات الوقود مثلاً). يمنع التشغيل في الغرف المعرضة لخطر الانفجار.
- ◀ يجب أن تكون أرضية الجهاز ثابتة.
- ◀ استعمل فقط مواد التنظيف التي ينصح باستخدامها المنتج وتقدّم بملاحظات الاستعمال والتخلص والتحذير من طرف المُنْتِج.
- ◀ يجب أن تكون جميع الأجزاء التي يسري بها تيار كهربائي في مجال العمل ذو وقاية من رذاذ الماء.
- ◀ لا يجوز قسط ذراع الاطلاق بفرق البخ بوضع "ON" أثناء التشغيل.
- ◀ ارتد ثياب الوقاية الملائمة ضد رذاذ الماء. لا تستخدم الجهاز على مقربة من الأشخاص الآخرين، إلا إذا كانوا يرتدون الثياب الواقية.

## عربي

### تعليمات الأمان

#### شرح صور الرموز

ملاحظة خطر عامة.



لا توجه شعاع الماء إطلاقاً على الأشخاص أو الحيوانات أو الأجزاء الكهربائية.



انتبه: قد يكون شعاع الضغط العالي خطيراً عند سوء الاستخدام.

لا يجوز ربط الجهاز بشبكة ماء الشرب دون فصل الأنظمة طبقاً للأحكام السارية. استخدم فاصل للأنظمة حسب IEC 61770 طراز BA. إن الماء الذي يتدفق عبر فاصل الأنظمة لم يعد ماء للشرب.



### ملاحظات الأمان لجهاز التنظيف بالضغط العالي

اقرأ جميع الملاحظات التحذيرية والتعليمات. إن ارتكاب الأخطاء عند تطبيق الملاحظات التحذيرية والتعليمات قد يؤدي إلى الصدمات الكهربائية، إلى نشوب الحرائق و/أو الإصابة بجروح خطيرة.



تشير لافتات الملاحظات والتحذير المثبتة بالجهاز إلى ملاحظات هامة عن كيفية التشغيل بلا مخاطر. ينبغي مراعاة أحكام الأمان العامة وأحكام تجنب الحوادث إلى جانب الملاحظات المذكورة بتعليمات التشغيل.

### الوصل بالكهرباء

- ◀ يجب أن يتوافق جهد منبع التيار مع المعلومات المذكورة على لافتة طراز الجهاز.
- ◀ ينصح بوصل هذا الجهاز فقط بمقبس تم تأمينه بمفتاح 30 ميلي أمبير للوقاية من التيار المتخلف.
- ◀ اسحب القابس من المقبس حتى لو تركت الجهاز دون مراقبة لفترة قصيرة فقط.
- ◀ يجب أن يوافق الامداد بالجهود الكهربائي IEC 60364-1.
- ◀ إن تطلب الأمر استبدال خط الوصل، توجب أن يتم ذلك من قبل المنتج أو مركز خدمة الوكالة أو من قبل شخص متخصص بذلك من أجل تجنب المخاطر.
- ◀ لا تلمس قابس الشبكة الكهربائية بواسطة اليدين المبتلئين إطلاقاً.
- ◀ لا تسحب قابس الشبكة الكهربائية أثناء العمل بواسطة الجهاز.
- ◀ لا تعبر خط الوصل بالشبكة الكهربائية أو كبل التمديد بواسطة السيارة ولا تقمطهما أو تسحبهما، فقد يؤدي ذلك إلى إتلافهما. احم الكبل من الحرارة والزيت والحواف الحادة.

تیم مشاور خدمات پس از فروش شرکت بوش با کمال میل به سئوالات شما در باره خرید، طرز استفاده و تنظیم محصولات و متعلقات پاسخ میدهد.

برای هرگونه سؤال و یا سفارش ابزار یدکی و متعلقات، حتماً شماره فنی ده رقمی کالا را مطابق برچسب روی دستگاه اطلاع دهید.

برای استفاده از گارانتی، تعمیر دستگاه و تهیه ابزار یدکی فقط به افراد متخصص مراجعه کنید.

## حفظ محیط زیست

مواد شیمیایی مضر برای محیط زیست نباید به زمین، آبراهها، برکه ها و رودها وارد شوند. هنگام استفاده از مواد شوینده به مندرجات روی بسته و ترکیب توصیه شده توجه کنید.

هنگام تمیز کردن خودروها به مقررات محلی توجه کنید: باید از وارد شدن روغن پاشیده شده به آبراه جلوگیری کرد.

## از رده خارج کردن دستگاه

دستگاه شوینده فشار قوی، متعلقات و بسته بندی آن، باید طبق مقررات حفظ محیط زیست از رده خارج و بازیافت شوند.

دستگاه شوینده فشار قوی را داخل زباله دان خانگی نیاندازید!

### فقط برای کشورهای عضو اتحادیه اروپا:

طبق آئین نامه و دستورالعمل اروپایی 2012/19/EU در باره ی دستگاههای کهنه الکتریکی و الکترونیکی و تبدیل آن به حق ملی، باید ابزارهای برقی غیر قابل استفاده را جداگانه جمع آوری کرد و نسبت به بازیافت مناسب با محیط زیست اقدام بعمل آورد.



حق هرگونه تغییری محفوظ است.

ایرادها	دلیل ممکن	راه حل
فشار ضربه بان در	وجود هوا در شلنگ آب یا پمپ	بگذارید دستگاه شوینده فشار قوی با پیستوله باز، شیر باز و روی نازل فشار کم کار کند تا فشار متعادل کاری بدست آید
	تأمین آب صحیح نیست	کنترل کنید که شیر آب با مندرجات در بخش مشخصات فنی مطابق باشد. کوچکترین شلنگهای قابل استفاده عبارتند از "1/2 یا 13 mm Ø
	فیلتر آب گرفته است	فیلتر آب را تمیز کنید
	شلنگ آب خم شده یا گره خورده است	شلنگ آب را صاف کنید
	شلنگ فشار قوی خیلی بلند است	رابط شلنگ فشار قوی را جدا کنید، حداکثر طول شلنگ 7 متر است
	نازل فرسوده شده است	نازل را عوض کنید
فشار متعادل ولی خیلی کم است تذکر: یکی از متعلقات خاص باعث کم کردن فشار می شود	سوپاپ استارت/توقف فرسوده شده است	ماشه را 5 بار پشت سر هم فعال کنید
	آب وصل نیست	آب را وصل کنید
	فیلتر گرفته است	فیلتر را تمیز کنید
	نازل گرفته است	نازل را تمیز کنید
موتور کار می کند ولی فشار محدود است یا فشار کاری وجود ندارد	پمپ یا پیستوله، آب بندی نیستند	به یکی از تعمیرگاه های مجاز و خدمات پس از فروش ابزارآلات برقی بوش مراجعه کنید
دستگاه شوینده فشار قوی خود به خود روشن می شود	پمپ، آب بندی نیست	کم شدن (تخیر) مقادیر کم آب عادی است؛ در صورت کاهش زیاد آب به نمایندگی مراجعه کنید
دستگاه آب بندی نیست	نازل نصب است	نازل را بردارید تا فشار کمی ایجاد شود
ماده شوینده مکیده نمی شود	ماده شوینده سفت است	با آب رقیق کنید
	شلنگ فشار قوی (بوسیله رابط) بزرگتر شده است	از شلنگ اصل استفاده کنید
	در مسیر جریان ماده شوینده تنگی یا کثیفی وجود دارد	با آب تمیز بشویید و تنگی را رفع کنید در صورت رفع نشدن مشکل، با نمایندگی بوش خود مشورت کنید

## مراقبت و سرویس

### سرویس

◀ قبل از هر کاری روی دستگاه، دوشاخه را بکشید و شیر آب را قطع کنید.

**توجه:** جهت تضمین کارایی طولانی، دستگاه را در موارد زیر سرویس کنید.

دستگاه را از لحاظ داشتن معایبی مانند شل بودن اتصالات و داشتن قسمتهای فرسوده یا آسیب دیده کنترل کنید.

کنترل کنید که سروپوشها و تجهیزات ایمنی بی عیب و صحیح نصب شده باشند. قبل از کار، سرویس و تعمیرهای احتمالی را انجام دهید.

### پس از استفاده/نگهداری

کلید قطع و وصل را خاموش کنید و ماشه را فعال نمایید تا شلنگ فشار قوی را خالی کنید.

قسمتهای بیرونی دستگاه شوینده فشار قوی را به کمک یک برس نرم یا یک دستمال تمیز کنید. از آب، مواد حلال و ساینده نباید استفاده کنید. تمام آلودگیها را بزدایید، بخصوص شیارهای تهویه موتور را تمیز کنید.

نگهداری در انبار پس از اتمام فصل: همه آنها را از پمپ خارج کنید، بدین صورت که موتور را روشن می گذارید و ماشه را فعال می کنید.

هیچ جسمی را روی دستگاه قرار ندهید.

دستگاه را در محیط عاری از یخزدگی نگهداری کنید.

مطمئن شوید که کابل، هنگام در انبار قرار دادن دستگاه گیر نکند. شلنگ فشار قوی را خم نکنید.

### خدمات پس از فروش و مشاوره با مشتریان

دفتر خدمات پس از فروش به سئوالات شما در باره تعمیرات، سرویس و همچنین قطعات یدکی و متعلقات پاسخ خواهد داد. تصاویر و اطلاعات در باره قطعات یدکی و متعلقات را میتوانید در سایت نامبرده زیر جستجو نمایید:

[www.bosch-garden.com](http://www.bosch-garden.com)

## روش تمیز کردن پیشنهادی

### گام 1: دفع آلودگی

از نازل کف فشار قوی یا تنظیمات کف درجه 3 در 1 نازل استفاده کنید و ماده شوینده را کمی تنظیم کنید.

### مرحله 2: رفع آلودگی

آلودگی خیس خورده را با فشار زیاد جدا کنید.

**تذکر:** هنگام تمیز کردن سطوح عمودی توسط مواد

شوینده از پایین شروع کنید و به طرف بالا کار کنید.

هنگام آب گرفتن از بالا به پایین کار کنید.

## استفاده در آبهای دیگر

این شوینده ی فشار قوی خود مکنده است و با آن می

توان آب را از ظروف یا چشمه های طبیعی کشید. بسیار

**مهم:** که فیلتر بوش روی ورودی آب پاک شده و نصب

باشد و تنها آب تمیز مکیده شود.

## تانکرهای باز/ظروف و آبهای طبیعی

از متعلقات خود مکنده ی شامل زیر استفاده کنید:

- توری مکش با سوپاپ ضربه به عقب
- شلنگ مکش قوی 3 متری
- کولپینگ اونیورسال برای شوینده ی فشار قوی

با این متعلقات می توان با شوینده ی قوی آب را نیم متر بالاتر از سطح آب مکید. این کار ممکن است 15 ثانیه طول بکشد.

شلنگ 3 متری را کاملا زیر آب کنید تا هوا نگیرد. شلنگ مکنده را به شوینده ی فشار قوی متصل کنید و مطمئن شوید که توری مکش زیر آب بماند.

بگذارید شوینده ی فشار قوی با پیستوله برداشته شده کار کند تا آب به طور منظم از شوینده جاری گردد. چنانچه پس از 25 ثانیه هیچ آبی جاری نشد، آن را خاموش و تمام اتصالات را کنترل کنید. در صورت جاری شدن آب، شوینده ی فشار قوی را خاموش کنید و جهت کار پیستوله و نازل آبپاش را وصل کنید.

مهم است که شلنگ و کولپها کیفیت خوبی داشته باشند، آب بندی متصل شده و واشرها سالم و درست قرار گرفته باشند. اتصالات آب بندی نشده می توانند مکش را دچار اختلال کنند.

## ظروف (بشکه) آب دارای شیر تخلیه

چنانچه شوینده ی فشار قوی به یک تانکر دارای شیر تخلیه ی مناسب متصل شده باشد، بایستی اول یک شلنگ آب (ارسال نمی شود) به شیر وصل کرد. شیر را باز کنید، تا همه ی هوای درون شلنگ بیرون رود و سپس آن را به شوینده ی فشار قوی متصل نمایید.

## جستجوی خطا

ایرادها	دلیل ممکن	راه حل
موتور راه نمی افتد	دوشاخه وصل نیست	دوشاخه را وصل کنید
	پریش خراب است	از پریش دیگر استفاده کنید
	فیوز پریده است	فیوز را تعویض کنید
	کابل رابط آسیب دیده است	بدون کابل رابط امتحان کنید
	مقاوم موتور فعال شده است	بگذارید موتور به مدت 15 دقیقه خنک شود
	یخ زده است	بگذارید یخ پمپ، شلنگ آب یا متعلقات آب شود
موتور متوقف می شود	فیوز پریده است	فیوز را عوض کنید
	ولتاژ کافی نیست	ولتاژ شبکه را کنترل کنید، بایستی با مقدار مندرج روی برچسب دستگاه مطابق باشد
	مقاوم موتور فعال شده است	بگذارید موتور به مدت 15 دقیقه خنک شود
فیوز می پرد	فیوز ضعیف است	به منبع جریان برقی وصل کنید که با توان دستگاه شوینده فشار قوی مطابقت دارد
موتور کار می کند ولی فشار وجود ندارد	نازل کمی گرفته است	نازل را تمیز کنید
صدای موتور می آید ولی کارایی وجود ندارد	ولتاژ کافی نیست	کنترل کنید که ولتاژ برق شبکه با مقدار مندرج روی برچسب دستگاه منطبق باشد
	ولتاژ به دلیل استفاده کابل رابط خیلی کم است	کنترل کنید که کابل رابط مناسب باشد
	دستگاه مدت طولانی بدون استفاده مانده است	به یکی از تعمیرگاه های مجاز و خدمات پس از فروش ابزارآلات برقی بوش مراجعه کنید
	مشکلات در مورد عملکرد توقف خودکار	به یکی از تعمیرگاه های مجاز و خدمات پس از فروش ابزارآلات برقی بوش مراجعه کنید

## نحوه نصب و کاربرد

جهت افزایش ایمنی از یک کلید (RCD) یا FI با جریان خطای حداکثر 30 میلی آمپر استفاده شود. این کلید FI بایستی قبل از هر بار کار کنترل شود.

در صورت معیوب بودن کابل اتصال باید آنرا فقط توسط تعمیرگاه های مجاز و خدمات پس از فروش ابزارآلات برقی بوش تعمیر کرد.

تذکر برای محصولات که در انگلیس فروخته نمی شوند:

**توجه:** برای ایمنی شما لازم است که دوشاخه روی دستگاه به کابل رابط وصل باشد. اتصال کابل رابط بایستی در مقابل پاشیدن آب مصون باشد، از جنس لاستیک باشد یا روکش لاستیکی داشته باشد. کابل رابط باید با یک مهره مهار کشش بکار برده شود.

توجه کنید که این دستگاه را نباید بدون آب بکار برد.

## نحوه کاربرد دستگاه

### روشن کردن

شلنگ آب (ارسال نمی شود) را به شیر آب و دستگاه وصل کنید.

مطمئن شوید که کلید در حالت «0» قرار دارد و دستگاه را به پریز برق بزنید.

شیر آب را باز کنید.

قفل کلید (کلید پستی روی دسته پیستوله) را فعال کنید تا ماشه را آزاد کنید. ماشه را کاملا فشار دهید تا آب پکنواخت جاری شود و هیچ هوایی در دستگاه و شلنگ فشار قوی وجود نداشته باشد. ماشه را رها کنید. قفل کلید (کلید جلویی روی دسته پیستوله) را فعال کنید. کلید برق را بچرخانید. پیستوله را به پایین بگیرید. قفل کلید را فعال کنید تا ماشه آزاد شود. ماشه را کاملا فشار دهید.

### عملکرد توقف خودکار

دستگاه، موتور را به محض رها کردن ماشه روی دسته پیستوله خاموش می کند.

## راهنمائی های عملی

### عمومی

مطمئن شوید که دستگاه شوینده فشار قوی روی سطح صاف قرار گرفته است.

با شلنگ فشار قوی زیاد به جلو نروید و دستگاه شوینده فشار قوی را با شلنگ نکشید. این باعث می شود که دستگاه شوینده فشار قوی دیگر ثابت نباشد و واژگون شود.

شلنگ فشار قوی را خم نکنید و با ماشین از روی آن رد نشوید. شلنگ فشار قوی را از لبه های تیز مصون بدارید.

از نازل چرخشی جهت شستن خودرو استفاده نکنید.

**هشدار!** Patio Cleaners فقط جهت استفاده روی سطوح صاف مناسب است! از آن برای پله و سطوح عمودی استفاده نکنید. هرگز نازل چرخان را در حین کار لمس نکنید!

### راهنمائی های عملی جهت کار با مواد شوینده

◀ تنها از مواد شوینده ای استفاده کنید که منحصرا برای دستگاه شوینده فشار قوی مناسب هستند.

به خاطر حفظ محیط زیست توصیه می کنیم در مصرف مواد شوینده صرفه جویی کنید. به توصیه های موجود روی ظروف جهت رقیق کردن توجه کنید.

نوع عملکرد	تصویر	صفحه
محتویات ارسالی	1	210 - 211
دسته را به پایین برانید	2	212
اتصال میله به پیستوله	3	213
نصب شلنگ فشار قوی/پیستوله	4	213
نصب نازل	5	214 - 216
شیر آب	6	216
نحوه روشن و خاموش کردن	7	217
تنظیم فشار آب خروجی	8	217
اتصال بطری ماده شوینده	9	218
فیلتر را تمیز کنید	10	218
نازل را تمیز کنید	11	219
نگهداری پیستوله	12	219
نگهداری پیستوله/میله آبپاش/ نازل هنگام کاربری	13	220
نصب شلنگ در نگهدارنده شلنگ	14	220
نگهداری	15	220
نحوه انتخاب متعلقات	16	221

## راه اندازی و نحوه کاربرد دستگاه

### برای ایمنی شما



**توجه!** ابزار برقی را قبل از سرویس یا تمیز کاری خاموش کنید و دوشاخه آنرا از پریز بیرون بکشید. همین کار را در صورت بریدگی، آسیب دیدگی یا کلافه شدن کابل دستگاه انجام دهید.

ولتاژ مورد نیاز برابر است با 230 VAC, 50 Hz (برای کشورهای غیر اتحادیه اروپا 240 V, 220 V بر حسب کشور مربوط) تنها از کابل رابط مجاز استفاده کنید. اطلاعات مربوط را از نمایندگی مجاز بوش (خدمات پس از فروش) کسب کنید.

چنانچه هنگام کار با دستگاه شوینده فشار قوی از یک کابل رابط استفاده می کنید، کابلهای چند رشته ای زیر لازم هستند:

- 1,5- میلیمتر<sup>2</sup> تا حداکثر 20 متر طول
- 2,5- میلیمتر<sup>2</sup> تا حداکثر 50 متر طول

تذکر: در صورت استفاده از کابل رابط بایستی کابل همانطور که در دستورات ایمنی ذکر شد، دارای محافظ ارت باشد که از طریق دوشاخه به محافظ ارت سیستم الکتریکی شما متصل است.

در موارد مشکوک به یک متخصص برقی یا نمایندگی مجاز بوش در نزدیکی خود مراجعه کنید.

**احتیاط:** کابل رابط غیر استاندارد ممکن است خطر ساز باشد. کابل رابط، دوشاخه و مادگی بایستی ضد آب و مناسب با محیط بیرون باشند.



اتصالات کابل بایستی خشک باشند و روی زمین قرار نگیرند.

## مشخصات فنی

AQT 40-13	AQT 37-13/ AQT 37-13+	AQT 35-12/ AQT 35-12+	دستگاه شوینده فشار قوی
3 600 HA7 5..	3 600 HA7 2..	3 600 HA7 1..	رقم الصنف
1,9	1,7	1,5	ورودی نامی kW
40	40	40	دمای ورودی حداکثر °C
6,6	6,2	5,8	مقدار ورودی آب در دقیقه l/min
13	13	12	فشار مجاز MPa
9	9	8	فشار نامی MPa
6	5,5	5	چریان آب l/min
1	1	1	حداکثر فشار ورودی MPa
●	●	●	عملکرد توقف خودکار
8,9	7,83/8,82	6,65/8,12	وزن مطابق استاندارد EPTA-Procedure 01/2003 kg
II/□	II/□	II/□	کلاس ایمنی
شماره سری رجوع شود به شماره سری (برچسب) روی دستگاه شوینده فشار قوی			

گردش های استارت و راه اندازی باعث افت ولتاژ برای زمان کوتاه میشوند. تحت شرایط نامساعد شبکه برق، امکان بروز اختلال در عملکرد سایر دستگاه ها وجود دارد. در صورت مقاومت ظاهری (امپدانس) کمتر از 0,153 Ohm (اهم) بروز اختلالاتی انتظار نمی رود.

## اطلاعات مربوط به صدا و ارتعاش

HA7 5..	HA7 2..	HA7 1..	3 600 ...	میزان سطح سر و صدا طبق EN 60335-2-79 محاسبه می شود.
				سطح ارتعاش صوتی اندازه گیری شده بر حسب a برای ابزار معمولاً برابر است با:
83	78	83	دیسبیل (A)	سطح فشار صوتی
94	90	93	دیسبیل (A)	سطح توان صوتی
2	1	2	دیسبیل	ضریب خطا (عدم قطعیت) K
<b>از گوشی ایمنی استفاده کنید!</b>				
میزان کل ارتعاشات (جمع بردارهای سه جهت) بر مبنای استاندارد EN 60335 محاسبه می شود:				
4,7 =	2 =	7 =		میزان سطح ارتعاش a <sub>n</sub>
1,5 =	2 =	2 =		ضریب خطا K

## CE اظهاریه مطابقت

HA7 5..	HA7 2..	HA7 1..	3 600 ...	بدینوسیله با قبول مسئولیت انحصاری اظهار میداریم، که محصول مشروحه تحت ارقام و «مشخصات فنی» با تمام با استانداردها مدارکی فنی 2011/65/EC، 2000/14/EU، 2006/42/EU، 2014/30/EC به انضمام تغییرات مطابقت دارد و با نورم های زیر برابر است: EN 60335-1، EN 60335-2-79، 2000/14/EG: سطح توان صوتی تضمین شده روش ارزیابی بر مبنای اظهاریه مطابقت در ضمیمه V.
96	91	95	dB(A)	

Henk Becker  
Executive Vice President  
Engineering

Helmut Heinzelmann  
Head of Product Certification  
PT/ETM9

PPa.

*Henk Becker* *i.v. K. W. K.*

Robert Bosch GmbH, Power Tools Division  
70764 Leinfelden-Echterdingen, GERMANY  
23.06.2014

دسته بندی محصول: 27  
مدارکی فنی (2006/42/EG، 2000/14/EG) توسط:  
Bosch Lawn and Garden Ltd., PT-LG/ENS23,  
Stowmarket, Suffolk IP14 1EY, England

## حمل و نقل

قبل از حمل و نقل، دستگاه را خاموش و ایمن کنید.

## سرویس و مراقبت

- قبل از انجام سرویس و تمیز کاری و نیز تعویض متعلقات، دستگاه را خاموش کنید. چنانچه دستگاه با ولتاژ شبکه، تغذیه می شود، دوشاخه را بکشید.
- تعمیرات و سرویس باید تنها توسط خدمات پس از فروش ابزارآلات برقی مجاز بوش انجام شوند.

## متعلقات و قطعات یدکی

- فقط باید از متعلقات و قطعات یدکی استفاده کرد که توسط سازنده مجاز شناخته شده اند. متعلقات و قطعات یدکی اصل، کارایی بی نقص دستگاه را تضمین می کنند.

## علامت ها

علامت زیر و معانی آنها میتوانند برای کار و استفاده از ابزار برقی شما پر اهمیت باشند. لطفاً این علامت و مفهوم آنها را خوب بخاطر بسپارید. تفسیر صحیح این علامت به شما کمک میکند که ابزار برقی را بهتر و مطمئن تر مورد استفاده قرار دهید.

معنی	علامت
مسیر یا جهت حرکت	
وزن	
روشن	
خاموش	
فشار کم	Lo
فشار زیاد	Hi
متعلقات	

## موارد استفاده از دستگاه

این دستگاه جهت تمیز کردن (شستن) سطوح و اشیاء در محوطه بیرون، دستگاهها، خودروها و قایقها در نظر گرفته شده است، مادامی که متعلقات مربوط مانند مواد شوینده مجاز بوش استفاده شوند.

استفاده از دستگاه طبق دستورات در یک محیط با یک دمای بین 0°C و 40°C میسر است.

این محصول تنها برای مصارف خانگی در نظر گرفته شده است.

در برابر ورپاش آب از لباس محافظ مناسب استفاده کنید. از دستگاه در حضور اشخاص استفاده نکنید، جز اینکه آنها مجهز به لباس محافظ باشند.

در صورت نیاز از تجهیزات ایمنی مناسب (شخصی) در برابر ورپاش آب مانند عینک ایمنی، ماسک ضد غبار و غیره استفاده کنید، تا در برابر آب، ذرات غباری که از اجسام منعکس می شوند، مصون بمانید.

فشار قوی می تواند اشیاء را به طرف کاربر برگرداند. در صورت لزوم از تجهیزات ایمنی شخصی مانند عینک ایمنی استفاده کنید.

جهت جلوگیری از آسیب دیدگی توسط آب فشار قوی، لاستیکهای ماشین/بارفها (سوپاها) را فقط با حداقل فاصله 30 سانتیمتر تمیز کنید. اولین نشانه آسیب دیدگی، تغییر رنگ لاستیک است. لاستیکهای ماشین/بارفهای (سوپاها) آسیب دیده برای سلامتی خطرناک هستند.

مواد دارای آزبست یا موادی که سلامتی را تهدید می کنند را نباید در مسیر آب فشار قوی قرار گیرند.

مواد شوینده توصیه شده را بدون رقیق کردن بکار نبرید. این محصولات ایمن هستند چون محتوی اسید، محلولهای شیمیایی یا مواد مضر برای محیط زیست نمی باشند. توصیه می کنیم، مواد شوینده را دور از دسترس کودکان قرار دهید. در صورت تماس چشم با مواد شوینده فوراً چشم را با آب بشوید، در صورت خوردن سریع به پزشک مراجعه کنید.

**از شوینده فشار قوی هرگز بدون فیلتر، با فیلتر کثیف یا آسیب دیده استفاده نکنید.** در صورت استفاده از دستگاه بدون فیلتر یا با فیلتر آسیب دیده یا کثیف، ضمانت از بین می رود.

قسمتهای فلزی ممکن است پس از کاربرد طولانی داغ شوند. در صورت نیاز از دستکش ایمنی استفاده کنید.

در صورت بد بودن هوا بخصوص هنگام رعد و برق با شوینده فشار قوی کار نکنید.

## کاربری

کاربر باید از دستگاه مطابق مقررات استفاده کند. به وضعیت محل کار توجه کنید. هنگام کار کاملاً به اشخاص توجه کنید، بخصوص کودکان.

تنها افرادی که به روش کاربری دستگاه توجیه شده اند یا گواهی دال بر توانایی کار کردن با دستگاه را دارند، می توانند از دستگاه استفاده کنند. دستگاه نباید توسط کودکان یا جوانان بکار برده شود. مراقب کودکان باشید و مطمئن شوید که آنها با دستگاه بازی نمی کنند.

افراد دارای کاستیهای روحی و جسمی یا بدون تجربه یا آشنایی که نمی توانند رادیو ضبط را با اطمینان بکار برند، می توانند از رادیو ضبط با نظارت یا توجیه روش کاربری و خطرات ممکن بوسیله یک فرد مسوول استفاده کنند.

دستگاه را در صورت روشن بودن نباید بدون نظارت رها کرد.

آب جاری از نازل فشار قوی، ضربه برگشتی تولید می کند. از اینرو بیستوله و میله آب پاش را با هر دو دست محکم نگهدارید.



## فارسی

### راهنمائی های ایمنی

#### توضیح علائم

هشدارهای عمومی.



لسر آبپاش را هرگز به طرف انسانها، حیوانات، خود دستگاه و قسمتهای الکتریکی نگیرید.



توجه: آب فشار قوی در صورت استفاده غیر معمول خطرناک است.

دستگاه بر اساس مقررات معتبر نباید بدون جدایی از سیستم به شبکه آب آشامیدنی متصل گردد. از یک جدا کننده سیستم بر طبق IEC 61770 Typ BA استفاده کنید.



آبی که از جدا کننده جاری می شود، دیگر قابل آشامیدن نیست.

### دستورات ایمنی برای شوینده های فشار قوی

کلید دستورات ایمنی و راهنمائی ها را مطالعه کنید. اشتباهات ناشی از عدم رعایت این دستورات ایمنی ممکن است باعث برق گرفتگی، سوختگی و یا سایر جراحات های شدید شود.



برچسبهای هشدار نصب شده روی دستگاه، تذکرات مهم را برای کاربرد بی خطر ارائه می کنند. علاوه بر تذکرات موجود در دفترچه راهنما بایستی دستورات ایمنی عمومی و مقررات جلوگیری از حادثه را رعایت نمود.

### اتصال به برق

- ◀ چنانچه دوشاخه یا قسمتهای مهم مانند شلنگ فشار قوی، پیستوله یا تجهیزات ایمنی آسیب دیده اند، از دستگاه استفاده نکنید.
- ◀ توجه: کابل رابط غیر استاندارد ممکن است خطر ساز باشد.
- ◀ در صورت استفاده از یک کابل رابط بایستی دوشاخه و مادگی ضد آب باشند. قطر کابل رابط باید مطابق مندرجات دفترچه راهنما باشد و در برابر ورپاش آب مصون بماند. محل اتصال نباید در آب قرار گیرد.
- ◀ چنانچه دوشاخه تأمین جریان برق یا دوشاخه کابل رابط تعویض شوند، بایستی محافظ ورپاش آب و ثبات مکانیکی حفظ شوند.

### شیر آب

- ◀ به مقررات سازمان تأمین آب خود توجه کنید.
- ◀ تمام اتصالات شلنگ ها بایستی آب بندی باشند.
- ◀ تنها از یک شلنگ قوی با قطر 12,7mm (1/2") استفاده کنید.
- ◀ دستگاه را هرگز نباید بدون سوپاپ (شیر) اطمینان برگشت جریان به منبع آب آشامیدنی وصل کرد. آبی که از شیر اطمینان جاری می شود، قابل آشامیدن نیست.
- ◀ شلنگ فشار قوی نباید دارای آسیب دیدگی باشد (خطر ترکیدگی). شلنگ فشار قوی آسیب دیده را بایستی بی درنگ تعویض کرد. تنها باید از شلنگها و اتصالات توصیه شده توسط شرکت استفاده کرد.
- ◀ شلنگهای فشار قوی، شیرآلات و اتصالات برای ایمنی دستگاه مهم هستند. تنها از شلنگها، شیرآلات و اتصالات توصیه شده توسط شرکت استفاده کنید.
- ◀ در محل اتصال به آب بایستی از آب تمیز و فیلتر شده استفاده کنید.

### کاربرد

- ◀ قبل از کاربرد دستگاه با متعلقات، آن را از لحاظ وضعیت مطابق با استاندارد و نیز از نظر ایمنی کارکرد کنترل کنید. چنانچه وضعیت دستگاه مناسب نباشد، نباید آن را بکار برد.
- ◀ سر آبپاش را به طرف خود یا دیگران جهت تمیز کردن لباس یا کفش نگیرید.
- ◀ نباید مایعات دارای حلال، اسیدهای خالص، استون یا حلالهایی مانند بنزین، تینر و نفت مکیده شوند، چون بخار حاصل از آنها بسیار قابل اشتعال و انفجار و نیز سمی هستند.
- ◀ هنگام استفاده از دستگاه در جاهای خطرناک (مانند پمپ بنزین) بایستی به مقررات ایمنی مربوط توجه کرد. کاربرد دستگاه در مکانهای دارای خطر انفجار ممنوع است.
- ◀ دستگاه باید روی کف محکم و ثابت قرار گیرد.
- ◀ فقط از شوینده های توصیه شده توسط شرکت استفاده کنید و به تذکرات مربوطه با کاربری، دفع و هشدارهای سازنده دستگاه توجه کنید.
- ◀ تمام قسمتهای حامل جریان در محدوده کار بایستی در برابر ورپاش آب مصون باشند.
- ◀ اهرم پیستوله نباید هنگام کار در حالت «ON» گیر کند.

- ◀ ولتاژ منبع جریان برق باید با مقادیر موجود بر روی برچسب دستگاه مطابقت داشته باشد.
- ◀ توصیه می شود، دستگاه را فقط به یک پریزی وصل کنید که مجهز به یک کلید حفاظ با جریان خطای حداکثر 30 میلی آمپر باشد.
- ◀ دوشاخه را از پریز بیرون بکشید، حتی اگر برای مدت کوتاه دستگاه را بدون نظارت رها می کنید.
- ◀ تأمین ولتاژ الکتریکی بایستی مطابق با IEC 60364-1 باشد.
- ◀ در صورت نیاز به یک کابل یدکی برای اتصال به شبکه برق، بایستی به شرکت بوش و یا به نمایندگی مجاز بوش (خدمات پس از فروش) برای ابزار آلات برقی بوش مراجعه کنید تا از بروز خطرات ایمنی جلوگیری بعمل آید.
- ◀ دوشاخه را هرگز با دست خیس نگیرید.
- ◀ هنگام کار با دستگاه، دوشاخه را نکشید.
- ◀ کابل اتصال یا کابل رابط را لگد مال یا له نکنید، آن را نکشید، چون ممکن است آسیب ببیند. کابل اتصال/رابط را در برابر گرما، روغن و لبه های تیز محفوظ بدارید.

**1**



**6,65 kg**  
**7,83 kg**

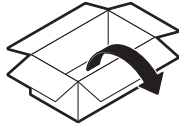

**AQT 35-12 / 37-13**

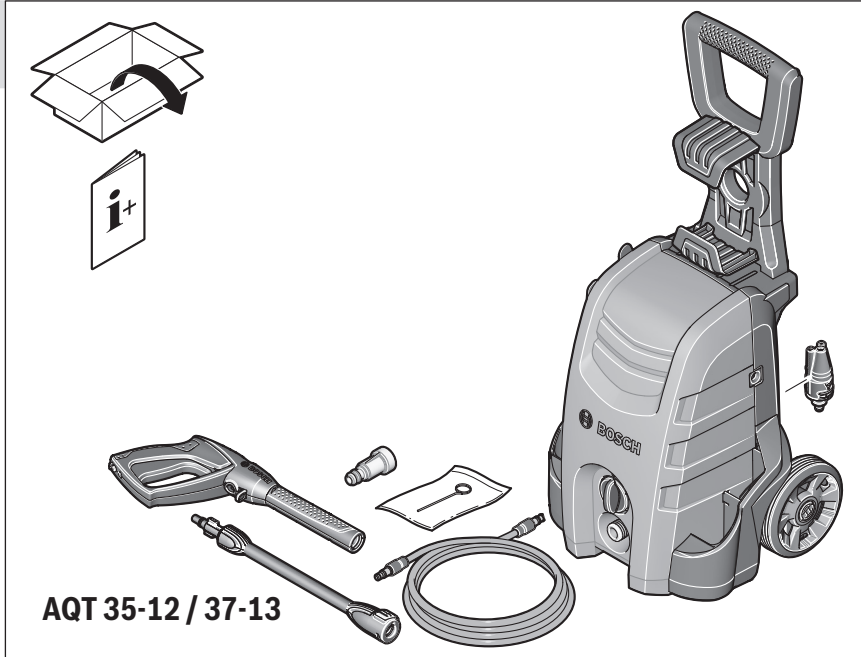

**8,12 kg**

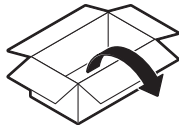

**AQT 35-12+**

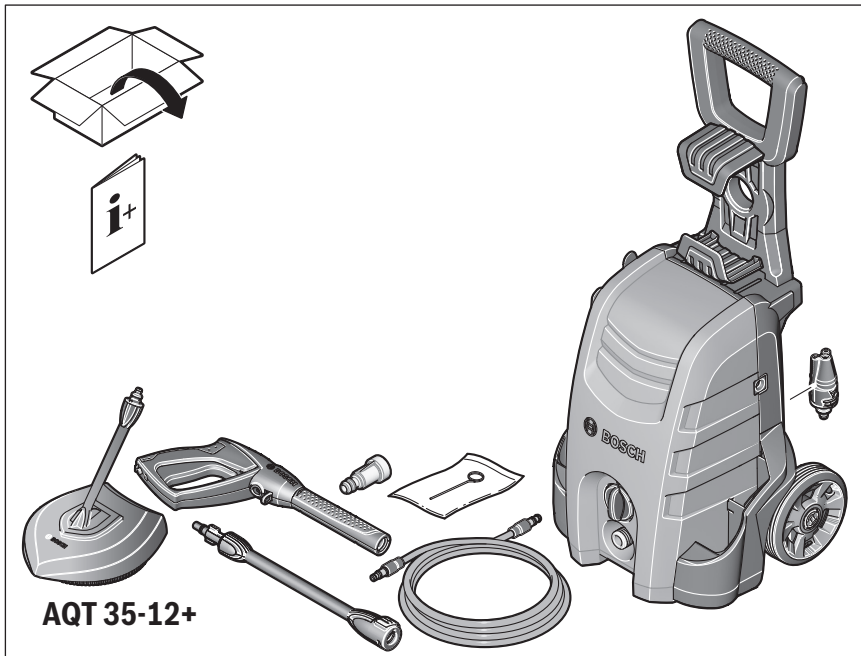

1



8,82 kg

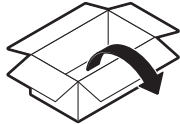

AQT 37-13+

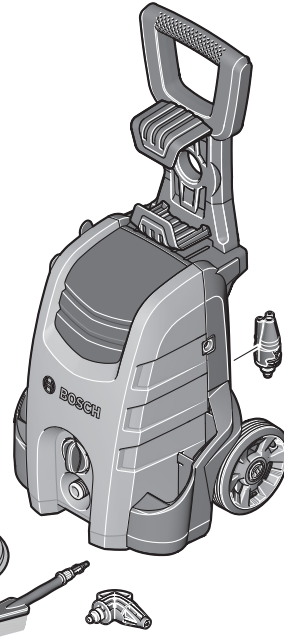

8,9 kg

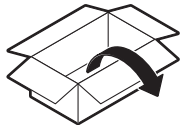

AQT 40-13

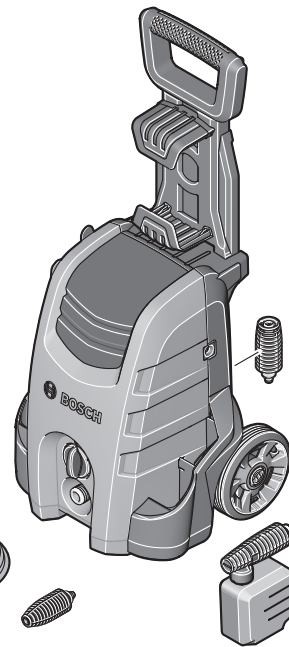
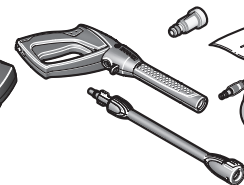



2

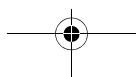
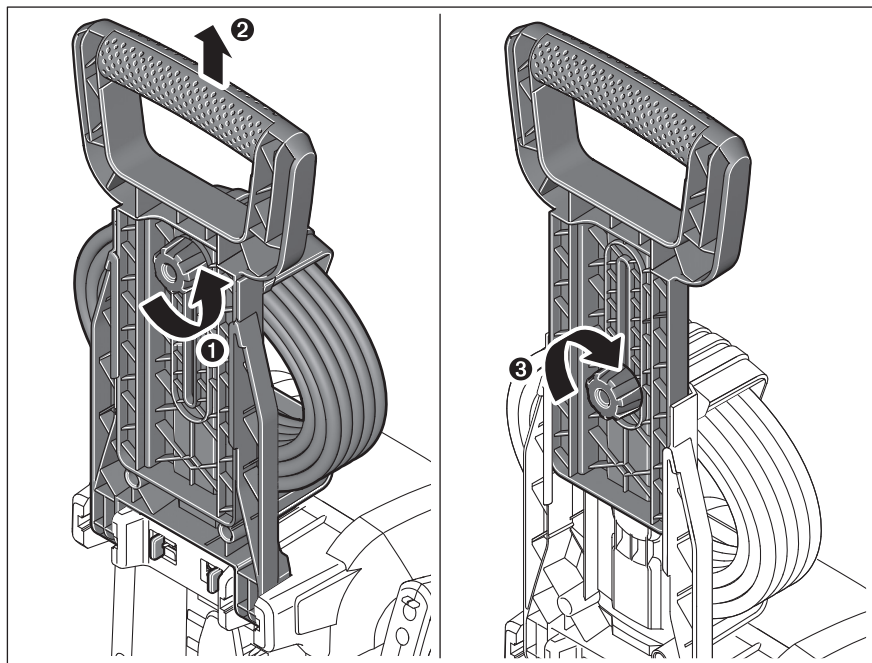
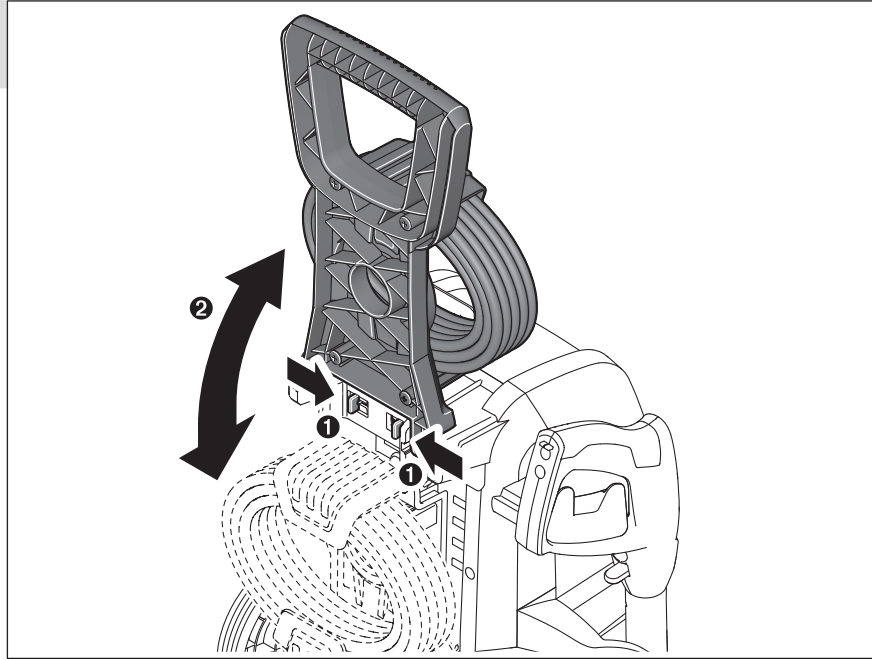

3

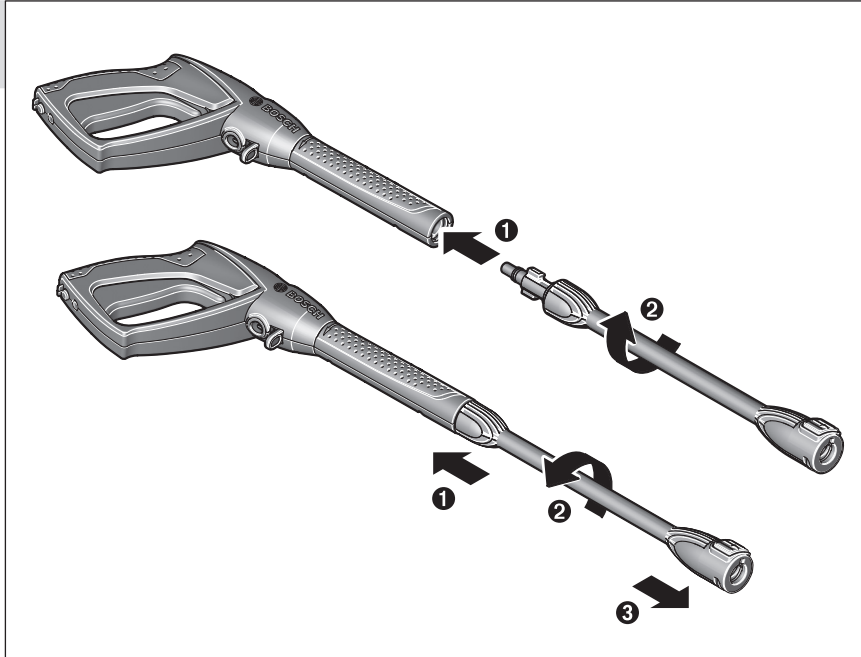

4

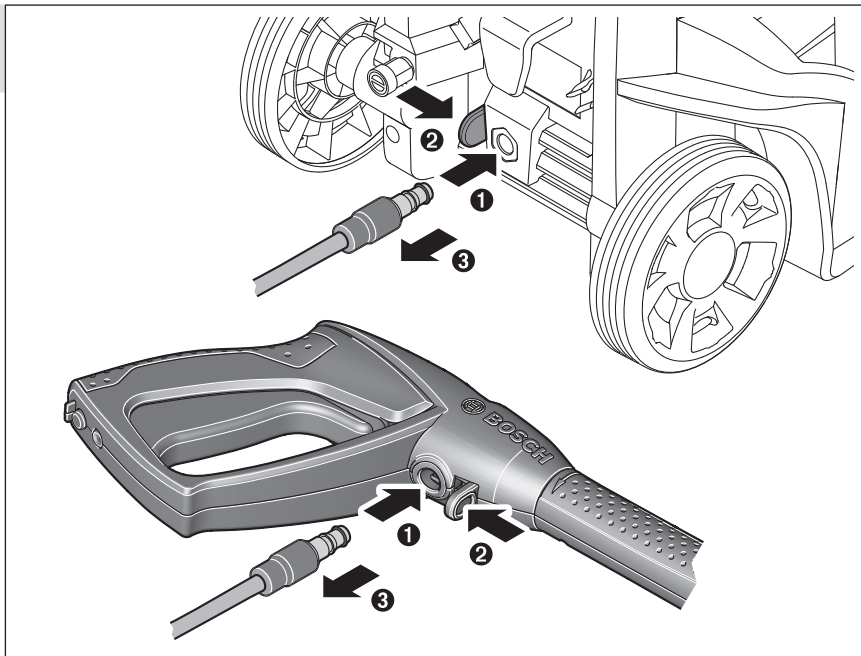

5

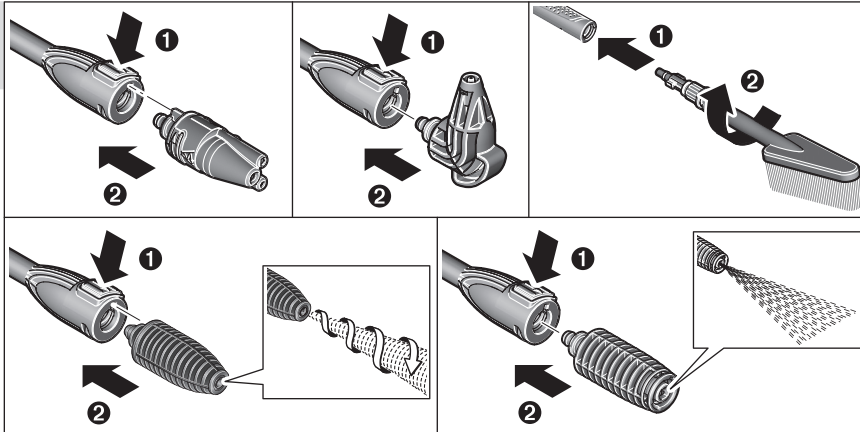

AQT 40-13

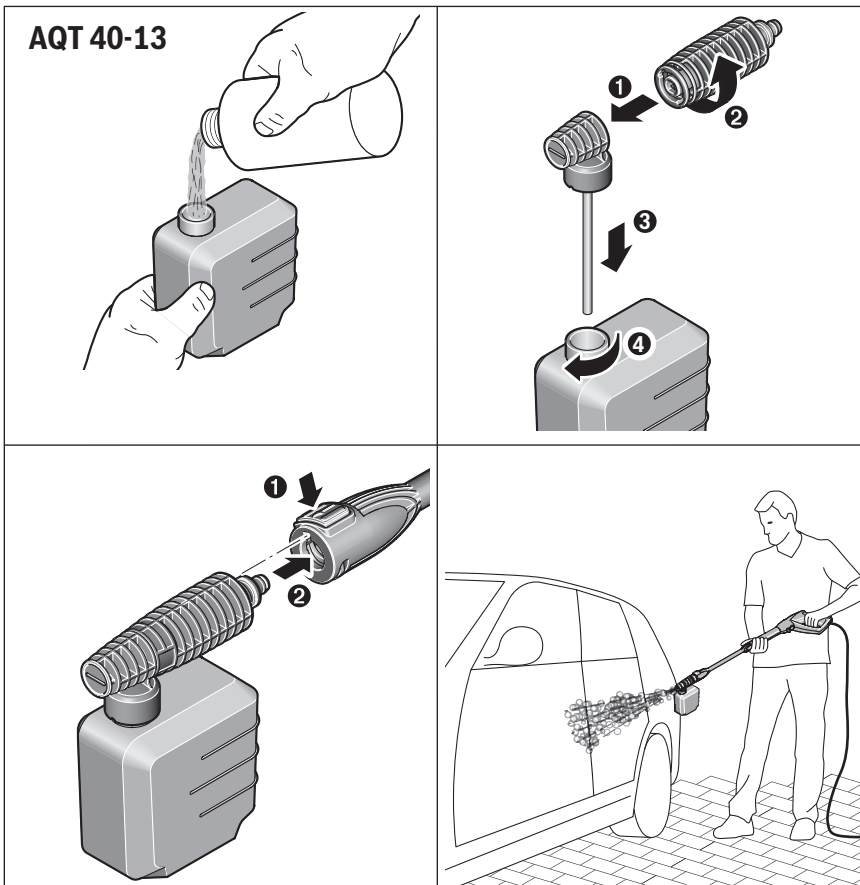

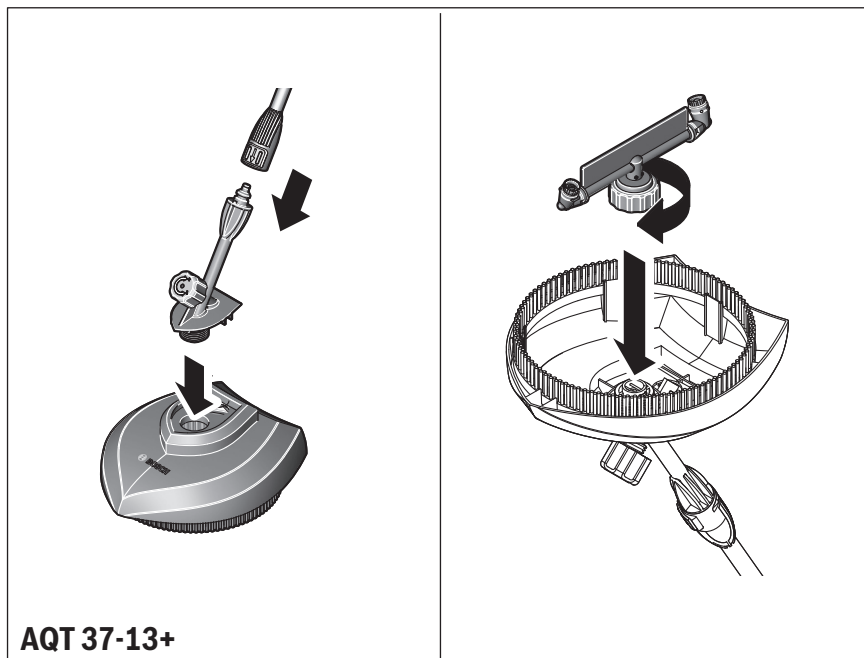
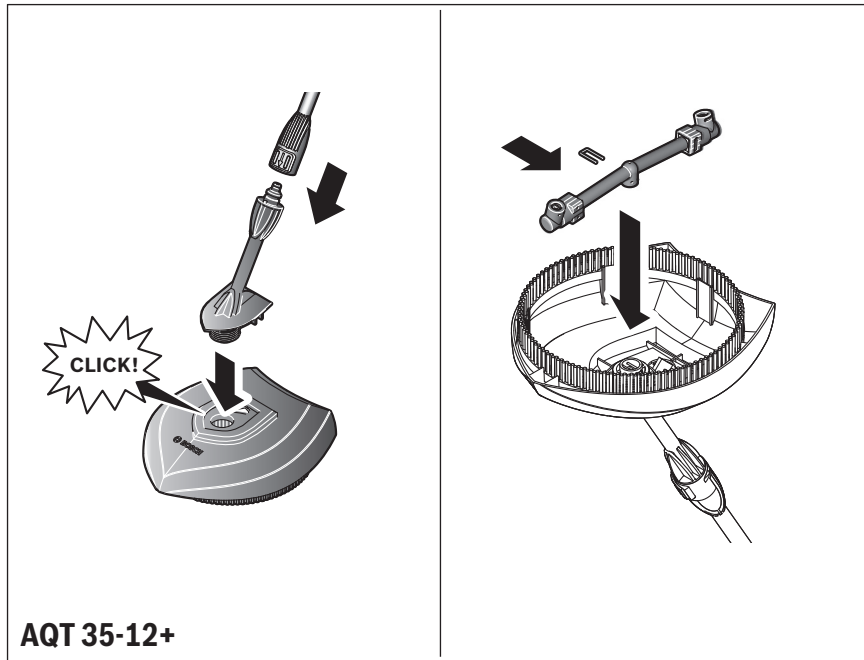

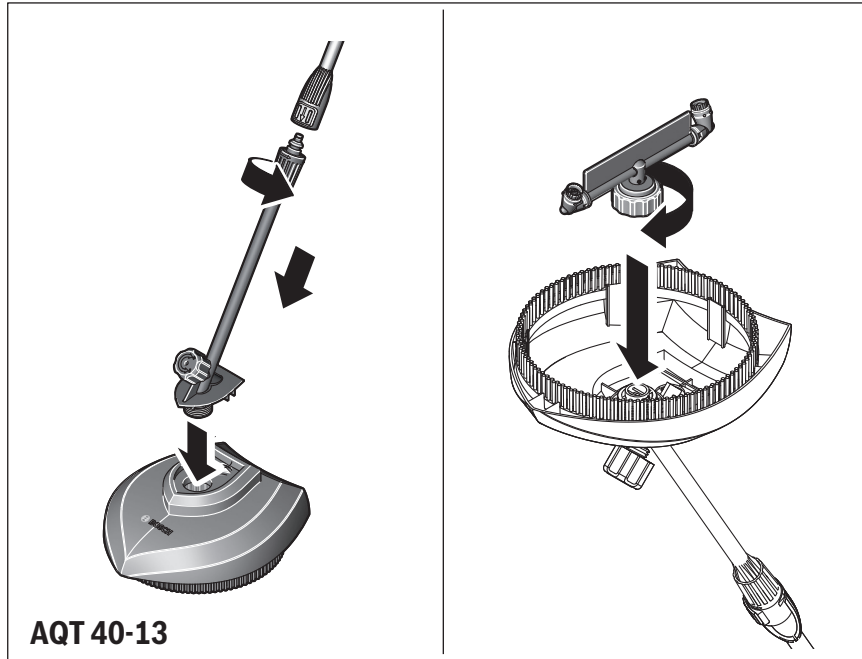

**6**

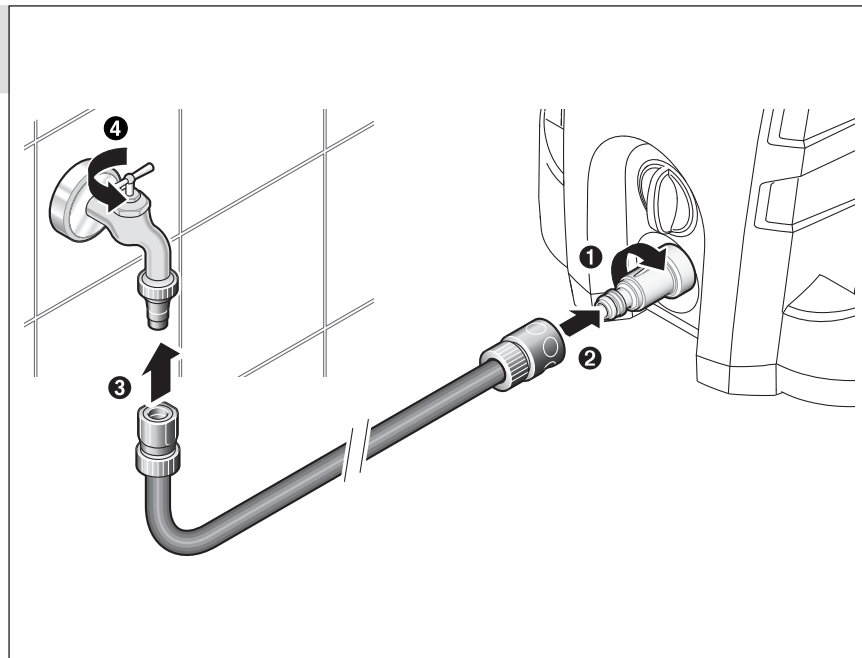



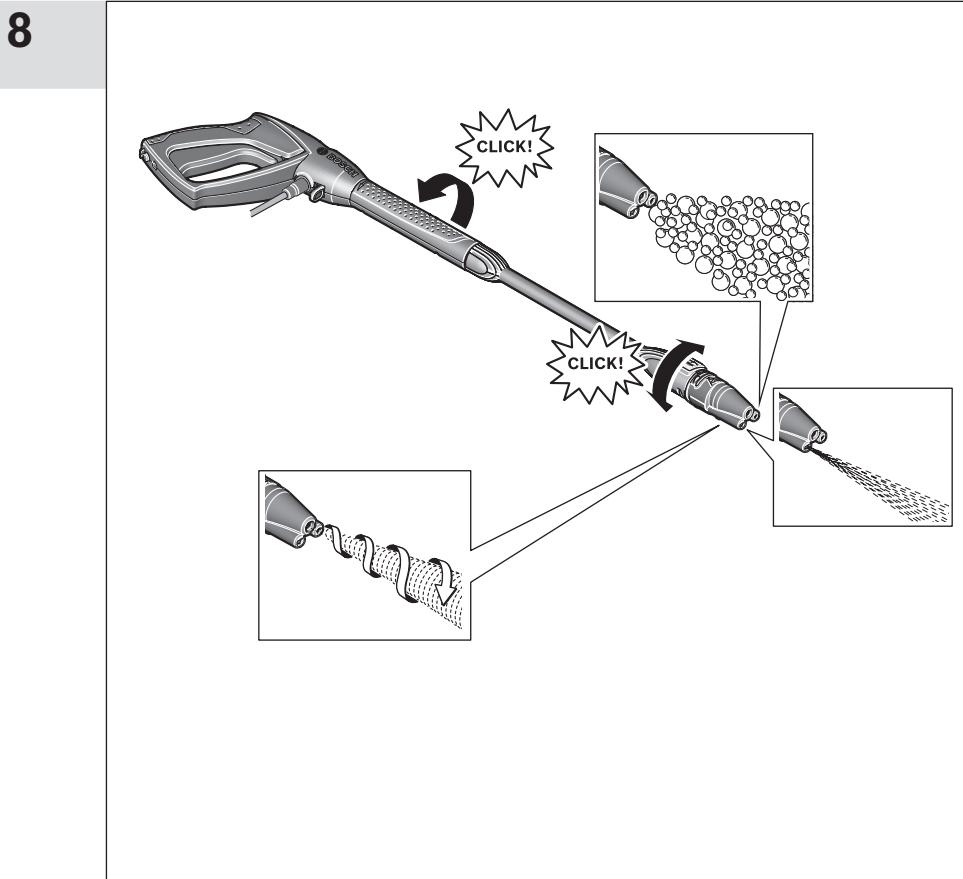
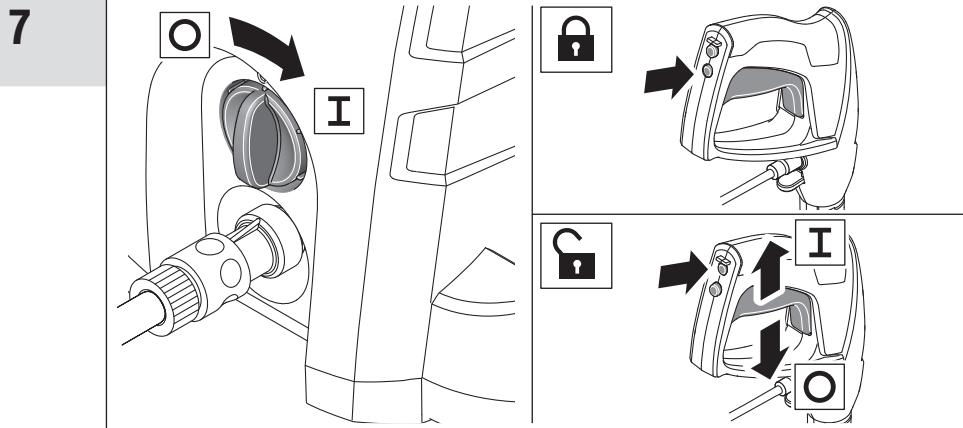

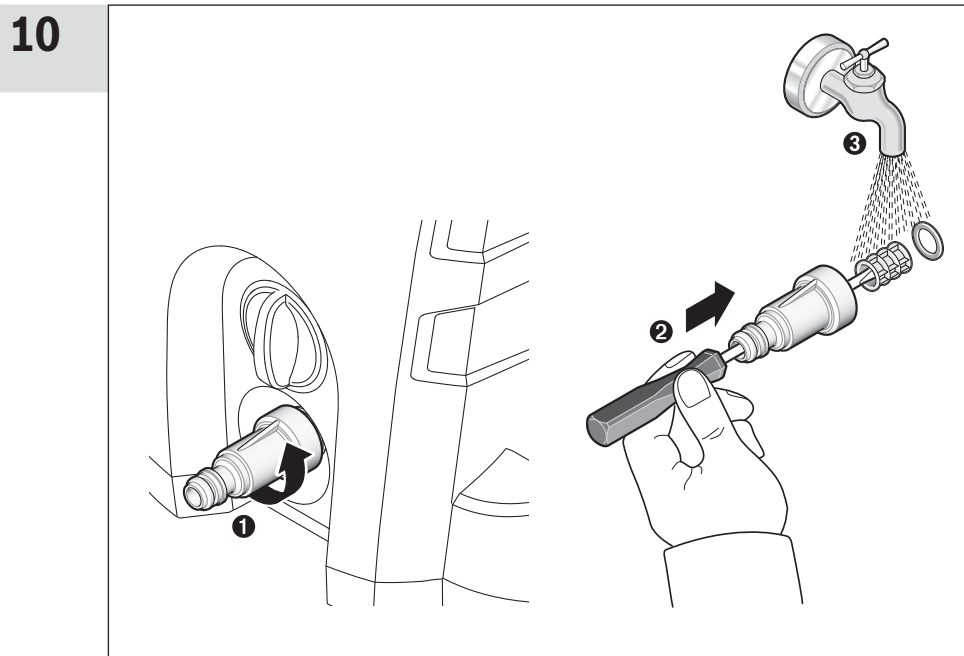
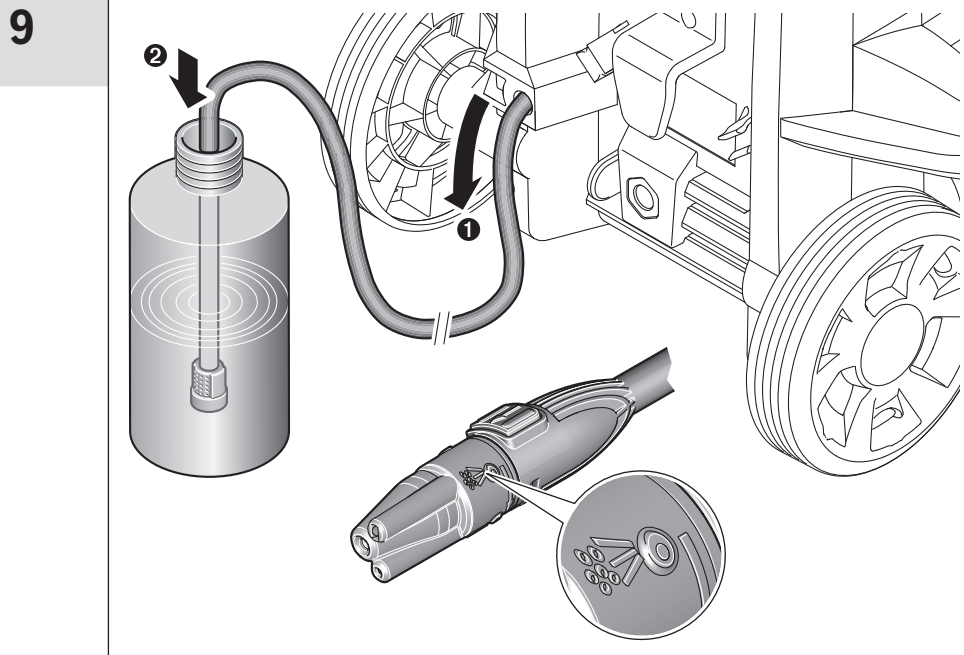



11

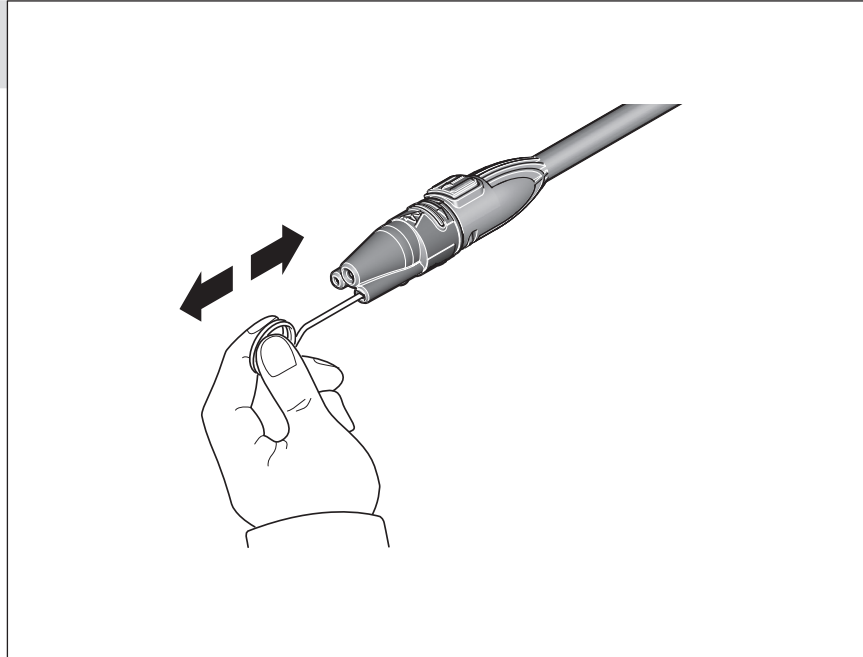

12

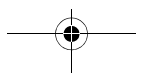
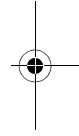
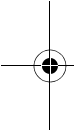
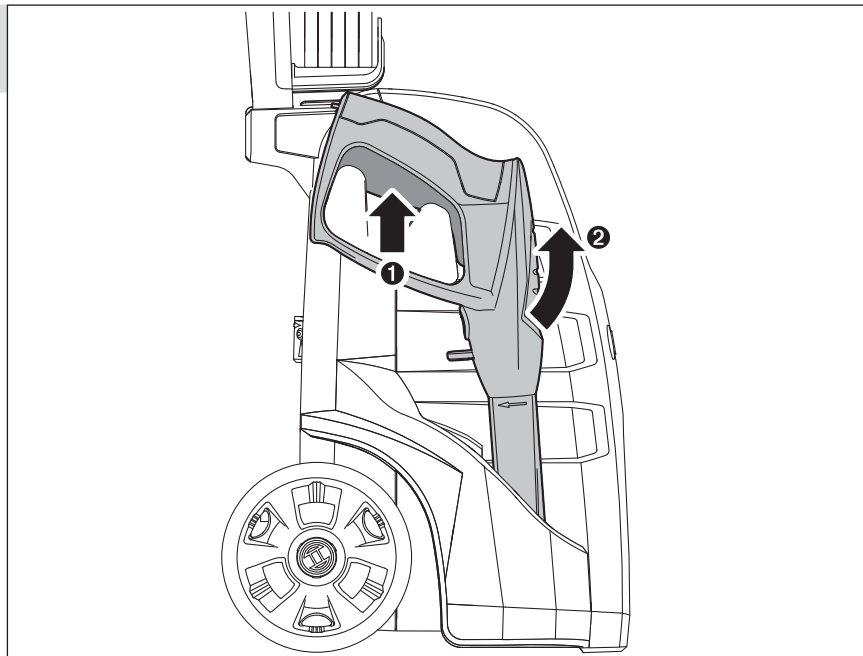



220 |



13

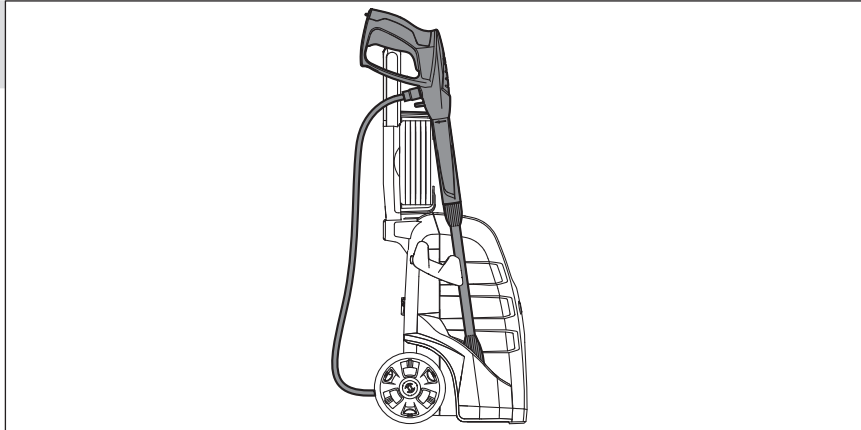

14

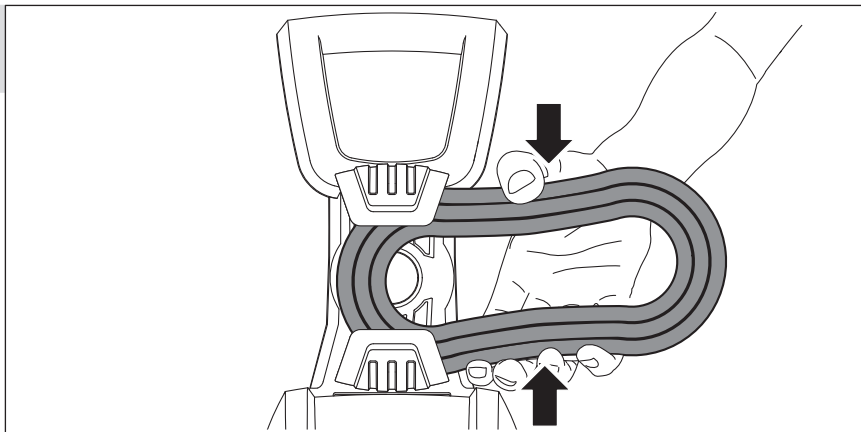

15

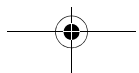
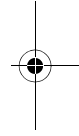
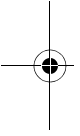
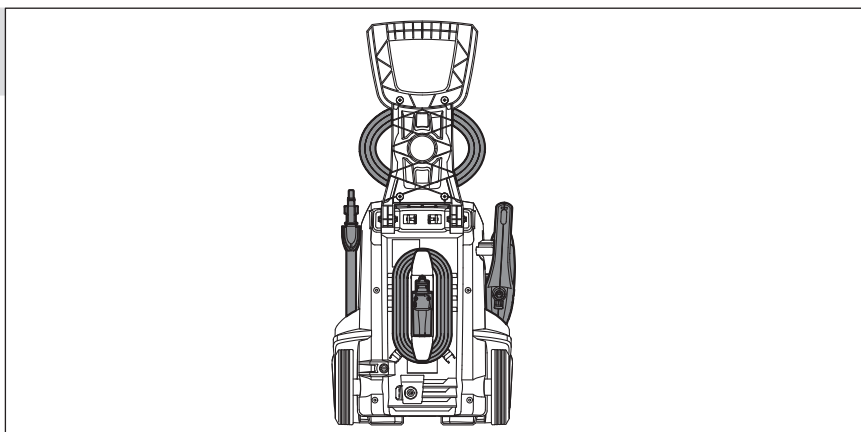



16

