

REDMOND

Утюг

RI-C205



РУКОВОДСТВО ПО ЭКСПЛУАТАЦИИ



УВАЖАЕМЫЙ ПОКУПАТЕЛЬ!

Благодарим за то, что вы отдали предпочтение бытовой технике компании REDMOND.

REDMOND – это качество, надежность и внимательное отношение к покупателям. Мы надеемся, что и в будущем вы будете выбирать изделия нашей компании.

Утюг REDMOND RI-C205 обладает идеально гладкой подошвой с особо прочным керамическим покрытием, функциями вертикального отпаривания и парового удара, системой самоочистки. Он станет вашим незаменимым помощником в повседневных домашних делах.

Хотите узнать больше? Посетите наш сайт www.multivarka.pro.

Страницы официального интернет-представительства REDMOND в России, Белоруссии, Украине и Казахстане содержат самую актуальную информацию о предлагаемой технике REDMOND и ожидаемых новинках. Здесь вы можете получить консультацию онлайн, а также заказать продукцию REDMOND и оригинальные аксессуары к ней в нашем интернет-магазине.

Служба поддержки пользователей REDMOND в России: 8-800-200-77-21 (звонок по России бесплатный).



Прежде чем использовать данное изделие, внимательно прочитайте руководство по эксплуатации и сохраните его в качестве справочника. Правильное использование прибора значительно продлит срок его службы.

МЕРЫ БЕЗОПАСНОСТИ

- Производитель не несет ответственности за повреждения, вызванные несоблюдением техники безопасности и правил эксплуатации изделия.
- Данный электроприбор предназначен для использования в бытовых условиях и может применяться в квартирах, загородных домах, гостиничных номерах, бытовых помещениях магазинов, офисов или в других подобных условиях не промышленной эксплуатации. Промышленное или любое другое нецелевое использование устройства будет считаться нарушением условий надлежащей эксплуатации изделия. В этом случае производитель не несет ответственности за возможные последствия.

- Перед подключением устройства к электросети проверьте, совпадает ли ее напряжение с номинальным напряжением питания прибора. Эта информация указана в технических характеристиках и на заводской табличке изделия.
- Используйте удлинитель, рассчитанный на потребляемую мощность прибора: несоответствие параметров может привести к короткому замыканию или возгоранию кабеля.
- Подключайте прибор только к розеткам, имеющим заземление – это обязательное требование электробезопасности. Используя удлинитель, убедитесь, что он также имеет заземление.
- Выключайте прибор из розетки после использования, а также во время его очистки или перемещения. Извлекайте электрошнур сухими руками, удерживая его за штепсель, а не за провод.

- Прибор не должен оставаться без присмотра, пока он присоединен к электросети.
- Во время наполнения резервуара для воды прибор должен быть отключен от электросети.

 **ВНИМАНИЕ!** Во время работы прибор нагревается! Не касайтесь руками подошвы утюга во время его работы и сразу после эксплуатации. Используйте только специальные поверхности для глажения. Не оставляйте прибор включенным без присмотра, после использования сразу отключайте его от электросети.

- Используйте прибор только по назначению. Использование прибора в целях, отличающихся от указанных в данном руководстве, является нарушением правил эксплуатации.
- Не протягивайте шнур электропитания в дверных проемах, вблизи источников тепла, газовых и электрических плит. Сле-

дите за тем, чтобы электрошнур не перекручивался и не перегибался, не соприкасался с острыми предметами, углами и кромками мебели.

 *Случайное повреждение кабеля электропитания может привести к неполадкам, которые не соответствуют условиям гарантии, а также к поражению электротоком. Поврежденный электрокабель требует срочной замены в сервис-центре.*

- Перед очисткой или перемещением прибора убедитесь, что он отключен от электросети и полностью остыл. Строго следуйте инструкциям по очистке прибора.

 *Запрещается погружать корпус прибора в воду!*

- Данный прибор не предназначен для использования людьми (включая детей), у которых есть физические, нервные или психические отклонения или недостаток опыта и знаний, за

исключением случаев, когда за такими лицами осуществляется надзор или проводится их инструктирование относительно использования данного прибора лицом, отвечающим за их безопасность. Необходимо осуществлять надзор за детьми с целью недопущения их игр с прибором, его комплектующими, а также заводской упаковкой. Очистка и обслуживание устройства не должны производиться детьми без присмотра взрослых.

- Запрещены самостоятельный ремонт прибора или внесение изменений в его конструкцию. Ремонт прибора должен производиться исключительно специалистом авторизованного сервис-центра. Непрофессионально выполненная работа может привести к поломке прибора, травмам и повреждению имущества.



Запрещено использование изделия при любых неисправностях. Производитель не несет ответственности за любые повреждения, вызванные несоблюдением требований по технике безопасности и правил эксплуатации изделия.

СОДЕРЖАНИЕ

Технические характеристики.....	11
Комплектация.....	11
Устройство модели.....	12
I. ПЕРЕД НАЧАЛОМ ИСПОЛЬЗОВАНИЯ.....	13
II. ЭКСПЛУАТАЦИЯ УТЮГА.....	14
Подготовка к работе и подключение.....	14
Сухое глажение.....	16
Глажение с отпариванием.....	16
Вертикальное отпаривание.....	17
Система автоотключения.....	18
III. ОБЩИЕ РЕКОМЕНДАЦИИ ПРИ ГЛАЖЕНИИ.....	19
IV. ОЧИСТКА И УХОД.....	21
Самоочистка утюга.....	21
Очистка подошвы.....	21
Хранение.....	22
V. ПЕРЕД ОБРАЩЕНИЕМ В СЕРВИС-ЦЕНТР.....	23
VI. ГАРАНТИЙНЫЕ ОБЯЗАТЕЛЬСТВА.....	25

Технические характеристики



Модель	RI-C205
Мощность.....	2200 Вт
Напряжение	220-240 В, 50 Гц
Тип управления	механический
Покрытие подошвы	керамика
Регулируемая подача пара.....	есть
Паровой удар.....	есть
Возможность вертикального отпаривания	есть
Функция «Капля-стоп»	есть
Функция самоочистки.....	есть
Автоотключение в двух положениях.....	есть
Система защиты от накипи.....	есть
Длина шнура	2,7 м

Комплектация

Утюг	1 шт.
Мерный стакан	1 шт.
Руководство по эксплуатации.....	1 шт.
Сервисная книжка.....	1 шт.

Производитель имеет право на внесение изменений в дизайн, комплектацию, а также в технические характеристики изделия в ходе постоянного совершенствования своей продукции без дополнительного уведомления об этих изменениях.

Устройство модели

1. Распылитель воды
2. Крышка резервуара для воды
3. Кнопка интенсивной подачи пара 
4. Кнопка распылителя воды 
5. Регулятор пара
6. Шнур электропитания с шарнирным креплением
7. Регулятор нагрева подошвы утюга
8. Индикатор нагрева
9. Кнопка самоочистки (**Self-clean**)
10. Отметка максимального уровня залива воды (**MAX**)
11. Подошва утюга
12. Мерный стакан

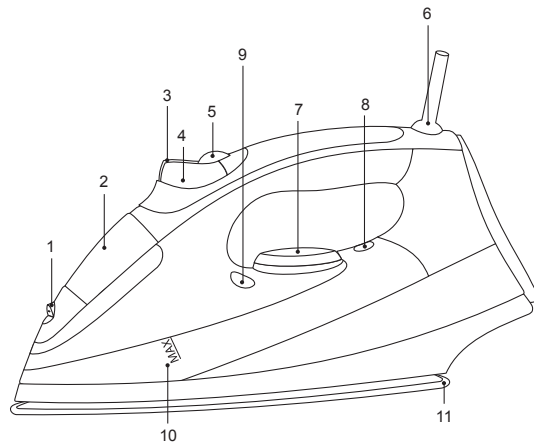
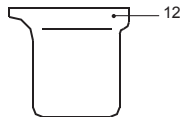

I. ПЕРЕД НАЧАЛОМ ИСПОЛЬЗОВАНИЯ

Осторожно достаньте изделие и его комплектующие из коробки. Удалите все упаковочные материалы и рекламные наклейки.



Обязательно сохраните на месте предупреждающие наклейки, наклейки-указатели (при наличии) и табличку с серийным номером изделия на корпусе! Отсутствие серийного номера на изделии автоматически лишает вас права на гарантийное обслуживание.

Полностью размотайте электрошнур. Протрите корпус и подошву утюга влажной тканью. Вытрите прибор насухо.

Перед началом использования убедитесь, что выбранная температура и способ глажения соответствуют указаниям на ярлыке изделия, которое вы собираетесь гладить.



На некоторые детали нового утюга нанесено защитное покрытие, поэтому при первом включении может появиться неприятный запах. Это временное явление, которое совершенно безопасно для работы прибора и быстро исчезнет.

II. ЭКСПЛУАТАЦИЯ УТЮГА

Подготовка к работе и подключение

Откройте крышку резервуара для воды, поднимите носик утюга вверх, как показано на рисунке. С помощью мерного стакана залейте в резервуар воду не выше отметки максимального уровня (**MAX**) на корпусе прибора.



Не заливайте воду непосредственно из-под крана во избежание попадания ее внутрь корпуса прибора или на шнур электропитания.



Прибор предназначен для работы с водопроводной водой. Не заливайте в утюг дистиллированную (деминерализованную), смягченную или кипяченую воду. Это может привести к нежелательным эффектам при глажении и преждевременному выходу утюга из строя.

Если в вашем регионе очень жесткая вода, рекомендуется смешивать водопроводную и очищенную воду в пропорции 1:1.

Вращением регулятора нагрева подошвы утюга установите символ, соответствующий разглаживаемой ткани, рядом с выпуклой стрелкой на корпусе прибора. Следуйте рекомендациям, приведенным в таблице.

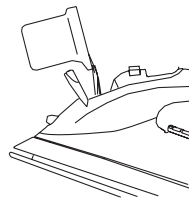

Символ на регуляторе температуры	Вид материала	Рекомендации
●	Акрил	Гладить с осторожностью
	Полиамидные ткани (капрон, нейлон)	Гладить с осторожностью
	Полиуретан	Гладить с осторожностью
	Ацетатные волокна	Рекомендуется гладить по изнаночной стороне (плохо переносят нагрев)
	Полиэстер	Рекомендуется гладить через влажную ткань
	Вискоза	При повышенной температуре изменяет цвет, прилипает, твердеет и разрушается, возможна усадка
● ●	Шелк	Шелковую ткань лучше не смачивать водой из распылителя, так как неравномерное увлажнение приводит к образованию складок
● ●	Шерсть	Ткань лучше гладить с увлажнением с помощью распылителя или через влажную ткань. При повышенной температуре возможна усадка
● ● ●	Хлопок	Рекомендуется режим отпаривания
● ● ●	Лен	Рекомендуется режим отпаривания

Установите регулятор пара в нужное положение:

- прокрутите регулятор до упора назад, чтобы перекрыть подачу пара (для сухого глажения);
- прокрутите регулятор до упора вперед для установки максимальной подачи пара.

Установите утюг в вертикальное положение. **Если утюг находится в горизонтальном положении, через 20-30 секунд сработает система автоотключения.**

Подключите шнур электропитания к электросети. Подождите, когда индикатор нагрева перестанет гореть. После этого приступайте к глажению.

Сухое глажение

Перекройте подачу пара (прокрутите регулятор пара назад до упора). При необходимости увлажнить мятую ткань при сухом глажении держите утюг над тканью, слегка наклонив носик вниз, и нажимайте кнопку распылителя воды . Вода будет разбрызгиваться из распылителя в передней части утюга.

Сухое глажение можно выполнять, не заливая воду в резервуар.

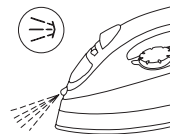

Глажение с отпариванием

При глажении с отпариванием наполните резервуар для воды не менее чем на $\frac{1}{4}$ максимального объема. Для получения качественного пара регулятор температуры должен находиться в положении

●● или ●●●.

Интенсивность подачи пара можно менять с помощью регулятора.



При необходимости разгладить сильно измятый участок ткани нажмите кнопку интенсивной подачи пара : произойдет кратковременный интенсивный выброс пара из отверстий в подошве утюга. Для получения оптимального качества пара делайте перерывы в 3-5 секунд между нажатиями.

Вертикальное отпаривание

Вертикальное отпаривание применяется для разглаживания вещей, висящих на плечиках, штор, драпировки и т. д.

При вертикальном отпаривании установите регулятор температуры нагрева подошвы в положение

••• или **MAX** и прокрутите регулятор пара вперед до упора.

Держите утюг вертикально на расстоянии нескольких сантиметров от отпариваемого изделия.

Выполните несколько последовательных коротких нажатий на кнопку интенсивной подачи пара , ведя утюгом сверху вниз.

После каждых 4-5 нажатий переводите утюг в горизонтальное положение.

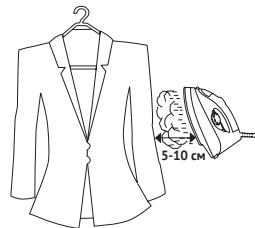

ВНИМАНИЕ! При паровом ударе горячий пар выбрасывается на несколько сантиметров от подошвы. Запрещается гладить одежду на человеке. Не направляйте утюг на человека или предметы, которые могут пострадать от горячего пара!

Система автоотключения



Если прибор находится в неподвижном состоянии, срабатывает система автоматического отключения:

- для утюга в горизонтальном положении или на боку — через 20-30 секунд;
- для утюга в вертикальном положении — через 8-10 минут.



Утюг продолжит работу с установленными параметрами температуры и пара, как только вы возобновите глажение.

20-30 сек



8-10 мин

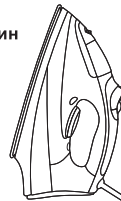





III. ОБЩИЕ РЕКОМЕНДАЦИИ ПРИ ГЛАЖЕНИИ

Гладить нужно только совершенно чистое белье, так как утюг выявит даже незаметные до этого пятна.

Перед глажением рассортируйте вещи по группам в зависимости от температуры глажения: шерстяные, хлопчатобумажные и т. п. Сначала прогладьте вещи, требующие минимальной температуры глажения, затем увеличивайте температуру.

При определении типа ткани руководствуйтесь информацией на ярлыке изделия. Некоторые условные обозначения, встречающиеся на ярлыке изделий, приведены в таблице:

	гладить при низком нагреве, не более 110°C
	гладить при среднем нагреве, не более 150°C
	гладить при высоком нагреве, но не более 200°C
	нельзя гладить при помощи утюга
	нельзя отпаривать

- Для тканей из смешанных волокон всегда выбирайте температуру глажения, которая является наименьшей для волокон, входящих в состав данной ткани. Например, для ткани, состоящей из полиэстера и хлопка, необходимо глажение при температуре, указанной для полиэстера.
- Ткани из вискозы следует гладить только сухими, в режиме сухого глажения, чтобы не появились пятна от пара.
- Бархат и другие ткани, на которых быстро начинают появляться лоснящиеся пятна, следует гладить утюгом только в одном направлении (по направлению ворса). Не допускайте сильного нажима на ткань, чтобы не нарушить ее рельефность. Не останавливайте движение утюга при глажении.
- Шелк и другие ткани, подверженные появлению лоска, следует гладить утюгом с изнанки. Во избежание появления пятен не увлажняйте такие ткани.
- При глажении следите, чтобы подошва утюга не соприкасалась с металлическими и другими твердыми предметами на изделии (молниями, заклепками, пуговицами и т. п.). Это может привести к появлению царапин на подошве.
- По окончании работы отключите утюг от электросети, откройте крышку резервуара для воды и слейте оставшуюся воду. **Не храните утюг с водой во избежание образования известковых отложений и загрязнений, пачкающих ткани в процессе глажения.**

IV. УХОД ЗА ПРИБОРОМ

Самоочистка утюга

Для удаления накипи и загрязнений процедуру самоочистки рекомендуется проводить 2-3 раза в месяц. Чем жестче используемая вода, тем чаще требуется самоочистка.

Для выполнения самоочистки залейте воду в резервуар до отметки **MAX**.

Переключите подачу пара (прокрутите регулятор пара назад до упора). Установите регулятор температуры нагрева подошвы в положение **MAX**. Подключите утюг к электросети.

Когда индикатор нагрева перестанет гореть, отсоедините утюг от электросети и поместите его в горизонтальном положении над раковиной.

Нажмите и удерживайте кнопку самоочистки (**Self-clean**). При этом рекомендуется покачивать утюг вперед-назад. Выходящие из отверстий пар и кипящая вода удаляют загрязнения.

После очистки откройте крышку резервуара для воды и слейте оставшуюся в резервуаре воду. Закройте крышку.

При сильном загрязнении рекомендуется повторить цикл самоочистки.

Очистка подошвы

Перед очисткой подошвы утюга убедитесь, что он отключен от электросети и полностью остыл.

Охлажденный утюг можно чистить влажной тканью или губкой. При сильном загрязнении используйте специальные средства для очистки утюгов с керамической подошвой.



ЗАПРЕЩАЕТСЯ помещать корпус утюга, штепсель и шнур электропитания под струю воды или погружать их в воду.

ЗАПРЕЩАЕТСЯ использовать губки с жестким или абразивным покрытием, абразивные чистящие средства и растворители (бензин, ацетон и т. п.).

Хранение

Отключите утюг от электросети. Слейте из резервуара всю воду. Дайте утюгу полностью остыть. Обмотайте шнур электропитания вокруг основания утюга.

Чтобы не повредить рабочую поверхность, храните утюг вертикально. **Не допускайте соприкосновения подошвы утюга с металлическими и иными твердыми предметами во избежание появления царапин.**

V. ПЕРЕД ОБРАЩЕНИЕМ В СЕРВИС-ЦЕНТР

Неисправность	Возможная причина	Способ устранения
Подошва утюга остается холодной, индикатор нагрева не горит	Прибор не подключен к электросети	Подключите прибор к электросети
	Электророзетка неисправна	Подключите прибор к исправной электророзетке
Подошва утюга нагревается слабо	Установлена слишком низкая температура нагрева	Вращением регулятора нагрева подошвы утюга установите необходимую температуру.
Отсутствует пар	Регулятор пара прокручен назад до упора, подача пара перекрыта	Установите регулятор пара в то положение, которое вам необходимо.
Интенсивность подачи пара недостаточна	В резервуаре слишком мало воды	Заполните резервуар для воды как минимум на $\frac{1}{4}$
	Регулятор пара стоит в положении среднего пара	Прокрутите регулятор пара вперед
Выходящий из отверстий подошвы утюга пар пачкает белье	Вы использовали воду с химическими добавками	Не заливайте в резервуар воду с химическими добавками
	Вы использовали дистиллированную или смягченную воду	Используйте обычную водопроводную воду или смесь из водопроводной и дистиллированной воды в пропорции 1:1.
	Вы не удалили воду из резервуара после предыдущего использования	Проведите самоочистку (с. 21). Всегда выливайте воду из утюга по окончании работы

Подошва утюга загрязнилась и пачкает белье	Была установлена слишком высокая температура	Проведите очистку подошвы (с. 21). Сверьтесь с таблицей для выбора соответствующей температуры (с. 15)
	Вы недостаточно прополоскали белье или гладите новую одежду, не прополоскав ее	Проведите чистку подошвы (с. 21). Прополощите одежду, убедитесь, что на ней не осталось мыла или других чистящих веществ, которые могут испортить утюг
Из подошвы утюга вытекает вода	Слишком низкая температура подошвы утюга из-за частого нажатия кнопки интенсивной подачи пара	Увеличьте интервалы между нажатиями кнопки интенсивной подачи пара

VI. ГАРАНТИЙНЫЕ ОБЯЗАТЕЛЬСТВА

На данное изделие предоставляется гарантия сроком на 12 месяцев с момента его приобретения. В течение гарантийного периода изготовитель обязуется устранить путем ремонта, замены деталей или замены всего изделия любые заводские дефекты, вызванные недостаточным качеством материалов или сборки. Гарантия вступает в силу только в том случае, если дата покупки подтверждена печатью магазина и подписью продавца на оригинальном гарантийном талоне. Настоящая гарантия признается лишь в том случае, если изделие применялось в соответствии с руководством по эксплуатации, не ремонтировалось, не разбиралось и не было повреждено в результате неправильного обращения с ним, а также сохранена полная комплектность изделия. Данная гарантия не распространяется на естественный износ изделия и расходные материалы (фильтры, лампочки, антипригарные покрытия, уплотнители и т. д.).

Срок службы изделия и срок действия гарантийных обязательств на него исчисляются со дня продажи или с даты изготовления изделия (в случае, если дату продажи определить невозможно).

Дату изготовления прибора можно найти в серийном номере, расположенном на идентификационной наклейке на корпусе изделия. Серийный номер состоит из 13 знаков. 6-й и 7-й знаки обозначают месяц, 8-й – год выпуска устройства.

Установленный производителем срок службы прибора составляет 3 года со дня его приобретения при условии, что эксплуатация изделия производится в соответствии с данным руководством и применимыми техническими стандартами.

Утилизацию упаковки, руководства пользователя, а также самого прибора необходимо производить в соответствии с местной программой по переработке отходов. Проявите заботу об окружающей среде: не выбрасывайте такие изделия вместе с обычным бытовым мусором.





Produced by Redmond Industrial Group LLC, USA
One Commerce Plaza, 99 Washington Ave, Ste. 805A,
Albany, New York, 12210, United States.

www.redmond-ig.com

www.multivarka.pro

Made in China

RI-C205-UM-1