

# SKIL®

## CORDLESS SHRUB/GRASS SHEAR 0755 (F0150755..)



<b>GB</b>	ORIGINAL INSTRUCTIONS	7	<b>UA</b>	ОРИГІНАЛЬНА ІНСТРУКЦІЯ З ЕКСПЛУАТАЦІЇ	77
<b>F</b>	NOTICE ORIGINALE	11	<b>GR</b>	ΠΡΩΤΟΤΥΠΟ ΟΔΗΓΙΩΝ ΧΡΗΣΗΣ	82
<b>D</b>	ORIGINALBETRIEBSANLEITUNG	15	<b>RO</b>	INSTRUCȚIUNI DE FOLOSIRE ORIGINALE	87
<b>NL</b>	ORIGINELE GEBRUIKSAANWIJZING	20	<b>BG</b>	ОРИГИНАЛНО РЪКОВОДСТВО ЗА ЕКСПЛОАТАЦИЯ	91
<b>S</b>	BRUKSANVISNING I ORIGINAL	25	<b>SK</b>	PŔOVODNÝ NÁVOD NA POUŽITIE	96
<b>DK</b>	ORIGINAL BRUGSANVISNING	29	<b>HR</b>	ORIGINALNE UPUTE ZA RAD	101
<b>N</b>	ORIGINAL BRUKSANVISNING	33	<b>SRB</b>	ORIGINALNO UPUTSTVO ZA RAD	105
<b>FIN</b>	ALKUPERÄISET OHJEET	37	<b>SLO</b>	IZVIRNA NAVODILA	109
<b>E</b>	MANUAL ORIGINAL	41	<b>EST</b>	ALGUPÄRANE KASUTUSJUHEND	113
<b>P</b>	MANUAL ORIGINAL	45	<b>LV</b>	ORIĢINĀLĀ LIETOŠANAS PAMĀCĪBA	117
<b>I</b>	ISTRUZIONI ORIGINALI	50	<b>LT</b>	ORIGINALI INSTRUKCIJA	121
<b>H</b>	EREDETI HASZNÁLATI UTASÍTÁS	54	<b>MK</b>	ИЗБОРНО УПАТСТВО ЗА РАБОТА	125
<b>CZ</b>	PŔVODNÍM NÁVODEM K POUŽÍVÁNÍ	59	<b>AL</b>	UDHËZIMET ORIGINALE	130
<b>TR</b>	ORİJİNAL İŞLETME TALİMATI	63	<b>AR</b>	دليل الاستعمال	142
<b>PL</b>	INSTRUKCJA ORYGINALNA	67	<b>FA</b>	راهنمای اصلی	139
<b>RU</b>	ПОДЛИННИК РУКОВОДСТВА ПО ЭКСПЛУАТАЦИИ	71			

[www.skil.com](http://www.skil.com)



1

0755

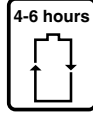
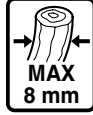
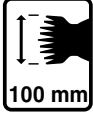
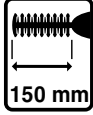
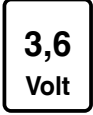

2

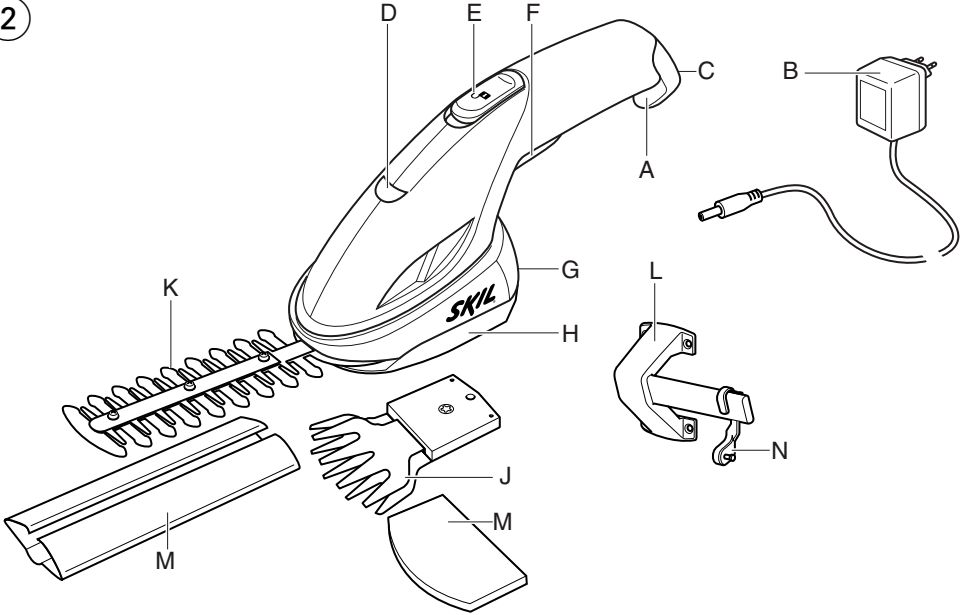

3



5

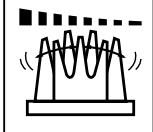

6

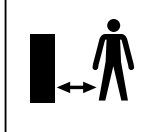

7



4



8

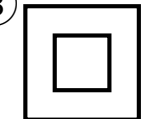

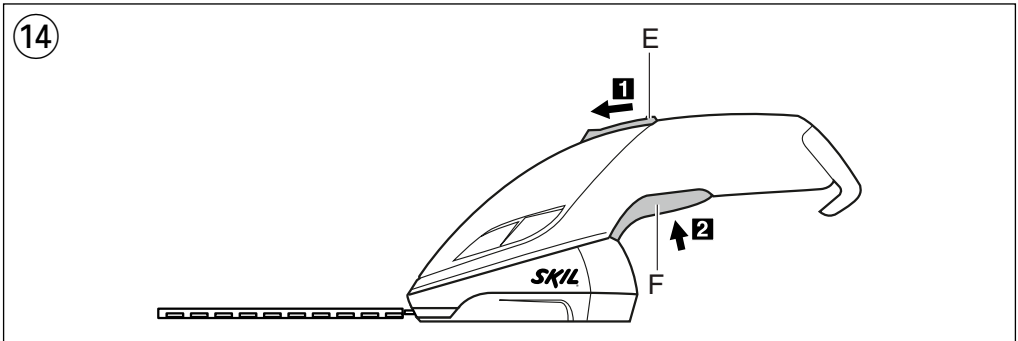
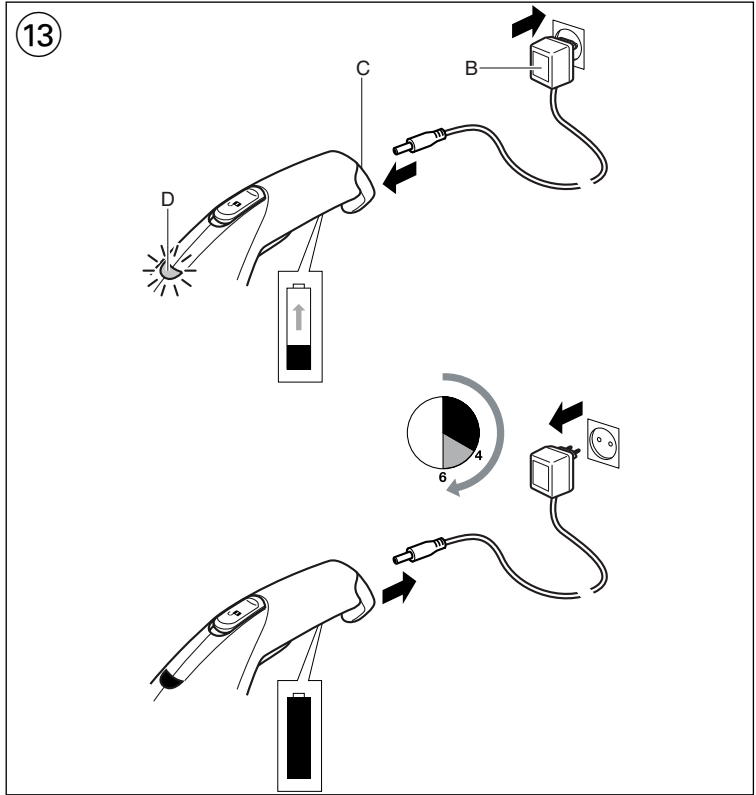
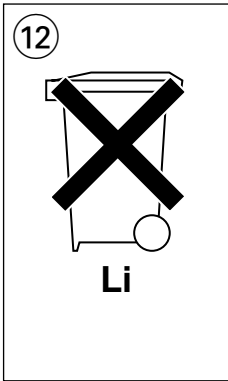
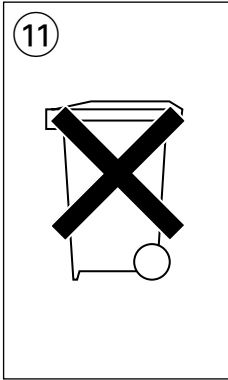
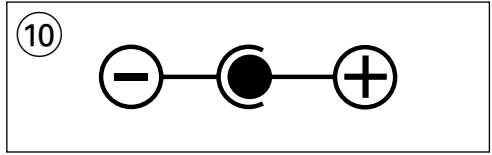
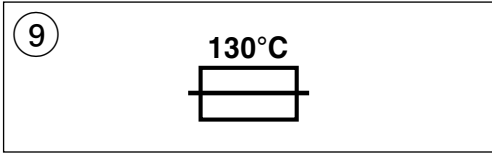

15

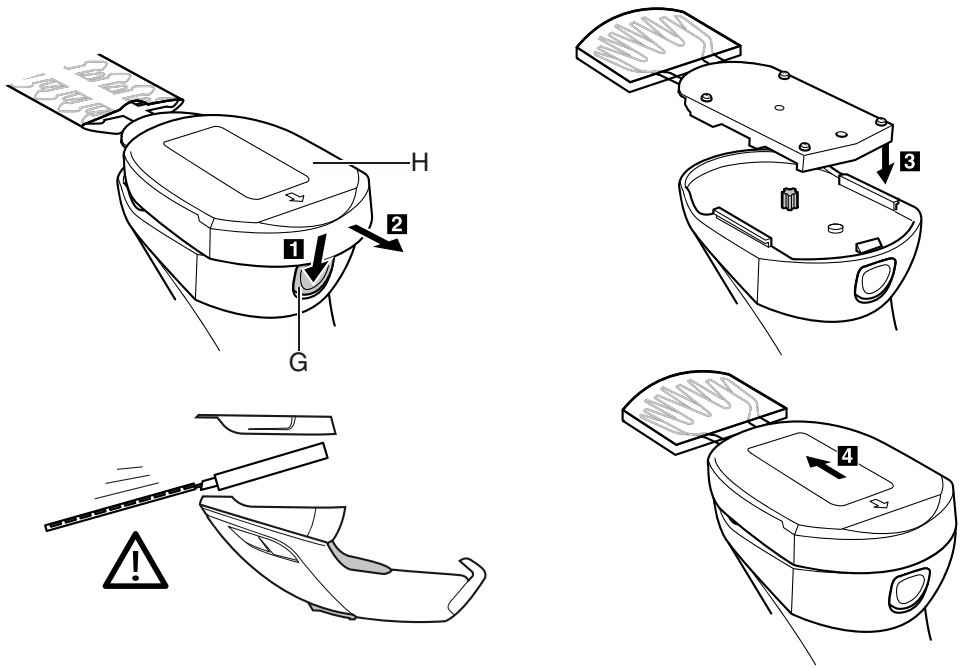

16

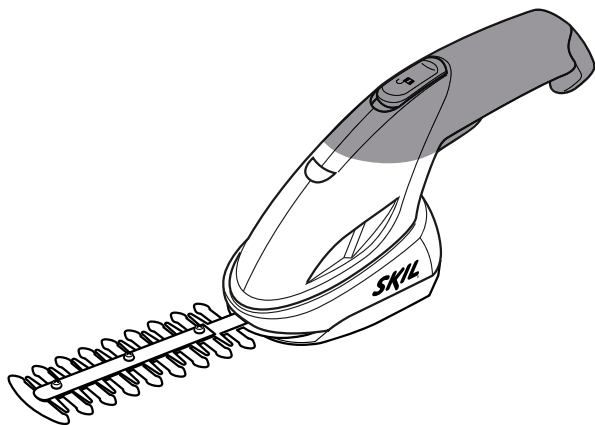



17

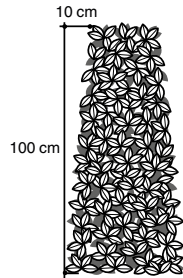
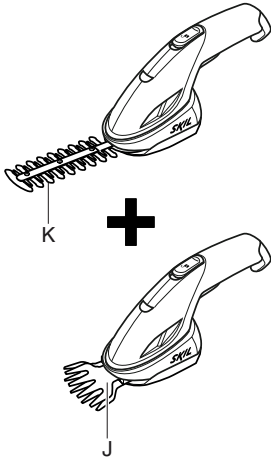
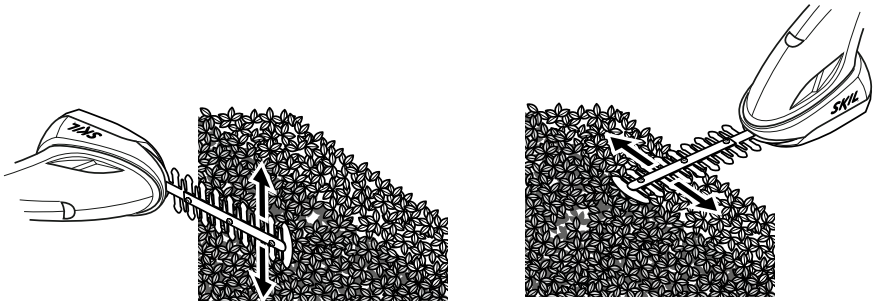

18

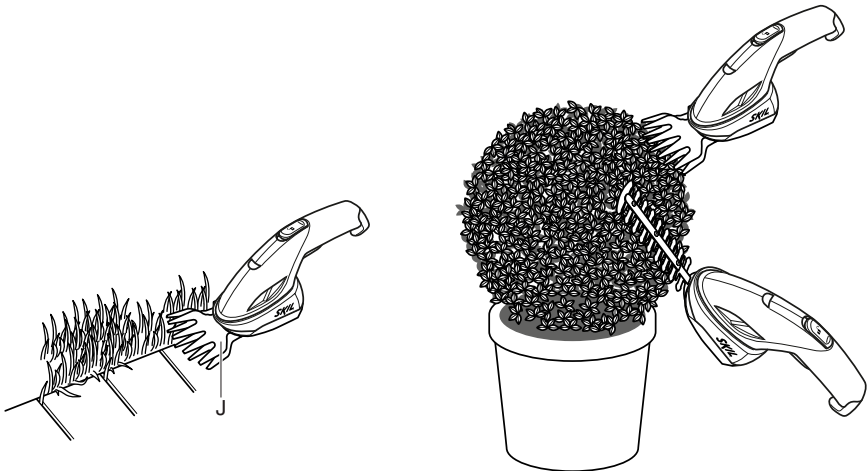

19

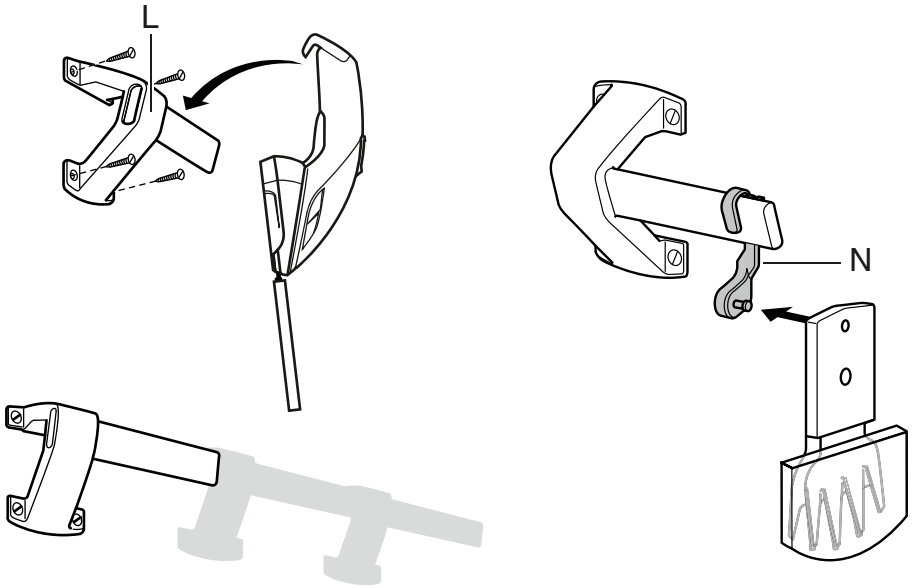

20

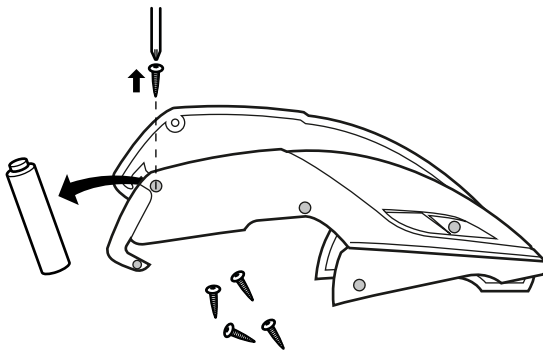

## Cordless shrub/grass shear 0755

### INTRODUCTION

- This tool has been designed for trimming grass, shrubs and hedges, and is intended for domestic use only
- This tool is not intended for professional use
- Read this instruction manual carefully before use and save it for future reference ③
- **Pay special attention to the safety instructions and warnings; failure to follow these may result in serious injury**
- Check whether the packaging contains all parts as illustrated in drawing ②
- When parts are missing or damaged, please contact your dealer

### TECHNICAL DATA ①

### TOOL ELEMENTS ②

- A Integrated battery
- B Charger
- C Charger contact
- D Charging light
- E Safety switch
- F Trigger switch
- G Cover release button
- H Protective cover
- J Grass shear blade
- K Shrub shear blade
- L Storage rail (**screws not supplied**)
- M Blade guards (2)
- N Blade storage hook

### SAFETY

#### GENERAL SAFETY INSTRUCTIONS

**⚠ WARNING! Read all safety warnings and all instructions.** Failure to follow the warnings and instructions may result in electric shock, fire and/or serious injury. **Save all warnings and instructions for future reference.** The term "power tool" in the warnings refers to your mains-operated (corded) power tool or battery-operated (cordless) power tool.

#### 1) WORK AREA SAFETY

- a) **Keep work area clean and well lit.** Cluttered or dark areas invite accidents.
- b) **Do not operate power tools in explosive atmospheres, such as in the presence of flammable liquids, gases or dust.** Power tools create sparks which may ignite the dust or fumes.
- c) **Keep children and bystanders away while operating a power tool.** Distractions can cause you to lose control.

#### 2) ELECTRICAL SAFETY

- a) **Power tool plugs must match the outlet. Never modify the plug in any way. Do not use any adapter plugs with earthed (grounded) power tools.**

Unmodified plugs and matching outlets will reduce risk of electric shock.

- b) **Avoid body contact with earthed or grounded surfaces such as pipes, radiators, ranges and refrigerators.** There is an increased risk of electric shock if your body is earthed or grounded.
- c) **Do not expose power tools to rain or wet conditions.** Water entering a power tool will increase the risk of electric shock.
- d) **Do not abuse the cord. Never use the cord for carrying, pulling or unplugging the power tool. Keep cord away from heat, oil, sharp edges or moving parts.** Damaged or entangled cords increase the risk of electric shock.
- e) **When operating a power tool outdoors, use an extension cord suitable for outdoor use.** Use of a cord suitable for outdoor use reduces the risk of electric shock.
- f) **If operating a power tool in a damp location is unavoidable, use an earth leakage circuit breaker.** Use of an earth leakage circuit breaker reduces the risk of electric shock.

#### 3) PERSONAL SAFETY

- a) **Stay alert, watch what you are doing and use common sense when operating a power tool. Do not use a power tool while you are tired or under the influence of drugs, alcohol or medication.** A moment of inattention while operating power tools may result in serious personal injury.
- b) **Use personal protective equipment. Always wear eye protection.** Protective equipment such as dust mask, non-skid safety shoes, hard hat, or hearing protection used for appropriate conditions will reduce personal injuries.
- c) **Prevent unintentional starting. Ensure the switch is in the off-position before connecting to power source and/or battery pack, picking up or carrying the tool.** Carrying power tools with your finger on the switch or energising power tools that have the switch on invites accidents.
- d) **Remove any adjusting key or wrench before turning the power tool on.** A wrench or a key left attached to a rotating part of the power tool may result in personal injury.
- e) **Do not overreach. Keep proper footing and balance at all times.** This enables better control of the power tool in unexpected situations.
- f) **Dress properly. Do not wear loose clothing or jewelry. Keep your hair, clothing and gloves away from moving parts.** Loose clothes, jewelry or long hair can be caught in moving parts.
- g) **If devices are provided for the connection of dust extraction and collection facilities, ensure these are connected and properly used.** Use of dust collection can reduce dust-related hazards.

#### 4) POWER TOOL USE AND CARE

- a) **Do not force the power tool. Use the correct power tool for your application.** The correct power tool will do the job better and safer at the rate for which it was designed.

- b) **Do not use the power tool if the switch does not turn it on and off.** Any power tool that cannot be controlled with the switch is dangerous and must be repaired.
- c) **Disconnect the plug from the power source and/or the battery pack from the power tool before making any adjustments, changing accessories, or storing power tools.** Such preventive safety measures reduce the risk of starting the power tool accidentally.
- d) **Store idle power tools out of the reach of children and do not allow persons unfamiliar with the power tool or these instructions to operate the power tool.** Power tools are dangerous in the hands of untrained users.
- e) **Maintain power tools. Check for misalignment or binding of moving parts, breakage of parts and any other condition that may affect the power tool's operation. If damaged, have the power tool repaired before use.** Many accidents are caused by poorly maintained power tools.
- f) **Keep cutting tools sharp and clean.** Properly maintained cutting tools with sharp cutting edges are less likely to bind and are easier to control.
- g) **Use the power tool, accessories and tool bits etc., in accordance with these instructions, taking into account the working conditions and the work to be performed.** Use of the power tool for operations different from those intended could result in a hazardous situation.

#### 5) BATTERY TOOL USE AND CARE

- a) **Recharge only with the charger specified by the manufacturer.** A charger that is suitable for one type of battery pack may create a risk of fire when used with another battery pack.
- b) **Use power tools only with specifically designated battery packs.** Use of any other battery packs may create a risk of injury and fire.
- c) **When battery pack is not in use, keep it away from other metal objects like paper clips, coins, keys, nails, screws, or other small metal objects that can make a connection from one terminal to another.** Shorting the battery terminals together may cause burns or a fire.
- d) **Under abusive conditions, liquid may be ejected from the battery; avoid contact. If contact accidentally occurs, flush with water. If liquid contacts eyes, additionally seek medical help.** Liquid ejected from the battery may cause irritation or burns.

#### 6) SERVICE

- a) **Have your power tool serviced by a qualified repair person using only identical replacement parts.** This will ensure that the safety of the power tool is maintained.

### SPECIFIC SAFETY INSTRUCTIONS FOR CORDLESS SHRUB/GRASS SHEARS

#### GENERAL

- This tool is not intended for use by persons (including children) with reduced physical, sensory or mental capabilities, or lack of experience and knowledge, unless they have been given supervision or instruction concerning use of the tool by a person responsible for their safety
- Ensure that children do not play with the tool

- Only use the tool in daylight or with appropriate artificial lighting
- Do not trim hedges when they are wet
- Keep hands and feet away from the cutting blade, especially when switching on the tool
- Never operate the tool in the direct vicinity of persons (especially children) and animals
- The user is responsible for accidents or hazards occurring to other people or their property

#### BEFORE USE

- Before using the tool for the first time, it is recommended to receive practical information
- Always check that the supply voltage is the same as the voltage indicated on the nameplate of the charger
- Check the functioning of the tool before each use and, in case of a defect, have it repaired immediately by a qualified person; never open the tool yourself
- Before use, thoroughly inspect the cutting area and remove all foreign objects that could be entangled in the cutting blades (such as stones, nails, wire fences, metal plant supports)

#### DURING USE

- Wear protective gloves, safety glasses, close-fitting clothes and hair protection (for long hair)
- Always wear long trousers, long sleeves and sturdy shoes when operating the tool
- Take a secure stance when working (do not overreach, especially when using steps or a ladder)
- **Hold the power tool by the insulated gripping surfaces only, because the cutting blades may contact hidden wiring or its own cord** (cutting blades contacting a "live" wire may make exposed metal parts of the power tool "live" and could give the operator an electric shock)
- **Keep the (extension) cord away from the cutting area** (during operation the cord may be hidden in shrubs and can be accidentally cut by the blades)
- **Keep all parts of the body away from the cutting blades, do not remove cut material or hold material to be cut when blades are moving, and make sure the switch is off when clearing jammed material** (a moment of inattention while operating the tool may result in serious personal injury)
- In case of electrical or mechanical malfunction, immediately switch off the tool or unplug charger from power source

#### AFTER USE

- **Carry the tool by the handle with the cutting blades stopped and, when transporting or storing the tool, always mount the blade cover** (proper handling of the tool will reduce possible personal injury from the cutting blades)

#### CHARGING/BATTERIES

- Charge battery only with the charger that is supplied with the tool
- Do not charge battery in damp or wet environments
- Do not expose tool/charger to rain
- Store tool/charger in locations where temperature will not exceed 40°C or drop below 0°C
- Do not use charger when damaged; take it to one of the officially registered SKIL Service Stations for a safety check

- Do not use charger when cord or plug is damaged; cord or plug should be replaced immediately at one of the officially registered SKIL Service Stations
- Do not disassemble charger or tool

#### EXPLANATION OF SYMBOLS ON TOOL/CHARGER

- ③ **Read the instruction manual before use**
- ④ **Do not expose tool/charger to rain**
- ⑤ **Warning!** After switching off the tool the blade continues to move for a few seconds
- ⑥ **Pay attention to the risk of injury caused by flying debris** (keep bystanders a safe distance away from work area)
- ⑦ Only use the charger indoors
- ⑧ Double insulation (no earth wire required)
- ⑨ Automatic shut-off when charger gets too hot (thermic fuse blows and charger becomes useless)
- ⑩ Incorrect polarity of the charger connection could cause a hazard (only charge the battery with the charger supplied)
- ⑪ Do not dispose of the charger together with household waste material
- ⑫ Do not dispose of the battery together with household waste material

#### WHEN CONNECTING NEW 3-PIN PLUG (U.K. ONLY):

- If for any reason the old plug is cut off the cord of the charger, it must be disposed of safely and not left unattended
- Do not connect the blue (= neutral) or brown (= live) wire in the cord of the charger to the earth terminal of the plug

## USE

- Charging battery ⑬
  - battery of new tools is not fully charged
  - ! **unplug the charger from the tool after charging period has ended thereby lengthening the service life of the battery**

#### IMPORTANT:

- while charging, the charger and the battery may become warm to touch; this is normal and does not indicate a problem
- ! **a lithium-ion battery that is new or has not been used for a longer period does not develop its full capacity until after approximately 3 charging/ discharging cycles**
- connect charger B with both wall socket and contact C
- charging light D turns on indicating that the tool is being charged
- when the battery is fully charged, charging light D turns off (after 4-6 hours)
- the lithium-ion battery can be charged at any time (interrupting the charging procedure does not damage the battery)
- the lithium-ion battery does not have to be empty before charging (no "memory-effect" as with nickel-cadmium batteries)
- if you anticipate long periods of non-use for the tool, it is best to unplug the charger from its power source
- Battery protection  
Switches off the tool automatically when
  - 1) the battery temperature is not within the allowable operating temperature range of -10 to +60°C

- 2) the lithium-ion battery is nearly empty (to protect against deep discharge)

! **do not continue to press the on/off switch after the tool is switched off automatically; battery may be damaged**

- On/off safety switch ⑭  
Prevents the tool from being switched on accidentally
  - switch on tool by first pressing safety switch E ② and then pulling trigger switch F ②
  - switch off tool by releasing trigger switch F
  - move tool away from cutting area before switching off
- ! **after switching off the tool the blade continues to rotate for a few seconds**
- Changing blades ⑮
  - ! **wear protective gloves**
  - turn tool upside down
  - push release button G
  - slide protective cover H in same direction as arrow printed on cover and lift it from the housing
  - ! **be careful when lifting the protective cover; the shrub shear blade in particular may fall down unexpectedly**
  - lift blade J or K out and mount required blade as illustrated
  - position protective cover H back and slide it towards the blade until it snaplocks
- Holding and guiding the tool
  - ! **while working, always hold the tool at the grey-coloured grip area(s) ⑯**
  - maintain a stable working position
  - keep your other hand away from the cutting blades
- Trimming hedges ⑰
  - trim the sides of the hedge first (from the bottom upwards), then cut the top
  - trim the side of a hedge in such a way that it will be slightly narrower at the top
  - use a hand saw or pruning shears to cut thicker branches
  - shrub shear blade K as well as grass shear blade J can be used for trimming hedges
- Trimming grass and shrubs ⑱
  - when cutting long grass, work in stages from the top and take small cuts
  - for optimal cutting results, only cut dry grass
  - keep the tool away from solid objects in order to protect the cutting blades against excessive wear
  - grass shear blade J can also be used for trimming shrubs

## APPLICATION ADVICE

- For trimming a hedge at a uniform height level
  - fasten a piece of string along the length of the hedge at the desired height
  - trim the hedge just above this string
- Recommended cutting/trimming times (Western Europe)
  - trim hedges with deciduous leaves in June and October
  - trim evergreen hedges in April and August
  - trim conifers and other fast-growing shrubs every 6 weeks from May until October

## MAINTENANCE / SERVICE

- This tool is not intended for professional use
- **Opening the housing shell can damage or destroy the tool**
- Keep tool, charger and cutting blades clean
  - ! **unplug charger from power source before cleaning**
  - clean the tool with a damp cloth (do not use cleaning agents or solvents)
  - after use, always carefully clean and lightly lubricate the cutting blades
  - ! **wear gloves when handling or cleaning the cutting blades**
- Regularly check the condition of the cutting blades and the tightness of the blade bolts
- Regularly check for worn or damaged components and have them repaired/replaced when necessary
- Sharpening the cutting blades
  - remove cutting blades from tool before sharpening
  - sharpen the cutting blades with a small and smooth file, in case a solid object damaged them
  - we advise you, however, to have the blades sharpened by a specialist
  - lubricate the cutting blades after sharpening
- Storage <sup>19</sup>
  - store the tool **indoors** in a dry and locked-up place, out of reach of children
  - securely mount storage rail L on the wall with 4 screws (**not supplied**) and horizontally leveled
  - use blade guards M <sup>2</sup> when storing the tool
  - lubricate the cutting blades before storing the tool
- If the tool/charger should fail despite the care taken in manufacturing and testing procedures, repair should be carried out by an after-sales service centre for SKIL power tools
  - send the tool or charger **undismantled** together with proof of purchase to your dealer or the nearest SKIL service station (addresses as well as the service diagram of the tool are listed on [www.skil.com](http://www.skil.com))
  - in case of a defective charger send **both charger and battery** to your dealer or the SKIL service station

## TROUBLESHOOTING

- The following listing shows problem symptoms, possible causes and corrective actions (if these do not identify and correct the problem, contact your dealer or service station)
- ★ Tool operates intermittently
  - internal wiring defective -> contact dealer/service station
  - on/off switch defective -> contact dealer/service station
- ★ Motor runs but blades remain stationary
  - internal fault -> contact dealer/service station
- ★ Cutting blades hot
  - cutting blades blunt -> have blades sharpened
  - cutting blades have dents -> have blades inspected
  - too much friction due to lack of lubricant -> lubricate blades

## ENVIRONMENT

- **Do not dispose of electric tools, batteries, accessories and packaging together with household waste material** (only for EU countries)
  - in observance of European Directive 2002/96/EC on waste of electric and electronic equipment and its implementation in accordance with national law, electric tools that have reached the end of their life must be collected separately and returned to an environmentally compatible recycling facility
  - symbol <sup>11</sup> will remind you of this when the need for disposing occurs
  - ! **remove the battery before disposal of the tool**
- Removing/disposing of batteries <sup>20</sup>
  - ! **only remove the batteries if they are completely empty**
  - protect battery terminals with heavy tape to prevent short-circuit
  - dispose of the battery at an official collection point for batteries
  - ! **batteries may explode when disposed of in fire, so do not burn battery for any reason**

## DECLARATION OF CONFORMITY CE

- We declare under our sole responsibility that the product described under "Technical data" is in conformity with the following standards or standardization documents: EN 60335, EN 60745, EN 61000, EN 55014 in accordance with the provisions of the directives 2006/95/EC, 2004/108/EC, 2006/42/EC, 2000/14/EC, 2011/65/EU
- **Technical file at:** SKIL Europe BV (PT-SEU/ENG1), 4825 BD Breda, NL

Marijn van der Hoofden  
Operations & Engineering

Olaf Dijkgraaf  
Approval Manager

SKIL Europe BV, 4825 BD Breda, NL

19.08.2013

CE11

## NOISE/VIBRATION

- Measured in accordance with EN 60745 the sound pressure level of this tool is 56 dB(A) and the sound power level 76 dB(A) (standard deviation: 3 dB), and the vibration <2.5 m/s<sup>2</sup> (hand-arm method; uncertainty K = 1.5 m/s<sup>2</sup>)
- Measured in accordance with 2000/14/EC (EN/ISO 3744) the guaranteed sound power level LWA is lower than 79 dB(A) (conformity assessment procedure according to Annex V)
- The vibration emission level has been measured in accordance with a standardised test given in EN 60745; it may be used to compare one tool with another and as a preliminary assessment of exposure to vibration when using the tool for the applications mentioned
  - using the tool for different applications, or with different or poorly maintained accessories, may significantly **increase** the exposure level

- the times when the tool is switched off or when it is running but not actually doing the job, may significantly **reduce** the exposure level
- ! **protect yourself against the effects of vibration by maintaining the tool and its accessories, keeping your hands warm, and organizing your work patterns**

F

## Cisailles à gazon/ à arbuste sans fil

0755

### INTRODUCTION

- Cet outil a été conçu pour tailler l'herbe, les buissons et les haies ; il est uniquement destiné à un usage domestique
- Cet outil n'est conçu pour un usage professionnel
- Lisez attentivement ce manuel d'instruction avant d'utiliser l'outil et conservez-le pour pouvoir vous y référer ultérieurement ③
- **Prêtez attention aux consignes de sécurité et aux avertissements; ne pas suivre ces instructions peut entraîner des graves blessures**
- Vérifiez que le conditionnement contient toutes les pièces présentées dans le schéma ②
- Lorsque des pièces manquent ou sont endommagées, veuillez contacter votre distributeur

### CARACTERISTIQUES TECHNIQUES ①

#### ELEMENTS DE L'OUTIL ②

- A Batterie intégrée
- B Chargeur
- C Prise du chargeur
- D Témoin du chargeur
- E Interrupteur de sécurité
- F Gâchette
- G Bouton de déverrouillage du couvercle
- H Couvercle de protection
- J Lame pour cisailles à gazon
- K Lame pour cisailles à arbuste
- L Rail de rangement (vis non fournies)
- M Protège-lames (2)
- N Crochet de rangement des lames

### SECURITE

#### INSTRUCTIONS GENERALES DE SECURITE

**⚠ ATTENTION! Lisez tous les avertissements de sécurité et toutes les instructions.** Ne pas suivre les avertissements et instructions peut entraîner un choc électrique, un incendie et/ou de graves blessures sur les personnes. **Conservez tous les avertissements et toutes les instructions pour pouvoir s'y reporter ultérieurement.** La notion d'"outil électroportatif" dans les avertissements se rapporte à des outils électriques raccordés au secteur (avec câble de raccordement) et à

des outils électriques à batterie (sans câble de raccordement).

#### 1) SECURITE DE LA ZONE DE TRAVAIL

- a) **Maintenez l'endroit de travail propre et bien éclairé.**  
Un lieu de travail en désordre ou mal éclairé augmente le risque d'accidents.
- b) **N'utilisez pas l'appareil dans un environnement présentant des risques d'explosion et où se trouvent des liquides, des gaz ou poussières inflammables.** Les outils électroportatifs génèrent des étincelles risquant d'enflammer les poussières ou les vapeurs.
- c) **Tenez les enfants et autres personnes éloignés durant l'utilisation de l'outil électroportatif.** En cas d'inattention vous risquez de perdre le contrôle sur l'appareil.

#### 2) SECURITE RELATIVE AU SYSTEME ELECTRIQUE

- a) **La fiche de secteur de l'outil électroportatif doit être appropriée à la prise de courant. Ne modifiez en aucun cas la fiche. N'utilisez pas de fiches d'adaptateur avec des appareils avec mise à la terre.** Les fiches non modifiées et les prises de courant appropriées réduisent le risque de choc électrique.
- b) **Évitez le contact physique avec des surfaces mises à la terre telles que tuyaux, radiateurs, fours et réfrigérateurs.** Il y a un risque élevé de choc électrique au cas où votre corps serait relié à la terre.
- c) **N'exposez pas l'outil électroportatif à la pluie ou à l'humidité.** La pénétration d'eau dans un outil électroportatif augmente le risque d'un choc électrique.
- d) **N'utilisez pas le câble à d'autres fins que celles prévues, n'utilisez pas le câble pour porter l'appareil ou pour l'accrocher ou encore pour le débrancher de la prise de courant. Maintenez le câble éloigné des sources de chaleur, des parties grasses, des bords tranchants ou des parties de l'appareil en rotation.** Un câble endommagé ou torsadé augmente le risque d'un choc électrique.
- e) **Au cas où vous utiliseriez l'outil électroportatif à l'extérieur, utilisez une rallonge autorisée homologuée pour les applications extérieures.** L'utilisation d'une rallonge électrique homologuée pour les applications extérieures réduit le risque d'un choc électrique.
- f) **Si l'usage d'un outil dans un emplacement humide est inévitable, utilisez un disjoncteur de fuite à la terre.** L'utilisation d'un disjoncteur de fuite à la terre réduit le risque de choc électrique.

#### 3) SECURITE DES PERSONNES

- a) **Restez vigilant, surveillez ce que vous faites. Faites preuve de bon sens en utilisant l'outil électroportatif. N'utilisez pas l'appareil lorsque vous êtes fatigué ou après avoir consommé de l'alcool, des drogues ou avoir pris des médicaments.** Un moment d'inattention lors de l'utilisation de l'appareil peut entraîner de graves blessures sur les personnes.
- b) **Portez des équipements de protection. Portez toujours des lunettes de protection.** Le fait de porter des équipements de protection personnels tels que masque anti-poussières, chaussures de sécurité antidérapantes, casque de protection ou protection

acoustique suivant le travail à effectuer, réduit le risque de blessures.

- c) **Évitez tout démarrage intempestif. S'assurez que l'interrupteur est en position arrêté avant de brancher l'outil au secteur et/ou au bloc de batteries, de le ramasser ou de le porter.** Porter les outils en ayant le doigt sur l'interrupteur ou brancher des outils dont l'interrupteur est en position marche est source d'accidents.
- d) **Enlevez tout outil de réglage ou toute clé avant de mettre l'appareil en fonctionnement.** Une clé ou un outil se trouvant sur une partie en rotation peut causer des blessures.
- e) **Ne surestimez pas vos capacités. Veillez à garder toujours une position stable et équilibrée.** Ceci vous permet de mieux contrôler l'appareil dans des situations inattendues.
- f) **Portez des vêtements appropriés. Ne portez pas de vêtements amples ni de bijoux. Maintenez cheveux, vêtements et gants éloignés des parties de l'appareil en rotation.** Des vêtements amples, des bijoux ou des cheveux longs peuvent être happés par des pièces en mouvement.
- g) **Si des dispositifs servant à aspirer ou à recueillir les poussières doivent être utilisés, vérifiez que ceux-ci soient effectivement raccordés et qu'ils sont correctement utilisés.** L'utilisation des collecteurs de poussière réduit les dangers dus aux poussières.

#### 4) UTILISATION ET EMPLOI SOIGNEUX DE L'OUTIL ELECTROPORTATIF

- a) **Ne surchargez pas l'appareil. Utilisez l'outil électroportatif approprié au travail à effectuer.** Avec l'outil électroportatif approprié, vous travaillerez mieux et avec plus de sécurité à la vitesse pour laquelle il est prévu.
- b) **N'utilisez pas un outil électroportatif dont l'interrupteur est défectueux.** Un outil électroportatif qui ne peut plus être mis en ou hors fonctionnement est dangereux et doit être réparé.
- c) **Débranchez la fiche de la source d'alimentation en courant et/ou le bloc de batteries de l'outil avant tout réglage, changement d'accessoires ou avant de ranger l'outil.** Cette mesure de précaution empêche une mise en fonctionnement par mégarde.
- d) **Gardez les outils électroportatifs non utilisés hors de portée des enfants. Ne permettez pas l'utilisation de l'appareil à des personnes qui ne se sont pas familiarisées avec celui-ci ou qui n'ont pas lu ces instructions.** Les outils électroportatifs sont dangereux lorsqu'ils sont utilisés par des personnes non initiées.
- e) **Prenez soin des outils électroportatifs. Vérifiez que les parties en mouvement fonctionnent correctement et qu'elles ne soient pas coincées, et contrôlez si des parties sont cassées ou endommagées de telle sorte que le bon fonctionnement de l'appareil s'en trouve entravé. Faites réparer les parties endommagées avant d'utiliser l'appareil.** De nombreux accidents sont dus à des outils électroportatifs mal entretenus.
- f) **Maintenez les outils de coupe aiguisés et propres.** Des outils soigneusement entretenus avec des bords tranchants bien aiguisés se coincent moins souvent et peuvent être guidés plus facilement.

- g) **Utilisez les outils électroportatifs, les accessoires, les outils à monter etc. conformément à ces instructions. Tenez compte également des conditions de travail et du travail à effectuer.**

L'utilisation des outils électroportatifs à d'autres fins que celles prévues peut entraîner des situations dangereuses.

#### 5) UTILISATION ET EMPLOI SOIGNEUX DES APPAREILS SANS FIL

- a) **Ne chargez les accumulateurs que dans des chargeurs recommandés par le fabricant.** Un chargeur approprié à un type spécifique d'accumulateur peut engendrer un risque d'incendie lorsqu'il est utilisé avec d'autres accumulateurs.
- b) **Dans les outils électroportatifs, n'utilisez que les accumulateurs spécialement prévus pour celui-ci.** L'utilisation de tout autre accumulateur peut entraîner des blessures et des risques d'incendie.
- c) **Tenez l'accumulateur non-utilisé à l'écart de toutes sortes d'objets métalliques tels qu'agrafes, pièces de monnaie, clés, clous, vis ou autres, étant donné qu'un pontage peut provoquer un court-circuit.** Un court-circuit entre les contacts d'accu peut provoquer des brûlures ou un incendie.
- d) **En cas d'utilisation abusive, du liquide peut sortir de l'accumulateur. Évitez tout contact avec ce liquide. En cas de contact par mégarde, rincez soigneusement avec de l'eau. Au cas où le liquide rentrerait dans les yeux, consultez en plus un médecin.** Le liquide qui sort de l'accumulateur peut entraîner des irritations de la peau ou causer des brûlures.

#### 6) SERVICE

- a) **Ne faites réparer votre outil électroportatif que par un personnel qualifié et seulement avec des pièces de rechange d'origine.** Ceci permet d'assurer la sécurité de l'appareil.

#### INSTRUCTIONS SPECIFIQUES DE SECURITE RELATIVES AUX CISAILLES À GAZON/À ARBUSTE

##### GENERALITES

- Cet outil n'a pas été conçu pour être utilisé par des personnes (y compris des enfants) dont les capacités physiques, sensorielles ou mentales sont réduites, ou manquant d'expérience ou de connaissances, excepté si elles ont fait l'objet d'une surveillance ou ont reçu des instructions concernant l'utilisation de l'outil par une personne responsable de leur sécurité
- Veillez à ce que les enfants ne jouent pas avec l'outil
- N'utilisez l'outil qu'à la lumière du jour ou sous une lumière artificielle appropriée
- Ne taillez pas les haies lorsqu'elles sont humides
- Veillez à ce que les mains et les pieds restent éloignées de la lame de coupe, surtout lorsque vous mettez l'outil en marche
- Ne faites jamais fonctionner l'outil à proximité immédiate de personnes (surtout d'enfants) et d'animaux
- L'utilisateur est responsable des accidents ou dangers qu'encourt d'autres personnes ou leurs biens



## AVANT L'USAGE

- Avant d'utiliser l'outil pour la première fois, s'en faites enseigner le maniement pratique
- Contrôlez toujours si la tension secteur correspond à la tension indiquée sur la plaquette signalétique du chargeur
- Contrôlez le fonctionnement de l'outil avant chaque manipulation et, en cas d'anomalies, faites réparer immédiatement par une personne qualifiée; ne jamais ouvrez l'outil soi-même
- Avant toute utilisation, inspectez attentivement la zone de coupe et enlevez tous les objets étrangers qui pourraient se prendre dans les lames de coupe (notamment les pierres, les clous, les clôtures grillagées, les supports métalliques pour plantes)

## PENDANT L'USAGE

- Portez des gants de protection, des lunettes de protection, des vêtements près du corps et un protège cheveux (pour des cheveux longs)
- Portez toujours de long pantalons, des manches longues et des chaussures robustes lorsque vous utilisez l'outil
- Prenez une position stable lorsque vous travaillez (ne tendez pas le bras trop loin, surtout lorsque vous utilisez un escabeau ou une échelle)
- **Tenez l'outil uniquement par les poignées isolées, car les lames de coupe peuvent entrer en contact avec des câbles cachés ou son propre câble** (les lames de coupe en contact avec un fil sous tension peuvent mettre sous tension les parties métalliques exposées de l'outil, ce qui pourrait électrocuter l'utilisateur)
- **Maintenez la rallonge à distance de la zone de coupe** (au cours de l'utilisation, le câble peut être caché par des arbustes et être coupé accidentellement par les lames)
- **Veillez à ce que toutes les parties du corps restent éloignées des lames de coupe, n'enlevez pas le matériel coupé et ne tenez jamais la matière à couper lorsque les lames sont en mouvement ; assurez-vous que l'interrupteur est à l'arrêt lorsque vous enlevez de la matière coincée** (tout moment d'inattention alors que vous utilisez l'outil peut provoquer des blessures graves)
- En cas d'anomalie électrique ou mécanique, coupez immédiatement l'outil ou débranchez le chargeur du secteur

## APRES L'USAGE

- **Transportez l'outil par la poignée, les lames de coupe à l'arrêt et lors du transport ou du rangement de l'outil, mettez toujours le cache-lame** (une manipulation correcte de l'outil réduira les risques de blessures personnelles causées par les lames de coupe)

## RECHARGE/BATTERIES

- Rechargez la batterie uniquement avec le chargeur fourni avec l'outil
- Ne chargez pas la batterie dans un environnement humide
- Ne jamais exposez l'outil/le chargeur à la pluie
- Rangez l'outil/le chargeur dans des endroits où la température n'excède pas 40°C et ne descende pas au dessous de 0°C

- N'utilisez jamais un chargeur endommagé; confiez-le à une des stations-service agréées SKIL que effectuera un contrôle de sécurité
- N'utilisez jamais de chargeur avec un câble ou une fiche endommagé; remplacez le câble ou la fiche au plus vite dans l'une des stations-service agréées SKIL
- Ne démontez pas le chargeur ou l'outil

## EXPLICATION DES SYMBOLES SUR L'OUTIL/LE CHARGEUR

- ③ **Veillez lire le mode d'emploi avant d'utiliser l'outil**
- ④ **Ne jamais exposez l'outil/le chargeur à la pluie**
- ⑤ **Avertissement!** Après avoir coupé l'outil, la lame continue à bouger durant quelques secondes
- ⑥ **Soyez attentif au risque de blessures engendré par des particules qui volent en éclat** (tenez les badauds à bonne distance de la zone de travail)
- ⑦ Utilisez le chargeur uniquement à l'intérieur
- ⑧ Double-isolation (ne nécessite pas de mise à la terre)
- ⑨ Arrêt automatique lorsque le chargeur devient trop chaud (le fusible thermique saute et le chargeur n'est plus utilisable)
- ⑩ Une polarité incorrecte dans la connexion du chargeur peut entraîner un danger (charger uniquement la batterie avec le chargeur fourni)
- ⑪ Ne jetez pas le chargeur dans les ordures ménagères
- ⑫ Ne jetez pas la batterie dans les ordures ménagères

## UTILISATION

- Chargement de la batterie ⑬
  - dans les outils neufs la batterie n'est pas complètement chargée
- ! **débranchez le chargeur de l'outil après la fin de la durée de charge rallongant ainsi la durée de vie de la batterie**
- IMPORTANT:
  - en chargeant, le chargeur et la batterie peuvent devenir chaud au toucher; cette situation est tout à fait normale et n'indique pas un problème
  - ! **une batterie ion-lithium neuve ou une batterie ion-lithium qui n'a pas été utilisée pendant une période assez longue, n'atteint sa pleine puissance qu'après environ 3 cycles de charge/décharge**
  - branchez le chargeur B sur une prise murale et sur la prise C
  - le témoin de chargement D s'allume pour indiquer que l'outil est en cours de chargement
  - lorsque la batterie est complètement chargée, le témoin de chargement D s'éteint (au bout de 4-6 heures)
  - la batterie ion-lithium peut être chargée à tout moment (l'arrêt de la charge n'endommage pas la batterie)
  - la batterie ion-lithium ne doit pas nécessairement être vide avant que vous ne la rechargez (il n'y a pas d'"effet mémoire" comme avec les batteries nickel-cadmium)
  - si vous prévoyez de ne pas utiliser l'outil pendant quelques temps, il serait préférable de débrancher le chargeur du secteur

- Protection de la batterie  
Coupe automatiquement l'outil lorsque
  - 1) la température de la batterie n'est pas située dans la plage de températures de fonctionnement autorisée de -10 à +60°C
  - 2) la batterie lithium-ion est presque déchargée (pour empêcher qu'elle ne se décharge complètement)**! ne continuez pas à appuyer sur la commande marche/arrêt après l'arrêt automatique de l'outil; cela pourrait endommager la batterie**
- Interrupteur marche/arrêt de sécurité <sup>(14)</sup>  
Empêche l'outil de se mettre en marche accidentellement
  - mettez en marche l'outil en appuyant sur l'interrupteur de sécurité E <sup>(2)</sup> puis en tirant le déclencheur F <sup>(2)</sup>
  - arrêtez l'outil en relâchant la gâchette F
  - éloignez l'outil de la zone de coupe avant de l'éteindre**! après avoir coupé l'outil, la lame continue à tourner durant quelques secondes**
- Changement des lames <sup>(15)</sup>  
**! portez des gants de protection**
  - tournez l'outil à l'envers
  - poussez sur le bouton de déverrouillage G
  - faites glisser le couvercle de protection H dans le même sens que la flèche imprimée sur le couvercle et soulevez-le du boîtier**! faites attention lorsque vous soulevez le couvercle de protection; il pourrait arriver notamment que la lame des cisailles à arbuste tombe sans qu'on s'y attende**
  - retirez la lame J ou K en la soulevant et montez la lame requise comme illustré
  - remettez le couvercle de protection H en place et glissez-le vers la lame jusqu'à ce qu'il s'enclenche
- Tenue et guidage de l'outil  
**! lorsque vous travaillez, tenez toujours l'outil par la(les) zone(s) de couleur grise <sup>(16)</sup>**
  - conservez une position de travail stable
  - tenez l'autre main à l'écart des lames de coupe
- Taille de haies <sup>(17)</sup>
  - taillez d'abord les côtés de la haie (du bas vers le haut), ensuite, coupez le haut
  - taillez le côté de la haie de manière à ce qu'elle soit légèrement plus étroite en haut
  - utilisez une scie à main ou des sécateurs pour couper les branches plus grosses
  - on peut utiliser une lame pour cisailles à arbuste K ainsi qu'une lame pour cisailles à gazon J pour tailler les haies
- Taille de l'herbe et des arbustes <sup>(18)</sup>
  - lors de la coupe d'herbe haute, travaillez par étages, à partir du haut et effectuez de petites coupes
  - si vous voulez obtenir une excellente coupe, coupez seulement des herbes sèches
  - tenez l'outil à distance des objets solides afin de protéger les lames de coupe contre une usure excessive
  - la lame pour cisailles à gazon J peut aussi être utilisée pour tailler les arbustes

## CONSEILS D'UTILISATION

- Pour tailler une haie à la même hauteur
  - attachez un morceau de corde tout le long de la haie à la hauteur souhaitée
  - taillez la haie juste au-dessus de cette corde
- Moments de coupe/de taille recommandés (Europe occidentale)
  - taillez les haies à feuilles caduques en juin et en octobre
  - taillez les haies vivaces en avril et en août
  - taillez les conifères et les autres buissons à croissance rapide toutes les 6 semaines de mai à octobre



## ENTRETIEN / SERVICE APRES-VENTE

- Cet outil n'est pas conçu pour un usage professionnel
- **Ouvrir la coque du carter peut endommager ou détruire l'outil**
- Gardez l'outil, le chargeur et les lames de coupe propres  
**! débranchez le chargeur du secteur avant de le nettoyer**
  - pour nettoyer l'outil, utilisez un chiffon humide (n'utilisez jamais de produit de nettoyage ou de solvant)
  - après utilisation, nettoyez toujours soigneusement les lames de coupe et graissez-les légèrement
- **! portez des gants pendant que vous manipulez ou nettoyez les lames de coupe**
- Vérifiez régulièrement l'état des lames de coupe et le serrage des boulons des lames
- Vérifiez régulièrement s'il y a des pièces usées ou abîmées et faites-les réparer/remplacer le cas échéant
- Aiguillage des lames de coupe
  - enlevez les lames de coupe de l'outil avant de les aiguiser
  - aiguiser les lames de coupe avec une petite lime douce si elles ont été endommagées par un objet solide
  - nous vous conseillons, toutefois, de faire aiguiser les lames par un spécialiste
  - graissez les lames de coupe après les avoir aiguisées
- Rangement <sup>(19)</sup>
  - rangez l'outil à l'intérieur dans un endroit sec et fermer à clé, hors de la portée des enfants
  - montez convenablement le rail de rangement L sur le mur avec 4 vis (**non fournies**) et bien mis à niveau
  - utilisez les protège-lames M <sup>(2)</sup> lorsque vous rangez l'outil
    - graissez les lames de coupe avant de ranger l'outil
- Si, malgré tous les soins apportés à la fabrication et au contrôle de l'outil/chargeur, celui-ci devait avoir un défaut, la réparation ne doit être confiée qu'à une station de service après-vente agréée pour outillage SKIL
  - retournez l'outil ou le chargeur **non démonté** au vendeur ou au centre de service après-vente SKIL le plus proche, en joignant la preuve d'achat (les adresses ainsi que la vue éclatée de l'outil figurent sur [www.skil.com](http://www.skil.com))
  - si le chargeur est défectueux, veuillez renvoyer **le chargeur ainsi que la batterie** au vendeur ou au centre de services après-vente SKIL

## DÉPANNAGE

- Le listing suivant indique les symptômes de problèmes, les causes éventuelles et les actions correctives (si celles-ci n'identifient pas et ne corrigent pas le problème, contactez votre fournisseur ou la station-service)
- ★ L'outil fonctionne par intermittence
  - câble interne défectueux -> contactez le fournisseur/la station-service
  - câble marche/arrêt défectueux -> contactez le fournisseur/la station-service
- ★ Le moteur fonctionne, mais les lames ne bougent pas
  - problème interne -> contactez le fournisseur/la station-service
- ★ Lames de coupe chaudes
  - lames de coupe émoussées -> faites aiguiser les lames
  - les lames de coupe ont des bosses -> faites examiner les lames
  - trop de friction due à un manque d'huile -> graissez les lames

## ENVIRONNEMENT

- **Ne jetez pas les outils électriques, les piles, les accessoires et l'emballage dans les ordures ménagères** (pour les pays européens uniquement)
  - conformément à la directive européenne 2002/96/EG relative aux déchets d'équipements électriques ou électroniques, et à sa transposition dans la législation nationale, les outils électriques usés doivent être collectés séparément et faire l'objet d'un recyclage respectueux de l'environnement
  - le symbole  vous le rappellera au moment de la mise au rebut de l'outil
- ! **retirez la pile avant la mise au rebut de l'outil**
- Retrait/mise au rebut des piles 
  - ! **retirez uniquement les piles lorsqu'elles sont entièrement déchargées**
  - protégez les bornes des piles avec une bande épaisse pour empêcher tout court-circuit
  - déposez la pile dans un point de collecte officiel pour piles usagées
  - ! **la batterie explosera si elle est jetée au feu - ne la brûlez en aucun cas**

## DÉCLARATION DE CONFORMITÉ CE

- Nous déclarons sous notre propre responsabilité que le produit décrit sous "Caractéristiques techniques" est en conformité avec les normes ou documents normatifs suivants: EN 60335, EN 60745, EN 61000, EN 55014 conformément aux termes des réglementations en vigueur 2006/95/CE, 2004/108/CE, 2006/42/CE, 2000/14/CE, 2011/65/UE

- **Dossier technique auprès de:** SKIL Europe BV (PT-SEU/ENG1), 4825 BD Breda, NL

Marijn van der Hoofden  
Operations & Engineering

Olaf Dijkgraaf  
Approval Manager

SKIL Europe BV, 4825 BD Breda, NL

19.08.2013

CE11



## BRUIT/VIBRATION

- Mesuré selon EN 60745 le niveau de la pression sonore de cet outil est 56 dB(A) et le niveau de la puissance sonore 76 dB(A) (déviatation standard: 3 dB), et la vibration <2,5 m/s<sup>2</sup> (méthode main-bras; incertitude K = 1,5 m/s<sup>2</sup>)
- Mesuré selon 2000/14/CE (EN/ISO 3744) le niveau de la puissance sonore garanti LWA est inférieur à 79 dB(A) (procédures d'évaluation de la conformité conformément à l'annexe V)
- Le niveau de vibrations émises a été mesuré conformément à l'essai normalisé de la norme EN 60745; il peut être utilisé pour comparer plusieurs outils et pour réaliser une évaluation préliminaire de l'exposition aux vibrations lors de l'utilisation de l'outil pour les applications mentionnées
  - l'utilisation de l'outil dans d'autres applications, ou avec des accessoires différents ou mal entretenus, peut considérablement **augmenter** le niveau d'exposition
  - la mise hors tension de l'outil et sa non-utilisation pendant qu'il est allumé peuvent considérablement **réduire** le niveau d'exposition
- ! **protégez-vous contre les effets des vibrations par un entretien correct de l'outil et de ses accessoires, en gardant vos mains chaudes et en structurant vos schémas de travail**

D

## Akku-Strauch- und Rasenschere 0755

### EINLEITUNG

- Dieses Werkzeug wurde für das Schneiden von Gras, Hecken und Büschen entwickelt und ist nur für den Hausgebrauch geeignet
- Dieses Werkzeug eignet sich nicht für den professionellen Einsatz
- Bitte diese Bedienungsanleitung sorgfältig durchlesen und aufbewahren 
- **Achten Sie besonders auf die Sicherheits- und Warnhinweise; ihre Nichtbeachtung kann schwere Verletzungen nach sich ziehen**
- Sicherstellen, dass die Packung alle in der Zeichnung  abgebildeten Teile enthält
- Wenn Teile fehlen oder beschädigt sind, wenden Sie sich an Ihren Händler

## TECHNISCHE DATEN ①

## WERKZEUGKOMPONENTEN ②

- A Integrierte Batterie
- B Ladegerät
- C Kontakt Ladegerät
- D Ladeanzeige
- E Sicherheitsschalter
- F Auslöseschalter
- G Entriegelungstaste für die Abdeckung
- H Schutzabdeckung
- J Rasenschermesser
- K Strauchschermesser
- L Aufbewahrungsschiene (**Schrauben nicht im Lieferumfang**)
- M Messerschutz (2)
- N Aufhängungshaken für Messer

## SICHERHEIT

### ALLGEMEINE SICHERHEITSHINWEISE

**⚠ ACHTUNG!** Lesen Sie alle Sicherheitshinweise und Anweisungen. Versäumnisse bei der Einhaltung der Sicherheitshinweise und Anweisungen können elektrischen Schlag, Brand und/oder schwere Verletzungen verursachen. **Bewahren Sie alle Sicherheitshinweise und Anweisungen für die Zukunft auf.** Der in den Sicherheitshinweisen verwendete Begriff "Elektrowerkzeug" bezieht sich auf netzbetriebene Elektrowerkzeuge (mit Netzkabel) und auf akkubetriebene Elektrowerkzeuge (ohne Netzkabel).

### 1) ARBEITSPLATZSICHERHEIT

- a) **Halten Sie Ihren Arbeitsbereich sauber und gut beleuchtet.** Unordnung oder unbeleuchtete Arbeitsbereiche können zu Unfällen führen.
- b) **Arbeiten Sie mit dem Gerät nicht in explosionsgefährdeter Umgebung, in der sich brennbare Flüssigkeiten, Gase oder Stäube befinden.** Elektrowerkzeuge erzeugen Funken, die den Staub oder die Dämpfe entzünden können.
- c) **Halten Sie Kinder und andere Personen während der Benutzung des Elektrowerkzeugs fern.** Bei Ablenkung können Sie die Kontrolle über das Gerät verlieren.

### 2) ELEKTRISCHE SICHERHEIT

- a) **Der Anschlussstecker des Gerätes muss in die Steckdose passen. Der Stecker darf in keiner Weise verändert werden. Verwenden Sie keine Adapterstecker gemeinsam mit schutzgeerdeten Geräten.** Unveränderte Stecker und passende Steckdosen verringern das Risiko eines elektrischen Schlages.
- b) **Vermeiden Sie Körperkontakt mit geerdeten Oberflächen, wie von Rohren, Heizungen, Herden und Kühlschränken.** Es besteht ein erhöhtes Risiko durch elektrischen Schlag, wenn Ihr Körper geerdet ist.
- c) **Halten Sie das Gerät von Regen oder Nässe fern.** Das Eindringen von Wasser in ein Elektrogerät erhöht das Risiko eines elektrischen Schlages.

- d) **Zweckentfremden Sie das Kabel nicht, um das Gerät zu tragen, aufzuhängen oder um den Stecker aus der Steckdose zu ziehen. Halten Sie das Kabel fern von Hitze, Öl, scharfen Kanten oder sich bewegenden Geräteteilen.** Beschädigte oder verwickelte Kabel erhöhen das Risiko eines elektrischen Schlages.
- e) **Wenn Sie mit einem Elektrowerkzeug im Freien arbeiten, verwenden Sie nur Verlängerungskabel, die auch für den Außenbereich zugelassen sind.** Die Anwendung eines für den Außenbereich geeigneten Verlängerungskabels verringert das Risiko eines elektrischen Schlages.
- f) **Wenn der Betrieb des Elektrowerkzeuges in feuchter Umgebung nicht vermeidbar ist, verwenden Sie einen Fehlerstromschutzschalter.** Der Einsatz eines Fehlerstromschutzschalters vermindert das Risiko eines elektrischen Schlages.

### 3) SICHERHEIT VON PERSONEN

- a) **Seien Sie aufmerksam, achten Sie darauf, was Sie tun, und gehen Sie mit Vernunft an die Arbeit mit einem Elektrowerkzeug. Benutzen Sie das Gerät nicht, wenn Sie müde sind oder unter dem Einfluss von Drogen, Alkohol oder Medikamenten stehen.** Ein Moment der Unachtsamkeit beim Gebrauch des Gerätes kann zu ernsthaften Verletzungen führen.
- b) **Tragen Sie persönliche Schutzausrüstung und immer eine Schutzbrille.** Das Tragen persönlicher Schutzausrüstung, wie Staubmaske, rutschfeste Sicherheitsschuhe, Schutzhelm oder Gehörschutz, je nach Art und Einsatz des Elektrowerkzeuges, verringert das Risiko von Verletzungen.
- c) **Vermeiden Sie eine unbeabsichtigte Inbetriebnahme. Vergewissern Sie sich, dass das Elektrowerkzeug ausgeschaltet ist, bevor Sie es an die Stromversorgung und/oder den Akku anschließen, es aufnehmen oder tragen.** Wenn Sie beim Tragen des Elektrowerkzeuges den Finger am Schalter haben oder das Gerät eingeschaltet an die Stromversorgung anschließen, kann dies zu Unfällen führen.
- d) **Entfernen Sie Einstellwerkzeuge oder Schraubenschlüssel, bevor Sie das Gerät einschalten.** Ein Werkzeug oder Schlüssel, der sich in einem drehenden Geräteteil befindet, kann zu Verletzungen führen.
- e) **Überschätzen Sie sich nicht. Sorgen Sie für einen sicheren Stand und halten Sie jederzeit das Gleichgewicht.** Dadurch können Sie das Gerät in unerwarteten Situationen besser kontrollieren.
- f) **Tragen Sie geeignete Kleidung. Tragen Sie keine weite Kleidung oder Schmuck. Halten Sie Haare, Kleidung und Handschuhe fern von sich bewegenden Teilen.** Lockere Kleidung, Schmuck oder lange Haare können von sich bewegenden Teilen erfasst werden.
- g) **Wenn Staubabsaug- und -auffangeinrichtungen montiert werden können, vergewissern Sie sich, dass diese angeschlossen sind und richtig verwendet werden.** Verwendung einer Staubabsaugung verringert Gefährdungen durch Staub.

#### 4) SORGFÄLTIGER UMGANG UND GEBRAUCH VON ELEKTROWERKZEUGEN

- a) **Überlasten Sie das Gerät nicht. Verwenden Sie für Ihre Arbeit das dafür bestimmte Elektrowerkzeug.**  
Mit dem passenden Elektrowerkzeug arbeiten Sie besser und sicherer im angegebenen Leistungsbereich.
- b) **Benutzen Sie kein Elektrowerkzeug, dessen Schalter defekt ist.** Ein Elektrowerkzeug, das sich nicht mehr ein- oder ausschalten lässt, ist gefährlich und muss repariert werden.
- c) **Ziehen Sie den Stecker aus der Steckdose und/oder entfernen Sie den Akku, bevor Sie Geräteeinstellungen vornehmen, Zubehörteile wechseln oder das Gerät weglegen.** Diese Vorsichtsmaßnahme verhindert den unbeabsichtigten Start des Geräts.
- d) **Bewahren Sie unbenutzte Elektrowerkzeuge außerhalb der Reichweite von Kindern auf. Lassen Sie Personen das Gerät nicht benutzen, die mit diesem nicht vertraut sind oder diese Anweisungen nicht gelesen haben.** Elektrowerkzeuge sind gefährlich, wenn Sie von unerfahrenen Personen benutzt werden.
- e) **Pflegen Sie das Gerät mit Sorgfalt. Kontrollieren Sie, ob bewegliche Geräteteile einwandfrei funktionieren und nicht klemmen, ob Teile gebrochen oder so beschädigt sind, dass die Funktion des Gerätes beeinträchtigt ist. Lassen Sie beschädigte Teile vor dem Einsatz des Geräts reparieren.** Viele Unfälle haben ihre Ursache in schlecht gewarteten Elektrowerkzeugen.
- f) **Halten Sie Schneidwerkzeuge scharf und sauber.** Sorgfältig gepflegte Schneidwerkzeuge mit scharfen Schneidkanten verkleben sich weniger und sind leichter zu führen.
- g) **Verwenden Sie Elektrowerkzeug, Zubehör, Einsatzwerkzeuge usw. entsprechend diesen Anweisungen. Berücksichtigen Sie dabei die Arbeitsbedingungen und die auszuführende Tätigkeit.** Der Gebrauch von Elektrowerkzeugen für andere als die vorgesehenen Anwendungen kann zu gefährlichen Situationen führen.

#### 5) SORGFÄLTIGER UMGANG UND GEBRAUCH VON AKKUGERÄTEN

- a) **Laden Sie die Akkus nur in Ladegeräten auf, die vom Hersteller empfohlen werden.** Für ein Ladegerät, das für eine bestimmte Art von Akkus geeignet ist, besteht Brandgefahr, wenn es mit anderen Akkus verwendet wird.
- b) **Verwenden Sie nur die dafür vorgesehenen Akkus in den Elektrowerkzeugen.** Der Gebrauch von anderen Akkus kann zu Verletzungen und Brandgefahr führen.
- c) **Halten Sie den nicht benutzten Akku fern von Büroklammern, Münzen, Schlüsseln, Nägeln, Schrauben oder anderen kleinen Metallgegenständen, die eine Überbrückung der Kontakte verursachen könnten.** Ein Kurzschluss zwischen den Akkukontakten kann Verbrennungen oder Feuer zur Folge haben.
- d) **Bei falscher Anwendung kann Flüssigkeit aus dem Akku austreten. Vermeiden Sie den Kontakt damit. Bei zufälligem Kontakt mit Wasser abspülen. Wenn die Flüssigkeit in die Augen kommt, nehmen Sie**

**zusätzlich ärztliche Hilfe in Anspruch.** Austretende Akkuflüssigkeit kann zu Hautreizungen oder Verbrennungen führen.

#### 6) SERVICE

- a) **Lassen Sie Ihr Gerät nur von qualifiziertem Fachpersonal und nur mit Original-Ersatzteilen reparieren.** Damit wird sichergestellt, dass die Sicherheit des Geräts erhalten bleibt.

#### SICHERHEITSHINWEISE FÜR AKKU-STRAUCH-/ RASENSCHEREN

##### ALLGEMEINES

- Dieses Werkzeug ist nicht dafür bestimmt durch Personen (einschließlich Kinder) mit eingeschränkten physischen, sensorischen oder geistigen Fähigkeiten, oder mangelnder Erfahrung und Wissen, benutzt zu werden; es sei denn, sie werden durch eine für ihre Sicherheit zuständige Person beaufsichtigt oder erhalten von ihr Anweisungen, wie das Werkzeug zu benutzen ist
- Stellen Sie sicher, dass Kinder nicht mit dem Werkzeug spielen
- Das Werkzeug nur bei ausreichendem Tageslicht oder mit entsprechender künstlicher Beleuchtung verwenden
- Hecken nicht schneiden, wenn sie nass sind
- Hände und Füße von den Messern fernhalten, besonders beim Einschalten des Werkzeugs
- Das Werkzeug nie in unmittelbarer Nähe von Personen (insbesondere von Kindern) und Tieren benutzen
- Der Benutzer ist für entstehende Unfälle mit Dritten oder auftretende Gefahren für deren Eigentum verantwortlich

##### VOR DER ANWENDUNG

- Vor der erstmaligen Anwendung des Werkzeuges wird die Einholung praktischer Informationen empfohlen
- Stets nachprüfen, daß die Netzspannung mit der auf dem Typenschild des Ladegeräts angegebenen Spannung übereinstimmt
- Die Funktion des Werkzeuges vor jeder Anwendung prüfen und es bei einem Defekt sofort von einer qualifizierten Person reparieren lassen; das Werkzeug niemals selbst öffnen
- Vor der Verwendung den Schnittbereich sorgfältig inspizieren und alle Fremdkörper entfernen, die sich in den Messern verfangen könnten (z. B. Steine, Nägel, Drahtzäune oder Pflanzstäbe aus Metall)

##### WÄHREND DER ANWENDUNG

- Tragen Sie Schutzhandschuhe, Schutzbrille, enganliegende Kleidung und Haarschutz (bei langen Haaren)
- Bei der Benutzung des Werkzeugs stets lange Hosen, lange Ärmel und feste Schuhe tragen
- Bei der Arbeit auf sicheren Stand achten (sich nicht übernehmen, insbesondere auf Leitern und Podesten)
- **Fassen Sie das Elektrowerkzeug nur an den isolierten Griffflächen an, da die Messer mit verdeckten Kabeln oder dem eigenen Netzkabel in Berührung kommen können** (Ein Einchneiden eines spannungsführenden Kabels mit den Messern kann zu einer Spannungsübertragung auf die ungeschützten Metallteile des Werkzeugs führen und dem Bediener einen Stromschlag versetzen)

- **Das (Verlängerungs-) Kabel vom Schnittbereich fern halten** (Bei der Arbeit kann das Kabel von Büschen verdeckt sein und versehentlich durchschnitten werden)
- **Alle Körperteile von den Messern fernhalten; kein Schnittmaterial entfernen oder zu schneidendes Material halten, wenn die Messer in Bewegung sind; und sicherstellen, dass das Werkzeug ausgeschaltet ist, wenn festsitzendes Material entfernt werden soll** (Ein Moment der Unachtsamkeit bei der Bedienung des Werkzeugs kann zu ernsthaften Verletzungen führen)
- Im Falle von atypischem Verhalten oder Fremdgeräuschen schalten Sie das Werkzeug sofort aus oder ziehen Sie den Netzstecker des Ladegeräts aus der Steckdose

#### NACH DER ANWENDUNG

- **Beim Transport oder Verstauen das Werkzeug am Griff mit ausgeschalteten Messern tragen und immer den Messerschutz aufsetzen** (Der richtige Umgang mit dem Werkzeug reduziert mögliche Verletzungen durch die Messer)

#### AUFLADEN/BATTERIEN

- Laden Sie die Batterie ausschließlich durch das mitgelieferte Ladegerät auf
- Die Batterie nicht in einer feuchten oder nassen Umgebung aufladen
- Setzen Sie das Werkzeug/Ladegerät niemals dem Regen aus
- Bewahren Sie das Werkzeug/Ladegerät stets bei Raumtemperaturen unter 40°C und über 0° auf
- Beschädigte Ladegeräte nicht in Betrieb nehmen; bringen Sie das Gerät zwecks Überprüfung stets zu einer unserer offiziellen SKIL-Vertragswerkstätten
- Ladegerät nicht weiter verwenden, wenn Kabel oder Stecker beschädigt sind, sondern Kabel oder Netzstecker sofort ersetzen bei einer unserer offiziellen SKIL-Vertragswerkstätten
- Zerlegen Sie niemals das Ladegerät oder das Werkzeug

#### ERKLÄRUNG DER SYMBOLE AUF DEM WERKZEUG/LADEGERÄT

- ③ Die Bedienungsanleitung vor dem Gebrauch lesen
- ④ Setzen Sie das Werkzeug/Ladegerät niemals dem Regen aus
- ⑤ **Warnung!** Nach dem Ausschalten bewegen sich die Messer noch einige Sekunden
- ⑥ **Auf das Risiko von Verletzungen durch fliegende Schmutzpartikeln achten** (Sicherheitsabstand zu Umstehenden halten)
- ⑦ Das Ladegerät nur in Innenräumen benutzen
- ⑧ Doppelte Isolierung (kein Erdleiter erforderlich)
- ⑨ Automatische Abschaltung, wenn das Ladegerät zu heiß wird (thermischer Kurzschluss und das Ladegerät wird unbrauchbar)
- ⑩ Eine falsche Polung beim Ladegerätanschluss kann eine Gefährdung verursachen (die Batterie nur mit dem mitgelieferten Ladegerät aufladen)
- ⑪ Das Ladegerät nicht in den Hausmüll werfen
- ⑫ Die Batterie nicht in den Hausmüll werfen

## BEDIENUNG

- Aufladen der Batterie ⑬
  - neue Werkzeuge sind nicht aufgeladen
  - ! **den Stecker des Ladegeräts aus dem Werkzeug ziehen nach Beendigung des Ladevorganges, womit sich die Lebensdauer der Batterie verlängert**
- WICHTIG:
  - beim Aufladen könnten Ladegerät und Batterie warm werden; dies ist normal und kein Anzeichen eines Problems
  - ! **ein neuer oder längere Zeit nicht verwendeter Lithium-Ionen-Akku bringt erst nach ungefähr 3 Lade-/Entladezyklen seine volle Leistung**
  - das Ladegerät B mit dem Stecker an die Steckdose anschließen C
  - die Ladeanzeige D leuchtet auf und zeigt an, dass das Werkzeug geladen wird
  - wenn die Batterie vollständig aufgeladen ist, erlischt Ladeanzeige D (nach 4-6 Stunden)
  - der Lithium-Ionen-Akku kann jederzeit aufgeladen werden (eine Unterbrechung des Ladevorgangs schädigt nicht den Akku)
  - die Lithium-Ionen-Batterie braucht vor dem Laden nicht leer zu sein (kein "Memory-Effekt" wie bei Nickel-Kadmium-Batterien)
  - wenn Sie Ihr Werkzeug lange nicht verwenden, sollten Sie den Netzstecker des Ladegeräts aus der Steckdose ziehen
- Batterieschutz
  - Schaltet das Werkzeug automatisch aus, wenn
    - 1) die Batterietemperatur nicht innerhalb der zulässigen Betriebstemperatur von -10 bis +60°C liegt
    - 2) die Lithium-Ionen-Batterie ist fast leer (zum Schutz vor Tiefentladung)
  - ! **nach einer automatischen Ausschaltung des Werkzeugs nicht weiterhin auf den Ein-/Ausschalter drücken; der Akku kann beschädigt werden**
- Ein-/Aus Sicherheitsschalter ⑭
  - Verhindert, dass das Werkzeug versehentlich eingeschaltet wird
    - zum Einschalten des Werkzeugs erst den Sicherheitsschalter E ② drücken und anschließend den Auslöseschalter F ② betätigen
    - das Werkzeug durch Lösen von Auslöseschalter F abschalten
    - Werkzeug vor dem Ausschalten aus dem Schnittbereich entfernen
    - ! **nach dem Ausschalten bewegt sich das Messer noch einige Sekunden**
- Messerwechsel ⑮
  - ! **Schutzhandschuhe tragen**
    - Werkzeug umdrehen
    - Entriegelungstaste G drücken
    - die Schutzabdeckung H in Richtung des auf der Abdeckung abgebildeten Pfeils schieben und sie vom Gehäuse abnehmen
  - ! **Vorsicht beim Abnehmen der Schutzabdeckung, insbesondere das Strauchschermesser kann unerwartet herunterfallen**

- das Messer J oder K entfernen und das gewünschte Messer gemäß Abbildung anbringen
- die Schutzabdeckung H wieder anbringen und in Richtung Messer schieben, bis sie einrastet
- Halten und Führen des Werkzeuges
  - ! **Werkzeug beim Arbeiten immer am grauen Griffbereich fassen** ⑯
  - auf eine sichere Arbeitsposition achten
  - halten Sie Ihre andere Hand nicht in die Nähe der Messer
- Heckenschnitt ⑰
  - zuerst die Seiten der Hecken (von unten nach oben) schneiden, dann die Oberseite
  - die Seiten der Hecken so schneiden, dass die Hecke an der Oberseite etwas schmaler ist
  - eine Handsäge oder Gartenschere verwenden, um dickere Äste zu schneiden
  - sowohl das Strauchschermesser K als auch das Rasenschermesser J können für den Heckenschnitt eingesetzt werden
- Gras und Sträucher schneiden ⑱
  - beim Schneiden von langem Gras stufenweise von oben arbeiten und kleine Schnitte vornehmen
  - für optimale Ergebnisse nur trockenes Gras schneiden
  - das Werkzeug von festen Gegenständen fernhalten, um die Messer vor übermäßigem Verschleiß zu schützen
  - das Rasenschermesser J eignet sich auch für das Schneiden von Sträuchern

## ANWENDUNGSHINWEISE

- Zum Schneiden von Hecken in einer einheitlichen Höhe
  - in der gewünschten Höhe einen Faden entlang der Hecke spannen
  - die Hecke direkt über dem Faden schneiden
- Empfohlene Schnittzeiten (Westeuropa)
  - Hecken schneiden, wenn sie im Juni und Oktober Laub abwerfen
  - immergrüne Hecken im April und August stutzen
  - Koniferen und andere schnell wachsende Büsche/Hecken von Mai bis Oktober alle 6 Wochen schneiden

## WARTUNG / SERVICE

- Dieses Werkzeug eignet sich nicht für den professionellen Einsatz
- **Durch das Öffnen der Gehäuseschale kann das Werkzeug beschädigt oder zerstört werden**
- Werkzeug, Ladegerät und Messer sauber halten
  - ! **den Netzstecker des Ladegeräts aus der Steckdose ziehen, bevor Sie das Ladegerät säubern**
  - Werkzeug mit einem feuchten Tuch reinigen (keine Reinigungs- oder Lösungsmittel verwenden)
  - nach der Verwendung stets sorgfältig reinigen und die Messer leicht schmieren
  - ! **zum Anfassen und Reinigen der Messer Handschuhe tragen**
- Regelmäßig den Zustand der Messer und den Sitz der Messerbolzen prüfen



- Regelmäßig auf verschlissene oder beschädigte Komponenten prüfen und diese bei Bedarf reparieren bzw. austauschen
- Schärfung der Messer
  - Messer vor dem Schärfen aus dem Werkzeug entnehmen
  - die Messer mit einer kleinen Schlichtfeile schärfen, wenn sie durch einen festen Gegenstand beschädigt wurden
  - wir empfehlen jedoch,
  - die Messer nach dem Schärfen schmieren
- Aufbewahrung ⑲
  - das Werkzeug **drinnen** an trockener und abgesperrter Stelle, für Kinder unzugänglich, lagern
  - Aufbewahrungsschiene L sicher mit 4 Schrauben (**nicht mitgeliefert**) horizontal an der Wand befestigen
  - den Messerschutz M ② für die Aufbewahrung des Werkzeugs aufsetzen
  - Messer vor dem Verstauen des Werkzeugs schmieren
- Sollte das Elektrowerkzeug/Ladegerät trotz sorgfältiger Herstellungs- und Prüfverfahren einmal ausfallen, ist die Reparatur von einer autorisierten Kundendienststelle für SKIL-Elektrowerkzeuge ausführen zu lassen
  - das Werkzeug oder Ladegerät **unzerlegt**, zusammen mit dem Kaufbeleg, an den Lieferer oder die nächste SKIL-Vertragswerkstätte senden (die Anschriftenlisten so wie die Ersatzteilzeichnung des Werkzeuges finden Sie unter [www.skil.com](http://www.skil.com))
  - wenn das Ladegerät defekt ist **sowohl das Ladegerät als auch die Batterie** an den Lieferer oder eine SKIL-Vertragswerkstätte senden

## STÖRUNGSBESEITIGUNG

- Die folgende Liste enthält Symptome für Probleme, mögliche Ursachen und Lösungsmaßnahmen (wenn das Problem darin nicht beschrieben wird oder so nicht behoben werden kann, wenden Sie sich bitte an Ihren Händler oder Ihren Kundendienst)
- ★ Werkzeug hat Aussetzer
  - Innenverdrahtung defekt -> Händler/Kundendienst kontaktieren
  - Ein-/Aus-Schalter defekt -> Händler/Kundendienst kontaktieren
- ★ Motor läuft, aber Messer bewegen sich nicht
  - Defekt im Inneren -> Händler/Kundendienst kontaktieren
- ★ Heiße Schneidmesser
  - Messer sind stumpf -> Messer schärfen lassen
  - Messer sind verformt -> Messer nachsehen lassen
  - übermäßige Reibung wegen Schmiermittelmangel -> Messer schmieren

## UMWELT

- **Elektrowerkzeuge, Batterien, Zubehör und Verpackungen nicht in den Hausmüll werfen** (nur für EU-Länder)
  - gemäss Europäischer Richtlinie 2002/96/EG über Elektro- und Elektronik- Altgeräte und Umsetzung in nationales Recht müssen nicht mehr gebrauchsfähige Elektrowerkzeuge getrennt gesammelt und einer umweltgerechten Wiederverwertung zugeführt werden

- hieran soll Sie Symbol  erinnern
- ! **entfernen Sie vor der Entsorgung des Werkzeugs die Batterie**
- Entfernen/Entsorgen von Batterien 
  - ! **nur vollständig leere Batterien entfernen**
  - schützen Sie die Batterieenden mit einem schweren Klebeband, um Kriechströme zu vermeiden
  - geben Sie die Batterie bei einer offiziellen Sammelstelle für Batterien ab
  - ! **batterien werden bei Kontakt mit Feuer explodieren, die Batterien daher niemals verbrennen**

## KONFORMITÄTSERKLÄRUNG

- Wir erklären in alleiniger Verantwortung, daß das unter "Technische Daten" beschriebene Produkt mit den folgenden Normen oder normativen Dokumenten übereinstimmt: EN 60335, EN 60745, EN 61000, EN 55014 gemäß den Bestimmungen der Richtlinien 2006/95/EG, 2004/108/EG, 2006/42/EG, 2000/14/EG, 2011/65/EU
- **Technische Unterlagen bei:** SKIL Europe BV (PT-SEU/ENG1), 4825 BD Breda, NL

Marijn van der Hoofden      Olaf Dijkgraaf  
Operations & Engineering      Approval Manager



SKIL Europe BV, 4825 BD Breda, NL

19.08.2013





## GERÄUSCH/VIBRATION

- Gemessen gemäß EN 60745 beträgt der Schalldruckpegel dieses Gerätes 56 dB(A) und der Schalleistungspegel 76 dB(A) (Standardabweichung: 3 dB), und die Vibration  $<2,5 \text{ m/s}^2$  (Hand-Arm Methode; Unsicherheit  $K = 1,5 \text{ m/s}^2$ )
- Gemessen gemäß 2000/14/EG (EN/ISO 3744) liegt der garantierte Schalleistungspegel  $L_{wA}$  unter 79 dB(A) (Bewertungsverfahren der Konformität gemäß Anhang V)
- Die Vibrationsemissionsstufe wurde mit einem standardisierten Test gemäß EN 60745 gemessen; Sie kann verwendet werden, um ein Werkzeug mit einem anderen zu vergleichen und als vorläufige Beurteilung der Vibrationsexposition bei Verwendung des Werkzeugs für die angegebenen Anwendungszwecke
  - die Verwendung des Werkzeugs für andere Anwendungen oder mit anderem oder schlecht gewartetem Zubehör kann die Expositionsstufe erheblich **erhöhen**
  - Zeiten, zu denen das Werkzeug ausgeschaltet ist, oder wenn es läuft aber eigentlich nicht eingesetzt wird, können die Expositionsstufe erheblich **verringern**
- ! **schützen Sie sich vor den Auswirkungen der Vibration durch Wartung des Werkzeugs und des Zubehörs, halten Sie Ihre Hände warm und organisieren Sie Ihren Arbeitsablauf**

NL

## Draadloze struik-/grasschaar 0755

### INTRODUCTIE

- Deze machine is ontworpen voor het snoeien van gras, struiken en heggen en is uitsluitend bedoeld voor particulier gebruik
- Deze machine is niet bedoeld voor professioneel gebruik
- Lees deze handleiding aandachtig en bewaar hem zodat u hem in de toekomst kunt raadplegen 
- **Let met name op de veiligheidsinstructies en de waarschuwingen; het niet in acht nemen hiervan kan ernstige verwondingen tot gevolg hebben**
- Controleer of de verpakking alle onderdelen bevat die worden getoond in afbeelding 
- Als onderdelen ontbreken of beschadigd zijn, neemt u contact op met de dealer

### TECHNISCHE GEGEVENS

### MACHINE-ELEMENTEN

- A Geïntegreerde accu
- B Oplader
- C Contact lader
- D Lampje oplader
- E Veiligheidsschakelaar
- F Trekkerschakelaar
- G Vrijgaveknop van kap
- H Beschermkap
- J Grassnijmes
- K Struiksijmes
- L Opslagriag (schroeven niet meegeleverd)
- M Mesbescherming (2)
- N Opberghaak voor snijmes

### VEILIGHEID

#### ALGEMENE VEILIGHEIDVOORSCHRIFTEN

 **LET OP!** Lees alle veiligheids waarschuwingen en alle voorschriften. Als de waarschuwingen en voorschriften niet worden opgevolgd, kan dit een elektrische schok, brand of ernstig letsel tot gevolg hebben. **Bewaar alle waarschuwingen en voorschriften voor toekomstig gebruik.** Het in de waarschuwingen gebruikte begrip "elektrisch gereedschap" heeft betrekking op elektrische gereedschappen voor gebruik op het stroomnet (met netsnoer) en op elektrische gereedschappen voor gebruik met een accu (zonder netsnoer).

#### 1) VEILIGHEID VAN DE WERKOMGEVING

- a) **Houd uw werkomgeving schoon en opgeruimd.** Een rommelige of onverlichte werkomgeving kan tot ongevallen leiden.
- b) **Werk met het gereedschap niet in een omgeving met explosiegevaar waarin zich brandbare vloeistoffen, gassen of stof bevinden.** Elektrische gereedschappen veroorzaken vonken die het stof of de dampen tot ontsteking kunnen brengen.



- c) **Houd kinderen en andere personen tijdens het gebruik van het elektrische gereedschap uit de buurt.** Wanneer u wordt afgeleid, kunt u de controle over het gereedschap verliezen.
- 2) ELEKTRISCHE VEILIGHEID**
- a) **De aansluitstekker van het gereedschap moet in het stopcontact passen. De stekker mag in geen geval worden veranderd. Gebruik geen adapterstekkers in combinatie met geaarde gereedschappen.** Onveranderde stekkers en passende stopcontacten beperken het risico van een elektrische schok.
- b) **Voorkom aanraking van het lichaam met geaarde oppervlakken, bijvoorbeeld van buizen, verwarmingen, fornuizen en koelkasten.** Er bestaat een verhoogd risico door een elektrische schok wanneer uw lichaam geaard is.
- c) **Houd het gereedschap uit de buurt van regen en vocht.** Het binnendringen van water in het elektrische gereedschap vergroot het risico van een elektrische schok.
- d) **Gebruik de kabel niet voor een verkeerd doel, om het gereedschap te dragen of op te hangen of om de stekker uit het stopcontact te trekken. Houd de kabel uit de buurt van hitte, olie, scherpe randen en bewegende gereedschapsdelen.** Beschadigde of in de war geraakte kabels vergroten het risico van een elektrische schok.
- e) **Wanneer u buitenshuis met elektrisch gereedschap werkt, dient u alleen verlengkabels te gebruiken die voor gebruik buitenshuis zijn goedgekeurd.** Het gebruik van een voor gebruik buitenshuis geschikte verlengkabel beperkt het risico van een elektrische schok.
- f) **Als het gebruik van het elektrische gereedschap in een vochtige omgeving onvermijdelijk is, dient u een aardlekschakelaar te gebruiken.** Het gebruik van een aardlekschakelaar vermindert het risico van een elektrische schok.
- 3) VEILIGHEID VAN PERSONEN**
- a) **Wees alert, let goed op wat u doet en ga met verstand te werk bij het gebruik van het elektrische gereedschap. Gebruik het gereedschap niet wanneer u moe bent of onder invloed staat van drugs, alcohol of medicijnen.** Een moment van onoplettendheid bij het gebruik van het gereedschap kan tot ernstige verwondingen leiden.
- b) **Draag persoonlijke beschermende uitrusting en altijd een veiligheidsbril.** Het dragen van persoonlijke beschermende uitrusting zoals een stofmasker, slipvast werkschoenen, een veiligheidshelm of gehoorbescherming, afhankelijk van de aard en het gebruik van het elektrische gereedschap, vermindert het risico van verwondingen.
- c) **Voorkom per ongeluk inschakelen. Controleer dat het elektrische gereedschap uitgeschakeld is voordat u de stekker in het stopcontact steekt of de accu aansluit en voordat u het gereedschap oppakt of draagt.** Wanneer u bij het dragen van het elektrische gereedschap uw vinger aan de schakelaar hebt of wanneer u het gereedschap ingeschakeld op de stroomvoorziening aansluit, kan dit tot ongevallen leiden.
- d) **Verwijder instelgereedschappen of schroefslutels voordat u het gereedschap inschakelt.** Een instelgereedschap of sleutel in een draaiend deel van het gereedschap kan tot verwondingen leiden.
- e) **Probeer niet ver te reiken. Zorg ervoor dat u stevig staat en steeds in evenwicht blijft.** Daardoor kunt u het gereedschap in onverwachte situaties beter onder controle houden.
- f) **Draag geschikte kleding. Draag geen loshangende kleding of sieraden. Houd haren, kleding en handschoenen uit de buurt van bewegende delen.** Loshangende kleding, sieraden en lange haren kunnen door bewegende delen worden meegenomen.
- g) **Wanneer stofafzuigings- of stofopvangvoorzieningen kunnen worden gemonteerd, dient u zich ervan te verzekeren dat deze zijn aangesloten en juist worden gebruikt.** Het gebruik van een stofafzuiging beperkt het gevaar door stof.
- 4) GEBRUIK EN ONDERHOUD VAN ELEKTRISCHE GEREEDSCHAPPEN**
- a) **Overbelast het gereedschap niet. Gebruik voor uw werkzaamheden het daarvoor bestemde elektrische gereedschap.** Met het passende elektrische gereedschap werkt u beter en veiliger binnen het aangegeven capaciteitsbereik.
- b) **Gebruik geen elektrisch gereedschap waarvan de schakelaar defect is.** Elektrisch gereedschap dat niet meer kan worden in- of uitgeschakeld, is gevaarlijk en moet worden gerepareerd.
- c) **Trek de stekker uit het stopcontact of neem de accu uit het elektrische gereedschap voordat u het gereedschap instelt, toebehoren wisselt of het gereedschap weglegt.** Deze voorzorgsmaatregel voorkomt onbedoeld starten van het gereedschap.
- d) **Bewaar niet-gebruikte elektrische gereedschappen buiten bereik van kinderen. Laat het gereedschap niet gebruiken door personen die er niet mee vertrouwd zijn en deze aanwijzingen niet hebben gelezen.** Elektrische gereedschappen zijn gevaarlijk wanneer deze door onervaren personen worden gebruikt.
- e) **Verzorg het gereedschap zorgvuldig. Controleer of bewegende delen van het gereedschap correct functioneren en niet vastklemmen en of onderdelen zodanig gebroken of beschadigd zijn dat de werking van het gereedschap nadelig wordt beïnvloed. Laat beschadigde delen repareren voordat u het gereedschap gebruikt.** Veel ongevallen hebben hun oorzaak in slecht onderhouden elektrische gereedschappen.
- f) **Houd snijdende inzetgereedschappen scherp en schoon.** Zorgvuldig onderhouden snijdende inzetgereedschappen met scherpe snijkanten klemmen minder snel vast en zijn gemakkelijker te geleiden.
- g) **Gebruik elektrische gereedschappen, toebehoren, inzetgereedschappen en dergelijke volgens deze aanwijzingen. Let daarbij op de arbeidsomstandigheden en de uit te voeren werkzaamheden.** Het gebruik van elektrische gereedschappen voor andere dan de voorziene toepassingen kan tot gevaarlijke situaties leiden.

## 5) GEBRUIK EN ONDERHOUD VAN ACCUGEREEDSCHAPPEN

- a) **Laad accu's alleen op in opladers die door de fabrikant worden geadviseerd.** Voor een oplader die voor een bepaald type accu geschikt is, bestaat brandgevaar wanneer deze met andere accu's wordt gebruikt.
- b) **Gebruik alleen de daarvoor bedoelde accu's in de elektrische gereedschappen.** Het gebruik van andere accu's kan tot verwondingen en brandgevaar leiden.
- c) **Voorkom aanraking van de niet-gebruikte accu met paperclips, munten, sleutels, spijkers, schroeven en andere kleine metalen voorwerpen die overbrugging van de contacten kunnen veroorzaken.** Kortsluiting tussen de accucontacten kan brandwonden of brand tot gevolg hebben.
- d) **Bij verkeerd gebruik kan vloeistof uit de accu lekken. Voorkom contact. Spoel bij onvoorziene contact met water af. Wanneer de vloeistof in de ogen komt, dient u bovendien een arts te raadplegen.** Gelekte accuvloeistof kan tot huidirritaties en verbrandingen leiden.

## 6) SERVICE

- a) **Laat het gereedschap alleen repareren door gekwalificeerd en vakkundig personeel en alleen met originele vervangingsonderdelen.** Daarmee wordt gewaarborgd dat de veiligheid van het gereedschap in stand blijft.

## VEILIGHEIDSLINSTRUCTIES SPECIFIEK VOOR DRAADLOZE STRUIK-/GRASSCHAREN

### ALGEMEEN

- Deze machine is niet bedoeld voor gebruik door personen (waaronder begrepen kinderen) met fysieke, zintuiglijke of mentale beperkingen, of een gebrek aan ervaring en kennis, tenzij zij onder toezicht staan of instructies hebben ontvangen ten aanzien van het gebruik van deze machine door een persoon, die verantwoordelijk is voor hun veiligheid
- Zorg ervoor dat kinderen de machine niet als speelgoed gebruiken
- Gebruik de machine uitsluitend bij daglicht of geschikt kunstlicht
- Snoei geen heggen die nat zijn
- Houd handen en voeten uit de buurt van het snijmes, met name bij het aanzetten van de machine
- Gebruik de machine nooit in de directe nabijheid van personen (met name kinderen) en dieren
- De gebruiker is verantwoordelijk voor ongelukken of gevaar voor andere personen of hun eigendom

### VOÓR GEBRUIK

- Laat u zich vóór het eerste gebruik van de machine ook praktisch over de bediening uitleg geven
- Controleer altijd of het voltage, dat vermeld staat op het typeplaatje van de oplader, overeenkomt met de netspanning
- Controleer vóór elk gebruik de werking van de machine, en laat deze in geval van een defect onmiddellijk repareren door een erkende vakman; open zelf nooit de machine

- Controleer voorafgaand aan gebruik zorgvuldig het te snoeien gebied en verwijder alle vreemde objecten die vast kunnen komen te zitten in de snijbladen (zoals stenen, spijkers, metaaldraad en metalen plantensteunen)

### TIJDENS GEBRUIK

- Draag beschermende handschoenen, veiligheidsbril, nauw sluitende kleding en haarbescherming (bij lange haren)
- Draag tijdens het gebruik altijd een broek met lange pijpen, kleding met lange mouwen en stevige schoenen
- Zorg voor een veilige houding bij het gebruik van de machine (probeer niet ver te reiken, met name wanneer u op een ladder of een steiger staat)
- **Houd het elektrische gereedschap uitsluitend vast aan de geïsoleerde greepvlakken voor het geval de snijmessen contact maken met verborgen snoeren of het eigen snoer** (wanneer snijmessen in contact komen met een onder spanning staand snoer, kunnen ook de metalen delen van het elektrische gereedschap onder spanning komen te staan, waardoor de gebruiker een schok kan krijgen)
- **Houd het (verleng)snoer weg van het snoeigebied** (tijdens het gebruik kan het snoer tussen struiken verborgen zijn en per ongeluk door de snijmessen worden doorgesneden)
- **Houd alle lichaamsdelen uit de buurt van de snijmessen, verwijder geen gesnoeid materiaal en houd geen te snoeien materiaal vast terwijl de messen bewegen, en zorg dat de schakelaar in de uit-stand staat bij het verwijderen van vastgelopen materiaal** (een moment van onoplettendheid tijdens het gebruik van de machine kan ernstig letsel tot gevolg hebben)
- In geval van elektrische of mechanische storing, de machine onmiddellijk uitschakelen of de oplader uit het stopcontact halen

### NA GEBRUIK

- **Draag de machine aan de greep en met uitgeschakelde snijmessen bij het vervoeren of opslaan ervan en plaats altijd de snijmesafdekking** (juiste hantering van de machine verkleint het risico van letsel door de snijmessen)

### OPLADEN/BATTERIJEN

- Laad de batterij alleen met de bijgeleverde oplader op
- Laad de batterij niet op in een vochtige of natte omgeving
- Stel machine/oplader niet bloot aan regen
- Bewaar de machine/oplader op een plaats, waar de temperatuur niet hoger dan 40°C kan worden of onder 0°C kan zakken
- Gebruik de oplader niet wanneer deze beschadigd is; breng deze naar één van de officieel aangestelde SKIL Service Stations voor een veiligheidstest
- Gebruik de oplader niet, wanneer snoer of stekker beschadigd is; laat snoer of stekker onmiddellijk bij één van de officieel aangestelde SKIL Service Stations vervangen
- Haal de oplader of de machine niet uit elkaar

### UITLEG VAN SYMBOLEN OP MACHINE/

### OPLAADAPPARAAT

- ③ **Lees de gebruiksaanwijzing vóór gebruik**
- ④ **Stel machine/oplader niet bloot aan regen**
- ⑤ **Waarschuwing!** Nadat de machine is uitgeschakeld, blijft het snijmes nog enkele seconden in beweging

- ⑥ **Houd rekening met het risico van letsel als gevolg van opvliegend afval** (houd omstanders op veilige afstand van het werkgebied)
- ⑦ Gebruik de oplader alleen binnenshuis
- ⑧ Dubbele isolatie (geen aarddraad nodig)
- ⑨ Automatische uitschakeling wanneer de oplader te heet wordt (thermische zekering slaat door en de oplader wordt onbruikbaar)
- ⑩ Aansluiting van de oplader met een onjuiste polariteit kan gevaarlijk zijn (laad de accu uitsluitend op met de geleverde oplader)
- ⑪ Geef de oplader niet met het huisvuil mee
- ⑫ Geef de batterij niet met het huisvuil mee

## GEBRUIK

- Opladen batterij ⑬
  - batterij van nieuwe machines is niet volledig opgeladen
  - ! **haal de stekker van de oplader na het opladen uit de machine; de batterij gaat dan langer mee**
- BELANGRIJK:
  - tijdens het laden kunnen de oplader en de batterij warm aanvoelen; dit is normaal en geen indicatie voor een probleem
  - ! **een nieuwe of lang niet gebruikte lithium-ion accu levert pas na ongeveer 3 oplaad-/ontlaadcycli zijn volledige capaciteit**
  - sluit oplader aan B op zowel stopcontact als contact C
  - oplaadlampje D licht op om aan te geven dat de machine wordt opgeladen
  - wanneer de batterij volledig is opgeladen, gaat oplaadlampje D uit (na 4-6 uur)
  - de lithium-ion accu kan op ieder moment worden opgeladen (onderbreken van de laadprocedure leidt niet tot schade aan de accu)
  - de lithium-ionbatterij hoeft niet leeg te zijn voordat u deze kunt opladen (er is geen sprake van een geheugen-effect zoals bij nikkel-cadmiumbatterijen)
  - als u denkt uw machine gedurende lange tijd niet te gebruiken, kunt u het best de oplader uit het stopcontact halen
- Batterijbescherming
 

Schakelt het apparaat automatisch uit wanneer

  - 1) de batterijtemperatuur ligt niet binnen het toegestane bedrijfstemperatuurbereik van -10 tot +60°C
  - 2) de lithium-ionbatterij bijna leeg is (ter bescherming tegen diepe ontlading)

! **blijf niet op de aan/uit-schakelaar drukken nadat de machine automatisch is uitgeschakeld; de accu kan beschadigd worden**
- Aan/uit veiligheidsschakelaar ⑭
 

Voorkomt, dat de machine per ongeluk wordt aangezet

  - zet de machine aan door eerst op veiligheidsschakelaar E ② te drukken en daarna schakelaar F ② in te drukken
  - zet de machine uit door trekker-schakelaar F los te laten
  - haal de machine weg van het snoeigebied voordat u deze uitschakelt

! **nadat de machine is uitgeschakeld, blijft het snijmes nog enkele seconden draaien**

- Verwisselen van snijmesses ⑮
  - ! **draag beschermende handschoenen**
  - draai machine ondersteboven
  - druk op vrijgaveknop G
  - schuif de beschermende kap H in dezelfde richting als de pijl op de kap en til deze van de behuizing
  - ! **ga voorzichtig te werk bij het optillen van de beschermkap; met name het struiksnijmes kan onverwacht naar beneden vallen**
  - til snijmes J of K eruit en monteer vereist snijmes (zie afbeelding)
  - plaats beschermkap H terug en schuif deze naar voren in de richting van het snijmes totdat deze op zijn plek vastklikt
- Vasthouden en leiden van de machine
  - ! **houd de machine tijdens het werk altijd vast bij het(de) grijs-gekleurde greepvlak(ken) ⑯**
  - houd een stabiele werkhouding aan
  - houd uw andere hand uit de buurt van de snijmesses
- Snoeien van heggen ⑰
  - snoei eerst de zijanten van de heg (van onder naar boven) en vervolgens de bovenkant
  - snoei de zijkant van een heg zodanig, dat deze aan de bovenkant iets smaller wordt
  - gebruik een handzaag of een snoeischaar voor het afknippen van dickere takken
  - struiksnijmes K en grassnijmes J kunnen worden gebruikt om heggen te snoeien
- Gras en struiken snoeien ⑱
  - bij het maaien van lang gras moet u in stukjes werken van boven naar beneden en kleine stukjes maaien
  - maai uitsluitend droog gras voor een optimaal resultaat
  - houd de machine uit de buurt van stevige objecten om de snijmesses te beschermen tegen overmatige slijtage
  - grassnijmes J kan ook worden gebruikt om heggen te snoeien

## TOEPASSINGSADVIES

- Een heg snoeien op gelijk hoogteniveau
  - maak een stuk touw op de gewenste hoogte vast langs de lengte van de heg
  - snoei de heg net boven dit touw
- Aanbevolen snoeitijden (West-Europa)
  - snoei bladverliezende heggen in juni en oktober
  - snoei groenblijvende heggen in april en augustus
  - snoei coniferen en andere snelgroeiende struiken van mei tot oktober om de zes weken

## ONDERHOUD / SERVICE

- Deze machine is niet bedoeld voor professioneel gebruik
- **Door het openen van de behuizing kan de machine (onherstelbaar) beschadigd worden**
- Houd de machine, de lader en de snijmesses schoon
  - ! **haal de oplader uit het stopcontact voordat u deze schoonmaakt**
  - maak het apparaat schoon met een vochtige doek (gebruik geen reinigings- of oplosmiddelen)

- reinig de snijmessen na gebruik altijd zorgvuldig en vet deze licht in
- ! **draag handschoenen bij het hanteren of reinigen van de snijmesses**
- Controleer de staat van de snijmesses en controleer op losse bouten
- Controleer regelmatig op versleten of beschadigde onderdelen en laat deze zo nodig repareren/vervangen
- Slijpen van de snijmesses
  - verwijder de snijmesses uit het apparaat voordat u deze gaat slijpen
  - slijp de snijmesses met een smalle, gladde vijl als een vast object deze heeft beschadigd
  - we raden u echter aan de snijmesses door een specialist te laten slijpen
  - vet de snijmesses in na het slijpen
- Opslag <sup>(19)</sup>
  - berg de machine **binnenshuis** op in droge, afgesloten ruimten, buiten het bereik van kinderen
  - bevestig de opslagrail L stevig aan de muur met vier schroeven (**niet meegeleverd**) en zorg dat deze waterpas hangt
  - plaats de mesbescherming M <sup>(2)</sup> bij opslag van de machine
  - smeer de snijmesses voordat u de machine opslaat
- Mocht de machine/oplader ondanks zorgvuldige fabricage- en testmethoden toch defect raken, dient de reparatie te worden uitgevoerd door een erkende klantenservice voor SKIL elektrische gereedschappen
  - stuur de machine of de oplader **ongedemonteerd**, samen met het aankoopbewijs, naar het verkoopadres of het dichtstbijzijnde SKIL service-station (de adressen evenals de onderdeeltekening van de machine vindt u op [www.skil.com](http://www.skil.com))
  - als de oplader defect is, **zowel de oplader als de accu** naar het verkoopadres of het SKIL service-station sturen

## PROBLEEM OPLOSSEN

- Hierna volgt een lijst van problemen, mogelijke oorzaken en corrigerende handelingen (neem contact op met de dealer of het servicestation, als u het probleem niet kunt vaststellen en oplossen)
- ★ De machine werkt soms wel/soms niet
  - interne bedrading defect -> neem contact op met dealer/servicestation
  - aan/uit-schakelaar defect -> neem contact op met dealer/servicestation
- ★ Motor draait maar snijmesses bewegen niet
  - interne fout -> neem contact op met dealer/servicestation
- ★ Snijmesses heet
  - snijmesses bot -> laat messen slijpen
  - snijmesses hebben deuken -> laat messen controleren
  - te veel wrijving als gevolg van gebrek aan smeermiddel -> vet messen in

## MILIEU

- **Geef elektrisch gereedschap, batterijen, accessoires en verpakkingen niet met het huisvuil mee** (alleen voor EU-landen)
  - volgens de Europese richtlijn 2002/96/EG inzake oude elektrische en elektronische apparaten en de

toepassing daarvan binnen de nationale wetgeving, dient afgedankt elektrisch gereedschap gescheiden te worden ingezameld en te worden afgevoerd naar een recycle-bedrijf, dat voldoet aan de geldende milieu-eisen

- symbool <sup>(11)</sup> zal u in het afdankstadium hieraan herinneren

## ! verwijder de batterij voordat u de machine afdankt

- Batterijen verwijderen/afdanke <sup>(20)</sup>
  - ! **verwijder de batterijen pas als zij volledig leeg zijn**
  - bescherm accucontacten met stevige tape om kortsluiting te voorkomen
  - geef de batterij af bij een officieel inzamelpunt voor batterijen
  - ! **accu's exploderen als zij in vuur worden gegooid, dus verbrand de accu in geen geval**

## CONFORMITEITSVERKLARING $\text{CE}$

- Wij verklaren als alleen verantwoordelijke, dat het onder "Technische gegevens" beschreven product voldoet aan de volgende normen of normatieve documenten: EN 60335, EN 60745, EN 61000, EN 55014 overeenkomstig de bepalingen van de richtlijnen 2006/95/EG, 2004/108/EG, 2006/42/EG, 2000/14/EG, 2011/65/EU
- **Technisch dossier bij:** SKIL Europe BV (PT-SEU/ENG1), 4825 BD Breda, NL

Marijn van der Hoofden      Olaf Dijkgraaf  
Operations & Engineering      Approval Manager



SKIL Europe BV, 4825 BD Breda, NL

19.08.2013

$\text{CE11}$

## GELUID/VIBRATIE

- Gemeten volgens EN 60745 bedraagt het geluidsdruk-niveau van deze machine 56 dB(A) en het geluidsvermogen-niveau 76 dB(A) (standaard deviatie: 3 dB), en de vibratie  $<2,5 \text{ m/s}^2$  (hand-arm methode; onzekerheid  $K = 1,5 \text{ m/s}^2$ )
- Gemeten volgens 2000/14/EG (EN/ISO 3744) is het gegarandeerde geluidsvermogen-niveau lager dan 79 dB(A) (wegingsmethode van de conformiteit volgens aanhangsel V)
- Het trillingsemissieniveau is gemeten in overeenstemming met een gestandaardiseerde test volgens EN 60745; deze mag worden gebruikt om twee machines met elkaar te vergelijken en als voorlopige beoordeling van de blootstelling aan trilling bij gebruik van de machine voor de vermelde toepassingen
  - gebruik van de machine voor andere toepassingen, of met andere of slecht onderhouden accessoires, kan het blootstellingsniveau aanzienlijk **verhogen**
  - wanneer de machine is uitgeschakeld of wanneer deze loopt maar geen werk verricht, kan dit het blootstellingsniveau aanzienlijk **reduceren**

- ! **bescherm uzelf tegen de gevolgen van trilling door de machine en de accessoires te onderhouden, uw handen warm te houden en uw werkwijze te organiseren**

S

## Sladdlös busk-/græssax

0755

### INTRODUKTION

- Det här verktyget har konstruerats för att klippa gräs, buskar och häckar och är endast avsedd för hemmabruk
- Det här verktyget är inte avsedd för yrkesmässig användning
- Läs dessa instruktioner noggrant för användning och bevara dem för framtida bruk <sup>③</sup>
- **Var särskilt uppmärksam på säkerhetsinstruktionerna och varningarna; om de inte följs kan det ge allvarliga skador**
- Kontrollera om förpackningen innehåller alla delar som finns på bilden <sup>②</sup>
- Om delar saknas eller är skadade kontaktar du återförsäljaren

### TEKNISKA DATA <sup>①</sup>

### VERKTYGSELEMENT <sup>②</sup>

- A Inbyggt batteri
- B Laddare
- C Laddningskontakt
- D Laddningsindikator
- E Säkerhetsbrytare
- F Strömbrytare
- G Knapp för frigöring av höljet
- H Skydd
- J Kniv för gräsklippning
- K Kniv för buskklippning
- L Upphängningsskena (**skruvar medföljer inte**)
- M Knivskydd (2)
- N Krok för knivförvaring

### SÄKERHET

#### ALLMÄNNA SÄKERHETSINSTRUKTIONER

**⚠ OBS! Läs noga igenom alla anvisningar.** Fel som uppstår till följd av att anvisningarna nedan inte följts kan orsaka elstöt, brand och/eller allvarliga kroppsskador. **Förvara alla varningar och anvisningar för framtida bruk.** Nedan använt begrepp "elverktyg" hänför sig till nätdrivna elverktyg (med nätsladd) och till batteridrivna elverktyg (sladdlösa).

#### 1) ARBETSPLATSSÄKERHET

- Håll arbetsplatsen ren och välbelyst.** Oordning på arbetsplatsen eller dåligt belyst arbetsområde kan leda till olyckor.
- Använd inte elverktyget i explosionsfarlig omgivning med brännbara vätskor, gaser eller damm.** Elverktygen alstrar gnistor som kan antända dammet eller gaserna.

- Håll under arbetet med elverktyget barn och obehöriga personer på betryggande avstånd.** Om du störs av obehöriga personer kan du förlora kontrollen över elverktyget.

#### 2) ELEKTRISK SÄKERHET

- Elverktygets stickpropp måste passa till vägguttaget. Stickproppen får absolut inte förändras. Använd inte adapterkontakter tillsammans med skyddsjordade elverktyg.** Oförändrade stickproppar och passande vägguttag reducerar risken för elektriskt slag.
- Undvik kroppskontakt med jordade ytor som t. ex. rör, värmeelement, spisar och kylskåp.** Det finns en större risk för elektriskt slag om din kropp är jordad.
- Skydda elverktyget mot regn och väta.** Tränger vatten in i ett elverktyg ökar risken för elektriskt slag.
- Missbruka inte nätsladden och använd den inte för att bära eller hänga upp elverktyget och inte heller för att dra stickproppen ur vägguttaget. Håll nätsladden på avstånd från värme, olja, skarpa kanter och rörliga maskindelar.** Skadade eller tilltrasslade ledningar ökar risken för elektriskt slag.
- När du arbetar med ett elverktyg utomhus använd endast förlängningssladdar som är godkända för utomhusbruk.** Om en lämplig förlängningssladd för utomhusbruk används minskar risken för elektriskt slag.
- Använd en jordfelsbrytare om det inte är möjligt att undvika elverktygets användning i fuktig miljö.** Genom att använda en jordfelsbrytare minskas risken för elstöt.

#### 3) PERSONSÄKERHET

- Var uppmärksam, kontrollera vad du gör och använd elverktyget med förnuft. Använd inte elverktyget när du är trött eller om du är påverkad av droger, alkohol eller mediciner.** Under användning av elverktyg kan även en kort uppmärksamhet leda till allvarliga kroppsskador.
- Bär alltid personlig skyddsutrustning och skyddsglasögon.** Användning av personlig skyddsutrustning som t. ex. dammfiltermask, halkfria säkerhetsskor, skyddshjälm och hörselskydd reducerar alltefter elverktygets typ och användning risken för kroppsskada.
- Undvik oavsiktlig igångsättning. Kontrollera att elverktyget är fränkopplat innan du ansluter stickproppen till vägguttaget och/eller ansluter/tar bort batteriet, tar upp eller bär elverktyget.** Om du bär elverktyget med fingret på strömställaren eller ansluter påkopplat elverktyg till nätströmmen kan olycka uppstå.
- Ta bort alla inställningsverktyg och skruvnycklar innan du kopplar på elverktyget.** Ett verktyg eller en nyckel i en roterande komponent kan medföra kroppsskada.
- Överskatta inte din förmåga. Se till att du står stadigt och håller balansen.** I detta fall kan du lättare kontrollera elverktyget i oväntade situationer.
- Bär lämpliga kläder. Bär inte löst hängande kläder eller smycken. Håll håret, kläderna och handskarna på avstånd från rörliga delar.** Löst hängande kläder, smycken och långt hår kan dras in av roterande delar.

- g) Vid elverktyg med dammsugnings- och -uppsamlingsutrustning kontrollera att anordningarna är rätt monterade och används på korrekt sätt. Användning av dammsugning minskar de risker damm orsakar.
- 4) **OMSORGSFULL HANTERING OCH ANVÄNDNING AV ELVERKTYG**
- a) **Överbelasta inte elverktyget. Använd för aktuellt arbete avsett elverktyg.** Med ett lämpligt elverktyg kan du arbeta bättre och säkrare inom angivet effektområde.
- b) **Ett elverktyg med defekt strömställare får inte längre användas.** Ett elverktyg som inte kan kopplas in eller ur är farligt och måste repareras.
- c) **Dra stickproppen ur vägguttaget och/eller ta bort batteriet innan inställningar utförs, tillbehörsdelar byts ut eller elverktyget lagras.** Denna skyddsåtgärd förhindrar oavsiktlig inkoppling av elverktyget.
- d) **Förvara elverktygen oåtkomliga för barn. Låt elverktyget inte användas av personer som inte är förtrogna med dess användning eller inte läst denna anvisning.** Elverktyg är farliga om de används av oerfarna personer.
- e) **Sköt elverktyget omsorgsfullt. Kontrollera att rörliga komponenter fungerar felfritt och inte kärvar, att komponenter inte brustit eller skadats; orsaker som kan leda till att elverktygets funktioner påverkas menligt. Låt skadade delar repareras innan elverktyget återanvänds.** Många olyckor orsakas av dåligt skötta elverktyg.
- f) **Håll skärverktygen skarpa och rena.** Omsorgsfullt skötta skärverktyg med skarpa eggar kommer inte så långt in i kläm och går lättare att styra.
- g) **Använd elverktyget, tillbehör, insatsverktyg osv. enligt dessa anvisningar. Ta hänsyn till arbetsvillkoren och arbetsmomenten.** Används elverktyget på icke ändamålsenligt sätt kan farliga situationer uppstå.
- 5) **OMSORGSFULL HANTERING OCH ANVÄNDNING AV SLADDLÖSA ELVERKTYG**
- a) **Ladda batterierna endast i de laddare som tillverkaren rekommenderat.** Om en laddare som är avsedd för en viss typ av batterier används för andra batterityper finns risk för brand.
- b) **Använd endast batterier som är avsedda för aktuellt elverktyg.** Används andra batterier finns risk för kroppsskada och brand.
- c) **Håll gem, mynt, nycklar, spikar, skruvar och andra små metallföremål på avstånd från reservbatterier för att undvika en bygling av kontaktarna.** En kortslutning av batteriets kontakter kan leda till brännskador eller brand.
- d) **Om batteriet används på fel sätt finns risk för att vätska rinner ur batteriet. Undvik kontakt med vätskan. Vid oavsiktlig kontakt spola med vatten. Om vätska kommer i kontakt med ögonen uppsök dessutom läkare.** Batterivätskan kan medföra hudirritation eller brännskada.
- 6) **SERVICE**
- a) **Låt elverktyget repareras endast av kvalificerad fackpersonal och med originalreservdelar.** Detta garanterar att elverktygets säkerhet upprätthålls.

## SÄRSKILDA SÄKERHETSANVISNINGAR FÖR SLADDLÖSA BUSK-/GRÄSSAXAR

### ALLMÄNT

- Denna maskin får inte användas av barn eller personer med ett förståndshandikapp eller på annat sätt medsett förmåga, såvida denna inte sker med överinseende av en vuxen person som ansvarar för personsäkerheten
- Barn får inte använda maskinen som leksak
- Använd bara verktyget i dagsljus eller med tillräcklig konstbelysning
- Klipp inte våta häckar
- Håll händer och fötter på avstånd från klippkniven, i synnerhet när verktyget startas
- Använd aldrig verktyget i närheten av personer (i synnerhet barn) eller djur
- Användaren ansvarar för olyckor eller faror som andra personer utsätts för inom hans/hennes fastighet

### FÖRE ANVÄNDNINGEN

- Det är bäst att få någon att visa dig hur maskinen används innan du använder den för första gången
- Kontrollera alltid att den tillförda strömtypen stämmer med spänningen som anges på laddarens märkplåt
- Kontrollera före användningen att maskinen fungerar ordentligt; eventuella skador måste repareras av en kvalificerad tekniker; öppna aldrig maskinen själv
- Före användning kontrollerar du klippområdet och tar bort alla främmande föremål som kan fastna i klippbladen (t.ex. stenar, spikar, taggtråd, plantstöd av metall)

### UNDER ANVÄNDNINGEN

- Använd skyddshandskar, skyddsglasögon, åtsittande kläder och hårmät (för långt hår)
- Använd alltid långbyxor, långa ärmar och kraftiga skor när verktyget används
- Stå stadigt när du arbetar (luta dig inte för långt, i synnerhet om du står på en steg)
- **Håll det elektriska verktyget i de isolerade handtagen/ytorna eftersom klippbladen kan komma i kontakt med dolda sladdar eller verktygets egen sladd** (om en strömförande sladd skadas av klippbladen kan metalldelar i verktyget också bli strömförande, vilket kan ge användaren en elektrisk stöt)
- **Håll (förlängnings)sladden på avstånd från klippområdet** (vid användning kan sladden döljas av buskar och kan oavsiktligt klippas av av bladen)
- **Håll alla kroppsdelar på avstånd från klippbladen, ta inte bort avklipp material eller håll i material som ska klippas av när bladen rör sig och se till att brytaren är i avstängt läge när du tar bort material som har fastnat** (ett ögonblicks uppmärksamhet vid användning av verktyget kan resultera i allvarliga personskador)
- I händelse av onormala elektriska eller mekaniska störningar, stäng genast av maskinen eller dra ur laddarens stickpropp från elurtaget

### EFTER ANVÄNDNINGEN

- **Bär verktyget i handtaget med avstängda klippblad och sätt alltid på klippbladsskyddet vid transport eller förvaring av verktyget** (rätt hantering av verktyget minskar risken för personskador som kan orsakas av klippbladen)

## LADDNING/BATTERIERNA

- Ladda endast batteriet med den medföljande laddaren
- Ladda inte batteriet i fuktig eller våt miljö
- Utsätt inte maskinen/laddaren för regn
- Förvara maskinen/laddaren i lokaler, där temperaturen inte överstiger 40°C eller faller under 0°C
- Anslut aldrig trasig laddare; lämna dem till en auktoriserad SKIL serviceverkstad för säkerhetskontroll
- Använd ej laddaren när sladd eller stickpropp är trasig; sladd eller stickpropp skall omedelbart bytas ut på någon av SKIL's auktoriserade serviceverkstäder
- Försök ej ta isär laddaren eller maskinen

## BESKRIVNING AV SYMBOLER PÅ VERKTYGET/ LADDAREN

- ③ Läs bruksanvisningen före användning
- ④ Utsätt inte maskinen/laddaren för regn
- ⑤ **Varning!** När verktyget har stängts av fortsätter kniven att röra sig under några sekunder
- ⑥ **Var medveten om risken för skador som orsakas av flygande skräp** (håll andra personer på ett säkert avstånd från arbetsområdet)
- ⑦ Använd laddaren enbart inomhus
- ⑧ Dubbel isolering (ingen jordning krävs)
- ⑨ Automatisk avstängning när laddaren blir för varm (den termiska säkringen går och laddaren blir oanvändbar)
- ⑩ Fel polanslutning av laddarkontakten kan vara farligt (ladda batteriet enbart i originalladdaren)
- ⑪ Laddaren får inte kastas i hushållssoporna
- ⑫ Batteriet får inte kastas i hushållssoporna

## ANVÄNDNING

- Laddning av batteri ⑬
  - när maskinen leveras är batteriet inte fullt laddat
  - ! **dra ur laddarens stickpropp från maskinen, efter laddningstiden förflutit; därmed förlängs livslängden på batteriet**
- VIKTIGA:
  - under laddning kan laddaren och batteriet kännas varmt vid vidröring; detta är normalt och indikerar inget fel
  - ! **en ny eller under en längre tid inte använd litiumjonbatteri uppnår först efter ca. 3 laddnings-/urladdningscykler full kapacitet**
  - anslut laddaren B till ett vägguttag och anslut till kontakten C
  - en laddningslampan D tänds för att indikera att maskinen laddas
  - när batteriet är helt laddat, laddningslampan D slocknar (efter 4-6 timmar)
  - litiumjonbatteriet kan laddas när som helst (batteriet skadas inte om laddningsproceduren avbryts)
  - litiumjonbatteriet behöver inte vara tomt innan laddning (ingen "minneseffekt", som med nickelkadmiumbatterier)
  - om Du räknar med att ej använda Ditt maskin under en lång tid är det bäst att dra ur laddarens stickpropp från elurtaget
- Batteriskydd
  - Slår automatiskt av verktyget när
  - 1) när batteriets temperatur över- eller underskrider arbetsområdet -10 till +60°C

2) litiumjonbatteriet är nästan tomt (för att skydda mot fullständig urladdning)

! **fortsätt inte trycka på till-/frånknappen efter att verktyget stängts av automatiskt; batteriet kan skadas**

- På/av säkerhetsbrytare ⑭
  - Förhindrar oavsiktlig start av verktyget
  - slå på maskinen genom att först trycka på säkerhetsomkopplaren E ② och sedan trycka på strömbrytaren F ②
  - stäng av maskinen genom att släppa strömbrytaren F
  - avlägsna verktyget från klippområdet innan det stängs av
- ! **när verktyget har stängts av fortsätter kniven att rotera under några sekunder**
- Knivbyte ⑮
  - ! **använd skyddshandskar**
  - vänd maskinen upp och ned
  - tryck på frigöringsknappen G
  - skjut skyddet H i samma riktning som pilen på skyddet och lyft bort det från hölet

! **var försiktig när du lyfter skyddet; i synnerhet buksaxkniven kan oväntat falla ned**

- lyft ut kniven J eller K och montera den nya kniven enligt bilden
- sätt tillbaka skyddet H och skjut det mot kniven tills det snäpps fast
- Fattning och styrning av maskinen
  - ! **under arbetet, håll alltid verktyget i det grå greppet ⑯**
  - stå stadigt när du arbetar
  - håll den andra handen på avstånd från klippknivarna
- Klippa häckar ⑰
  - klipp först häckens sidor (nedifrån och uppåt) och sedan den övre delen
  - klipp häckens sidor så att häcken blir något smalare längst upp
  - använd en handsåg eller sekator för att klippa tjockare grenar
  - kniven för buskklippning K samt kniven för gräsklippning J kan användas vid häckklippning
- Trimma gräs och buskar ⑱
  - vid klippning av långt gräs arbetar du i steg med början från toppen och klipper lite i taget
  - klipp bara torrt gräs för optimalt klippresultat
  - håll verktyget borta från massiva föremål för att skydda klippknivarna mot alltför stort slitage
  - kniven för gräsklippning J kan även användas vid buskklippning

## ANVÄNDNINGSTIPS

- Klippa en häck med enhetlig höjd
  - knyt ett snöre längs häcken på önskad höjd
  - klipp häcken alldeles ovanför snöret
- Rekommenderade tidpunkter för klippning (Västeuropa)
  - klipp lövfällande häckar i juni och oktober
  - klipp vintergröna häckar i april och augusti
  - klipp barrväxter och andra snabbväxande buskar var 6:e vecka från maj till oktober

## UNDERHÅLL / SERVICE

- Det här verktyget är inte avsedd för yrkesmässig användning
- **Om kåpan öppnas finns risk för att verktyget skadas eller förstörs**
- Håll verktyget, laddaren och klippknivarna rena  
**! dra ur laddarens stickpropp från elurtaget innan rengöring**
  - rengör verktyget med en fuktad trasa (använd inte rengörings- eller lösningsmedel)
  - efter användning ska klippbladen rengöras noggrant och smörjas lätt**! använd handskar vid hantering eller rengöring av klippbladen**
- Kontrollera regelbundet klippbladens skick och att bladbultarna är ordentligt åtdragna
- Kontrollera regelbundet om det förekommer slitna eller skadade komponenter och reparera/byt dem vid behov
- Fila klippbladen
  - ta bort klippknivarna från verktyget före slipning
  - fila klippbladen med en liten och jämn fil om ett massivt föremål har skadat dem
  - vi rekommenderar dock att bladen filas av en specialist
  - smörj klippbladen efter filning
- Förvaring <sup>19</sup>
  - förvara maskinen **inomhus** på torrt ställe utom räckhåll för barn
  - montera upphängningsskenan på ett säkert sätt L på väggen med 4 skruvar (**medföljer inte**) med horisontell inriktning
  - använd knivskydden M <sup>2</sup> vid förvaring av verktyget
  - smörj klippknivarna innan verktyget läggs undan
- Om i elverket/laddaren trots exakt tillverkning och sträng kontroll störning skulle uppstå, bör reparation utföras av auktoriserad serviceverkstad för SKIL elverktyg
  - sänd in verktyget eller laddaren i **odemonterat skick** tillsammans med inköpsbevis till försäljaren eller till närmaste SKIL serviceverkstad (adresser till servicestationer och sprängskisser av maskiner finns på [www.skil.com](http://www.skil.com))
  - om laddaren är defekt sänd in **både laddare och batteri** till försäljaren eller SKIL serviceverkstad

### FELSÖKNING

- På följande lista anges problemsymptom, tänkbara orsaker och avhjäljande åtgärder (om de inte identifierar och rättar till problemet kontaktar du en återförsäljare eller serviceverkstad)
- ★ Verktyget fungerar då och då
  - defekta interna kopplingar -> kontakta återförsäljare/serviceverkstad
  - defekt strömbrytare -> kontakta återförsäljare/serviceverkstad
- ★ Motorn är igång med bladen rör sig inte
  - internt fel -> kontakta återförsäljare/serviceverkstad
- ★ Varma klippblad
  - klippbladen är slöa -> fila bladen
  - det finns märken på klippbladen -> kontrollera bladen
  - för mycket friktion till följd av smörjmedelsbrist -> smörj bladen

## MILJÖ

- **Elektriska verktyg, batterier, tillbehör och förpackning får inte kastas i hushållsoporna** (gäller endast EU-länder)
  - enligt direktivet 2002/96/EG som avser äldre elektrisk och elektronisk utrustning och dess tillämpning enligt nationell lagstiftning ska uttjänta elektriska verktyg sorteras separat och lämnas till miljövänlig återvinning
  - symbolen <sup>11</sup> kommer att påminna om detta när det är tid att kassera**! ta bort batteriet när verktyget ska kasseras**
- Borttagning/kassering av batteriet <sup>20</sup>
  - ! ta bort batteriet när det är helt tomt**
  - skydda batterikontakterna med grov plasttejp för att förebygga kostslutning
  - avyttra batteriet på lämplig insamlingsplats**! batterierna kan explodera om de utsätts för eld, undanhåll batterierna från heta källor**

## FÖRSÄKRAN OM ÖVERENSSTÄMMELSE

- Vi försäkrar härmed under exklusivt ansvar att denna produkt som beskrivs i "Tekniska data" överensstämmer med följande normer eller normativa dokument: EN 60335, EN 60745, EN 61000, EN 55014 enligt bestämmelserna i direktiven 2006/95/EG, 2004/108/EG, 2006/42/EG, 2000/14/EG, 2011/65/EU
- **Teknisk tillverkningsdokumentation finns hos:** SKIL Europe BV (PT-SEU/ENG1), 4825 BD Breda, NL

Marijn van der Hoofden  
Operations & Engineering

Olaf Dijkgraaf  
Approval Manager

SKIL Europe BV, 4825 BD Breda, NL

19.08.2013



### LJUD/VIBRATION

- Ljudtrycksnivån som uppmätts enligt EN 60745 är på denna maskin 56 dB(A) och ljudeffektnivån 76 dB(A) (standard deviation: 3 dB), och vibration <2,5 m/s<sup>2</sup> (hand-arm metod; onoggrannhet K = 1,5 m/s<sup>2</sup>)
- Mätt enligt 2000/14/EG (EN/ISO 3744) är den garanterade ljudeffektnivån (LWA) lägre än 79 dB (A) (bedömningsmetod för överensstämmelse enligt bilaga V)
- Vibrationsemissionsvärdet har uppmätts enligt ett standardiserat test i enlighet med EN 60745; detta värde kan användas för att jämföra vibrationen hos olika verktyg och som en ungefärlig uppskattning av hur stor vibration användaren utsätts för när verktyget används enligt det avsedda syftet
  - om verktyget används på ett annat än det avsedda syftet eller med fel eller dåligt underhållna tillbehör kan detta drastiskt **öka** vibrationsnivån
  - när verktyget stängs av eller är på men inte används, kan detta avsevärt **minska** vibrationsnivån



- ! skydd dig mot vibration genom att underhålla verktyget och dess tillbehör, hålla händerna varma och styra upp ditt arbetssätt

DK

## Ledningsfri busk- og græssaks 0755

### INLEDNING

- Dette værktøj er fremstillet til klipping af græs, buske og hække, og det er kun beregnet til privat brug
- Dette værktøj er ikke beregnet til professionelt brug
- Læs denne brugsanvisning omhyggeligt igennem, inden støvsugeren bruges, og gem brugsanvisningen til senere brug ③
- **Vær særlig opmærksom på sikkerhedsinstruktionerne og advarselne; gøres dette ikke, kan det medføre alvorlige skader**
- Kontroller, om pakken indeholder alle dele som vist på illustrationen ②
- Kontakt venligst din forhandler, hvis dele mangler eller er beskadiget

### TEKNISKE DATA ①

### VÆRKTØJETS DELE ②

- A Integreret batteri
- B Oplader
- C Opladerstik
- D Indikatorlys til opladning
- E Sikkerhedsafbryder
- F Udløserkontakt
- G Knap til frigørelse af dæksel
- H Beskyttelsesdæksel
- J Blad til græssaksen
- K Blad til busksaksen
- L Opbevaringsskinne (**skruerne følger ikke med**)
- M Bladbeskyttere (2)
- N Opbevaringskrog til blade

### SIKKERHED

#### GENERALE SIKKERHEDSINSTRUKSER

**⚠ VIGTIGT! Læs alle advarselshenvisninger og instrukser.** I tilfælde af manglende overholdelse af advarselshenvisningerne og instrukserne er der risiko for elektrisk stød, brand og/eller alvorlige kvæstelser. **Opbevar alle advarselshenvisninger og instrukser til senere brug.** Det i advarselshenvisningerne benyttede begreb "el værktøj" refererer til netdrevet el værktøj (med netkabel) og akkudrevet el værktøj (uden netkabel).

#### 1) SIKKERHED PÅ ARBEJDSPLADSEN

- Sørg for, at arbejdsområdet er rent og ryddeligt.** Uorden eller uoplyste arbejdsområder øger faren for uheld.
- Brug ikke maskinen i eksplosionsstruede omgivelser, hvor der er brændbare væsker, gasser eller støv.** El-værktøj kan slå gnister, der kan antænde støv eller dampe.

- Sørg for, at andre personer og ikke mindst børn holdes væk fra arbejdsområdet, når maskinen er i brug.** Hvis man distraheres, kan man miste kontrollen over maskinen.

#### 2) ELEKTRISK SIKKERHED

- Maskinens stik skal passe til kontakten. Stikket må under ingen omstændigheder ændres. Brug ikke adapterstik sammen med jordforbundne maskiner.** Uændrede stik, der passer til kontakterne, nedsætter risikoen for elektrisk stød.
- Undgå kropskontakt med jordforbundne overflader som f.eks. rør, radiatorer, komfurer og køleskabe.** Hvis din krop er jordforbundet, øges risikoen for elektrisk stød.
- Maskinen må ikke udsættes for regn eller fugt.** Indtrængning af vand i maskinen øger risikoen for elektrisk stød.
- Brug ikke ledningen til formål, den ikke er beregnet til (f.eks. må man aldrig bære maskinen i ledningen, hænge maskinen op i ledningen eller rykke i ledningen for at trække stikket ud af kontakten).** Beskyt ledningen mod varme, olie, skarpe kanter eller maskindele, der er i bevægelse. Beskadigede eller indviklede ledninger øger risikoen for elektrisk stød.
- Hvis maskinen benyttes i det fri, må der kun benyttes en forlængerledning, der er godkendt til udendørs brug.** Brug af forlængerledning til udendørs brug nedsætter risikoen for elektrisk stød.
- Hvis det ikke kan undgås at bruge maskinen i fugtige omgivelser, skal der bruges et HFI-relæ.** Brug af et HFI-relæ reducerer risikoen for at få elektrisk stød.

#### 3) PERSONLIG SIKKERHED

- Det er vigtigt at være opmærksom, se, hvad man laver, og bruge maskinen fornuftigt. Man bør ikke bruge maskinen, hvis man er træt, har nydt alkohol eller er påvirket af medicin eller euforiserende stoffer.** Få sekunders uopmærksomhed ved brug af maskinen kan føre til alvorlige personskader.
- Brug beskyttelsesudstyr og hav altid beskyttelsesbriller på.** Brug af sikkerhedsudstyr som f. eks. støvmaske, skridsikkert fodtøj, beskyttelseshjelm eller høreværn afhængig af maskintype og anvendelse nedsætter risikoen for personskader.
- Undgå utilsigtet igangsætning. Kontrollér, at el værktøjet er slukket, før du tilslutter det til strømtilførslen og/eller akkuen, løfter eller bærer det.** Undgå at bære el værktøjet med fingeren på afbryderen og sørg for, at el værktøjet ikke er tændt, når det slutes til nettet, da dette øger risikoen for personskader.
- Fjern indstillingsværktøj eller skruenøgle, inden maskinen tændes.** Hvis et stykke værktøj eller en nøgle sidder i en roterende maskindel, er der risiko for personskader.
- Overvurder ikke dig selv. Sørg for at stå sikkert, mens der arbejdes, og kom ikke ud af balance.** Det er derved nemmere at kontrollere maskinen, hvis der skulle opstå uventede situationer.
- Brug egnet arbejdstøj. Undgå løse beklædningsgenstande eller smykker. Hold hår, tøj og handsker væk fra dele, der bevæger sig.** Dele, der

er i bevægelse, kan gribe fat i løstsiddende tøj, smykker eller langt hår.

- g) **Hvis støvudsugnings- og opsamlingsudstyr kan monteres, er det vigtigt, at dette tilsluttes og benyttes korrekt.** Brug af en støvsugning nedsætter risikoen for personskader som følge af støv.

#### 4) OMHYGGELIG OMGANG MED OG BRUG AF EL-VÆRKTØJ

- a) **Undgå overbelastning af maskinen. Brug altid en maskine, der er beregnet til det stykke arbejde, der skal udføres.** Med den rigtige maskine arbejder man bedst og mest sikkert inden for det angivne effektområde.

- b) **Brug ikke en maskine, hvis afbryder er defekt.** En maskine, der ikke kan startes og stoppes, er farlig og skal repareres.

- c) **Træk stikket ud af stikkontakten og/eller fjern akkuen, inden maskinen indstilles, der skiftes tilbehørsdele, eller maskinen lægges fra.** Disse sikkerhedsforanstaltninger forhindrer utilsigtet start af maskinen.

- d) **Opbevar ubenyttet el-værktøj uden for børns rækkevidde. Lad aldrig personer, der ikke er fortrolige med maskinen eller ikke har gennemlæst disse instrukser, benytte maskinen.** El-værktøj er farligt, hvis det benyttes af ukyndige personer.

- e) **Maskinen bør vedligeholdes omhyggeligt. Kontroller, om bevægelige dele fungerer korrekt og ikke sidder fast, og om delene er brækket eller beskadiget, således at maskinens funktion påvirkes. Få beskadigede dele repareret, inden maskinen tages i brug.** Mange uheld skyldes dårligt vedligeholdte maskiner.

- f) **Sørg for, at skæreværktøjer er skarpe og rene.** Omhyggeligt vedligeholdt skæreværktøjer med skarpe skærekanter sætter sig ikke så hurtigt fast og er nemmere at føre.

- g) **Brug el-værktøj, tilbehør, indsatsværktøj osv. iht. disse instrukser. Tag hensyn til arbejdsforholdene og det arbejde, der skal udføres.** I tilfælde af anvendelse af værktøjet til formål, som ligger uden for det fastsatte anvendelsesområde, kan der opstå farlige situationer.

#### 5) OMHYGGELIG OMGANG MED OG BRUG AF AKKU-MASKINER

- a) **Oplad kun akku'er i ladeaggregater, der er anbefalet af fabrikanten.** Et ladeaggregat, der er egnet til en bestemt type akku'er, må ikke benyttes med andre akku'er - brandfare.

- b) **Brug kun de akku'er, der er beregnet til el-værktøjet.** Brug af andre akku'er øger risikoen for personskader og er forbundet med brandfare.

- c) **Ikke benyttede akku'er må ikke komme i berøring med kontaktclips, mønter, nøgler, søm, skruer eller andre små metalgenstande, da disse kan kortslutte kontakterne.** En kortslutning mellem akku-kontakterne øger risikoen for personskader i form af forbrændinger.

- d) **Hvis akku'en anvendes forkert, kan der slippe væske ud af akku'en. Undgå at komme i kontakt med denne væske. Hvis det alligevel skulle ske, skylles med vand. Søg læge, hvis væsken kommer i øjnene.** Akku-væske kan give hudirritation eller forbrændinger.

#### 6) SERVICE

- a) **Sørg for, at maskinen kun repareres af kvalificerede fagfolk, og at der kun benyttes originale reservedele.** Dermed sikres størst mulig maskinsikkerhed.

#### SÆRLIGE SIKKERHEDSANVISNINGER TIL LEDNINGSFRI BUSK- OG GRÆSSAKS

##### GENERELT

- Dette værktøj er ikke beregnet til brug for personer (herunder børn), der har nedsatte fysiske, sensoriske eller mentale evner eller mangel på erfaring og viden, med mindre disse personer er blevet givet instruktion og supervision i brugen af værktøjet fra en person, som er ansvarlig for deres sikkerhed
- Børn må ikke lege med dette værktøj
- Brug kun værktøjet i dagslys, eller hvis der er tilstrækkeligt kunstigt lys
- Klip ikke hækken, hvis den er våd
- Hold hænder og fødder på afstand af skærebladet, og særligt når værktøjet tændes
- Betjen aldrig værktøjet tæt på mennesker (især børn) og dyr
- Brugeren er ansvarlig for ulykker eller farer, der kan forekomme i forhold til andre mennesker eller deres ejendom

##### INDEN BRUG

- Inden værktøjet anvendes første gang, anbefales det, at man modtager praktisk undervisning
- Kontrollér altid at forsyningsspændingen er den samme som den spænding, der er anført på opladerens navneskilt
- Hver gang værktøjet tages i brug, skal man kontrollere dets funktion, og i tilfælde af en fejl, skal man omgående få værktøjet repareret af en kvalificeret person; man må aldrig selv åbne værktøjet
- Efterse klippeområdet omhyggeligt før brug, og fjern alle genstande, som kan komme ind i skærebladene (f.eks. sten, søm, ståltråd, plantepinde af metal)

##### UNDER BRUG

- Bær beskyttelseshandsker, beskyttelsesbriller, tætsiddende tøj og hårbeskyttelse (for langt hår)
- Anvend altid lange bukser, lange ærmer og solide sko, når du betjener værktøjet
- Indtag en sikker stilling, når du arbejder (ræk ikke for langt ud og slet ikke, når du står på trin eller stige)
- **Hold elværktøjet i de isolerede greb, da skærebladene kan komme til at røre ved en skjult ledning eller sin egen ledning** (hvis skærebladene rører ved en strømførende ledning, kan udsatte metaldele på elværktøjet blive strømførende og give betjeningspersonen elektrisk stød)
- **Hold (forlænger-) ledningen borte fra klippeområdet** (under betjening kan ledningen skjules i buske og klippes over af bladene ved en fejltagelse)
- **Hold alle kropsdelen på afstand af skærebladene, og fjern ikke materialet, og hold ikke fast i materialet, der skal klippes, mens bladene bevæger sig; sørg for, at kontakten er slukket, når du fjerner materiale, der har sat sig fast** (et øjeblik uopmærksomhed ved betjening af værktøjet er nok til at forårsage alvorlige personskader)

- I tilfælde af elektrisk eller mekanisk fejlfunktion skal værktøjet straks afbrydes eller opladeren fjernes fra stikkontakten

## EFTER BRUG

- **Bær redskabet forsigtigt med standsede skærebladene, og sæt altid afdækningen på bladet, når værktøjet transporteres eller opbevares** (korrekt håndtering af redskabet nedsætter faren for personskader i forbindelse med skærebladene)

## OPLADNING/BATTERIERNE

- Oplad kun batteriet i den leverede lader
- Oplad ikke batteriet i fugtige eller våde omgivelser
- Sæt ikke værktøj/opladeren ud i regn
- Opbevar værktøj/opladeren i et lokale, hvor temperaturen ikke overstiger 40°C eller falder under 0°C
- Brug ikke opladeren hvis den er beskadiget; send den til et sikkerhedscheck hos et autoriseret SKIL service værksted
- Brug ikke opladeren, hvis ledning eller stik er beskadiget; ledning eller stik bør straks udskiftes på et autoriseret SKIL service værksted
- Skille ikke opladeren eller værktøj ad

## FORKLARING TIL SYMBOLERNE PÅ VÆRKTØJET/LADER

### ③ Læs instruktionen inden brugen

### ④ Sæt ikke værktøj/opladeren ud i regn

### ⑤ Advarsel! Når værktøjet er slukket, fortsætter bladet med at bevæge sig nogle få sekunder

### ⑥ Vær opmærksom på den risiko for skade, der kan forårsages af flyvende affald (andre personer skal befinde sig sikkert på afstand af arbejdsområdet)

### ⑦ Benyt kun laderen indendørs

### ⑧ Dobbelt isolering (jordforbindelse unødvendig)

### ⑨ Automatisk afbrydelse, når laderen bliver for varm (den termiske sikring går, og laderen er ikke mere funktionsdygtig)

### ⑩ Forkert polaritet på laderens tilslutning kan medføre fare (lad kun batteriet op med den medfølgende lader)

### ⑪ Opladeren må ikke bortskaffes som almindeligt affald

### ⑫ Batteriet må ikke bortskaffes som almindeligt affald

## BETJENING

- Opladning af batteriet ⑬

- på nye værktøj er batteriet ikke fuldt opladet

**! træk opladerens stik ud af værktøjet efter opladningsperioden er slut, hvilket forøger batteriets levetid**

### VIGTIGT:

- under opladning kan opladeren og batteriet blive varme at røre ved; dette er normalt og er ikke et tegn på et problem

**! en ny litiumion-batteri eller en litiumion-batteri, som ikke har været benyttet i længere tid, yder først fuld kapacitet efter ca. 3 opladninger/afladninger**

- slut laderen B til både vægkontakten og stikket på pumpen C
- ladelyset D tændes for at angive, at værktøjet bliver ladet op
- når batteriet er fuldt opladet, ladelys D slukkes (efter 4-6 timer)

- litiumion-batteriet kan oplades når som helst (batteriet tager ikke skade af, at opladningen afbrydes)
- lithium-ion batteriet behøver ikke at være helt afladt, før det oplades (det har ingen "hukommelse" som nikkel-kadmium batterier)
- hvis værktøjet i længere tid ikke bliver benyttet, er det bedst at trække opladerens stik ud af stikkontakten

### • Batteribeskyttelse

Slukker automatisk for værktøjet, når

- 1) batteritemperaturen er ikke inden for det tilladte område for betjeningstemperatur på -10 til +60°C
- 2) lithium-ion batteriet næsten er afladt (for at beskytte mod for kraftig afladning)

**! undlad at betjene kontakten, efter at der er slukket for værktøjet, da det kan beskadige batteriet**

### • On/off sikkerhedsafbryder ⑭

Forhindrer, at værktøjet tændes ved en fejltagelse

- tænd værktøjet ved først at trykke på sikkerhedsafbryderen E ② og derefter trække i kontakten F ②

- sluk værktøjet ved at slippe udløserkontakten F

- flyt redskabet væk fra skæreområdet, før det slukkes

**! når værktøjet er slukket, fortsætter bladet med at rotere nogle få sekunder**

### • Udskiftning af blad ⑮

**! bær beskyttelseshandsker**

- vend værktøjet på hovedet
- tryk på frigørelsesknappen G
- skub beskyttelsedækslet H i samme retning som pilen på dækslet og løft det op fra huset

**! pas på, når du løfter beskyttelsedækslet; særligt bladet til busksaksen kan uventet falde ned**

- løft bladet J eller K ud og monter det påkrævede blad som vist

- sæt beskyttelsedækslet H på igen og skub det mod bladet, til det låses på plads

### • Håndtering og styring af værktøjet

**! under arbejde, hold altid om værktøjet på de grå markerede grebsområde(r) ⑯**

- oprethold en stabil arbejdsstilling
- hold din anden hånd væk fra skærebladene

### • Klipning af hække ⑰

- klip hækkens sider først (nedefra og op), og klip derefter toppen

- klip hækkens side på en måde, så den bliver lidt smallere på toppen

- brug en håndsav eller beskæringsaks til at klippe tykkere grene med

- både bladet til busksaksen K samt bladet til græssaksen J kan bruges til klipning af hække

### • Klipning af græs og buske ⑱

- når du klipper langt græs, skal du arbejde i niveauer og starte fra toppen med små klip

- for at få de bedste klipperesultater skal du kun klippe tørt græs

- værktøjet skal holdes på afstand af solide genstande for at beskytte skærebladene mod overdreven slid

- bladet til græssaksen J kan også bruges til klipning af buske

## GODE RÅD

- Klipping af hæk med ensartet højde
  - fastgør et stykke snor langs hækken i hele dens længde med den ønskede højde
  - klip hækken lige over denne snor
- Anbefalede klippe/beskæringsstider (Vesteuropa)
  - klip løvfældende hække i juni og oktober
  - klip stedsegrønne hække i april og august
  - klip nåletræer og andre hurtigtvoksende buske hver 6. uge fra maj til oktober

## VEDLIGEHOLDELSE/SERVICE

- Dette værktøj er ikke beregnet til professionelt brug
- **Værktøjet kan blive ødelagt, hvis husets skal åbnes**
- Hold værktøjet, opladeren og skærebladene rene
  - ! **fjern opladeren fra stikkontakten før rensning**
  - rengør værktøjet med en fugtig klud (brug ikke rengøringsmidler eller opløsningsmidler)
  - opbevar altid skærebladene omhyggeligt rene og lidt smurte efter brug
  - ! **bær handsker, når du arbejder med eller rengør skærebladene**
- Kontrollér regelmæssigt skærebladenes tilstand samt at bladets bolte sidder fast
- Kontrollér regelmæssigt for slidte eller ødelagte komponenter, og få dem repareret/udskiftet ved behov
- Slibning af skærebladene
  - fjern skærebladene fra værktøjet, før de slibes
  - slib skærebladene med en lille og glat fil, hvis en fast genstand har ødelagt dem
  - vi anbefaler dog, at bladene slibes af en specialist
  - smør skærebladene efter slibning
- Opbevaring <sup>19</sup>
  - opbevar værktøjet **indendørs** på et tørt, aflåst sted, utilgængeligt for børn
  - monter omhyggeligt opbevaringsskinnen L på væggen med 4 skruer (**følger ikke med**), og justér den vandret
  - brug bladbeskytterne M <sup>2</sup>, når værktøjet opbevares
  - før værktøjet sættes til opbevaring, skal du smøre skærebladene
- Skulle el værktøjet/opladeren trods omhyggelig fabrikation og kontrol holde op med at fungere, skal reparationen udføres af et autoriseret serviceværksted for SKIL-elektroværktøj
  - send venligst det **uskilte** værktøj eller oplader sammen med et køb-bevis til din forhandler eller nærmeste autoriseret SKIL service værksted (adresser og reservedelstegning af værktøjet findes på [www.skil.com](http://www.skil.com))
  - i tilfælde af at opladeren er defekt, send **både opladeren og batteriet** til din forhandler eller til et SKIL service værksted

## FEJLFINDING

- Den følgende liste viser problemsymptomer, mulige grunde samt afhjælpningsaktiviteter (hvis du ikke kan finde årsagen og rette problemet, bedes du kontakte forhandleren eller serviceværkstedet)
- ★ Værktøjet fungerer uregelmæssigt
  - intern ledningsdefekt -> kontakt forhandleren/ serviceværkstedet

- on/off kontakt defekt -> kontakt forhandleren/ serviceværkstedet
- ★ Motoren kører, men bladene står stille
  - intern fejl -> kontakt forhandleren/serviceværkstedet
- ★ Skærebladene er varme
  - skærebladene er sløve -> få bladene slebet
  - skærebladene har hakker -> få bladene efterset
  - for meget friktion på grund af manglende smøring -> smør bladene

## MILJØ

- **Elværktøj, batterier, tilbehør og emballage må ikke bortskaffes som almindeligt affald** (kun for EU-lande)
  - i henhold til det europæiske direktiv 2002/96/EF om bortskaffelse af elektriske og elektroniske produkter og gældende national lovgivning, skal brugt elværktøj indsamles separat og bortskaffes på en måde, der skåner miljøet mest muligt
  - symbolet <sup>11</sup> erindrer dig om dette, når udskiftning er nødvendig
  - ! **tag batteriet ud, før værktøjet kasseres**
- Udtagning/kassering af batterier <sup>20</sup>
  - ! **tag kun batterierne ud, hvis de er fuldstændig flade**
  - beskyt batteripolerne med en stærk tape for at undgå kortslutning
  - aflever batteriet til et officielt indsamlingssted for batterier
  - ! **batterier vil eksplodere, hvis de kommer i ild, så forsøg aldrig at brænde batteriet**

## OVERENSSTEMMELSESERKLÆRING

- Vi erklærer under almindeligt ansvar, at det produkt, der er beskrevet under "Tekniske data", er i overensstemmelse med følgende standarder eller normative dokumenter: EN 60335, EN 60745, EN 61000, EN 55014 i henhold til bestemmelserne i direktiverne 2006/95/EF, 2004/108/EF, 2006/42/EF, 2000/14/EF, 2011/65/EU
- **Teknisk dossier hos:** SKIL Europe BV (PT-SEU/ENG1), 4825 BD Breda, NL

Marijn van der Hoofden  
Operations & Engineering

Olaf Dijkgraaf  
Approval Manager

SKIL Europe BV, 4825 BD Breda, NL  
19.08.2013

CE11

## STØJ/VIBRATION

- Måles efter EN 60745 er lydtrykniveau af dette værktøj 56 dB(A) og lydeffektniveau 76 dB(A) (standard deviation: 3 dB), og vibrationsniveauet <2,5 m/s<sup>2</sup> (hånd-arm metoden; usikkerhed K = 1,5 m/s<sup>2</sup>)
- Måles efter 2000/14/EF (EN/ISO 3744) er det garanterede ydeffektniveau LWA mindre end 79 dB(A) (procedurerer for overensstemmelsesvurdering iht. bilag V)

- Det vibrationsnivå er målt i henhold til den standardiserte test som anført i EN 60745; den kan benyttes til at sammenligne to stykker værktøy og som en foreløbig bedømmelse av utsættelsen for vibrasjoner, når værktøyet anvendes til de nævnte formål
  - anvendes værktøyet til andre formål eller med annet eller dårligt vedlikeholdt tilbehør, kan dette **øge** utsættelsesnivået betydelig
  - de tidsrum, hvor værktøyet er slukket, eller hvor det kører uten reelt at utføre noget arbeid, kan **reducere** utsættelsesnivået betydelig
- ! **beskyt dig selv imod virkningerne af vibrasjoner ved at vedlikeholde værktøjet og dets tilbehør, ved at holde dine hænder varme og ved at organisere dine arbeidsmønstre**

N

## Trådløs buskklipper

0755

### INTRODUKSJON

- Dette verktøyet er designet for å beskjære gress, hekker og busker, og er kun beregnet for bruk i private husholdninger
- Dette verktøyet er ikke beregnet på profesjonell bruk
- Les denne instruksjonen nøye før bruk, og ta vare på den for fremtidig bruk ③
- **Gjør deg spesielt godt kjent med sikkerhetsveiledningene og advarslene; hvis du unnlater å følge dem, kan du risikere alvorlige skader**
- Se etter at emballasjen inneholder alle deler, som vist på tegningen ②
- Ta kontakt med forhandleren når deler mangler eller er skadet

### TEKNISKE DATA ①

### VERKTØYELEMENTER ②

- A Integrert batteri
- B Lader
- C Ladekontakt
- D Ladelys
- E Sikkerhetsbryter
- F Utløsningsbryter
- G Knapp for å åpne deksel
- H Beskyttende deksel
- J Gresskniv
- K Buskkniv
- L Oppbevaringsskinne (**skruer følger ikke med**)
- M Knivvern (2)
- N Krok for å henge opp kniv

### SIKKERHET

#### GENERELLE SIKKERHETSANVISNINGER

**⚠ OBS! Les gjennom alle advarslene og anvisningene.** Feil ved overholdelsen av advarslene og nedenstående anvisninger kan medføre elektriske støt, brann og/eller alvorlige skader. **Ta godt vare på alle advarslene og**

**informasjonene.** Det nedenstående anvendte uttrykket "elektroverktøy" gjelder for strømdrevne elektroverktøy (med ledning) og batteridrevne elektroverktøy (uten ledning).

#### 1) SIKKERHET PÅ ARBEIDSPLASSEN

- a) **Hold arbeidsområdet rent og ryddig.** Rotete arbeidsområder eller arbeidsområder uten lys kan føre til ulykker.
- b) **Ikke arbeid med maskinen i eksplosjonsutsatte omgivelser – der det befinner seg brennbare væsker, gass eller støv.** Elektroverktøy lager gnister som kan antenne støv eller damper.
- c) **Hold barn og andre personer unna når elektroverktøyet brukes.** Hvis du blir forstyrret under arbeidet, kan du miste kontrollen over maskinen.

#### 2) ELEKTRISK SIKKERHET

- a) **Støpelet til maskinen må passe inn i stikkkontakten.** Støpelet må ikke forandres på noen som helst måte. **Ikke bruk adapterstøpsler sammen med jordede maskiner.** Bruk av støpsler som ikke er forandret på og passende stikkontakter reduserer risikoen for elektriske støt.
- b) **Unngå kroppskontakt med jordede overflater slik som rør, ovner, komfyrer og kjøleskap.** Det er større fare ved elektriske støt hvis kroppen din er jordet.
- c) **Hold maskinen unna regn eller fuktighet.** Dersom det kommer vann i et elektroverktøy, øker risikoen for elektriske støt.
- d) **Ikke bruk ledningen til andre formål, f.eks. til å bære maskinen, henge den opp eller trekke den ut av stikkkontakten.** Hold ledningen unna varme, olje, skarpe kanter eller maskindeler som beveger seg. Med skadede eller opphopede ledninger øker risikoen for elektriske støt.
- e) **Når du arbeider utendørs med et elektroverktøy, må du kun bruke en skjøteledning som er godkjent til utendørs bruk.** Når du bruker en skjøteledning som er egnet for utendørs bruk, reduseres risikoen for elektriske støt.
- f) **Hvis det ikke kan unngås å bruke elektroverktøyet i fuktige omgivelser, må du bruke en jordfeilbryter.** Bruk av en jordfeilbryter reduserer risikoen for elektriske støt.

#### 3) PERSONSIKKERHET

- a) **Vær oppmerksom, pass på hva du gjør, gå fornuftig frem når du arbeider med et elektroverktøy. Ikke bruk maskinen når du er trett eller er påvirket av narkotika, alkohol eller medikamenter.** Et øyeblikks uoppmerksomhet ved bruk av maskinen kan føre til alvorlige skader.
- b) **Bruk personlig verneutstyr og husk alltid å bruke vernebriller.** Bruk av personlig sikkerhetsutstyr som støvmaske, sklifaste arbeidssko, hjelm eller hørselvern – avhengig av type og bruk av elektroverktøyet – reduserer risikoen for skader.
- c) **Unngå å starte verktøyet ved en feiltagelse. Forviss deg om at elektroverktøyet er slått av før du kobler det til strømmen og/eller batteriet, løfter det opp eller bærer det.** Hvis du holder fingeren på bryteren når du bærer elektroverktøyet eller kobler elektroverktøyet til strømmen i innkoblet tilstand, kan dette føre til uhell.

- d) **Fjern innstillingsverktøy eller skrunøkler før du slår på elektroverktøyet.** Et verktøy eller en nøkkel som befinner seg i en roterende maskindel, kan føre til skader.
- e) **Ikke overvurder deg selv. Sørg for å stå stødig og i balanse.** Dermed kan du kontrollere maskinens bedre i uventede situasjoner.
- f) **Bruk alltid egnede klær. Ikke bruk vide klær eller smykker. Hold hår, tøy og hansker unna deler som beveger seg.** Løstsittende tøy, smykker eller langt hår kan komme inn i deler som beveger seg.
- g) **Hvis det kan monteres støvavsug- og oppsamlingsinnretninger, må du forvise deg om at disse er tilkoblet og brukes på korrekt måte.** Bruk av et støvavsug reduserer farer på grunn av støv.
- 4) AKTSON HÅNTERING OG BRUK AV ELEKTROVERKTØY**
- a) **Ikke overbelast maskinen. Bruk et elektroverktøy som er beregnet til den type arbeid du vil utføre.** Med et passende elektroverktøy arbeider du bedre og sikrere i det angitte effektområdet.
- b) **Ikke bruk elektroverktøy med defekt på-/avbryter.** Et elektroverktøy som ikke lenger kan slås av eller på, er farlig og må repareres.
- c) **Trekk støpselet ut av stikkontakten og/eller fjern batteriet før du utfører innstillinger på elektroverktøyet, skifter tilbehørsdeler eller legger maskinen bort.** Disse tiltakene forhindrer en utilsiktet startung av maskinen.
- d) **Elektroverktøy som ikke er i bruk må oppbevares utilgjengelig for barn. Ikke la maskinen brukes av personer som ikke er fortrolig med dette eller ikke har lest disse anvisningene.** Elektroverktøy er farlige når de brukes av uerfarne personer.
- e) **Vær nøye med vedlikeholdet av maskinen. Kontroller om bevegelige maskindeler fungerer feilfritt og ikke klemmes fast, og om deler er brukt eller skadet, slik at dette innvirker på maskinens funksjon. La skadede deler repareres før maskinen brukes.** Dårlig vedlikeholdte elektroverktøy er årsaken til mange uhell.
- f) **Hold skjæreverktøyene skarpe og rene.** Godt stelte skjæreverktøy med skarpe skjær setter seg ikke så ofte fast og er lettere å føre.
- g) **Bruk elektroverktøy, tilbehør, verktøy osv. i henhold til disse anvisningene. Ta hensyn til arbeidsforholdene og arbeidet som skal utføres.** Bruk av elektroverktøy til andre formål enn det som er angitt kan føre til farlige situasjoner.
- 5) AKTSON HÅNTERING OG BRUK AV BATTERIDREVNE VERKTØY**
- a) **Lad batteriet kun opp i ladeapparater som er anbefalt av produsenten.** Det oppstår brannfare hvis et ladeapparat som er egnet til en bestemt type batterier, brukes med andre batterier.
- b) **Bruk derfor kun riktig type batterier for elektroverktøyene.** Bruk av andre batterier kan medføre skader og brannfare.
- c) **Hold batteriet som ikke er i bruk unna binders, mynter, nøkler, spikere, skruer eller andre mindre metallgjenstander, som kan lage en forbindelse mellom kontaktene.** En kortslutning mellom batterikontaktene kan føre til forbrenning eller brann.

- d) **Ved gal bruk kan det lekke væske ut av batteriet. Unngå kontakt med denne væsken. Ved tilfeldig kontakt må det skylles med vann. Hvis det kommer væske i øynene, må du i tillegg oppsøke en lege.** Batterivæske som renner ut kan føre til irritasjoner på huden eller forbrenninger.

## 6) SERVICE

- a) **Maskinen din skal alltid kun repareres av kvalifisert fagpersonale og kun med originale reservedeler.** Slik opprettholdes maskinens sikkerhet.

## SPESIFIKKE SIKKERHETSINSTRUKSJONER FOR TRÅDLØS BUSKKLIPPER

### GENERELL

- Dette verktøyet må ikke brukes av barn eller personer med fysiske eller sansemessige handicap, eller som er mentalt tilbakestående, eller mangler erfaring og kunnskaper, med mindre de er under tilsyn og får opplæring i bruk av verktøyet av en person som er ansvarlig for sikkerheten deres
- Sørg for at barn ikke får anledning til å leke med verktøyet
- Bare bruk verktøyet i dagslys eller med egnet kunstig belysning
- Ikke klipp hekken når den er våt
- Hold hender og føtter borte fra knivene, spesielt når du slår på verktøyet
- Bruk aldri verktøyet i direkte nærhet av personer (spesielt barn) og dyr
- Brukeren er ansvarlig for ulykket eller farer som skjer med andre mennesker eller deres eiendom

### FØR BRUK

- Før verktøyet tas i bruk første gangen, må brukeren innhente praktisk informasjon
- Sjekk alltid at tilført spenningen er den samme som oppgitt på laderens merkeplate
- Sjekk at verktøyet er i funksjonell stand før det tas i bruk; hvis verktøyet er defekt, skal det alltid repareres av fagfolk; du må aldri åpne verktøyet selv
- Før bruk, inspiser grundig skogrydningsplassen og fjern alle fremmede gjenstander som kan floke seg i bladene (f.eks. steiner, spiker, ståltrådgjerder, metallplantestøtter)

### UNDER BRUK

- Bruk beskyttelseshansker, vernebriller, tettstittede klær og hårnett (ved langt hår)
- Bruk alltid lange bukser, lange ermer og solide sko når du bruker verktøyet
- Stå godt når du jobber (ikke fortrekk deg, spesielt når du bruker stige eller trapp)
- **Ta kun tak i elektroverktøyet på de isolerte gripeflatene, for knivene kan komme i berøring med skjulte ledninger eller egen ledning** (hvis en strømførende ledning kuttes, kan metalldele på elektroverktøyet bli strømførende og brukeren kan få elektrisk støt).
- **Oppbevar (skjorte-)ledningen borte fra området der du klipper** (ved bruk kan ledningen ligge skjult i busker og kan utilsiktet skjæres over av bladene)
- **Hold alle deler av kroppen borte fra knivene, ikke fjern avkuttet materiale eller hold materiale som skal kuttes når knivene er i bevegelse, og pass også på at bryteren er av når du fjerner materiale som har**

**kilt seg fast** (et øyeblikk med uoppmerksomhet når du bruker verktøyet, kan resultere i alvorlig personskade)

- I tilfelle noe elektrisk eller mekanisk unormalt, slå øyeblikkelig av bryteren eller ta ut laderen fra stikkkontakten

## ETTER BRUK

- **Bær verktøyet etter håndtaket når knivene har stoppet; ved transport eller lagring av verktøyet, monteres alltid knivdekselet** (riktig behandling av verktøyet reduserer mulig personskade som følge av knivene)

## LADING/BATTERIENE

- Lad alltid batteriet med laderen som følger med
- Batteriet må ikke lades i fuktige eller våte omgivelser
- Utsett ikke verktøy/lader for regn
- Oppbevar verktøy/lader på et sted der temperaturen ikke overstiger 40°C eller faller enn 0°C
- Bruk ikke laderen når den er skadet; ta den med til et autorisert SKIL serviceverksted for en sikkerhetssjekk
- Bruk ikke laderen dersom ledning eller plugg er skadet; ledning eller plugg bør straks skiftes ut på et autorisert SKIL serviceverksted
- Demontere ikke lader eller verktøy

## FORKLARING AV SYMBOLER PÅ VERKTØY/LADER

- ③ Les instruksjonsboken før bruk
- ④ Utsett ikke verktøy/lader for regn
- ⑤ **Advarsel!** Når du har slått av verktøyet, fortsetter kniven å bevege seg i noen sekunder
- ⑥ **Vær oppmerksom på risikoen for skade som følge av restmaterialer som kastes ut** (hold avstand til forbipasserende)
- ⑦ Laderen skal kun brukes innendørs
- ⑧ Dobbeltisolert (ikke nødvendig med jordingsleder)
- ⑨ Automatisk utkobling når laderen blir for varm (termisk sikring løser ut og laderen kan ikke brukes)
- ⑩ Ombytting av polene ved tilkobling av laderen kan medføre fare (batteriet skal kun lades med den medfølgende laderen)
- ⑪ Kast aldri lader i husholdningsavfallet
- ⑫ Kast aldri batteriet i husholdningsavfallet

## BRUK

- Batteriopplading ⑬
  - batteriet er ikke fullt oppladet på nye verktøy
  - ! **trek laderens stik ut av verktøyet etter ladetiden er ute; slik forlenges levetid av batteriet**
- VIKTIG:
  - under lading kan laderen og batteriet være varm å berøre; dette er vanlig og indikerer ikke et problem
  - ! **et nytt lithium-ion batteri eller et lithium-ion batteri som ikke har vært brukt over lengre tid gir først sin fulle effekt etter ca. 3 oppladings-/utladingscykluser**
  - koble laderen B både til vegguttaket og kontakten C
  - ladelyset D kommer på og indikerer at verktøyet blir ladet
  - når batteriet er fullladet, ladelyset D slukkes (etter 4-6 timer)
  - lithium-ion batteriet kan lades til enhver tid (når ladingen avbrytes, skades batteriet ikke)

- lithium-ion batteri behøver ikke å være utladet før de lades opp (ingen "minneeffekt" slik som i nikkel-kadmium batterier)
- dersom verktøyet ikke har vært benyttet på lang tid er det best å trekke laderen ut av stikkkontakten
- Batterivern
  - Slår verktøyet av automatisk når
  - 1) batteriets temperatur ikke er innenfor tillatt driftstemperaturområde på -10 til 60°C
  - 2) lithium-ion batteriet er nesten utladet (til vern mot dype utladninger)
  - ! **ikke fortsett å skru verktøyet av og på etter at det er slått av automatisk; dette kan skade batteriet**
- Av/på sikkerhetsbryter ⑭
  - Hindrer at verktøyet slås på utilsiktet
  - slå på verktøyet ved først å trykke på sikkerhetsbryteren E ② og deretter på startbryteren F ②
  - slå av verktøyet ved å slippe utløserbryteren F
  - flytt verktøyet bort fra der du klipper, før du slår det av
  - ! **når du har slått av verktøyet, fortsetter knivene å rotere i noen sekunder**
- Bytte kniver ⑮
  - ! **bruk verneshansker**
  - vend verktøyet opp ned
  - trykk på utløserknappen G
  - skyv beskyttende deksel H i samme retning som pilen som står på dekselet og løft fra huset
  - ! **vær forsiktig når du løfter opp det beskyttende dekselet; buskklipperkniven kan falle ned uventet**
  - løft kniven J eller K ut og monter kniv som vist
  - plasser beskyttende deksel H tilbake og skyv mot kniven til den klikker på plass
- Grep og styring av verktøyet
  - ! **under arbeid, hold verktøyet alltid i grått(gråe) grepsområde(r) ⑯**
  - oppretthold en stabil arbeidsposisjon
  - hold den andre hånden borte fra skjæreknivene
- Beskjære hekker ⑰
  - klipp først sidene av hekken (nedenfra og opp), deretter toppen
  - klipp siden av hekken slik at den er litt smalere øverst
  - bruk håndsag eller grensaks for å klippe over tykkere grener
  - buskkniven K så vel som gresskniven J kan brukes til å beskjære hekker
- Trimme gress og busker ⑱
  - når du klipper langt gress, jobb i stadier ovenfra og litt om gangen
  - klipp bare tørt gress for optimale resultater
  - hold verktøyet borte fra solide gjenstander for å beskytte kuttelinjene mot for høy slitasje
  - gresskniven J kan også brukes til å beskjære busker

## BRUKER TIPS

- Når du vil klippe en hakk i jevn høyde,
  - fester du en hyssing i ønsket høyde, langs kanten av hekken
  - klipp hekken like over denne hyssingen
- Anbefalte klippe/beskjæringstider (Vest-Europa)
  - klipp hekker med løvverk i juni og oktober
  - klipp eviggrønne hekker i april og august

- klipp nåletrær og andre hurtigvoksende busker hver 6. uke fra mai til oktober

## VEDLIKEHOLD / SERVICE

- Dette verktøyet er ikke beregnet på profesjonell bruk
- **Dersom huset åpnes kan verktøyet ødelegges**
- Hold verktøyet, laderen og knivene rene
  - ! **ta ut laderen fra stikkontakten før rengjøring**
  - Rengjør verktøyet med en fuktig klut (ikke bruk rengjøringsmidler eller løsningsmidler).
  - etter bruk, rengjør alltid bladene godt og smør forsiktig
  - ! **bruk hansker når du håndterer eller rengjør bladene**
- Sjekk regelmessig tilstanden til bladene og at bladboltene sitter godt fast
- Kontroller regelmessig for slitte eller skadde komponenter og få dem reparert/skiftet ved behov
- Slipe bladene
  - ta av knivene fra verktøyet før sliping
  - hvis bladene er skadet av en fast gjenstand, slip dem med en liten og jevn fil
  - vi råder deg imidlertid til å få bladene slipt av spesialist
  - smør bladene etter sliping
- Oppbevaring <sup>(9)</sup>
  - verktøyet skal oppbevares **innendørs** på et tørt sted hvor det er låst inne og er utlignelig for barn
  - fest oppbevaringsskinnen godt L til veggen med 4 skruer (**følger ikke med**) og påse at den er i vater horisontalt
  - bruk bladdeksler M <sup>(2)</sup> ved oppbevaring av verktøyet
  - smør skjæreknivene før verktøyet lagres
- Hvis elektroverktøyet/laderen til tross for omhyggelige produksjons- og kontrollmetoder en gang skulle svikte, må reparasjonen utføres av et autorisert serviceverksted for SKIL-elektroverktøy
  - send verktøyet eller laderen i **montert** tilstand med kjøpsbevis til leverandøren eller nærmeste SKIL serviceverksted (adresser liksom service diagram av verktøyet finner du på [www.skil.com](http://www.skil.com))
  - dersom laderen er defekt send **både laderen og batteriet** til leverandøren eller til SKIL sin serviceverksted

## FEILSØKING

- Følgende liste viser problemsymptomer, mulige årsaker og korrigerende tiltak (hvis ikke disse identifiserer og utbedrer problemet, ta kontakt med forhandler eller serviceavdeling).
  - ★ Verktøyet virker ujevnt
    - innvendig krets defekt -> kontakt forhandler/ serviceavdeling
    - av/på-bryter defekt -> kontakt forhandler/ serviceavdeling
  - ★ Motoren er i gang men bladene står stille
    - innvendig feil -> kontakt forhandler/serviceavdeling
  - ★ Bladene er varme
    - bladene er sløve -> få dem slipt
    - det er bulker i bladene -> få dem inspisert
    - for mye friksjon på grunn av mangel på smøremiddel -> smør bladene

## MILJØ

- **Kast aldri elektroverktøy, batterier, tilbehør og emballasje i husholdningsavfallet** (kun for EU-land)
  - i henhold til EU-direktiv 2002/96/EF om kasserte elektriske og elektroniske produkter og direktivets iverksettning i nasjonal rett, må elektroverktøy som ikke lenger skal brukes, samles separat og returneres til et miljøvennlig gjenvinningsanlegg
  - symbolet <sup>(11)</sup> er påtrykt som en påminnelse når utskiftning er nødvendig
  - ! **fjern batteriet før du kaster verktøyet**
- Fjerning/avfallshåndtering av batterier <sup>(20)</sup>
  - ! **batteriene skal bare tas ut når de er helt utladet**
  - beskytt batteripolene med tykk teip for å hindre kortslutning
  - kvitt deg med batteriet på en godkjent oppsamlingsplass for batterier
  - ! **batterier vil eksplodere hvis de blir brent, derfor må man aldri brenne batteriene**

## SAMSVARERKLÆRING C E

- Vi erklærer som eneansvarlig at produktet som beskrives under "Tekniske data" stemmer overens med følgende normer eller normative dokumenter: EN 60335, EN 60745, EN 61000, EN 55014 jf. bestemmelsene i direktivene 2006/95/EF, 2004/108/EF, 2006/42/EF, 2000/14/EF, 2011/65/EU
- **Tekniske underlag hos:** SKIL Europe BV (PT-SEU/ENG1), 4825 BD Breda, NL

Marijn van der Hoofden  
Operations & Engineering

Olaf Dijkgraaf  
Approval Manager



SKIL Europe BV, 4825 BD Breda, NL

19.08.2013

**CE11**

## STØY/VIBRASJON

- Målt ifølge EN 60745 er lydtryknivået av dette verktøyet 56 dB(A) og lydstyrkenivået 76 dB(A) (standard deviasjon: 3 dB), og vibrasjonsnivået <2,5 m/s<sup>2</sup> (hånd-arm metode; usikkerhet K = 1,5 m/s<sup>2</sup>)
- Målt ifølge 2000/14/EF (EN/ISO 3744) er garantert lydstyrkenivået LWA lavere enn 79 dB(A) (samsvarsbedommelsesmetode jf. vedlegg V)
- Det avgitte vibrasjonsnivået er blitt målt i samsvar med en standardisert test som er angitt i EN 60745; den kan brukes til å sammenligne et verktøy med et annet, og som et foreløpig overslag over eksponering for vibrasjoner ved bruk av verktøyet til de oppgavene som er nevnt
  - bruk av verktøyet til andre oppgaver, eller med annet eller mangelfullt vedlikeholdt utstyr, kan gi en vesentlig **økning** av eksponeringsnivået
  - tidsrommene når verktøyet er avslått eller når det går men ikke arbeider, kan gi en vesentlig **reduksjon** av eksponeringsnivået



! beskytt deg selv mot virkningene av vibrasjoner ved å vedlikeholde verktøyet og utstyret, holde hendene varme og organisere arbeidsmåten din

FIN

## Johdottomat pensas-/ruhosakset

0755

### ESITTELY

- Tämä työkalu on suunniteltu ruohon, pensasaitojen ja pensaiden leikkaamiseen ja tarkoitettu ainoastaan kotikäyttöön
- Tämä työkalua ei ole tarkoitettu ammattikäyttöön
- Lue tämä ohjekirja huolella ennen käyttöä ja pidä se tallella tulevia tarpeita varten ③
- **Kiinnitä erityistä huomiota turvallisuutta koskeviin ohjeisiin ja varoituksiin; näiden laiminlyönti voi aiheuttaa vakavan vaurioitumisen**
- Varmista, että pakkaus sisältää kaikki osat, jotka näkyvät piirroksessa ②
- Jos osia puuttuu tai on vioittunut, ota yhteyttä jälleenmyyjään

### TEKNISET TIEDOT ①

#### LAITTEEN OSAT ②

- A Yhdysrakenteinen akku
- B Laturi
- C Laturin liitäntä
- D Latauslaitteen valo
- E Turvakytkin
- F Kytkin
- G Suojuksen vapautusnappi
- H Suojus
- J Ruhosaksien terä
- K Pensassaksien terä
- L Säilytyskisko (ei ruuveja mukana)
- M Teränsuojukset (2)
- N Teränsäilytyskoukku

### TURVALLISUUS

#### YLEISET TURVALLISUUSOHJEET

##### **⚠ HUOMIO!** Lue kaikki turvallisuus- ja muut ohjeet.

Turvallisuusohjeiden noudattamisen laiminlyönti saattaa johtaa sähköiskuun, tulipaloon ja/tai vakavaan loukkaantumiseen.

**Säilytä kaikki turvallisuus- ja muut ohjeet tulevaisuutta varten.** Turvallisuusohjeissa käytetty käsite "sähkötyökalu" käsittää verkkokäyttöisiä sähkötyökaluja (verkkajohtolla) ja akkukäyttöisiä sähkötyökaluja (ilman verkkajohtoa).

#### 1) TYÖPAIKAN TURVALLISUUS

- Pidä työskentelyalue puhtaana ja hyvin valaistuna.** Työpaikan epäjärjestys tai valaisemattomat työalueet voivat johtaa tapaturmiin.
- Älä työskentele sähkötyökalulla räjähdysalttiissa ympäristössä, jossa on palavaa nestettä, kaasua tai pölyä.** Sähkötyökalu muodostaa kipinöitä, jotka saattavat sytyttää pölyn tai höyryt.

- Pidä lapset ja sivulliset loitolla sähkötyökalua käyttäessäsi.** Voit menettää laitteesi hallinnan, huomiosi suuntautuessa muualle.

#### 2) SÄHKÖTURVALLISUUS

- Sähkötyökalun pistotulpan tulee sopia pistorasiaan.** Pistotulppaa ei saa muuttaa millään tavalla. Älä käytä mitään pistorasia-adaptoreita maadoitettujen sähkötyökalujen kanssa. Alkuperäisessä kunnossa olevat pistotulpat ja sopivat pistorasiat vähentävät sähköiskun vaaraa.
- Vältä koskettamasta maadoitettuja pintoja, kuten putkia, pattereita, liesiä tai jääkaappeja.** Sähköiskun vaara kasvaa, jos kehosi on maadoitettu.
- Älä aseta sähkötyökalua alttiiksi sateelle tai kosteudelle.** Veden tunkeutuminen sähkötyökalun sisään kasvattaa sähköiskun riskiä.
- Älä käytä verkkojohtoa väärin. Älä käytä sitä sähkötyökalun kantamiseen, vetämiseen tai pistotulpan irrottamiseen pistorasiasta.** Pidä johto loitolla kuumuudesta, öljystä, terävistä reunista ja liikkuvista osista. Vahingoittuneet tai sokeutuneet johdot kasvattavat sähköiskun vaaraa.
- Käyttäessäsi sähkötyökalua ulkona, käytä ainoastaan ulkokäyttöön soveltuva jatkajohtoa.** Ulkokäyttöön soveltuvan jatkojohdon käyttö pienentää sähköiskun vaaraa.
- Jos sähkötyökalun käyttö kosteassa ympäristössä ei ole vältettävissä, tulee käyttää maavuotokatkaisijaa.** Maavuotokatkaisijan käyttö vähentää sähköiskun vaaraa.

#### 3) HENKILÖTURVALLISUUS

- Ole valpas, kiinnitä huomiota työskentelyysi ja noudata tervettä järkeä sähkötyökalua käyttäessäsi.** Älä käytä sähkötyökalua, jos olet väsynyt tai huumeiden, alkoholin tahi lääkkeiden vaikutuksen alaisena. Hetken tarkkaamattomuus sähkötyökalua käytettäessä, saattaa johtaa vakavaan loukkaantumiseen.
- Käytä suojavarusteita. Käytä aina suojalaseja.** Henkilökohtaisen suojavarustuksen käyttö, kuten pölynaamarin, luistamattomien turvakenkien, suojakypärän tai kuulonsuojaimien, riippuen sähkötyökalun lajista ja käyttötavasta, vähentää loukaantumisriskiä.
- Vältä tahatonta käynnistämistä. Varmista, että sähkötyökalu on poiskytkettyä, ennen kuin liität sen sähköverkkoon ja/tai liität akun, otat sen käteen tai kannat sitä.** Jos kannat sähkötyökalua sormi käynnistyskytkimellä tai kytket sähkötyökalun pistotulpan pistorasiaan, käynnistyskytkimen ollessa käyntiasennossa, altistat itsesi onnettomuuksille.
- Poista kaikki säätötyökalut ja ruuvitaltat, ennen kuin käynnistät sähkötyökalun.** Työkalu tai avain, joka sijaitsee laitteen pyörivässä osassa, saattaa johtaa loukkaantumiseen.
- Älä yliarvioi itseäsi. Huolehdi aina tukevasta seisoma-asennosta ja tasapainosta.** Täten voit paremmin hallita sähkötyökalua odottamattomissa tilanteissa.
- Käytä tarkoitukseen soveltuvia vaatteita.** Älä käytä löysää työvaatteita tai koruja. Pidä hiukset, vaatteet ja käsineet loitolla liikkuvista osista. Väljäyt vaatteet, korut ja pitkät hiukset voivat takertua liikkuviin osiin.

- g) Jos pölynimu- ja keräilylaitteita voidaan asentaa, tulee sinun tarkistaa, että ne on liitetty ja että ne käytetään oikealla tavalla. Pölynimulaitteiston käyttö vähentää pölyn aiheuttamia vaaroja.
- 4) **SÄHKÖTYÖKALUJEN KÄYTTÖ JA HOITO**
- a) Älä ylikuormita laitetta. Käytä kyseiseen työhön tarkoitettua sähkötyökäluä. Sopivaa sähkötyökäluä käyttäen työskentelet paremmin ja varmemmin tehoalueella, jolle sähkötyökälu on tarkoitettu.
- b) Älä käytä sähkötyökäluä, jota ei voida käynnistää ja pysäyttää käynnistyskytkimestä. Sähkötyökälu, jota ei enää voida käynnistää ja pysäyttää käynnistyskytkimellä, on vaarallinen ja se täytyy korjata.
- c) **Irrota pistotulppa pistorasiasta, ennen kuin suoritat säätöjä, vaihdat tarvikkeita tai siirät sähkötyökäluä varastoitavaksi.** Nämä turvatoimenpiteet pienentävät sähkötyökäluun tahattoman käynnistysriskin.
- d) **Säilytä sähkötyökälu poissa lasten ulottuvilta, kun niitä ei käytetä. Älä anna sellaisen henkilöiden käyttää sähkötyökäluä, jotka eivät tunne sitä tai jotka eivät ole lukeneet tätä käyttöohjetta.** Sähkötyökäluat ovat vaarallisia, jos niitä käyttävät kokemattomat henkilöt.
- e) **Hoida sähkötyökäluasi huolella. Tarkista, että liikkuvat osat toimivat moitteettomasti, eivätkä ole puristuksessa sekä, että siinä ei ole murtuneita tai vahingoittuneita osia, jotka saattaisivat vaikuttaa haitallisesti sähkötyökäluun toimintaan. Anna korjauttaa mahdolliset viat ennen käyttöönottoa.** Monen tapaturman syyt löytyvät huonosti huolletuista laitteista.
- f) **Pidä leikkausterät terävinä ja puhtaina.** Huolellisesti hoidetut leikkaustyökäluat, joiden leikkausreunat ovat teräviä, eivät tartu helposti kiinni ja niitä on helpompi hallita.
- g) **Käytä sähkötyökäluja, tarvikkeita, vaihtotyökäluja jne. näiden ohjeiden mukaisesti. Ota tällöin huomioon työolosuhteet ja suoritettava toimenpide.** Sähkötyökäluun käyttö muuhun kuin sille määrättyyn käyttöön, saattaa johtaa vaarallisiin tilanteisiin.
- 5) **AKKUKÄYTTÖISTEN SÄHKÖTYÖKALUJEN KÄYTTÖ JA HOITO**
- a) **Lataa akku vain valmistajan määräämässä latauslaitteessa.** Latauslaite, joka soveltuu määrättyntyyppiselle akulle, saattaa muodostaa tulipalovaaran erilaista akkua ladataessa.
- b) **Käytä sähkötyökäluä ainoastaan kyseiseen sähkötyökäluun tarkoitettua akkua.** Jonkun muun akun käyttö saattaa johtaa loukkaantumiseen ja tulipaloon.
- c) **Pidä irrallista akkua loitolla metalliesineistä, kuten paperinliittimistä, kolikoista, avaimista, nauloista, ruuveista tai muista pienistä metalliesineistä, jotka voivat oikosulkea akun koskettimen.** Akkukoskettimien välinen oikosulku saattaa aiheuttaa palovammoja tai johtaa tulipaloon.
- d) **Väärästä käytöstä johtuen saattaa akusta vuotaa nestettä, jota ei tule koskettaa. Jos nestettä vahingossa joutuu iholle, huuhtele kosketuskohta vedellä. Jos nestettä pääsee silmiin, tarvitaan tämän lisäksi lääkärin apua.** Akusta vuotava neste saattaa aiheuttaa ärsytystä ja palovammoja.

## 6) HUOLTO

- a) **Anna koulutettujen ammattihenkilöiden korjata sähkötyökäluasi ja hyväksy korjauksiin vain alkuperäisiä varaosia.** Täten varmistat, että sähkötyökälu säilyy turvallisena.

## ERITYISIÄ TURVAOHJEITA JOHDOTTOMIEN PENSAS-/RUOHOSAKSIEN KÄSITTELYYN

### YLEISTÄ

- Tätä työkalua ei ole tarkoitettu henkilöiden käyttöön (mukaan lukien lapset), joiden fyysinen, sensorinen tai henkinen viireys on rajoittunut tai joilla ei ole kokemusta tai tietämystä, ellei heidän turvallisuudestaan vastaava henkilö ole antanut heille ohjausta tai koulutusta työkalun käytössä
- Varmista, etteivät lapset leiki laitteella
- Käytä työkalua ainoastaan päivänvalossa tai riittävässä keinovalaistuksessa
- Älä leikkaa pensasaitoja niiden ollessa märkiä
- Pidä kädet ja jalat poissa leikkuuterän läheltä, etenkin työkalua käynnistäessäsi
- Älä koskaan käytä työkalua aivan lähellä ihmisiä (etenkään lapsia) ja eläimiä
- Käyttäjä vastaa tapaturmista tai vaaratilanteista, joita aiheutuu muille ihmisille tai heidän omaisuudelleen

### ENNEN KÄYTTÖÄ

- Ennen työkalun käyttöä ensimmäistä kertaa on suositeltavaa tutustua käytännön toimia koskevaan informaatioon
- Tarkista aina, että syöttöjännite on sama kuin latauslaitteen nimiltaan osoittama jännite
- Tarkista työkalun toiminta aina ennen sen käyttöä ja mahdollisen vian löytyessä anna se välittömästi ammattitaitoisen henkilön korjattavaksi; älä koskaan itse avaa työkalua
- Tarkista ennen käyttöä leikkuualue huolellisesti ja poista vieraat esineet, jotka voisivat tarttua leikkuuteriin (esim. kivet, naulat, rautalangat, kasvien metallituet)

### KÄYTÖN AIKANA

- Käytä suojakäsineitä, suojalasit, vartalonmukaista vaateetusta ja suojaa pitkät hiukset
- Käytä aina pitkiä housuja, pitkiä hihoja ja tukevia kenkiä työkalulla työskennellessäsi
- Seiso tukevassa asennossa työskennellessäsi (älä kurkota liian kauas, etenkään käyttäessäsi portaita tai tikkaita)
- Pidä kiinni sähkötyökäluun eristetyistä tartuntapinnoista, koska leikkuuterät voivat osua piilossa oleviin johtoihin tai laitteiden omaan johtoon** (jos leikkuuterät osuvat jännitteeseen johtoon, sähkötyökäluun paljaisiin metallisiin voi tulla jännitettyä ja laitteen käyttäjä voi saada sähköiskun)
- Pidä (jatko)johto poissa leikkuualueelta** (laitteen käytön aikana johto voi peittyä pensaan oksiin ja terät voivat vahingossa katkaista sen)
- Pidä kaikki kehosi osat poissa leikkuuterien läheltä, äläkä irrota leikattua materiaalia tai pidä kiinni leikkattavasta materiaalista terien liikkuaessa, ja varmista, että katkaisin on off-asennossa irrottaessasi jumiin jäänyttä materiaalia** (huomion kääntäminen muualle työkalua käytettäessä voi johtaa vakavaan loukkaantumiseen)

- Jos huomaat sähköisen tai mekaanisen vian, sammuta kone heti tai irrota latauslaite ajaksi pistorasiasta

## KÄYTÖN JÄLKEEN

- **Kanna työkalua kahvasta leikkuuterät pysäytettyinä, ja kun kuljetat tai säilytät työkalua, aseta aina teränsuojaus paikalleen** (työkalun asianmukainen käsittely pienentää leikkuuteristä aiheutuvaa mahdollista loukkaantumisriskiä)

## LATAAMINEN/AKKU

- Lataa akku vain koneen mukana toimitetulla latauslaitteella
- Älä lataa akkua kosteissa tai märissä olosuhteissa
- Suojele konettasi/latauslaitetta sateelta
- Säilytä konettasi/latauslaitetta paikoissa, joissa lämpötila ei nouse yli 40°C, eikä laske alle 0°C
- Älä käytä vahingoittunutta latauslaitetta; vaan toimita se SKIL-keskushuoltoon tarkastettavaksi
- Älä käytä latauslaitetta, kun johto tai pistoke on vioittunut; johto ja pistoke olisi heti vaihdettava SKIL-keskushuollossa
- Älä pura itse latauslaitetta tai konettasi

## TYÖKALUN/LATURIN SYMBOLIEN SELITYKSET

- ③ **Lue käyttöohjeet ennen käyttöä**
- ④ **Suojele konettasi/latauslaitetta sateelta**
- ⑤ **Varoitus!** Kun työkalusta on katkaistu virta, terä liikkuu vielä muutaman sekunnin ajan
- ⑥ **Huomioi lentävistä roskista johtuva loukkaantumisriski** (pidä sivulliset turvallisen matkan päässä työskentelyalueelta)
- ⑦ Käytä laturia vain sisätiloissa
- ⑧ Kaksoiseristys (ei tarvita maajohtoa)
- ⑨ Automaattinen sammutus, kun laturi lämpenee liikaa (lämpösuulake laukeaa eikä laturia voi käyttää)
- ⑩ Latauskytkennän väärä napaisuus voi aiheuttaa vaaran (lataa akku ainoastaan mukana tulevalla laturilla)
- ⑪ Älä hävitä latauslaitetta tavallisen kotitalousjätteen mukana
- ⑫ Älä hävitä akkua tavallisen kotitalousjätteen mukana

## KÄYTTÖ

- Akun lataus ⑬
  - uusien koneiden akku ei ole ladattu
  - ! **irrota latauslaite koneesta sen jälkeen kun lataus on valmis pidentääksesi akun käyttöikä**
- TÄRKEÄÄ HUOMIOITAVAA:**
  - lataamisen aikana akku voi tuntua lämpimältä, kun sitä kosketellaan; tämä on normaalia eikä merkki mistään ongelmasta
  - ! **uusi tai kauan käyttämättä ollut litiumioniakku saavuttaa täyden tehonsa vasta n. 3 lataus-purkausjakson jälkeen**
  - liitä laturi B sekä seinäpistokkeeseen että liitäntään C
  - latausvalo D syttyy osoittaen, että konetta ladataan
  - kun akku on ladattu täyteen, latausvalo D sammuu (4-6 tunnin kuluttua)
  - litiumioniakku voidaan ladata milloin tahansa (latauksen keskeyttäminen ei vahingoita akkua)
  - litiumioniakun ei tarvitse olla tyhjä ennen lataamista (ei "vaikutusta muistiin" kuten nikkelikadmiumakuissa)
  - jos on odotettavissa, että työkalua ei käytetä pitkään aikaan, on parasta irrottaa latauslaite virtalähteestä

- Akun suojaus
  - Katkaisee työkalusta automaattisesti virran, kun
  - 1) akun lämpötila ei ole sallitulla käyttöalueella -10 - +60°C
  - 2) litiumioniakku on lähes tyhjä (akun suojaamiseksi syvätyhjenemiseltä)
  - ! **älä paina käynnistyskytkintä sen jälkeen, kun työkalu on kytketty pois päältä automaattisesti; akku voi vahingoittua**
- On/off turvakytkin ⑭
  - Estää työkalun kytkemisen päälle vahingossa
  - kytke työkalu päälle painamalla ensin turvakytkintä E ② ja vetämällä sitten käyttökytkintä F ②
  - sammuta työkalusta vapauttamalla kytkimestä F
  - siirrä työkalu pois leikkuualueelta ennen virran katkaisemista
  - ! **kun työkalusta on katkaistu virta, terä pyörii vielä muutaman sekunnin ajan**
- Jyrsinterän vaihto ⑮
  - ! **käytä suojahanskoja**
  - käännä kone ylösalaisin
  - paina vapautusnappia G
  - siirrä suojusta H suojukseen painetun nuoleen suuntaan ja nosta se irti kotelosta
  - ! **ole varovainen suojusta nostessasi; sillä etenkin pensasaksien terä voi pudota odottamatta**
  - nosta terä J tai K irti ja asenna tarvittava terä kuten kuvassa
  - aseta suojus H taakse ja liikuta sitä terää kohti, kunnes se lukittuu paikalleen
- Koneen pitäminen ja ohjaaminen
  - ! **pidä työkalusta kiinni aina työskentelyn aikana harmaan värisestä kädensija(oi)sta ⑯**
  - säilytä tukeva työasento
  - pidä toinen kätesi poissa leikkuuterien luota
- Pensasaitojen leikkaaminen ⑰
  - leikkaa ensin pensasaidan sivut (alhaalta lähtien), sitten yläreuna
  - leikkaa pensasaidan sivu siten, että aita on hieman kapeampi ylhäältä
  - käytä paksimpien oksien leikkaamiseen käsisahaa tai oksasaksia
  - pensasaksien terää K ja ruohosaksien terää J voi käyttää pensasaitojen leikkaamiseen
- Ruohon ja pensaiden leikkaaminen ⑱
  - kun leikkaat pitkää ruohoa, työskentele vaihteittain ylhäältä lähtien ja leikkaa vähän kerrallaan
  - optimaalisiin leikkuutuloksiin pääset leikkaamalla ainoastaan kuivaa ruohoa
  - pidä työkalu erillään kiinteistä esineistä suojataksesi leikkuuteriä liialliselta kulumiselta
  - ruohosaksien terää J voi käyttää myös pensaiden leikkaamiseen

## VINKKEJÄ

- Pensasaidan leikkaaminen tasaisen korkeaksi
  - kiinnitä naru pensasaidan koko pituudelle halutulle korkeudelle
  - leikkaa pensasaita juuri tämän narun yläpuolelta
- Suositellavat leikkuuajat (Länsi-Eurooppa)
  - leikkaa lehtensä pudottavat pensasaidat kesä- ja lokakuussa

- leikkaa ikivhreät pensasaidat huhti- ja elokuussa
- leikkaa havupuut ja muut nopeasti kasvavat pensaat 6 viikon välein toukokuusta lokakuuhun

## HOITO / HUOLTO

- Tätä työkalua ei ole tarkoitettu ammattikäyttöön
  - **Kotelon avaaminen saattaa tuhota työkalun**
  - Pidä työkalu, laturi ja leikkuuterät puhtaina
    - ! **irrota latauslaite aina puhdistuksen ajaksi pistorasiasta**
    - puhdista työkalu kostealla liinalla (älä käytä puhdistusaineita tai liuottimia)
    - puhdista leikkuuterät aina huolellisesti ja voitele ne kevyesti käytön jälkeen
    - ! **käytä kärsineitä käsitellessäsi tai puhdistaessasi leikkuuteriä**
  - Tarkista säännöllisin väliajoin leikkuuterien kunto ja terän pulttien kireys
  - Tarkista laite säännöllisin väliajoin kuluneiden tai vaurioituneiden osien varalta ja korjautu/vaihduta ne tarvittaessa
  - Leikkuuterien teroittaminen
    - irrota leikkuuterät työkalusta ennen teroitusta
    - teroita leikkuuterät pienellä ja sileällä viilalla, jos kiinteä esine on vaurioittanut niitä
    - suosittelemme kuitenkin terien viemistä teroitettaviksi asiantuntijalle
    - voitele leikkuuterät teroituksen jälkeen
  - Säilytys <sup>(19)</sup>
    - säilytä työkalu **sisätiloissa** kuivassa ja lukitussa paikassa lasten ulottumattomissa
    - kiinnitä säilytyskisko L tukevasti seinälle 4 ruuvilla (**eivät mukana**) vaakasuoraan asentoon
    - käytä teränsuojuksia M <sup>(2)</sup> säilyttäessäsi työkalua
    - voitelu leikkuuterät ennen työkalun siirtämistä varastoon
  - Jos sähkötyökalussa/latauslaitteessa, huolellisesta valmistuksesta ja koestusmenettelystä huolimatta esiintyy vikaa, tulee korjaus antaa SKIL sopimushuollon tehtäväksi
    - toimita työkalu tai latauslaite sitä osiin **purkamatta** lähimpään SKIL-huoltoon (osoitteet ja työkalun huoltokaava ovat tarjolla web-osoitteessa www.skil.com) ostotodiste mukaan liitettynä
    - jos laturi on viallinen, lähetä **sekä laturi että akku** jälleenmyyjälle tai SKIL-huoltopisteeseen
- ### VIANNÄÄRITYS
- Seuraavassa luetellaan ongelmien oireita, mahdollisia syitä ja korjaustoimia (jos ongelma ei selviä ja korjaannu näiden avulla, ota yhteyttä jälleenmyyjään tai huoltoliikkeeseen)
  - ★ Työkalu toimii katkonaisesti
    - sisäiset johdot viallisia -> ota yhteyttä jälleenmyyjään/huoltoliikkeeseen
    - virtakatkaisin viallinen -> ota yhteyttä jälleenmyyjään/huoltoliikkeeseen
  - ★ Moottori käy, mutta terät eivät liiku
    - sisäinen vika -> ota yhteyttä jälleenmyyjään/huoltoliikkeeseen
  - ★ Leikkuuterät kuumat
    - leikkuuterät tylsät -> teroituta terät
    - leikkuuterissä on lommoja -> tarkistuta terät

- liikaa kitkaa voiteluaineen puutteen vuoksi -> voitele terät

## YMPÄRISTÖNSUOJELU

- **Älä hävitä sähkötyökalua, paristoja, tarvikkeita tai pakkausta tavallisen kotitalousjätteen mukana** (koskee vain EU-maita)
  - vanhoja sähkö- ja elektroniikkalaitteita koskevan EU-direktiivin 2002/96/ETY ja sen maakohtaisten sovellusten mukaisesti käytetyt sähkötyökalut on toimitettava ongelmajätteen keräyspisteeseen ja ohjattava ympäristöystävälliseen kierrätykseen
  - symboli <sup>(11)</sup> muistuttaa tästä, kun käytöstä poisto tulee ajankohtaiseksi
  - ! **poista akku ennen työkalun hävittämistä**
  - Akkujen poisto/hävittäminen <sup>(20)</sup>
  - ! **poista akut vain, jos ne ovat täysin tyhjä**
  - vältä oikosulku suojaamalla akun navat paksulla teipillä
  - heitä akkua hyväksytyyn akkujen keräyspaikkaan
  - ! **akut räjähtävät, jos ne hävitetään polttamalla, joten älä missään tapauksessa polta niitä**

## VAATIMUSTEN- MUKAISUUSVAKUUTUS €€

- Vakuutamme yksin vastaavamme siitä, että kohdassa "Tekniset tiedot" selostettu tuote vastaa seuraavia standardeja tai standardoituja asiakirjoja: EN 60335, EN 60745, EN 61000, EN 55014 direktiivien 2006/95/EY, 2004/108/EY, 2006/42/EY, 2000/14/EY, 2011/65/EU määräysten mukaan
- **Tekninen tiedosto kohdasta:** SKIL Europe BV (PT-SEU/ENG1), 4825 BD Breda, NL

Marijn van der Hoofden  
Operations & Engineering

Olaf Dijkgraaf  
Approval Manager

SKIL Europe BV, 4825 BD Breda, NL

19.08.2013

€€11

### MELU/TÄRINÄ

- Mitattuna EN 60745 mukaan työkalun melutaso on 56 dB(A) ja yleensä työkalun äänen voimakkuus on 76 dB(A) (keskihajonta: 3 dB), ja tärinän voimakkuus <2,5 m/s<sup>2</sup> (käsi-käsivarsi metodi; epävarmuus K = 1,5 m/s<sup>2</sup>)
- Mitattuna 2000/14/EY (EN/ISO 3744) mukaan taattu äänenvoimakkuustaso LWA on alle 79 dB(A) (yhteensopivuuden arviointimenetelmä liitteen V mukaan)
- Tärinäseiteilytaso on mitattu standardin EN 60745 mukaisen standarditestin mukaisesti; sitä voidaan käyttää verrattaessa yhtä laitetta toiseen sekä alustavana tärinälle altistumisen arviona käytettäessä laitetta manituissa käyttötarkoituksissa
  - laitteen käyttö eri käyttötarkoituksiin tai erilaisten tai huonosti ylläpidettyjen lisälaitteiden kanssa voi **lisätä** merkittävästi altistumistasoa

- laitteen ollessa sammuksissa tai kun se on käynnissä, mutta sillä ei tehdä työtä, altistumistaso voi olla huomattavasti **pienempi**

**! suojaudu tärinän vaikutuksilta ylläpitämällä laite ja sen lisävarusteet, pitämällä kädet lämpiminä ja järjestämällä työmenetelmät**

E

## Cizalla inalámbrica para hierba y arbustos **0755**

### INTRODUCCIÓN

- Esta herramienta se ha diseñado para recortar hierba, arbustos y setos, y está concebida exclusivamente para uso doméstico
- Esta herramienta no está concebida para uso profesional
- Lea este manual de instrucciones cuidadosamente antes de utilizarlo y guárdelo para consultas futuras ③
- **Preste especialmente atención a las instrucciones y advertencias de seguridad; en caso contrario pueden ocurrir graves lesiones**
- Compruebe que el paquete contiene todas las piezas según se ilustra en la figura ②
- Cuando faltan piezas o se dañan, póngase en contacto con su distribuidor

### DATOS TÉCNICOS ①

### ELEMENTOS DE LA HERRAMIENTA ②

- A Incluye pilas
- B Cargador
- C Contacto del cargador
- D Luz de carga
- E Interruptor de seguridad
- F Interruptor de gatillo
- G Botón de apertura de cubierta
- H Cubierta de protección
- J Cizalla para hierba
- K Cizalla para arbustos
- L Carril de almacenamiento ( **tornillos no suministrados**)
- M Protecciones de hoja (2)
- N Gancho para almacenamiento de hojas

### SEGURIDAD

#### INSTRUCCIONES GENERALES DE SEGURIDAD

**⚠ ¡ATENCIÓN!** Lea íntegramente estas advertencias de peligro e instrucciones. En caso de no atenerse a las advertencias de peligro e instrucciones siguientes, ello puede ocasionar una descarga eléctrica, un incendio y/o lesión grave. **Guardar todas las advertencias de peligro e instrucciones para futuras consultas.** El término "herramienta eléctrica" empleado en las siguientes advertencias de peligro se refiere a herramientas eléctricas de conexión a la red (con cable de red) y a herramientas eléctricas accionadas por acumulador (o sea, sin cable de red).

#### 1) SEGURIDAD DEL PUESTO DE TRABAJO

- a) **Mantenga limpia y bien iluminada su área de trabajo.** El desorden o una iluminación deficiente en las áreas de trabajo pueden provocar accidentes.
- b) **No utilice la herramienta eléctrica en un entorno con peligro de explosión, en el que se encuentren combustibles líquidos, gases o material en polvo.** Las herramientas eléctricas producen chispas que pueden llegar a inflamar los materiales en polvo o vapores.
- c) **Mantenga alejados a los niños y otras personas de su área de trabajo al emplear la herramienta eléctrica.** Una distracción le puede hacer perder el control sobre la herramienta.

#### 2) SEGURIDAD ELÉCTRICA

- a) **El enchufe de la herramienta debe corresponder a la toma de corriente utilizada. No es admisible modificar el enchufe en forma alguna. No emplear adaptadores en herramientas dotadas con una toma de tierra.** Los enchufes sin modificar adecuados a las respectivas tomas de corriente reducen el riesgo de una descarga eléctrica.
- b) **Evite que su cuerpo toque partes conectadas a tierra como tuberías, radiadores, cocinas y refrigeradores.** El riesgo a quedar expuesto a una descarga eléctrica es mayor si su cuerpo tiene contacto con tomas de tierra.
- c) **No exponga las herramientas eléctricas a la lluvia o a condiciones de humedad.** Existe el peligro de recibir una descarga eléctrica si penetran líquidos en la herramienta.
- d) **No utilice el cable de red para transportar o colgar la herramienta, ni tire de él para sacar el enchufe de la toma de corriente. Mantenga el cable de red alejado del calor, aceite, esquinas cortantes o piezas móviles.** Los cables de red dañados o enredados pueden provocar una descarga eléctrica.
- e) **Al trabajar con la herramienta eléctrica en la intemperie utilice solamente cables de prolongación homologados para su uso en exteriores.** La utilización de un cable de prolongación adecuado para su uso en exteriores reduce el riesgo de una descarga eléctrica.
- f) **Si el funcionamiento de una herramienta eléctrica en un lugar húmedo fuese inevitable, utilice un cortacircuito de fuga a tierra.** El uso de un cortacircuito de fuga a tierra reduce el riesgo de descarga eléctrica.

#### 3) SEGURIDAD DE PERSONAS

- a) **Esté atento y emplee la herramienta con prudencia. No utilice la herramienta eléctrica si estuviese cansado, ni bajo los efectos de alcohol, drogas o medicamentos.** El no estar atento durante el uso de una herramienta eléctrica puede provocarle serias lesiones.
- b) **Utilice un equipo de protección personal y en todo caso unas gafas de protección.** El riesgo a lesionarse se reduce considerablemente si, dependiendo del tipo y la aplicación de la herramienta eléctrica empleada, se utiliza un equipo de protección adecuado como una mascarilla antipolvo, zapatos de seguridad con suela antideslizante, casco, o protectores auditivos.

- c) **Evite una puesta en marcha fortuita. Asegurarse de que la herramienta eléctrica esté desconectada antes de conectarla a la toma de corriente y/o al montar el acumulador, al recogerla, y al transportarla.** Si transporta la herramienta eléctrica sujetándola por el interruptor de conexión/desconexión, o si introduce el enchufe en la toma de corriente con la herramienta eléctrica conectada, ello puede dar lugar a un accidente.
- d) **Retire las herramientas de ajuste o llaves fijas antes de conectar la herramienta eléctrica.** Una herramienta o llave colocada en una pieza rotativa puede producir lesiones graves al accionar la herramienta eléctrica.
- e) **Sea precavido. Trabaje sobre una base firme y mantenga el equilibrio en todo momento.** Ello le permitirá controlar mejor la herramienta eléctrica en caso de presentarse una situación inesperada.
- f) **Lleve puesta una vestimenta de trabajo adecuada. No utilice vestimenta amplia ni joyas. Mantenga su pelo, vestimenta y guantes alejados de las piezas móviles.** La vestimenta suelta, las joyas y el pelo largo se pueden enganchar con las piezas en movimiento.
- g) **Siempre que sea posible utilizar equipos de aspiración o captación de polvo, asegúrese que éstos estén montados y que sean utilizados correctamente.** El empleo de estos equipos reduce los riesgos derivados del polvo.

#### 4) CUIDADO Y UTILIZACIÓN DE HERRAMIENTAS ELÉCTRICAS

- a) **No sobrecargue la herramienta. Use la herramienta prevista para el trabajo a realizar.** Con la herramienta adecuada podrá trabajar mejor y con mayor seguridad dentro del margen de potencia indicado.
- b) **No utilice herramientas con un interruptor defectuoso.** Las herramientas que no se puedan conectar o desconectar son peligrosas y deben repararse.
- c) **Saque el enchufe de la red y/o desmonte el acumulador antes de realizar un ajuste en la herramienta eléctrica, cambiar de accesorio o al guardar la herramienta eléctrica.** Esta medida preventiva reduce el riesgo de conectar accidentalmente la herramienta.
- d) **Guarde las herramientas fuera del alcance de los niños y de las personas que no estén familiarizadas con su uso.** Las herramientas utilizadas por personas inexpertas son peligrosas.
- e) **Cuide sus herramientas con esmero. Controle si funcionan correctamente, sin atascarse, las partes móviles de la herramienta, y si existen partes rotas o deterioradas que pudieran afectar al funcionamiento de la herramienta. Si la herramienta eléctrica estuviese defectuosa haga repararla antes de volver a utilizarla.** Muchos de los accidentes se deben a herramientas con un mantenimiento deficiente.
- f) **Mantenga los útiles limpios y afilados.** Los útiles mantenidos correctamente se dejan guiar y controlar mejor.
- g) **Utilice herramientas eléctricas, accesorios, útiles, etc. de acuerdo con estas instrucciones, teniendo en cuenta las condiciones de trabajo y la tarea a realizar.** El uso de herramientas eléctricas para trabajos

diferentes de aquellos para los que han sido concebidas puede resultar peligroso.

#### 5) CUIDADO Y UTILIZACIÓN DE HERRAMIENTAS ACCIONADAS POR ACUMULADOR

- a) **Cargue los acumuladores únicamente con los cargadores recomendados por el fabricante.** Existe riesgo de incendio al intentar cargar acumuladores de un tipo diferente al previsto para el cargador.
- b) **Emplee únicamente los acumuladores previstos para la herramienta eléctrica.** El uso de otro tipo de acumuladores puede provocar daños e incluso un incendio.
- c) **Si no utiliza el acumulador, guárdelo separado de clips, monedas, llaves, clavos, tornillos o demás objetos metálicos que pudieran puentear sus contactos.** El cortocircuito de los contactos del acumulador puede causar quemaduras o un incendio.
- d) **La utilización inadecuada del acumulador puede provocar fugas de líquido. Evite el contacto con él. En caso de un contacto accidental enjuagar el área afectada con abundante agua. En caso de un contacto con los ojos recurra además inmediatamente a un médico.** El líquido del acumulador puede irritar la piel o producir quemaduras.

#### 6) SERVICIO

- a) **Únicamente haga reparar su herramienta eléctrica por un profesional, empleando exclusivamente piezas de repuesto originales.** Solamente así se mantiene la seguridad de la herramienta eléctrica.

### INSTRUCCIONES DE SEGURIDAD ESPECÍFICAS PARA CIZALLAS INALÁMBRICAS PARA HIERBA Y ARBUSTOS

#### GENERAL

- Esta herramienta no está pensada para ser utilizada por personas (incluidos niños) con capacidades físicas, sensoriales o mentales disminuidas o falta de experiencia y conocimientos, a menos que estén bajo la supervisión o instrucciones relativas al uso de la herramienta por parte de una persona responsable de su seguridad
- Asegúrese de que los niños no jueguen con la herramienta
- Utilice la herramienta sólo con luz diurna o con una iluminación artificial adecuada
- No recorte los setos si están mojados
- Mantenga manos y pies alejados de la hoja de corte, especialmente al encender la herramienta
- En ningún caso maneje la herramienta en la proximidad inmediata de personas (especialmente niños) o animales
- El usuario es responsable de los accidentes o riesgos que sufran otras personas o sus bienes

#### ANTES DEL USO

- Antes de utilizar la herramienta por primera vez, es recomendable saber cierta información práctica
- Compruebe siempre que la tensión de alimentación es la misma que la indicada en la placa de características del cargador
- Compruebe el funcionamiento de la herramienta cada vez que vaya a utilizarla; en el caso de que presentara algún defecto, llévelo a una persona cualificada para que lo repare; no abra nunca la herramienta

- Antes de su uso, inspeccione exhaustivamente el área de corte y retire todos los objetos extraños que pudieran estar enredados en las hojas de corte (como piedras, clavos, alambres, soportes metálicos de plantas)

#### DURANTE EL USO

- Llevar guantes protectores, gafas de protección, vestimenta ceñida al cuerpo y protección adecuada para pelo largo
- Siempre vista mangas y pantalones largos y lleve calzado resistente al manejar la herramienta
- Adopte una postura estable al trabajar (no se extralimite, especialmente al utilizar una banqueta o una escalera)
- **Sujete la herramienta exclusivamente por las superficies de agarre aisladas, ya que es posible que las hojas de corte entren en contacto con cables ocultos o con su propio cable de alimentación** (si las hojas de corte se ponen en contacto con un cable bajo tensión es posible que queden bajo tensión las partes metálicas de la herramienta, lo que podría ocasionar una descarga eléctrica al operario)
- **Mantenga el cable (de extensión) alejado del área de corte** (durante la operación el cable puede quedar oculto entre arbustos y ser cortado accidentalmente por las hojas)
- **Mantenga todas las partes del cuerpo alejadas de las hojas de corte, no retire el material cortado ni sostenga el material a cortar cuando las hojas están en movimiento, y asegúrese de que el interruptor está en la posición de desactivación al limpiar el material atascado** (un momento de descuido cuando se está manejando la herramienta puede provocar lesiones personales graves)
- En caso de un mal funcionamiento eléctrico o mecánico se debe parar inmediatamente la herramienta o desconectar el cargador de la red

#### DESPUÉS DEL USO

- **Transporte la herramienta por la empuñadura con las hojas de corte paradas y, al transportar o guardar la herramienta, monte siempre la cubierta de las hojas** (la manipulación adecuada de la herramienta reducirá la posibilidad de sufrir lesiones personales con las hojas de corte)

#### RECARGA/BATERÍAS

- Recargue la batería únicamente con el cargador suministrado
- No recargue la batería en entornos húmedos
- No exponga la herramienta/cargador a la lluvia
- Guarde la herramienta/cargador en un lugar donde la temperatura no exceda los 40°C ni baje de 0°C
- No utilice el cargador si está dañado; llévelo a uno de los servicios técnicos autorizados de SKIL para hacer el examen de seguridad
- No utilice el cargador cuando el cable o la clavija estén dañados; el cable o la clavija deben cambiarse inmediatamente en uno de los servicios técnicos autorizados de SKIL
- No desarme el cargador o la herramienta

#### EXPLICACIÓN DE SÍMBOLOS DE HERRAMIENTA/CARGADOR

- ③ **Lea el manual de instrucciones antes de utilizarla**
- ④ **No exponga la herramienta/cargador a la lluvia**
- ⑤ **Advertencia** Tras apagar la herramienta, la hoja continúa moviéndose durante unos segundos

- ⑥ **Preste atención al riesgo de lesiones provocadas por la proyección de desechos** (mantenga a los transeúntes a una distancia de seguridad respecto al área de trabajo)

- ⑦ Sólo utilice el cargador dentro de la casa
- ⑧ Doble aislamiento (no requiere cable de tierra)
- ⑨ Apagado automático cuando el cargador se calienta (se funde el fusible térmico y el cargador no se puede utilizar)
- ⑩ Una polaridad incorrecta en la conexión del cargador podría causar daños (sólo cargue la batería con el cargador suministrado)
- ⑪ No deseche el cargador junto con los residuos domésticos
- ⑫ No deseche la batería junta con los residuos domésticos

#### USO

- Recargue de la batería ⑬
  - la batería de herramientas nuevas no está completamente cargada
- ! **desenchufe el cargador de la herramienta después de que se haya cumplido el tiempo de recarga; con ello se prolonga la vida útil de la batería**

#### IMPORTANTE:

- mientras esté cargando, el cargador y la batería pueden calentarse demasiado; esto es normal y no representa un problema
- ! **una batería de ion-litio nueva o que no haya sido usada durante largo tiempo alcanza su plena potencia después de aproximadamente 3 ciclos de carga/descarga**
- conecte el cargador B en el tomacorrientes y en el contacto C
- el piloto de carga D se enciende indicando que se está cargando la herramienta
- cuando la batería esté totalmente cargada, se apaga el piloto de carga D (al cabo de 4-6 horas)
- la batería de ion-litio se puede cargar en cualquier momento (la interrupción del procedimiento de carga no daña la batería)
- no es preciso que esté descargada la batería de ion-litio antes de cargarla (no existe "efecto memoria" como ocurre con las baterías de níquel-cadmio)
- si usted prevee largos periodos de inactividad de la herramienta, sería conveniente desconectar el cargador de la red
- Protección de la batería  
Desconecta la herramienta automáticamente cuando
  - 1) la temperatura de la batería no se encuentra en el rango de temperatura operativa permitido de entre -10 y +60°C
  - 2) la batería de ion-litio se encuentra casi vacía (para su protección frente a una descarga intensa)
- ! **no continúe pulsando el interruptor de encendido después de que se apague automáticamente la herramienta; se puede dañar la batería**
- Interruptor de encendido/apagado de seguridad ⑭  
Impide que la herramienta se encienda accidentalmente
  - encienda la herramienta accionando el interruptor de seguridad E ② y luego el gatillo F ②
  - apague la herramienta soltando el gatillo F

- aleje la herramienta del área de corte antes de apagarla
- ! **tras apagar la herramienta, la hoja continúa girando durante unos segundos**
- Cambio de hojas <sup>(15)</sup>
  - ! **llevar guantes de protección**
  - volte la herramienta al revés
  - pulse el botón de liberación G
  - deslice la cubierta de protección H en la dirección indicada por la flecha impresa en la cubierta y elévela extrayéndola de la carcasa
  - ! **tenga cuidado al elevar la cubierta de protección; la hoja de cizalla para arbustos, en particular, puede caerse de forma inesperada**
  - extraiga la hoja J o K y monte la hoja requerida como se indica en la ilustración
  - sitúe la cubierta de protección H atrás y deslícela hacia la hoja hasta que queda acoplada
- Sujeción y manejo de la herramienta
  - ! **durante el trabajo, sujete siempre la herramienta por la(s) zona(s) de empuñadura de color gris <sup>(16)</sup>**
  - mantenga una posición de trabajo estable
  - mantenga su otra mano alejada de las hojas de corte
- Recorte de setos <sup>(17)</sup>
  - corte en primer lugar los laterales del seto (desde la parte inferior hacia arriba), a continuación corte la parte superior
  - corte el lateral de un seto de modo que quede ligeramente más estrecho en la parte superior
  - utilice una sierra manual o una podadora para cortar las ramas más gruesas
  - tanto la cizalla para arbustos K como la cizalla para hierba J se pueden utilizar para el recorte de setos
- Recorte de hierba y arbustos <sup>(18)</sup>
  - al cortar hierba alta, trabaje por etapas desde la parte superior y proceda realizando pequeños cortes
  - para lograr unos resultados óptimos, corte exclusivamente hierba seca
  - mantenga la herramienta alejada de objetos sólidos para proteger las hojas de corte frente a un desgaste excesivo
  - la cizalla para hierba J también se puede utilizar para el recorte de arbustos

## CONSEJOS DE APLICACIÓN

- Para recortar un seto con un nivel de altura uniforme
  - fije una cuerda que recorra la longitud del seto a la altura deseada
  - recorte el seto justo por encima de esta cuerda
- Temporadas recomendadas para el corte/recorte (Europa Occidental)
  - recorte los setos de hoja caduca en junio y octubre
  - recorte los setos perennes en abril y agosto
  - recorte las coníferas y otros arbustos de crecimiento rápido cada 6 semanas a partir de mayo hasta octubre

## MANTENIMIENTO / SERVICIO

- Esta herramienta no está concebida para uso profesional
- **Al abrir la semicarcasa puede que se dañe la herramienta**

- Mantenga limpios el cargador, la herramienta y las hojas de corte
  - ! **antes de limpiar el cargador desenchufarlo de la red**
  - limpie la herramienta con un paño húmedo (no emplee productos de limpieza o disolventes)
  - después de su uso, siempre limpie con cuidado las hojas de corte y lubríquelas ligeramente
  - ! **utilice guantes al manipular o limpiar las hojas de corte**
- Compruebe con regularidad el estado de las hojas de corte y el apriete de los pernos de las hojas
- Verifique con regularidad la ausencia de componentes desgastados o dañados y réparelos o sustitúyalos cuando sea necesario
- Afilado de las hojas de corte
  - extraiga las hojas de corte de la herramienta antes de su afilado
  - afile las hojas de corte con una lima pequeña y suave en caso de que un objeto sólido las haya dañado
  - sin embargo, le aconsejamos que las hojas sean afiladas por un especialista
  - lubrique las hojas de corte después del afilado
- Almacenamiento <sup>(19)</sup>
  - guarde la herramienta **dentro de la casa** en un lugar seco y cerrado con llave, lejos del alcance de los niños
  - instale en la pared el carril de almacenamiento L con 4 tornillos (**no suministrados**), bien sujeto y horizontalmente nivelado
  - utilice las protecciones de las hojas M <sup>(2)</sup> al guardar la herramienta
  - lubrique las hojas de corte antes de guardar la herramienta
- Si a pesar de los esmerados procesos de fabricación y control, la herramienta/el cargador llegase a averiarse, la reparación deberá encargarse a un servicio técnico autorizado para herramientas eléctricas SKIL
  - envíe la herramienta o el cargador **sin desmontar** junto con una prueba de su compra a su distribuidor o a la estación de servicio más cercana de SKIL (los nombres así como el despiece de piezas de la herramienta figuran en [www.skil.com](http://www.skil.com))
  - si el cargador está defectuoso, envíe **el cargador y la batería** a su distribuidor o a la estación de servicio de SKIL

## RESOLUCIÓN DE PROBLEMAS

- El siguiente listado indica síntomas de problemas, causas posibles y acciones correctoras (si no permite la identificación y la corrección del problema, póngase en contacto con su distribuidor o su centro de asistencia)
  - ★ La herramienta funciona de forma intermitente
    - cableado interno defectuoso -> póngase en contacto con distribuidor/centro de asistencia
    - interruptor de encendido/apagado defectuoso -> póngase en contacto con distribuidor/centro de asistencia
  - ★ El motor funciona pero las hojas permanecen paradas
    - avería interna -> póngase en contacto con distribuidor/centro de asistencia
  - ★ Hojas de corte calientes
    - hojas de corte desafiladas -> afile las hojas



- hojas de corte melladas -> inspeccione las hojas de corte
- fricción excesiva debido a la falta de lubricante -> lubrique las hojas

## AMBIENTE

- **No deseche las herramientas eléctricas, las pilas, los accesorios y embalajes junto con los residuos domésticos** (sólo para países de la Unión Europea)
  - de conformidad con la Directiva Europea 2002/96/CE sobre residuos de aparatos eléctricos y electrónicos y su aplicación de acuerdo con la legislación nacional, las herramientas eléctricas cuya vida útil haya llegado a su fin se deberán recoger por separado y trasladar a una planta de reciclaje que cumpla con las exigencias ecológicas
  - símbolo ① llamará su atención en caso de necesidad de tirarlas
- ! **quite la pila antes de desechar la herramienta**
- Retirando/desechando de las pilas ②
  - ! **quite las pilas solamente si están completamente agotadas**
  - proteja los terminales de las pilas con cinta aislante para evitar cortocircuitos
  - deshágase de la pila en un punto de recogida oficial de pilas
  - ! **las baterías estallarán si se tiran al fuego, por ningún motivo caliente las baterías**

## DECLARACIÓN DE CONFORMIDAD CE

- Declaramos bajo nuestra sola responsabilidad que el producto descrito bajo "Datos técnicos" está en conformidad con las normas o documentos normalizados siguientes: EN 60335, EN 60745, EN 61000, EN 55014 de acuerdo con las disposiciones en las directivas 2006/95/CE, 2004/108/CE, 2006/42/CE, 2000/14/CE, 2011/65/UE
- **Expediente técnico en:** SKIL Europe BV (PT-SEU/ENG1), 4825 BD Breda, NL

Marijn van der Hoofden  
Operations & Engineering

Olaf Dijkgraaf  
Approval Manager

SKIL Europe BV, 4825 BD Breda, NL

19.08.2013

CE11

## RUIDOS/VIBRACIONES

- Medido según EN 60745 el nivel de la presión acústica de esta herramienta se eleva a 56 dB(A) y el nivel de la potencia acústica a 76 dB(A) (desviación estándar: 3 dB), y la vibración a <math>2,5 \text{ m/s}^2</math> (método brazo-mano; incertidumbre  $K = 1,5 \text{ m/s}^2$ )
- Medido según 2000/14/CE (EN/ISO 3744) el nivel de potencia acústica LWA garantizado es inferior a 79 dB(A) (procedimiento para evaluación de la conformidad según anexo V)
- El nivel de emisión de vibraciones ha sido medido según una prueba estándar proporcionada en EN 60745; puede utilizarse para comparar una herramienta con otra y

como valoración preliminar de la exposición a las vibraciones al utilizar la herramienta con las aplicaciones mencionadas

- al utilizarla para distintas aplicaciones o con accesorios diferentes o con un mantenimiento deficiente, podría **aumentar** de forma notable el nivel de exposición
  - en las ocasiones en que se apaga la herramienta o cuando está funcionando pero no está realizando ningún trabajo, se podría **reducir** el nivel de exposición de forma importante
- ! **protéjase contra los efectos de la vibración realizando el mantenimiento de la herramienta y sus accesorios, manteniendo sus manos calientes y organizando sus patrones de trabajo**



P

**Aparador de relva/  
arbustos sem fios**

**0755**

## INTRODUÇÃO

- Esta ferramenta foi concebida para aparar relva, sebes e arbustos e destina-se apenas a utilização doméstica
- Esta ferramenta não se destina a utilização profissional
- Leia este manual de instruções cuidadosamente antes de utilizar e guarde-o para futura referência ③
- **Dê especial atenção às instruções e avisos de segurança; a não observação das respectivas recomendações poderá resultar em lesões graves**
- Verifique se a embalagem contém todas as peças conforme apresentado no desenho ②
- Quando faltarem peças ou estiverem danificadas, contacte o revendedor

## DADOS TÉCNICOS ①

## ELEMENTOS DA FERRAMENTA ②

- A** Pilha integrada
- B** Carregador
- C** Contacto do carregador
- D** Luz do carregador
- E** Interruptor de segurança
- F** Gatilho
- G** Botão de libertação da tampa
- H** Tampa de protecção
- J** Lâmina para aparar relva
- K** Lâmina para aparar arbustos
- L** Calha de armazenamento (**parafusos não fornecidos**)
- M** Guardas da lâmina (2)
- N** Gancho de arrumação da lâmina

# SEGURANÇA

## INSTRUÇÕES DE SEGURANÇA GERAIS

**⚠ ATENÇÃO!** Devem ser lidas todas as indicações de advertência e todas as instruções. O desrespeito das advertências e instruções apresentadas abaixo pode causar choque eléctrico, incêndio e/ou graves lesões. **Guarde bem todas as advertências e instruções para futura referência.** O termo “ferramenta eléctrica” utilizado a seguir nas indicações de advertência, refere-se a ferramentas eléctricas operadas com corrente de rede (com cabo de rede) e a ferramentas eléctricas operadas com acumulador (sem cabo de rede).

### 1) SEGURANÇA DA ÁREA DE TRABALHO

- Mantenha a sua área de trabalho limpa e arrumada.** Desordem ou áreas de trabalho com fraca iluminação podem causar acidentes.
- Não trabalhar com a ferramenta eléctrica em áreas com risco de explosão, nas quais se encontrem líquidos, gases ou pós inflamáveis.** Ferramentas eléctricas produzem faíscas que podem provocar a ignição de pó e vapores.
- Mantenha crianças e outras pessoas afastadas da ferramenta eléctrica durante o trabalho com a ferramenta.** Distrações podem causar a falta de controle sobre o aparelho.

### 2) SEGURANÇA ELÉCTRICA

- A ficha das ferramentas eléctricas devem caber na tomada. A ficha não deve ser modificada de modo algum. Não utilize quaisquer fichas de adaptação junto com ferramentas eléctricas ligadas à terra.** Fichas sem modificações e tomadas adequadas reduzem o risco de choques eléctricos.
- Evite que o corpo entre em contacto com superfícies ligadas à terra, como por exemplo tubos, radiadores, fogões e geladeiras.** Há um risco elevado de choques eléctricos, caso o corpo for ligado à terra.
- A ferramenta eléctrica não deve ser exposta à chuva nem humidade.** A penetração de água na ferramenta eléctrica aumenta o risco de choques eléctricos.
- O cabo do aparelho não deve ser utilizado para o transporte, para pendurar o aparelho, nem para puxar a ficha da tomada. Mantenha o cabo afastado de calor, óleo, cantos afiados ou partes em movimento do aparelho.** Cabos danificados ou torcidos aumentam o risco de choques eléctricos.
- Ao trabalhar com a ferramenta eléctrica ao ar livre, use um cabo de extensão apropriado para áreas externas.** O uso de um cabo apropriado para áreas externas reduz o risco de choques eléctricos.
- Se não for possível evitar o funcionamento da ferramenta eléctrica em áreas húmidas, deverá ser utilizado um disjuntor de corrente de avaria.** A utilização de um disjuntor de corrente de avaria reduz o risco de um choque eléctrico.

### 3) SEGURANÇA DE PESSOAS

- Esteja alerta, observe o que está a fazer, e tenha prudência ao trabalhar com a ferramenta eléctrica. Não use a ferramenta eléctrica se estiver fatigado**

**ou sob a influência de drogas, álcool ou medicamentos.** Um momento de falta de atenção durante a operação da ferramenta eléctrica pode causar graves lesões.

- Utilizar equipamento de protecção pessoal e sempre óculos de protecção.** A utilização de equipamento de protecção pessoal, como máscara de protecção contra pó, sapatos de segurança antiderrapantes, capacete de segurança ou protecção auricular, de acordo com o tipo e aplicação da ferramenta eléctrica, reduz o risco de lesões.
  - Evitar uma colocação em funcionamento involuntária. Assegure-se de que a ferramenta eléctrica esteja desligada, antes de conectá-la à alimentação de rede e/ou ao acumulador, antes de levantá-la ou de transportá-la.** Se tiver o dedo no interruptor ao transportar a ferramenta eléctrica ou se o aparelho for conectado à alimentação de rede enquanto estiver ligado, poderão ocorrer acidentes.
  - Remover chaves de ajustes ou chaves de fenda, antes de ligar a ferramenta eléctrica.** Uma chave de fenda ou chave de ajuste que se encontre numa parte móvel do aparelho, pode levar a lesões.
  - Não se sobrestime. Mantenha uma posição firme e mantenha sempre o equilíbrio.** Desta forma poderá ser mais fácil controlar o aparelho em situações inesperadas.
  - Use roupa apropriada. Não use roupa larga ou jóias. Mantenha o cabelo, roupa e luvas afastadas de partes em movimento.** Roupas largas, jóias ou cabelos longos podem ser agarradas por partes em movimento.
  - Se for prevista a montagem de dispositivos de aspiração de pó e de dispositivos de recolha, assegure-se de que estão conectados e que sejam utilizados de forma correcta.** A utilização de uma aspiração de pó pode reduzir o perigo devido ao pó.
- ### 4) USO E TRATAMENTO DE FERRAMENTAS ELÉCTRICAS
- Não sobrecarregue a ferramenta eléctrica. Use para o seu trabalho a ferramenta eléctrica correcta.** A ferramenta correcta realizará o trabalho de forma melhor e mais segura dentro da faixa de potência indicada.
  - Não utilize a ferramenta eléctrica se o interruptor não puder ser ligado nem desligado.** Qualquer ferramenta eléctrica que não possa ser controlada através do interruptor de ligar-desligar, é perigosa e deve ser reparada.
  - Puxar a ficha da tomada e/ou remover o acumulador antes de executar ajustes na ferramenta, de substituir acessórios ou de guardar a ferramenta.** Esta medida de segurança evita que a ferramenta eléctrica seja ligada acidentalmente.
  - Guarde ferramentas eléctricas que não estiverem sendo utilizadas, for a do alcance de crianças. Não permita que o aparelho seja utilizado por pessoas não familiarizadas com o mesmo ou que não tenham lido estas instruções.** Ferramentas eléctricas são perigosas nas mãos de pessoas sem treinamento.
  - Trate a sua ferramenta eléctrica com cuidado. Verifique se as partes móveis do aparelho funcionam perfeitamente e não emperram, se há peças quebradas ou danificadas, que possam**

**influenciar o funcionamento do aparelho. Peças danificadas devem ser reparadas antes da utilização do aparelho.** Muitos acidentes tem como causa uma manutenção insuficiente das ferramentas eléctricas.

- f) **Mantenha as ferramentas de corte sempre afiadas e limpas.** Ferramentas de cortes devidamente tratadas, com cantos afiados travam com menos frequência e podem ser controladas com maior facilidade.
- g) **Use a ferramenta eléctrica, os acessórios os bits da ferramenta etc., de acordo com estas instruções. Considere também as condições de trabalho e o trabalho a ser efectuado.** A utilização da ferramenta eléctrica para outros fins que os previstos, pode resultar em situações perigosas.

## 5) USO E TRATAMENTO DE APARELHOS COM ACUMULADOR

- a) **Apenas deverá carregar em carregadores, acumuladores recomendados pelo fabricante.** Um carregador que é apropriado para um tipo de acumulador, pode causar um incêndio se se for utilizado para carregar outros acumuladores.
- b) **Apenas utilize nas ferramentas eléctricas os acumuladores previstos.** A utilização de outros acumuladores pode levar a lesões e riscos de incêndio.
- c) **Quando o acumulador não estiver em uso, mantenha-o afastado de outros objectos de metal, como por exemplo agrafos, moedas, chaves, pregos, parafusos, ou outros pequenos objectos metálicos que possam ligar em ponte os contactos.** Um curto circuito entre os contactos do acumulador pode causar queimaduras ou incêndio.
- d) **Aplicações inadequadas podem provocar fugas do líquido do acumulador. Evite o contacto com este líquido. No caso de um contacto accidental, lave imediatamente com água fresca. Se o líquido entrar em contacto com os olhos, procure um auxílio médico.** O líquido que escapa do acumulador pode levar a irritações ou queimaduras da pele.

## 6) SERVIÇO

- a) **A sua ferramenta eléctrica só deve ser reparada por pessoal qualificado e só devem ser colocadas peças sobressalentes originais.** Desta forma é assegurada a segurança da ferramenta eléctrica.

## INSTRUÇÕES DE SEGURANÇA ESPECÍFICAS PARA APARADORES DE RELVA/ARBUSTOS SEM FIOS

### GENERAL

- Esta ferramenta não deve ser utilizada por pessoas (incluindo crianças) com deficiências físicas, sensoriais ou mentais, ou falta de experiência e conhecimentos, excepto se tiverem supervisão ou receberem instrução relacionada com a utilização da ferramenta por uma pessoa responsável pela sua segurança
- Certifique-se de que as crianças não brinquem com a ferramenta
- Utilize a ferramenta apenas de dia ou com a iluminação artificial adequada
- Não apare sebes quando estiverem molhadas
- Mantenha as mãos e os pés afastados da lâmina de corte, em especial, quando liga a ferramenta

- Nunca utilize a ferramenta junto a pessoas (em especial, crianças) e animais
- O utilizador é responsável pelos acidentes ou perigos que ocorram com outras pessoas ou a sua propriedade

### ANTES DA UTILIZAÇÃO

- Recomenda-se que, antes de usar a ferramenta pela primeira vez, o utilizador receba informação prática
- Certifique-se sempre de que a tensão de alimentação está de acordo com a tensão indicada na placa de identificação do carregador
- Verifique o funcionamento da ferramenta antes de cada utilização e, em caso de avaria, leve-a a uma pessoa qualificada para reparação; nunca abra você mesmo a ferramenta
- Antes de utilizar, inspecione cuidadosamente a área de corte e retire todos os objectos estranhos que possam estar emaranhados nas lâminas de corte (como, por exemplo, pedras, pregos, vedações, suportes metálicos de plantas)

### DURANTE A UTILIZAÇÃO

- Usar luvas protectoras, óculos de protecção, roupas justas e uma protecção para cabelos (no caso de cabelos compridos)
- Use sempre calças longas, mangas compridas e sapatos fortes quando utilizar a ferramenta
- Tenha uma postura segura quando trabalhar (não ultrapasse, em especial, quando utilizar degraus ou uma escada)
- **Segure a ferramenta eléctrica pelas superfícies de fixação isoladas, porque as lâminas de corte podem entrar em contacto com o cabo ou a instalação eléctrica** (as lâminas de corte em contacto com um fio “eléctrico” podem expor as peças metálicas da ferramenta eléctrica e pode originar um choque eléctrico no operador)
- **Mantenha o cabo (extensão) afastado da área de corte** (durante a operação, o cabo pode ficar ocultado nos arbustos e pode ser cortado acidentalmente pelas lâminas)
- **Mantenha todas as partes do corpo afastadas das lâminas de corte, não retire material cortado ou material à espera de corte quando as lâminas estiverem em movimento e certifique-se de que o interruptor está desligado quando retirar o material encravado** (um momento de desatenção durante a utilização da ferramenta pode resultar numa lesão grave)
- Em caso de anomalias eléctricas ou mecânicas, desligue imediatamente a ferramenta ou desligue o carregador da fonte de corrente

### APÓS A UTILIZAÇÃO

- **Transporte a ferramenta pela pega com as lâminas de corte paradas e, quando transportar ou guardar a ferramenta, monte sempre a tampa da lâmina** (o manuseamento adequado da ferramenta reduzirá possíveis lesões das lâminas de corte)

### CARGA/BATERIAS

- Recarregue a bateria só com o carregador que é fornecido com a ferramenta
- Não carregue a bateria em locais molhados ou húmidos
- Não exponha a ferramenta/carregador à chuva
- Guarde a ferramenta/carregador em locais onde a temperatura não exceda os 40°C ou baixe os 0°C

- Não utilize o carregador se estiver danificado; leve-o a um dos Postos de Assistência autorizados SKIL para proceder a um teste
- Não utilize o carregador caso o fio ou tomada estejam danificados; quer o fio, quer a tomada deverão ser imediatamente substituídos num dos Postos de Assistência autorizados SKIL
- Não desmonte o carregador ou a ferramenta

#### EXPLICAÇÕES DOS SÍMBOLOS DA FERRAMENTA/ CARREGADOR

- ③ **Leia o manual de instruções antes de utilizar o equipamento**
- ④ **Não exponha a ferramenta/carregador à chuva**
- ⑤ **Aviso!** Depois de desligar a ferramenta, a lâmina continua a mover-se durante alguns segundos
- ⑥ **Tenha atenção ao risco de lesão provocado pelos resíduos móveis** (mantenha as pessoas a uma distância segura da área de trabalho)
- ⑦ Utilize apenas o carregador dentro de casa
- ⑧ Isolamento duplo (nenhum fio de terra necessário)
- ⑨ Encerramento automático quando o carregador ficar muito quente (o fusível térmico rebenta e o carregador fica inutilizado)
- ⑩ A polaridade incorrecta da ligação do carregador pode provocar perigo (carregue a bateria apenas com o carregador fornecido)
- ⑪ Não deite o carregador no lixo doméstico
- ⑫ Não deite a bateria no lixo doméstico

## MANUSEAMENTO

- Recarga da bateria ⑬
  - a bateria das ferramentas novas não está totalmente carregada
  - ! **desligue o carregador da ferramenta, após do período de carga ter terminado, para poder, assim, prolongar a duração da bateria**
- IMPORTANTE:
  - durante a carga o carregador e bateria poderão aquecer; isto é normal e não representa um problema
  - ! **uma bateria de iões de lítio nova ou uma que não foi utilizada por muito tempo, apenas alcança a sua plena potência após aproximadamente 3 ciclos de carga/descarga**
  - ligue o carregador B à tomada de parede e ao contacto C
  - a luz de carregamento D liga-se para indicar que a ferramenta está a ser carregada
  - quando a bateria estiver completamente carregada, a luz de carregamento D apaga (após 4-6 horas)
  - pode carregar a bateria de iões de lítio a qualquer momento (a interrupção do procedimento de carregamento não danifica a bateria)
  - a bateria de iões de lítio não tem de estar totalmente descarregada antes de a carregar (não tem “efeito de memória”, como acontece com as baterias de níquel-cádmio)
  - se prever não utilizar a ferramenta por um longo período, deverá desligar o carregador da fonte de corrente

- Protecção da bateria
  - Desliga automaticamente a ferramenta sempre que
    - 1) a temperatura da bateria não se encontrar dentro do intervalo de temperatura de funcionamento, entre -10 e +60°C
    - 2) a bateria de iões de lítio está quase descarregada (para proteger contra descarga profunda)
  - ! **não continue a premir o interruptor de ligar/desligar após a desactivação automática da ferramenta; pode danificar a bateria**
- Interruptor on/off de segurança ⑭
  - Impede a ferramenta de se ligar acidentalmente
    - ligue primeiro a ferramenta antes de premir o interruptor de segurança E ② e, em seguida, puxe o interruptor de accionamento F ②
    - desligue a ferramenta soltando o gatilho F
    - afaste a ferramenta da área de corte antes de desligar
  - ! **depois de desligar a ferramenta, a lâmina continua a rodar durante alguns segundos**
- Substituir lâminas ⑮
  - ! **usar luvas de protecção**
    - volte a ferramenta ao contrário
    - prima o botão de libertação G
    - deslize a tampa de protecção H na mesma direcção da seta impressa na tampa e levante-a do compartimento
  - ! **tenha cuidado quando levantar a tampa de protecção; a lâmina para aparar arbustos em especial pode cair inesperadamente**
    - levante a lâmina J ou K e monte a lâmina necessária conforme ilustrado
    - posicione a tampa de protecção H novamente e deslize-a na direcção da lâmina até encaixar
- Segurar e guiar a ferramenta
  - ! **durante o trabalho, segure sempre a ferramenta na(s) área(s) de fixação cinzenta(s) ⑯**
    - mantenha uma posição de trabalho estável
    - mantenha a outra mão afastada das lâminas de corte
- Aparar sebes ⑰
  - apare os lados da sebe primeiro (a partir do fundo no sentido ascendente) e, em seguida, corte o topo
  - apare o lado de uma sebe para que fique ligeiramente mais estreito no topo
  - utilize uma serra ou tesoura da poda para cortar os ramos mais grossos
  - pode utilizar a lâmina do aparador de arbustos, K assim a lâmina do aparador de relva J para aparar sebes
- Aparar relva e arbustos ⑱
  - quando cortar relva alta, trabalhe por fases a partir do topo e efectue pequenos cortes
  - para resultados de corte óptimos, corte apenas relva seca
  - mantenha a ferramenta afastada de objectos sólidos para proteger as lâminas de corte contra o desgaste excessivo
  - pode também utilizar a lâmina do aparador de relva J para aparar arbustos

## CONSELHOS DE APLICAÇÃO

- Para aparar uma sebe para um nível de altura uniforme
  - aperte um fio ao longo da sebe à altura pretendida
  - apare a sebe acima deste fio

- Tempos de corte/aparar recomendados (Europa Ocidental)
  - apare as sebes com folhas caducas em Junho e Outubro
  - apare as sebes de folhas persistentes em Abril e Agosto
  - apare as coníferas e outros arbustos de crescimento rápido todas as 6 semanas de Maio até Outubro

## MANUTENÇÃO / SERVIÇO

- Esta ferramenta não se destina a utilização profissional
- **A ferramenta pode ser danificada se a carcaça for aberta**
- Mantenha a ferramenta, o carregador e as lâminas de corte limpos
  - ! **desligue o carregador da fonte de corrente antes de limpar**
  - limpe a ferramenta com um pano húmido (não utilize decapantes ou solventes)
  - após a utilização, limpe sempre cuidadosamente e lubrifique ligeiramente as lâminas de corte
  - ! **use luvas quando manusear ou limpar as lâminas de corte**
- Verifique regularmente o estado das lâminas de corte e o aperto dos parafusos das lâminas
- Verifique regularmente se existem componentes gastos ou danificados e mande-os reparar/substituir quando necessário
- Afiar as lâminas de corte
  - retire as lâminas de corte da ferramenta antes de afiar
  - afie as lâminas de corte com uma lima pequena e lisa, no caso de um objecto sólido danificá-las
  - no entanto, recomendamos que as lâminas sejam afiadas por um especialista
  - lubrifique as lâminas de corte depois de afiar
- Armazenamento 19
  - guarde a ferramenta **no interior** num local seco e seguro, fora do alcance das crianças
  - monte a calha de armazenamento L na parede com 4 parafusos (**não fornecidos**) e nivelada na horizontal
  - utilize as guardas da lâmina M 2 quando guardar a ferramenta
  - lubrifique as lâminas de corte antes de guardar a ferramenta
- Se a ferramenta/o carregador falhar apesar de cuidadosos processos de fabricação e de teste, a reparação deverá ser executada por uma oficina de serviço autorizada para ferramentas eléctricas SKIL
  - envie a ferramenta ou o carregador, **sem desmontar**, juntamente com a prova de compra, para o seu revendedor ou para o centro de assistência SKIL mais próximo (os endereços assim como a mapa de peças da ferramenta estão mencionados no [www.skil.com](http://www.skil.com))
  - em caso de avaria do carregador, **envie o carregador e a bateria** para o seu revendedor ou o centro de assistência SKIL

## RESOLUÇÃO DE PROBLEMAS

- A lista seguinte mostra os sintomas dos problemas, causas possíveis e acções correctivas (se estas não identificarem e corrigirem o problema, contacte o revendedor ou o centro de assistência técnica)
- ★ **A ferramenta funciona intermitentemente**
  - instalação interna defeituosa -> contacte o revendedor/centro de assistência técnica

- interruptor de ligar/desligar defeituoso -> contacte o revendedor/centro de assistência técnica
- ★ **O motor funciona, mas as lâminas permanecem paradas**
  - avaria interna -> contacte o revendedor/centro de assistência técnica
- ★ **Lâminas de corte quentes**
  - lâminas de corte mal afiadas -> mande afiar as lâminas
  - lâminas de corte com amolgadelas -> mande inspeccionar as lâminas
  - demasiada fricção devido à falta de lubrificante -> lubrifique as lâminas

## AMBIENTE

- **Não deite ferramentas eléctricas, pilhas, acessórios e embalagem no lixo doméstico** (apenas para países da UE)
  - de acordo com a directiva europeia 2002/96/CE sobre ferramentas eléctricas e electrónicas usadas e a transposição para as leis nacionais, as ferramentas eléctricas usadas devem ser recolhidas em separado e encaminhadas a uma instalação de reciclagem dos materiais ecológica
  - símbolo 11 lhe avisará em caso de necessidade de arranja-las
  - ! **remove a pilha antes de eliminar a ferramenta**
- Remoção/eliminação das baterias 20
  - ! **remove apenas as baterias se estiverem completamente vazias**
  - proteja os terminais das baterias com fita forte para evitar um curto-circuito
  - coloque a pilha num ponto de recolha oficial para pilhas
  - ! **as baterias explodirão quando colocadas num fogo, por isso, não queime as baterias por nenhum motivo**

## DECLARAÇÃO DE CONFORMIDADE CE

- Declaramos sob nossa exclusiva responsabilidade que o produto descrito em "Dados técnicos" cumpre as seguintes normas ou documentos normativos: EN 60335, EN 60745, EN 61000, EN 55014 conforme as disposições das directivas 2006/95/CE, 2004/108/CE, 2006/42/CE, 2000/14/CE, 2011/65/UE
- **Processo técnico em:** SKIL Europe BV (PT-SEU/ENG1), 4825 BD Breda, NL

Marijn van der Hoofden  
Operations & Engineering

Olaf Dijkgraaf  
Approval Manager

SKIL Europe BV, 4825 BD Breda, NL

19.08.2013

CE11

## RUIDO/VIBRAÇÕES

- Medido segundo EN 60745 o nível de pressão acústica desta ferramenta é 56 dB(A) e o nível de potência acústica 76 dB(A) (espaço de erro: 3 dB), e a vibração <2,5 m/s<sup>2</sup> (método braço-mão; incerteza K = 1,5 m/s<sup>2</sup>)

- Medido segundo 2000/14/CE (EN/ISO 3744) o nível de potência acústica garantido é inferior a 79 dB(A) (processo de avaliação da conformidade de acordo com o anexo V)
  - O nível de emissão de vibrações foi medido de acordo com um teste normalizado fornecido na EN 60745; pode ser utilizado para comparar uma ferramenta com outra e como uma avaliação preliminar de exposição à vibração quando utilizar a ferramenta para as aplicações mencionadas
    - utilizar a ferramenta para diferentes aplicações ou com acessórios diferentes ou mantidos deficientemente, pode **aumentar** significativamente o nível de exposição
    - o número de vezes que a ferramenta é desligada ou quando estiver a trabalhar sem fazer nada, pode **reduzir** significativamente o nível de exposição
- ! proteja-se contra os efeitos da vibração, mantendo a ferramenta e os acessórios, mantendo as mãos quentes e organizando os padrões de trabalho**

I

## Tagliasiepi/tagliaerba senza filo 0755

### INTRODUZIONE

- Questo utensile è stato progettato per tagliare erba, siepi e arbusti ed è inteso per un utilizzo unicamente domestico
- Questo utensile non è inteso per un uso professionale
- Leggere attentamente questo manuale di istruzioni prima dell'impiego, e conservarlo per future consultazioni ③
- **Prestare particolare attenzione alle istruzioni di sicurezza ed alle avvertenze; la mancata osservanza potrebbe causare serie lesioni**
- Verificare che l'imballo contenga tutte le parti illustrate sul disegno ②
- In caso di parti mancanti o danneggiate, contattare il proprio rivenditore

### DATI TECNICI ①

### ELEMENTI UTENSILE ②

- A Batteria integrata
- B Caricabatteria
- C Attacco del caricabatteria
- D Spia di ricarica
- E Interruttore di sicurezza
- F Grilletto
- G Pulsante di rilascio coperchio
- H Coperchio di protezione
- J Lama tagliaerba
- K Lama tagliasiepi
- L Supporto per utensile (viti non fornite)
- M Protezioni lame (2)
- N Gancio reggilama

## SICUREZZA

### ISTRUZIONI GENERALI DI SICUREZZA

**⚠ ATTENZIONE! Leggere tutte le avvertenze di pericolo e le istruzioni operative.** In caso di mancato rispetto delle avvertenze di pericolo e delle istruzioni operative si potrà creare il pericolo di scosse elettriche, incendi e/o incidenti gravi. **Conservare tutte le avvertenze di pericolo e le istruzioni operative per ogni esigenza futura.** Il termine "elettroutensile" utilizzato nelle avvertenze di pericolo si riferisce ad utensili elettrici alimentati dalla rete (con linea di allacciamento) ed ad utensili elettrici alimentati a batteria (senza linea di allacciamento).

#### 1) SICUREZZA DELLA POSTAZIONE DI LAVORO

- a) **Mantenere pulito ed ordinato il posto di lavoro.** Il disordine o le zone di lavoro non illuminate possono essere fonte di incidenti.
- b) **Evitare d'impiegare l'utensile in ambienti soggetti al rischio di esplosioni nei quali si trovino liquidi, gas o polveri infiammabili.** Gli utensili elettrici producono scintille che possono far infiammare la polvere o i gas.
- c) **Mantenere lontani i bambini ed altre persone durante l'impiego dell'utensile elettrico.** Eventuali distrazioni potranno comportare la perdita del controllo sull'utensile.

#### 2) SICUREZZA ELETTRICA

- a) **La spina per la presa di corrente dovrà essere adatta alla presa. Evitare assolutamente di apportare modifiche alla spina. Non impiegare spine adattatrici assieme ad utensili con collegamento a terra.** Le spine non modificate e le prese adatte allo scopo riducono il rischio di scosse elettriche.
  - b) **Evitare il contatto fisico con superfici collegate a terra, come tubi, riscaldamenti, cucine elettriche e frigoriferi.** Sussiste un maggior rischio di scosse elettriche nel momento in cui il corpo è messo a massa.
  - c) **Custodire l'utensile al riparo dalla pioggia o dall'umidità.** L'eventuale infiltrazione di acqua in un utensile elettrico va ad aumentare il rischio d'insorgenza di scosse elettriche.
  - d) **Non usare il cavo per scopi diversi da quelli previsti al fine di trasportare o appendere l'utensile, oppure di togliere la spina dalla presa di corrente. Mantenere l'utensile al riparo da fonti di calore, dall'olio, dagli spigoli o da pezzi in movimento.** I cavi danneggiati o aggrovigliati aumentano il rischio d'insorgenza di scosse elettriche.
  - e) **Qualora si voglia usare l'utensile all'aperto, impiegare solo ed esclusivamente cavi di prolunga omologati per l'impiego all'esterno.** L'uso di un cavo di prolunga omologato per l'impiego all'esterno riduce il rischio d'insorgenza di scosse elettriche.
  - f) **Qualora non fosse possibile evitare di utilizzare l'utensile in ambiente umido, utilizzare un interruttore di messa a terra.** L'uso di un interruttore di messa a terra riduce il rischio di una scossa elettrica.
- #### 3) SICUREZZA DELLE PERSONE
- a) **È importante concentrarsi su ciò che si sta facendo e a maneggiare con giudizio l'utensile durante le operazioni di lavoro. Non utilizzare l'utensile in caso di stanchezza o sotto l'effetto di droghe, bevande**

- alcoliche e medicinali.** Un attimo di distrazione durante l'uso dell'utensile potrà causare lesioni gravi.
- b) **Indossare sempre equipaggiamento protettivo individuale. Usare sempre protezioni per gli occhi.** Se si avrà cura d'indossare equipaggiamento protettivo individuale come la maschera antipolvere, la calzatura antistrucchiolevole di sicurezza, il casco protettivo o la protezione dell'udito, a seconda dell'impiego previsto per l'utensile elettrico, si potrà ridurre il rischio di ferite.
- c) **Evitare l'accensione involontaria dell'utensile. Prima di collegarlo alla rete di alimentazione elettrica e/o alla batteria ricaricabile, prima di prenderlo oppure prima di iniziare a trasportarlo, assicurarsi che l'utensile sia spento.** Tenendo il dito sopra l'interruttore mentre si trasporta l'utensile oppure collegandolo all'alimentazione di corrente con l'interruttore inserito, si vengono a creare situazioni pericolose in cui possono verificarsi seri incidenti.
- d) **Togliere gli attrezzi di regolazione o la chiave inglese prima di accendere l'utensile.** Un utensile o una chiave inglese che si trovino in una parte dell'utensile in rotazione potranno causare lesioni.
- e) **È importante non sopravvalutarsi. Avere cura di mettersi in posizione sicura e di mantenere l'equilibrio.** In tale maniera sarà possibile controllare meglio l'utensile in situazioni inaspettate.
- f) **Indossare vestiti adeguati. Evitare di indossare vestiti lenti o gioielli. Tenere i capelli, i vestiti ed i guanti lontani da pezzi in movimento.** Vestiti lenti, gioielli o capelli lunghi potranno impigliarsi in pezzi in movimento.
- g) **Se sussiste la possibilità di montare dispositivi di aspirazione o di captazione della polvere, assicurarsi che gli stessi siano stati installati correttamente e vengano utilizzati senza errori.** L'utilizzo di un'aspirazione polvere può ridurre lo svilupparsi di situazioni pericolose dovute alla polvere.
- 4) MANEGGIO ED IMPIEGO ACCURATO DI UTENSILI ELETTRICI**
- a) **Non sovraccaricare l'utensile. Impiegare l'utensile elettrico adatto per sbrigare il lavoro.** Utilizzando l'utensile elettrico adatto si potrà lavorare meglio e con maggior sicurezza nell'ambito della gamma di potenza indicata.
- b) **Non utilizzare utensili elettrici con interruttori difettosi.** Un utensile elettrico che non si può più accendere o spegnere è pericoloso e dovrà essere riparato.
- c) **Prima di procedere ad operazioni di regolazione sull'utensile, prima di sostituire parti accessorie oppure prima di posare l'utensile al termine di un lavoro, estrarre sempre la spina dalla presa della corrente e/o estrarre la batteria ricaricabile.** Tale precauzione eviterà che l'utensile possa essere messo in funzione inavvertitamente.
- d) **Custodire gli utensili elettrici non utilizzati al di fuori della portata dei bambini. Non fare usare l'utensile a persone che non sono abituate ad usarlo o che non abbiano letto le presenti istruzioni.** Gli utensili elettrici sono pericolosi se utilizzati da persone inesperte.
- e) **Effettuare accuratamente la manutenzione dell'utensile. Verificare che le parti mobili dell'utensile funzionino perfettamente e non**
- s'inceppino, che non ci siano pezzi rotti o danneggiati al punto tale da limitare la funzione dell'utensile stesso. Far riparare le parti danneggiate prima d'impiegare l'utensile.** Numerosi incidenti vengono causati da utensili elettrici la cui manutenzione è stata effettuata poco accuratamente.
- f) **Mantenere affilati e puliti gli utensili da taglio.** Gli utensili da taglio curati con particolare attenzione e con taglienti affilati s'inceppano meno frequentemente e sono più facili da condurre.
- g) **Utilizzare utensili elettrici, accessori, attrezzi, ecc. in conformità con le presenti istruzioni. Osservare le condizioni di lavoro ed il lavoro da eseguirsi durante l'impiego.** L'impiego di utensili elettrici per usi diversi da quelli consentiti potrà dar luogo a situazioni di pericolo.
- 5) MANEGGIO ED IMPIEGO ACCURATO DI ACCUMULATORI**
- a) **Caricare l'accumulatore solo ed esclusivamente nei dispositivi di carica consigliati dal produttore.** Per un dispositivo di carica previsto per un determinato tipo di accumulatore, sussiste pericolo di incendio, se utilizzato con un accumulatore di tipo diverso.
- b) **Utilizzare negli utensili elettrici solo ed esclusivamente gli accumulatori previsti allo scopo.** L'uso di accumulatori di tipo diverso potrà dare insorgenza a lesioni e comportare il rischio d'incendi.
- c) **Tenere l'accumulatore non utilizzato lontano da graffette, monete, chiavi, chiodi, viti o da altri oggetti in metallo di piccole dimensioni che potrebbero causare un ponte tra i contatti.** Un eventuale corto circuito tra i contatti dell'accumulatore potrà dare origine a bruciature o ad incendi.
- d) **In caso di impiego sbagliato, potranno insorgere fuoriuscite di liquido dall'accumulatore. Evitarne il contatto. In caso di contatto casuale, sciacquare con acqua. Qualora il liquido dovesse entrare in contatto con gli occhi, chiedere immediato consiglio al medico.** Il liquido fuoriuscito dall'accumulatore potrà causare irritazioni cutanee o bruciature.
- 6) ASSISTENZA**
- a) **Fare riparare l'utensile solo ed esclusivamente da personale specializzato e solo impiegando pezzi di ricambio originali.** In tale maniera potrà essere salvaguardata la sicurezza dell'utensile.
- ISTRUZIONI DI SICUREZZA SPECIFICHE PER TAGLIASIEPI/TAGLIAERBA SENZA FILO**
- NOTE GENERALI**
- Questo utensile non deve essere usato da persone (compresi i bambini) con ridotte capacità fisiche, sensoriali e mentali o con scarsa esperienza e conoscenza specifiche, a meno che le stesse non operino sotto la supervisione di una persona responsabile della loro sicurezza o siano state da essa istruite sull'utilizzo dell'utensile
  - Assicurarsi che i bambini non giochino con l'utensile
  - Usare l'utensile solo con luce diurna o sufficiente luce artificiale
  - Non tagliare siepi bagnate
  - Tenere le mani e i piedi lontani dalla lama di taglio, specialmente quando l'utensile viene acceso

- Non usare mai l'utensile in prossimità di persone (particolarmente bambini) e animali
- L'utente è responsabile per incidenti o pericoli causati ad altre persone o a proprietà di queste ultime

#### PRIMA DELL'USO

- Prima di usare l'utensile per la prima volta, si raccomanda di ricevere istruzioni pratiche
- Controllare che la tensione dell'alimentazione sia la stessa di quella indicata sulla targhetta del caricatore
- Controllare il funzionamento dell'utensile prima di ogni volta che si deve usare, in caso di un difetto, farlo riparare immediatamente da una persona qualificata; non aprire mai l'utensile da se stessi
- Prima dell'uso esaminare attentamente l'area da tagliare e rimuovere oggetti estranei che potrebbero impigliarsi nelle lame di taglio (come sassi, chiodi, reti metalliche, supporti d'impianti metallici)

#### DURANTE L'USO

- Portare guanti protettivi, occhiali di protezione, abiti adatti ed aderenti al corpo e una protezione per i capelli (in caso di capelli lunghi)
- Indossare sempre pantaloni lunghi, maniche lunghe e scarpe robuste quando si usa l'utensile
- Assumere una posizione sicura mentre si lavora (non sporgersi, specialmente se si usa una scala o un'impalcatura)
- **Tenere l'utensile elettrico solo dalle superfici di impugnatura isolate, perché le lame di taglio potrebbe entrare a contatto con cavi nascosti oppure il proprio cavo** (le lame di taglio che entrano a contatto con un filo sotto tensione possono trasferire tensione alle parti metalliche esposte dell'utensile elettrico e provocare una scossa elettrica all'operatore)
- **Tenere il cavo (di prolunga) lontano dall'area di taglio** (durante l'uso, il cavo potrebbe essere coperto da arbusti e tagliato accidentalmente dalle lame)
- **Tenere tutte le parti del corpo lontane dalle lame di taglio, non rimuovere materiale o reggere materiale da tagliare mentre le lame sono in movimento e assicurarsi che l'interruttore sia spento quando si rimuove materiale incastrato** (un momento di distrazione durante l'uso dell'utensile potrebbe causare lesioni gravi)
- Nel caso di cattivo funzionamento elettrico o meccanico, spegnete subito l'utensile o staccare il caricatore dalla rete

#### DOPO L'USO

- **Portare l'utensile usando la maniglia con le lame di taglio ferme e quando si trasporta o ripone l'utensile applicare sempre il coprilama** (un uso corretto dell'utensile riduce possibili lesioni da parte delle lame di taglio)

#### CARICA/BATTERIE

- Caricate la batteria solo con il suo originale caricatore
- Non caricare la batteria in ambienti umidi o bagnati
- Non esporre utensile/caricatore alla pioggia
- Riponetelo utensile/caricatore in luoghi ove non si superino i 40°C o si scenda sotto i 0°C
- Non utilizzate il caricatore quando è danneggiato; portarlo ad un centro assistenza autorizzato SKIL per il controllo
- Non utilizzate il caricatore quando il cavo o la spina sono danneggiati; cavo o spina possono essere

immediatamente sostituiti presso un centro assistenza autorizzato SKIL

- Non aprire il caricatore o l'utensile

#### SPIEGAZIONE DEI SIMBOLI PRESENTI SULL'UTENSILE/CARICATORE

- ③ Leggere il manuale di istruzioni prima dell'uso
- ④ Non esporre utensile/caricatore alla pioggia
- ⑤ **Avvertenza!** Dopo aver spento l'utensile, la lama continua a muoversi per qualche secondo
- ⑥ **Prestare attenzione al rischio di lesioni provocate da detriti proiettati** (mantenere spettatori a distanza di sicurezza dall'area di lavoro)
- ⑦ Utilizzare il caricatore solo all'interno
- ⑧ Doppio isolamento (non è necessario alcun cavo di terra)
- ⑨ Spegnimento automatico in caso di surriscaldamento del caricatore (il fusibile termico si brucia e il caricatore diventa inutilizzabile)
- ⑩ (l'errata polarità della connessione del caricatore può costituire un pericolo (caricare la batteria utilizzando esclusivamente il caricatore in dotazione)
- ⑪ Non gettare il caricatore tra i rifiuti domestici
- ⑫ Non gettare la batteria tra i rifiuti domestici

#### USO

- Ricarica batteria ⑬
  - la batteria di un utensile nuovo non è completamente carica
  - ! **staccate il caricatore dall'utensile dopo la fine del periodo di carica; con ciò si prolunga la durata della batteria**

#### IMPORTANTE:

- durante la carica il caricatore e la batteria possono riscaldarsi; il fenomeno è normale e non comporta problemi
- ! **una batteria agli ioni di litio nuova o una batteria agli ioni di litio che non sia stata utilizzata per un lungo periodo di tempo arriva a portare la sua piena prestazione solo dopo circa 3 cicli di ricarica/scarica**
- collegate il caricabatteria B alla presa a muro e all'attacco C
- la spia di ricarica D si accende, per indicare che l'utensile si trova in fase di ricarica
- la spia di ricarica D si spegne, per indicare che la ricarica della batteria è stata completata (dopo 4-6 ore)
- la batteria agli ioni di litio può essere caricata in ogni momento (l'interruzione della procedura di ricarica non danneggia la batteria)
- la batteria agli ioni di litio non devono essere scariche prima di ricaricarle (nessun "effetto-memoria" come con le batterie nichel-cadmio)
- se si prevede di non utilizzare l'utensile per un lungo periodo, è opportuno staccare il caricatore dalla rete
- Protezione per la batteria
  - Spegne automaticamente l'utensile quando
    - 1) la temperatura della batteria non rientra nel campo dei valori di impiego massimi di -10 e +60°C
    - 2) la batteria agli ioni di litio è quasi scarica (per proteggere contro la scarica profonda)
  - ! **non continuare a premere l'interruttore on/off dopo che l'utensile si è spento automaticamente: ciò potrebbe danneggiare la batteria**



- Interruttore on/off di sicurezza ⑭  
Evita che l'utensile venga acceso accidentalmente
  - accendere l'utensile premendo prima il pulsante di sicurezza E ② quindi il grilletto F ②
  - spegnere l'utensile rilasciando il grilletto F
  - spostare l'utensile dall'area di taglio prima di spegnerlo
- ! **dopo aver spento l'utensile, la lama continua a muoversi per qualche secondo**
- Cambio della lama ⑮
  - ! **portare guanti protettivi**
  - capovolgete l'utensile
  - premere il pulsante di rilascio G
  - far scorrere il coperchio di protezione H nella stessa direzione della freccia stampata sul coperchio e sollevare dall'alloggiamento
  - ! **fare attenzione quando si solleva il coperchio di protezione; la lama del taglia siepi in particolare può cadere inaspettatamente**
  - estrarre la lama J o K e montare la lama desiderata come illustrato
  - riposizionare il coperchio di protezione H e far scorrere verso la lama, finché non scatta in posizione chiusa
- Tenuta e guida dell'utensile
  - ! **durante la lavorazione, impugnare l'utensile sempre in corrispondenza della(e) area(e) grigia(e) ⑯**
  - mantenere una posizione di lavoro stabile
  - tenere l'altra mano lontano dalle lame di taglio
- Tagliare siepi ⑰
  - tagliare prima i lati delle spiedi (dal basso verso l'alto), quindi tagliare la parte superiore
  - tagliare i lati di una siepe di modo che la siepe risulti leggermente più stretta in alto
  - usare una sega manuale o delle forbici da potatura per tagliare i rami più grossi
  - sia la lama del taglia siepi K che quella del tagliaerba J possono essere utilizzate per tagliare le siepi
- Tagliare erba e siepi ⑱
  - quando si taglia erba lunga, tagliare in più fasi dall'alto e fare piccoli tagli
  - per un risultato ottimale, tagliare solo erba asciutta
  - tenere l'utensile lontano dagli oggetti solidi per proteggere le lame da taglio da un'eccessiva usura
  - la lama del tagliaerba J può essere utilizzata anche per tagliare arbusti

## CONSIGLIO PRATICO

- Per tagliare una siepe a un'altezza uniforme
  - fissare un filo lungo tutta la lunghezza della siepe all'altezza desiderata
  - tagliare la siepe poco sopra al filo
- Periodi raccomandati per il taglio/la rifinitura (Europa occidentale)
  - tagliare le siepi con foglie decidue a giugno e ad ottobre
  - tagliare le siepi sempreverdi in aprile e ad agosto
  - tagliare le conifere e altri arbusti a crescita rapida ogni 6 settimane da maggio ad ottobre

## MANUTENZIONE / ASSISTENZA



- Questo utensile non è inteso per un uso professionale
- **Apprendo la copertura della carcassa l'utensile può essere danneggiato irreparabilmente**

- Tenere puliti l'utensile, caricabatteria e le lame di taglio
  - ! **prima di pulire staccare il caricatore dalla rete**
  - pulire l'utensile con un panno umido (non usare agenti detergenti né solventi)
  - dopo l'uso pulire sempre attentamente e lubrificare leggermente le lame di taglio
  - ! **indossare guanti quando si maneggiano o puliscono le lame di taglio**
- Verificare regolarmente la condizione delle lame di taglio e che i bulloni della lama siano serrati bene
- Verificare regolarmente che i componenti non siano usurati o danneggiati e ripararli/sostituirli se necessario
- Affilare le lame di taglio
  - rimuovere le lame di taglio dall'utensile prima di affilarle
  - affilare le lame di taglio con una piccola lima liscia, nel caso in cui un oggetto solido le abbia danneggiate
  - si consiglia, tuttavia, di far affilare le lame da uno specialista
  - lubrificare le lame di taglio dopo l'affilatura
- Stoccaggio del taglia siepe ⑲
  - conservare l'utensile **all'interno** in un posto asciutto e chiuso a chiave, distante dalla portata dei bambini
  - montare il supporto per utensile L in modo sicuro e orizzontale sul muro utilizzando 4 viti (**non fornite**)
  - usare i coprilama M ② quando si ripone l'utensile
  - lubrificare le lame di taglio prima di riporre l'utensile
- Se nonostante gli accurati procedimenti di produzione e di controllo l'utensile/il caricatore dovesse guastarsi, la riparazione va fatta effettuare da un punto di assistenza autorizzato per gli elettrotensili SKIL
  - inviare l'utensile o il caricatore **non smontato** assieme alle prove di acquisto al rivenditore oppure al più vicino centro assistenza SKIL (l'indirizzo ed il disegno delle parti di ricambio dell'utensile sono riportati su [www.skil.com](http://www.skil.com))
  - nel caso in cui il caricatore sia difettoso, inviare **sia il caricatore che la batteria** al rivenditore o al centro assistenza SKIL

### RISOLUZIONE DI PROBLEMI

- La seguente lista elenca sintomi di problemi, possibili cause e misure correttive (se il proprio problema non è identificato e non è possibile correggerlo, si prega di contattare il proprio rivenditore o centro assistenza)
- ★ L'utensile funziona a intermittenza
  - cavi interni difettosi -> contattare il rivenditore/centro di assistenza
  - interruttore on/off difettoso -> contattare il rivenditore/centro di assistenza
- ★ Il motore funziona ma le lame non si muovono
  - errore interno -> contattare il rivenditore/centro di assistenza
- ★ Le lame di taglio sono calde
  - le lame di taglio non tagliano -> far affilare le lame
  - le lame di taglio sono ammaccate -> far esaminare le lame
  - troppa frizione a causa di mancanza di lubrificante -> lubrificare le lame

## TUTELA DELL'AMBIENTE

- **Non gettare l'utensile elettrico, gli accessori e l'imballaggio tra i rifiuti domestici** (solo per paesi UE)
  - secondo la Direttiva Europea 2002/96/CE sui rifiuti di utensili elettrici ed elettronici e la sua attuazione in conformità alle norme nazionali, gli utensili elettrici esausti devono essere raccolti separatamente, al fine di essere reimpiagati in modo eco-compatibile
  - il simbolo  vi ricorderà questo fatto quando dovrete eliminarle
- ! **rimuovere la batteria prima di eliminare l'utensile**
- Rimozione/smaltimento delle batterie 
- ! **rimuovere le batterie solo se completamente scariche**
- proteggere i morsetti delle batterie per mezzo di nastro adesivo spesso, al fine di prevenire eventuali cortocircuiti
- smaltire la batteria presso un punto autorizzato per la loro raccolta
- ! **le batterie esplodono se gettate nel fuoco, pertanto non bruciare le batterie per alcun motivo**

## DICHIARAZIONE DEI CONFORMITÀ CE

- Assumendone la piena responsabilità, dichiariamo che il prodotto descritto nei "Dati tecnici" è conforme alle seguenti normative ed ai relativi documenti: EN 60335, EN 60745, EN 61000, EN 55014 in base alle prescrizioni delle direttive 2006/95/EG, 2004/108/EG, 2006/42/EG, 2000/14/EG, 2011/65/UE
- **Fascicolo tecnico presso:** SKIL Europe BV (PT-SEU/ENG1), 4825 BD Breda, NL

Marijn van der Hoofden  
Operations & Engineering

Olaf Dijkgraaf  
Approval Manager

SKIL Europe BV, 4825 BD Breda, NL

19.08.2013

CE11

## RUMOROSITÀ/VIBRAZIONE

- Misurato in conformità ai EN 60745 il livello di pressione acustica di questo utensile è 56 dB(A) ed il livello di potenza acustica 76 dB(A) (deviazione standard: 3 dB), e la vibrazione <math> < 2,5 \text{ m/s}^2 </math> (metodo mano-braccio; incertezza  $K = 1,5 \text{ m/s}^2$ )
- Misurato secondo 2000/14/EG (EN/ISO 3744) il livello di potenza acustica garantito LWA è inferiore a 79 dB(A) (procedimento di valutazione della conformità secondo appendice V)
- Il livello di emissione delle vibrazioni è stato misurato in conformità a un test standardizzato stabilito dalla norma EN 60745; questo valore può essere utilizzato per mettere a confronto un l'utensile con un altro o come valutazione preliminare di esposizione alla vibrazione quando si impiega l'utensile per le applicazioni menzionate
  - se si utilizza l'utensile per applicazioni diverse, oppure con accessori differenti o in scarse condizioni, il livello di esposizione potrebbe **augmentare** notevolmente



- i momenti in cui l'utensile è spento oppure è in funzione ma non viene effettivamente utilizzato per il lavoro, possono contribuire a **ridurre** il livello di esposizione
- ! **protegersi dagli effetti della vibrazione effettuando la manutenzione dell'utensile e dei relativi accessori, mantenendo le mani calde e organizzando i metodi di lavoro**

H

## Vezeték nélküli bokornyíró/ fűnyíró gép

0755

### BEVEZETÉS

- Ez a készülék fű, sövények és bokrok nyírására alkalmas, és csak háztartási célokra használható
- A szerszám nem professzionális használatra készült
- A használat előtt gondosan olvassa el ezt a kézikönyvet és tartsa meg, hogy később is használhassa 
- **Kísérje különös figyelemmel a biztonsági utasításokat és figyelmeztetéseket; ennek elmulasztása súlyos sérülést okozhat**
- Ellenőrizze, hogy a csomag tartalmazza-e az ábrán látható összes alkatrészt 
- Hiányzó vagy sérült alkatrész esetén forduljon a kereskedőhöz

### MŰSZAKI ADATOK

### SZERSZÁMGÉP ELEMEI

- A Integrált akkumulátor
- B Töltő
- C Töltőcsatlakozó
- D Töltés fényjelzés
- E Biztonsági kapcsoló
- F Indítókapcsoló
- G Fedélkioldó gomb
- H Védőburkolat
- J Fűnyíró penge
- K Bokornyíró penge
- L Tároló sín (**csavar nélkül**)
- M Pengevédők (2)
- N Pengetároló horog

### BIZTONSÁG

#### ÁLTALÁNOS BIZTONSÁGI UTASÍTÁSOK

 **FIGYELEM!** Olvassa el az összes biztonsági figyelmeztetést és előírást. A következőkben leírt előírások betartásának elmulasztása áramütésekhez, tűzhöz és/vagy súlyos testi sérülésekhez vezethet. **Kérjük a későbbi használatra gondosan őrizze meg ezeket az előírásokat.** Az alább alkalmazott elektromos kéziszerszám fogalom a hálózati elektromos kéziszerszámokat (hálózati csatlakozó kábelrel) és az akkumulátoros elektromos kéziszerszámokat (hálózati csatlakozó kábel nélkül) foglalja magában.

## 1) MUNKAHELYI BIZTONSÁG

- a) **Tartsa tisztán és tartsa rendben a munkahelyét.**  
Rendetlen munkahelyek vagy megvilágítatlan munkaterületek balesetekhez vezethetnek.
- b) **Ne dolgozzon az elektromos kéziszerszámmal olyan robbanásveszélyes környezetben, ahol éghető folyadékok, gázok vagy porok vannak.** Az elektromos kéziszerszámok szikrákat bocsáthatnak ki, amelyek meggyújthatják a port vagy a gőzöket.
- c) **Tartsa távol a gyerekeket és az idegen személyeket a munkahelytől, ha az elektromos kéziszerszámot használja.** Ha elvonják a figyelmét a munkától, könnyen elvesztheti az uralmát a berendezés felett.

## 2) ELEKTROMOS BIZTONSÁGI ELŐÍRÁSOK

- a) **A készülék csatlakozó dugójának bele kell illeszkednie a dugaszolóaljzatba. A csatlakozó dugót semmilyen módon sem szabad megváltoztatni. Védőföldeléssel ellátott készülékekkel kapcsolatban ne használjon csatlakozó adaptert.** A változtatás nélküli csatlakozó dugók és a megfelelő dugaszoló aljzatok csökkentik az áramütés kockázatát.
- b) **Ne érjen hozzá földelt felületekhez, mint csövekhez, fűtőtestekhez, kályhákhoz és hűtőszekrényekhez.** Az áramütési veszély megnövekszik, ha a teste le van földelve.
- c) **Tartsa távol az elektromos kéziszerszámot az esőtől és a nedvesség hatásaitól.** Ha víz hatol be egy elektromos kéziszerszámba, ez megnöveli az áramütés veszélyét.
- d) **Ne használja a kábelt a rendeltetésétől eltérő célokra, vagyis a szerszámot soha ne hordozza vagy akassza fel a kábelnél fogva, és soha ne húzza ki a hálózati csatlakozó dugót a kábelnél fogva.** Tartsa távol a kábelt hőforrásoktól, olajtól, éles élektől, sarkaktól és mozgó géppalkatrészekről. Egy megrongálódott vagy csomókkal teli kábel megnöveli az áramütés veszélyét.
- e) **Ha egy elektromos kéziszerszámmal a szabad ég alatt dolgozik, csak a szabadban való használatra engedélyezett hosszabbítót használjon.** A szabadban való használatra engedélyezett hosszabbító használata csökkenti az áramütés veszélyét.
- f) **Ha nem lehet elkerülni az elektromos kéziszerszám nedves környezetben való használatát, alkalmazzon egy földzárlat megszakítót.** Egy földzárlat megszakító alkalmazása csökkenti az áramütés kockázatát.

## 3) SZEMÉLYI BIZTONSÁGI ELŐÍRÁSOK

- a) **Munka közben mindig figyeljen, ügyeljen arra, amit csinál, és megdölgőn dolgozzon az elektromos kéziszerszámmal.** Ha fáradt, ha kábítószerek vagy alkohol hatása alatt áll, vagy orvosságokat vett be, ne használja a berendezést. A berendezéssel végzett munka közben már egy pillanatnyi figyelmetlenség is komoly sérülésekhez vezethet.
- b) **Viseljen személyi védőfelszerelést és mindig viseljen védőszemüveget.** A személyi védőfelszerelések, mint porvédő álarc, csúszásbiztos védőcipő, védősapka és fülvédő használata az elektromos kéziszerszám használata jellegének megfelelően csökkenti a személyes sérülések kockázatát.

- c) **Kerülje el a készülék akaratlan üzembe helyezését.** Győződjön meg arról, hogy az elektromos kéziszerszám ki van kapcsolva, mielőtt bedugná a csatlakozó dugót a dugaszolóaljzatba, csatlakoztatná az akkumulátor-csomagot, és mielőtt felvenné és vinni kezdené az elektromos kéziszerszámot. Ha az elektromos kéziszerszám felemelése közben az ujját a kapcsolón tarja, vagy ha a készüléket bekapcsolt állapotban csatlakoztatja az áramforráshoz, ez balesetekhez vezethet.
- d) **Az elektromos kéziszerszám bekapcsolása előtt okvetlenül távolítsa el a beállító szerszámokat vagy csavarkulcsokat.** Az elektromos kéziszerszám forgó részeiben felejtett beállító szerszám vagy csavarkulcs sérüléseket okozhat.
- e) **Ne becsülje túl önmagát.** Kerülje el a normálistól eltérő testtartást, ügyeljen arra, hogy mindig biztosan álljon és az egyensúlyát megtartsa. Így az elektromos kéziszerszám felett váratlan helyzetekben is jobban tud uralkodni.
- f) **Viseljen megfelelő ruhát. Ne viseljen bő ruhát vagy ékszereket.** Tartsa távol a haját, a ruháját és a kesztyűjét a mozgó részekről. A bő ruhát, az ékszereket és a hosszú hajat a mozgó alkatrészek magukkal ránthatják.
- g) **Ha az elektromos kéziszerszámra fel lehet szerelni a por elszívásához és összegyűjtéséhez szükséges berendezéseket, ellenőrizze, hogy azok megfelelő módon vannak kapcsolva a készülékhez és rendeltetésüknek megfelelően működnek.** A porgyűjtő berendezések használata csökkenti a munka során keletkező por veszélyes hatását.

## 4) AZ ELEKTROMOS KÉZISZERSZÁMOK GONDOS KEZELÉSE ÉS HASZNÁLATA

- a) **Ne terhelje túl az elektromos kéziszerszámot.** A munkájához csak az arra szolgáló elektromos kéziszerszámot használja. Egy alkalmas elektromos kéziszerszámmal a megadott teljesítménytartományon belül jobban és biztonságosabban lehet dolgozni.
- b) **Ne használjon olyan elektromos kéziszerszámot, amelynek a kapcsolója elromlott.** Egy olyan elektromos kéziszerszám, amelyet nem lehet sem be-, sem kikapcsolni, veszélyes és meg kell javíttatni.
- c) **Húzza ki a csatlakozó dugót a dugaszolóaljzattól és/vagy az akkumulátor-csomagot az elektromos kéziszerszámból, mielőtt az elektromos kéziszerszámon beállítási munkákat végez, tartozékokat cserél vagy a szerszámot tárolásra elteszi.** Ez az elővigyázatossági intézkedés meggátolja a szerszám akaratlan üzembe helyezését.
- d) **A használaton kívüli elektromos kéziszerszámokat olyan helyen tárolja, ahol azokhoz gyerekek ne férhessnek hozzá. Ne hagyja, hogy olyan személyek használják az elektromos kéziszerszámot, akik nem ismerik a szerszámot, vagy nem olvasták el ezt az útmutatót.** Az elektromos kéziszerszámok veszélyesek, ha azokat gyakorlatlan személyek használják.
- e) **A készüléket gondosan ápolja.** Ellenőrizze, hogy a mozgó alkatrészek kifogástalanul működnek-e, nincsenek-e beszorulva, és nincsenek-e eltörve vagy megrongálódva olyan alkatrészek, amelyek

hatással lehetnek az elektromos kéziszerszám működésére. A megrongálódott részeket a készülék használata előtt javíttassa meg. Sok olyan baleset történik, amelyet az elektromos kéziszerszám nem kielégítő karbantartására lehet visszavezetni.

- f) **Tartsa tisztán és éles állapotban a vágószerszámokat.** Az éles vágóélekkel rendelkező és gondosan ápolott vágószerszámok ritkábban ékelődnek be és azokat könnyebben lehet vezetni és irányítani.
- g) **Az elektromos kéziszerszámokat, tartozékokat, betétszerszámokat stb. csak ezen előírásoknak használja. Vegye figyelembe a munkafeltételeket és a kivitelezendő munka sajátosságait.** Az elektromos kéziszerszám eredeti rendeltetésétől eltérő célokra való alkalmazása veszélyes helyzetekhez vezethet.

#### 5) AZ AKKUMULÁTOROS KÉZISZERSZÁMOK GONDOS KEZELÉSE ÉS HASZNÁLATA

- a) **Az akkumulátort csak a gyártó által ajánlott töltőkészülékekben töltsse fel.** Ha egy bizonyos akkumulátortípus feltöltésére szolgáló töltőkészülékben egy másik akkumulátort próbál feltölteni, tűz keletkezhet.
- b) **Az elektromos kéziszerszámban csak az ahhoz tartozó akkumulátort használja.** Más akkumulátorok használata személyi sérüléseket és tüzet okozhat.
- c) **Tartsa távol a használaton kívüli akkumulátort irodai kapszoktól, pénzserméktől, kulcsoktól, szögektől, csavaroktól és más kisméretű fémtárgyaktól, amelyek áthidalhatják az érintkezőket.** Az akkumulátor érintkezői közötti rövidzárlat égési sérüléseket vagy tüzet okozhat.
- d) **Hibás alkalmazás esetén az akkumulátorból folyadék léphet ki. Kerülje el az érintkezést a folyadékkal. Ha véletlenül mégis érintkezésbe jutott az akkumulátorfolyadékkal, azonnal öblítse le vízzel az érintett felületet. Ha a folyadék a szemébe jutott, keressen fel ezen kívül egy orvost. A kilépő akkumulátorfolyadék irritációkat vagy égéses bőrsérüléseket okozhat.**

#### 6) SZERVIZ

- a) **Az elektromos kéziszerszámot csak szakképzett személyzet és csak eredeti pótalkatrészek felhasználásával javíthatja.** Ez biztosítja, hogy az elektromos kéziszerszám biztonságos szerszám maradjon.

#### VEZETÉK NÉLKÜLI BOKORNYÍRÓ/FÜNYÍRÓ GÉPEK SPECIÁLIS BIZTONSÁGI ELŐÍRÁSAI

##### ÁLTALÁNOS TUDNIVALÓK

- Ezt a szerszámot nem tervezték hiányos fizikai, szenzoriális vagy értelmi képességekkel rendelkező személyek (beleértve a gyerekeket), illetve tudással és tapasztalattal nem rendelkező személyek által történő használatra, hacsak ezen személyek számára nem biztosítanak a szerszám használatára vonatkozó kiképzést, illetőleg felügyeletet, egy erre megbízott, a biztonságukért felelős személy által
- Zárja ki annak lehetőségét, hogy a gyerekek játszhatnak a szerszámmal
- A szerszámot csak napfénynél vagy kellő mesterséges megvilágítás mellett használja
- Nedves sővényt ne nyírijon

- Tartsa távol a vágópengét a kezétől és a lábától, különösen a készülék bekapcsolásakor
- Ne működtesse a gépet emberek (különösen gyermekek) és állatok közvetlen közelében
- A balesetekért vagy másokat, illetve anyagi javakat érintő károkkért, sérülésekért a felhasználó a felelős

##### HASZNÁLAT ELŐTT

- A szerszámegp legelső alkalommal történő használata előtt ajánlott gyakorlati tájékoztatást kérni
- Mindig ellenőrizze, hogy a hálózati feszültség megegyezik-e a töltőkészülék adattábláján feltüntetett értékkel
- Minden használat előtt ellenőrizze, hogy helyesen működik-e a szerszám, és amennyiben meghibásodást észlel, azonnal forduljon szakképzett szerelőhöz, ön soha ne nyissa ki
- Használat előtt alaposan vizsgálja meg a vágási területet, és távolítsa el minden idegen objektumot, ami a kések közé szorulhat (kővet, szöveget, drótkerítés huzalát, futtató drótot)

##### HASZNÁLAT KÖZBEN

- Viseljen védőkesztyűt, védőszemüveget, testhez álló ruházatot és ügyeljen haja védelmére (hosszú haj esetén)
- A gép használatakor viseljen hosszú nadrágot, hosszú ujjú felsőt és erős lábbelit
- Dolgozzon biztonságos pózban (ne hajoljon át semmin, különösen ha létrán vagy állványon dolgozik)
- Az elektromos kéziszerszámot csak a szigetelt fogantyúfelületeknél fogja meg, mert a kések elérhetik a rejtett huzalokat és a készülék saját hálózati vezetékét** (ha az elektromos kéziszerszám elvág egy feszültség alatt álló vezetékét, a fémrészei szintén feszültség alá kerülnek, ami áramütéshez vezet)
- Tartsa távol a (hosszabbítót) tápvezetéket a vágási területtől** (használat közben a vezeték a gallyak közé kerülve eltűnhet, és a kések véletlenül átvághatják)
- Minden testrészétől tartsa távol a vágópengéket, amíg a pengék mozognak, ne távolítsa el a pengék közül, és ne fogjon meg beszorult tárgyat, a beszorult tárgyakat csak a gép lekapcsolása után távolítsa el** (használat közben egy pillanatnyi figyelmetlenség is súlyos személyi sérüléshez vezethet)
- Normálístól eltérő működés vagy szokatlan, idegen hangok esetén a gépet azonnal kapcsolja ki vagy a töltőkészülék csatlakozóját húzza ki a konnektorból

##### A HASZNÁLATOT KÖVETŐEN

- A szerszámot leállított vágópengével és a fogantyúinál fogva szállítsa, és szállításkor, tároláskor mindig tegye fel a védőtokot a vágópengére** (a szerszám megfelelő kezelése csökkenti a vágópengék által okozott esetleges sérülések kockázatát)

##### TÖLTÉS/AKKUMULÁTOR

- Az akkumulátort csak a tartozék töltőkészülék töltsse
- Ne töltsse az akkumulátort nedves vagy páras környezetben
- A gépet/töltőkészüléket óvja a nedvességtől, különösen esőtől
- A gépet/töltőkészüléket ne tárolja 40°C feletti és 0°C alatti helyiségben
- Hibás töltőkészüléket nem szabad üzembe helyezni; ilyen esetben forduljon a SKIL hivatalos szakszervizéhez

- A töltőkészülék tovább nem használható, ha a kábel vagy a dugasz sérült, a kábelt vagy a hálózati csatlakozót azonnal hivatalos SKIL szakszervízben ki kell cserélni
- A töltőkészüléket vagy a gépet tilos szétszedni

## A KÉSZÜLÉKEN/TÖLTŐN TALÁLHATÓ SZIMBOLUMOK MAGYARÁZATA

- ③ **Használat előtt olvassa el a használati utasítást**
- ④ **A gépet/töltőkészüléket óvja a nedvességtől, különösen esőtől**
- ⑤ **Figyelmeztetés!** A készülék kikapcsolása után a vágópenge még néhány másodpercig tovább mozog
- ⑥ **Ügyeljen a szálló hulladékok okozta sérülésveszélyre** (tartsa távol a közelben állókat a munkaterületről)
- ⑦ A töltőt csak beltéren használja
- ⑧ Kettős szigetelés (földelővezeték nem szükséges)
- ⑨ Automatikus kikapcsolás a töltő túlmelegedése esetén (a hőbiztosíték kiég és a töltő használhatatlanná válik)
- ⑩ A töltőcsatlakozás hibás polaritása veszélyt okozhat (csak a szállított töltővel tölts az akkumulátort)
- ⑪ A töltőkészüléket ne dobja a háztartási szemétkbe
- ⑫ Az akkumulátort ne dobja a háztartási szemétkbe

## KEZELÉS

- Az akkumulátor töltése ⑬
  - az új akkumulátorok nincsenek feltöltve
  - ! **vegyük le a töltőkészüléket a gépet után a töltőkészülékről le kell venni, ezáltal az akkumulátor élettartama meghosszabbodik**

### FONTOS:

- a töltőkészülék és az akkumulátort felmelegedhet a töltés során; ez teljesen normális és nem jelent problémát
- ! **egy új, vagy hosszabb ideig használaton kívüli lítium-ion akkumulátor csak kb. 3 teljes feltöltési/kisütési ciklus után éri el a teljes teljesítményét**
- csatlakoztassa a töltőt B mind a falialjzatához és a csatlakozóhoz C
- a töltést jelző fény D bekapcsol és jelzi, hogy a szerszámgép töltés alatt áll
- ha az akkumulátor teljesen feltöltődött, a töltést jelző fény D kikapcsol (4-6 óra töltési idő alatt)
- a lítium-ion akkumulátort bármikor fel lehet tölteni (a töltési folyamat megszakítása nem károsítja az akkumulátort)
- a lítium-ion akkumulátort feltöltés előtt nem kell lemeríteni (nincs a nikkell-kadmium akkumulátorokhoz hasonló "memória effektus")
- amennyiben a gépet hosszabb időn keresztül nem használjuk, akkor a töltőkészülék hálózati csatlakozóját a dugaszolóaljzathoz húzzuk ki
- Az akkumulátor védelme  
A szerszám az alábbi esetekben automatikusan kikapcsol:  
1) az akkumulátor hőmérséklete túllépte a -10 és +60°C közötti megengedett üzemi értéket  
2) a lítium-ion akkumulátor szinte teljesen lemerült (mélykisülés elleni védelem)
- ! **ha a készülék automatikusan kikapcsolt, ne próbálja nyomogatni a be-/kikapcsoló gombot, mert az akkumulátor megsérülhet**

- Biztonsági be/ki kapcsoló ⑭  
Megakadályozza a szerszám véletlen bekapcsolását
  - kapcsolja be a szerszám, először lenyomva a E ② biztonsági kapcsolót, majd a megnyomva az F ② kapcsolót
  - kapcsolja ki a szerszámot az F indítókapcsoló felengedésével
  - kikapcsolás előtt vigye el a szerszámot a vágási területről
  - ! **a készülék kikapcsolása után a vágópenge még néhány másodpercig tovább forog**
- A pengék cseréje ⑮  
! **viseljen védőkesztyűt**
  - a gépet fordítsa fel
  - nyomja meg a kioldó gombot G
  - csúsztassa el a H védőburkolatot a burkolaton látható nyíl irányába, majd pedig emelje ki a házból
  - ! **vigyázzon a védőburkolat kiemelésekor, a bokornyíró penge váratlanul leeshet**
  - emelje ki a J vagy a K pengét, majd pedig szerelje be a kívánt pengét az ábra szerint
  - helyezze vissza a H védőburkolatot, majd pedig csúsztassa a penge felé kattanásig
- A gép vezetése és tartása  
! **munka közben mindvégig tartsa gépet a szürke színű markolati terület(ek)en ⑯**
  - tartson meg egy állandó munkavégzési helyzetet
  - a másik kezét tartsa távol a vágópengéktől
- Sövény nyírása ⑰  
- először a sövény oldalait nyírja le (alulról felfelé), majd ezután a tetejét
- a sövény szélét úgy nyírja le, hogy felfele kissé keskenyedjen
- a vastagabb ágakat vágja le kézfűrészsel vagy ágnyeső ollóval
- a bokornyíró penge K és a fűnyíró penge J egyaránt sövény nyírására való
- Fű és bokrok nyírása ⑱  
- magas fű nyírásakor kis vágásokkal haladjon fokozatosan fentről lefelé
- az optimális eredmény érdekében csak száraz fűvet nyírjon
- tartsa távol a készüléket a szilárd tárgyaktól, hogy védje a vágópengéket a túlzott kopással szemben
- a fűnyíró penge J bokrok nyírására is használható

## HASZNÁLAT

- Sövény nyírása egyenletes magasságra
  - rögzítsen egy huzalt a sövény mentén a kívánt magasságban
  - végezze el a nyírást a huzal fölött közvetlenül
- Javasolt vágási/nyírási idők (Nyugat-Európa)
  - a lombhullató sövények nyírását végezze júniusban és októberben
  - az örökzöldek nyírását végezze áprilisban és augusztusban
  - a tűleveleűk és egyéb gyorsan növekvő bokrok nyírását májustól októberig hathatente végezze

## KARBANTARTÁS / SZERVIZ

- A szerszám nem professzionális használatra készült
- A ház felnyitásakor a gép tönkremeget

- Tartsa tisztán a készüléket, a töltőt és a vágópengéket  
! **mielőtt a töltőt megtisztítaná a konnektorból húzza ki a csatlakozót**
- a készülék tisztítását nedves, puha törülköendővel végezze (ne használjon tisztítószert vagy oldószert)
- használat után mindig gondosan tisztítsa meg, és kenje meg a vágópengéket
- ! **a vágópengék kezelése és tisztítása során viseljen kesztyűt**
- Rendszeresen ellenőrizze a vágópengék állapotát és a penge csavarjainak meghúzott állapotát
- Rendszeresen ellenőrizze, hogy nincsenek-e kopott, elhasználódott alkatrészek, azokat javíttassa meg, cseréltesse ki szükség szerint
- A vágópengék élezése
  - élezés előtt vegye ki a vágópengéket a készülékből
  - a vágópengék élesítését végezze kis méretű, finom reszelővel, ha egy szilárd tárgy sérülést okozott rajtuk
  - azt javasoljuk, hogy a vágópengéket szakemberrel éleztesse meg
  - élezés után kenje meg a vágópengéket
- Tárolás <sup>(9)</sup>
  - a szerszám **beltéri** száraz és zárt helyen tárolja, ahol gyermekek nem férhetnek hozzá
  - a tároló sint L rögzítse a falra 4 csavarral (**nem tartozék**) megfelelően vízszintezve és biztonságosan
  - a készülék tárolásakor használja a pengevédőket M <sup>(2)</sup>
  - a készülék tárolása előtt kenje meg a vágópengéket
- Ha a gép/töltőkészülék a gondos gyártási és ellenőrzési eljárás ellenére egyszer mégis meghibásodna, akkor a javítással csak SKIL elektromos kéziszerszám-műhely ügyfélszolgálatát szabad megbízni
  - küldje az **összeszerelt** gépet vagy töltőkészüléket a vásárlást bizonyító számlával együtt a kereskedő vagy a legközelebbi SKIL szervizállomás címére (a címlista és a gép szervizdiagramja a [www.skil.com](http://www.skil.com) címen található)
  - ha a töltő meghibásodna, küldje be a **töltőt és az akkumulátort** is a márkakereskedésbe, vagy a SKIL márkaszervizbe

#### HIBAELHÁRÍTÁS

- Az alábbi lista a hibajelenségeket, azok lehetséges okait és az elhárítás módját ismerteti (ha ezek között nem található az észlelt hibajelenség, forduljon a márkakereskedőhöz vagy szakszervizhez)
- ★ A szerszám szakaszosan működik
  - belső vezetékhiba -> forduljon a márkakereskedőhöz/ szakszervizhez
  - be-/kikapcsoló gomb hibája -> forduljon a márkakereskedőhöz/ szakszervizhez
- ★ A motor jár, de a vágópengék nem mozdulnak meg
  - belső hiba -> forduljon a márkakereskedőhöz/ szakszervizhez
- ★ A vágópengék forrók
  - a vágópengék éle eltompult -> éleztesse meg a pengéket
  - a vágópengék kicsorbultak -> vizsgáltsa meg a pengéket
  - a kenés hiányától megnőtt a súrlódás -> kenje meg a pengéket

## KÖRNYEZET

- **Az elektromos kéziszerszámokat, elemek, tartozékokat és csomagolást ne dobja a háztartási szemétkébe** (csak EU-országok számára)
  - a használt villamos és elektronikai készülékekről szóló 2002/96/EK irányelv és annak a nemzeti jogba való átültetése szerint az elhasznált elektromos kéziszerszámokat külön kell gyűjteni, és környezetbarát módon újra kell hasznosítani
  - erre emlékeztet a <sup>(11)</sup> jelzés, amennyiben felmerül az intézkedésre való igény
- ! **a szerszám ártalmatlanítása előtt vegye ki az akkumulátort**
- Akkumulátorok eltávolítása/ártalmatlanítása <sup>(20)</sup>
  - ! **csak teljesen lemerült állapotban távolítsa el az akkumulátorokat**
  - a rövidzárlat megelőzése érdekében védje az akkumulátor csatlakozásait erős szigetelőszalaggal
  - az akkumulátor hivatalos gyűjtőpontra helyezze hulladékba
  - ! **ha az akkumulátorok tűzbe kerülnek, akkor felrobbanhatnak, ezért semmilyen okból ne égesse el az akkumulátorokat**

## MEGFELELŐSÉGI NYILATKOZAT CE

- Egyedüli felelősséggel kijelentjük, hogy a "Műszaki adatok" alatt leírt termék megfelel a következő szabványoknak, illetve irányadó dokumentumoknak: EN 60335, EN 60745, EN 61000, EN 55014 a 2006/95/EK, 2004/108/EK, 2006/42/EK, 2000/14/EK, 2011/65/EU irányelveknek megfelelően
- **A műszaki dokumentáció a következő helyen található:** SKIL Europe BV (PT-SEU/ENG1), 4825 BD Breda, NL

Marijn van der Hoofden  
Operations & Engineering

Olaf Dijkgraaf  
Approval Manager

SKIL Europe BV, 4825 BD Breda, NL

19.08.2013

CE11

#### ZAJ/REZGÉS

- Az EN 60745 alapján végzett mérések szerint ezen készülék hangnyomás szintje 56 dB(A) a hangteljesítmény szintje 76 dB(A) (normál eltérés: 3 dB), a rezgésszám <math>2,5 \text{ m/s}^2</math> (kézre-ható érték; szórási K = 1,5  $\text{m/s}^2$ )
- A 2000/14/EK (EN/ISO 3744) szabvány szerinti mérések alapján a garantált LWA hangteljesítmény szint alacsonyabb mint 79 dB(A) (a konformitás megállapítási eljárás leírása a V. függelékben található)
- A rezgés-kibocsátási szint mérése az EN 60745 szabványban meghatározott szabványosított teszttel összehangban történik; ez egy eszköznek egy másik eszközzel történő összehasonlítására, illetve a rezgésnek való kitettség előzetes felmérésére használható fel az eszköznek az említett alkalmazásokra történő felhasználása során

- az eszköznék eltérő alkalmazásokra, vagy eltérő, illetve rosszul karbantartott tartozékokkal történő felhasználásra jelentősen **emelheti** a kitétségek szintjét
- az idő, amikor az eszköz ki van kapcsolva, vagy amikor ugyan működik, de ténylegesen nem végez munkát, jelentősen **csökkentheti** a kitétségek szintjét
- ! **az eszköz és tartozékai karbantartásával, kezének melegen tartásával, és munkavégzésének megszervezésével védje meg magát a rezgések hatásaitól**

CS

## Bezdrátové nůžky na keře/trávu 0755

### ÚVOD

- Tento nástroj slouží k sekání trávy, ořezávání keřů a živých plotů a je určen pouze k domácímu použití
- Tento nástroj není určen k profesionálnímu použití
- Před použitím si pečlivě přečtete tento návod s pokyny a si uschovejte jej pro budoucí potřebu ③
- **Zvláštní pozornost věnujte bezpečnostním pokynům a výstrahám; při jejich nedodržení se vystavujete nebezpečí vážného úrazu**
- Zkontrolujte, zda balení obsahuje všechny součásti, jak je zobrazeno na schématu ②
- Pokud některé součásti chybí nebo jsou poškozené, obraťte se na prodejce

### TECHNICKÁ DATA ①

### SOUČÁSTI NÁSTROJE ②

- A Zabudovaná baterie
- B Nabíječka
- C Zásuvka pro nabíječku
- D Kontrolka dobíjení
- E Bezpečnostní spínač
- F Spouštěcí spínač
- G Tlačítko uvolnění krytu
- H Ochranný kryt
- J Čepel na sekání trávy
- K Čepel na zastřihování živých plotů
- L Skladovací držák (šrouby nejsou součástí dodávky)
- M Kryty čepele (2)
- N Hák pro uchování čepele

### BEZPEČNOST

#### VŠEOBECNÉ BEZPEČNOSTNÍ PŘEDPISY

**⚠ POZOR! Čtete všechna varovná upozornění a pokyny.** Zanedbání při dodržování varovných upozornění a pokynů mohou mít za následek úder elektrickým proudem, požár a/nebo těžká poranění. **Všechna varovná upozornění a pokyny do budoucna uschovejte.** Ve varovných upozorněních použitý pojem "elektronářadí" se vztahuje na elektronářadí provozované na el. síti (se síťovým kabelem) a na elektronářadí provozované na akumulátoru (bez síťového kabelu).

#### 1) BEZPEČNOST PRACOVNÍHO MÍSTA

- a) **Udržujte Vaše pracovní místo čisté a uklizené.** Nepořádek nebo neosvětlené pracovní oblasti mohou vést k úrazům.
- b) **Se strojem nepracujte v prostředích ohrožených explozí, kde se nacházejí hořlavé kapaliny, plyny nebo prach.** Elektronářadí vytváří jiskry, které mohou prach nebo páry zapálit.
- c) **Děti a jiné osoby udržujte při použití elektronářadí daleko od Vašeho pracovního místa.** Při rozptýlení můžete ztratit kontrolu nad strojem.

#### 2) ELEKTRICKÁ BEZPEČNOST

- a) **Připojovací zástrčka stroje musí lícovat se zásuvkou. Zástrčka nesmí být žádným způsobem upravena. Společně se stroj s ochranným uzemněním nepoužívejte žádné adaptérové zástrčky.** Neupravené zástrčky a vhodné zásuvky snižují riziko elektrického úderu.
- b) **Zabraňte kontaktu těla s uzemněnými povrchy, jako např. potrubí, topení, sporáky a chladničky.** Je-li Vaše tělo uzemněno, existuje zvýšené riziko elektrického úderu.
- c) **Chraňte stroj před deštěm a vlhkem.** Vniknutí vody do elektrického stroje zvyšuje nebezpečí elektrického úderu.
- d) **Dbejte na účel kabelu, nepoužívejte jej k nošení či zavěšení stroje nebo vytažení zástrčky ze zásuvky. Udržujte kabel daleko od tepla, oleje, ostrých hran nebo pohyblivých dílů stroje.** Poškozené nebo spletené kabely zvyšují riziko elektrického úderu.
- e) **Pokud pracujete s elektronářadím venku, použijte pouze takové prodlužovací kabely, které jsou schváleny i pro venkovní použití.** Použití prodlužovacího kabelu, jež je vhodný pro použití venku, snižuje riziko elektrického úderu.
- f) **Pokud se nelze vyhnout provozu elektronářadí ve vlhkém prostředí, použijte ochranný jistič.** Nasazení ochranného jističe snižuje riziko úderu elektrickým proudem.

#### 3) BEZPEČNOST OSOB

- a) **Buďte pozorní, dávejte pozor na to, co děláte a přistupujte k práci s elektronářadím rozumně. Stroj nepoužívejte pokud jste unaveni nebo pod vlivem drog, alkoholu nebo léků.** Moment nepozornosti při použití elektronářadí může vést k vážným poraněním.
- b) **Noste osobní ochranné pomůcky a vždy ochranné brýle.** Nošení osobních ochranných pomůcek jako maska proti prachu, bezpečnostní obuv s protiskluzovou podrážkou, ochranná přilba nebo sluchátka, podle druhu nasazení elektronářadí, snižují riziko poranění.
- c) **Zabraňte neúmyslnému uvedení do provozu. Přesvědčte se, že je elektronářadí vypnuté dříve než jej uchopíte, poneseťe či připojíte na zdroj proudu a/ nebo akumulátor.** Máte-li při nošení elektronářadí prst na spínači nebo pokud stroj připojíte ke zdroji proudu zapnutý, pak to může vést k úrazům.
- d) **Než stroj zapnete, odstraňte seřizovací nástroje nebo šroubovák.** Nástroj nebo klíč, který se nachází v otáčivém dílu stroje, může vést k poranění.
- e) **Nepřeceňujte se. Zajistěte si bezpečný postoj a vždy udržujte rovnováhu.** Tím můžete stroj v neočekávaných situacích lépe kontrolovat.

- f) **Noste vhodný oděv. Nenoste žádný volný oděv nebo šperky. Vlasy, oděv a rukavice udržujte daleko od pohybujících se dílů.** Volný oděv, šperky nebo dlouhé vlasy mohou být zachyceny pohybujícími se díly.
- g) **Lze-li namontovat odsávací či zachycující přípravky, přesvědčte se, že jsou připojeny a správně použity.** Použití odsávání prachu může snížit ohrožení prachem.
- 4) **SVĚDOMITĚ ZACHÁZENÍ A POUŽÍVÁNÍ ELEKTRONÁŘADÍ**
- a) **Stroj nepřetěžujte. Pro svou práci použijte k tomu určený stroj.** S vhodným elektronářadím budete pracovat v udané oblasti výkonu lépe a bezpečněji.
- b) **Nepoužívejte žádné elektronářadí, jehož spínač je vadný.** Elektronářadí, které nelze zapnout či vypnout je nebezpečné a musí se opravit.
- c) **Než provedete seřízení stroje, výměnu dílů příslušenství nebo stroj odložíte, vytáhnete zástrčku ze zásuvky a/nebo odstraníte akumulátor.** Toto preventivní opatření zabrání neúmyslnému zapnutí stroje.
- d) **Uchovávejte nepoužívané elektronářadí mimo dosah dětí. Nenechte stroj používat osobám, které se strojem nejsou seznámeny nebo nečetly tyto pokyny.** Elektronářadí je nebezpečné, je-li používáno nezkušenými osobami.
- e) **Pečujte o stroj svědomitě. Zkontrolujte, zda pohyblivé díly stroje bezvadně fungují a nevzpříčují se, zda díly nejsou zlomené nebo poškozené tak, že je omezena funkce stroje. Poškozené díly nechte před nasazením stroje opravit.** Mnoho úrazů má příčinu ve špatně udržovaném elektronářadí.
- f) **Rezné nástroje udržujte ostré a čisté.** Pečlivě ošetřované rezné nástroje s ostrými reznými hranami se méně vzpříčují a dají se lehčeji vést.
- g) **Používejte elektronářadí, příslušenství, nasazovací nástroje apod. podle těchto pokynů. Respektujte přítom pracovní podmínky a prováděnou činnost.** Použití elektronářadí pro jiné než určující použití může vést k nebezpečným situacím.
- 5) **SVĚDOMITĚ ZACHÁZENÍ A POUŽÍVÁNÍ AKUMULÁTOROVÉHO NÁŘADÍ**
- a) **Akumulátory nabíjejte pouze v nabíječce, která je doporučena výrobcem.** Pro nabíječku, která je vhodná pro určitý druh akumulátorů, existuje nebezpečí požáru, je-li používána s jinými akumulátory.
- b) **Do elektronářadí používejte pouze k tomu určené akumulátory.** Použití jiných akumulátorů může vést k poraněním a požárům.
- c) **Nepoužívaný akumulátor uchovávejte mimo kancelářské sponky, mince, klíče, hřebíky, šrouby nebo jiné drobné kovové předměty, které mohou způsobit přemostění kontaktů.** Zkrat mezi kontakty akumulátoru může mít za následek opálení nebo požár.
- d) **Při špatném použití může z akumulátoru vytéci kapalina. Zabraňte kontaktu s ní. Při náhodném kontaktu opláchněte místo vodou. Pokud kapalina vnikne do očí, navštivte navíc i lékaře.** Vytékající akumulátorová kapalina může způsobit podráždění pokožky nebo popálení.
- 6) **SERVIS**
- a) **Nechte Váš stroj opravit pouze kvalifikovaným odborným personálem a pouze s originálními náhradními díly.** Tím bude zajištěno, že bezpečnost stroje zůstane zachována.

## SPECIFICKÉ BEZPEČNOSTNÍ POKYNY PRO BEZDRÁTOVÉ NŮŽKY NA KEŘE/TRÁVU

### OBECEŇ

- Tento nástroj není určený pro používání osobami (včetně dětí) s omezenými fyzickými, smyslovými či mentálními schopnostmi, nebo s nedostatkem zkušeností a vědomostí, pokud na ně není dohlédnuto nebo nedostaly pokyny týkající se zacházení s nástrojem od osoby zodpovědné za jejich bezpečnost
- Postarejte se, aby si děti nehrály s nástrojem
- Toto nářadí používejte pouze za denního světla nebo s patřičným umělým osvětlením
- Nestříhejte živé plody, pokud jsou mokré
- Nepřibližujte ruce ani nohy k sekací čepeli, zejména při zapínání nástroje
- Nikdy nepracujte s nástrojem v bezprostřední blízkosti osob (zejména dětí) a zvířat
- Uživatel je odpovědný za nehody a nebezpečí hrozcí jiným osobám a jejich majetku

### PŘED POUŽITÍM

- Před prvním použitím nástroje doporučujeme získání praktických informací
- Vždy zkontrolujte, zda je napájecí napětí stejné jako napětí uvedené na typovém štítku nabíječe
- Před každým použitím zkontrolujte funkčnost nástroje a v případě poruchy jej dejte ihned opravit kvalifikovanou osobou; nástroj nikdy sami neotevírejte
- Před použitím důkladně zkontrolujte oblast stříhání a odstraňte všechny cizí předměty, které by se mohly zaplést do stříhacích čepelí (například kameny, hřebíky, drátěný plot nebo kovové podpěry rostlin)

### BĚHEM POUŽITÍ

- Při práci použijte ochranné rukavice, ochranné brýle, sítku na vlasy (dlouhé) a oděv, který se nástrojem nemůže zachytit
- Při používání nástroje noste dlouhé kalhoty, dlouhé rukávy a pevnou obuv
- Při práci zaujímejte stabilní postoj (příliš se nenahýbejte a opatrně buďte zejména při použití schůdků nebo žebříků)
- **Elektronářadí se dotýkejte pouze na izolovaných uchopovacích plochách, protože stříhací čepel se mohou dotknout skrytých kabeláže nebo vlastního kabelu (stříhací čepel dotýkající se vodiče, který je pod proudem, mohou způsobit přenos proudu do neizolovaných částí elektronářadí a způsobit zásah uživatele elektrickým proudem)**
- **(Prodlužovací) šňůra se nesmí dostat do blízkosti oblasti stříhání (při práci se může šňůra skrýt v porostu a čepel jí mohou náhodně přeseknout)**
- **Nepřibližujte žádnou část těla ke stříhacím čepelím, nepřemísťujte odřezaný materiál a nedržte materiál, který se má odřezávat, pokud se čepel pohybuje, a zajistěte, aby byl vypínač při odstraňování zaseknutého materiálu ve vypnuté poloze (chvilková nepozornost při používání nářadí může vést k těžkým poraněním)**
- V případě atypického chování nebo cizích hluků ihned vypněte nářadí nebo vytáhnete nabíječ ze zásuvky



## PO POUŽITÍ

- **Náradí přenášejte za rukojeť, když jsou stříhací čepele zastavené, a před přenášením či skladováním nástroje na čepele vždy nasadte kryt** (správné zacházení s náradím snižuje riziko poranění stříhacími čepelemi)

## NABÍJENÍ/AKUMULÁTORY

- Nabíjejte akumulátor pouze dodanou nabíječkou
- Nenabíjejte akumulátor ve vlhkém nebo mokřém prostředí
- Nevystavujte náradí/nabíječ dešti
- Náradí/nabíječ ukládejte na vhodné, suché a zajištěné místo, v prostorách s teplotou minimálně 0°C a maximálně 40°C
- Nepoužívejte k nabíjení poškozenou nabíječku; nabíječku nechte opravit nebo nahraďte novou z naší oficiální odborné dílny SKIL
- Nabíječ nepoužívejte, když kabel nebo zástrčka jsou poškozeny; ihned je nahraďte novými z naší oficiální odborné dílny SKIL
- Nabíječ nebo náradí nikdy nerozebírejte

## VYSVĚTLENÍ SYMBOLŮ NA NÁSTROJI/NABÍJEČCE

③ **Před použitím si přečtěte návod k použití**

④ **Nevystavujte náradí/nabíječ dešti**

⑤ **Varování!** Po vypnutí nástroje se čepel ještě několik sekund pohybuje

⑥ **Chraňte se před zraněními způsobenými poletujícími částicemi materiálu** (zajistěte, aby se osoby v okolí nacházely v bezpečné vzdálenosti od pracovního prostoru)

⑦ Určeno pouze k použití uvnitř budov

⑧ Dvojitá izolace (není nutný zemnicí drát)

⑨ Automatické odpojení při přílišném zahřátí nabíječky (tepelná pojistka přehoří a nabíječka se stane nepoužitelnou)

⑩ Nesprávná polarita zapojení nabíječky by mohla způsobit nebezpečí (baterii nabíjejte pouze pomocí přiložené nabíječky)

⑪ Nabíječ nevyhazujte do komunálního odpadu

⑫ Akumulátor nevyhazujte do komunálního odpadu

## OBSLUHA

- Nabíjení akumulátorů ⑬
  - nové akumulátory nejsou nabitý
  - ! **vyjměte akumulátorový článek z náradí po nabití, tím se prodlouží životnost akumulátoru**

### UPOZORNĚNÍ:

- nabíječ a akumulátor jsou při nabíjení horké; to je normální a nesignalizuje to závadu

! **nový nebo delší dobu nepoužívaný lithium-iontový akumulátor dává plný výkon až po ca. 3 nabíjecích a vybíjecích cyklech**

- připojte nabíječku B do stěnové zásuvky a zdířky C
- světlo nabíječky D se rozsvítí a nástroj ukazuje, že se zařízení nabíjí
- když je baterie plně nabitá, zhasne světlo nabíječky D (po 4-6 hodinách)
- lithium-iontový akumulátor lze nabíjet kdykoli (přerušení nabíjení nepoškozuje akumulátor)
- lithium-iontová baterie nemusí být před nabíjením zcela vybitá (žádná "paměť" jako u nikl-kadmiových baterií)
- pokud náradí dlouho nepoužíváte, můžete zástrčku nabíječe ze zásuvky vytáhnout

- Ochrana baterie  
Vypne nástroj v následujících případech
  - 1) teplota baterie není v rozsahu přípustných provozních teplot -10 až +60°C
  - 2) lithium-iontová baterie je téměř vybitá (ochrana před přílišným vybitím)

! **po automatickém vypnutí nástroje netiskněte vypínač; mohl by dojít k poškození akumulátoru**

- Bezpečnostní spínač zapnuto/vypnuto ⑭  
Zabraňuje náhodnému zapnutí náradí
  - chcete-li náradí zapnout, stiskněte nejdřív bezpečnostní vypínač E ② a poté potáhněte přepínač F ②

- vypnete náradí uvolněním přepínače F

- před vypnutím oddalte náradí od oblasti stříhání

! **po vypnutí nástroje se čepel ještě několik sekund otáčí**

- Montáž listu ⑮

! **noše ochranné rukavice**

- obraťte náradí vzhůru nohama

- stlačte tlačítko uvolnění G

- posuňte ochranný kryt H stejným směrem, jakým ukazuje šipka vytištěná na krytu, a zvedněte jej z pouzdra

! **při zvedání ochranného krytu buďte opatrní; zejména čepel na zastříhávání živých plotů by mohla nečekaně spadnout**

- zvedněte čepel J nebo K a upevněte požadovanou čepel tak, jak je znázorněno na obrázku

- vraťte ochranný kryt H na místo a posuňte jej směrem k čepeli až na doraz (cvakne)

- Držení a vedení nástroje

! **při práci vždy držte nástroj v šedě zabarvené oblasti rukojeti ⑯**

- udržujte pevný pracovní postoj

- druhou ruku držte od sekacích čepelí dále

- Ořezávání živých plotů ⑰

- zastříhněte nejprve strany živého plotu (zespodu nahoru) a až potom vršek

- stříhejte strany živého plotu tak, aby byly nahoře o něco užší

- k ustříhnutí silnějších větví použijte ruční pilku nebo prořezávací nůžky

- k zastříhování živých plotů lze použít čepel na zastříhování keřů K stejně jako čepel na sekání trávy J

- Zastříhování trávy a živých plotů ⑱

- při sekání vysoké trávy pracujte ve fázích odshora a sekejte po malých částech

- optimálních výsledků při sekání dosáhnete, pokud budete sekat pouze suchou travu

- udržujte nástroj v dostatečné vzdálenosti od pevných objektů, abyste sekací čepele ochránili před přílišným opotřebením

- k zastříhování keřů lze také použít čepel na sekání trávy J

## NÁVOD K POUŽITÍ

- Ořezávání živého plotu v jednotné výšce
  - podél živého plotu upevněte v požadované délce provázek
  - stříhejte živý plot těsně nad provázekem

- Doporučená období pro stříhání/ořezávání (západní Evropa)
  - živé ploty s opadavými listy ořezávejte v červnu a říjnu
  - stálezelené živé ploty ořezávejte v dubnu a srpnu
  - živé ploty z jehličnanů a jiných rychle rostoucích křovin ořezávejte každých 6 týdnů od května do října

## ÚDRŽBA / SERVIS

- Tento nástroj není určen k profesionálnímu použití
- **Otevřením skořepiny tělesa se může nářadí zničit**
- Udržujte nástroj, nabíječku a sekací čepel čistě
  - ! **před čištěním vytáhněte vždy nabíječ ze zásuvky**
  - očistěte nářadí vlhkým hadříkem (nepoužívejte žádné čisticí prostředky ani rozpouštědla)
  - po použití vždy stříhací čepel pečlivě vyčistěte a lehce promažte
- ! **při manipulaci se stříhacími čepelí a při jejich čištění používejte rukavice**
- Pravidelně kontrolujte stav stříhacích čepelí a utažení šroubů čepelí
- Pravidelně kontrolujte, zda jednotlivé součásti nejsou opotřebované či poškozené, a v případě potřeby je nechte opravit či vyměnit
- Broušení stříhacích čepelí
  - před broušením sejměte z nástroje sekací čepel
  - pokud byly stříhací čepel poškozeny pevným předmětem, obruste je malým jemným pilníkem
  - doporučujeme však, aby čepel nabrousil odborník
  - po broušení stříhací čepel promažte
- Skladování <sup>(19)</sup>
  - nástroj skladujte **uvnitř budov** na suchém a uzamčeném místě mimo dosah dětí
  - skladovací držák L pevně namontujte na stěnu pomocí 4 šroubů (**nedodávají se s nářadím**) ve vodorovné poloze
  - před uskladněním nástroje nasad'te na čepel kryty M <sup>(2)</sup>
  - před uskladněním nástroje sekací čepel namažte
- Pokud dojde i přes pečlivou výrobu a náročné kontroly k poruše nástroje/nabíječe, světe provedení opravy autorizovanému servisnímu středisku pro elektronářadí firmy SKIL
  - zašlete nástroj nebo nabíječ **nerozebraný** spolu s potvrzením o nákupu své prodejně nebo nejbližšímu servisu značky SKIL (adresy a servisní schéma nástroje najdete na [www.skil.com](http://www.skil.com))
  - je-li nabíječka vadná, odešlete **nabíječku a baterii** svému prodejci nebo servisu značky SKIL

## ŘEŠENÍ PROBLÉMŮ

- Následující seznam uvádí příznaky problémů, možné příčiny a způsoby nápravy (pokud vám k určení problému a jeho vyřešení nepomůže, obraťte se na svého prodejce nebo servis)
  - ★ Nářadí pracuje přerušovaně
    - poškozená vnitřní kabeláž -> obraťte se na prodejce či servis
    - vadný vypínač -> obraťte se na prodejce či servis
  - ★ Motor běží, ale čepel se nehýbou
    - vnitřní závada -> obraťte se na prodejce či servis
  - ★ Stříhací čepel jsou horké
    - stříhací čepel jsou tupé -> nechejte čepel nabrousit

- stříhací čepel mají zuby -> nechejte čepel zkontrolovat
- příliš velké tření kvůli nedostatku maziva -> promažte čepel

## ŽIVOTNÍ PROSTŘEDÍ

- **Elektrické nářadí, baterie, doplňky a balení nevyhazujte do komunálního odpadu** (jen pro státy EU)
  - podle evropské směrnice 2002/96/EG o nakládání s použitými elektrickými a elektronickými zařízeními a odpovídajících ustanovení právních předpisů jednotlivých zemí se použitá elektrická nářadí, musí sbírat odděleně od ostatního odpadu a podrobit ekologicky šetrnému recyklování
  - symbol <sup>(11)</sup> na to upozorňuje
- ! **před vyřazením nástroje vyjměte akumulátor**
- Vyjmutí/likvidace baterií <sup>(20)</sup>
  - ! **vyjměte baterie pouze pokud jsou úplně vybité**
  - ochraňte koncovky baterie pomocí silné pásky, abyste zabránili zkratu
  - likvidujte baterie v úředně stanovených sběrnách pro baterie
- ! **baterie při zhvození do ohně explodují, proto je nikdy nevhazujte do otevřeného plamene**

## PROHLÁŠENÍ O SHODĚ CE

- Prohlašujeme v plné naší zodpovědnosti, že v odstavci "Technická data" popsaný výrobek je v souladu s následujícími normami nebo normativními dokumenty: EN 60335, EN 60745, EN 61000, EN 55014 podle ustanovení směrnice 2006/95/ES, 2004/108/ES, 2006/42/ES, 2000/14/ES, 2011/65/EU
- **Technická dokumentace u:** SKIL Europe BV (PT-SEU/ENG1), 4825 BD Breda, NL

Marijn van der Hoofden      Olaf Dijkgraaf  
Operations & Engineering      Approval Manager



SKIL Europe BV, 4825 BD Breda, NL

19.08.2013

CE11

## HLUČNOSTI/VIBRACÍ

- Měřeno podle EN 60745 činí tlak hlukové vlny tohoto přístroje 56 dB(A) a dávka hlukosti 76 dB(A) (standardní odchylka: 3 dB), a vibrací <math>2,5 \text{ m/s}^2</math> (metoda ruka-paže; nepřesnost  $K = 1,5 \text{ m/s}^2$ )
- Měřeno podle 2000/14/ES (EN/ISO 3744) zaručená dávka hlukosti LWA je nižší než 79 dB(A) (metoda posouzení shody podle dodatku V)
- Úroveň vibrací byla měřena v souladu se standardizovaným testem podle EN 60745; je možné ji použít ke srovnání jednoho přístroje s druhým a jako předběžné posouzení vystavování se vibracím při používání přístroje k uvedeným aplikacím
  - používání přístroje k jiným aplikacím nebo s jiným či špatně udržovaným příslušenstvím může zásadně **zvýšit** úroveň vystavení se vibracím

- doba, kdy je přístroj vypnutý nebo kdy běží, ale ve skutečnosti není využíván, může zásadně snížit úroveň vystavení se vibracím

**! čraňte se před následky vibrací tak, že budete dbát na udržbu přístroje a příslušenství, budete si udržovat teplé ruce a uspořádáte si své pracovní postupy**

TR

## Kablosuz čalí/ çim biçme makinesi

0755

### GİRİŞ

- Bu alet, çimleri, çalları ve çitleri kesmek üzere tasarlanmıştır ve sadece evde kullanım içindir
- Bu alet profesyonel kullanıma yönelik değildir
- Kullanmadan önce bu kılavuzu dikkatli bir şekilde okuyun ve ileride ihtiyacınız olduğunda kullanmak için saklayın ③
- **Güvenlik talimatlarına ve uyarılarına özel bir dikkat gösterin; bunlara uyulmaması ciddi yaralanmalarına neden olabilir**
- Ambalajın içinde, çizim ②'de gösterilen tüm parçaların bulunup bulunmadığını kontrol edin
- Parçaların eksik veya hasarlı olması durumunda bayinize temasa geçin

### TEKNİK VERİLER ①

### ALET BİLEŞENLERİ ②

- A Yerleşik pil
- B Şarj cihazı
- C Şarj cihazı temas noktası
- D Şarj lambası
- E Emniyet şalteri
- F Tetik sviç
- G Kapak açma düğmesi
- H Koruyucu kapak
- J Çim makası bıçağı
- K Çalı makası bıçağı
- L Saklama rayı (vidalar ürünle birlikte verilmez)
- M Bıçak muhafazaları (2)
- N Bıçak asma halkası

### GÜVENLİK

#### GENEL GÜVENLİK YÖNERGELERİ

**⚠ DİKKAT!** Bütün uyarıları ve talimat hükümlerini okuyun. Açıklanan uyarılara ve talimat hükümlerine uyulmadığı takdirde elektrik çarpmalarına, yangınlara ve/veya ağır yaralanmalara neden olunabilir. **Bütün uyarıları ve talimat hükümlerini ileride kullanmak üzere saklayın.** Uyarı ve talimat hükümlerinde kullanılan "elektrikli el aleti" kavramı, akım şebekesine bağlı (şebeke bağlantı kablosu ile) aletlerle akü ile çalışan aletleri (akım şebekesine bağlantısı olmayan aletler) kapsamaktadır.

#### 1) ÇALIŞMA YERİ GÜVENLİĞİ

- a) **Çalıştığınız yeri temiz ve düzenli tutun.** İşyerindeki düzensizlik veya yetersiz aydınlatma kazalara neden olabilir.
- b) **Yanıcı sıvıların, gazların veya tozların bulunduğu patlama tehlikesi olan yer ve mekânlarda aletinizle çalışmayın.** Elektrikli el aletleri, toz veya buharların tutuşmasına veya yanmasına neden olan kıvılcımlar çıkarırlar.
- c) **Elektrikli el aletinizle çalışırken çocukları ve başkalarını çalışma alanınızın uzağında tutun.** Yakınızdaki bulunan kişiler dikkatinizi dağıtabilir ve bu da alet üzerindeki kontrolünüzü kaybetmenize neden olabilir.

#### 2) ELEKTRİKSEL GÜVENLİK

- a) **Aletinizin bağlantı fişi prize uymalıdır. Fişi hiçbir şekilde değiştirmeyin. Koruyucu topraklamalı aletlerle adaptörlü fiş kullanmayın.** Değiştirilmemiş, orijinal fiş ve uygun prizler elektrik çarpma tehlikesini azaltır.
- b) **Borular, kalorifer tesisatı, ısıtıcılar ve buzdolapları gibi topraklanmış yüzeylerle bedensel temasa gelmekten kaçının.** Eğer bedeniniz topraklanacak olursa yüksek bir elektrik çarpma tehlikesi ortaya çıkar.
- c) **Aletinizi yağmur ve nemden koruyun.** Elektrikli el aletinin içine suyun sızması elektrik çarpma tehlikesini yükseltir.
- d) **Kabloyu kendi amacı dışında kullanmayın; örneğin aleti kablodan tutarak taşımayın, aleti kablo ile asmayın veya kablodan çekerek fişi prizden çıkarmayın. Kabloyu aşırı sıcaktan, yağlardan, keskin kenarlı cisimlerden veya aletin hareketli parçalarından uzak tutun.** Hasarlı veya dolaşmış kablo elektrik çarpma tehlikesini yükseltir.
- e) **Elektrikli el aletinizle açık havada çalışırken mutlaka açık havada kullanılmaya müsadeeli uzatma kablosu kullanın.** Açık havada kullanılmaya uygun ve müsadeeli uzatma kablosunun kullanılması elektrik çarpma tehlikesini azaltır.
- f) **Elektrikli el aletinin nemli ortamlarda çalıştırılması şartsa, mutlaka toprak kaçağı devre kesicisi kullanın.** Toprak kaçağı devre kesicisi kullanımı elektrik çarpma tehlikesini azaltır.

#### 3) KİŞİLERİN GÜVENLİĞİ

- a) **Dikkatli olun, ne yaptığınızı dikkat edin ve elektrikli el aletinizle çalışırken makul hareket edin.** Yorgunsanız, hap, ilaç veya alkol almışsanız aletinizi kullanmayın. Aletinizi kullanırken bir anlık dikkatsizliğiniz ciddi yaralanmalara yol açabilir.
- b) **Daima kişisel korunma donanımları ve bir koruyucu gözlük kullanın.** Elektrikli el aletinin tırü ve kullanımına uygun olarak kullanacağınız toz maskesi, kaymayan sağlam iş ayakkabıları, koruyucu kask veya koruyucu kulaklık gibi kişisel korunma donanımlarını kullanmanızı yaralanma tehlikesini büyük ölçüde azaltır.
- c) **Aleti yanlışlıkla çalıştırmaktan kaçının. Akım ikmal şebekesine ve/veya aküye bağlamadan, elinize alıp taşımadan önce elektrikli el aletinin kapalı durumda olduğundan emin olun.** Elektrikli el aletini parmağınız şalter üzerinde dururken taşırsanız ve alet açıkken fişi prize sokarsanız kazalara neden olabilirsiniz.

- d) **Aleti çalıştırmadan önce ayar aletlerini veya tornavidaları aletten uzaklaştırın.** Dönen alet parçasına temas halinde bulunan bir uç veya anahtar yaralanmalara neden olabilir.
- e) **Kendinize çok fazla güvenmeyin. Duruşunuzun güvenli olmasına dikkat edin ve daima dengeyi koruyun.** Bu sayede aletinizi beklenmedik durumlarda daha iyi kontrol edersiniz.
- f) **Uygun iş giysileri giyin. Çalışırken çok bol giysiler giymeyin ve takı takmayın. Saçlarınızı, giysilerinizi ve eldivenlerinizi aletin hareketli parçalarından uzak tutun.** Bol giysiler, takılar veya uzun saçlar aletin hareketli parçaları tarafından tutulabilir.
- g) **Aletinize toz emme donanımı ve toz tutma donanımı takılabiliyorsa, bunların bağlı olup olmadığını ve doğru işlev görüp görmediklerini kontrol edin.** Toz emme donanımının kullanımı tozdan kaynaklanabilecek tehlikeleri azaltır.
- 4) ELEKTRİKLİ EL ALETLERİYLE DİKKATLİ ÇALIŞMAK VE ALETİ DOĞRU KULLANMAK**
- a) **Aletinizi aşırı ölçüde zorlamayın. İşinize uygun elektrikli el aletini kullanın.** Uygun elektrikli el aleti ile belirtilen performans alanında daha iyi ve daha güvenli çalışırsınız.
- b) **Açma/kapama şalteri arızalı olan elektrikli el aletini kullanmayın.** Açılıp kapanamayan bir elektrikli el aleti tehlikelidir ve onarılması gerekir.
- c) **Alette bir ayarlama işlemine başlamadan ve/veya aküyü çıkarmadan önce, herhangi bir aksesuarı değiştirirken veya aleti elinizden bırakırken fişi prizden çekin.** Bu önlem, aletin kontrolünüz dışında ve istenmeden çalışmasını önler.
- d) **Kullanım dışında iken elektrikli el aletinizi çocukların ulaşamayacağı bir yerde saklayın. Aleti kullanmayı bilmeyen veya bu güvenlik talimatını okumayan kişilerden aleti kullanmasına izin vermeyin.** Deneyimsiz kişiler tarafından kullanıldıkları takdirde elektrikli el aletleri tehlikeli olabilirler.
- e) **Aletinizin bakımını özenle yapın. Aletin hareketli parçalarının kusursuz işlev görüp görmediklerini ve sıkışmadıklarını, parçaların kırık veya hasarlı olup olmadıklarını kontrol edin, aksi takdirde alet işlevini tam olarak yerine getiremez. Aletinizi kullanmadan önce hasarlı parçaları onartın.** Birçok iş kazası aletlerin kötü ve yetersiz bakımından kaynaklanır.
- f) **Kesici uçları keskin ve temiz tutun.** İyi bakım görmüş kesici uçlar daha ender sıkışır ve daha iyi yönlendirilirler.
- g) **Elektrikli el aletlerini, aksesuarı, uçları ve benzerlerini bu güvenlik talimatına uygun olarak kullanın. Aletinizi kullanırken çalışma koşullarını ve yaptığınız işi daima dikkate alın.** Elektrikli el aletlerini kendileri için öngörülen işlerin dışında kullanmak tehlikeli durumların ortaya çıkmasına neden olabilir.
- 5) AKÜLÜ ALETLERLE DİKKATLİ ÇALIŞMAK VE ALETLERİ DOĞRU KULLANMAK**
- a) **Aküleri sadece üretici tarafından tavsiye edilen şarj cihazlarında şarj edin.** Belirli bir tür akü için geliştirilmiş bir şarj cihazının değişik bir akü için kullanılması yangın tehlikesine yol açar.
- b) **Elektrikli el aletlerinde sadece o alet için öngörülen aküleri kullanın.** Başka akülerin kullanılması yaralanmalara ve yangın tehlikesinin ortaya çıkmasına neden olabilir.

- c) **Kullanım dışında bulunan aküleri, kontaklar arasında köprüleme yapma olasılığı bulunan büro ataçları, madeni paralar, anahtarlar, çiviler, vidalar veya diğer küçük metal eşya ve cisimlerden uzak tutun.** Akü kontakları arasındaki bir kısa devre yanmalara veya yangın çıkmasına neden olabilir.
- d) **Yanlış kullanım durumunda akünün dışına sıvılar sızabilir. Bu sıvılara temas etmeyin. Yanlışlıkla aküden sızan sıvılara temas ederseniz, temas yerini hemen su ile yıkayın. Eğer söz konusu sıvı gözünüze kaçacak olursa hemen bir hekime başvurun.** Aküden dışarı sızan sıvılar cildinizde tahrişlere veya yanmalara neden olabilir.
- 6) SERVİS**
- a) **Aletinizi sadece uzman bir elemana ve orijinal yedek parçaları kullanılarak onartın.** Böylelikle aletin güvenliğini korumuş olursunuz.

## **KABLOSUZ ÖALİ/ÇİM BİÇME MAKİNESİNE YÖNELİK ÖZEL GÜVENLİK TALİMATLARI**

### **GENEL**

- Bu alet, güvenliklerinden sorumlu bir kişi tarafından aletin kullanımı ile ilgili gözetim ve açıklama sağlanmadığı takdirde fiziksel, duymusal ya da zihinsel olarak gelişmemiş ya da yeterli bilgi ve deneyime sahip olmayan kişiler (çocuklar dahil) tarafından kullanılmalıdır
- Çocukların aletle oynamasını engelleyin
- Aleti sadece gün ışığında veya uygun yapay aydınlatma altında kullanın
- Çalılar ıslaksa kesmeyin
- Özellikle aleti çalıştırırken, ellerinizi ve ayaklarınızı kesici bıçaktan uzak tutun
- Şahısların (özellikle çocukların) ve hayvanların çok yakınında asla aleti kullanmayın
- İnsanların yaralanmalarından veya nesnelere oluşan zararlardan kullanıcı sorumludur

### **KULLANMADAN ÖNCE**

- Aleti ilk kez kullanmadan önce pratik bilgiler alınması önerilir
- Güç geriliminin, şarj cihazın özellik plakasında belirtilen voltaj değeriyle aynı olduğunu sık sık kontrol edin
- Her kullanım öncesinde cihazın çalışmasını kontrol edin, herhangi bir arıza durumunda, hiç vakit kaybetmeden yetkili servis personeli tarafından onarılmasını sağlayın, cihazı keskinlikle kendiniz açmaya çalışmayın
- Aleti kullanmaya başlamadan önce kesim alanını iyice inceleyin ve kesici bıçaklara engel olacak tüm yabancı maddeleri (taş, çivi, tel örgü, metal bitki desteği gibi) temizleyin

### **KULLANIM SIRASINDA**

- Korumaya iş eldivenleri giyin, koruyucu gözlük, dar giysiler ve saç koruyucu (saçlarınız uzunsa)
- Aletle çalışırken daima uzun pantolonlar, uzun kollu giysiler ve sağlam ayakkabılar giyin
- Çalışırken güvenli bir duruş sağlayın (özellikle basamak veya merdiven kullanıyorken aşırı uzanmayın)
- **Kesici bıçaklar gizli kablo tesisatına veya kendi kablosuna temas edebileceği için elektrikli aleti sadece izolasyonlu tutamaklardan tutun** (kesici bıçakların akım ileten elektrik kablosuyla temas etmesi aletin metal parçalarının elektrik akımına maruz kalmasına ve kullanılan kişinin elektrikle çarpılmasına neden olabilir)

- **Kabloyu (uzatma) kesim bölgesinden uzak tutun** (kullanım esnasında kablo çallıların altında kaybolabilir ve bıçaklar tarafından kazayla kesilebilir)
- **Vücutunuzun tüm bölgelerini kesici bıçaklardan uzak tutun, bıçaklar hareket ediyorken kesilecek olan kesme maddelerini veya tutma maddelerini çıkarmayın ve sıkışan maddeleri temizlerken anahtarın kapalı olduğundan emin olun** (aletin kullanımı esnasındaki bir anlık dikkatsizlik ciddi kişisel yaralanmalara neden olabilir)
- Alet normal çalışmıyorsa veya değişik gürültüler geliyorsa, aleti hemen kapatın veya şarj cihazın fişini prizden çekin

## KULLANIMDAN SONRA

- **Aleti kesici bıçakları durmuş konumdayken tutamaklarından taşıyın, aleti nakleırken veya saklarken daima bıçak kılıfını takın** (aletin uygun şekilde taşınması kesici bıçaklardan dolayı meydana gelebilecek kişisel yaralanma olasılığını azaltacaktır)

## ŞARJ/BATARYALAR

- Bataryayı sadece aletle birlikte teslim edilen şarj cihazı ile şarj edin
- Bataryayı nemli ve ıslak ortamlarda şarj etmeyin
- Aleti ve şarj cihazını hiçbir zaman yağmur altında bırakmayın
- Aleti ve şarj cihazını daima 0° - 40° arasındaki oda sıcaklığında saklayın
- Hasarlı şarj cihazını çalıştırmayın, test yapmak üzere sözleşmeli bir SKIL servisinde getirin
- Kablo veya fiş hasarlı ise şarj cihazını kullanmayın, hasarlı kablo veya fişi sözleşmeli bir SKIL servisinde yenileyin
- Şarj cihazını ve aleti hiçbir zaman sökmeyi denemeyin

## ALET/ŞARJ CİHAZI ÜZERİNDE BULUNAN

### İŞARETLERİN AÇIKLAMASI

- ③ **Kullanmadan önce kılavuzu okuyun**
- ④ **Aleti ve şarj cihazını hiçbir zaman yağmur altında bırakmayın**
- ⑤ **Uyarı!** Aleti kapattıktan sonra bıçak birkaç saniye daha hareket etmeye devam eder
- ⑥ **Fırıl原因an çöpler tarafından meydana gelebilecek yaralanma tehlikelerine dikkat edin** (seyredenleri çalışma alanında güvenli bir uzaklıkta tutun)
- ⑦ Şarj aletini yalnızca kapalı yerlerde kullanın
- ⑧ Çift yalıtım (topraklama kablosu gerekli değildir)
- ⑨ Şarj aleti çok ısındığında otomatik olarak kapanır (termik sigorta yanar ve şarj aleti kullanılmaz hale gelir)
- ⑩ Şarj aleti bağlantısının hatalı kutup bağlantısının olması bir tehlikeye neden olabilir (pili yalnızca birlikte gelen şarj aletiyle şarj edin)
- ⑪ Şarj cihazını evdeki çöp kutusuna atmayınız
- ⑫ Bataryayı evdeki çöp kutusuna atmayınız

## KULLANIM

- Bataryanın şarjı ⑬
  - yeni aletler şarjlı değildir
  - ! **şarj işlemleri bittikten şarj cihazının makinadan ayırın; bu yolla bataryanın kullanım ömrü uzar**
- **ÖNEMLİ:**
  - şarj işlemi sırasında bataryayı ve şarj cihazı ısınabilir; bu normaldir ve bir sorun değildir

## ! yeni veya uzun süre kullanılmamış bir lityum-iyon pil ancak yaklaşık 3 kez şarj/deşarj olduktan sonra tam performansına ulaşır

- şarj cihazını B duvar prizi ve temas noktası ile bağlayın C
- şarj ışığı D yandığında aletin şarj edilmekte olduğunu gösterir
- batarya tamamen şarj olduğunda şarj ışığı D söner (4-6 saat süren)
- lityum-iyon pil istediğiniz zaman şarj edilebilir (şarj işleminin yarıda kesilmesi pile zarar vermez)
- lityum-iyon pillerinin şarj edilmeden önce boşalmasına gerek yoktur (nikel cadmium piller gibi "hafıza etkisi" yoktur)
- aletinizi uzun süre kullanmayacaksanız, şarj cihazının şebeke fişini prizden çekin
- **Pil koruma**  
Aşağıdaki durumlar oluştuğunda aleti otomatik olarak kapatır

- 1) batarya sıcaklığı uygun çalışma sıcaklık aralığı olan -10 to +60°C içinde değil
- 2) lityum-iyon pil bitmeye yakinken (aşırı boşalmaya karşı koruma sağlamak için)

## ! alet otomatik olarak kapandıktan sonra açma/kapama düğmesine basmayın; pil hasar görebilir

- **Açma/kapama güvenlik şalteri ⑭**  
Aletin kazayla çalıştırılmasını önler
  - ilk olarak emniyet svicine basıp E ② ardından tetik svici F ② çekerek aleti açın
  - tetik svicini F bırakarak aleti kapatın
  - kapatmadan önce aleti kesim bölgesinden uzaklaştırın
- ! **aleti kapattıktan sonra bıçak birkaç saniye daha dönmeye devam eder**
- **Bıçakları değiştirme ⑮**
  - ! **cihazı kullanırken eldiven giyin**
  - aleti baş aşağı çevirin
  - kapak açma düğmesine basın G
  - koruyucu kapağı H kapak üzerinde basılı bulunan okla aynı yönde kaydırın ve gövdesinden kaldırın
  - ! **koruyucu kapağı kaldırırken dikkatli olun; özellikle çalı makası bıçağı beklenmedik bir şekilde düşebilir**
  - bıçağı J veya K dışarı kaldırın ve gerekli bıçağı gösterildiği gibi takın
  - koruyucu kapağı H arkada konumlandırın ve yerine oturana kadar bıçağı doğru kaydırın

- **Aletin tutulması ve kullanılması**
  - ! **çalışma esnasında, aleti daima gri renkli bölge(ler)den tutun(uz) ⑯**
  - dengeli bir çalışma pozisyonu sağlayın
  - diğer elinizi kesme bıçaklarından uzak tutun
- **Çallıların kesilmesi ⑰**
  - ilk önce çallıların yanlarını (alttan yukarıya doğru) ardından üst kısmını kesin
  - çallının bir kenarını, yukarıda biraz daha dar olacak şekilde kesin
  - kalın dalları kesmek için bir el testeresi veya budama makası kullanın
  - hem çalı makası bıçağı K hem de çim makası bıçağı J çitlerin kesilmesi işleminde kullanılabilir

- Çimlerin ve çalıların kesilmesi 18
  - uzun çimleri keserken üstten başlayarak kademeler halinde kesim yapın
  - en iyi kesim sonuçları için sadece kuru çimleri kesin
  - aleti, kesme bıçaklarının aşırı yıpranmasını karşı korumak için sert nesnelere uzak tutun
  - çim makası bıçağı J aynı zamanda çalıların kesilmesi işleminde kullanılabilir

## UYGULAMA

- Bir çalıyı aynı yükseklik seviyesinde kesmek için
  - çalının uzunluğu boyunca istenen yükseklikte bir ip bağlayın
  - çalıyı hemen bu ipin üzerinden kesin
- Önerilen kesme/budama zamanları (Batı Avrupa)
  - dökülen yapraklı çalıları Haziran ve Ekim aylarında budayın
  - yaprağını dökmeyen çalıları Nisan ve Ağustos aylarında budayın
  - kozalaklı ağaçları ve diğer hızlı büyüyen ağaççıkları Mayıs ayından Ekim ayına kadar her 6 haftada bir budayın

## BAKIM / SERVİS

- Bu alet profesyonel kullanıma yönelik değildir
- **Gövdenin açılması aleti tahrip edilebilir**
- Aleti, şarj cihazını ve kesme bıçaklarını temiz tutun
  - ! **şarj cihazını temizlemeden önce, cihazın fişini prizden çekin**
  - aleti nemli ve yumuşak bir bezle temizleyin (temizlik maddeleri veya solventleri kullanmayın)
  - kullanımdan sonra, kesici bıçakları daima dikkatli şekilde temizleyin ve hafifçe yağlayın
  - ! **kesici bıçaklara dokunurken veya bunları temizlerken eldiven giyin**
- Düzenli aralıklarla kesici bıçakların durumunu ve bıçak civatalarının sıklığını kontrol edin
- Düzenli aralıklarla parçaları aşınmaya ve hasara karşı kontrol edin ve gerektiğinde onarılmasını/değiştirilmesini sağlayın
- Kesici bıçakların bilenesi
  - keskinleştirmeden önce bıçakları makineden çıkarın
  - sert nesnelere bıçaklara zarar vermesi durumunda kesici bıçakları küçük ve düz bir eğeyle bileyin
  - ancak bıçakların bir uzman tarafından bilenesini sağlamanızı öneririz
  - bileme işleminin ardından kesici bıçakları yağlayın
- Saklama 19
  - aleti, çocukların erişemeyeceği, **iç mekanlarda** kilitli ve kuru bir yerde saklayın
  - saklama rayını L duvara 4 adet vidayla (**ürünle birlikte verilmez**) monte edin ve yatay olarak dengeleyin
  - aleti saklarken bıçak koruyucularını M 2 kullanın
  - makineyi saklamadan önce kesme bıçaklarını yağlayın
- Dikkatli biçimde yürütülen üretim ve test yöntemlerine rağmen aleti/şarj cihazı arıza yapacak olursa, onarım SKIL elektrikli aletleri için yetkili bir servise yapılmalıdır
  - aleti veya şarj cihazını ambalajıyla birlikte satın alma belgenizde ekleyerek satıcınıza veya en yakın SKIL servisine ulaştırın (adresler ve aletin servis şemaları [www.skil.com](http://www.skil.com) adresinde listelenmiştir)

- şarj cihazının arızalı olması durumunda **şarj cihazını ve pili** satıcınıza veya SKIL servis istasyonuna gönderin

## SORUN GİDERME

- Aşağıdaki liste, sorunların belirtilerini, muhtemel nedenlerini ve düzeltici eylemleri gösterir (bunlar sorunu belirlemez ve düzeltilmezse satıcınızla veya servise iletişime geçin)
  - ★ Alet kesik kesik çalışıyor
    - iç kablo tesisatı arızası -> satıcı/servis merkeziyle iletişime geçin
    - açma/kapama düğmesi arızası -> satıcı/servis merkeziyle iletişime geçin
  - ★ Motor çalışıyor ancak bıçaklar sabit kalıyor
    - dahili arıza -> satıcı/servis merkeziyle iletişime geçin
  - ★ Kesici bıçaklar ısınıyor
    - kesici bıçaklar körleşmiş -> bıçakları bileyin
    - kesici bıçaklarda ezikler mevcut -> bıçakların inceletin
    - ya azlığından dolayı çok fazla sürtünme var -> bıçakları yağlayın

## ÇEVRE

- **Elektrikli aletlerini, piller, aksesuarları ve ambalajları evdeki çöp kutusuna atmayınız** (sadece AB ülkeleri için)
  - kullanılmış elektrikli aletleri, elektrik ve elektrikli eski cihazlar hakkındaki 2002/96/EC Avrupa yönergelerine göre ve bu yönergeler ulusal hukuk kurallarına göre uyarlanarak, ayrı olarak toplanmalı ve çevre şartlarına uygun bir şekilde tekrar değerlendirmeye gönderilmelidir
  - sembol 11 size bunu anımsatmalıdır
  - ! **aleti atmadan önce pili çıkarın**
- Pillerin çıkarılması/atılması 20
  - ! **pilleri yalnızca tamamen boşalmışlarsa çıkarın**
  - kısa devre oluşmasını önlemek için pil terminallerini kalın bantla kapatın
  - pili sadece pillere özel bir toplama noktasına atın
  - ! **piller ateşe maruz kaldığında patlar, bu yüzden herhangi bir nedenle pili yakmayın**

## UYGUNLUK BEYANI CE

- Tek sorumlu olarak "Teknik veriler" bölümünde tanımlanan ürünün aşağıdaki norm veya normatif belgelere uygunluğunu beyan ederiz: EN 60335, EN 60745, EN 61000, EN 55014 yönetmeliği hükümleri uyarınca 2006/95/EG, 2004/108/EG, 2006/42/EG, 2000/14/EG, 2011/65/EU
- **Teknik belgelerin bulunduğu merkez:** SKIL Europe BV (PT-SEU/ENG1), 4825 BD Breda, NL

Marijn van der Hoofden  
Operations & Engineering

Olaf Dijkgraaf  
Approval Manager

SKIL Europe BV, 4825 BD Breda, NL

19.08.2013

CE11

## GÜRÜLTÜ/TİTREŞİM

- Ölçülen EN 60745 göre ses basıncı bu makinanın seviyesi 56 dB(A) ve çalışma sırasındaki gürültü 76 dB(A) (standart sapma: 3 dB), ve titreşim <math><2,5 \text{ m/s}^2</math> (el-kol metodu; tolerans  $K = 1,5 \text{ m/s}^2$ )
  - Ölçülen 2000/14/EG (EN/ISO 3744) göre güvenceli ses gücü düzeyi LWA 79 dB(A) değerinden daha düşüktür (uygunluğa ilişkin değerlendirme yöntemi Ek V'e göredir)
  - Titreşim emisyon seviyesi EN 60745'te sunulan standart teste göre ölçülmüştür; bu seviye, bir aleti bir başkasıyla karşılaştırmak amacıyla ve aletin söz konusu uygulamalarda kullanılması sırasında titreşime maruz kalma derecesinin ön değerlendirmesi olarak kullanılabilir
    - aletin farklı uygulamalar için veya farklı ya da bakımı yetersiz yapılmış aksesuarlarla kullanılması, maruz kalma seviyesini belirgin biçimde **artırabilir**
    - aletin kapalı olduğu veya çalıştığı ancak gerçek anlamda iş yapmadığı zamanlarda, maruz kalma seviyesi belirgin biçimde **azalabilir**
- !** **aletin ve aksesuarlarının bakımını yaparak, ellerinizi sıcak tutarak ve iş modellerinizi düzenleyerek kendinizi titreşimin etkilerinden koruyun**

PL

## Bezprzewodowe nożyce do żywoptów i trawy 0755

### WSTĘP

- To narzędzie jest przeznaczone do przycinania trawy, żywoptów i krzewów, wyłącznie do użytku domowego
- Narzędzie nie jest przeznaczone do zastosowań profesjonalnych
- Proszę dokładnie przeczytać niniejszą instrukcję przed rozpoczęciem eksploatacji i zachować ją na przyszłość ③
- **Proszę zwrócić szczególną uwagę na instrukcje i ostrzeżenia odnoszące się do bezpieczeństwa obsługi; ich nieprzestrzeganie może prowadzić do poważnego uszkodzenia**
- Należy sprawdzić, czy opakowanie zawiera wszystkie części pokazane na rysunku ②
- W razie braku lub uszkodzenia części, skontaktuj się dealermem

### DANE TECHNICZNE ①

### ELEMENTY NARZĘDZIA ②

- A Zintegrowany akumulator
- B Ładowarka
- C Gniazdko do ładowarki
- D Kontrolka ładowania
- E Wyłącznik bezpieczeństwa
- F Włacznik
- G Przycisk zwalniający obudowę
- H Osłona ochronna
- J Nożyce do trawy
- K Nożyce do żywoptów

- L Szyna do zawieszania (śruby nie są dostarczane wraz z narzędziem)
- M Blokady noża (2)
- N Zaczep noża

## BEZPIECZEŃSTWO

### OGÓLNE PRZEPISY BEZPIECZEŃSTWA

**⚠ UWAGA! Należy przeczytać wszystkie wskazówki i przepisy.** Błędy w przestrzeganiu poniższych wskazówek mogą spowodować porażenie prądem, pożar i/lub ciężkie obrażenia ciała. **Należy starannie przechowywać wszystkie przepisy i wskazówki bezpieczeństwa dla dalszego zastosowania.** Użyte w poniższym tekście pojęcie "elektronarzędzie" odnosi się do elektronarzędzi zasilanych energią elektryczną z sieci (z przewodem zasilającym) i do elektronarzędzi zasilanych akumulatorami (bez przewodu zasilającego).

### 1) BEZPIECZEŃSTWO MIEJSCA PRACY

- a) **Miejsce pracy należy utrzymywać w czystości i dobrze oświetlone.** Nieporządek lub nie oświetlone miejsce pracy mogą doprowadzić do wypadków.
- b) **Nie należy pracować tym narzędziem w otoczeniu zagrożonym wybuchem, w którym znajdują się np. łatwopalne ciecze, gazy lub pyły.** Elektronarzędzia wytwarzają iskry, które mogą podpalić ten pył lub pary.
- c) **Elektronarzędzie trzymać podczas pracy z daleka od dzieci i innych osób.** Przy nieuwadze można stracić kontrolę nad narzędziem.

### 2) BEZPIECZEŃSTWO ELEKTRYCZNE

- a) **Wtyczka urządzenia musi pasować do gniazda. Nie wolno modyfikować wtyczki w jakikolwiek sposób. Nie należy używać wtyczek adapterowych razem z uziemionymi narzędziami.** Nieziemnione wtyczki i pasujące gniazda zmniejszają ryzyko porażenia prądem.
- b) **Należy unikać kontaktu z uziemionymi powierzchniami jak rury, grzejniki, piece i lodówki.** Istnieje zwiększone ryzyko porażenia prądem, gdy Państwa ciało jest uziemione.
- c) **Urządzenie należy przechowywać zabezpieczone przed deszczem i wilgocią.** Wniknięcie wody do elektronarzędzia podwyższa ryzyko porażenia prądem.
- d) **Nigdy nie należy używać kabla do innych czynności. Nigdy nie używać kabla do noszenia urządzenia za kabel, zawieszania lub do wyciągania wtyczki z gniazda. Kabel należy trzymać z daleka od wysokich temperatur, oleju, ostrych krawędzi lub ruchomych części urządzenia.** Uszkodzone lub poplątane kable zwiększają ryzyko porażenia prądem.
- e) **W przypadku, kiedy elektronarzędziem pracuje się na świeżym powietrzu należy używać kabla przedłużającego, który dopuszczony jest do używania na zewnątrz.** Użycie dopuszczonego do używania na zewnątrz kabla przedłużającego zmniejsza ryzyko porażenia prądem.
- f) **Jeżeli nie da się uniknąć zastosowania elektronarzędzia w wilgotnym otoczeniu, należy użyć wyłącznika ochronnego różnicowo-prądowego.** Zastosowanie wyłącznika ochronnego różnicowo-prądowego zmniejsza ryzyko porażenia prądem.

### 3) BEZPIECZEŃSTWO OSÓB

- a) **Należy być uważnym, uważać na to co się robi i pracę elektronarzędziem rozpoczynać z rozsądkiem. Nie należy używać urządzenia gdy jest się zmęczonym lub pod wpływem narkotyków, alkoholu lub lekarstw.** Moment nieuwagi przy użyciu urządzenia może doprowadzić do poważnych urażeń ciała.
- b) **Należy nosić osobiste wyposażenie ochronne i zawsze okulary ochronne.** Noszenie osobistego wyposażenia ochronnego jak maska przeciwpyłowa, nie ślizgające się buty robocze, hełm ochronny lub ochrona słuchu, w zależności od rodzaju i zastosowania elektronarzędzia zmniejsza ryzyko obrażeń ciała.
- c) **Należy unikać niezamierzonego uruchomienia narzędzia. Przed włożeniem wtyczki do gniazdka i/lub podłączeniem do akumulatora, a także przed podniesieniem lub przeniesieniem elektronarzędzia, należy upewnić się, że elektronarzędzie jest wyłączone.** Trzymanie palca na wyłączniku podczas przenoszenia elektronarzędzia lub podłączenie do prądu włączonego narzędzia, może stać się przyczyną wypadków.
- d) **Zanim urządzenie zostanie włączone należy usunąć narzędzia nastawcze lub klucze.** Narzędzie lub klucz, które znajdują się w ruchomych częściach urządzenia mogą doprowadzić do obrażeń ciała.
- e) **Nie należy przeceniać swoich możliwości. Należy dbać o bezpieczną pozycję pracy i zawsze utrzymywać równowagę.** Przez to możliwa jest lepsza kontrola urządzenia w nieprzewidzianych sytuacjach.
- f) **Należy nosić odpowiednie ubranie. Nie należy nosić luźnego ubrania lub biżuterii. Włosy, ubranie i rękawice należy trzymać z daleka od ruchomych elementów.** Luźne ubranie, biżuteria lub długie włosy mogą zostać pociągnięte przez poruszające się części.
- g) **W przypadku, kiedy możliwe jest zamontowanie urządzeń odsysających lub podchwytyjących należy upewnić się, czy są one właściwie podłączone i prawidłowo użyte.** Użycie urządzenia odsysającego pył może zmniejszyć zagrożenie pyłami.

### 4) UWAŻNE OBCOWANIE ORAZ UŻYCIE ELEKTRONARZĘDZIA

- a) **Nie należy przeciążać urządzenia. Do pracy używać należy elektronarzędzia, które jest do tego przewidziane.** Odpowiednim narzędziem pracuje się lepiej i bezpieczniej w podanym zakresie sprawności.
- b) **Nie należy używać elektronarzędzia, którego włącznik/wyłącznik jest uszkodzony.** Elektronarzędzie, którego nie można włączyć lub wyłączyć jest niebezpieczne i musi zostać naprawione.
- c) **Przed regulacją urządzenia, wymianą osprzętu lub po zaprzestaniu pracy narzędziem, należy wyciągnąć wtyczkę z gniazda i/lub usunąć akumulator.** Ten środek ostrożności zapobiega niezamierzonemu włączeniu się urządzenia.
- d) **Nie używane elektronarzędzia należy przechowywać poza zasięgiem dzieci. Nie należy udostępniać narzędzia osobom, które jego nie umieją lub nie przeczytały tych przepisów.** Używane przez niedoświadczone osoby elektronarzędzia są niebezpieczne.

- e) **Urządzenie należy starannie konserwować. Należy kontrolować, czy ruchome części urządzenia funkcjonują bez zarzutu i nie są zablokowane, czy części nie są pęknięte lub uszkodzone, co mogłoby mieć wpływ na prawidłowe funkcjonowanie urządzenia. Uszkodzone narzędzie należy przed użyciem urządzenia oddać do naprawy.** Wiele wypadków spowodowanych jest przez niewłaściwą konserwację elektronarzędzi.
  - f) **Osprzęt tnący należy utrzymywać ostry i czysty.** Starannie pielęgnowany osprzęt tnący z ostrymi krawędziami tnącymi blokuje się rzadziej i łatwiej się używa.
  - g) **Elektronarzędzia, osprzęt, narzędzia itd. należy używać odpowiednio do tych przepisów. Uwzględnić należy przy tym warunki pracy i czynność do wykonania.** Użycie elektronarzędzi do innych niż przewidziane prace może doprowadzić do niebezpiecznych sytuacji.
- ### 5) UWAŻNE OBCOWANIE I UŻYWANIE NARZĘDZI ZASILANYCH AKUMULATORAMI
- a) **Akumulatory należy ładować tylko w ładowarkach, które polecił producent.** W ładowarce, która nadaje się do ładowania określonych akumulatorów istnieje niebezpieczeństwo pożaru, gdy użyte zostaną inne akumulatory.
  - b) **Do elektronarzędzi należy używać jedynie przewidzianych do tego akumulatorów.** Użycie innych akumulatorów może doprowadzić do obrażeń ciała i niebezpieczeństwa pożaru.
  - c) **Nie używany akumulator należy trzymać z daleka od spinaczy, monet, kluczy, gwoździ, śrub lub innych małych przedmiotów metalowych, które mogłyby spowodować zwarcie kontaktów.** Zwarcie pomiędzy kontaktami akumulatora może spowodować oparzenia lub pożar.
  - d) **Przy niewłaściwym użyciu możliwe jest wydostanie się cieczy z akumulatora. Należy unikać kontaktu z nią. Przy przypadkowym kontakcie splukać wodą. W przypadku, że ciecz dostała się do oczu należy dodatkowo skonsultować się z lekarzem.** Ciecz akumulatorowa może doprowadzić do podrażnienia skóry lub oparzeń.

### 6) SERWIS

- a) **Naprawę urządzenia należy zlecić jedynie kwalifikowanemu fachowcowi i przy użyciu oryginalnych części zamiennych.** To gwarantuje, że bezpieczeństwo użytkowania zostanie zachowane.

### INFORMACJE O BEZPIECZEŃSTWIE DOTYCZĄCE BEZPRZEWODOWYCH NOŻYC DO ŻYWOPLÓTÓW I TRAWY

#### OGÓLNE

- To urządzenie nie może być obsługiwane przez osoby (włącznie z dziećmi) o obniżonych zdolnościach fizycznych, sensorycznych lub umysłowych, nieposiadające stosownego doświadczenia i wiedzy, chyba że używają go pod nadzorem osoby odpowiedzialnej za ich bezpieczeństwo lub zostały przez nią odpowiednio poinstruowane w zakresie obsługi urządzenia
- Upewnić się, że dzieci nie bawią się urządzeniem



- Narzędzia należy używać wyłącznie przy świetle dziennym lub odpowiednim sztucznym oświetleniu
- Nie należy przycinać mokrych żywopłotów ani krzewów
- Nie należy zbliżać rąk i stóp do noży tnących, zwłaszcza podczas jego włączania
- Narzędzia nie należy używać, jeśli w bezpośredniej bliskości znajdują się ludzie (zwłaszcza dzieci) lub zwierzęta
- Użytkownik ponosi odpowiedzialność za wypadki lub sytuacje zagrożenia dotyczące innych osób lub ich mienia

#### PRZED UŻYCIEM

- Przed pierwszym użyciem narzędzia zalecane jest zasięgnięcie informacji praktycznych
- Każdorazowo należy sprawdzać, czy napięcie zasilania jest zgodne z napięciem podanym na tabliczce znamionowej ładowarki
- Sprawdzić, czy urządzenie działa prawidłowo; w przypadku uszkodzenia naprawy powinien dokonać wykwalifikowany personel techniczny; nigdy nie otwierać samemu urządzenia
- Przed użyciem należy starannie sprawdzić miejsce cięcia i usunąć wszelkie ciała obce, które mogłyby dostać się między noże tnące (na przykład kamienie, gwoździe, siatkę ogrodzeniową, metalowe podpórki do krzewów)

#### PODZAS UŻYWANIA

- Do pracy należy nosić rękawice ochronne, okulary ochronne, dopasowane ubranie, oraz nakrycie głowy (w przypadku długich włosów)
- Podczas pracy z narzędziem należy nosić spodnie z długimi nogawkami, bluzki z długim rękawem i solidne obuwie
- Podczas pracy należy pamiętać o zachowaniu stabilnej postawy (nie należy się wychylać, zwłaszcza stojąc na schodach lub drabinie)
- **Elektronarzędzia należy dotykać jedynie przy izolowanych powierzchniach uchwytu, ponieważ izolowane mogą zetknąć się z ukrytym okablowaniem lub przewodem narzędzia** (przecięcie przewodów pod napięciem przez noże tnące może spowodować porażenie operatora prądem)
- **Należy uważać, aby przewód (przedłużacz) nie znalazł się w obszarze cięcia** (podczas pracy przewód może być ukryty w krzewach i może zostać przypadkowo przecięty)
- **Nie należy zbliżać części ciała do noży tnących, nie należy usuwać odciętego materiału ani przytrzymywać go podczas cięcia, gdy noże się poruszają, a przed usunięciem zakleszczonego materiału należy sprawdzić, czy narzędzie jest wyłączone** (chwilowa nieuwaga podczas obsługi narzędzia może skutkować poważnymi obrażeniami ciała)
- W przypadku wadliwego działania mechanicznych lub elektrycznych elementów urządzenia, należy bezzwocznie odłączyć narzędzie przy ładowarce wyjąć wtyczkę z gniazda sieciowego

#### PO UŻYCIU

- **Narzędzie należy przenosić za uchwyt, z niepracującymi nożami tnącymi, a podczas przenoszenia lub przechowywania należy zawsze mocować na narzędziu osłonę noży** (prawidłowe postępowanie z narzędziem zmniejszy zagrożenie obrażeń ciała na skutek kontaktu z nożami tnącymi)

#### ŁADOWANIE/AKUMULATORY

- Do ładowania akumulatorów wykorzystywać tylko znajdującą się w wyposażeniu ładowarkę
- Nie ładować akumulatora w wilgotnych lub mokrych środowiskach
- Elektronarzędzie/ładowarka powinny być zawsze suche i nie poddawane oddziaływaniom opadów atmosferycznych
- Elektronarzędzie/ładowarka powinny być zawsze przechowywane w pomieszczeniu o temperaturze poniżej 40°C oraz powyżej 0°C
- Nie próbować uruchamiać uszkodzonej ładowarki; należy ją dostarczyć do autoryzowanego punktu serwisowego elektronarzędzi firmy SKIL
- Nie używać ładowarki w przypadku stwierdzenia uszkodzenia kabla zasilającego lub wtyku, ładowarkę należy dostarczyć do autoryzowanego punktu serwisowego elektronarzędzi firmy SKIL
- Nigdy nie demontować ładowarki czy narzędzie

#### OBJAŚNIENIE SYMBOLI NA NARZĘDZIU/ŁADOWARCE

- 3 **Przed użyciem przeczytaj instrukcję obsługi**
- 4 **Narzędzie/ładowarka powinny być zawsze suche i nie poddawane oddziaływaniom opadów atmosferycznych**
- 5 **Uwaga!** Po wyłączeniu narzędzia nóż będzie się poruszać przez kilka sekund
- 6 **Należy zwrócić uwagę na ryzyko obrażeń ciała spowodowane unoszącymi się w powietrzu odpadami** (osoby postronne powinny znajdować się w bezpiecznej odległości od obszaru roboczego narzędzia)
- 7 Ładowarki używaj tylko we wnętrzach
- 8 Podwójna izolacja (brak uziemienia)
- 9 Automatyczne wyłączenie w momencie przegrzania ładowarki (bezpieczniki termiczne i ładowarka przestaną działać)
- 10 Nieprawidłowa polaryzacja podłączenia ładowarki jest niebezpieczna (ładuj akumulatory tylko za pomocą ładowarki dostarczonej w komplecie)
- 11 Nie wyrzucaj ładowarki wraz z odpadami z gospodarstwa domowego
- 12 Nie wyrzucaj akumulatora wraz z odpadami z gospodarstwa domowego

#### UŻYTKOWANIE

- Ładowanie akumulatora 13
  - akumulatory nowe dostarczane są w stanie nienaładowanym
- ! **po zakończeniu procesu ładowania należy wyjąć wtyczkę ładowarki z narzędzia, przedłużyć to żywotność akumulatora**
- UWAGA:
  - podczas ładowania zarówno akumulator jak i ładowarka mogą się nagrzewać; co jest zjawiskiem prawidłowym
  - ! **nowy lub dłuższy czas nieużywany akumulator litowo-jonowy osiąga swoją pełną wydajność dopiero po ok. 3 cyklach ładowania/wyładowania**
  - proszę podłączyć ładowarkę B do gniazdko w ścianie i w urządzeniu C
  - lampka ładowania D włączy się co wskazuje, że narzędzie jest ładowane

- przy całkowicie naładowanej baterii, zaświeci się lampka ładowania D (po 4-6 godzinach)
- akumulator litowo-jonowy można ładować w dowolnym momencie (przerwanie ładowania nie powoduje uszkodzenia akumulatora)
- baterie litowo-jonowe nie muszą być całkowicie rozładowane przed naładowaniem (nie występuje "efekt pamięci", charakterystyczny dla baterii niklowo-kadmowych)
- po zakończeniu pracy wyjąć wtyk ładowarki z gniazda sieciowego
- System ochrony baterii  
Powoduje automatyczne wyłączenie narzędzia w przypadku, gdy:
  - 1) temperatura akumulatora wykracza poza dozwolony zakres temperatury roboczej od -10 do +60°C
  - 2) bateria litowo-jonowa jest bliska stanu całkowitego rozładowania (w celu ochrony przed zbytnim rozładowaniem)

**! po automatycznym wyłączeniu narzędzia nie naciskaj przycisku „on/off”, ponieważ może to spowodować uszkodzenie akumulatora**
- Włącznik/wyłącznik bezpieczeństwa 14  
Zabezpiecza narzędzie przed przypadkowym włączeniem
  - włączyć narzędzie, naciskając najpierw przełącznik bezpieczeństwa E 2, a następnie pociągając za spust włącznika F 2
  - wyłączyć narzędzie zwalniając włącznika F
  - przed wyłączeniem narzędzia należy je odsunąć od obszaru cięcia

**! po wyłączeniu narzędzia nóż będzie się obracać przez kilka sekund**
- Wymiana tarczy 15  
**! stosować rękawice ochronne**
  - odwrócić narzędzie do góry nogami
  - przycisk zwalniający G
  - przesunąć osłonę H w kierunku wskazywanym przez strzałkę nadrukowaną na obudowę i podnieść osłonę z obudowy

**! podczas zdejmowania osłony zachowaj ostrożność; nóż zamontowany w nożycach może nieoczekiwanie upaść**

  - podnieść nóż J lub K i zamontuj wymagany nóż zgodnie z ilustracją
  - nałóż z powrotem osłonę ochronną H i przesunij ją w stronę noża, aż zostanie zablokowana
- Utrzymywanie i prowadzenie narzędzia  
**! podczas pracy zawsze trzymać narzędzie za uchwyty(y) ograniczone szarym kolorem 16**
  - utrzymywać stałą pozycję roboczą
  - trzymaj ręce z dala od ostrzy
- Przycinanie żywoptłotów 17
  - w pierwszej kolejności należy przyciąć boki żywoptłotu (od dołu do góry), a następnie jego czubek
  - bok żywoptłotu należy przycinać tak, aby nieznacznie zwężył się ku górze
  - grubsze gałęzie należy przyciąć przy użyciu piły ręcznej lub nożyc ogrodniczych
  - zarówno nożyce do krzewów K, jak i nożyce do trawy J mogą służyć do przycinania żywoptłotów

- Przycinanie trawy i żywoptłotów 18
  - podczas cięcia wyższej trawy należy pracować etapami i przycinać ją fragmentami od góry
  - optymalne cięcie jest możliwe na suchej trawie
  - nie należy zbliżać urządzenia do twardych przedmiotów, aby chronić ostrza przed nadmiernym zużyciem
  - nożyce do trawy J mogą również służyć do przycinania krzewów

## WSKAZÓWKI UŻYTKOWANIA

- Przycinanie żywoptłotu na równej wysokości
  - na całej długości żywoptłotu należy zamocować sznurek biegnący na żądanym poziomie
  - należy przyciąć żywoptłot tuż nad sznurkiem
- Zalecane czasy cięcia/przycinania żywoptłotów (Europa Zachodnia)
  - żywoptłoty liściaste należy przycinać w czerwcu i październiku
  - żywoptłoty zimozielone należy przycinać w kwietniu i sierpniu
  - żywoptłoty iglaste i inne szybko rosnące krzewy należy przycinać co 6 tygodni od maja do października

## KONSERWACJA / SERWIS

- Narzędzie nie jest przeznaczone do zastosowań profesjonalnych
- **Otwieranie obudowy może spowodować uszkodzenie narzędzia**
- Należy utrzymywać narzędzie, ładowarkę i noże tnące w czystości
  - ! przed przystąpieniem do wykonywania jakichkolwiek czynności obsługowych przy ładowarce wyjąć wtyk z gniazda sieciowego**
  - narzędzie należy czyścić wilgotną, miękką szmatką (nie używać środków czyszczących ani rozpuszczalników)
  - po użyciu należy starannie oczyścić i lekko nasmarować noże tnące

**! podczas obsługi lub czyszczenia noży tnących należy zawsze nosić rękawice**
- Należy regularnie sprawdzać stan noży tnących i dokręcenie śrub noży
- Należy regularnie sprawdzać narzędzie pod kątem zużytych lub uszkodzonych elementów i wymienić je lub naprawić w razie potrzeby
- Ostrzenie noży tnących
  - przed ostrzeniem noży należy je zdjąć z urządzenia
  - noże tnące uszkodzone przez kontakt z twardym przedmiotem należy ostrzyć przy użyciu niewielkiego i gładkiego pilnika
  - zaleca się jednak, aby przekazać noże do ostrzenia specjalście
  - po ostrzeniu należy nasmarować noże tnące
- Przechowywanie 19
  - przechowywać urządzenie **we wnętrzu w suchym, zamkniętym pomieszczeniu z dala od dzieci**
  - należy stabilnie zamocować szynę do zawieszania L na ścianie przy użyciu 4 śrub (**niedostarczane wraz z narzędziem**) i wypoziomować ją

- narzędzie należy przechowywać z zamocowaną osłoną noży M ②
- przed przechowywaniem narzędzia należy nasmarować noże
- Jeśli narzędzie/ładowarkę, mimo dokładnej i wszechstronnej kontroli produkcyjnej ulegnie kiedykolwiek awarii, naprawę powinien przeprowadzić autoryzowany serwis elektronarzędzi firmy SKIL
  - odesłać **nierozebrany** narzędzie lub ładowarkę, wraz z dowodem zakupu, do dealera lub do najbliższego punktu usługowego SKIL (adresy oraz diagram serwisowy narzędzenia znajdują się na stronach www.skil.com)
  - w razie awarii ładowarki należy przesłać **zarówno ładowarkę, jak i akumulator** do dealera albo najbliższego punktu usługowego SKIL

## ROZWIĄZYWANIE PROBLEMÓW

- Podana lista zawiera opis objawów problemów, ich możliwych przyczyn oraz działań naprawczych (jeśli w ten sposób nie można zidentyfikować i usunąć problemu, należy skontaktować się z dystrybutorem lub punktem serwisowym)
- ★ **Narzędzie działa z przerwami**
  - uszkodzenie wewnętrznego okablowania -> należy skontaktować się z dystrybutorem lub punktem serwisowym
  - uszkodzenie włącznika -> należy skontaktować się z dystrybutorem lub punktem serwisowym
- ★ **Silnik pracuje, lecz noże nie poruszają się**
  - wewnętrzna usterka -> należy skontaktować się z dystrybutorem lub punktem serwisowym
- ★ **Noże tnące mocno się nagrzewają**
  - noże tnące uległy stępieniu -> należy je naostrzyć
  - na nożach tnących występują wgłębienia -> należy je dokładnie obejrzeć
  - zbyt duże tarcie spowodowane brakiem smaru -> należy nasmarować noże tnące

## ŚRODOWISKO

- **Nie wyrzucaj elektronarzędzi, baterie, akcesoriów i opakowania wraz z odpadami z gospodarstwa domowego (dotyczy tylko państw UE)**
  - zgodnie z Europejską Dyrektywą 2002/96/WE w sprawie zużytego sprzętu elektrotechnicznego i elektronicznego oraz dostosowaniem jej do prawa krajowego, zużyte elektronarzędzia należy posegregować i zutylizować w sposób przyjazny dla środowiska
  - w przypadku potrzeby pozbycia się narzędzia, akcesoriów i opakowania - symbol ⑪ przypomni Ci o tym
- ! **przed wyrzuceniem urządzenia należy wyjąć z niego baterie**
- Usunięcie/utylizacja baterii ⑫
  - ! **baterie można usunąć jedynie, gdy są one zupełnie puste**
  - proszę zabezpieczyć zaciski baterii taśmą, aby nie dopuścić do zwarcia
  - baterie należy zutylizować w oficjalnym punkcie utylizacji baterii

**! akumulatory w kontakcie z ogniem mogą eksplodować, więc nie wolno ich pod żadnym pozorem spalać**

## DEKLARACJA ZGODNOŚCI CE

- Oświadczamy z pełną odpowiedzialnością, że produkt, przedstawiony w "Dane techniczne", odpowiada wymaganiom następujących norm i dokumentów normatywnych: EN 60335, EN 60745, EN 61000, EN 55014 zgodnie z wymaganiami dyrektyw 2006/95/EU, 2004/108/EU, 2006/42/EU, 2000/14/EU, 2011/65/EU
- **Dokumentacja techniczna:** SKIL Europe BV (PT-SEU/ENG1), 4825 BD Breda, NL

Marijn van der Hoofden  
Operations & Engineering

Olaf Dijkgraaf  
Approval Manager



SKIL Europe BV, 4825 BD Breda, NL

19.08.2013

CE11

## HAŁASU/WIBRACJE

- Pomiarów dokonano zgodnie z normą EN 60745 ciśnienie akustyczne narzędzia wynosi 56 dB(A) zaś poziom mocy akustycznej 76 dB(A) (poziom odchylenie: 3 dB), zaś wibracje <2,5 m/s<sup>2</sup> (metoda dłoń-ręka; błąd pomiaru K = 1,5 m/s<sup>2</sup>)
- Gwarantowany poziom mocy akustycznej LWA mierzony zgodnie z normą 2000/14/WE (EN/ISO 3744) jest niższy niż 79 dB(A) (sposób oceny zgodności wg załącznika V)
- Poziom emisji wibracji został zmierzony zgodnie z testem standaryzowanym podanym w EN 60745; może służyć do porównania jednego narzędzia z innym i jako ocena wstępna narażenia na wibracje w trakcie używania narzędzia do wymienionych zadań
  - używanie narzędzia do innych zadań, lub z innymi albo źle utrzymanymi akcesoriami, może znacząco **zwiększyć** poziom narażenia
  - przypadki, kiedy narzędzie jest wyłączone lub jest czynne, ale aktualnie nie wykonuje zadania, mogą znacząco **zmniejszyć** poziom narażenia
- ! **należy chronić się przed skutkami wibracji przez konserwację narzędzia i jego akcesoriów, zakładanie rękawic i właściwą organizację pracy**

RU

**Аккумуляторные газонные  
ножницы/кусторез**

**0755**

## ВВЕДЕНИЕ

- Этот инструмент бытового пользования предназначен для подрезания живой изгороди, кустов и травы
- Данный инструмент не подходит для промышленного использования

- Перед использованием прибора внимательно ознакомьтесь с данной инструкцией и сохраните ее для последующего использования ③
- **Обратите особое внимание на инструкции по безопасности и предупреждения; нарушение этих инструкций и предупреждений может привести к серьёзным повреждениям**
- Проверьте наличие в упаковке всех частей, показанных на рисунке ②
- В случае отсутствия или повреждения деталей обращайтесь в магазин, где был приобретен инструмент

## ТЕХНИЧЕСКИЕ ДАННЫЕ ①

### ДЕТАЛИ ИНСТРУМЕНТА ②

- A Встроенная батарея
- B Зарядное устройство
- C Контактный разъем для зарядного устройства
- D Лампочка заряда аккумулятора
- E Защитный выключатель
- F Курковый переключатель
- G Кнопочный фиксатор крышки
- H Защитная крышка
- J Лезвие газонных ножниц
- K Нож кустореза
- L Подвеска для хранения (винты в комплект поставки не входят)
- M Защитные чехлы для ножа (2)
- N Крюк для хранения ножей

## БЕЗОПАСНОСТЬ

### ОСНОВНЫЕ ИНСТРУКЦИИ ПО ТЕХНИКЕ БЕЗОПАСНОСТИ

**⚠ ВНИМАНИЕ!** Прочтите все указания и инструкции по технике безопасности. Упущения, допущенные при соблюдении указаний и инструкций по технике безопасности, могут стать причиной электрического поражения, пожара и тяжелых травм. **Сохраняйте эти инструкции и указания для будущего использования.** Использованное в настоящих инструкциях и указаниях понятие “электроинструмент” распространяется на электроинструмент с питанием от сети (с кабелем питания от электросети) и на аккумуляторный электроинструмент (без кабеля питания от электросети).

#### 1) БЕЗОПАСНОСТЬ РАБОЧЕГО МЕСТА

- a) **Соблюдайте чистоту и поддерживайте надлежащую освещенность на рабочем месте.** Беспорядок на рабочем месте или его плохое освещение могут привести к несчастным случаям.
- b) **Не используйте с электроинструментом во взрывоопасной среде, т.е. в непосредственной близости от легковоспламеняющихся жидкостей, газов или пыли.** В процессе работы электроинструмент искрит и искры могут воспламенить газы или пыль.

- c) **При работе с электроинструментом не допускайте детей или посторонних на Ваше рабочее место.** Отвлечение Вашего внимания может привести к потере контроля над работой инструмента.

#### 2) ЭЛЕКТРИЧЕСКАЯ БЕЗОПАСНОСТЬ

- a) **Штепсельная вилка кабеля питания электроинструмента должна соответствовать розетке электросети. Не вносите никаких изменений в конструкцию вилки. Не используйте адапторы для электроинструмента с защитным заземлением.** Заводские штепсельные вилки и соответствующие им сетевые розетки существенно снижают вероятность электрошока.
  - b) **Избегайте механических контактов с такими заземленными поверхностями, как трубопроводы, системы отопления, плиты и холодильники.** При соприкосновении человека с заземленными предметами во время работы инструментом вероятность электрошока существенно возрастает.
  - c) **Оберегайте электроинструмент от воздействия дождя и влаги.** Попадание воды в электроинструмент повышает вероятность электрического удара.
  - d) **Используйте кабель строго по назначению. Не допускается тянуть и передвигать электроинструмент за кабель или использовать кабель для вытягивания вилки из розетки. Оберегайте кабель инструмента от воздействия высоких температур, масла, острых кромок или движущихся частей электроинструмента.** Поврежденный или спутанный кабель повышает возможность электрического удара.
  - e) **При работе на улице используйте удлинитель, предназначенный для работы вне помещения.** Использование такого удлинителя снижает вероятность электрического удара.
  - f) **Если невозможно избежать применения электроинструмента в сыром помещении, то устанавливайте устройство защиты от утечки в землю.** Использование устройства защиты от утечки в землю снижает риск электрического поражения.
- #### 3) ЛИЧНАЯ БЕЗОПАСНОСТЬ
- a) **Будьте внимательны, следите за тем, что Вы делаете и выполняйте работу обдуманно. Не пользуйтесь электроинструментом, если Вы устали или находитесь под воздействием транквилизаторов, алкоголя или медицинских препаратов.** Секундная потеря концентрации в работе с электроинструментом может привести к серьезным травмам.
  - b) **Используйте средства индивидуальной защиты. Защитные очки обязательны.** Средства индивидуальной защиты, такие как противопылевой респиратор, нескользящая защитная обувь, шлем-каска, средства защиты органов слуха применяются в соответствующих условиях работы обстоятельствах и минимизируют возможность получения травм.

- c) **Предотвращайте непреднамеренное включение электроинструмента. Перед подключением электроинструмента к электропитанию и/или к аккумулятору убедитесь в выключенном состоянии электроинструмента.** Если Вы при транспортировке электроинструмента держите палец на выключателе или включенный электроинструмент подключаете к сети питания, то это может привести к несчастному случаю.
  - d) **Во избежание травм перед включением инструмента удалите регулировочный или гаечный ключ из вращающейся части инструмента.**
  - e) **Не переоценивайте свои возможности. Твердо стойте на ногах и удерживайте равновесие.** В таком положении вы сможете лучше контролировать инструмент в неожиданных ситуациях.
  - f) **Используйте подходящую рабочую одежду. Не надевайте свободную одежду и украшения. Волосы, одежда и перчатки должны находиться подальше от движущихся частей электроинструмента.** Свободная одежда, украшения или длинные волосы легко могут попасть в движущиеся части электроинструмента.
  - g) **При наличии пылеотсасывающих и пылесборных приспособлений убедитесь в том, что они подсоединены и используются надлежащим образом.** Применение пылеотсоса может снизить опасности, создаваемые пылью.
- #### 4) ЭКСПЛУАТАЦИЯ И УХОД ЗА ЭЛЕКТРОИНСТРУМЕНТОМ
- a) **Не перегружайте инструмент. Используйте тот инструмент, который предназначен для данной работы.** С подходящим инструментом Вы выполните работу лучше и надежней, используя весь диапазон его возможностей.
  - b) **Не используйте инструмент с неисправным выключателем.** Инструмент с неисправным выключателем опасен и подлежит ремонту.
  - c) **До начала наладки электроинструмента, замены принадлежностей или прекращения работы отключайте штепсельную вилку от розетки сети и/или выньте аккумулятор.** Данная мера предосторожности предотвращает случайное включение инструмента.
  - d) **Храните неиспользуемый электроинструмент в недоступном для детей месте и не позволяйте использовать его лицам, не умеющим с ним обращаться или не ознакомленным с инструкцией по эксплуатации.** Электроинструменты представляют собой опасность в руках неопытных пользователей.
  - e) **Электроинструмент требует надлежащего ухода. Проверяйте безупречность функции подвижных частей, лёгкость их хода, целостность всех частей и отсутствие повреждений, которые могут негативно сказаться на работе инструмента. При обнаружении повреждений сдайте инструмент в ремонт.** Большое число несчастных случаев связано с неудовлетворительным уходом за электроинструментом.

- f) **Режущие части инструмента необходимо поддерживать в заточенном и чистом состоянии.** При надлежащем уходе за режущими принадлежностями с острыми кромками они режут заклиниваются и инструмент лучше поддается контролю.
  - g) **Используйте электроинструмент, принадлежности, биты и т.д. в соответствии с данными инструкциями, исходя из особенностей условий и характера выполняемой работы.** Использование электроинструмента не по назначению может привести к опасным последствиям.
- #### 5) ЭКСПЛУАТАЦИЯ И УХОД ЗА АККУМУЛЯТОРНЫМ ЭЛЕКТРОИНСТРУМЕНТОМ
- a) **Зарядка аккумуляторной батареи производится только на тех зарядных устройствах, которые рекомендованы изготовителем.** Использование нерегламентированных зарядных устройств для зарядки аккумуляторной батареи может привести к возгоранию.
  - b) **В электроинструменте надлежит использовать только те аккумуляторные батареи, которые предусмотрены для данного инструмента.** Использование других аккумуляторных батарей может привести к травмам и возникновению пожарной опасности.
  - c) **Не оставляйте аккумуляторную батарею рядом с металлическими предметами – канцелярскими скрепками, монетами, ключами, гвоздями, винтами и другими металлическими предметами, которые могут замкнуть контакты.** Короткое замыкание контактов аккумуляторной батареи может привести к ожогам или пожару.
  - d) **В случаях ненадлежащего обращения с аккумуляторной батареей из нее может вытечь жидкость. Избегайте контакта с ней. При случайном попадании жидкости на кожу – промойте водой. При попадании жидкости в глаза, обратитесь также за помощью к врачу.** Вытекшая аккумуляторная жидкость может привести к раздражению кожи или ожогам.
- #### 6) СЕРВИСНОЕ ОБСЛУЖИВАНИЕ
- a) **Передавайте инструмент на сервисное обслуживание только квалифицированному персоналу, использующему только подлинные запасные части.** Это обеспечит сохранение безопасности электроинструмента.

#### ИНСТРУКЦИИ ПО ТЕХНИКЕ БЕЗОПАСНОСТИ ПРИ РАБОТЕ С АККУМУЛЯТОРНЫМИ ГАЗОННЫМИ НОЖНИЦАМИ/КУСТОРЕЗОМ

##### ОБЩЕЕ

- Этот инструмент не должен использоваться лицами (включая детей) с ограниченными физическими, сенсорными или умственными способностями, или лицами, не имеющими достаточного опыта и знаний, за исключением случаев, когда они работают под надзором или проинструктированы в вопросах использования инструмента лицом, ответственным за их безопасность

- Убедитесь, что дети не имеют возможности играть с инструментом
- Использовать инструмент следует только при достаточном естественном или соответствующем искусственном освещении
- Нельзя подрезать мокрую изгородь
- Держите руки и ступни на удалении от ножа, особенно во время переключения инструмента
- Категорически запрещено использовать инструмент в непосредственной близости от людей (особенно детей) и животных
- За несчастные случаи с людьми или повреждение их имущества, а также угрозу для них отвечает пользователь

#### **ПЕРЕД ИСПОЛЬЗОВАНИЕМ**

- Перед использованием инструмента в первый раз рекомендуется получить практическую информацию
- Обязательно убедитесь, что напряжение питания соответствует напряжению, указанному на фирменном штепселе зарядного устройства
- Проверяйте работоспособность электроинструмента перед каждым использованием и, в случае обнаружения неисправности, доверяйте его ремонт только квалифицированным специалистам; ни в коем случае не открывайте инструмент самостоятельно
- Перед подрезанием тщательно осмотрите изгородь и уберите любые посторонние предметы, в которых могут застрять режущие лезвия (как, например, камни, гвозди, проволоочный забор, металлические опоры для растений)

#### **ВО ВРЕМЯ ИСПОЛЬЗОВАНИЯ**

- Необходимо носить защитные перчатки, защитные очки, плотно прилегающую одежду и защиту для волос (для длинных волос)
- Во время работы с инструментом одевайте длинные штаны, рубашку с длинным рукавом и прочную обувь
- Уберите безопасное положение (не протягивайтесь сильно, особенно на лестницах или стремянках)
- **Держите электроинструмент только за изолированные поверхности рукоятки, поскольку режущие лезвия могут соприкоснуться со спрятанной проводной или шнуром** (перерезание провода под напряжением может вызвать подачу напряжения на открытые металлические части электроинструмента и привести к поражению оператора электрическим током)
- **Не допускайте попадания (удлинительного) шнура в рабочую зону** (во время работы шнур может находиться в кустах и может быть случайно перерезан лезвиями)
- **Держите туловище на расстоянии от режущих лезвий, не снимайте отрезанный материал и не держите материал для отрезания при работающих лезвиях. Перед устраниением загромождений выключайте устройство** (секундная потеря бдительности при работе с машиной может привести к серьезному травмированию)
- В случае механической или электрической неисправности немедленно выключите инструмент или отсоедините зарядное устройство от источника питания

#### **ПОСЛЕ ИСПОЛЬЗОВАНИЯ**

- **Переносите инструмент при остановленных режущих лезвиях; при транспортировке и хранении всегда закрывайте лезвия защитной крышкой** (правильное обращение с инструментом поможет избежать возможного травмирования режущим лезвием)

#### **ЗАРЯДКА/АНКУМУЛЯТОРЫ**

- Для зарядки аккумулятора используйте только зарядное устройство, поставляемое с инструментом
- Не заряжайте аккумулятор в сырых или влажных условиях
- Исключите возможность попадания дождя на инструмент и зарядное устройство
- В зоне хранения инструмента и зарядного устройства температура не должна подниматься выше 40°C и падать ниже 0°C
- Запрещается использовать поврежденное зарядное устройство; отвезите его в официально зарегистрированный центр обслуживания SKIL для проверки безопасности работы
- Запрещается использовать зарядное устройство при повреждении шнура или вилки; немедленно замените шнур или вилку в одном из официально зарегистрированных центров обслуживания SKIL
- Запрещается разбирать зарядное устройство или инструмент

#### **ПОЯСНЕНИЯ К УСЛОВНЫМ ОБОЗНАЧЕНИЯМ НА ИНСТРУМЕНТЕ/ЗАРЯДНОМ УСТРОЙСТВЕ**

- 3 **Перед использованием ознакомьтесь инструкцию по применению**
- 4 **Исключите возможность попадания дождя на инструмент и зарядное устройство**
- 5 **Внимание!** нож остановится только спустя несколько секунд после отключения инструмента
- 6 **Остерегайтесь отлетающих осколков** (окружающие должны находиться на безопасном расстоянии от места уборки)
- 7 Используйте зарядное устройство только в помещении
- 8 Двойная изоляция (заземляющий провод не требуется)
- 9 Автоматическая отключение в случае перегрева зарядного устройства (термический предохранитель перегорает, и зарядное устройство становится бесполезным)
- 10 Неправильная полярность при подключении зарядного устройства опасна (заряжать батарею только зарядным устройством, поставляемым в комплекте с инструментом)
- 11 Не выкидывайте зарядное устройство вместе с бытовым мусором
- 12 Не выкидывайте аккумулятор вместе с бытовым мусором

#### **ИСПОЛЬЗОВАНИЕ**

- Зарядка аккумулятора ⑬
  - аккумулятор новых инструментов заряжен не полностью
- ! **отсоедините зарядное устройство от инструмента а из зарядного устройства после окончания зарядки; это позволит увеличить срок службы аккумулятора**

## ВАЖНАЯ ИНФОРМАЦИЯ:

- во время зарядки зарядное устройство и аккумулятор могут стать горячими; это не говорит о неисправности

**! новый или долгое время не использовавшийся литиево-ионную батарею достигает свою полную емкость только приблизительно после 3 циклов зарядки/разрядки**

- подключите зарядное устройство В к стенной розетке и контактному разъему С
- сигнальная лампочка D загорается, указывая на то, что инструмент заряжается
- когда батарея полностью зарядится, выключается сигнальная лампочка D (после 4-6 часов)
- литиево-ионную батарею можно заряжать в любое время (прерывание процесса зарядки не причинит вреда батарее)
- литиево-ионный аккумулятор не обязательно полностью разряжать перед зарядкой (в нем отсутствует "эффект памяти", который проявляется в никелево-кадмиевых аккумуляторах)
- если ожидаются длительные периоды, в течение которых инструмент не будет использован, рекомендуется отсоединить зарядное устройство от источника питания

### • Защита аккумулятора

- Автоматически выключает инструмент, если
- 1) температура батареи вне пределов допустимой рабочей температуры от  $-10^{\circ}\text{C}$  до  $+60^{\circ}\text{C}$
  - 2) литиево-ионный аккумулятор практически разряжен (для предотвращения глубокой разрядки)

**! в случае автоматического выключения инструмента не пытайтесь включить его снова, поскольку при этом может быть повреждена батарея**

### • Предохранительный выключатель вкл/выкл 14

Предохраняет инструмент от случайного включения

- включите инструмент, сначала нажав на защитный выключатель E ②, а затем надавив гашетку F ②
- выключите инструмент отпустив курковый выключатель F
- перед выключением инструмента уберите его из рабочей зоны

**! нож остановится только спустя несколько секунд после отключения устройства**

### • Замена ножей 15

**! надевайте защитные перчатки**

- переверните инструмент вверх дном
- кнопочный фиксатор G
- сдвиньте защитную крышку H по направлению стрелки, выбитой на ней, и отделите крышку от корпуса

**! поднимайте защитную крышку предельно осторожно; нож кустореза может непредвиденно выпасть**

- выньте нож J или K и установите нужный нож, как показано на рисунке
- установите защитную крышку H на место и передвиньте ее к ножу до фиксации, о которой просигнализирует щелчок

- Удерживание и направление инструмента  
**! во время работы, всегда держите инструмент за места правильного хвата, которые обозначены серым цветом 16**
- при работе займите устойчивое положение
- держите другую руку на удалении от ножей
- Подрезание живой изгороди 17
  - сначала подрежьте изгородь по бокам (снизу вверх), а затем сверху
  - при подрезании старайтесь, чтобы бока были несколько уже, чем верхушка
  - для срезания более толстых веток воспользуйтесь ручной пилой или садовыми ножницами
  - нож кустореза K, кан и лезвие газонных ножей J, может использоваться для подрезания живой изгороди
- Подрезание травы и кустов 18
  - высокую траву необходимо подрезать небольшими «захватками» сверху вниз
  - для получения оптимальных результатов подрезайте только сухую траву
  - во избежание чрезмерного износа ножей не допускайте их контакта с твердыми предметами
  - лезвие газонных ножей J можно также использовать для подрезания кустов

## СОВЕТЫ ПО ИСПОЛЬЗОВАНИЮ

- Чтобы подрезанная изгородь была одной высоты
  - натяните вдоль изгороди на требуемой высоте веревку
  - подрезайте изгородь чуть выше веревки
- Рекомендованное время срезания/подрезания (Западная Европа)
  - подрезайте изгородь с осыпающимися листьями в июне и октябре
  - подрезайте вечнозеленые изгороди в апреле и августе
  - подрезайте хвойные и другие быстрорастущие кусты каждые 6 недель с мая по октябрь

## ТЕХОБСЛУЖИВАНИЕ / СЕРВИС

- Данный инструмент не подходит для промышленного использования
- **Вскрытие корпуса чревато разрушением инструмента**
- Содержите инструмент, зарядное устройство и ножи в чистоте  
**! перед очисткой отсоедините зарядное устройство от источника питания**
  - для очистки прибора пользуйтесь влажной тканью (не применяйте растворители или моющие средства)
  - после использования осторожно очистите и смажьте режущие лезвия
- **! проводите работу с режущими лезвиями и их очистку в перчатках**
- Регулярно проверяйте состояние режущих лезвий и степень затяжки болтов лезвий
- Регулярно проверяйте детали на предмет износа или повреждения и отремонтируйте/замените их, если требуется

- Затачивание режущих лезвий
  - перед затачиванием снимите ножи с инструмента
  - при повреждении лезвий твердыми предметами заточите их маленьким гладким напильником
  - мы все же рекомендуем обращаться для заточки лезвий к специалисту
  - после затачивания лезвий смажьте их
- Хранение 19
  - храните инструмент **в помещении** в сухом, запираемом, не доступном для детей месте
  - надежно закрепите подвеску L на стене при помощи 4 винтов (**не входят в комплект поставки**), выравняв их по горизонтали
  - при хранении инструмента M 2 надевайте на лезвия защитные чехлы
  - перед хранением инструмента смазывайте ножи
- Если инструмент/зарядное устройство, несмотря на тщательные методы изготовления и испытания, выйдет из строя, то ремонт следует производить силами авторизованной сервисной мастерской для электроинструментов фирмы SKIL
  - отправьте **неразобранный** инструмент или зарядное устройство со свидетельством покупки Вашему дилеру или в ближайшую станцию обслуживания фирмы SKIL (адреса и схема обслуживания инструмента приведены в вебсайте [www.skil.com](http://www.skil.com))
  - в случае неисправного зарядного устройства отправьте **зарядное устройство и батарею** дилеру или в отдел обслуживания SKIL

#### УСТРАНЕНИЕ НЕИСПРАВНОСТЕЙ

- Ниже приведен перечень неисправностей, их возможных причин и корректирующих действий (если при их помощи не удастся исправить проблему, обратитесь к дилеру или в сервисный центр)
- ★ Инструмент отключается периодически
  - повреждена внутренняя проводка -> обратитесь к дилеру или в сервисный центр
  - поврежден выключатель питания -> обратитесь к дилеру или в сервисный центр
- ★ Работает только двигатель, лезвия не движутся
  - внутренняя ошибка -> обратитесь к дилеру или в сервисный центр
- ★ Нагреваются режущие лезвия
  - режущие лезвия затупились -> заточите лезвия
  - режущие лезвия имеют зазубрины -> осмотрите лезвия
  - по причине отсутствия смазки возникает очень сильное трение -> смажьте лезвия

#### ОХРАНА ОКРУЖАЮЩЕЙ СРЕДЫ

- **Не выкидывайте электроинструмент, батареи, принадлежности и упаковку вместе с бытовым мусором** (только для стран ЕС)
  - во исполнение европейской директивы 2002/96/ЕС об утилизации отслужившего свой срок электрического и электронного оборудования и в соответствии с действующим законодательством, утилизация электроинструментов производится отдельно от других отходов на предприятиях, соответствующих условиям экологической безопасности

- значок 11 напомним Вам об этом, когда появится необходимость сдать электроинструмент на утилизацию
- ! **выньте батарею, прежде чем выкинуть инструмент**
- Извлечение/выбрасывание батарей 20
  - ! **вынимайте батареи только, если они полностью разряжены**
  - изолируйте клеммы батарей прочной изоляционной лентой для предотвращения короткого замыкания
  - выбрасывайте батарею в официальном пункте сбора батарей
  - ! **при попадании в огонь батареи взрываются, поэтому ни в коем случае не сжигайте батареи**

#### ДЕКЛАРАЦИЯ О СООТВЕТСТВИИ СТАНДАРТАМ СЕ

- С полной ответственностью мы заявляем, что описанный в разделе "Технические данные" продукт соответствует нижеследующим стандартам или нормативным документам: EN 60335, EN 60745, EN 61000, EN 55014 согласно положениям директив 2006/95/EC, 2004/108/EC, 2006/42/EC, 2000/14/EC, 2011/65/EC
- **Техническая документация у:** SKIL Europe BV (PT-SEU/ENG1), 4825 BD Breda, NL

Marijn van der Hoofden      Olaf Dijkgraaf  
Operations & Engineering      Approval Manager



SKIL Europe BV, 4825 BD Breda, NL

19.08.2013

CE11

- Информация о сертификате соответствия расположена на последней странице настоящей Инструкции
- Сертификаты соответствия хранятся по адресу: ООО "Роберт Бош" ул. Акад. Королёва, 13, стр. 5 Россия, 129515, Москва **С января 2014 г.** Вашутинское шоссе, влад. 36 Россия, 141446 г.о. Химки
- Дата производства указана на табличке инструмента в формате ММ/ГГГГ (месяц/год)

#### ШУМНОСТИ/ВИБРАЦИИ

- При измерении в соответствии со стандартом EN 60745 уровень звукового давления для этого инструмента составляет 56 дБ (А) и уровень звуковой мощности - 76 дБ (А) (стандартное отклонение: 3 дБ), и вибрации - <2,5 м/с<sup>2</sup> (по методу для рук; недостоверность K = 1,5 м/с<sup>2</sup>)
- Гарантированный уровень звуковой мощности LWA, измеренный согласно стандарту 2000/14/EC (EN/ISO 3744) ниже 79 дБ(А) (способ оценки соответствия согласно Приложению V)
- Уровень вибрации был измерен в соответствии со стандартизированным испытанием, содержащимся в



EN 60745; данная характеристика может использоваться для сравнения одного инструмента с другим, а также для предварительной оценки воздействия вибрации при использовании данного инструмента для указанных целей

- при использовании инструмента в других целях или с другими/неисправными вспомогательными приспособлениями уровень воздействия вибрации может значительно **повышаться**
- в периоды, когда инструмент отключен или функционирует без фактического выполнения работы, уровень воздействия вибрации может значительно **снижаться**

**! защищайте себя от воздействия вибрации, поддерживая инструмент и его вспомогательные приспособления в исправном состоянии, поддерживая руки в тепле, а также правильно организуя свой рабочий процесс**

UA

## Бездротова пила для підрізання кущів/трави 0755

### ВСТУП

- Цей інструмент створено для підрізання трави, кущів та живоплоту і призначено тільки для домашнього використання
- Цей інструмент не придатний для промислового використання
- Перед використанням приладу уважно прочитайте дану інструкцію з експлуатації і збережіть її для подальшого використання ③
- **Зверніть особливу увагу на правила і попередження з техніки безпеки; їх недотримання може призвести до серйозної травми**
- Перевірте наявність в упаковці всіх частин, показаних на малюнку ②
- У разі відсутності чи пошкодження деталей просимо звертатися в магазин, де було придбано інструмент

### ТЕХНІЧНІ ДАНІ ①

### ЕЛЕМЕНТИ ІНСТРУМЕНТА ②

- A Вбудована батарея
- B Зарядний пристрій
- C Контактне гніздо для зарядного пристрою
- D Індикатор зарядного пристрою
- E Аварійний вимикач
- F Курковий перемикач
- G Кнопка відкривання кришки
- H Захисна кришка
- J Лезо для підстригання трави
- K Лезо для підстригання кущів
- L Підвіска для зберігання (гвинти у комплект постачання не входять)
- M Захисна кришка для леза (2)
- N Гачок для зберігання лез

## БЕЗПЕКА

### ЗАГАЛЬНІ ВКАЗІВКИ З ТЕХНІКИ БЕЗПЕКИ

**⚠ УВАГА! Прочитайте всі попередження і вказівки.** Недодержання попереджень і вказівок може призводити до удару електричним струмом, пожежі та/або серйозних травм. **Добре зберігайте на майбутнє ці попередження і вказівки.** Під поняттям "електроприлад" в цих попередженнях мається на увазі електроприлад, що працює від мережі (з електрокабелем) або від акумуляторної батареї (без електрокабелю).

#### 1) БЕЗПЕКА НА РОБОЧОМУ МІСЦІ

- a) **Примайте своє робоче місце в чистоті та прибирайте його.** Безлад або погане освітлення на робочому місці можуть призводити до нещасних випадків.
- b) **Не працюйте з приладом у середовищі, де існує небезпека вибуху внаслідок присутності горючих рідин, газів або пилу.** Електроприлади можуть породжувати іскри, від яких може займатися пил або пари.
- c) **Під час працювання з приладом не підпускайте до робочого місця дітей та інших людей.** Ви можете втратити контроль над приладом, якщо Ваша увага буде відвернута.

#### 2) ЕЛЕКТРИЧНА БЕЗПЕКА

- a) **Штепсель приладу повинен пасувати до розетки. Не дозволяється що-небудь міняти в штепселі. Для роботи з приладами, що мають захисне заземлення, не використовуйте адаптери.** Використання оригінального штепселя та належної розетки зменшує ризик удару електричним струмом.
  - b) **Уникайте контакту частей тіла із заземленими поверхнями, як напр., трубами, батареями опалення, печами та холодильниками.** Коли Ваше тіло заземлене, існує збільшена небезпека удару електричним струмом.
  - c) **Захищайте прилад від дощу та вологи.** Попадання води в електроінструмент збільшує ризик удару електричним струмом.
  - d) **Не використовуйте кабель для перенесення приладу, підвішування або витягування штепселя з розетки. Захищайте кабель від жару, олії, гострих країв та деталей приладу, що рухаються.** Пошкоджений або закручений кабель збільшує ризик удару електричним струмом.
  - e) **Для зовнішніх робіт обов'язково використовуйте лише такий подовжувач, що допущений для зовнішніх робіт.** Використання подовжувача, що розрахований на зовнішні роботи, зменшує ризик удару електричним струмом.
  - f) **Якщо не можна запобігти використанню електроприладу у вологому середовищі, використовуйте пристрій захисту від витоку в землю.** Використання зрострою захисту від витоку в землю зменшує ризик удару електричним струмом.
- #### 3) БЕЗПЕКА ЛЮДЕЙ
- a) **Будьте уважними, слідкуйте за тим, що Ви робите, та розсудливо поведіться під час роботи з електроприладом. Не користуйтеся**

- приладом, якщо Ви стомлені або знаходитесь під дією наркотиків, спиртних напоїв або лік. Мить неуважності при користуванні приладом може призводити до серйозних травм.
- b) **Вдягайте особисте захисне спорядження та обов'язково вдягайте захисні окуляри.** Вдягання особистого захисного спорядження, як напр., - в залежності від виду робіт - захисної маски, спецвзуття, що не ковзається, каски або навушників, зменшує ризик травм.
- c) **Уникайте ненавмисного вмикання. Перш ніж вмикати електроприлад в електромережу або встромляти акумуляторну батарею, брати його в руки або переносити, впевніться в тому, що електроприлад вимкнений.** Тримання пальця на вимикачі під час перенесення електроприладу або встромляння в розетку увімкненого приладу може призводити до травм.
- d) **Перед тим, як вмикати прилад, приборіть налагоджувальні інструменти та гайковий ключ.** Знаходження налагоджувального інструмента або ключа в деталі, що обертается, може призводити до травм.
- e) **Не переоцінюйте себе. Зберігайте стійке положення та завжди зберігайте рівновагу.** Це дозволить Вам краще зберігати контроль над приладом у несподіваних ситуаціях.
- f) **Вдягайте придатний одяг. Не вдягайте просторий одяг та прикраси. Не підставляйте волосся, одяг та рукавиці близько до деталей приладу, що рухаються.** Просторий одяга, прикраси та довге волосся можуть попадати в деталі, що рухаються.
- g) **Якщо існує можливість монтувати пиловідсмоктувальні або пилоуловлювальні пристрої, переконайтеся, щоб вони були добре під'єднані та правильно використовувалися.** Використання пиловідсмоктувального пристрою може зменшити небезпеки, зумовлені пилом.
- 4) ПРАВИЛЬНЕ ПОВЕДІННЯ ТА КОРИСТУВАННЯ ЕЛЕКТРОПРИЛАДАМИ**
- a) **Не перевантажуйте прилад. Використовуйте такий прилад, що спеціально призначений для певної роботи.** З придатним приладом Ви з меншим ризиком отримаєте кращі результати роботи, якщо будете працювати в зазначеному діапазоні потужності.
- b) **Не користуйтеся приладом з пошкодженням виминачем.** Прилад, який не можна увімкнути або відремонтувати.
- c) **Перед тим, як регулювати що-небудь на приладі, міняти приладдя або ховати прилад, витягніть штепсель із розетки та/або витягніть акумуляторну батарею.** Ці попереджувальні заходи з техніки безпеки зменшують ризик ненавмисного запуску приладу.
- d) **Зберігайте електроприлади, якими Ви саме не користуєтесь, далеко від дітей. Не дозволяйте користуватися електроприладом особам, що не знайомі з його роботою або не читали ці вказівки.** У разі застосування недосвідченими особами прилади несуть в собі небезпеку.
- e) **Старанно доглядайте за приладом. Перевірте, щоб рухомі деталі приладу бездоганно працювали та не заїдали, не були б оламаними або настільки пошкодженими, щоб це могло вплинути на функціонування приладу.** Пошкоджені деталі треба відремонтувати в авторизованій майстерні, перш ніж ними можна знову користуватися. Велика кількість нещасних випадків спричиняється поганим доглядом за електроприладами.
- f) **Тримайте різальні інструменти добре нагостреними та в чистоті.** Старанно доглянуті різальні інструменти з гострим різальним краєм менше застряють та їх легше вести.
- g) **Використовуйте електроприлади, приладдя до них, робочі інструменти т.і. відповідно до цих вказівок. Беріть до уваги при цьому умови роботи та специфіку виконуваної роботи.** Використання електроприладів для робіт, для яких вони не передбачені, може призводити до небезпечних ситуацій.
- 5) ПРАВИЛЬНЕ ПОВЕДІННЯ ТА КОРИСТУВАННЯ ЕЛЕКТРОПРИЛАДАМИ, ЩО ПРАЦЮЮТЬ НА АКУМУЛЯТОРНИХ БАТАРЕЯХ**
- a) **Заряджуйте акумуляторні батареї лише в заряджувальних пристроях, рекомендованих виготовлювачем.** Використання заряджувального пристрою для акумуляторних батарей, для яких він не передбачений, може призводити до пожежі.
- b) **Використовуйте в електроприладах лише рекомендовані акумуляторні батареї.** Використання інших акумуляторних батарей може призводити до травм та пожежі.
- c) **Не зберігайте акумуляторну батарею, якою Ви саме не користуєтесь, поряд із канцелярськими скріпками, ключами, гвіздками, гвинтами та іншими невеликими металевими предметами, які можуть спричинити перемикання контактів.** Коротке замикання між контактами акумуляторної батареї може спричинити опіки або пожежу.
- d) **При неправильному використанні з акумуляторної батареї може потекти рідина. Уникайте контакту з нею. При випадковому контакті промийте відповідне місце водою. Якщо рідина потрапила в очі, додатково зверніться до лікаря.** Акумуляторна рідина може спричиняти подразнення шкіри або опік.
- 6) СЕРВІС**
- a) **Відавайте свій прилад на ремонт лише кваліфікованим фахівцям та лише з використанням оригінальних запчастин.** Це забезпечить безпеку приладу на довгий час.
- ІНСТРУКЦІ З ТЕХНІКИ БЕЗПЕКИ ДЛЯ БЕЗДРОТОВОЇ ПИЛИ ДЛЯ ПІДРІЗАННЯ КУЩІВ/ ТРАВИ**
- ЗАГАЛЬНЕ**
- Цей інструмент не може використовуватися особами (включаючи дітей) з обмеженими фізичними, сенсорними або розумовими здібностями, або особами, які не мають достатньо досвіду та знань за виключенням випадків, коли вони працюють під

наглядом або пройшли інструктаж щодо використання інструменту з боку особи, яка відповідає за їх безпеку

- Переконайтеся, що діти не мають змоги гратися з інструментом
- Користуватися інструментом можна лише за достатнього денного чи відповідного штучного освітлення
- Не підрізайте мокрий живопліт
- Тримайте руки та ноги на відстані від різального леза, особливо під час перемикання інструмента
- Категорично заборонено використовувати інструмент безпосередньо поблизу інших людей (особливо дітей) і тварин
- За нещасні випадки з людьми або пошкодження їх майна, а також загрозу для них відповідає користувач

#### ПЕРЕД ВИКОРИСТАННЯМ

- Перед використанням інструменту в перший раз радимо отримати практичну інформацію
- Обов'язково переконайтеся, що напруга струму відповідає напрузі, вказаній на фірмовому штемпелі інструмента
- Перевіряйте працездатність інструменту перед кожним його використанням та, у випадку виявлення несправності, віднесите його до кваліфікованого спеціаліста; ні, в якому разі не відкривайте інструмент самотужки
- Перш ніж підрізати, ретельно огляньте живопліт і приберіть будь-які сторонні предмети, у яких можуть застрягнути різальні леза (як, наприклад, каміння, цвяхи, дротяний пліт, металеві опори для рослин)

#### ПІД ЧАС ВИКОРИСТАННЯ

- Надягайте захисні рукавички, окуляри безпеки, щільно облягаючий одяг і захисну шапочку (для довгого волосся)
- Під час роботи з інструментом одягайте довгі штани, сорочку на довгий рукав та міцне взуття
- Оберіть безпечне положення (не протягуйте сильно, особливо на драбинах)
- **Тримайте електричний інструмент за ізольовані рукоятки, оскільки різальні леза можуть зачепити власний шнур живлення** (перерізання дроту під напругою призведе до проходження електричного струму через металеві деталі інструменту та до ураження оператора струмом)
- **Не допускайте потрапляння продовжувача у робочу зону** (під час роботи шнур може знаходитися у куцах, і його можуть випадково перерізати леза)
- **Тримайте тіло на відстані від різальних лез, не знімайте відрізаний матеріал і не тримайте матеріал для відрізання при робочих лезах; перш ніж витягати застряглий матеріал, виминайте пристрій** (секундна втрата пильності під час роботи з машиною може призвести до серйозного травмування)
- У випадку електричної чи механічної несправності негайно вимкніть інструмент або відключіть зарядний пристрій від електрики

#### ПІСЛЯ ВИКОРИСТАННЯ

- **Переносьте інструмент, коли зупинено різальні леза; під час транспортування та зберігання**

**завжди закривайте леза захисною кришкою** (правильне поводження з інструментом допоможе уникнути травмування різальними лезами)

#### ЗАРЯДЖАННЯ АКУМУЛЯТОР

- Заряджайте акумулятор тільки зарядним пристроєм, яким комплектується інструмент
- Не заряджайте акумулятор у вологих або вогких приміщеннях
- Не підвергайте інструмент/зарядний пристрій дії дощу
- Зберігайте інструмент/зарядний пристрій при температурі не меншій 0°C та не більшій 40°C
- Не використовуйте пошкоджені зарядні пристрої - віднесите їх до сертифікованого SKIL сервісного центру для безпечної починки
- Не використовуйте зарядний пристрій коли пошкоджені дріт або вилка; вони мають бути негайно замінені в SKIL сервіс центрі
- Не розбирайте інструмент чи зарядний пристрій самостійно

#### ПОЯСНЕННЯ ДО УМОВНИХ ПОЗНАЧЕНЬ НА ІНСТРУМЕНТІ/ЗАРЯДНОМУ ПРИСТРОЇ

- 3 **Перед використанням прочитайте інструкцію із застосування**
- 4 **Не підвергайте інструмент/зарядний пристрій дії дощу**
- 5 **Увага!** Після вимикання інструмента лезо продовжує рухатися протягом кількох секунд
- 6 **Остерігайтесь осколків, які відлітають** (люди довкола мають перебувати на безпечній відстані від місця прибирання)
- 7 Використовуйте зарядний пристрій тільки у приміщенні
- 8 Подвійна ізоляція (заземлюючий провід не потрібен)
- 9 Автоматичне відключення у випадку перегрівання зарядного пристрою (термічний запобіжник перегоріє, і зарядний пристрій стає непридатним)
- 10 Неправильна полярність при підключенні зарядного пристрою є небезпечною (заряджайте батарею тільки зарядним пристроєм, що поставляється в комплекті з інструментом)
- 11 Не викидайте зарядний пристрій разом зі звичайним сміттям
- 12 Не викидайте акумулятор разом зі звичайним сміттям

#### ВИКОРИСТАННЯ

- Заряджання акумулятора ⑬
    - акумулятор нового інструмента заряджений не на повну ємність
  - ! **від'єднуйте зарядний пристрій від інструмента після спливання часу зарядки, подовжуючи цим строк служби акумулятора**
- ВАЖЛИВО:**
- під час заряджання, зарядний пристрій та акумулятор можуть стати теплими на дотик; це нормально і не свідчить про виникнення несправностей приладу
  - ! **нова літій-іонна акумуляторна або та, що не використовувалася протягом тривалого періоду часу, потребує для досягнення своєї повної ємності приблизно 3 циклів заряджання/озряджання**

- підключіть зарядний пристрій В до стінної розетки і контактної гнізда С
- сигнальна лампочка D загоряється, вказуючи на те, що інструмент заряджається
- коли батарея повністю заряджена, вимикається сигнальна лампочка D (через 4-6 години)
- літій-іонну батарею можна заряджати будь-коли (переривання процесу заряджання не пошкоджує батарею)
- літєво-іонний акумулятор не обов'язково повністю розряджати перед заряджанням (в ньому відсутній "ефект пам'яті", який проявляється у нікелево-кадмієвих акумуляторах)
- якщо ви не будете користуватись інструментом довгий час, то від'єднайте зарядний пристрій від джерела електроенергії
- Захист акумулятора  
Вмикає інструмент автоматично, коли
  - 1) температура батареї знаходиться поза межами діапазону робочих температур від -10 до +60°C
  - 2) літєво-іонний акумулятор практично розряджений (для попередження глибокого розрядження)**! не продовжуйте роботу та не натискайте вмикач після автоматичного вимкнення інструмента; такими діями можна пошкодити батарею**
- Аварійний вимикач живлення 14  
Захищає інструмент від випадкового вмикання
  - вмикайте інструмент спочатку натисканням на вмикач-запобіжник E 2, а потім на курок-вмикач F 2
  - вимкніть інструмент відпустивши курок-перемикача F
  - перед тим як вимкати інструмент, заберіть його з робочої зони**! після вимкнення інструмента лезо продовжує рухатися протягом кількох секунд**
- Заміна лез 15  
**! надягайте захисні окуляри**
  - переверніть інструмент догори дном
  - натискна кнопку відкривання кришки G
  - зсуньте захисну кришку H у напрямку, вказаному стрілкою на кришці, та зніміть її з корпусу**! будьте обережні під час піднімання захисної кришки; лезо для підстригання кущів, наприклад, може несподівано впасти**
  - дістаньте лезо J або K та встановіть необхідне лезо як показано на ілюстрації
  - встановіть захисну кришку H на місце та зсуньте її у напрямку до леза до кляцання
- Утримання і робота інструментом  
**! під час роботи, завжди тримайте інструмент за частини захвату сірого кольору 16**
  - під час роботи займіть стійке положення
  - тримайте іншу руку подалі від різальних лез
- Підрізання живоплоту 17
  - спочатку підріжте живопліт по боках (знизу догори), а потім зверху
  - під час підрізання намагайтесь, щоб боки були дещо вужчими, ніж верхівка
  - щоб зрізати товстіші гілки, скористайтесь ручною пилою або садовими ножицями

- лезо для підстригання кущів K та лезо для підстригання трави J можна використовувати для підрізання живоплоту
- Підстригання трави та кущів 18
  - під час підстригання високої трави працюйте поетапно, зверху, та зрізуйте потроху
  - для оптимального підстригання зрізуйте лише суху траву
  - щоб уникнути надмірного зношування різальних лез, не допускайте їх контакту з твердими предметами
  - лезо для підстригання трави J можна також використовувати для підрізання кущів

## ПОРАДИ ПО ВИКОРИСТАННЮ

- Щоб підрізаний живопліт був однакової висоти
  - натягніть уздовж живоплоту на потрібній висоті мотузку
  - підрізайте живопліт трошки вище за мотузку
- Рекомендований час зрізання/підрізання (Західна Європа)
  - підрізайте живоплоти з листям, яке обсіпається, у червні та жовтні
  - підрізайте вічнозелені живоплоти у квітні та серпні
  - підрізайте хвойні кущі та інші кущі, які швидко ростуть, кожні 6 тижнів з травня до жовтня

## ДОГЛЯД/ОБСЛУГОВУВАННЯ

- Цей інструмент не придатний для промислового використання
- При відкриванні обшивки корпусу можливе зруйнування інструменту
- Тримайте чистими інструмент, зарядний пристрій та різальні леза
  - ! перед чищенням зарядного пристрою слід від'єднати його від електромережі**
  - очищуйте інструмент вологою тканиною (застосовувати мийні засоби або розчинники заборонено)
  - після використання обережно очистіть та змажте різальні леза
  - ! працюйте з різальними лезами та очищуйте їх в рукавицях**
- Регулярно перевіряйте стан різальних лез і ступінь затягування болтів лез
- Регулярно перевіряйте деталі на предмет зношування або пошкодження і відремонтуйте/замініть їх у разі потреби
- Заточування різальних лез
  - перш ніж загострювати різальні леза, знімайте їх з інструменту
  - у разі пошкодження лез твердими предметами заточіть їх маленьким гладеньким напильком
  - ми, однак, рекомендуємо звертатись для заточування до спеціаліста
  - після заточування лез змажте їх
- Зберігання 19
  - зберігати інструмент у приміщенні в сухому, не доступному для дітей місці

- надійно закріпіть підвіску L на стіні за допомогою 4 гвинтів (**не входять у комплект постачання**), вирівнявши їх по горизонталі
- на час зберігання інструменту M ② поставте захисну кришку для леза
- перш ніж скласти інструмент для зберігання, змастіть різальні леза
- Якщо незважаючи на ретельну технологію виготовлення і перевірки інструмент/зарядний пристрій все-таки вийде з ладу, його ремонт дозволяється виконувати лише в авторизованій сервісній майстерні для електроприладів SKIL
  - відішліть інструмент або зарядний пристрій у **нерозібраному** вигляді разом з доказом покупки дилера або в найближчий відділ обслуговування SKIL (адреси та схема обслуговування інструмента приводяться в [www.skil.com](http://www.skil.com))
  - у разі несправності зарядного пристрою, надішліть **зарядний пристрій та батарею** до Вашого дилера або до центру обслуговування SKIL

#### УСУНЕННЯ НЕПОЛАДОК

- Нижче наведено перелік несправностей, їх можливих причин і корективних дій (якщо за їх допомогою вирішити проблему не вдається, зверніться до дилера або у сервісний центр)
- ★ Інструмент періодично вимикається
  - пошкоджено внутрішню проводку -> зверніться до дилера або у сервісний центр
  - пошкоджено вимикач живлення -> зверніться до дилера або у сервісний центр
- ★ Працює тільки двигун, леза не рухаються
  - внутрішня помилка -> зверніться до дилера або у сервісний центр
- ★ Нагріваються різальні леза
  - різальні леза затупились -> заточіть леза
  - різальні леза мають зазублини -> огляньте леза
  - через брак змазки виникає надто сильне тертя -> змажте леза

## ОХОРОНА НАВКОЛИШНЬОЇ СЕРЕДИ

- **Не викидайте електроінструмент, батареї, належності та упаковку разом зі звичайним сміттям** (тільки для країн ЄС)
  - відповідно до європейської директиви 2002/96/ЄС щодо утилізації старих електричних та електронних приладів, в залежності з місцевим законодавством, електроінструмент, який перебував в експлуатації повинен бути утилізований окремо, безпечним для навколишнього середовища шляхом
    - малюнок ① нагадає вам про це
  - ! **вийміть батарейку, перш ніж винести інструменту**
- Виймання/викидання батарей ②
  - ! **виймайте батареї тільки, якщо вони повністю розряджені**
    - покрийте клеми батарей щільною ізоляційною стрічкою для запобігання короткого замикання
    - викидайте батарейку в офіційному пункті збору батарей
  - ! **при влученні у вогонь батареї вибухають, тому в жодному разі не спалюйте батареї**

## ДЕКЛАРАЦІЯ ПРО ВІДПОВІДНІСТЬ СТАНДАРТАМ СЕ

- Ми заявляємо під нашу виключну відповідальність, що описаний в "Технічні дані" продукт відповідає таким нормам або нормативним документам: EN 60335, EN 60745, EN 61000, EN 55014 у відповідності до положень директив 2006/95/EG, 2004/108/EG, 2006/42/EG, 2000/14/EG, 2011/65/EC
- **Технічні документи в:** SKIL Europe BV (PT-SEU/ENG1), 4825 BD Breda, NL

Marijn van der Hoofden  
Operations & Engineering

Olaf Dijkgraaf  
Approval Manager

SKIL Europe BV, 4825 BD Breda, NL

19.08.2013

CE11

#### ШУМ/ВІБРАЦІЯ

- Зміряний відповідно до EN 60745 рівень тиску звуку даного інструменту 56 дБ(A) і потужність звуку 76 дБ(A) (стандартне відхилення: 3 дБ), і вібрація <math>2,5 \text{ m/s}^2</math> (ручна методика; похибка K = 1,5 m/s<sup>2</sup>)
- Гарантований рівень звукової потужності LWA, який виміряно згідно зі стандартом 2000/14/EG (EN/ISO 3744) нижчий за 79 дБ(A) (процедура оцінки відповідності згідно з Додатком V)
- Рівень вібрації було виміряно у відповідності зі стандартизованим випробуванням, що міститься в EN 60745; дана характеристика може використовуватися для порівняння одного інструмента з іншим, а також для попередньої оцінки впливу вібрації під час застосування даного інструмента для вказаних цілей
  - при використанні інструмента в інших цілях або з іншими/несправними допоміжними пристосуваннями рівень впливу вібрації може значно **підвищуватися**
  - у періоди, коли інструмент вимикнений або функціонує без фактичного виконання роботи, рівень впливу вібрації може значно **знижуватися**
- ! **захистіть себе від впливу вібрації, підтримуючи інструмент і його допоміжні пристосування в справному стані, підтримуючи руки в теплі, а також правильно організовуючи свій робочий процес**

GR

Θαμνοκόπτης μπαταρίας

0755

## ΕΙΣΑΓΩΓΗ

- Αυτό το εργαλείο έχει σχεδιαστεί για την περιποίηση χλόης, θάμνων και φρακτών, και προορίζεται μόνο για οικιακή χρήση
- Αυτό το εργαλείο δεν προορίζεται για επαγγελματική χρήση

- Διαβάστε προσεκτικά τις οδηγίες πριν από τη χρήση και φυλάξτε τις για μελλοντική αναφορά ③
- **Δώστε ιδιαίτερη προσοχή στις οδηγίες ασφαλείας και στις προειδοποιήσεις - η μη τήρηση αυτών των οδηγιών και προειδοποιήσεων θα μπορούσε να προκαλέσει σοβαρές σωματικές βλάβες**
- Βεβαιωθείτε ότι η συσκευασία περιέχει όλα τα εξαρτήματα που απεικονίζονται στο σχέδιο ②
- Όταν κάποια εξαρτήματα λείπουν ή έχουν φθορές, παρακαλούμε επικοινωνήστε με τον αντιπρόσωπό σας

## ΤΕΧΝΙΚΑ ΧΑΡΑΚΤΗΡΙΣΤΙΚΑ ①

### ΜΕΡΗ ΤΟΥ ΕΡΓΑΛΕΙΟΥ ②

- A Ενσωματωμένη μπαταρία
- B Φορτιστής
- C Υποδοχή για το φορτιστή
- D Λαμπάκι φορτιστή
- E Διακόπτης ασφαλείας
- F Διακόπτης σκανδάλης
- G Κουμπί απελευθέρωσης καλύμματος
- H Προστατευτικό κάλυμμα
- J Λεπίδα κοπής χλόης
- K Λεπίδα κοπής θάμνων
- L Ράγα αποθήκευσης (δεν παρέχονται οι βίδες)
- M Προφυλακτήρες λεπίδας (2)
- N Γάντζος αποθήκευσης λεπίδας

## ΑΣΦΑΛΕΙΑ

### ΓΕΝΙΚΕΣ ΟΔΗΓΙΕΣ ΑΣΦΑΛΕΙΑΣ

**⚠ ΠΡΟΕΙΔΟΠΟΙΗΣΗ!** Διαβάστε όλες τις προειδοποιητικές υποδείξεις. Αμέλειες κατά την τήρηση των προειδοποιητικών υποδείξεων μπορεί να προκαλέσουν ηλεκτροπληξία, κίνδυνο πυρκαγιάς ή/και σοβαρούς τραυματισμούς. **Φυλάξτε όλες τις προειδοποιητικές υποδείξεις και οδηγίες για κάθε μελλοντική χρήση.** Ο ορισμός “ηλεκτρικό εργαλείο” που χρησιμοποιείται στις προειδοποιητικές υποδείξεις αναφέρεται σε ηλεκτρικά εργαλεία που τροφοδοτούνται από το ηλεκτρικό δίκτυο (με ηλεκτρικό καλώδιο) καθώς και σε ηλεκτρικά εργαλεία που τροφοδοτούνται από μπαταρία (χωρίς ηλεκτρικό καλώδιο).

#### 1) ΑΣΦΑΛΕΙΑ ΣΤΟ ΧΩΡΟ ΕΡΓΑΣΙΑΣ

- a) **Διατηρείτε το χώρο που εργάζεστε καθαρό και καλά φωτισμένο.** Αταξία στο χώρο που εργάζεστε ή μη φωτισμένες περιοχές εργασίας μπορεί να οδηγήσουν σε ατυχήματα.
- b) **Μην εργάζεστε με το ηλεκτρικό εργαλείο σε περιβάλλον που υπάρχει κίνδυνος έκρηξης, στο οποίο υπάρχουν εύφλεκτα υγρά, αέρια ή σκόνη.** Τα ηλεκτρικά εργαλεία μπορεί να δημιουργήσουν σπινθηρισμό ο οποίος μπορεί να αναφλέξει τη σκόνη ή τις αναθυμιάσεις.
- c) **Όταν χρησιμοποιείτε το ηλεκτρικό εργαλείο κρατάτε τα παιδιά κι άλλα τυχόν πρόσωπα μακριά από το χώρο που εργάζεστε.** Σε περίπτωση που άλλα άτομα αποσπάσουν την προσοχή σας μπορεί να χάσετε τον έλεγχο του μηχανήματος.

#### 2) ΗΛΕΚΤΡΙΚΗ ΑΣΦΑΛΕΙΑ

- a) **Το φις του καλωδίου του ηλεκτρικού εργαλείου πρέπει να ταιριάζει στην αντίστοιχη πρίζα. Δεν επιτρέπεται με κανένα τρόπο η μετασκέψη του φις. Μη χρησιμοποιείτε προσαρμοστικά φις σε συνδυασμό με ηλεκτρικά εργαλεία συνδεδεμένα με τη γη (γειωμένα).** Αθικτα φις και κατάλληλες πρίζες μειώνουν τον κίνδυνο ηλεκτροπληξίας.
  - b) **Αποφεύγετε την επαφή του σώματος σας με γειωμένες επιφάνειες όπως σωλήνες, θερμαντικά σώματα (καλοριφέρ), κουζίνες και ψυγεία.** Όταν το σώμα σας είναι γειωμένο αυξάνεται ο κίνδυνος ηλεκτροπληξίας.
  - c) **Μην εκθέτετε το ηλεκτρικό εργαλείο στη βροχή ή την υγρασία.** Η διείσδυση νερού στο ηλεκτρικό εργαλείο αυξάνει τον κίνδυνο ηλεκτροπληξίας.
  - d) **Μη χρησιμοποιείτε το καλώδιο για να μεταφέρετε ή ν' αναρτήσετε το ηλεκτρικό εργαλείο ή για να βγάλετε το φις από την πρίζα. Κρατάτε το καλώδιο μακριά από υψηλές θερμοκρασίες, λάδια, κοφτερές ακμές η κινούμενα εξαρτήματα.** Τυχόν χαλασμένα ή μπερδεμένα καλώδια αυξάνουν τον κίνδυνο ηλεκτροπληξίας.
  - e) **Όταν εργάζεστε με το ηλεκτρικό εργαλείο στο ύπαιθρο χρησιμοποιείτε πάντοτε καλώδια επιμήκυνσης (μπαλαντάζες) που έχουν εγκριθεί για χρήση σε εξωτερικούς χώρους.** Η χρήση καλωδίων επιμήκυνσης εγκριμένων για εργασία σε εξωτερικούς χώρους μειώνει τον κίνδυνο ηλεκτροπληξίας.
  - f) **Όταν η χρήση του ηλεκτρικού εργαλείου σε υγρό περιβάλλον είναι αναπόφευκτη, τότε χρησιμοποιήστε έναν προστατευτικό διακόπτη διαρροής.** Η χρήση ενός προστατευτικού διακόπτη διαρροής ελαττώνει τον κίνδυνο ηλεκτροπληξίας.
- #### 3) ΑΣΦΑΛΕΙΑ ΠΡΟΣΩΠΩΝ
- a) **Να είστε πάντοτε προσεκτικός/προσεκτική, να δίνετε προσοχή στην εργασία που κάνετε και να χειριζόσθε το ηλεκτρικό εργαλείο με περισεικφη. Μην κάνετε χρήση του ηλεκτρικού εργαλείου όταν είσθε κουρασμένος/κουρασμένη ή όταν βρίσκεσθε υπό την επρροή ναρκωτικών, οιονοπευματος ή ναρκωτικών. Μια στιγμήα απροσεξία κατά το χειρισμό του ηλεκτρικού εργαλείου μπορεί να οδηγήσει σε σοβαρούς τραυματισμούς.**
  - b) **Φοράτε προστατευτικά ενδύματα και πάντοτε προστατευτικά γυαλιά.** Όταν φοράτε ενδύματα ασφαλείας, ανάλογα με το υπό χρήση ηλεκτρικό εργαλείο, όπως προσωπίδα προστασίας από σκόνη, αντιολισθηκά παπούτσια ασφαλείας, κράνη ή ωτασπίδες, μειώνεται ο κίνδυνος τραυματισμών.
  - c) **Αποφεύγετε την αθέλητη εκκίνηση. Βεβαιωθείτε ότι το ηλεκτρικό εργαλείο έχει αποσυνχτεί πριν το συνδέσετε με το ηλεκτρικό δίκτυο ή/και με την μπαταρία καθώς και πριν το παραλάβετε ή το μεταφέρετε.** Όταν μεταφέρετε το ηλεκτρικό εργαλείο έχοντας το δάχτυλό σας στο διακόπτη ή όταν συνδέσετε το μηχανήμα με την πηγή ρεύματος όταν αυτό είναι ακόμη συζευγμένο, τότε δημιουργείται κίνδυνος τραυματισμών.
  - d) **Αφαιρείτε από τα ηλεκτρικά εργαλεία πριν τα θέσετε σε λειτουργία τυχόν συναρμολογημένα**

- χρησιμοποιήσιμα εργαλεία ή κλειδιά.** Ένα εργαλείο ή κλειδί συναρμολογημένο στο περιστρεφόμενο εξάρτημα ενός ηλεκτρικού εργαλείου μπορεί να οδηγήσει σε τραυματισμούς.
- e) **Μην υπερκινείτε τον εαυτό σας. Φροντίστε για την ασφαλή στήριξη του σώματος σας και διατηρείτε πάντοτε την ισορροπία σας.** Αυτό σας επιτρέπει τον καλύτερο έλεγχο το ηλεκτρικού εργαλείου σε περιπτώσεις απροσδόκητων καταστάσεων.
- f) **Φοράτε κατάλληλη ενδυμασία εργασίας. Μη φοράτε φαρδιά ενδύματα ή κοσμήματα. Κρατάτε τα μαλλιά σας, τα ενδύματα σας και τα γάντια σας μακριά από τα κινούμενα εξαρτήματα.** Χαλαρή ενδυμασία, κοσμήματα και μακριά μαλλιά μπορεί να εμπλακούν στα κινούμενα εξαρτήματα.
- g) **Αν υπάρχει η δυνατότητα συναρμολόγησης διατάξεων αναρρόφησης ή συλλογής σκόνης, βεβαιωθείτε αν οι διατάξεις αυτές είναι συνδεδεμένες καθώς κι αν χρησιμοποιούνται σωστά.** Η χρήση μιας αναρρόφησης σκόνης μπορεί να ελαττώνει τον κίνδυνο που προκαλείται από τη σκόνη.
- 4) ΧΡΗΣΗ ΚΙ ΕΠΙΜΕΛΗΣ ΧΕΙΡΙΣΜΟΣ ΤΩΝ ΗΛΕΚΤΡΙΚΩΝ ΕΡΓΑΛΕΙΩΝ**
- a) **Μην υπερφορτώνετε το ηλεκτρικό εργαλείο. Χρησιμοποιείτε για την εκάστοτε εργασία σας το ηλεκτρικό εργαλείο που προορίζεται γι' αυτήν.** Με το κατάλληλο ηλεκτρικό εργαλείο εργάζεσθε καλύτερα και ασφαλέστερα στην αναφερόμενη περιοχή ισχύος.
- b) **Μη χρησιμοποιήσετε ποτέ ένα ηλεκτρικό εργαλείο του οποίου ο διακόπτης ON/OFF είναι χαλασμένος.** Ένα ηλεκτρικό εργαλείο το οποίο δεν μπορεί να τθεθεί πλέον σε ή εκτός λειτουργίας είναι επικίνδυνο και πρέπει να επισκευαστεί.
- c) **Βγάξτε το φως από την πρίζα και/ή αφαιρέστε την μπαταρία πριν διεξάγετε στο εργαλείο μια οποιαδήποτε εργασία ρύθμισης, πριν αλλάξετε ένα εξάρτημα ή όταν πρόκειται να διαφυλάξετε/ να αποθηκεύσετε το εργαλείο.** Αυτό τα προληπτικά μέτρα ασφαλείας μειώνουν τον κίνδυνο από τυχόν αθέλητη εκκίνηση του ηλεκτρικού εργαλείου.
- d) **Διαφυλάγετε τα ηλεκτρικά εργαλεία που δε χρησιμοποιείτε μακριά από παιδιά. Μη αφήνετε άτομα που δεν είναι εξοικειωμένα με το ηλεκτρικό εργαλείο ή δεν έχουν διαβάσει αυτές τις οδηγίες χρήσης να το χρησιμοποιούν.** Τα ηλεκτρικά εργαλεία είναι επικίνδυνα όταν χρησιμοποιούνται από άπειρα πρόσωπα.
- e) **Να περιποιήστε προσεκτικά το ηλεκτρικό σας εργαλείο και να ελέγχετε, αν τα κινούμενα τμήματα του λειτουργούν άψογα και δεν μπλοκάρουν, ή μήπως έχουν χαλάσει ή σπάσει εξαρτήματα, τα οποία επηρεάζουν έτσι αρνητικά τον τρόπο λειτουργίας του ηλεκτρικού εργαλείου. Δώστε τυχόν χαλασμένα εξαρτήματα του ηλεκτρικού εργαλείου για επισκευή πριν το χρησιμοποιήσετε πάλι.** Η ανεπαρκής συντήρηση των ηλεκτρικών εργαλείων αποτελεί αιτία πολλών ατυχημάτων.
- f) **Διατηρείτε τα κοπτικά εργαλεία κοφτερά και καθαρά.** Τα κοπτικά εργαλεία που συντηρούνται με προσοχή μπορούν να οδηγηθούν εύκολα και να ελεγχθούν καλύτερα.

- g) **Χρησιμοποιείτε τα ηλεκτρικά εργαλεία, τα εξαρτήματα, τα χρησιμοποιήσιμα εργαλεία κτλ. σύμφωνα με τις παρούσες οδηγίες καθώς. Λαμβάνετε ταυτόχρονα υπόψη σας τις συνθήκες εργασίας και την υπό εκτέλεση εργασία.** Η χρήση του ηλεκτρικού εργαλείου για άλλες εκτός από τις προβλεπόμενες εργασίες μπορεί να δημιουργήσει επικίνδυνες καταστάσεις.

#### **5) ΧΡΗΣΗ ΚΙ ΕΠΙΜΕΛΗΣ ΧΕΙΡΙΣΜΟΣ ΕΡΓΑΛΕΙΩΝ ΜΠΑΤΑΡΙΑΣ**

- a) **Φορτίζετε μόνο με φορτιστής που προβλπτει ο κατασκευαστής.** Η φόρτιση με φορτιστής που δεν προορίζονται για τον υπό φόρτιση τύπο του μπλοκ μπαταρίας δημιουργεί κίνδυνο πυρκαγιάς.
- b) **Χρησιμοποιείτε τα ηλεκτρικά εργαλεία πάντοτε με τα προβλεπόμενα για αυτά μπλοκ μπαταρίας.** Η χρήση διαφορετικών μπλοκ μπαταρίας μπορεί να οδηγήσει σε τραυματισμούς ή πυρκαγιάς.
- c) **Διαφυλάγετε τις μπαταρίες που δε χρησιμοποιείτε μακριά από μεταλλικά αντικείμενα, π.χ. από συνδετήρες χαρτιών, νομίσματα, κλειδιά, καρφιά, βίδες κι άλλα παρόμοια μικροαντικείμενα, τα οποία θα μπορούσαν να επιγεφυρώσουν τις διάφορες μεμονωμένες επαφές.** Μια επιγεφυρώση από μεταλλικά αντικείμενα μπορεί να προκαλέσει βραχυκύκλωμα, σπινθηρισμό ή πυρκαγιά.
- d) **Υπό δυσμενείς συνθήκες λειτουργίας μπορεί να διαρρεύσουν υγρά από την μπαταρία. Αποφεύγετε κάθε επαφή με μια μη στεγανή μπαταρία. Σε περίπτωση ακούσιας επαφής με τα υγρά, ξεπλύνετε άμεσα με νερό την αντίστοιχη θψη επαφής. Εκτός από αυτό, αν τα υγρά διεισδύσουν στα μάτια σας, επισκεφτείτε χωρίς καθυστέρηση πνα γιατρό.** Τα διαρρηκτικά υγρά των μπαταριών μπορεί να προκαλέσουν ερεθισμούς ή και εγκαύματα.

#### **6) SERVICE**

- a) **Δίνετε το ηλεκτρικό σας εργαλείο για επισκευή από άριστα ειδικευμένο προσωπικό, μόνο με γνήσια ανταλλακτικά.** Ετσι εξασφαλίζεται η διατήρηση της ασφαλείας του ηλεκτρικού εργαλείου.

#### **ΕΙΔΙΚΕΣ ΟΔΗΓΙΕΣ ΑΣΦΑΛΕΙΑΣ ΓΙΑ ΘΑΜΝΟΚΟΠΤΕΣ ΜΠΑΤΑΡΙΑΣ**

##### **ΓΕΝΙΚΑ**

- Το εργαλείο αυτό δεν προορίζεται για χρήση από άτομα (συμπεριλαμβανομένων παιδιών) με μειωμένες φυσικές, αισθητικές ή νοητικές ικανότητες, ή από άτομα χωρίς εμπειρία ή γνώση, εκτός και αν επιβλέπονται ή εάν τους έχουν δοθεί οδηγίες σχετικές με τη χρήση του εργαλείου από άτομα υπεύθυνα για την ασφάλειά τους
- Βεβαιωθείτε ότι τα παιδιά δεν παίζουν με το εργαλείο
- Να χρησιμοποιείτε το εργαλείο μόνο στο φως της ημέρας ή με κατάλληλο τεχνητό φωτισμό
- Μην κόβετε φυσικούς φράκτες όταν είναι βρεγμένοι
- Φροντίστε τα χέρια και τα πόδια σας να είναι μακριά από την λεπίδα κοπής, ειδικά κατά το άναμμα του εργαλείου

- Ποτέ μη χρησιμοποιείτε το εργαλείο κορεύετε σε σημεία όπου υπάρχουν κοντά άλλα άτομα (ειδικά παιδιά) και ζώα
- Ο χρήστης είναι υπεύθυνος για ατυχήματα ή κινδύνους που μπορεί να συμβούν σε άλλα άτομα ή ιδιοκτησίες

#### ΠΡΙΝ ΑΠΟ ΤΗ ΧΡΗΣΗ

- Πριν χρησιμοποιήσετε το εργαλείο για πρώτη φορά, σας συνιστούμε να λάβετε πρακτικές πληροφορίες
- Βεβαιωθείτε ότι η τάση του παρεχόμενου ρεύματος είναι ίδια με την τάση που υποδεικνύεται στην πινακίδα δεδομένων του φορτιστή
- Ελέγξτε τη λειτουργία του εργαλείου πριν από κάθε χρήση, και σε περίπτωση βλάβης, πάτε το για επισκευή σε κάποιο εξειδικευμένο άτομο - ποτέ μην ανοίγετε μόνοι σας το εργαλείο
- Πριν από τη χρήση, να επιθεωρείτε σχολαστικά την περιοχή κοπής και να αφαιρείτε όλα τα ξένα αντικείμενα που μπορεί να παγιδευτούν στις λεπίδες κοπής (όπως πέτρες, καρφιά, συρματοπλέγματα, ή μεταλλικά σπρίγγματα φυτών)

#### ΚΑΤΑ ΤΗ ΧΡΗΣΗ

- Φοράτε προστατευτικά γάντια, προστατευτικά γυαλιά, εφαρμοστά ενδύματα και κάλυμμα μαλλιών (για μακριά μαλλιά)
- Πάντα να φοράτε μακρύ παντελόνι, μπλούζα με μακριά μανίκια και υποδήματα βαρέως τύπου κατά το χειρισμό του εργαλείου
- Να πατάτε γερά κατά την εργασία (χωρίς να γέρνετε υπερβολικά, ειδικά όταν είστε επάνω σε σκαμπό ή σκάλα)
- **Κρατήστε το ηλεκτρικό εργαλείο από τις μονωμένες επιφάνειες συγκράτησης, καθώς οι λεπίδες κοπής μπορεί να έρθουν σε επαφή με κρυμμένα καλώδια ή το καλώδιο της συσκευής (η επαφή με ηλεκτροφόρο καλώδιο από τις λεπίδες ενδέχεται να κάνει ηλεκτροφόρα τα εκτεθειμένα μεταλλικά μέρη του ηλεκτρικού εργαλείου και να προκληθεί ηλεκτροπληξία στον χειριστή)**
- **Φροντίστε το καλώδιο (προέκτασης) να είναι μακριά από την περιοχή κοπής** (το καλώδιο κατά τη λειτουργία μπορεί να είναι κρυμμένο μέσα στους θάμνους και οι λεπίδες μπορεί να το κόψουν κατά λάθος)
- **Φροντίστε ώστε όλα τα μέρη του σώματος να είναι μακριά από τις λεπίδες, μην αφαιρείτε τα κομμένα υλικά και μην κρατάτε τα υλικά που θα κόψετε όταν οι λεπίδες είναι σε κίνηση, και βεβαιωθείτε ότι ο διακόπτης είναι σβηστός κατά την απομάκρυνση των σφηνωμένων υλικών** (μία στιγμή απροσεξίας κατά το χειρισμό του εργαλείου αρκεί για να προκληθεί σοβαρός ατομικός τραυματισμός)
- Σε περίπτωση ηλεκτρικής ή μηχανικής κακής λειτουργίας, σταματήστε αμέσως το εργαλείο ή αποσυνδέστε τον φορτιστή από το δίκτυο ρεύματος

#### ΜΕΤΑ ΤΗ ΧΡΗΣΗ

- **Να μεταφέρετε το εργαλείο από τη χειρολαβή του με τις λεπίδες κοπής σταματημένες και, κατά τη μεταφορά ή την αποθήκευση του εργαλείου - πάντοτε να τοποθετείτε το κάλυμμα των λεπίδων** (με το σωστό χειρισμό του εργαλείου περιορίζεται η πιθανότητα ατομικού τραυματισμού από τις λεπίδες κοπής)

#### ΦΟΡΤΙΣΗ/ΜΠΑΤΑΡΙΕΣ

- Να φορτίζετε την μπαταρία μόνον με το φορτιστή που παραδίδεται μαζί με το εργαλείο
- Μην φορτίζετε την μπαταρία σε περιβάλλον με σκόνη ή υγρασία
- Μην εκθέτετε το εργαλείο/την φορτιστή στη βροχή
- Να αποθηκευτεί το εργαλείο/τον φορτιστή σε μέρη όπου η θερμοκρασία δεν θα ξεπεράσει τους 40°C ή δεν θα πέσει κάτω από 0°C
- Μην χρησιμοποιείτε τον φορτιστή όταν έχει βλάβη - δώστε το για έλεγχο σε ένα από τα εξουσιοδοτημένα συνεργεία της SKIL
- Μην χρησιμοποιείτε τον φορτιστή εάν το καλώδιο ή η πρίζα έχουν φθορά - το καλώδιο ή η πρίζα θα πρέπει να αντικαταστούν αμέσως σε ένα από τα εξουσιοδοτημένα συνεργεία της SKIL
- Μην αποσυναρμολογήσετε τον φορτιστή ή το εργαλείο

#### ΕΠΕΞΗΓΗΣΗ ΤΩΝ ΣΥΜΒΟΛΩΝ ΣΤΟ ΕΡΓΑΛΕΙΟ/ΦΟΡΤΙΣΤΗ

- ③ Διαβάστε το εγχειρίδιο οδηγιών πριν από τη χρήση
- ④ Μην εκθέτετε το εργαλείο/την φορτιστή στη βροχή
- ⑤ Προειδοποίηση! Μετά το σβήσιμο του εργαλείου, η λεπίδα θα συνεχίσει να κινείται για μερικά δευτερόλεπτα
- ⑥ Προσέξτε για τον κίνδυνο τραυματισμού λόγω εκτοξευόμενων σκουπιδιών (φροντίστε οι παριστάμενοι να βρίσκονται σε ασφαλή απόσταση από την περιοχή εργασίας)
- ⑦ Να χρησιμοποιείτε το φορτιστή μόνο σε εσωτερικούς χώρους
- ⑧ Διπλή μόνωση (δεν απαιτείται καλώδιο γείωσης)
- ⑨ Αυτόματη απενεργοποίηση σε περίπτωση υπερθέρμανσης του φορτιστή (η θερμική ασφάλεια καίγεται και ο φορτιστής αχρηστεύεται)
- ⑩ Η εσφαλμένη πολικότητα στη σύνδεση του φορτιστή μπορεί να αποτελέσει κίνδυνο (να φορτίζετε την μπαταρία μόνο με το φορτιστή που παρέχεται)
- ⑪ Μην πετάτε τον φορτιστή στον κάδο οικιακών απορριμμάτων
- ⑫ Μην πετάτε την μπαταρία στον κάδο οικιακών απορριμμάτων

#### ΧΡΗΣΗ

- Φόρτιση της μπαταρίας ⑬
  - η μπαταρία των καινούργων εργαλείων δεν είναι πλήρως φορτισμένη
  - ! αποσυνδέστε το φορτιστή από το εργαλείο μετά από τελειώσει ο χρόνος φόρτισης ώστε να παρατείνετε τη διάρκεια ζωής για την μπαταρία ΣΗΜΑΝΤΙΚΕΣ ΥΠΟΔΕΙΞΕΙΣ:
  - κατά τη φόρτιση, ο φορτιστής και η μπαταρία μπορεί να ζεσταθούν - αυτό είναι φυσιολογικό και δεν αποτελεί πρόβλημα
  - ! μια νέα μπαταρία ιόντων λιθίου ή μια μπαταρία ιόντων λιθίου που δε χρησιμοποιήθηκε για αρκετό καιρό αποκτά τη βέλτιστη απόδοσή της μετά από 3 περίπου κύκλους φόρτισης/εκφόρτισης
  - συνδέστε το φορτιστή Β τόσο στην πρίζα όσο και στην υποδοχή C



- η φωτεινή ένδειξη φόρτισης D ανάβει υποδεικνύοντας ότι το εργαλείο φορτίζεται
- όταν η μπαταρία είναι πλήρως φορτισμένη, σβήνει η φωτεινή ένδειξη φόρτισης D (μετά από 4-6 ώρες)
- η μπαταρία ιόντων λιθίου μπορεί να φορτιστεί ανά πάσα στιγμή (η διακοπή της διαδικασίας φόρτισης δεν προκαλεί βλάβη στη μπαταρία)
- η μπαταρία λιθίου δε χρειάζεται να αδειάσει τελείως προτού φορτιστεί ξανά (δεν παρουσιάζει φαινόμενο μνήμης ρεύματος όπως οι μπαταρίες νικελίου - καδμίου)
- για μακρές περιόδους που δεν χρησιμοποιείτε το εργαλείο, είναι καλύτερα να έχετε αποσυνδεδεμένο τον φορτιστή από το δίκτυο ρεύματος
- Προστασία της μπαταρίας  
Απενεργοποιεί το εργαλείο αυτόματα όταν
  - 1) η θερμοκρασία της μπαταρίας δεν βρίσκεται εντός του επιτρεπόμενου εύρους θερμοκρασίας λειτουργίας (-10 έως +60°C)
  - 2) η μπαταρία λιθίου έχει σχεδόν αδειάσει (για την προστασία της έναντι βαθείας εκφόρτισης)

**! μην συνεχίσετε να πατάτε το διακόπτη ενεργοποίησης/απενεργοποίησης μετά την αυτόματη απενεργοποίηση του εργαλείου - μπορεί να προκληθεί βλάβη στη μπαταρία**
- Διακοπής ασφαλείας εκκίνησης/στάσης 14  
Εμποδίζει την αθέλητη ενεργοποίηση του εργαλείου
  - ενεργοποιήστε το εργαλείο πατώντας πρώτα το διακόπτη ασφαλείας E 2 και τραβώντας στη συνέχεια το διακόπτη σκανδάλης F 2
  - απενεργοποιήστε το εργαλείο αφήνοντας το διακόπτη σκανδάλης F
  - απομακρύνετε το εργαλείο από την περιοχή κοπής, προτού το σβήσετε

**! μετά το σβήσιμο του εργαλείου, η λεπίδα θα συνεχίσει να περιστρέφεται για μερικά δευτερόλεπτα**
- Αλλαγή του δίσκου 15  
**! φοράτε προστατευτικά γάντια**  
αναποδογυρίστε το εργαλείο
  - πατήστε το κουμπί απελευθέρωσης καλύμματος G
  - σύρτε το προστατευτικό κάλυμμα H προς την ίδια κατεύθυνση με το βέλος που υπάρχει τυπωμένο στο κάλυμμα, και ανασηκώστε το από το περίβλημα

**! να προσέχετε κατά την ανύψωση του προστατευτικού καλύμματος - ιδιαίτερα η λεπίδα του θαμνοκόπτη μπορεί να πέσει χωρίς προειδοποίηση**

  - ανασηκώστε και βγάλτε τη λεπίδα J ή K και τοποθετήστε την απαιτούμενη λεπίδα όπως εικονίζεται
  - τοποθετήστε το προστατευτικό κάλυμμα H ξανά στη θέση του και σύρετέ το προς τη λεπίδα μέχρι να κουμπώσει
- Πώς να κρατάτε και να οδηγείτε το εργαλείο  
**! ενώ εργάζεστε, να κρατάτε πάντα το εργαλείο από τη/τις λαβή/ές με γκρι χρώμα 16**
  - κρατηθείτε σε σταθερή θέση εργασίας
  - φροντίστε το άλλο χέρι σας να βρίσκεται μακριά από τις λεπίδες κοπής

- Κλάδεμα φυσικών φρακτών 17
  - αρχικά κλαδέψτε τα πλαϊνά του φυσικού φράκτη (από κάτω προς τα επάνω), και μετά κόψτε την κορυφή
  - κλαδέψτε τα πλαϊνά ενός φυσικού φράκτη με τέτοιον τρόπο ώστε να είναι λίγο πιο στενός στο επάνω μέρος
  - χρησιμοποιήστε πριόνι ή ψαλίδι φυτών για να κόψετε παχύτερα κλαδιά
  - η λεπίδα θαμνοκόπτη K καθώς και η λεπίδα του χορτοκοπτικού J μπορούν να χρησιμοποιηθούν για την περιποίηση φυσικών φρακτών
- Κοπή χόρτου και θάμνων 18
  - κατά την κοπή χόρτου με μεγάλο μήκος, να εργάζεστε προοδευτικά από την κορυφή και τα κοψίματα να είναι μικρά
  - για άριστα αποτελέσματα κοπής, να κόβετε τη χλόη μόνο αν είναι στεγνή
  - φροντίστε το εργαλείο να παραμένει μακριά από άκαμπτα αντικείμενα, προκειμένου να μη φθείρονται υπερβολικά οι λεπίδες κοπής
  - η λεπίδα κοπής χόρτου J μπορεί να χρησιμοποιηθεί και για την περιποίηση θάμνων

## ΟΔΗΓΙΕΣ ΕΦΑΡΜΟΓΗΣ

- Για το κλάδεμα ενός φυσικού φράκτη σε σταθερό ύψος
  - δέστε ένα κομμάτι σπάγγο κατά το μήκος του φυσικού φράκτη στο ύψος που θέλετε
  - κλαδέψτε το φυσικό φράκτη λίγο επάνω από το σπάγγο
- Συνιστώμενοι χρόνοι κοπής / κλαδέματος (Δυτική Ευρώπη)
  - κλάδεμα φυλλοβόλων φυσικών φρακτών τον Ιούνιο και τον Οκτώβριο
  - κλάδεμα αιθαλών φυσικών φρακτών τον Απρίλιο και τον Αύγουστο
  - κλάδεμα κωνοφόρων και άλλων θάμνων ταχείας ανάπτυξης κάθε 6 εβδομάδες, από το Μάιο μέχρι τον Οκτώβριο

## ΣΥΝΤΗΡΗΣΗ / ΣΕΡΒΙΣ

- Αυτό το εργαλείο δεν προορίζεται για επαγγελματική χρήση
- Το εργαλείο μπορεί να καταστραφεί όταν ανοίξετε το κέλυφος του περιβλήματος
- Φροντίστε το εργαλείο, ο φορτιστής και οι λεπίδες κοπής να είναι καθαρές  
**! αποσυνδέστε τον φορτιστή από το δίκτυο ρεύματος προτού καθαρίσετε**
  - καθαρίστε το εργαλείο με ένα ελαφρά βρεγμένο πανί (μην χρησιμοποιείτε απορροπαντικά ή διαλυτικά)
  - μετά τη χρήση, πάντοτε καθαρίζετε προσεκτικά και να λιπαίνετε ελαφρά τις λεπίδες κοπής
- **! να φοράτε γάντια κατά το χειρισμό ή τον καθαρισμό των λεπίδων κοπής**
- Να ελέγχετε τακτικά την κατάσταση των λεπίδων κοπής και την καλή σύσφιξη των βιδών των λεπίδων
- Να ελέγχετε τακτικά για φθαρμένα ή σπασμένα εξαρτήματα και να φροντίζετε για την επισκευή ή αντικατάστασή τους εάν είναι απαραίτητο

- Ακόνισμα των λεπίδων κοπής
  - αφαιρέστε από το εργαλείο τις λεπίδες κοπής πριν από το τρόχισμά τους
  - να ακονίζετε τις λεπίδες κοπής με μικρή, ψιλή λίμα, εάν φθαρούν από κάποιο σκληρό αντικείμενο
  - συνιστούμε πάντως, να αναθέτετε το ακόνισμα των λεπίδων σε κάποιον ειδικό
  - να λιπαίνετε τις λεπίδες κοπής μετά το ακόνισμα
- Αποθήκευση <sup>(19)</sup>
  - αποθηκεύστε το εργαλείο **σε εσωτερικούς χώρους** σε μέρος δροσερό και κλειδωμένο, μακριά από παιδιά
  - να στερεώστε καλά στον τοίχο τη ράγα αποθήκευσης L με 4 βίδες **(δεν παρέχονται)** και να την οριζοντιώσετε
  - χρησιμοποιήστε τους προφυλακτήρες των λεπίδων M <sup>(2)</sup> κατά την αποθήκευση του εργαλείου
  - λιπάνετε τις λεπίδες κοπής πριν από την αποθήκευση του εργαλείου
- Αν παρ' όλες τις επιμελημένες μεθόδους κατασκευής κι ελέγχου το εργαλείο/ο φορτιστής σταματήσει κάποτε να λειτουργεί, τότε η επισκευή του πρέπει να ανατεθεί σ' ένα εξουσιοδοτημένο συνεργείο για ηλεκτρικά εργαλεία της SKIL
  - στείλτε το εργαλείο ή τον φορτιστή **χωρίς να το απουναρμολογήσετε** μαζί με την απόδειξη αγοράς στο κατάστημα από το οποίο το αγοράσατε ή στον πλησιέστερο σταθμό τεχνικής εξυπηρέτησης της SKIL (θα βρείτε τις διευθύνσεις και το διάγραμμα συντήρησης του εργαλείου στην ιστοσελίδα [www.skil.com](http://www.skil.com))
  - σε περίπτωση που ο φορτιστής είναι ελαττωματικός, αποστείλετε **και το φορτιστή και τη μπαταρία** στον αντιπρόσωπό σας ή το κέντρο σέρβις της SKIL

#### ΑΝΤΙΜΕΤΩΠΙΣΗ ΠΡΟΒΛΗΜΑΤΩΝ

- Στον παρακάτω κατάλογο παρατίθενται συμπτώματα βλαβών, πιθανές αιτίες και επανορθωτικές ενέργειες (εάν με αυτά δεν εντοπιστεί και αποκατασταθεί το πρόβλημα, επικοινωνήστε με τον αντιπρόσωπο ή το κέντρο σέρβις)
- ★ Το εργαλείο κάνει διακοπές
  - ελαττωματική εσωτερική καλωδίωση -> επικοινωνήστε με τον αντιπρόσωπο ή το κέντρο σέρβις
  - ελαττωματικός διακόπτης on/off -> επικοινωνήστε με τον αντιπρόσωπο ή το κέντρο σέρβις
- ★ Το μοτέρ λειτουργεί αλλά οι λεπίδες δεν κινούνται
  - εσωτερική βλάβη -> επικοινωνήστε με τον αντιπρόσωπο ή το κέντρο σέρβις
- ★ Οι λεπίδες κοπής είναι πολύ θερμές
  - οι λεπίδες κοπής έχουν στομώσει -> φροντίστε για το ακόνισμα των λεπίδων
  - οι λεπίδες κοπής έχουν αμυχές -> φροντίστε για την επιθεώρηση των λεπίδων
  - υπερβολική τριβή λόγω έλλειψης λιπαντικού -> λιπάνετε τις λεπίδες

#### ΠΕΡΙΒΑΛΛΟΝ

- **Μην πετάτε τα ηλεκτρικά εργαλεία, μπαταρίες, εξαρτήματα και συσκευασία στον κάδο οικιακών απορριμμάτων** (μόνο για τις χώρες της ΕΕ)

- σύμφωνα με την ε.υρωπαϊκή οδηγία 2002/96/ΕΚ περί ηλεκτρικών και ηλεκτρονικών συσκευών και την ενσωμάτωσή της στο εθνικό δίκαιο, τα ηλεκτρικά εργαλεία πρέπει να συλλέγονται ξεχωριστά και να επιστρέφονται για ανακύκλωση με τρόπο φιλικό προς το περιβάλλον
- το σύμβολο <sup>(11)</sup> θα σας το θυμήσει αυτό όταν έλθει η ώρα να πετάξετε τις
  - ! **αφαιρέστε τη μπαταρία πριν την απόρριψη του εργαλείου**
- Αφαίρεση/απόρριψη μπαταριών <sup>(20)</sup>
  - ! **να αφαιρείτε τις μπαταρίες μόνο όταν έχουν αδειάσει τελείως**
  - καλύψτε τους ακροδέκτες της μπαταρίας με μονωτική ταινία για να αποτρέψετε ενδεχόμενο βραχυκύκλωμα
  - απορρίψτε τη μπαταρία σε επίσημο σημείο συλλογής μπαταριών
  - ! **οι μπαταρίες θα εκραγούν εάν γίνει απόρριψή τους σε φωτιά, γι' αυτό μην καίτε τις μπαταρίες για οποιοδήποτε λόγο**

#### ΔΗΛΩΣΗ ΣΥΜΜΟΡΦΩΣΗΣ CE

- Δηλώνουμε υπευθύνως ότι το προϊόν που περιγράφεται στα "Τεχνικά χαρακτηριστικά" εκπληρώνει τους εξής κανονισμούς ή κατασκευαστικές συστάσεις: EN 60335, EN 60745, EN 61000, EN 55014 σύμφωνα με τις διατάξεις των οδηγιών 2006/95/ΕΚ, 2004/108/ΕΚ, 2006/42/ΕΚ, 2000/14/ΕΚ, 2011/65/ΕΕ
- **Τεχνικός φάκελος από:** SKIL Europe BV (PT-SEU/ENG1), 4825 BD Breda, NL

Marijn van der Hoofden  
Operations & Engineering

Olaf Dijkgraaf  
Approval Manager

SKIL Europe BV, 4825 BD Breda, NL

19.08.2013

CE11

#### ΘΟΡΥΒΟ/ΚΡΑΔΑΣΜΟΥΣ

- Μετρημένη σύμφωνα με EN 60745 η στάθμη ακουστικής πίεσης αυτού του εργαλείου ανέρχεται σε 56 dB(A) και η στάθμη ηχητικής ισχύος σε 76 dB(A) (κοινή απόκλιση: 3 dB), και ο κραδασμός σε <2,5 m/s<sup>2</sup> (μεθόδος χειρός/βραχίονα - ανασφάλεια K = 1,5 m/s<sup>2</sup>)
- Μέτρηση σύμφωνα με το 2000/14/ΕΚ (EN/ISO 3744) η εγγυημένη στάθμη ηχητικής ισχύος LWA είναι χαμηλότερη των 79 dB(A) (διαδικασία αξιολόγησης της Δήλωσης συμβατότητας σύμφωνα με το παράρτημα V)
- Το επίπεδο παραγωγής κραδασμών έχει μετρηθεί σύμφωνα με μια τυποποιημένη δοκιμή που αναφέρεται στο πρότυπο EN 60745 - μπορεί να χρησιμοποιηθεί για τη σύγκριση ενός εργαλείου με ένα άλλο, καθώς και ως προκαταρκτική αξιολόγηση της έκθεσης στους κραδασμούς όταν το εργαλείο χρησιμοποιείται για τις εφαρμογές που αναφέρονται
  - η χρήση του εργαλείου για διαφορετικές εφαρμογές ή με διαφορετικά ή κακοσυντηρημένα εξαρτήματα μπορεί να **αυξήσει** σημαντικά το επίπεδο έκθεσης

- όταν το εργαλείο είναι απενεργοποιημένο ή δουλεύει αλλά δεν εκτελεί την εργασία, το επίπεδο έκθεσης μπορεί να μειωθεί σημαντικά
- ! **προστατευτείτε από τις επιδράσεις των κρδασμών συντηρώντας σωστά το εργαλείο και τα εξαρτήματά του, διατηρώντας τα χέρια σας ζεστά και οργανώνοντας τον τρόπο εργασίας σας**

RO

## Foarfece fără fir pentru arbuști/ iarbă

0755

### INTRODUCERE

- Acest instrument este conceput pentru tunderea ierbii, a arbuștilor și a gardurilor vii și este destinat exclusiv utilizării casnice
- Această sculă nu este destinată utilizării profesionale
- Citiți cu atenție acest manual de instrucțiuni înainte de utilizare și păstrați-l pentru consultare ulterioară ③
- **Acordați o atenție specială instrucțiunilor de securitate și avertizare; neglijarea acestora poate duce la vătămări grave**
- Verificați dacă ambalajul conține toate componentele așa cum se ilustrează în desenul ②
- În cazul în care lipsesc piese sau acestea sunt deteriorate, contactați distribuitorul

### DATE TEHNICE ①

### ELEMENTELE SCULEI ②

- A Baterie integrată
- B Încărcător
- C Contact încărcător
- D Lampa încărcătorului
- E Înterupător de siguranță
- F Înterupător trăgaci
- G Buton de deschidere a capacului
- H Capac de protecție
- J Lamă de tundere a ierbii
- K Lamă de tundere a arbuștilor
- L Șină de depozitare (nu se furnizează împreună cu șuruburile)
- M Protecții lame (2)
- N Cârlig de depozitare a lamelor

### SIGURANȚA

#### INSTRUCȚIUNI DE PROTECȚIE GENERALE

**⚠ ATENȚIE!** Citiți toate indicațiile de avertizare și instrucțiunile. Nerespectarea indicațiilor de avertizare și a instrucțiunilor poate provoca electrocutare, incendii și/sau răni grave. **Păstrați toate indicațiile de avertizare și instrucțiunile în vederea utilizărilor viitoare.** Termenul de “sculă electrică” folosit în indicațiile de avertizare se referă la sculele electrice alimentare de la rețea (cu cablu de alimentare) și la sculele electrice cu acumulator (fără cablu de alimentare).

#### 1) SIGURANȚA LA LOCUL DE MUNCĂ

- a) **Păstrați-vă locul de muncă curat și bine iluminat.** Dezordinea la locul de muncă sau existența unor sectoare de lucru neilluminate poate duce la accidente.
- b) **Nu folosiți mașina în medii cu pericol de explozie, acolo unde există lichide, gaze sau pulberi inflamabile.** Sculele electrice pot produce scânteii care să aprindă pulberile sau vaporii.
- c) **Nu permiteți accesul copiilor și al altor persoane în timpul lucrului cu mașina.** Dacă vi se distrage atenția puteți pierde controlul asupra mașinii.

#### 2) SECURITATE ELECTRICĂ

- a) **Ștecherul de racordare a mașinii trebuie să se potrivească cu priza de alimentare. Nu este permisă în nici-un caz modificarea ștecherului. Nu folosiți adaptoare pentru ștechere la mașinile legate la pământ.** Ștecherele nemodificate și prizele de curent adecvate acestora reduc riscul de electrocutare.
- b) **Evitați contactul corporal cu suprafețe legate la pământ ca țevi, radiatoare, plite electrice și frigider.** Există un risc crescut de electrocutare atunci când corpul dv. este și el legat la pământ.
- c) **Nu lăsați mașina afară în ploaie sau în mediu umed.** Riscul de electrocutare crește atunci când într-o sculă electrică pătrunde apă.
- d) **Nu trageți niciodată mașina de cordonul de alimentare pentru a o transporta, a o atârna sau a scoate ștecherul din priza de curent. Feriți cordonul de alimentare de căldură, ulei, mυχii ascuțite sau de subansamble aflate în mișcare.** Un cordon de alimentare deteriorat sau înfășurat mărește riscul de electrocutare.
- e) **Atunci când lucrați cu scula electrică în aer liber, folosiți numai cordoane prelungitoare autorizate pentru exterior.** Întrebuițarea unui cordon prelungitor adecvat utilizării în aer liber reduce riscul de electrocutare.
- f) **Atunci când nu poate fi evitată utilizarea sculei electrice în mediu umed, folosiți un întrerupător de circuit cu împământare.** Folosirea unei întrerupător de circuit cu împământare reduce riscul de electrocutare.

#### 3) SECURITATEA PERSOANELOR

- a) **Fiți vigilenți, fiți atenți la ceea ce faceți și procedați rațional atunci când lucrați cu scula electrică. Nu folosiți mașina dacă sunteți oboșiți sau vă aflați sub influența drogurilor, alcoolului sau a medicamentelor.** Un moment de neatenție în timpul lucrului cu mașina poate duce la răni grave.
- b) **Purtați echipament de protecție personală și întotdeauna ochelari de protecție.** Folosirea echipamentelor de protecție a persoanei ca mască de protecție împotriva prafului, încălțăminte antiderapantă, cască de protecție sau aparat de protecție auditivă, în funcție de tipul și domeniul de folosire al sculei electrice, reduce riscul rănilor.
- c) **Evitați o punere în funcțiune involuntară. Înainte de a introduce ștecherul în priză și/sau de a introduce acumulatorul în scula electrică, de a o ridica sau de a o transporta, asigurați-vă că aceasta este oprită.** Dacă atunci când transportați scula electrică țineți degetul pe întrerupător sau dacă porniți scula electrică înainte de a o racorda la rețeaua de curent, puteți provoca accidente.

- d) **Înainte de a pune mașina în funcțiune scoateți afară cheile reglabile și fixe.** O cheie reglabilă sau fixă, aflată într-o componentă de mașină care se rotește, poate provoca răniri.
- e) **Nu vă supraapreciați. Asigurați-vă o poziție stabilă și păstrați-vă întotdeauna echilibrul.** Astfel veți putea controla mai bine mașina în situații neașteptate.
- f) **Purtați îmbrăcăminte de lucru adecvată. Nu purtați haine largi sau podoabe. Țineți părul, îmbrăcăminte și mânușile departe de componente aflate în mișcare.** Îmbrăcăminte largă, podoabe și părul lung pot fi prinse de piesele aflate în mișcare.
- g) **Dacă există posibilitatea montării de echipamente și instalații de aspirare și colectare a prafului, asigurați-vă că acestea sunt conectate și folosite corect.** Folosirea unei instalații de aspirare a prafului poate duce la reducerea poluării cu praf.

#### 4) MANEVRAȚI ȘI FOLOSIȚI CU GRIJĂ SCULELE ELECTRICE

- a) **Nu suprasolicitați mașina. Folosiți scula electrică destinată executării lucrării dumneavoastră.** Cu scula electrică potrivită lucrați mai bine și mai sigur în domeniul de putere specificat.
- b) **Nu folosiți scula electrică dacă are întrerupătorul defect.** O sculă electrică, care nu mai poate fi pornită sau oprită este periculoasă și trebuie reparată.
- c) **Scoateți ștecherul afară din priză și/sau îndepărtați acumulatorul, înainte de a executa reglaje, a schimba accesoriul sau de a pune mașina la o parte.** Această măsură preventivă reduce riscul unei porniri involuntare a mașinii.
- d) **În caz de nefolosire păstrați mașinile la loc inaccesibil copiilor. Nu permiteți persoanelor care nu sunt familiarizate cu mașina sau care n-au citit prezentele instrucțiuni, să folosească mașina.** Sculele electrice sunt periculoase atunci când sunt folosite de persoane fără experiență.
- e) **Întrețineți-vă cu grijă mașina. Controlați dacă componentele mobile funcționează corect și dacă nu se blochează, dacă nu există piese defecte sau deteriorate, care să afecteze funcționarea mașinii. Înainte de a repune în funcțiune mașina, duceți-o la un atelier de asistență service pentru repararea sau înlocuirea pieselor deteriorate.** Multe accidente s-au datorat întreținerii defectuoase a sculelor electrice.
- f) **Păstrați accesoriile bine ascuțite și curate.** Accesoriile atent întreținute, cu muchii tăietoare bine ascuțite se blochează mai greu și pot fi conduse mai ușor.
- g) **Folosiți sculele electrice, accesoriile, dispozitivele de lucru etc. conform prezentelor instrucțiuni. Țineți seama de condițiile de lucru și de lucrarea care trebuie executată.** Întrebuițarea unor scule electrice destinate altor utilizări decât cele preconizate, poate duce la situații periculoase.

#### 5) MANEVRAȚI ȘI FOLOSIȚI CU GRIJĂ SCULELE ELECTRICE CU ACUMULATOR

- a) **Folosiți pentru încărcarea acumulatorilor numai încărcătoarele recomandate de producător.** Dacă un încărcător destinat unui anumit tip de acumulator este folosit la încărcarea altor acumulatori există pericol de incendiu.

- b) **Folosiți la sculele electrice numai acumulatorii prevăzuți în acest scop.** Întrebuițarea altor acumulatori decât cei specificați poate duce la răniri și pericol de incendii.
- c) **Feriți acumulatorii nefolosiți de contactul cu agrafe de birou, monede, chei, cuie, șuruburi sau alte obiecte metalice mici, care pot produce o punte metalică între contactele acumulatorului.** Un scurtcircuit între polii de contact ai acumulatorului poate avea drept consecință arsuri sau incendii.
- d) **Ca urmare a folosirii necorespunzătoare, din acumulator se poate scurge lichid. Evitați contactul cu acesta. În caz de contact accidental, clătiți cu apă. Dacă lichidul vă intră în ochi, pe lângă măsurile aminite consultați și un medic.** Lichidul care se scurge din acumulator poate provoca iritarea pielii sau arsuri.

#### 6) SERVICE

- a) **Permiteți repararea mașinii dumneavoastră numai de către un specialist calificat și numai cu piese de schimb originale.** În acest mod este garantată menținerea siguranței de exploatare a mașinii.

#### INSTRUCȚIUNI DE SIGURANȚĂ SPECIFICE PENTRU FOARFECE FĂRĂ FIR PENTRU ARBUȘTI/IARBĂ

##### GENERALITĂȚI

- Această sculă nu este destinată utilizării de către persoane (inclusiv copii) cu capacități reduse fizice, senzoriale sau mentale, sau fără experiență și cunoștințe, cu excepția cazului în care sunt supravegheați sau instruiți în privința folosirii sculei de către o persoană responsabilă pentru siguranța lor
- Asigurați-vă că copii nu se joacă cu scula
- Utilizați instrumentul numai în timpul zilei sau cu o sursă adecvată de lumină artificială
- Nu tundeți gardul viu dacă acesta este umed
- Țineți mâinile și picioarele la distanță de lamă, în special când porniți instrumentul
- Nu utilizați niciodată instrumentul în apropierea altor persoane (în special copii) și animale
- Utilizatorul este responsabil de accidente sau pericolele în care sunt puse alte persoane sau bunurile acestora

##### ÎNAINTEA UTILIZĂRII

- Înainte de utilizării pentru prima dată a sculei este recomandat să primiți informații practice
- Verificați întotdeauna dacă tensiunea de alimentare este aceeași cu tensiunea indicată pe plăcuța de identificare a încărcătorului
- Înainte de fiecare utilizări, verificați felul cum funcționează dispozitivul și în cazul unui defect, dați-l imediat să fie reparat de o persoană autorizată; niciodată să nu demontați dvs dispozitivul
- Înainte de utilizare, inspectați cu atenție zona de utilizare a mașinii de tuns gard viu și îndepărtați toate obiectele străine care pot fi agățate de lamele de tăiere (cum ar fi pietre, cuie, garduri de sârmă, suporturi de metal pentru plante)

##### ÎN TIMPUL FUNCȚIONĂRII

- Utilizați întotdeauna mănuși de protecție, ochelari de protecție, îmbrăcăminte strânsă pe corp și articole de protecție a părului (în caz de păr lung)

- Purtați întotdeauna pantaloni lungi, mâneci lungi și încălțăminte solidă când utilizați instrumentul
- Mențineți o poziție sigură a corpului în timpul utilizării mașinii de tuns gard viu (nu vă întindeți corpul și membrele pentru a lucra, în special peste trepte și scări)
- **Apucați mașina numai de suprafețele izolate ale mânerelor, deoarece lamele de tăiere pot atinge fire ascunse sau propriul cablu** (lamele de tăiere care intră în contact cu un cablu electric aflat sub tensiune pot determina punerea sub tensiune a părților metalice expuse ale mașinii și pot cauza electrocutarea operatorului)
- **Feriți cablul prelungitor de zona de tăiere** (în timpul funcționării mașinii de tuns gard viu, cablul poate fi ascuns între arbuști și poate fi tăiat accidental de lame)
- **Feriți toate părțile corpului de lamele de tăiere, nu îndepărtați materialele tăiate și nu țineți materialul care trebuie tăiat în timpul funcționării lamelor, asigurați-vă că întrerupătorul este oprit atunci când curățați materialele blocate** (un moment de neatenție în timpul utilizării instrumentului poate avea ca rezultat vătămarea corporală gravă)
- În cazul unor defecțiuni electrice sau mecanice, imediat deconectați instrumentul sau scoateți încărcătorul de la sursa de energie

#### DUPĂ UTILIZARE

- **Transportați instrumentul ținându-l de mâner, cu lamele de tăiere oprite și, atunci când transportați sau depozitați instrumentul, montați întotdeauna capacul pentru lame** (utilizarea corectă a instrumentului va reduce posibila vătămare corporală cauzată de lamele de tăiere)

#### ÎNCĂRCAREA/BATERIILOR

- Încărcați bateriile numai cu ajutorul încărcătorului furnizat împreună cu instrumentul
- Nu încărcați bateria în locuri umede sau ude
- Nu expuneți la ploaie instrumentul/încărcătorul
- Păstrați instrumentul/încărcătorul la temperaturi cuprinse între 40°C și 0°C
- Nu folosiți încărcătorul dacă acesta deteriorat, adresați-vă la una din Stațiile de Deservire SKIL – reprezentantul oficial înregistrat – pentru verificările de rigoare
- Nu folosiți încărcătorul dacă cablu sau fișa sînt deteriorate, adresați-vă la una din Stațiile de Deservire SKIL – reprezentantul oficial înregistrat – pentru verificările de rigoare
- Nu dezambalati încărcătorul sau instrumentul

#### EXPLICAȚIA SIMBOLURILOR DE PE INSTRUMENT/ ÎNCĂRCĂTOR

③ **Citiți manual de instrucțiuni înainte de utilizare**

④ **Nu expuneți la ploaie instrumentul/încărcătorul**

⑤ **Avvertiment!** După oprirea instrumentului, lama continuă să se miște timp de câteva secunde

⑥ **Acordați atenție pericolului de rănire din cauza reziduurilor proiectate** (persoanele din apropiere trebuie să stea la o distanță sigură de zona de lucru)

⑦ Folosiți încărcătorul numai în interior

⑧ Izolație dublă (nu este necesar fir de împământare)

⑨ Oprire automată când încărcătorul se încinge prea tare (siguranța termică se arde și încărcătorul devine inutil)

⑩ Polaritatea incorectă a conexiunii încărcătorului poate provoca un pericol (încărcați bateria numai cu încărcătorul furnizat)

⑪ Nu aruncați încărcătorul direct la pubelele de gunoi

⑫ Nu aruncați bateria direct la pubelele de gunoi

## UTILIZAREA

- Încărcarea bateriei ⑬
  - bateriile instrumentelor noi nu sunt încărcate complet
  - ! **deconectați încărcătorul de la sculă după încărcare, acest lucru va mări termenul de funcționare a bateriei**

#### IMPORTANT:

- în timpul încărcării, încărcătorul și bateria pot să se încălzească; acest lucru este normal și nu indică apariția vreunei probleme
- ! **un bateria cu ioni de litiu nou sau care nu a fost utilizat un timp mai îndelungat atinge capacitatea maximă numai după aproximativ 3 cicluri de încărcare/descărcare**
- conectați încărcătorul B la ambele capete, în perete și în contactul aparatului C
- indicatorul luminos de încărcare D se aprinde indicând faptul că sculă se încarcă
- când bateria este complet încărcată, se stinge indicatorul luminos de încărcare D (după 4-6 ore)
- bateria cu ioni de litiu poate fi încărcată în orice moment (întreruperea procedurii de încărcare nu va cauza deteriorarea bateriei)
- nu este obligatoriu ca bateria cu ioni de litiu să fie descărcată înainte de încărcare (nu există "efectul de memorare" de la bateriile cu nichel-cadmium)
- dacă nu veți utiliza instrumentul o perioadă mai îndelungată se recomandă să deconectați încărcătorul de la sursa de energie
- Protecția bateriei
  - Oprește automat aparatul atunci când
    - 1) temperatura bateriei nu se încadrează în intervalul de temperaturi de operare admisibile, cuprins între -10 și +60°C
    - 2) bateria cu ioni de litiu este aproape descărcată (pentru protecție împotriva descărcării complete)
  - ! **nu continuați să apăsați comutatorul pornit/oprit după oprirea automată a mașinii; în caz contrar, bateria poate fi deteriorată**
- Întrerupător pornit/oprit de siguranță ⑭
  - Previne pornirea accidentală a instrumentului
  - porniți scula apăsând mai întâi întrerupătorul de siguranță E ② și apoi apăsând întrerupătorul trăgaci F ②
  - opriți scula prin eliberarea întrerupătorului trăgaci F
  - îndepărtați instrumentul de zona de tăiere înainte de a-l opri
  - ! **după oprirea instrumentului, lama continuă să se rotească timp de câteva secunde**
- Schimbarea lamelor ⑮
  - ! **purtați mănuși de protecție**
  - întoarceți instrumentul invers
  - apăsați butonul de deschidere G
  - glisați capacul de protecție H în direcția săgeții imprimate pe capac și ridicați-l de pe carcasă

- ! **aveți grijă când ridicați capacul de protecție; în special lama foarfecelui pentru arbuști poate cădea pe neașteptate**
- ridicați și scoateți lama J sau K și montați lama necesară, cum este ilustrat
- puneți la loc capacul de protecție H și glišați-l spre lamă până se fixează
- Mănuirea și dirijarea sculei
- ! **în timp ce lucrați, țineți întotdeauna scula de zonă (zonele) de prindere colorate gri ⑯**
- mențineți o poziție de lucru stabilă
- țineți cealaltă mână la distanță de lame
- Tunderea gardului viu ⑰
- tundeți mai întâi părțile laterale ale gardului viu (de la bază în sus), apoi tundeți partea superioară
- tundeți partea laterală a gardului viu astfel încât acesta să fie ușor mai îngust în partea de sus
- folosiți un fierăstrău de mână sau foarfecele de grădiniță pentru a tăia ramurile mai groase
- lama foarfecelui pentru arbuști K, precum și lama foarfecelui pentru iarbă J pot fi utilizate pentru tunderea gardului viu
- Tunderea ierbii și a arbuștilor ⑱
- când tăiați iarbă înaltă, lucrați în etape din partea superioară și tăiați câte puțin
- pentru rezultate de tăiere optime, tăiați numai iarbă uscată
- țineți instrumentul la distanță de obiecte dure pentru a proteja lamele împotriva uzurii excesive
- de asemenea, lama foarfecelui pentru iarbă J poate fi utilizată pentru tunderea arbuștilor

## SFATURI PENTRU UTILIZARE

- Pentru tunderea gardului viu la o înălțime uniformă
  - legați o bucată de sfoară pe lungimea gardului, la înălțimea dorită
  - tundeți gardul viu chiar deasupra acestei sfoari
- Perioade de tăiere/tundere recomandate (Europa de Vest)
  - tundeți gardul viu cu frunze căzătoare în iunie și octombrie
  - tundeți gardul viu conifer în aprilie și august
  - tundeți coniferele și alți arbuști cu creștere rapidă o dată la 6 săptămâni, din mai până în octombrie

## ÎNTREȚINERE / SERVICE

- Această sculă nu este destinată utilizării profesionale
- **Scula se poate distruge prin deschiderea carcasei**
- Păstrați instrumentul, încărcătorul și lamele curate
- ! **deconectați încărcătorul de la sursa de energie înainte de curățare**
- instrumentul se curăță cu o cârpă umedă (nu se folosesc agenți sau solvenți de curățat)
- după utilizare, curățați întotdeauna cu atenție și lubrifiați ușor lamele de tăiere
- ! **purtați mănuși de protecție atunci când utilizați sau curățați lamele de tăiere**
- Verificați periodic starea lamelor de tăiere și strângerea șuruburilor lamelor

- Verificați periodic dacă există componente uzate sau deteriorate și reparați-le/înlocuiți-le atunci când este necesar
- **Ascutirea lamelor de tăiere**
  - demontați lamele de la instrument înainte de a le ascuți
  - ascuțiți lamele de tăiere cu o pilă mică și netedă în cazul în care acestea au fost deteriorate de un obiect solid
  - totuși, vă recomandăm ca ascuțirea lamelor să fie efectuată de un specialist
  - ungeți lamele de tăiere după ascuțire
- **Depozitare ⑲**
  - depozitați scula în interior, într-un loc uscat și încluiat, la care copiii să nu aibă acces
  - fixați bine șina de depozitare L pe perete folosind 4 șuruburi (**nu se furnizează cu instrumentul**), pe orizontală
  - folosiți protecțiile pentru lame M ⑳ când depozitați instrumentul
  - lubrifiați lamele înainte de a depozita instrumentul
- Dacă în ciuda procedurilor de fabricație și control riguroase scula/încărcătorul are totuși o pană, repararea acestuia se va face numai la un atelier de asistență service autorizat pentru scule electrice SKIL
  - trimiteți scula sau încărcătorul în **totalitatea lui** cu bonul de cumpărare la distribuitorul sau la centrul de service SKIL cel mai apropiat (adrese și diagrame de service se găsească la [www.skil.com](http://www.skil.com))
  - în cazul unui încărcător defect, trimiteți **atât încărcătorul, cât și bateria** la distribuitorul sau la centrul de service SKIL

## DEPANAREA

- Următoarea listă prezintă simptomele problemelor, cauzele posibile și operațiunile de corectare (dacă acestea nu pot fi identificate și problema nu poate fi corectată, contactați furnizorul sau centrul de service)
- ★ Instrumentul funcționează intermitent
  - cabluri interne defecte -> contactați furnizorul/centrul de service
  - comutator de pornire/oprire defect -> contactați furnizorul/centrul de service
- ★ Motorul funcționează, dar lamele rămân în poziție staționară
  - defecțiune internă -> contactați furnizorul/centrul de service
- ★ Lamele de tăiere sunt fierbinți
  - lamele de tăiere sunt tocite -> ascuțiți lamele
  - lamele de tăiere prezintă urme de lovitură -> verificați lamele
  - prea multă fricțiune cauzată de lipsa lubrifianțului -> ungeți lamele

## MEDIUL

- **Nu aruncați sculele electrice, bateriile, accesoriile sau ambalajele direct la pubelele de gunoi** (numai pentru țările din Comunitatea Europeană)
- Directiva Europeană 2002/96/EC face referire la modul de aruncare a echipamentelor electrice și electronice și modul de aplicare a normelor în conformitate cu legislația națională; sculele electrice în momentul în care au atins un grad avansat de uzură și

trebuie aruncate, ele трябва да се събират отделно и да се рециклират по начин, който отговаря на нормите за защита на околната среда

- символът  означава, че този материал трябва да се рециклира

! **сваляйте батерията преди да я изхвърлите в контейнер за събиране**

• Свалянето/изхвърлянето на батериите 

! **сваляйте батериите само ако са напълно изтопени**

- защитни капаки на батериите с твърда лента за предотвратяване на електрически удар
- сваляйте батерията в контейнер за събиране, одобрен за целта

! **батериите могат да експлодират, ако са изгорени, затова не трябва да се изгорят батериите под никакъв повод**

## DECLARAȚIE DE CONFORMITATE

- Декларирам на свое отговорство, че продуктът, описан в параграф "Технически данни" е в съответствие с приложимите стандарти и нормативни документи: EN 60335, EN 60745, EN 61000, EN 55014 в съответствие с предписанията на директивите 2006/95/CE, 2004/108/CE, 2006/42/CE, 2000/14/CE, 2011/65/UE
- **Технически данни:** SKIL Europe BV (PT-SEU/ENG1), 4825 BD Breda, NL

Marijn van der Hoofden  
Operations & Engineering

Olaf Dijkgraaf  
Approval Manager



SKIL Europe BV, 4825 BD Breda, NL

19.08.2013



## ЗВУКОВИ/ВИБРАЦИИ

- Мярнато в съответствие с EN 60745 нивелът на звуковия натиск е 56 dB(A) и нивелът на звуковия натиск е 76 dB(A) (абатерията стандарт: 3 dB), и нивелът на вибрациите <math>< 2,5 \text{ m/s}^2</math> (метода мина-брач; неопределеност K = 1,5 m/s<sup>2</sup>)
  - Мярнато в съответствие с 2000/14/CE (EN/ISO 3744) нивелът на гарант на звуковия натиск (LWA) е по-малко от 79 dB(A) (процедура за оценка на съответствието по анексите V)
  - Нивелът на емисиите на вибрации е мярнато в съответствие с един стандартизиран прецизиран в EN 60745; може да се използва за сравнение на скулата с алта и за оценка на предварителна експонированост на вибрациите тогава кога използвате скулата за приложенията, споменаваните
    - използването на скулата за различни приложения или за различни аксесоари може да увеличи нивелът на експонированост
    - моментите, кога скулата е опрнато или кога функционира, но не е извършвана никаква работа, могат да **намалат** нивелът на експонированост
- ! **защитете се от ефектите на вибрациите чрез поддржането на скулата и аксесоарите ѝ, поддржането на ръцете и организирането на работните процеси**

BG

## Акумулаторна ножица за храсти/трева

0755

### УВОД

- Този инструмент е проектиран за подрязване на трева, жив плет и храсти и е предназначен само за битова употреба
- Този инструмент не е предназначен за професионална употреба
- Прочетете внимателно това ръководство преди употребата и го запазете за справки в бъдеще 
- **Обърнете специално внимание на инструкциите за безопасност и предупрежденията; неспазването им може да доведе до сериозно увреждане**
- Проверете дали в опаковката се намират всички части, както е показано на чертежа 
- Когато има липсващи или повредени части, моля, свържете се с Вашия дилър

### ТЕХНИЧЕСКИ ДАННИ

### ЕЛЕМЕНТИ НА ИНСТРУМЕНТА

- A** Интегрирана батерия
- B** Зарядно устройство
- C** Отвор за зарядно устройство
- D** Индикатор на зарядното устройство
- E** Предпазен изключвател
- F** Спусъкът на включвател
- G** Бутон за отваряне на капачката
- H** Предпазен капак
- J** Нож за рязане на трева
- K** Нож за рязане на храсти
- L** Конзола за съхранение (в комплекта не са включени винтове)
- M** Предпазители на ножа (2)
- N** Кука за съхранение на ножа

### БЕЗОПАСНОСТ

#### ОБЩИ ИНСТРУКЦИИ ЗА БЕЗОПАСНОСТ

 **ВНИМАНИЕ!** Прочетете внимателно всички указания. Неспазването на приведените по долу указания може да доведе до токов удар, пожар и/или тежки травми. **Съхранявайте тези указания на сигурно място.** Използваният по-долу термин "електроинструмент" се отнася до захранвани от електрическата мрежа електроинструменти (със захранващ кабел) и до захранвани от акумулаторна батерия електроинструменти (без захранващ кабел).

#### 1) БЕЗОПАСНОСТ НА РАБОТНОТО МЯСТО

- а) **Поддржайте работното си място чисто и подредено.** Безпорядъкът или недостатъчното осветление могат да спомогнат за възникването на трудова злополука.

b) **Не работете с електроинструмента в среда с повишена опасност от възникване на експлозия, в близост до леснозапалими течности, газове или прахообразни материали.** По време на работа в електроинструментите се отделят искри, които могат да възпламят прахообразни материали или пари.

c) **Дръжте деца и странични лица на безопасно разстояние, докато работите с електроинструмента.** Ако вниманието Ви бъде отклонено, може да загубите контрола над електроинструмента.

## 2) БЕЗОПАСНОСТ ПРИ РАБОТА С ЕЛЕКТРИЧЕСКИ ТОК

a) **Щепселът на електроинструмента трябва да е подходящ за ползвания контакт. В никакъв случай не се допуска изменение на конструкцията на щепсела.** Когато работите със занулени електроуреди, не използвайте адаптери за щепсела. Ползването на оригинални щепсели и контакти намалява риска от възникване на токов удар.

b) **Избягвайте допира на тялото Ви до заземени тела, напр. тръби, отоплителни уреди, пещи и хладилници.** Когато тялото Ви е заземено, рискът от възникване на токов удар е по-голям.

c) **Предпазвайте електроинструмента си от дъжд и влага.** Проникването на вода в електроинструмента повишава опасността от токов удар.

d) **Не използвайте захранващия кабел за цели, за които той не е предвиден, напр. за да носите електроинструмента за кабела или да извадите щепсела от контакта.** Предпазвайте кабела от нагриване, омасляване, допир до остри ръбове или до подвижни звена на машини. Повредени или усукани кабели увеличават риска от възникване на токов удар.

e) **Когато работите с електроинструмент навън, използвайте само удължителни кабели, предназначени за работа на открито.** Използването на удължител, предназначен за работа на открито, намалява риска от възникване на токов удар.

f) **Ако се налага използването на електроинструмента във влажна среда, използвайте предпазен прекъсвач за утечни токове.** Използването на предпазен прекъсвач за утечни токове намалява опасността от възникване на токов удар.

## 3) БЕЗОПАСЕН НАЧИН НА РАБОТА

a) **Бъдете концентрирани, следете внимателно действията си и постъпвайте предпазливо и разумно. Не използвайте електроинструмента, когато сте уморени или под влиянието на наркотични вещества, алкохол или упойващи лекарства.** Един миг разсеяност при работа с електроинструмент може да има за последствие изключително тежки наранявания.

b) **Работете с предпазващо работно облекло и винаги с предпазни очила.** Носенето на подходящи за ползвания електроинструмент и извършваната дейност лични предпазни средства, като дихателна

маска, здрави плътнотзатоворени обувки със стабилен грайфер, защитна каска или шумозаглушители (антифони), намалява риска от възникване на трудова злополука.

c) **Избягвайте опасността от включване на електроинструмента по невнимание. Преди да включите щепсела в захранващата мрежа или да поставите акумулаторната батерия, се уверявайте, че пусковият прекъсвач е в положение изключено.** Ако, когато носите електроинструмента, дръжте пръста си върху пусковия прекъсвач, или ако подавате захранващо напрежение на електроинструмента, когато е включен, съществува опасност от възникване на трудова злополука.

d) **Преди да включите електроинструмента, се уверявайте, че сте отстранили от него всички помощни инструменти и гаечни ключове.** Помощен инструмент, забравен на въртящо се звено, може да причини травми.

e) **Не надценявайте възможностите си. Работете в стабилно положение на тялото и във всеки момент поддържайте равновесие.** Така ще можете да контролирате електроинструмента по-добре и по-безопасно, ако възникне неочаквана ситуация.

f) **Работете с подходящо облекло. Не работете с широки дрехи или украшения. Дръжте носата си, дрехите и ръкавици на безопасно разстояние от въртящи се звена на електроинструментите.** Широките дрехи, украшенията, дългите коси могат да бъдат захванати и увлечени от въртящото се звено.

g) **Ако е възможно използването на външна аспирационна система, се уверявайте, че тя е включена и функционира изправно.** Използването на аспирационна система намалява рисковете, дължащи се на отделящата се при работа прах.

## 4) ВНИМАТЕЛНО ОТНОШЕНИЕ КЪМ ЕЛЕКТРОИНСТРУМЕНТИ

a) **Не претоварвайте електроинструмента. Използвайте електроинструментите само съобразно тяхното предназначение.** Ще работите по-добре и по-безопасно, когато използвате подходящия електроинструмент в зададения от производителя диапазон на натоварване.

b) **Не използвайте електроинструмент, чиито пусков прекъсвач е повреден.** Електроинструмент, който не може да бъде изключван и включван по предвидения от производителя начин, е опасен и трябва да бъде ремонтиран.

c) **Преди да промените настройките на електроинструмента, да замените работни инструменти и допълнителни приспособления, както и когато продължително време няма да използвате електроинструмента, изключвайте щепсела от захранващата мрежа и/или изваждайте акумулаторната батерия.** Тази мярка премахва опасността от задействане на електроинструмента по невнимание.

d) **Съхранявайте електроинструментите на места, където не могат да бъдат достигнати от деца. Не**



допускайте те да бъдат използвани от лица, които не са запознати с начина на работа с тях и не са прочели тези инструкции. Когато са в ръцете на неопитни потребители, електроинструментите могат да бъдат изключително опасни.

- e) **Поддържайте електроинструментите си грижливо. Проверявайте дали подвижните звена функционират безукорно, дали не заклинват, дали има счупени или повредени детайли, които нарушават или изменят функциите на електроинструмента. Преди да използвате електроинструмента, се погрижете повредените детайли да бъдат ремонтирани.** Много от трудовете злополуки се дължат на недобре поддържани електроинструменти и уреди.
- f) **Поддържайте режещите инструменти винаги добре заточени и чисти.** Добре поддържаните режещи инструменти с остри ръбове оказват по-малко съпротивление и се водят по-леко.
- g) **Използвайте електроинструментите, допълнителните приспособления, работните инструменти и т.н., съобразно инструкциите на производителя. С дейности и процедури, евентуално предписани от различни нормативни документи.** Използването на електроинструменти за различни от предвидените от производителя приложения повишава опасността от възникване на трудови злополуки.
- 5) **ВНИМАТЕЛНО ОТНОШЕНИЕ НЪМ АКУМУЛАТОРНИ ЕЛЕКТРОИНСТРУМЕНТИ**
  - a) **За зареждането на акумулаторните батерии използвайте само зарядните устройства, препоръчвани от производителя.** Когато използвате зарядни устройства за зареждане на неподходящи акумулаторни батерии, съществува опасност от възникване на пожар.
  - b) **За захранване на електроинструментите използвайте само предвидените за съответния модел акумулаторни батерии.** Използването на различни акумулаторни батерии може да предизвика трудова злополука и/или пожар.
  - c) **Предпазвайте неизползваните акумулаторни батерии от контакт с големи или малки метални предмети, напр. кламери, монети, ключове, пирони, винтове и др.п., тъй като те могат да предизвикат късо съединение.** Последствията от късото съединение могат да бъдат изгаряния или пожар.
  - d) **При неправилно използване на акумулаторна батерия от нея може да изтече електролит. Избягвайте контакта с него. Ако въпреки това на кожата Ви попадне електролит, изплакнете мястото обилно с вода. Ако електролит попадне в очите Ви, незабавно се обърнете за помощ към очен лекар.** Електролитът може да предизвика изгаряния на кожата.
- 6) **ПОДДЪРЖАНЕ**
  - a) **Допускайте ремонтът на електроинструментите Ви да се извършва само от квалифицирани специалисти и само с използването на оригинални резервни части.** По този начин се гарантира съхраняване на безопасността на електроинструмента.

## СПЕЦИФИЧНИ ИНСТРУКЦИИ ЗА БЕЗОПАСНОСТ ПРИ РАБОТА С АКУМУЛАТОРНА НОЖИЦА ЗА ХРАСТИ/ТРЕВА

### ОБЩИ

- Този инструмент не е предназначен за употреба от страна на лица (включително деца) с намалена физически, сетивни или умствени способности, или такива, които нямат нужните опит и знания, освен ако те не са под компетентно ръководство, или ако не са били съответно инструктирани по отношение употребата на инструмента от страна на лицето - отговарящо за тяхната безопасност
- Не позволявайте деца да играят с инструмента
- Ползвайте инструмента само през деня или при подходящо изкуствено осветление
- Не подръзвайте плетовете, когато са мокри
- Дръжте ръцете и краката си далеч от режещия нож, особено когато включвате инструмента
- Не работете с инструмента в непосредствена близост до хора (особено деца) и животни
- Потребителят носи отговорност за злополуки и вреди, причинени на други хора или на тяхна собственост

### ПРЕДИ УПОТРЕБА

- Преди да използвате инструмента за първи път, се препоръчва да получите практическа информация относно работата с нея
- Преди включване на зарядното устройство в контакта се уверете, че мрежовото напрежение отговаря на напрежението, обозначено на фирмената табелка на зарядното устройство
- Преди да започнете работа, винаги проверявайте как работи инструмента и в случай на дефект незабавно го дайте за ремонт на квалифицирано лице; никога не отваряйте сами електроинструмента
- Преди работа огледайте внимателно мястото за рязане и отстранете всички чужди предмети, които биха могли да се оплетат в режещите остриета (напр. камъни, пирони, телени мрежи, метални колове)

### ПРИ УПОТРЕБА

- Носете предпазни ръкавици, очила за безопасност, прилепващо по тялото облекло и вземете предпазни мерки за косата си (при дълга коса)
- Когато работите с инструмента, носете дълги панталони, дрехи с дълги ръкави и здрави обувки
- Замете устойчиво положение за работа (не се навеждайте или протягвайте твърде напред, особено когато сте върху стълба)
- Дръжте инструмента за изолираните повърхности на ръкохватката, понеже режещите остриета могат да опрат в скрити кабели или неговия захранващ кабел (ако режещите остриета допрат кабел под напрежение, може да проведат напрежение в откритите метални части на инструмента и да причинят токов удар на оператора)
- Дръжте кабела (удължителя) далеч от зоната на рязане (по време на работа кабелът може да скрит в храстите и да бъде срязан от остриетата случайно)
- Дръжте всички части на тялото си далеч от режещите остриета, не отстранявайте отрязания материал и не дръжте материала за рязане,

докато остриетата се движат, и проверете дали **прекъсвачът е в изключено положение, когато изваждате заседнал материал** (момент невнимания по време на работа може да доведе до тежко нараняване)

- При електрическа или механична повреда незабавно спрете електроинструмента или изключете зарядното устройство от захранващата мрежа

#### СЛЕД РАБОТА

- **Носете инструмента за дръжката при спрени режещи остриета, а когато пренасяте или съхранявате инструмента, винаги поставяйте предпазния капак на остриетата** (правилното боравене с инструмента намалява опасността от нараняване от режещите остриета)

#### ЗАРЕЖДАНЕ/БАТЕРИИ

- Зареждането на батерията трябва да се извършва само с помощта на зарядното устройство, включено в околплектовката на електроинструмента
- Не зареждайте батериите във влажна или мокра среда
- Не излагайте на дъжд електроинструмента/ зарядното устройство
- Съхранявайте електроинструмента/зарядното устройство в помещения при температури, не по-високи от 40°C и не по-ниски от 0°C
- Не използвайте повредено зарядно устройство; занесете го в някой от оторизираните сервиси на SKIL за проверка
- Не използвайте зарядното устройство при повреден кабел или щепсел; повреденият кабел или щепсел трябва незабавно да бъде подменен в някой от оторизираните сервиси на SKIL
- Не разгласявайте зарядното устройство или инструмент

#### ОБЪСНЕНИЕ НА СИМВОЛИТЕ ПО ИНСТРУМЕНТА/ ЗАРЯДНОТО УСТРОЙСТВО

- ③ **Преди употреба прочетете ръководството с указания**
- ④ **Не излагайте на дъжд електроинструмента/ зарядното устройство**
- ⑤ **Предупреждение!** След изключване на инструмента ножът продължава да се движи няколко секунди
- ⑥ **Внимавайте за опасността от нараняване от летящи отпадъци** (дръжте околните на безопасно разстояние от работната площ)
- ⑦ Използвайте зарядното устройство само на закрито
- ⑧ Двойна изолация (не се изисква кабел за заземяване)
- ⑨ Автоматично изключване, когато зарядното устройство се загрее прекомерно (термопредпазителя изгаря и зарядното устройство става безполезно)
- ⑩ Неправилно свързване на полюсите на зарядното устройство може да доведе до злополука (зареждайте акумулатора само с предоставеното зарядно устройство)
- ⑪ Не изхвърляйте зарядното устройство заедно с битови отпадъци
- ⑫ Не изхвърляйте батерията заедно с битови отпадъци

## УПОТРЕБА

- Зареждане на батерията ⑬
  - батерията на новозакупени електроинструменти не е напълно заредена
  - ! **изключете зарядното устройство от инструмента след приключване на зареждането; по този начин ще удължите експлоатационния срок на батерията**
- ВАЖНО:
  - през време на зареждане зарядното устройство и батерията могат да бъдат горещи при докосване; това е нормално и не показва проблем
  - ! **нова или продължително време неизползвана литиево-йонният батерията достига пълния си капацитет едва след приблизително 3 цикъла на зареждане/разреждане**
  - включете зарядното устройство В в отвора и контакта на стената С
  - индикаторът за зареждане D светва, сочейки, че инструмент се зарежда
  - когато батерията е изцяло заредена, индикаторът за зареждане D се изключва (след 4-6 часа)
  - литиево-йонният акумулатор може да се зарежда по всяко време (прекъсването на процеса на зареждане не поврежда акумулатора)
  - литиево-йонната батерия не е необходимо да бъде изтощена преди зареждане (няма "ефект на памет" като при никелово-кадмиевите батерии)
  - ако предполагате, че електроинструментът няма да бъде използван продължително време, е най-добре да изключите зарядното устройство от захранващата мрежа
- Защита на батерията
  - Автоматично изключва уреда, когато
    - 1) температурата на батерията е извън допустимия работен температурен диапазон от -10 до +60°C
    - 2) литиево-йонната батерия е почти изтощена (за защита срещу дълбок разряд)
  - ! **след автоматичното изключване на инструмента не продължавайте да натискате спусъка, понеже може да се повреди акумулаторът**
- Обезопасяващ прекъсвач за включване/изключване ⑭
  - Не позволява случайното включване на инструмента - включете инструмента, като първо натиснете предпазен изключвател Е ② и след това спусъков включвател F ②
  - изключете инструмента като освободите спусъков включвател F
  - извадете инструмента от зоната на рязане преди да го изключите
  - ! **след изключване на инструмента режещият нож продължава да се върти няколко секунди**
- Смяна на режещите ножове ⑮
  - ! **носете защитни ръкавици**
  - обърнете инструмента надолу
  - натиснете бутона за освобождаване G
  - плъзнете предпазния капак H в посока на отпечатаната върху капака стрелка и го повдигнете от корпуса
  - ! **бъдете внимателни, когато повдигате предпазния капак; по-специално ножът за**

## рязане на храсти може неочаквано да падне на земята

- извадете ножа J или K и монтирайте нужния Ви нож, както е показано на илюстрацията
- поставете обратно предпазния капак H и го плъзнете към ножа, докато се заключи с щракване
- Държане и насочване на инструмента
  - ! **по време на работа, винаги дръжте уреда за оцветената(ите) в сиво зона(и) за хващане** ⑩
  - поддържайте стабилна работна поза
  - дръжте си другата ръка далеч от режещите ножове
- Подрязване на жив плет ⑪
  - първо подрежете страните на плета (отдолу нагоре), после режете отгоре
  - подрежете страната на плета така, че да е малко по-тесен в горната част
  - за отрязване на по-дебели клони ползвайте трион или ножици за кастрене
  - ножът за рязане на храсти K, както и ножът за рязане на трева J могат да се използват за подрязване на жив плет
- Подрязване на трева и храсти ⑫
  - когато режете висока трева, работете на етапи отгоре надолу и правете малки отрези
  - за оптимални резултати режете само суха трева
  - дръжте инструмента далеч от твърди предмети, за да предпазите режещите ножове от прекомерно износване
  - ножът за подрязване на трева J може също така да се използва и за подрязване на храсти

## УКАЗАНИЯ ЗА РАБОТА

- За да подрежете плета на равна височина
  - завържете канап по дължината на плета на желаната височина
  - подрязвайте плета точно над канапа
- Препоръчително време за рязане/подрязване (Западна Европа)
  - подрязвайте широколистни плетове през юни и октомври
  - подрязвайте вечнозелени плетове през април и август
  - подрязвайте иглолистни и други бързорастящи храсти всеки 6 седмици от май до октомври

## ПОДДРЪЖКА / СЕРВИЗ

- Този инструмент не е предназначен за професионална употреба
- **При отваряне на черупките на корпуса инструмент може да бъде повреден**
- Поддържайте инструмента, зарядното устройство и режещите ножове чисти
  - ! **преди почистване изключете зарядното устройство от захранващата мрежа**
  - почистете уреда с влажен парцал (не използвайте почистващи препарати или разтворители)
  - след работа внимателно почистете и леко смажете режещите остриета

## ! ползвайте ръкавици, когато боравите с или почиствате режещите остриета

- Редовно проверявайте състоянието на режещите остриета и затягането на техните болтове
- Редовно проверявайте за износени или повредени части и ги дайте за поправка/подмяна, ако е необходимо
- Заточване на режещите остриета
  - сваляте режещите ножове от инструмента преди да ги заточите
  - заточете режещите остриета с малка и ситна пила, ако са повредени от твърд предмет
  - все пак, съветваме ви да дадете остриетата за заточване от специалист
  - смажете режещите остриета след заточване
- Съхранение ⑬
  - съхранявайте инструмента **на закрито** в сухи и сигурни помещения, недостъпни за деца
  - зарежете здраво конзолата за съхранение L на стената с 4 винта (**не са включени**) хоризонтално нивелирана
  - поставяйте предпазителите на ножа M ⑭, когато съхранявате инструмента
  - смазвайте режещите ножове преди съхранение на инструмента
- Ако въпреки прецизното производство и внимателно изпитване възникне повреда, инструмента/ зарядното устройство да се занесе за ремонт в оторизиран сервиз за електроинструменти на SKIL
  - занесете инструмента или зарядното устройство в неразглобен вид заедно с доказателство за покупката му в търговския обект, откъдето сте го закупили, или в най-близкия сервиз на SKIL (адресите, както и схемата за сервизно обслужване на електроинструмента, можете да намерите на адрес [www.skil.com](http://www.skil.com))
  - в случай на дефектно зарядно устройство изпратете **накато зарядното устройство, тана и батерията** на Вашия дилър или оторизирания сервиз на SKIL
- ОТКРИВАНЕ И ОТСТРАНЯВАНЕ НА ПРОБЛЕМИ**
- В следващия списък са включени признаците за проблеми, вероятните причини и начините за отстраняване (ако това не помогне за откриване и отстраняване на проблема, се обърнете към Вашия дистрибутор или сервиз)
  - ★ Инструментът работи с прекъсване
    - повредени вътрешни кабели -> обърнете се към дистрибутора/сервиз
    - повреден бутон за включване/изключване -> обърнете се към дистрибутора/сервиз
  - ★ Моторът работи, но остриетата не се движат
    - вътрешна повреда -> обърнете се към дистрибутора/сервиз
  - ★ Режещите остриета са горещи
    - режещите остриета са тлъпи -> дайте остриетата за заточване
    - режещите остриета са нащърбени -> дайте остриетата за преглед
    - силно триене поради липса на смазка -> смажете остриетата

## ОПАЗВАНЕ НА ОКОЛНАТА СРЕДА

- **Не изхвърляйте електроуредите, батерии, приспособленията и опаковките заедно с битови отпадъци** (само за страни от ЕС)

- съобразно Директивата на ЕС 2002/96/EG относно износени електрически и електронни уреди и отразяването ѝ в националното законодателство износените електроуреди следва да се събират отделно и да се предават за рециклиране според изискванията за опазване на околната среда

- за това указва символът  тогава когато трябва да бъдат унищожени

**! махнете батерията, преди да изхвърлите инструмента**

- Изваждане / изхвърляне на батериите 

**! изваждайте батериите само ако са напълно изпразнени**

- залепете терминалите на батерията с лепенка, за да не се получи късо съединение

- изхвърлете батерията на официалното място за събиране на батерии

**! хвърлен в огън, акумулаторът ще експлодира, така че не изгаряйте акумулатора по каквато и да е причина**

## ДЕКЛАРАЦИЯ ЗА СЪОТВЕТСТВИЕ CE

- С пълна отговорност ние декларираме, че описаният в "Технически данни" продукт съответства на следните стандарти или нормативни документи: EN 60335, EN 60745, EN 61000, EN 55014 съгласно изискванията на директиви 2006/95/EG, 2004/108/EG, 2006/42/EG, 2000/14/EG, 2011/65/EC
- **Подробни технически описания при:** SKIL Europe BV (PT-SEU/ENG1), 4825 BD Breda, NL

Marijn van der Hoofden  
Operations & Engineering

Olaf Dijkgraaf  
Approval Manager

SKIL Europe BV, 4825 BD Breda, NL

19.08.2013

CE11

### ШУМ/ВИБРАЦИИ

- Измерено в съответствие с EN 60745 нивото на звуково налягане на този инструмент е 56 dB(A) а нивото на звукова мощност е 76 dB(A) (стандартно отклонение: 3 dB), а вибрациите са  $< 2,5 \text{ m/s}^2$  (метод ръчка-рамо; неопределеност  $K = 1,5 \text{ m/s}^2$ )
- Измерена в съответствие с 2000/14/EG (EN/ISO 3744) гарантираната сила на шума LWA е по-ниска от 79 dB(A) (методът за оценка на съответствието е съгласно Приложение V)
- Нивото на предадените вибрации е измерено в съответствие със стандартизирания тест, определен в EN 60745; то може да се използва за сравнение на един инструмент с друг и като предварителна оценка на подлагането на вибрации при използването на инструмента за посочените приложения

- използването на инструмента за различни от тези приложения или с други, или лошо поддържани аксесоари може значително **да повиши** нивото на което сте подложени

- периодите от време, когато инструмента е изключен или съответно включен, но с него не се работи в момента могат значително **да намалят** нивото на което сте подложени



**! предпазвайте се от ефектите от вибрациите, като поддържате инструмента и аксесоарите му, пазете ръцете си топли и организирате вашите модели на работа**

SK

## Акумулаторовé но̀жнице на крѝкы/ траву

0755

### ÚVOD

- Tento nástroj bol navrhnutý na strihanie trávy, kríkov a živých plotov a je určený iba na domáce použitie
- Tento nástroj nie je vhodný pre profesionálne použitie
- Pred použitím si dôkladne prečítajte tento návod a uchovajte ho pre prípad potreby v budúcnosti 
- **Zvlášť venujte pozornosť bezpečnostným pokynom a upozorneniam; nedodržanie týchto pokynov môže spôsobiť vážne zranenie**
- Skontrolujte, či balenie obsahuje všetky súčasti podľa obrázka 
- Ak sú niektoré súčasti poškodené, alebo chýbajú, obráťte sa na svojho predajcu

### TECHNICKÉ ÚDAJE

### ČASTI NÁSTROJA

- A** Integrovaná batéria
- B** Nabíjačka
- C** Konektor pre pripojenie nabíjačky
- D** Svetelná kontrolka dobíjania
- E** Bezpečnostný spínač
- F** Prepínač
- G** Tlačidlo na uvoľnenie krytu
- H** Ochranný kryt
- J** Čepel' na strihanie trávy
- K** Čepel' na strihanie kríkov
- L** Držiak na uskladnenie (**skrutky nie sú súčasťou dodávky**)
- M** Ochranné kryty čepele (2)
- N** Hák na uschovanie čepele

### BEZPEČNOSŤ

#### VŠEOBECNÉ BEZPEČNOSTNÉ POKYNY

**⚠ POZOR! Prečítajte si všetky výstražné upozornenia a bezpečnostné pokyny.** Zanedbanie dodržiavania výstražných upozornení a pokynov uvedených v nasledujúcom texte môže mať za následok zásah elektrickým prúdom, spôsobiť požiar a/alebo ťažké

poranenie. **Tieto výstražné upozornenia a bezpečnostné pokyny starostlivo uschovajte na budúce použitie.** Pojem ručné "elektrické náradie" používaný v nasledujúcim texte sa vzťahuje na ručné elektrické náradie napájané zo siete (s prírodnou šnúrou) a na ručné elektrické náradie napájané akumulátorovou batériou (bez prírodnej šnúry).

### 1) BEZPEČNOSŤ NA PRACOVISKU

#### a) Udržiavajte svoje pracovisko čisté a upratané.

Neporiadok na pracovisku alebo neosvetlené časti pracoviska môžu viesť k úrazom.

#### b) Nepracujte elektrickým náradím v prostredí ohrozenom výbuchom, v ktorom sa nachádzajú horľavé kvapaliny, plyny alebo prach. Elektrické náradie produkuje iskry, ktoré môžu prach alebo pary zapáliť.

#### c) Deti a iné osoby udržiavajte počas práce od ručného elektrického náradia v dostatočnej vzdialenosti. V prípade odpútania Vašej pozornosti by ste mohli stratiť kontrolu nad náradím.

### 2) ELEKTRICKÁ BEZPEČNOSŤ

#### a) Zástrčka prírodnej šnúry sa musí hodiť do napájacej zásuvky. Zástrčka sa v žiadnom prípade nesmie meniť. Pri uzemnených spotrebičoch nepoužívajte spolu s nimi žiadne adaptéry. Nezmenená zástrčka a vhodná zásuvka znižujú riziko zásahu elektrickým prúdom.

#### b) Vyhýbajte sa telesnému kontaktu s povrchovými plochami uzemnených spotrebičov, ako sú elektrické rúry, vyhrievacie telesá, sporáky a chladničky. Keď je Vaše telo uzemnené, riziko zásahu elektrickým prúdom je vyššie.

#### c) Chráňte ručné elektrické náradie pred dažďom a vlhkom. Vniknutie vody do ručného elektrického náradia zvyšuje riziko zásahu elektrickým prúdom.

#### d) Nepoužívajte prírodnú šnúru na prenášanie náradia, na jeho vešanie, ani za ňu nevyťahujte zástrčku zo zásuvky. Prírodnú šnúru chráňte pred horúčavou, olejom, ostrými hranami alebo pohybujúcimi sa časťami náradia. Poškodené alebo zauzlené šnúry zvyšujú riziko zásahu elektrickým prúdom.

#### e) Ak pracujete s ručným elektrickým náradím vonku, používajte len také predlžovacie šnúry, ktoré sú schválené pre používanie vo vonkajších priestoroch. Používanie predlžovacej šnúry určenej do vonkajšieho prostredia znižuje riziko zásahu elektrickým prúdom.

#### f) Ak sa nedá vyhnúť použitiu ručného elektrického náradia vo vlhkom prostredí, použite prerušovač uzemňovacieho obvodu. Používanie prerušovača uzemňovacieho obvodu znižuje riziko zásahu elektrickým prúdom.

### 3) BEZPEČNOSŤ OSÔB

#### a) Buďte pozorní, dávajte pozor na to, čo robíte a k práci s elektrickým náradím pristupujte rozumne. Nepoužívajte elektrické náradie, keď ste unavení alebo keď ste pod vplyvom drog, alkoholu alebo liekov. Chvíľa nepozornosti pri používaní náradia môže viesť k vážnym poraneniam.

#### b) Noste osobné ochranné pomôcky, ochranný odev a vždy majte nasadené ochranné okuliare. Nosenie pracovného odevu a používanie ochranných pomôcok ako ochrannej dýchacej masky, bezpečnostných protišmykových topánok, prilby alebo chrániča sluchu, podľa druhu elektrického náradia, znižuje riziko poranenia.

#### c) Vyhýbajte sa neúmyselnému uvedeniu ručného elektrického náradia do činnosti. Pred zasunutím zástrčky do zásuvky a/alebo pred pripojením akumulátora, pred chytením alebo prenášaním ručného elektrického náradia sa vždy presvedčte sa, či je ručné elektrické náradie vypnuté. Ak budete mať pri prenášaní ručného elektrického náradia prst na vypínači, alebo ak ručné elektrické náradie pripojíte na elektrickú sieť zapnutú, môže to mať za následok nehodu.

#### d) Skôr ako ručné elektrické náradie zapnete, odstráňte nastavovacie a montážne nástroje. Nástroj alebo kľúč, ktorý sa nachádza v pohyblivej časti náradia, môže spôsobiť poranenie.

#### e) Neprečunujte sa. Zabezpečte si pevný postoj a neprestajne udržiavajte rovnováhu. Taktó budete môcť ručné elektrické náradie v neočakávaných situáciách lepšie kontrolovať.

#### f) Pri práci noste vhodný pracovný odev. Nenoste široké odevy a nemajte na sebe šperky. Dbajte na to, aby ste mali vlasy, odev a rukavice v dostatočnej vzdialenosti od pohybujúcich sa častí náradia. Pohybujúce sa časti náradia by mohli zachytiť voľné oblečenie, šperky alebo dlhé vlasy.

#### g) Ak možno namontovať zariadenie na odsávanie alebo zachytávanie prachu, presvedčte sa, či je pripojené a správne používané. Používanie odsávacieho zariadenia a zariadenia na zachytávanie prachu znižuje riziko ohrozenia zdravia prachom.

### 4) STAROSTLIVÉ ZAOBCHÁDZANIE S ELEKTRICKÝM NÁRADÍM A JEHO POUŽÍVANIE

#### a) Náradie nepreťažujte. Pre svoju prácu používajte určené elektrické náradie. Pomocou vhodného ručného elektrického náradia budete môcť v uvedenom rozsahu výkonu pracovať lepšie a bezpečnejšie.

#### b) Nepoužívajte žiadne ručné elektrické náradie, ktoré má pokazený vypínač. Ručné elektrické náradie, ktoré sa už nedá zapínať alebo vypínať, je nebezpečné a treba ho dať opraviť.

#### c) Skôr ako začnete náradie nastavovať alebo prestavovať, vymieňajte príslušenstvo alebo skôr, ako odložíte náradie, vždy vytiahnite zástrčku sieťovej šnúry zo zásuvky. Toto bezpečnostné opatrenie zabraňuje neúmyselnému spusteniu náradia.

#### d) Nepoužívajte ručné elektrické náradie uschovávajúce mimo dosahu detí. Nedopusťte, aby ručné elektrické náradie používali osoby, ktoré s ním nie sú dôkladne oboznámené, alebo ktoré si neprečítali tento Návod na používanie. Ak ručné elektrické náradie používajú neskúsené osoby, stáva sa nebezpečným nástrojom.

#### e) Elektrické náradie starostlivo ošetrte.

#### Skontrolujte, či pohyblivé súčiastky náradia bezchybne fungujú a neblokujú a či nie sú zlomené alebo poškodené niektoré súčiastky, ktoré by mohli

**negatívne ovplyvniť fungovanie ručného elektrického náradia. Pred použitím ručného elektrického náradia dajte poškodené súčiastky opraviť.** Nejednen úraz bol spôsobený zle udržiavaným náradím.

- f) **Používané nástroje udržiavajte ostré a čisté.** Starostlivo ošetrované nástroje s ostrými reznými hranami sa menej často zablokujú a ich vedenie je podstatne ľahšie.
- g) **Používajte ručné elektrické náradie, príslušenstvo, pracovné nástroje a pod. podľa týchto pokynov. Zohľadnite pritom konkrétne pracovné podmienky a činnosť, ktorú máte vykonať.** Používanie ručného elektrického náradia na niečo určené účely môže viesť k nebezpečným situáciám.
- 5) STAROSTLIVÉ ZAOBCHÁDZANIE S ELEKTRICKÝM NÁRADÍM NAPÁJANÝM AKUMULÁTOROM A JEHO POUŽÍVANIE**
- a) **Akumulátory nabíjajte len v takých nabíjačkách, ktoré odporúča výrobca.** Ak nabíjate nabíjačkou určenou pre určitý druh akumulátorov iné akumulátory, hrozí nebezpečenstvo požiaru.
- b) **Do ručného elektrického náradia používajte len určené akumulátory.** Používanie iných akumulátorov môže mať za následok poranenie, alebo môže spôsobiť vznik požiaru.
- c) **Keď akumulátor nepoužívate, zabezpečte, aby sa nemohol dostať do styku s kancelárskymi sponami, mincami, kľúčmi, kľincami, skrutkami alebo inými drobnými predmetmi, ktoré by mohli spôsobiť premostenie kontaktov.** Skrat medzi kontaktmi akumulátora môže spôsobiť popálenie alebo požiar.
- d) **Ak sa akumulátor používa nevhodne, môže z neho uniknúť kvapalina. Vyhnite sa kontaktu s ňou. V prípade náhodného kontaktu umyte postihnuté miesto vodou. Ak sa dostane akumulátorová kvapalina do očí, vyhľadajte okrem toho aj lekársku pomoc.** Vytekájúca kvapalina môže spôsobiť podráždenie pokožky alebo popálenie.
- 6) SERVIS**
- a) **Ručné elektrické náradie zverte do opravy len kvalifikovanému personálu a používajte len originálne náhradné súčiastky.** Tým sa zabezpečí zachovanie bezpečnosti ručného elektrického náradia.

## **ŠPECIFICKÉ BEZPEČNOSTNÉ UPOZORNENIA PRE AKUMULÁTOROVÉ NOŽNICE NA KRÍKY/TRÁVU**

### **VŠEOBECNE**

- Tento nástroj nie je určený na použitie osobami (vrátane detí), ktoré majú znížené fyzické, zmyslové alebo mentálne schopnosti, alebo majú nedostatok skúseností a vedomostí, pokiaľ nad nimi nie je dozor alebo im neboli poskytnuté pokyny zahŕňajúce použitie tohto nástroja osobou, ktorá je zodpovedná za ich bezpečnosť
- Uistite sa, že sa deti s nástrojom nehrajú
- Používajte nástroj len pri dennom svetle alebo dostatočnom umelom osvetlení
- Neostrihajte živé plody, keď sú mokré
- Nedávajte ruky a nohy do strihacia čepelí, najmä pri zapínaní nástroja
- Nikdy nepoužívajte nástroj v bezprostrednej blízkosti ľudí (hlavne nie deti) a zvierat

- Za nehody alebo vystavenie iných osôb alebo ich majetku nebezpečenstvu je zodpovedný užívateľ

### **PRED POUŽITÍM**

- Pred použitím nástroja po prvý krát sa doporučuje obdržať praktické informácie
- Vždy skontrolujte či je napájacie napätie rovnaké ako napätie uvedené na štítku nabíjačke
- Skontrolujte či je nástroj v poriadku pred každým použitím; ak má nástroj poruchu, nikdy ho neotvorte sám, ale ho dajte ihneď opraviť kvalifikovanej osobe
- Pred použitím dôkladne skontrolujte oblasť strihania a odstráňte všetky cudzie predmety, ktoré by mohli uviaznuť v strihacích čepeliach (napríklad skaly, kince, drôtené ploty, kovové podpery rastlín)

### **POČAS PRÁCE**

- Používajte ochranné rukavice, ochranné okuliare, príliehavý oblek a v prípade dlhých vlasov aj pokrývku hlavy
- Pri použití nástroja majte vždy oblečené dlhé nohavice, dlhé rukávy a pevné topánky
- Pri práci zaujmite bezpečný postoj (nesiahajte príliš ďaleko, najmä keď ste na schodoch alebo rebríku)
- **Elektrický nástroj držte za izolované plochy rukoväti, pretože strihacie čepelne sa môžu dotknúť sieťového kábla** (kontakt s vedením, ktoré je pod napätím, môže dostať pod napätie nechránené kovové časti elektrického nástroja, čo môže operátorovi spôsobiť zasiahnutie elektrickým prúdom)
- **Udržujte (predlžovací) sieťový kábel mimo oblasti strihania** (počas strihania by sieťový kábel mohlo zakryť krovie a čepel by ho mohli náhodne prezať)
- **Nepribližujte sa žiadnou časťou tela k strihacím čepeliam, neodstraňujte odstrihnutý materiál ani nedržte strihaný materiál, keď sa čepel pohybuje, a pri odstraňovaní zaseknutého materiálu sa ubezpečte, že spínač je vypnutý** (chvilka nepozornosti počas použitia nástroja môže spôsobiť vážne zranenie)
- V prípade elektrickej alebo mechanickej poruchy okamžite nástroje vypnite, alebo vytiahnite nabíjačku zo zásuvky

### **PO PRÁCI**

- **Pri prenášaní držte nástroj za rukoväť so zastavenými strihacími čepelami a pri preprave alebo uskladnení nástroja naň vždy namontujte kryt čepelí** (správnym zaobchádzaním s nástrojom znížite možné riziko zranenia strihacími čepelami)

### **NABÍJANIE/BATÉRIÍ**

- Batériu nabíjajte iba pomocou nabíjačky, ktorá sa dodáva s nástrojom
- Nenabíjajte batériu vo vlhkom alebo mokrom prostredí
- Nástroj a nabíjačku nevystavujte maždzu
- Nástroj a nabíjačku skladujte na miestach, kde teplota neprekročí 40°C alebo neklesne pod 0°C
- Nabíjačku nepoužívajte, keď je poškodená; na kontrolu bezpečnosti ju prineste do jednej z oficiálne registrovaných servisných staníc firmy SKIL
- Nabíjačku nepoužívajte, keď je poškodená šnúra alebo zástrčka; šnúra alebo zástrčka by sa mala okamžite vymeniť v niektorej z oficiálne registrovaných servisných staníc firmy SKIL
- Nabíjačku alebo nástroj nedemontujte

## VYSVETLENIE SYMBOLOV UMIESTNENÝCH NA NÁSTROJI/NABIJAČKE

- ③ **Pred použitím si prečítajte návod na obsluhu**
- ④ **Nástroj a nabíjačku nevystavujte dažďu**
- ⑤ **Upozornenie!** Čepel' sa po vypnutí nástroja ešte niekoľko sekúnd pohybuje
- ⑥ **Dávajte pozor na riziko poranenia spôsobeného odletujúcim odpadom** (zaistíte, aby boli okolostojace osoby v bezpečnom odstupe od pracovného priestoru)
- ⑦ Nabíjačku používajte iba v miestnosti
- ⑧ Dvojitá izolácia (nevyžaduje sa uzemňovací kábel)
- ⑨ Automatické vypnutie v prípade prehriatia nabíjačky (teplotná poisťka sa prepáli a nabíjačka bude nepoužiteľná)
- ⑩ Nesprávna polarita pripojenia nabíjačky môže spôsobiť vznik nebezpečenstva (batériu nabíjajte iba pomocou dodávanej nabíjačky)
- ⑪ Nabíjačku nevyhadzujte do komunálneho odpadu
- ⑫ Batériu nevyhadzujte do komunálneho odpadu

## POUŽITIE

- Nabíjanie batérie ⑬
  - batéria nového nástroja nie je plne nabitá
  - ! po skončení nabíjacej doby odpojte nabíjačku od náradia, čím predĺžite životnosť batérie**

### DŮLEŽITÁ POZNÁMKA:

- pri nabíjaní sa nabíjačka aj batéria môžu zahriať tak, že sú na dotyk teplé; toto je normálne a neoznačuje to žiaden problém
- ! lítium-iónovú batériu, ktorý je nový, alebo sa dlhší čas nepoužíval, dosiahne plný výkon až po približne 3 nabíjacích/vybíjacích cykloch**
- nabíjačku B pripojte ako ku konektoru, tak aj k stenovej zásuvke C
- kontrolka nabíjania D sa rozsvieti, čo znamená že nástroj sa nabíja
- keď je batéria plne nabitá, sa vypne kontrolka nabíjania D (po 4-6 hodinách)
- lítium-iónovú batériu môžete nabiť kedykoľvek (prerúšením nabíjania batériu nepoškodíte)
- lítium-iónové batérie nemusia byť pred nabíjaním úplne vybité (nemajú "pamätavý efekt" ako nikel-kadmiové batérie)
- ak predpokladáte dlhú dobu nepoužívania nástroja, najlepšie je nabíjačku vytiahnuť zo zásuvky
- Ochrana batérie  
Nástroj sa automaticky vypne, keď
  - 1) teplota batérie nie je v prípustnom rozsahu prevádzkovej teploty od -10 do +60°C
  - 2) lítium-iónová batéria je takmer úplne vybitá (na ochranu pred prílišným vybitím)**! potom ako sa nástroj automaticky vypne, nestláčajte tlačidlo zapnúť/vypnúť, môže sa poškodiť batéria**
- Bezpečnostný spínač zapnutie/vypnutie ⑭  
Zabraňuje náhodnému zapnutiu nástroja
  - ak chcete náradie zapnúť, stlačte najskôr bezpečnostný vypínač E ② a potom potiahnite prepínač F ②
  - vypnete náradie uvoľnením prepínača F
  - nástroj pred vypnutím oddiaľte od oblasti strihania**! čepel' ešte niekoľko sekúnd rotuje aj po vypnutí nástroja**

- Výmena čepelí ⑮
  - ! používajte ochranné rukavice**
  - otočte nástroj naopak
  - stlačte tlačidlo pre uvoľnenie G
  - ochranný kryt H posuňte v smere šípky umiestnenej na kryte a zdvihnite ho z puzdra
  - ! pri zdvíhaní ochranného krytu buďte opatrný; hlavne čepel' na strihanie kríkov môže nečakane padnúť**
  - uvoľnite čepel' J alebo K a podľa obrázka namontujte požadovanú čepel'
  - ochranný kryt H umiestnite späť a posúvajte ho smerom k čepeli, až kým nezapadne na správne miesto
- Držanie a vedenie nástroja
  - ! počas práce vždy držte nástroj v oblasti sivého držadla(iel) ⑯**
  - udržiavajte stabilnú pracovnú polohu
  - druhú ruku držte vo vzdialenosti od čepelí
- Strihanie živých plotov ⑰
  - najprv ostrihajte boky živého plota (odspodu nahor), potom zrežte vrch
  - bok živého plota ostrihajte tak, aby bol na vrchu mierne užíši
  - na odrezanie hrubších vetiev použite ručnú pílu alebo záhradnícke nožnice
  - čepel' na strihanie kríkov K rovnako ako aj čepel' na strihanie trávy J môžete použiť na strihanie živých plotov
- Strihanie trávy a kríkov ⑱
  - ak striháte vysokú trávu, pracujte postupne z vrchu a postupujte po malých kúskoch
  - optimálne výsledky dosiahnete iba pri strihaní suchej trávy
  - s nástrojom sa nepribližujte k tvrdým predmetom, aby ste strihanie čepele ochránili pred nadmerným opotrebovaním
  - čepel' na strihanie trávy J môžete použiť aj na strihanie kríkov

## RADU NA POUŽITIE

- Zostrihanie živého plota do rovnomernej výšky
  - upevnite po celej dĺžke živého plota v požadovanej výške kus špagáta
  - zostrihajte živý plot tesne nad týmto špagátom
- Odporúčané obdobia na rezanie/strihanie (západná Európa)
  - živé ploty s opadavými listami strihajte v júni a októbri
  - neopadavé živé ploty strihajte v apríli a auguste
  - ihličnany a iné rýchlo rastúce kríky strihajte každých 6 týždňov od mája do októbra

## ÚDRŽBA / SERVIS

- Tento nástroj nie je vhodný pre profesionálne použitie
- **Pri otváraní vonkajšieho puzdra sa môže ručné náradie zničiť**
- Nástroj, nabíjačka a strihacie čepele udržiavajte čisté
  - ! pred čistením nabíjačku vytiahnite zo zásuvky**
  - nástroj čistíte vlhkou handričkou (nepoužívajte čistiace prostriedky ani rozpúšťadlá)

- po použití strihacie čepele vždy dôkladne očistite a jemne namažte mazivom
- ! **počas manipulovania a čistenia strihacích čepeľí používajte rukavice**
- Pravidelne kontrolujte stav strihacích čepeľí a utiahnutie skrutiek čepeľí
- Pravidelne kontrolujte, či nie sú opotrebované alebo poškodené niektoré súčasti, a v prípade potreby ich opravte/vymeňte
- Ostrenie strihacích čepeľí
  - pred ostrením vymontujte strihacie čepele z nástroja
  - v prípade poškodenia strihacích čepeľí tuhým predmetom ich naostríte malým a hladkým pilníkom
  - ostrenie čepeľí vám však odporúčame prenechať na odborníka
  - po naoštrení namažte strihacie čepele mazivom
- Uskladnenie <sup>(19)</sup>
  - nástroj skladujte **v miestnosti** na suchom a uzamknutom mieste, mimo dosahu detí
  - držiak na uskladnenie namontujte napevno L na stenu pomocou 4 skrutiek (**nie sú súčasťou dodávky**) do vodorovnej polohy
  - pri skladovaní nástroja naň nasad'te ochranný kryt čepeľí M <sup>(2)</sup>
  - pred uložením prístroja namažte strihacie čepele mazivom
- Ak by nástroj/nabíjačka napriek starostlivej výrobe a kontrole predsa len prestal niekedy fungovať, treba dať opravu vykonať autorizovanej servisnej opravovni elektrického náradia SKIL
  - pošlite nástroj alebo nabíjačku bez rozmontovania spolu s dôkazom o kúpe; vášmu dilerovi alebo do najbližšieho servisného strediska SKIL (zoznam adries servisných stredísk a servisný diagram nástroja sú uvedené na www.skil.com)
  - ak je nabíjačka poškodená, odošlite **nabíjačku a batériu** svojmu predajcovi alebo servisu značky SKIL

#### RIEŠENIE PROBLÉMOV

- Nasledujúci zoznam obsahuje príznaky problémov, možné príčiny a opravné postupy (ak pomocou nich nie je možné problém určiť a odstrániť, obráťte sa na svojho predajcu alebo servisné stredisko)
- ★ Nástroj pracuje prerušovane
  - chybné vnútorné spoje -> obráťte sa na predajcu/ servisné stredisko
  - chybný vypínač -> obráťte sa na predajcu/servisné stredisko
- ★ Motor beží, no čepele sa nepohybujú
  - vnútorná chyba -> obráťte sa na predajcu/servisné stredisko
- ★ Horúce strihacie čepele
  - tupé strihacie čepele -> dajte si čepele naostríť
  - na strihacích čepeľiach sú vruby -> dajte si čepele skontrolovať
  - nadmerné trenie kvôli nedostatku maziva -> namažte čepele mazivom

#### ŽIVOTNÉ PROSTREDIE

- Elektrické náradie, batérie, príslušenstvo a balenia **nevyhadzujte do komunálneho odpadu** (len pre štáty EÚ)
  - podľa európskej smernice 2002/96/EG o nakladaní s použitými elektrickými a elektronickými zariadeniami a

zodpovedajúcich ustanovení právnych predpisov jednotlivých krajín sa použité elektrické náradie musí zbierať oddelene od ostatného odpadu a podrobiť ekologickej šetrnej recyklácii

- pripomenie vám to symbol <sup>(1)</sup>, keď ju bude treba likvidovať
- ! **počas likvidácie nástroja vyberte z neho batériu**
- Vybratie / likvidácia batérií <sup>(20)</sup>
  - ! **batérie vyberte iba ak sú úplne vybité**
  - aby ste zabránili skratu, zakryte póly batérie izolačnou páskou
  - batériu zlikvidujte odovzdaním v oficiálnych zberných miestach určených pre zber batérií
- ! **batérie po vhození do ohňa vybuchnú a preto batériu zo žiadneho dôvodu do ohňa nevyhadzujte.**

#### VYHLÁSENIE O ZHODE CE

- Na vlastnú zodpovednosť vyhlasujeme, že dole popísaný výrobok "Technické údaje" sa zhoduje s nasledujúcimi normami alebo normatívnymi dokumentami: EN 60335, EN 60745, EN 61000, EN 55014 podľa ustanovení smerníc 2006/95/EG, 2004/108/EG, 2006/42/EG, 2000/14/EG, 2011/65/EU
- **Súbor technickej dokumentácie sa nachádzajú na adrese:** SKIL Europe BV (PT-SEU/ENG1), 4825 BD Breda, NL

Marijn van der Hoofden  
Operations & Engineering

Olaf Dijkgraaf  
Approval Manager

SKIL Europe BV, 4825 BD Breda, NL

19.08.2013

CE11

#### HLUKU/VIBRÁCIÁCH

- Merané podľa EN 60745 je úroveň akustického tlaku tohto nástroja 56 dB(A) a úroveň akustického výkonu je 76 dB(A) (štandardná odchýlka: 3 dB), a vibrácie sú <2,5 m/s<sup>2</sup> (metóda ruka - paža; nepresnosť K = 1,5 m/s<sup>2</sup>)
- Garantovaná hladina akustického výkonu LWA, nameraná v súlade s normou 2000/14/EG (EN/ISO 3744) je nižšia ako 79 dB(A) (spôsob hodnotenia konformity podľa prílohy V)
- Hladina emisií od vibrácií bola nameraná v súlade s normalizovaným testom uvedeným v norme EN 60745; môže sa používať na vzájomné porovnanie náradí a na predbežné posúdenie vystavenia účinkom vibrácií pri používaní náradia pre uvedené aplikácie
  - používanie náradia na rôzne aplikácie, alebo v spojení s rôznymi alebo nedostatočne udržiavanými doplnkami môže značne **zvýšiť** úroveň vystavenia
  - časové doby počas ktorých je je náradie vypnuté alebo počas ktorých náradie beží ale v skutočnosti nevykonáva prácu môžu značne **znižit'** úroveň vystavenia
- ! **chráňte sa pred účinkami vibrácií tak, že budete náradie a jeho príslušenstvo správne udržiavať, tak že nebudete pracovať so studenými rukami a tak že si svoje pracovné postupy správne zorganizujete**



## Bežične škare za grmlje/travu 0755

### UVOD

- Ovaj uređaj namijenjen je obrezivanju trave, živice i grmlja; predviđen je samo za domaću upotrebu
- Ovaj uređaj nije namijenjen profesionalnoj upotrebi
- Prije uporabe pažljivo pročitajte ovaj priručnik s uputama i spremite ga za kasniju uporabu ③
- **Posebnu pažnju obratite na sigurnosne upute i upozorenja; pridržavajte ih se kako ne bi došlo do ozbiljnih ozljeda**
- Provjerite sadrži li paket sve dijelove prema nacrtu ②
- Ako vam dijelovi nedostaju ili su oštećeni, obratite se svom dobavljaču

### TEHNIČKI PODACI ①

#### DIJELOVI ALATA ②

- A Integrirana baterija
- B Punjač
- C Kontakt za punjač
- D Lampica punjača
- E Sigurnosni prekidač
- F Prekidač
- G Gumb za otpuštanje poklopca
- H Zaštitni poklopac
- J Oštrica škara za travu
- K Oštrica škara za grmlje
- L Vodilica za odlaganje (vijci nisu isporučeni)
- M Zaštita oštrica (2)
- N Kuka za odlaganje oštrica

### SIGURNOST

#### OPĆE SIGURNOSNE UPUTE

**⚠ PAŽNJA!** Treba pročitati sve napomene o sigurnosti i upute. Ako se ne bi poštivale napomene o sigurnosti i upute to bi moglo uzrokovati strujni udar, požar i/ili teške ozljede. **Sačuvajte sve napomene o sigurnosti i upute za buduću primjenu.** U daljnjem tekstu korišten pojam "električni alat" odnosi se na električne alate s priključkom na električnu mrežu (s mrežnim kabelom) i na električne alate s napajanjem iz aku baterije (bez mrežnog kabela).

#### 1) SIGURNOST NA RADNOM MJESTU

- a) **Vaše radno područje održavajte čisto i uredno.** Nered ili neosvijetljeno radno područje mogu doći do nezgoda.
- b) **S uređajem ne radite u okolini ugroženoj eksplozijom, u kojoj se nalaze zapaljive tekućine, plinovi ili prašina.** Električni alati proizvode iskre koje mogu zapaliti prašinu ili pare.
- c) **Djecu i ostale osobe držite dalje tijekom korištenja električnog alata.** Ako bi skrenuli pozornost sa posla mogli bi izgubiti kontrolu nad uređajem.

#### 2) ELEKTRIČNA SIGURNOST

- a) **Priključni utikač uređaja treba odgovarati utičnici. Na utikaču se ni u kojem slučaju ne smiju izvoditi**

**izmjene. Ne koristite adapterske utikače zajedno sa uređajima koji su zaštićeni uzemljenjem.** Originalni utikač i odgovarajuće utičnice smanjuju opasnost od električnog udara.

- b) **Izbjegavajte dodir tijela s uzemljenim površinama kao što su cijevi, centralno grijanje, štednjaci i hladnjaci.** Postoji povećana opasnost od električnog udara ako je vaše tijelo uzemljeno.
- c) **Držite uređaj dalje od kiše ili vlage.** Prodiranje vode u električni uređaj povećava opasnost od električnog udara.
- d) **Priključni kabel ne koristite za nošenje, vješanje ili za izvlačenje utikača iz utičnice. Držite kabel dalje od izvora topline, ulja, oštrih rubova ili pomičnih dijelova uređaja.** Oštećen ili usukan kabel povećava opasnost od električnog udara.
- e) **Ako s električnim uređajem radite na otvorenom, koristite samo produžni kabel odobren za uporabu na otvorenom.** Primjena produžnog kabela prikladnog za uporabu na otvorenom smanjuje opasnost od električnog udara.
- f) **Ako se ne može izbjeći uporaba električnog alata u vlažnoj okolini, upotrijebite sigurnosna sklopka za propuštanje u zemlju.** Upotrebom sigurnosne sklopke za propuštanje u zemlju smanjuje se opasnost od električnog udara.

#### 3) SIGURNOST LJUDI

- a) **Budite oprezni, pazite što činite i postupajte razumno kod rada s električnim alatom. Ne koristite uređaj ako ste umorni ili pod utjecajem opojnih sredstava, alkohola ili lijekova.** Trenutak nepažnje kod uporabe uređaja može doći do ozbiljnih ozljeda.
  - b) **Nosite sredstva osobne zaštite i uvijek zaštitne naočale.** Nošenje sredstava osobne zaštite, kao što je zaštitna maska, sigurnosne cipele koje ne klize, zaštitne kacige ili štitnika za sluh, ovisno od vrste i primjene električnog alata, smanjuje opasnost od nezgoda.
  - c) **Izbjegavajte nehotično puštanje u rad. Prije nego što ćete utaknuti utikač u utičnicu i/ili staviti aku-bateriju, provjerite je li električni alat isključen.** Ako kod nošenja električnog alata imate prst na prekidaču ili se uključen uređaj priključi na električno napajanje, to može dovesti do nezgoda.
  - d) **Prije nego što uređaj uključite, uklonite alate za podešavanje ili vijčane ključeve.** Alat ili ključ koji se nalazi u rotirajućem dijelu uređaja može doći do nezgoda.
  - e) **Ne precjenjujte svoje sposobnosti. Zauzmite siguran i stabilan položaj tijela i držite u svakom trenutku ravnotežu.** Na taj način možete uređaj bolje kontrolirati u neočekivanim situacijama.
  - f) **Nosite prikladnu odjeću. Ne nosite široku odjeću ili nakit. Neka vaša kosa, odjeća i rukavice budu što dalje od pomičnih dijelova.** Mlohavu odjeću, nakit ili dugu kosu mogu zahvatiti pomični dijelovi uređaja.
  - g) **Ako se mogu montirati naprave za usisavanje i hvatanje prašine, provjerite da li su iste priključene i da li se pravilno koriste.** Primjena naprave za usisavanje može smanjiti ugroženost od prašine.
- 4) BRIŽLJIVA UPORABA ELEKTRIČNIH ALATA**
- a) **Ne preopterećujte uređaj. Koristite za vaše radove za to predviđen električni alat. S odgovarajućim**

električnim alatom radit ćete bolje i sigurnije, u navedenom području učinka.

- b) **Ne koristite električni alat čiji je prekidač neispravan.** Električni alat koji se više ne može uključiti ili isključiti, opasan je i treba se popraviti.
- c) **Izvučite utikač iz mrežne utičnice i/ili izvadite aku-bateriju prije podešavanja uređaja, zamjene pribora ili odlaganja uređaja.** Ovim mjerama opreza spriječit će se nehotično pokretanje uređaja.
- d) **Nekorištene električne alate spremite izvan doseg a djece. Ne dopustite da uređaj koriste osobe koje s njim nisu upoznate ili koje nisu pročitale upute za uporabu.** Električni alati su opasni ako ih koriste neiskusne osobe.
- e) **Uređaj održavajte s pažnjom. Kontrolirajte da li pomični dijelovi uređaja besprijeekorno rade i da nisu zaglavljivi, te da li su dijelovi polomljeni ili tako oštećeni da negativno djeluju na funkciju uređaja. Popravite oštećene dijelove prije uporabe uređaja.** Mnoge nezgode imaju svoj uzrok u loše održanim uređajima.
- f) **Rezne alate održavajte ostrim i čistim.** Pažljivo održavani rezni alati s ostrim oštricama neće se zaglaviti i lakši su za vođenje.
- g) **Koristite električne alate, pribor, radne alate, itd., prema navedenim uputama. Pri tome uzmite u obzir radne uvjete i radove koje se izvode.** Uporaba električnih alata za neke druge primjene različite od predviđenih, može doći do opasnih situacija.

#### 5) BRIŽLJIVA UPORABA AKUMULATORSKIH UREĐAJA

- a) **Aku-baterije punite samo s punjačima koje preporučuje proizvođač.** Punjač koji je prikladan za jednu određenu vrstu aku-baterije, postoji opasnost od požara ako bi se koristio s nekom drugom aku-baterijom.
- b) **Koristite isključivo samo aku-baterije koje su za određene električne alate predviđene.** Uporaba neke druge aku-baterije može doći do ozljeda i opasnosti od požara.
- c) **Nekorištenu aku-bateriju držite dalje od uređskih spajalica, kovanica, ključeva, čavala, vijaka ili drugih sitnih metalnih predmeta koji bi mogli prouzročiti premošćenje, kontakata.** Kratki spoj između kontakata aku-baterije može doći do opekline ili do požara.
- d) **Kod pogrešne primjene aku-baterije tekućina može iz nje isteći. Izbjegavajte dodir s ovom tekućinom. Kod slučajnog dodira s tekućinom, odmah s vodom isprati. Ako bi tekućina dospjela u oči, odmah zatražite liječničku pomoć.** Istekla tekućina može doći do nadražaja kože ili opekline.

#### 6) SERVIS

- a) **Popravak uređaja prepustite samo kvalificiranom stručnom osoblju i samo s originalnim rezervnim dijelovima.** Na taj će se način postići održanje stalne sigurnosti uređaja.

#### POSEBNE SIGURNOSNE UPUTE ZA BEŽIČNE ŠKARE ZA GRMLJE I TRAVU

#### OPĆENITO

- Nije predviđeno da se ovim alatom koriste osobe (uključujući i djecu) sa smanjenim fizičkim, osjetilnim ili mentalnim sposobnostima, neiskusne i neobučene

osobe, osim ako se nalaze pod nadzorom osobe koja odgovara za njihovu sigurnost ili su od nje dobile upute o načinu korištenja alata

- Pobrinite se da se djeca ne igraju ovim alatom
- Uređaj koristite samo po dnevnom svjetlu ili uz odgovarajuću umjetnu rasvjetu
- Nemojte obrezivati živicu dok je mokra
- Držite šake i stopala podalje od rezne oštrice, posebno pri uključivanju uređaja
- Nikada nemojte koristiti uređaj u blizini osoba (posebno djece) i životinja
- Korisnik je odgovoran za nezgode i opasnosti prouzročene osobama ili njihovoj imovini

#### PRIJE UPORABE

- Prije prve uporabe uređaja preporučuje se zatražiti praktične informacije
- Uvijek provjerite je li napon napajanja isti kao onaj naveden na tipskoj pločici punjača
- Prije svake uporabe provjeriti funkciju uređaja i u slučaju neispravnosti odmah ga poslati na popravak u ovlaštenu servis; uređaj nikada sami ne otvarajte
- Prije upotrebe dobro pregledajte područje rezanja i uklonite sva strana tijela koja se mogu zapetljati u noževe (poput kamenčića, čavala, žičane ograde, metalnih držača za biljke)

#### TIJEKOM UPORABE

- Nosite zaštitne rukavice, zaštitne naočale, tijesno pripijenu odjeću i mrežicu za kosu (ako nosite dugu kosu)
- Pri radu s uređajem uvijek nosite duge hlače, duge rukave i jake cipele
- Pri radu održavajte sigurnu udaljenost (nemojte se pretjerano istezati, posebno dok koristite stepenice ili ljestve)
- **Uređaj držite samo na izoliranim ručkama jer noževi mogu doći u dodir sa skrivenim žicama ili vlastitim kabelom** (rezanje vodova pod naponom stavljaju metalne dijelove električnog uređaja pod napon, što bi dovelo do električnog udara rukovatelja)
- **Kabel (produžni kabel) mora biti podalje od područja rezanja** (tijekom rada kabel se može sakriti u grmlju pa ga možete nehotice prerezati noževima)
- **Držite sve dijelove tijela podalje od noževa, nemojte uklanjati rezani materijal ili držati materijal koji režete dok su noževi u pokretu te osigurajte da prekidač bude isključen dok uklanjate zaglavljivi materijal** (trenutak nepažnje pri radu s uređajem može prouzročiti ozbiljne ozljede)
- U slučaju neobičajenog ponašanja uređaja ili neobičnih šumova, uređaj treba odmah isključiti i izvući utikač iz mrežne utičnice

#### NAKON UPORABE

- **Uređaj nosite samo za ručku i dok su noževi zaustavljeni, a pri transportu ili odlaganju uvijek stavite poklopac noža** (ispravno rukovanje smanjuje moguću ozljedu od noževa)

#### PUNJENJE/AKU-BATERIJE

- Bateriju punite isključivo preko isporučene punjača
- Ne punite bateriju u vlažnom ili mokrom okruženju
- Uređaj/punjač nikada ne izlagati djelovanju kiše
- Uređaj/punjač spremajte uvijek kod temperatura prostorije nižih od 40°C i viših od 0°C

- Oštećene punjače ne puštati u rad; u tu svrhu uređaj i punjač treba predati u ovlašteni SKIL servis
  - Punjač ne koristiti dalje ako je oštećen kabel ili utikač, nego odmah u ovlaštenom servisu zamijeniti ili mrežni utikač
  - Punjač ili uređaj nikada ne rastavljate niti zamjenjujte
- POJAŠNJENJE SIMBOLA NA UREĐAJU/PUNJAČU**
- 3 **Prije upotrebe pročitajte korisnički priručnik**
  - 4 **Uređaj/punjač nikada ne izlagati djelovanju kiše**
  - 5 **Upozorenje!** Nakon isključivanja uređaja oštrica se kreće još nekoliko sekundi
  - 6 **Pazite na opasnost od ozljeda koje izaziva leteći otpadni materijal** (sve osobe moraju biti na sigurnoj udaljenosti od područja rada)
  - 7 Punjač koristite samo unutra
  - 8 Dvostruka izolacija (dozemna žica nije potrebna)
  - 9 Automatsko isključivanje kada se punjač pregrije (termički osigurač iskoči, pa punjač postaje beskoristan)
  - 10 Krivi polaritet spoja punjača može uzrokovati problem (punite bateriju samo pomoću punjača koji ste dobili s aparatom)
  - 11 Punjač ne bacajte u kućni otpad
  - 12 Bateriju ne bacajte u kućni otpad

## POSLUŽIVANJE

- Punjenje aku-baterije 13
  - aku-baterije novih uređaja nisu potpuno napunjene
  - ! iskopčajte punjač iz alata nakon što se punjenje završi kako biste produžili vijek trajanja baterije**
- VAŽNO:
  - pri punjenju se punjač i baterija zagriju; to stanje je uobičajeno i ne predstavlja problem
  - ! nova litij-ionska baterija ili ona koja se nije dulje vrijeme koristila, dati će svoj puni učinak otprilike nakon 3 ciklusa punjenja/praznjenja**
  - spojite punjač B sa zidnom utičnicom i kontaktom C
  - pali se lampica za punjenje D, kojom se označava da se uređaj puni
  - nakon što se baterija dokraja napuni, će se lampica za punjenje D (nakon 4-6 sata)
  - litij-ionska baterija može se puniti u bilo koje vrijeme (prekid punjenja ne oštećuje bateriju)
  - litij-ionska baterija ne mora biti prazna prije punjenja (nema "memorijskog učinka" kao pri niki-kadmijским baterijama)
  - ako uređaj nećete dulje vrijeme koristiti, izvucite mrežni utikač punjača iz utičnice
- Zaštita baterije
 

Automatski isključuje uređaj pri

  - 1) temperatura baterije nije u okvirima dopuštenog radnog raspona temperature od -10 do +60°C
  - 2) litij-ionska baterija je gotovo prazna (kako bi se zaštitila od potpunog praznjenja)

**! nemojte dalje pritiskati prekidač za uključivanje/isključivanje nakon što se alat automatski isključi; time možete oštetiti bateriju**
- Sigurnosni prekidač uključeno/isključeno 14
 

Sprječava nehotično uključivanje uređaja

  - alat uključite pritiskom na sigurnosni prekidač E 2, a zatim povucite prekidač F 2
  - isključite uređaj otpuštanjem prekidača F
  - pomaknite uređaj iz područja rezanja prije isključivanja

- ! nakon isključivanja uređaja oštrica se kreće još nekoliko sekundi**
- Promjena oštrica 15
  - ! nositi zaštitne rukavice**
  - okrenite alat naopak
  - pritisnite gumb za otpuštanje G
  - gurnite zaštitni poklopac H u smjeru strelice na poklopcu i podignite ga s kućišta
  - ! budite pažljivi pri podizanju zaštitnog poklopca; oštrica škara za grmlje može neočekivano pasti**
  - podignite oštricu J ili K i montirajte potrebnu oštricu prema prikazu na slici
  - vratite zaštitni poklopac H i gurnite ga prema oštrici dok ne uskoči
- Držanje i vođenje uređaja
  - ! alat kod primjene, držati samo na sivo označenim područjima 16**
  - održavajte stabilan radni položaj
  - držite drugu ruku podalje od reznih oštrica
- Obrezivanje živice 17
  - najprije obrežite bočne strane živice (odozdo prema gore), a zatim odrežite gornji dio
  - obrežite bočne strane živice tako da bude malo uža na vrhu
  - za rezanje debljih grana upotrijebite ručnu pilu ili škare za obrezivanje
  - oštrica škara za grmlje K kao i oštrica škara za travu J mogu se koristiti za obrezivanje živice
- Obrezivanje trave i grmlja 18
  - pri rezanju duge trave radite u fazama, odozgo prema dolje i u malim rezovima
  - da biste postigli optimalne rezultate, režite samo suhu travu
  - uređaj se mora držati podalje od čvrstih objekata da biste izbjegli prejako habanje reznih oštrica
  - oštrica škara za travu J također se može koristiti i za obrezivanje grmlja

## SAVJETI ZA PRIMJENU

- Ravnomjerno obrezivanje živice
  - pričvrstite žicu ili vezicu uzduž živice na željenoj visini
  - obrežite živicu neposredno iznad te oznake
- Preporučena vremena rezanja/obrezivanja (Zapadna Europa)
  - bjelogoričnu živicu obrezujte u lipnju i listopadu
  - zimzelenu živicu obrezujte u travnju i kolovozu
  - četinare i drugo brzorasuće grmlje obrezujte svakih 6 tjedana od svibnja do listopada

## ODRŽAVANJE / SERVISIRANJE

- Ovaj uređaj nije namijenjen profesionalnoj upotrebi
- **Otvaranjem kućišta uređaj se može uništiti**
- Redovito čistite uređaj, punjač i rezne oštrice
  - ! prije čišćenja punjača treba izvući njegov mrežni utikač**
  - uređaj čistite suhom, mekanom krpicom (ne koristite sredstva ili otopine za čišćenje)
  - nakon upotrebe uvijek pažljivo očistite i malo podmažite noževe
  - ! pri rukovanju i čišćenju noževa nosite rukavice**
- Redovito provjeravajte stanje noževa i pritegnutost vijaka

- Redovito provjeravajte ima li ishabanih i oštećenih komponentata i po potrebi ih popravite/zamijenite
- Oštrenje noževa
  - prije oštrenja izvadite rezne oštrice iz uređaja
  - ako su oštećeni u dodiru s čvrstim predmetom, naoštrite noževe malom i glatkom pilicom
  - međutim, preporučujemo vam oštrenje noževa kod stručnjaka
  - nakon oštrenja podmažite noževe
- Odlaganje <sup>19</sup>
  - uređaj spremite **unutra** na suho mjesto nedostupno za djecu
  - sigurno montirajte vodilicu za odlaganje L na zid pomoću 4 vijka (**nisu isporučeni**) i horizontalno je poravnajte
  - kada odlazete uređaj, stavite zaštitu za oštrice M <sup>2</sup>
  - prije odlaganja uređaja podmažite rezne oštrice
- Ako bi uređaj/punjač unatoč brižljivih postupaka izrade i ispitivanja ipak prestao raditi, popravak treba prepustiti ovlaštenom servisu za SKIL električne alate
  - uređaj ili punjač treba **nerastavljeno** predati, zajedno s računom o kupnji u najbližu SKIL ugovornu servisnu radionicu (popise servisa, kao i oznake rezervnih dijelova uređaja možete naći na adresi [www.skil.com](http://www.skil.com))
  - u slučaju kvara punjača pošaljite **punjač i bateriju** svom distributeru ili servisu tvrtke SKIL

#### REJŠAVANJE PROBLEMA

- Na sljedećem popisu prikazani su simptomi problema, mogući uzroci i korektivne mjere (ako na taj način ne otklonite problem, obratite se dobavljaču ili servisu)
- ★ Uređaj radi isprekidano
  - kvar unutarnjeg ožičenja -> obratite se dobavljaču/servisu
  - kvar prekidača za uključivanje/isključivanje -> obratite se dobavljaču/servisu
- ★ Motor radi, ali se noževi ne kreću
  - unutarnji kvar -> obratite se dobavljaču/servisu
- ★ Noževi su vrući
  - noževi su tupi -> naoštrite ih
  - noževi su nazubljeni -> odnesite ih na pregled
  - previše trenja zbog premalo maziva -> podmažite noževe

#### ZAŠTITA OKOLIŠA

- **Električne alate, baterij, pribor i ambalažu ne bacajte u kućni otpad** (samo za EU-države)
  - prema Europskoj direktivi 2002/96/EG o staroj električnoj i elektroničkoj opremi i njenoj primjeni u skladu sa nacionalnim zakonom, istrošeni električni alati moraju se sakupljati odvojeno i odvesti u posebne pogone za reciklažu
  - na to posjedjača simbol <sup>11</sup> kada se javi potreba za odlaganjem
- ! **prije bacanja alata izvadite bateriju**
- Vađenje/bacanje baterija <sup>20</sup>
  - ! **baterije vadite samo ako su potpuno prazne**
  - kako biste spriječili strujni udar, prostor za baterije oblijepite sigurnom ljepljivom trakom
  - bateriju bacite na ovlaštenom mjestu za bacanje baterija
  - ! **u dodiru s vatrom baterije će eksplodirati, stoga ne spaljujte bateriju iz bilo kojih razloga**

#### DEKLARACIJA O SUKLADNOSTI CE

- Izjavljujemo uz punu odgovornost da je ovaj proizvod opisan u "Tehnički podaci" usklađen sa sljedećim normama ili normativnim dokumentima: EN 60335, EN 60745, EN 61000, EN 55014 prema odredbama smjernica 2006/95/EG, 2004/108/EG, 2006/42/EG, 2000/14/EG, 2011/65/EU
- **Tehnička dokumentacija se može dobiti kod:** SKIL Europe BV (PT-SEU/ENG1), 4825 BD Breda, NL

Marijn van der Hoofden      Olaf Dijkgraaf  
Operations & Engineering      Approval Manager



SKIL Europe BV, 4825 BD Breda, NL

19.08.2013

CE11

#### BUCI/VIBRACIJAMA

- Mjereno prema EN 60745 prag zvučnog tlaka ovog električnog alata iznosi 56 dB(A) a jakost zvuka 76 dB(A) (standardna devijacija: 3 dB), a vibracija <2,5 m/s<sup>2</sup> (postupkom na šaci-ruci; nesigurnost K = 1,5 m/s<sup>2</sup>)
- Pri mjerenju izvedenom u skladu s 2000/14/EG (EN/ISO 3744) zajamčena razina buke LWA manja je od 79 dB(A) (postupak vrednovanja usklađenosti prema Dodatku V)
- Razina emitiranja vibracija izmjerena je sukladno normiranom testu danom u EN 60745; ona se može koristiti za usporedbu jedne alatke s drugom, te preliminarnu procjenu izloženosti vibracijama pri uporabi alatke za navedene namjene
  - uporaba ove alatke za druge namjene ili s drugim ili slabo održavanim nastavcima, može u značajnoj mjeri **uvećati** razinu izloženosti
  - vrijeme tokom kojega je alatka isključena, ili je uključena ali se njome ne radi, može značajno **umanjiti** razinu izloženosti
- ! **zaštitite se od posljedica vibracija održavanjem alatke i njezinih nastavaka, održavanjem Vaših ruku toplima, te organiziranjem Vaših obrazaca rada**

SRB

#### Akumulatorske makaze za žbunje i travu

0755

#### UPUTSTVO

- Ovaj alat je projektovan za obrezivanje trave, žbunja i živih ograda i namenjen je samo za upotrebu u domaćinstvu
- Ovaj alat nije namenjen za profesionalnu upotrebu
- Pažljivo pročitajte ovo uputstvo za upotrebu i sačuvajte ga za kasnije potrebe <sup>3</sup>
- **Posebno obratite pažnju na uputstva o bezbednosti i upozorenja; ukoliko ih ne sledite, može da dođe do ozbiljnih povreda**
- Proverite da li ambalaža sadrži sve delove prikazane na šemi <sup>2</sup>

- U slučaju da delovi nedostaju ili su oštećeni, molimo kontaktirajte svog prodavca

## TEHNIČKI PODACI ①

### ELEMENTI ALATA ②

- A Integrisana baterija
- B Punjač
- C Konektor punjača
- D Svetlo punjača
- E Sigurnosni prekidač
- F Prekidač
- G Poklopac dugmeta za uključivanje
- H Zaštitni poklopac
- J Sečivo za travu
- K Sečivo za žbunje
- L Šina za odlaganje (zavrtnji nisu priloženi)
- M Štitnici sečiva (2)
- N Kuka za čuvanje sečiva

## SIGURNOST

### TA UPUTSTVA ZA BEZBEDAN RAD

**PAŽNJA!** Čitajte sva upozorenja i uputstva. Propusti kod pridržavanja upozorenja i uputstava mogu imati za posledicu električni udar, požar i/ili teške povrede. **Čuvajte sva upozorenja i uputstva za budućnost.** Pojam upotrebljen u upozorenjima "električni alat" odnosi se na električne alate sa radom na mreži (sa mrežnim kablom) i na električne alate sa radom na akumulator (bez mrežnog kabla).

#### 1) SIGURNOST NA RADNOM MESTU

- a) **Držite Vaše područje rada čisto i pospremljeno.** Nered ili neosvetljena radna područja mogu voditi nesrećama.
- b) **Ne radite sa aparatom u okolini ugroženoj od eksplozija u kojoj se nalaze zapaljive tečnosti, gasovi ili prašine.** Električni alati proizvode varnice, koje mogu zapaliti prašinu ili isparenja.
- c) **Za vreme korišćenja električnog alata držite podalje decu i druge osobe.** Kod skretanja možete izgubiti kontrolu nad aparatom.

#### 2) ELEKTRIČNA SIGURNOST

- a) **Utikač za priključak aparata mora odgovarati utičnoj kutiji. Utikač se nesme nikako menjati. Ne upotrebljavajte adaptere utikača zajedno sa aparatima sa uzemljenom zaštitom.** Ne promenjeni utikači i odgovarajuće utičnice smanjuju rizik od električnog udara.
- b) **Izbegavajte telesni kontakt sa uzemljenim gornjim površinama, kao što su cevi, grejanja, šporeti i rashladni ormani.** Postoji povećani rizik od električnog udara, ako je Vaše telo uzemljeno.
- c) **Držite aparat podalje od kiše ili vlage.** Prodiranje vode u električni aparat povećava rizik od električnog udara.
- d) **Ne koristite kabl da bi aparat nosili, obesili ili ga izvlačili iz utičnice. Držite kabl dalje od vreline, ulja, oštih ivica ili pokretnih delova aparata.** Oštećeni ili zamršeni kablovi povećavaju rizik od elektrinog udara.

e) **Ako sa nekim električnim alatom radite u prirodi, upotrebljavajte samo produžne kablove koji su dozvoljeni za spoljno područje.** Upotreba produžnog kabla pogodnog za spoljno područje smanjuje rizik od električnog udara.

f) **Ako rad električnog alata ne može da se izbegne u vlažnoj okolini, koristite prekidač strujne zaštite pri kvaru.** Upotreba prekidača strujne zaštite pri kvaru smanjuje rizik od električnog udara.

#### 3) SIGURNOST OSOBA

- a) **Budite pažljivi, pazite na to, šta radite i idite razumno na posao sa električnim alatom. Ne upotrebljavajte aparat, kada ste umorni ili pod uticajem droga, alkohola ili lekova.** Momenat nepažnje kod upotrebe aparata može voditi do ozbiljnih povreda.
  - b) **Nosite ličnu zaštitnu opremu i uvek zaštitne naočare.** Nošenje lične zaštitne opreme, kao maske za prašinu, sigurnosne cipele koje ne klizaju, zaštitni šlem ili zaštitu za sluh, zavisno od vrste i upotrebe električnog alata, smanjujete rizik od povreda.
  - c) **Izbegavajte nenamerno puštanje u rad. Uverite se da je električni alat isključen, pre nego što ga priključite na struju i/ili na akumulator, uzmete ga ili nosite.** Ako prilikom nošenja električnog alata držite prst na prekidaču ili aparat uključen priključujete na struju, može ovo voditi nesrećama.
  - d) **Uklonite alate za podešavanje ili ključeve za zavrtnje, pre nego što uključite aparat.** Alat ili ključ koji se nalazi u delu aparata koji se okreće, može voditi povredama.
  - e) **Ne preceňujete sebe. Pobrinite se da sigurno stojite i održavajte u svako doba ravnotežu.** Na taj način možete bolje kontrolisati aparat u neočekivanim situacijama.
  - f) **Nosite pogodno odelo. Ne nosite široko odelo ili nakit. Držite kosu, odelo i rukavice podalje od pokretnih delova.** Opušteno odelo, nakit ili duža kosa mogu biti zahvaćeni od rotirajućih delova.
  - g) **Ako se mogu montirati uređaji za usisavanje prašine i uređaji za hvatanje prašine, uverite se da li su priključeni i ispravno koriste.** Upotreba usisavanja prašine može smanjiti opasnosti od prašine.
- #### 4) BRIŽLJIVO OPHODJENJE I KORIŠĆENJE ELEKTRIČNIH ALATA
- a) **Ne preopterećujte aparat. Upotrebljavajte za Vaš posao električni alat odredjen za to.** Sa odgovarajućim električnim alatom radićete bolje i sigurnije u navedenom području rada.
  - b) **Ne upotrebljavajte električni alat, čiji je prekidač u kvaru.** Električni alat koji više ne može da se uključi ili isključi je opasan i mora da se popravi.
  - c) **Izvučite utikač iz utičnice i/ili uklonite akumulator pre nego što preduzmete podešavanja na aparatu, promenu delova pribora ili ostavite aparat.** Ova mera opreza sprečava nenamerni start aparata.
  - d) **Čuvajte nekorišćene električne alate izvan domašaja dece. Ne dopustite osobama da koriste aparat, koje ga ne poznaju ili nisu pročitali ova uputstva.** Električni alati su opasni, ako ih koriste neiskusne osobe.
  - e) **Održavajte aparat brižljivo. Kontrolišite, da li pokretni delovi aparata funkcionišu besprekorno i ne slepljuju, da li su delovi slomljeni ili tako**

**oštećeni, da je funkcija aparata oštećena. Popravite oštećene delove pre upotrebe aparata.** Mnoge nesreće imaju svoj uzrok u loše održavanim električnim alatima.

- f) **Držite alate za sečenja oštre i čiste.** Brižljivo negovani alati za sečenje sa oštrim sečivima manje slepljuju i lakše se vode.
- g) **Upotrebljavajte električne alate, pribor, alate koji se umeću itd. prema ovim uputstvima. Obratite pažnju pritom na uputstva za rad i posao koji treba izvesti.** Upotreba električnih alata za druge od propisanih namena može voditi opasnim situacijama.
- 5) BRIŽLJIVO OPHODJENJE I KORIŠĆENJE APARATA SA AKUMULATOROM**
- a) **Punite akumulator samo u aparatima za punjenje koje propisuje proizvođač.** Za aparat za punjenje koji je pogodan za određenu vrstu akumulatora, postoji opasnost od požara, ako se upotrebljava sa drugim akumulatorom.
- b) **Upotrebljavajte samo za to predviđene akumulator u električnim alatima.** Upotreba drugih akumulatora može voditi povredama i opasnosti od požara.
- c) **Držite ne korišćen akumulator podalje od kancelarijskih spajalica, novčića, ključeva, eksera, zavrtnja ili drugih malih metalnih predmeta koji mogu prouzrokovati premošćavanje kontakata.** Kratak spoj između kontakata akumulatora može imati za posledicu zagorevanje ili vatra.
- d) **Kod pogrešne primene može izaći tečnost iz akumulatora. Izbegavajte kontakt sa njom. Kod slučajnog kontakta isperite sa vodom. Ako tečnost dodje u dodir sa očima, potražite i lekarsku pomoć dodatno.** Tečnost akumulatora koja može izaći napolje može voditi nadražajima kože ili opekotinama.

## **6) SERVIS**

- a) **Neka Vaš aparat popravljiva samo kvalifikovano stručno osoblje i samo sa originalnim rezervnim delovima.** Na taj način se obezbeđuje da oстане sačuvana sigurnost aparata.

## **POSEBNA BEZBEDNOSNA UPUTSTVA ZA AKUMULATORSE MAKAZE ZA ŽBUNJE I TRAVU**

### **OPŠTA**

- Ovaj alat namenjen je za upotrebu osobama (uključujući i decu) sa smanjenim fizičkim, senzorskim ili mentalnim sposobnostima ili sa manjkom iskustva i znanja, a ako im osoba zadužena za njihovu bezbednost nije pružila odgovarajuća pomoć i uputstvo kako koristiti alat
- Vodite računa da se deca ne igraju sa alatom
- Alat koristite isključivo pri dnevnom svetlu ili uz odgovarajuće veštačko osvetljenje
- Ne obrezujte žive ograde dok su mokre
- Ruke i stopala držite podalje od reznog sečiva, naročito prilikom uključivanja alata
- Nikada ne rukujte alatom u neposrednoj blizini drugih lica (naročito dece) i životinja
- Korisnik je odgovoran za nezgode ili opasnosti kojima su izložena druga lica ili njihova imovina

### **PRE UPOTREBE**

- Pre prvog korišćenja električnog alata, preporučuje se da dobijete praktične informacije

- Uvek se uverite da je napon struje isti kao i napon naveden na pločici sa nazivom punjaču
- Proverite funkcionisanje električnog alata pre upotrebe i u slučaju postojanja bilo kakvog kvara dajte odmah na popravku nikada ne otvarajte alat sami
- Pre upotrebe, pažljivo pregledajte prostor u kojem se vrši sečenje i uklonite sva strana tela koja bi se mogla naći među oštricama sečiva (kao npr. kamenje, ekseri, žičane ograde, metalni podupirači za biljke)

### **TOKOM UPOTREBE**

- Nosite zaštitne rukavice, zaštitne naočari, odeću pripijenu uz telo i zaštitu za kosu (ukoliko je dugačka)
- Kada rukujete alatom, uvek nosite pantalone sa dugim nogavicama, duge rukave i čvrste cipele
- Zauzmite bezbedan stav prilikom rada (nemojte se naginjati, naročito ukoliko ste na stepenicima ili merdevinama)
- **Hvatajte električni alat isključivo za izolovane hvataljke, jer oštrice sečiva mogu dodirnuti skrivene električne vodove ili kabl samog alata** (prilikom kontakta oštrica sečiva i vodova pod naponom, metalni delovi električnog alata mogu biti izloženi naponu, usled čega rukovalac može doživeti električni udar)
- **(Produžni) Kabl držite podalje od prostora u kojem se vrši sečenje** (tokom rada, kabl može ostati sakriven u žbunju, i slučajno presečen oštricama)
- **Sve delove tela držite podalje od oštrica sečiva; dok su oštrice u pokretu, nemojte uklanjati posećeni materijal ili pridržavati materijal radi sečenja; prilikom uklanjanja zaglavljene materijala, prekidač obavezno mora biti u položaju "isključeno"** (trenutak nepažnje tokom korišćenja alata može dovesti do ozbiljnih fizičkih povreda)
- U slučaju električnog ili mehaničkog kvara odmah isključiti alat ili izvući punjač iz struje

### **NAKON UPOTREBE**

- **Alat nosite držeći ga za ručicu, blokiranih oštrica sečiva, a tokom transporta ili skladištenja, uvek postavite poklopac sečiva** (adekvatno rukovanje alatom smanjuje mogućnost fizičkih povreda izazvanih oštricama sečiva)

### **PUNJENJE/BATERIJA**

- Punite bateriju samo punjačem koji se isporučuje uz alat
- Nemojte puniti bateriju u vlažnom ili mokrom okruženju
- Ne izlažite alat/punjač kiši
- Odlazite alat/punjač na msetima gde temperatura neće preći 40°C niti pasti ispod 0°C
- Nemojte koristiti punjač ako su oštećeni; odnesite ih ovlašćeni SKIL servis da ih pregledaju
- Nemojte koristiti punjač ako su mu oštećeni kabl ili utikač; oni treba odmah da budu zamenjeni u nekom od ovlašćenih SKIL servisa
- Nemojte izgubiti alat ili punjač

### **OBJAŠNJENJE SIMBOLA NA ALATU/PUNJAČ**

- ③ **Pročitajte uputstvo za korišćenje pre prve upotrebe**
- ④ **Ne izlažite alat/punjač kiši**
- ⑤ **Upozorenje!** Posle isključivanja, sečivo će biti u pokretu još nekoliko trenutaka
- ⑥ **Obratite pažnju na rizik od povreda izazvanih letećim otpacima** (druga lica držite na bezbednoj udaljenosti od radnog prostora)
- ⑦ Punjač koristite samo u njegovu
- ⑧ Dvostruka izolacija (nije potrebna žica za uzemljenje)

- ⑨ Automatsko isključivanje kada se punjač pregrije (termički osigurač pregoreva i punjač se ne može koristiti)
- ⑩ Nepravilno povezani polaritet punjača može sprokrovati opasnost (bateriju puniti samo pomoću originalnog punjača)
- ⑪ Punjač ne odlažite u kućne otpatke
- ⑫ Bateriju ne odlažite u kućne otpatke

## UPUTSTVO ZA KORIŠĆENJE

- Punjenje baterije ⑬
  - baterija kod novih alata nije potpuno napunjena
  - ! **iskopčajte punjač iz alata posle punjenja jer time podužavate vek trajanja baterije**

### VAŽNO:

- punjač i bateriju se mogu zagrejati tokom punjenja; to je normalno i ne znači nikakav kvar
- ! **litijum-jonska baterija koji je nov ili duže van upotrebe daje svoju punu snagu tek posle približno 3 ciklusa punjenja/praznjenja**
- povežite punjač B i na zidnu utičnicu i na konektor C
- svetlosni indikator punjenja D se uključuje i signalizira da se alat puni
- kada je baterija potpuno napunjena, se gasi svetlosni indikator punjenja D (posle 4-6 sata)
- litijum-jonska baterija se može puniti bilo kada (prekid postupka punjenja ne oštećuje bateriju)
- litijumsko-jonska baterija ne mora biti ispražnjena pre punjenja (nema "memorijskog efekta", kao kod niki-kadmijumskih baterija)
- ako nastupi duži period mirovanja alata, najbolje je isključiti punjač iz struje

- Zaštita baterije

Isključuje alat automatski kada

- 1) temperatura baterije nije u okviru dozvoljenog opsega radne temperature od -10 do +60°C
- 2) je litijumsko-jonska baterija gotovo ispražnjena (radi zaštite od dubinskog praznjenja)

! **prestanite da pritiskate prekidač za uključivanje/isključivanje nakon automatskog isključivanja alata jer možete oštetiti bateriju**

- Sigurnosni prekidač za uključivanje/isključivanje ⑭

Sprečava slučajno uključivanje alata

- uključite alat tako što ćete najpre pritisnuti sigurnosni prekidač E ②, a zatim prekidač F ②
- isključite alat otpuštanjem prekidača F
- pre isključivanja, alat udaljite iz prostora u kojem je vršeno sečenje

! **posle isključivanja, sečivo će rotirati još nekoliko trenutaka**

- Zamena sečiva ⑮

! **nosite zaštitne rukavice**

- okrenite alat naopačke
- pritisnite dugme za uključivanje G
- zaštitni poklopac pomerite H u smeru koji je odštampan na poklopcu i podignite ga sa kućišta

! **budite pažljivi prilikom podizanja zaštitnog poklopca; može se desiti da sečivo za žbunje neočekivano padne**

- izvadite sečivo J ili K i montirajte potrebno sečivo kao na ilustraciji

- vratite zaštitni poklopac H i gurnite prema sečivu tako da klikne u položaj
- Držanje i upravljanje alata
  - ! **dok radite, uvek držite alat za mesto(a) koje(a) su označena sivom bojom** ⑯
  - održavajte stabilan položaj tokom rada
  - držite ruke dalje od reznih sečiva
- Obrezivanje živih ograda ⑰
  - živu ogradu najpre obrezujte bočno (odozdo nagore), zatim secite vrh
  - bočne strane žive ograde obrezujte tako da pri vrhu bude malo uža
  - za sečenje debljih grana koristite ručnu testeru ili makaze za kalemljenje
  - sečivo za žbunje K kao i sečivo za travu J mogu da se koriste za obrezivanje živih ograda
- Podrezivanje trave i žbunja ⑱
  - kada sečete visoku travu, radite u etapama odozgo i pravite male otkose
  - za optimalne rezultate sečenja, sečite samo suhu travu
  - držite aparat podalje od čvrstih predmeta da biste rezna sečiva zaštitili od preteranog habanja
  - sečivo za travu J može da se koristi i za obrezivanje žbunja

## SAVETI ZA PRIMENU

- Za obrezivanje žive ograde na podjednako visini
  - duž žive ograde pričvrstite žicu na željenoj visini
  - obrezujte živu ogradu tik iznad žice
- Preporučeno vreme za sečenje/obrezivanje (Zapadna Evropa)
  - listopadne žive ograde obrezujte u junu i oktobru
  - zimzelene žive ograde obrezujte u aprilu i avgustu
  - četinare i drugo brzo rastuće žbunje obrezujte svakih 6 nedelja od maja do oktobra

## ODRŽAVANJE / SERVIS

- Ovaj alat nije namenjen za profesionalnu upotrebu
- **Otvaranjem obloge kućišta može se razoriti uređaj**
- Održavajte čistoću alata, punjača i reznih sečiva
  - ! **pre nego što počnete sa čišćenjem izvucite punjač iz struje**
  - alat čistite vlažnom krpom (nemojte koristiti agense ili rastvore za čišćenje)
  - posle upotrebe uvek pažljivo očistite i blago podmažite oštrice sečiva
  - ! **nosite rukavice tokom rukovanja oštricama sečiva ili njihovog čišćenja**
- Redovno proveravajte stanje oštrica sečiva i zategnutost zavrtnja sečiva
- Redovno proveravajte da li ima pohabanih ili oštećenih delova i izvršite popravku/zamenu kada je to potrebno
- Oštrenje sečiva
  - uklonite rezna sečiva sa alata pre oštrenja
  - oštrice sečiva naoštrite malom, glatkom turpijom ukoliko je njihovo oštećenje izazvao čvrst predmet
  - međutim, savetujemo Vam da oštrenje sečiva poverite stručnom licu
  - posle oštrenja, podmažite oštrice sečiva

- Skladištenje <sup>19</sup>
  - čuvajte alat na suvom u njegovu i zaključanom mestu, van domašaja dece
  - šinu za odlaganje dobro pričvrstite L za zid pomoću 4 zavrtnja (nisu priloženi) u horizontalnom položaju
  - prilikom skladištenja alata M <sup>2</sup> koristite štitičke sečiva
  - podmažite rezna sečiva pre skladištenja alata
- Ako bi alat/punjač i pored brižljivog postupka izrade i kontrole nekada otkazao, popravku mora vršiti neki autorizovani servis za SKIL-električne alate
  - pošaljite nerastavljeni alat i punjač zajedno sa potvrdom o kupovini vašem nabavljaču ili najbližem SKIL servisu (adrese i oznake rezervnih delova možete naći na www.skil.com)
  - u slučaju kvara na punjaču pošaljite i punjač i bateriju prodavcu ili SKIL servisu

### REŠAVANJE PROBLEMA

- Na spisku koji sledi dati su simptomi problema, mogući uzroci i postupci namenjeni njihovom otklanjanju (ukoliko ovim putem problem ne bude otkriven, obratite se prodavcu ili servisu)
- ★ Isprekidan rad alata
  - neispravno unutrašnje ožičenje -> obratite se prodavcu/servisu
  - neispravan prekidač za uključivanje/isključivanje -> obratite se prodavcu/servisu
- ★ Motor radi ali se oštrice ne pomeraju
  - unutrašnji kvar -> obratite se prodavcu/servisu
- ★ Zagrevanje oštrica sečiva
  - tupe oštrice sečiva -> naoštrite sečivo
  - ulubljene oštrice sečiva -> izvršite pregled sečiva
  - preveliko trenje usled nedovoljne količine maziva -> podmažite sečivo

## ZAŠTITA OKOLINE

- Električne alate, baterije, pribora i ambalaže ne odlažite u kućne otpatke (samo za EU-države)
  - prema Evropskoj direktivi 2002/96/EG o staroj električnoj i elektronskoj opremi i njenoj upotrebi u skladu sa nacionalnim pravom, električni alati koji su istrošeni moraju biti sakupljeni odvojeno i dostavljeni pogonu za reciklažu
  - simbol <sup>11</sup> će vas podsetiti na to
- ! **izvadite bateriju pre odlaganja alata**
- Skidanje/odlaganje baterija <sup>20</sup>
  - ! **baterije vadite samo ako su potpuno prazne**
  - zaštitite izvode baterije izolacionom trakom da biste sprečili kratak spoj
  - odložite bateriju na zvaničnoj sabirnoj stanici za baterije
- ! **baterije će eksplodirati ako se izlože vatri, zato nikada ne palite baterije**

## DEKLARACIJA O USKLAĐENOSTI CE

- Izjavljujemo na vlastitu odgovornost da je pod "Tehnički podaci" opisani proizvod usaglašen sa sledećim standardima ili normativnim aktima: EN 60335, EN 60745, EN 61000, EN 55014 prema odredbama smernica 2006/95/EG, 2004/108/EG, 2006/42/EG, 2000/14/EG, 2011/65/EU

- **Tehnička dokumentacija kod:** SKIL Europe BV (PT-SEU/ENG1), 4825 BD Breda, NL

Marijn van der Hoofden      Olaf Dijkgraaf  
Operations & Engineering      Approval Manager



SKIL Europe BV, 4825 BD Breda, NL

19.08.2013

CE11

### BUKA/VIBRACIJE

- Mereno u skladu sa EN 60745 nivo pritiska zvuka ovog alata iznosi 56 dB(A) a jačina zvuka 76 dB(A) (normalno odstupanje: 3 dB), a vibracija <2,5 m/s<sup>2</sup> (mereno metodom na šaci-ruci; nesigurnost K = 1,5 m/s<sup>2</sup>)
- Garantovani nivo jačine zvuka LWA, izmeren u skladu sa 2000/14/EG (EN/ISO 3744) niži je od 79 dB(A) (postupak ocene usaglašenosti prema Dodatku V)
- Nivo emisije vibracija izmeren je u skladu sa standardizovanim testom datim u EN 60745; on se može koristiti za upoređenje jedne alatke sa drugom, kao i za preliminarnu procenu izloženosti vibracijama pri korišćenju ove alatke za pomenute namene
  - korišćenje alatke u drugačije svrhe ili sa drugačijim ili slabo održavanim nastavcima može značajno povećati nivo izloženosti
  - vreme kada je alatka isključena ili kada je uključena, ali se njome ne radi, može značajno smanjiti nivo izloženosti
- ! **zaštitite se od posledica vibracija održavanjem alatke i njenih nastavaka, održavajući Vaše ruke toplim i organizovanjem Vaših radnih obrazaca**

SLO

## Brezvrvične škarje za rezanje trave/grmičevja

0755

### UVOD

- Orodje je zasnovano za rezanje trave, grmičevja in žive meje ter je namenjeno izključno domaći uporabi
- Orodje ni namenjeno profesionalni uporabi
- Pred uporabo pazorno preberite navodila za uporabo in jih shranite, da jih boste lahko uporabljali tudi v prihodnosti <sup>3</sup>
- **Posebno pozornost namenite navodilom in opozorilom o varnosti; če jih ne boste upoštevali, lahko pride do hudih poškodb**
- Preglejte, ali embalaža vsebuje vse dele, prikazane na skici <sup>2</sup>
- V primeru manjkajočih ali okvarjenih delov se obrnite na prodajalca

### TEHNIČNI PODATKI <sup>1</sup>

#### DELI ORODJA <sup>2</sup>

- A Integrirana baterija
- B Polnilnik
- C Priključek polnilnika



- D Lučka polnilca
- E Varnostno stikalo
- F Sprožilec
- G Gumb za aktiviranje pokrova
- H Zaščitni pokrov
- J Režilo za travo
- K Režilo za grmičevje
- L Obešalnik za shranjevanje (**vijaki niso vključeni v obseg dobave**)
- M Varovala rezila (2)
- N Kavelj za shranjevanje rezila

## VARNOST

### SPLOŠNA VARNOSTNA NAVODILA

**⚠ OPOZORILO! Preberite vsa opozorila in napotila.** Napake zaradi neupoštevanja spodaj navedenih opozoril in napotil lahko povzročijo električni udar, požar in/ali težke telesne poškodbe. **Vsa opozorila in napotila shranite, ker jih boste v prihodnje še potrebovali.** Pojem "električno orodje", ki se pojavlja v nadaljnjem besedilu, se nanaša na električna orodja z električnim pogonom (z električnim kablom) in na akumulatorska električna orodja (brez električnega kabla).

#### 1) VARNOST NA DELOVNEM MESTU

- a) **Poskrbite, da bo Vaše delovno mesto vedno čisto in urejeno.** Nered ali neosvetljena delovna področja lahko povzročijo nezgode.
- b) **Prosimo, da orodja ne uporabljate v okolju, kjer je nevarnost za eksplozijo in v katerem se nahajajo gorljive tekočine, plini in prah.** Električna orodja povzročajo iskenje, zato se gorljivi prah ali pare lahko vnamejo.
- c) **Ne dovolite otrokom in drugim osebam, da bi se medtem ko delate, približali električnemu orodju.** Druge osebe lahko odvrnejo Vašo pozornost drugam in izgubili boste nadzor nad orodje.

#### 2) ELEKTRIČNA VARNOST

- a) **Vtič mora ustrezati električni vtičnici in ga pod nobenim pogojem ne smete spreminjati.** Uporaba adapterskih vtičev v kombinaciji z ozemljena orodja ni dovoljena. Originalni oziroma nespremenjeni vtiči in ustrezne vtičnice zmanjšujejo tveganje električnega udara.
- b) **Izogibajte se telesnemu stiku z ozemljenimi površinami, na primer s cevmi, grelci, štedilniki in hladilniki.** Če je ozemljeno tudi vaše telo, obstaja povečano tveganje električnega udara.
- c) **Zavarujte orodje pred dežjem ali vlago.** Vdor vode v električno orodje povečuje tveganje električnega udara.
- d) **Električnega kabla ne uporabljajte za prenašanje ali obešanje orodja in ne vlecite vtič iz vtičnice tako, da vlečete za kabel.** Zavarujte kabel pred vročino, oljem, ostrimi robovi in premikajočimi se deli orodja. Poškodovani ali prepleteni kabli povečujejo tveganje električnega udara.
- e) **Če z električnim orodjem delate na prostem, uporabljajte izključno kabelski podaljšek, ki je atestiran za delo na prostem.** Uporaba kabelskega podaljška, primerne za delo na prostem, zmanjšuje tveganje električnega udara.

- f) **Če je uporaba električnega orodja v vlažnem okolju neizogibna, uporabljajte prekinjevalec električnega tokokroga.** Prekinjevalca električnega tokokroga zmanjšuje tveganje električnega udara.

#### 3) OSEBNA VARNOST

- a) **Bodite zbrani in pazite, kaj delate. Dela z električnim orodjem se lotite razumno. Nikoli ne uporabljajte orodja, če ste utrujeni in če ste pod vplivom mamil, alkohola ali zdravil.** En sam trenutek nepazljivosti pri uporabi orodja ima lahko za posledico resne telesne poškodbe.
  - b) **Uporabljajte osebna zaščitna sredstva in vedno nosite zaščitna očala.** Uporaba osebnih zaščitnih sredstev, na primer maske proti prahu, nedersečih zaščitnih čevljev, zaščitne čelade in glušnikov, odvisno od vrste in uporabe električnega orodja, zmanjšuje tveganje telesnih poškodb.
  - c) **Izogibajte se nenamernemu zagonu. Pred priključitvijo električnega orodja na električno omrežje in/ali na akumulator in pred dviganjem ali nošenjem se prepričajte, če je električno orodje izklopljeno.** Prenašanje naprave s prstom na stikalu ali priključitev vklopljenega električnega orodja na električno omrežje je lahko vzrok za nezgodo.
  - d) **Pred vklopom orodja odstranite z nje nastavitvena orodja ali vijadni ključ.** Orodje ali ključ, ki se nahajata na vrtečem se delu električnega orodja, lahko povzročita nezgodo.
  - e) **Ne preobremenjujte se in poskrbite za varno stojišče in stalno ravnotežje.** Tako boste lahko v nepričakovani situaciji bolje obvladali orodje.
  - f) **Nosite primerno obleko, ki naj ne bo preohlapna. Ne nosite nakita. Lasje, oblačila in rokavice naj se ne približujejo premikajočim se delom orodja.** Premikajoči se deli orodja lahko zgrabijo ohlapno obleko, nakit, ali dolge lase.
  - g) **Če je možno na orodje namestiti priprave za odsesavanje in prestrazanje prahu, prepričajte se, ali so le-te priključene in, če jih pravilno uporabljate.** Uporaba priprav za odsesavanje prahu zmanjšuje zdravstveno ogroženost zaradi prahu.
- #### 4) RAVNANJE IN NEGA ROČNEGA ORODJA
- a) **Ne preobremenjujte orodja. Za določeno delo uporabljajte električno orodje, ki je predvideno za opravljanje tega dela.** Z ustreznim električnim orodjem boste delo opravili bolje in varneje, ker je bilo v ta namen tudi konstruirano.
  - b) **Električno orodje, ki ima pokvarjeno stikalo, ne uporabljajte.** Električno orodje, ki ga ni možno vklopiti ali izklopiti, je nevarno in ga je potrebno popraviti.
  - c) **Pred nastavljanjem naprave, zamenjavo delov pribora ali odlaganjem naprave izvlecite vtič iz električne vtičnice in/ali odstranite akumulator.** Ta previdnostni ukrep onemogoča nepredviden zagon orodja.
  - d) **Kadar orodja ne uporabljate ga shranjujte izven dosega otrok.** Osebam, ki orodja ne poznajo ali niso prebrale teh navodil, orodja ne dovolite uporabljati. Električna orodja so nevarna, če jih uporabljajo neizkušene osebe.
  - e) **Skrbno negujte orodje. Preverite, če premikajoči se deli orodja delujejo brezhibno in če se ne zatikajo, oziroma, če kakšen del orodja ni zlomljen ali**

poškodovan do te mere, da bi oviral njegovo delovanje. Pred nadaljnjo uporabo je potrebno poškodovani del popraviti. Vzrok za številne nezgode so ravno slabo vzdrževana električna orodja.

- f) **Rezalna orodja naj bodo ostra in čista.** Skrbno negovana rezalna orodja z ostrimi rezili se manj zatikajo in so boljše vodljiva.
- g) **Električna orodja, pribor, nastavke in podobno uporabljajte v skladu s temi navodili. Pri tem upoštevajte delovne pogoje in vrsto dela, ki ga nameravate opraviti.** Zaradi uporabe električnega orodja v druge, nepredvidene namene, lahko nastanejo nevarne situacije.

#### 5) SKRBNO RAVNANJE ZA AKUMULATORSKIMI NAPRAVAMI IN NJIHOVA UPORABA

- a) **Prosimo, da akumulatorske baterije polnite samo v polnilnikih, ki jih priporoča proizvajalec.** Na polnilniku, predvidenem za polnjenje določene vrste akumulatorskih baterij, lahko pride do požara, če ga uporabljate za polnjenje drugih vrst akumulatorskih baterij.
- b) **Za pogon akumulatorskih orodij uporabljajte samo zanje predvidene akumulatorske baterije.** Uporaba drugačnih akumulatorskih baterij lahko povzroči telesne poškodbe ali požar.
- c) **Kadar akumulatorska baterija ni v orodju, pazite, da ne pride v stik s kovinskimi predmeti kot so pisarniške sponke, kovanci, ključi, želji, vijaki ali ostali kovinski predmeti, ki bi lahko povzročili stik med obema poloma akumulatorja.** Kratek stik med kontakti akumulatorske baterije lahko povzroči opekline ali požar.
- d) **Pri napačni uporabi lahko iz akumulatorske baterije priteče tekočina. Izogibajte se stiku z njo. V primeru naključnega stika prizadeto mesto spirajte z vodo. Če pride akumulatorska tekočina v oči, po spiranju poiščite tudi zdravniško pomoč.** Iztekanje tekočine iz akumulatorja lahko povzroči draženje kože ali opekline.

#### 6) SERVIS

- a) **Popravilo orodja lahko opravi samo usposobljena strokovna oseba in to izključno z originalnimi nadomestnimi deli.** Le tako bo ohranjena nadaljnja varnost orodja.

#### POSEBNA VARNOSTNA NAVODILA ZA BREZVRVIČNE ŠKARJE ZA REZANJE TRAVE/GRMIČEVJA

#### SPLOŠNO

- To orodje ni namenjeno uporabi s strani oseb (vključujoč tudi otroke) z zmanjšanimi fizičnimi, senzoričnimi ali mentalnimi sposobnostmi, oz. s premalo izkušnjami ali znanja, edino, če slednji niso bili primerno usposobljeni iz inštruirani za uporabo tovrstnega orodja, s strani osebe, ki je odgovorna za njihovo varnost
- Zagotovite, da se otroci ne bodo igrali z orodjem
- Orodje uporabljajte samo pri dnevni svetlobi ali ustreznih umetnih razsvetljavi
- Žive meje ne režite, če je ta mokra
- Rok in nog ne približujte rezilu, ter zlasti med vklopom orodja
- Orodja ne uporabljajte v neposredni bližini oseb (zlasti otrok) in živali

- Uporabnik je odgovoren za nezgode ali tveganja za druge osebe ali njihovo lastnino

#### PRED UPORABO

- Pred prvo uporabo orodja je priporočljivo dobiti praktične informacije
- Vedno preverite, če je napetost omrežja enaka napetosti, ki je navedena na tablici podatkov polnilca
- Pred vsako uporabo preverite pravilno delovanje orodja; v primeru okvare naj orodje takoj popravi strokovnjak v pooblaščen servisni delavnici; nikoli ne odpirajte orodja sami
- Pred uporabo temeljito pregledajte rezalno območje in odstranite vse zunanje predmete, ki bi se lahko zapletli med rezila (npr. kamne, nohte, žice ograj, kovinska ogrodja za rastline)

#### MED UPORABO

- Uporabljajte zaščitne rokavice, zaščitna očala, tesno oprjeta oblačila in zaščito za lase (velja za dolge lase)
- Pri delu z orodjem imejte vselej obelene dolge hlače, majico z dolgimi rokavi in odporno obutev
- Zavzemite varen položaj (ne nagibajte se prekomerno, zlasti na stopnicah in lestvah)
- Prijemajte samo izolirane dele orodja, saj lahko med uporabo orodja pride do stika rezila in skrite napeljavice ali kabla naprave** (ob stiku rezil in vodnika pod napetostjo lahko pride do nastanka napetosti tudi na nezaščitenih kovinskih delih orodja, kar lahko povzroči nevarnost električnega udara za uporabnika)
- Kabel (podaljšek) naj bo oddaljen od območja rezanja** (med uporabo orodja je lahko kabel skrit med grmičevjem in ga lahko prerežete z rezili)
- Vsi deli telesa naj bodo oddaljeni od rezil, med delovanjem rezil pa rezanega materiala ne odstranjujte niti ne držite materiala, ki ga želite odrezati; preverite, ali je med čiščenjem zagozdenega materiala stikalo izklopljeno** (trenutek nepazljivosti med uporabo orodja lahko povzroči resne poškodbe)
- V primeru električnih ali mehanskih motenj takoj izključite orodje ali izvlcite vtičak polnilca iz vtičnice

#### PO UPORABI

- Orodje pri prenašanju primite za ročaj, pri tem pa morajo biti rezila zaustavljena, pri prenosu ali skladiščenju orodja pa na rezila vselej namestite zaščito** (ustrezno ravnanje z orodjem bo zmanjšalo morebitne nevarnosti poškodb zaradi rezil)

#### POLNJENJE/AKUMULATORJI

- Akumulator polnite samo s polnilcem, ki je dobavljen skupaj z orodjem
- Ne polnite akumulatorja v vlažnih ali mokrih prostorih
- Ne izpostavljajte orodja in polnilca dežju
- Shranjujte orodje in polnilec v prostoru, kjer temperatura ne bo preseгла 40°C in ne bo padla pod 0°C
- Ne uporabljajte poškodovanega polnilca akumulatorjev; v pooblaščen Skilovi servisni delavnici preverite, če ustreza varnostnim zahtevam
- Kadar sta priključni kabel ali vtičak polnilca poškodovana, ga ne smete uporabljati, temveč ju obvezno zamenjajte v pooblaščen Skilovi servisni delavnici
- Ne razstavljajte polnilca ali oradja

#### POJASNILO OZNAK NA ORODJU/POLNILNIKU

- ③ **Pred uporabo preberite navodila za uporabo**
- ④ **Ne izpostavljajte orodja in polnilca dežju**

- ⑤ **Opozorilo!** Po izklopu orodja se njegovo rezilo še nekaj časa premika
- ⑥ **Bodite pozorni na nevarnost, ki jo povzročajo izvrženi ostanki** (navzoče osebe naj bodo na varni razdalji od delovnega območja)
- ⑦ Polnilnik uporabljajte samo v zaprtem prostoru
- ⑧ Dvojna izolacija (ozemljitveni kabel ni potreben)
- ⑨ Avtomatski izklop ob pregrevanju polnilnika (toplotna varovalka pregori in polnilnik neha delovati)
- ⑩ Napačna polariteta na priključku polnilnika lahko povzroči nevarnost (baterijo polnite vedno le s priloženim polnilnikom)
- ⑪ Polnilca ne odstranjujte s hišnimi odpadki
- ⑫ Akumulatorja ne odstranjujte s hišnimi odpadki

## UPORABA

- Polnjenje akumulatorja ⑬
  - baterija novega orodja ni polno napolnjena
  - ! po končanem ciklusu polnjenja izključite polnilec iz orodja, s tem podaljšamo življenjsko dobo akumulatorja**

### POMEMBNO:

- pri polnjenju se tako polnilec kot tudi akumulator lahko segrejeta; to je sicer normalen pojav in ni vzrok nepravilnega delovanja

**! nov litij-ionsko akumulator doseže svojo polno zmogljivost šele po približno 3 ciklih polnjenja/praznjenja; isto velja za litij-ionsko akumulatorje, ki dlje časa niso bili uporabljani**

- spojite polnilnik B s stensko vtičnico in priključkom C
- prižge se lučka D, ki naznačuje polnjenje orodje
- ko je akumulator popolnoma poln, se ugasne lučka D (po 4-6 urah)
- litij-ionsko baterijo lahko polnite kadarkoli (prekinjanje postopka polnjenja ne škoduje bateriji)
- litijevega ionskega akumulatorja pred polnjenjem ni treba povsem izprazniti (nima funkcije »pomnjenja«, kot jo imajo nikelj-kadmijevi akumulatorji)
- če predvidevate, da orodja ne boste uporabljali dlje časa, izključite vtičač polnilca iz vtičnice
- Zaščita akumulatorja  
Samodejno izključi orodje
  - 1) temperatura baterije ni v dovoljenem temperaturnem območju od -10 do 60°C
  - 2) litijev ionski akumulator je skoraj prazen (preprečite popolno izpraznitev)

**! po samodejnem izklopu ne pritiskajte stikala za vklop/izklop; baterija se lahko poškoduje**
- Vklopi/izklopi varnostno stikalo ⑭  
Ščiti orodje pred nenamernim izklopom
  - orodje vklopite tako, da najprej pritisnete varnostno stikalo E ② in nato še sprožilec F ②
  - orodje izklopite tako, da izpustite sprožilec F
  - orodje pred izklopom odstranite iz območja rezanja
  - ! po izklopu orodja se njegovo rezilo še nekaj časa vrti**
- Menjava rezila ⑮  
**! nosite zaščitne rokavice**
  - obrnite orodje na glavo
  - pritisnite sprožilnik G
  - zaščitni pokrov H potisnite v smeri puščice na pokrovu in ga odstranite z ohišja

- ! pri odstranjevanju zaščitnega pokrova bodite izjemno previdni, zlasti pri odstranjevanju pokrova rezila za grmičevje, saj lahko to nenadoma odpade**
  - odstranite pokrov J ali K in namestite zahtevano rezilo, kot je prikazano na sliki
  - namestite zaščitni pokrov H in ga potisnite, dokler ne zaskoči
- Držanje in vodenje orodja  
**! med delom vedno držite orodje za sivo obarvano mesto prijema ⑯**
  - ohranite stabilen delovni položaj
  - prstov ne približujte rezilu
- Rezanje žive meje ⑰
  - najprej obrežite stranske dele žive meje (od spodaj navzgor), nato pa se njen vrh
  - živo mejo režite tako, da bo na vrhu rahlo zožena
  - za rezanje debelejših vej uporabite ročno žago ali vrtno škarje
  - rezilo za grmičevje K in rezilo za travo J lahko uporabljate za obrezovanje žive meje
- Rezanje trave in grmičevja ⑱
  - visoko travo režite postopoma od zgoraj z majhnimi rezi
  - za optimalne rezultate režite zgolj suho travo
  - orodja ne približujte trdnim predmetom, da rezilo zaščitite pred prekomerno obrabo
  - rezilo za travo J lahko uporabljate tudi za obrezovanje grmičevja

## UPORABNI NASVETI

- Za rezanje žive meje na enakomerno višino
  - vrvico na zeleni višini speljite po celotni dolžini žive meje
  - živo mejo režite malo nad to vrvico
- Priporočeni meseci za rezanje oziroma obrezovanje žive meje (zahodna Evropa)
  - žive meje z odpadnimi listi režite junija in oktobra
  - zimzelene žive meje režite aprila in avgusta
  - iglavce in drugo hitro rastoče grmičevje režite vsakih 6 tednov od maja do oktobra

## VZDRŽEVANJE/SERVISIRANJE

- Orodje ni namenjeno profesionalni uporabi
- **Z odpiranjem okrova ohišja lahko orodje uničite**
- Orodje, polnilnik in rezila naj bodo vselej čisti  
**! pred čiščenjem potegneta električni vtič iz vtičnice**
  - orodje čistite z vlažno krpo (ne uporabljajte čistilnih sredstev ali topil)
  - po uporabi rezila vselej previdno očistite in rahlo namažite
- ! med rokanjem z rezili ali čiščenjem rezil nosite rokavice**
- Redno pregledujte rezila in tesnjenje vijakov na rezilih
- Redno pregledujte rabljene ali poškodovane delov in jih po potrebi posredujte v popravilo ali jih menjajte
- Ostrenje rezil
  - pred ostrenjem rezila tega odstranite iz orodja
  - ob poškodovanju rezil zaradi trdnega predmeta slednja naostrite z majhno in gladko pilo

- vendar svetujemo, da se za ostrenje rezil obrnete na strokovnjaka
- po vsakem ostrenju rezila namažite
- Shranjevanje ⑩
  - shranjujte orodje v **zaprtem prostoru** na suhem mestu in izven dosega otrok
  - s štirimi vijaki (**niso vključeni v obseg dobave**) obešalnik za shranjevanje L previdno pritrpite vodoravno na steno
  - pri shranjevanju orodja na rezilo namestite varovala M ②
  - pred shranjevanjem orodja namažite rezila
- Če bi kljub skrbnim postopkoma izdelave in preizkušanja prišlo do izpada delovanja orodja/polnilec, naj popravilo opravi servisna delavnica, pooblaščenca za popravila SKILevih električnih orodij
  - pošljite **nerazstavljeno** orodje ali polnilec skupaj s potrdilom o nakupu pri vašemu prodajalcu v najbližjo SKIL servisno delavnico (naslovi, kot tudi spisek rezervnih delov se nahaja na www.skil.com)
  - ob okvarjenem polnilniku **polnilnik in baterijo** pošljite pooblaščenemu prodajalcu ali servisu podjetja SKIL

#### ODPRAVLJANJE NAPAK

- V naslednjem seznamu navedeni znaki težav, možni vzroki in ustrezni ukrepi za odpravljanje težav (če to ne pripomore k odkrivanju in odpravljanju težav, se obrnite na vašega prodajalca ali servisno delavnico)
- ★ Orodje deluje s prekinitvami
  - okvara notranjih električnih povezav -> obrnite se na prodajalca/servisno delavnico
  - stikalo za vklop/izklop ne deluje -> obrnite se na prodajalca/servisno delavnico
- ★ Motor je zagnan, rezila pa se ne premikajo
  - notranja napaka -> obrnite se na prodajalca/servisno delavnico
- ★ Rezila so vroča
  - rezila so topla -> nastroite rezila
  - rezila imajo zareze -> rezila posredujte v pregled
  - preveč trenja zaradi pomanjkanja maziva -> namažite rezila

#### OKOLJE

- **Električne greda, baterije, pribora in embalaže ne odstranite s hišnimi odpadki** (samo za države EU)
  - v skladu z Evropsko direktivo 2002/96/EG o odpadnih električni in elektronski opremi in z njenim izvajanjem v nacionalni zakonodaji je treba električna orodja ob koncu njihove življenjske dobe ločeno zbirati in jih predati v postopek okolju prijaznega recikliranja
  - ko je potrebno odstranjevanje, naj vas o načinu spomni simbol ⑩
- ! **preden orodja odvzete v odpadke, odstranite baterijo**
- Odstranjevanje baterij ⑩ / odlaganje v odpadke
  - ! **baterije odstranite le, če so popolnoma prazne**
  - da bi preprečili kratek stik, terminale baterij zavarujete s močnim trakom
  - baterijo odlagajte v uradne zbiralnike za baterije
  - ! **baterije lahko pri izpostavljanju odprtemu ognju eksplodirajo, zato jih nikoli ne sežigajte**

## IZJAVA O SKLADNOSTI CE

- Izjavljamo pod izključno odgovornostjo, da proizvod pod "Tehnični podatki" ustreza naslednjim standardom oz. standardiziranim dokumentom: EN 60335, EN 60745, EN 61000, EN 55014 v skladu s predpisi navodil 2006/95/ES, 2004/108/ES, 2006/42/ES, 2000/14/ES, 2011/65/EU
- **Tehnična dokumentacija se nahaja pri:** SKIL Europe BV (PT-SEU/ENG1), 4825 BD Breda, NL

Marijn van der Hoofden  
Operations & Engineering

Olaf Dijkgraaf  
Approval Manager

SKIL Europe BV, 4825 BD Breda, NL

19.08.2013

CE11

#### HRUP/VIBRACIJA

- Izmerjeno v skladu s predpisom EN 60745 je raven zvočnega pritiska za to orodje 56 dB(A) in jakosti zvoka 76 dB(A) (standarden odmik: 3 dB), in vibracija <2,5 m/s<sup>2</sup> (metoda dlan-roka; netočnost K = 1,5 m/s<sup>2</sup>)
- Zagotovljeni ravni zvočne moči in zvočnega tlaka (LWA), izmerjeni skladno z direktivo 2000/14/ES (EN/ISO 3744) sta manjši od 79 dB(A) (postopek ocene skladnosti izdelka je bil opravljen ustrezno prilogi V)
- Raven oddajanja vibracij je bila izmerjena v skladu s standardiziranimi testi, navedenimi v EN 60745; uporabiti jo je mogoče za primerjavo različnih orodij med seboj in za predhodno primerjavo izpostavljenosti vibracijam pri uporabi orodja za namene, ki so omenjeni
  - uporaba orodja za drugačne namene ali uporaba skupaj z drugimi, slabo vzdrževanimi nastavki lahko znatno **poveča** raven izpostavljenosti
  - čas, ko je orodje izklopljeno ali ko teče, vendar z njim ne delamo, lahko znatno **zmanjša** raven izpostavljenosti
- ! **pred posledicami vibracij se zaščitite z vzdrževanjem orodja in pripadajočih nastavkov, ter tako, da so vaše roke tople, vaši delovni vzorci pa organizirani**

EST

Juhtmeta pöõsa-/murulõikur 0755

#### SISSEJUHATUS

- See tööriist on mõeldud ainult koduses majapidamises muru, hekkide ja pöõsaste pügamiseks
- Tööriist pole mõeldud professionaalseks kasutamiseks
- Enne seadme kasutamist lugege kasutusjuhend hoolikalt läbi ja hoidke see edaspidiseks alles ③
- **Pöõrake tähelepanu ohutusjuhistele ja hoiatustele; nende eiramine võib põhjustada raskeid vigastusi**
- Kontrollige, kas pakend sisaldab kõiki jooniseid ② näidatud osi
- Kui komplektist puudub mõni osa, võtke ühendust kohaliku edasimüüjaga

## TEHNILISED ANDMED ①

### SEADME OSAD ②

- A Integreeritud aku
- B Akulaadija
- C Akulaadija ühenduspesa
- D Laadija lamp
- E Turvalüliti
- F Päästiküliti
- G Katte vabastusnupp
- H Kaitsekate
- J Murupügamistera
- K Pöösapügamistera
- L Hoidik (kruvid ei kuulu komplekti)
- M Terade katted (2)
- N Tera hoiukonks

## OHUTUS

### ÜLDISED OHUTUSJUHISED

**⚠ TÄHELEPANU!** Kõik ohutusnõuded ja juhised tuleb läbi lugeda. Ohutusnõuete ja juhiste eiramise tagajärjeks võib olla elektrilöök, tulekahju ja/või rasked vigastused. Hoidke kõik ohutusnõuded ja juhised edasiseks kasutamiseks hoolikalt alles. Allpool kasutatud mõiste "elektriline tööriist" käib võrgutoitega (toitejuhtmega) elektriliste tööriistade ja akutoitega (ilma toitejuhtmeta) elektriliste tööriistade kohta.

#### 1) OHUTUSNÕUDED TÖÖPIIRKONNAS

- a) Hoidke töökoht puhas ja korras. Segadus või valgustamata tööpiirkonnad võivad põhjustada õnnetusi.
- b) Ärge kasutage seadet plahvatusohtlikus keskkonnas, kus leidub tuleohtlikke vedelikke, gaase või tolmu. Elektrilistest tööriistadest lööb sädemeid, mis võivad tolmu või auru süüdata.
- c) Kui kasutate elektrilist tööriista, hoidke lapsed ja teised isikud töökohast eemal. Kui Teie tähelepanu kõrvale juhitakse, võib seade Teie kontrolli alt väljuda.

#### 2) ELEKTRIOHUTUS

- a) Seadme pistik peab pistikupesast sobima. Pistiku kallal ei tohi teha mingeid muudatusi. Ärge kasutage kaitsemaandusega seadmete puhul adapterpistikuid. Muutmata pistikud ja sobivad pistikupesad vähendavad elektrilöögi saamise riski.
- b) Vältige kehakontakti maandatud pindadega, nagu torud, radiaatorid, pliidid ja külmikud. Kui Teie keha on maandatud, on elektrilöögi risk suurem.
- c) Hoidke seadet vihma ja niiskuse eest. Kui elektriseadmesse on sattunud vett, on elektrilöögi saamise risk suurem.
- d) Ärge kasutage toitejuhet selleks mitte ettenähtud otstarbel seadme kandmiseks, ülesriputamiseks ega pistiku pistikupesast väljatõmbamiseks. Hoidke toitejuhet kuumuse, õli, teravate servade ja seadme liikuvate osade eest. Kahjustatud või keerduilainud toitejuhtmed suurendavad elektrilöögi saamise riski.
- e) Kui töötate elektrilise tööriistaga vabas õhus, kasutage ainult selliseid pikendusjuhtmeid, mida on lubatud kasutada ka välitingimustes.

Välitingimustes kasutamiseks sobiva pikendusjuhtme kasutamine vähendab elektrilöögi saamise riski.

- f) Kui elektrilise tööriista kasutamine niiskes keskkonnas on vältimatu, kasutage maandusega lekkevoolukaitset. Maandusega lekkevoolukaitse kasutamine vähendab elektrilöögi ohtu.
- #### 3) INIMESTE TURVALISUS
- a) Olge tähelepanelik, jälgige, mida Te teete, ning toimige elektrilise tööriistaga töötades mõistlikult. Ärge kasutage seadet, kui olete väsinud või umasteite, alkoholi või ravimite mõju all. Hetkeline tähelepanematus seadme kasutamisel võib põhjustada tõsiseid vigastusi.
  - b) Kandke isikukaitsevahendeid ja alati kaitseprille. Isikukaitsevahendid, nagu tolmutmask, libisemiskindlad turvajalatsid, kaitsekiiver või kuulmiskaitsevahendid, kandmine – sõltuvalt elektrilise tööriista tüübist ja kasutusosalast – vähendab vigastuste riski.
  - c) Vältige seadme tahtmatut käivitamist. Enne pistiku ühendamist pistikupesast, aku ühendamist seadme külge, seadme ülestõstmist ja kandmist veenduge, et elektriline tööriist on välja lülitatud. Kui hoiate elektrilise tööriista kandmisel sõrme lüliti või ühendate vooluvõrku sisselülitatud seadme, võivad tagajärjeks olla õnnetused.
  - d) Enne seadme sisselülitamist eemaldage selle küljest reguleerimis- ja mutrivõtmed. Seadme pöörleva osa küljes olev reguleerimis- või mutrivõti võib põhjustada vigastusi.
  - e) Ärge hinnake end üle. Võtke stabiilne tööasend ja hoidke kogu aeg tasakaalu. Nii saate seadet ootamatutes olukordades paremini kontrollida.
  - f) Kandke sobivat rõivastust. Ärge kandke laiu riideid ega ehteid. Hoidke juuksed, rõivad ja kindad seadme liikuvatest osadest eemal. Lotendavad riided, ehted või pikad juuksed võivad sattuda seadme liikuvate osade vahele.
  - g) Kui on võimalik paigaldada tolmueemaldus- ja tolmutkõikumisseadiseid/seadmeid, veenduge, et need oleksid seadmega ühendatud ja et need kasutataks õigesti. Tolmueemaldusseadise kasutamine vähendab tolmust põhjustatud ohte.
- #### 4) ELEKTRILISTE TÖÖRIISTADE HOOLIKAS KÄSITSEMINE JA KASUTAMINE
- a) Ärge koormake seadet üle. Kasutage töö tegemiseks selleks ettenähtud elektrilist tööriista. Sobiva elektrilise tööriistaga töötades paremini ja turvalisemalt ettenähtud võimsusvahemikus.
  - b) Ärge kasutage elektrilist tööriista, mille lüliti on rikkis. Elektriline tööriist, mida ei ole enam võimalik sisse ja välja lülitada, on ohtlik ning seda tuleb remontida.
  - c) Tõmmake pistik pistikupesast välja ja/või eemaldage seadmeist aku enne seadme reguleerimist, tarvikute vahetamist ja seadme ärapanekut. See ettevaatusabinõu väldib seadme tahtmatut käivitamist.
  - d) Kasutusvälisel ajal hoidke elektrilisi tööriistu lastele kättesaamatu. Ärge laske seadet kasutada isikutel, kes seda ei tunne või pole siintoodud juhiseid lugenud. Kogenematute kasutajate käes kujutavad elektrilised tööriistad ohtu.
  - e) Hoolitsege seadme eest. Kontrollige, kas seadme liikuvad osad funktsioneerivad korralikult ja ei kiildu kinni, ning ega mõned osad ei ole katki või sel

määralt kahjustatud, et võiksid mõjutada seadme töökindlust. Laske kahjustatud osad enne seadme kasutamist parandada. Paljude õnnetuste põhjuseks on halvasti hooldatud elektrilised tööriistad.

- f) **Hoidke lõiketarvikud teravad ja puhtad.** Hoolikalt hoitud, teravate lõikeservadega lõiketarvikud kiilduvad harvemini kinni ja neid on lihtsam juhtida.
- g) **Kasutage elektrilist tööriista, lisavarustust, tarvikuid jne vastavalt siintoodud juhistele. Arvestage seejuures töötingimuste ja teostatava töö iseloomuga.** Elektriliste tööriistade kasutamine mitte ettenähtud otstarbel võib põhjustada ohtlikke olukordi.
- 5) **AKUTÖÖRIISTADE HOOLIKAS KÄSITSEMINE JA KASUTAMINE**
- a) **Laadige akusid ainult tootja poolt soovitatud akulaadijatega.** Akulaadija, mis sobib teatud tüüpi akudele, muutub tuleohtlikuks, kui seda kasutatakse teiste akudega.
- b) **Kasutage elektrilistes tööriistades ainult selleks ettenähtud akusid.** Teiste akude kasutamine võib põhjustada vigastusi ja tulekahju.
- c) **Hoidke kasutusel mitteolevad akud eemal kirjaklambritest, müntidest, võtmetest, naeltest, kruvidest või teistest väikestest metalliesemetest, mis võivad kontaktid omavahel ühendada.** Akukontaktide vahel tekkinga lühise tagajärjeks võivad olla põletused või tulekahju.
- d) **Väärkasutage korral võib akudevadik välja voolata. Vältige sellega kokkupuudet. Juhusliku kokkupuute korral loputage kahjustatud kohta veega. Kui vedelik satub silma, pöörduge lisaks arsti poole.** Välvavoolav akudevadik võib põhjustada nahaärritusi või põletusi.
- 6) **TEENINDUS**
- a) **Laske seadet parandada ainult kvalifitseeritud spetsialistidel ja ainult originaalvaruosadega.** Nii tagate seadme püsivuse turvalisena.

## JUHTMETA PÕÖSA-/MURULÕIKURITE KOHTA KÄIVAD SPETSIIFILISED OHUTUSJUHISED

### ÜLDIST

- Seade ei ole mõeldud kasutamiseks isikutele (sh lastele), kellel on puudulikud füüsilised, sensoorsed või vaimsed võimed või kellel puudub kogemus ja teadmised, välja arvatud juhul, kuid nad töötavad nende ohutuse eest vastutava isiku järelevalve või juhendamise all
- Kindlustage, et lapsed ei mängiks seadmega
- Kasutage tööriista ainult päevavalguses või piisavas tehisolguses
- Ärge püüage märga hekki
- Hoidke käed ja jalad lõiketeradest eemale, seda eriti tööriista käivitamisel
- Ärge kasutage seadet kunagi, kui läheduses on teisi inimesi (pöörake eriliist tähelepanu lastele) või loomi
- Kasutaja vastatab õnnetuste ja teiste inimeste või nende vara ohustamise eest

### ENNE KASUTAMIST

- Enne tööriista esmakordset kasutamist on soovitatav küsida praktilisi näpunäiteid
- Kontrollige alati, kas võrgupinge ühtib laadija andesildil toodud pingega

- Kontrollige tööriista funktsioneerimist enne igakordset kasutamist ning laske see rikke korral koheselt remonditöökojas parandada; ärge kunagi avage tööriista ise
- Enne tööriista kasutamist kontrollige pügatavat ala ja eemaldage kõik võõrkehaded, mis võivad lõiketerade vahele kiiluda (nagu kivid, naelad, traataed, taimestik metallist toed)

### KASUTAMISE AJAL

- Kandke kaitsekindaid ja kaitseprille, pikad juuksed kaitse nt peakattega; ärge kandke töö ajal lai, lotendavaid riideid
- Kandke seadme kasutamisel alati pikki pükse, pikkade käestega riideid ja turvajalatseid
- Võtke stabiilne tööasend (ärge olge ebaloomulik asendis, eriti siis, kui seisate redelil või mõnel muul alusel)
- **Hoidke elektritööriista kinni isoleeritud haardepinnast, kuna lõiketerad võivad puutuda kokku varjatud juhtmete või tööriista enda juhtmega** (voolu all oleva juhtme lõikamisel võivad elektritööriista metallosad pingestuda ja anda kasutajale elektrilöögi).
- **Hoidke (pikendus)juhe lõigatavast alast eemal** (töötamise ajal võib juhe pöösastiku varju jääda ning võite selle tahtmatult katki lõigata)
- **Hoiduge lõiketeradest eemale, ärge eemaldage lõiketerade liikumise ajal lõigatavat materjali ega hoidke lõigatavast materjalist kinni, ning veenduge, et olete tööriista ummistunud materjali eemaldamiseks välja lülitanud** (tööriista kasutamise ajal võivad tähelepanemata tagajärjeks olla tõsised kehavigastused)
- Kui seade töötab ebaharilikult või teeb kummalist müra, lülitage see viivitamatult välja või tõmmake laadija pistik pistikupesast välja

### PÄRAST KASUTAMIST

- **Kandke tööriista käepidemest hoides, lõiketerad ei tohi liikuda; tööriista transportides või hoiustades paigaldage terale alati kate** (tööriista õige kasutamine vähendab võimalike vigastuste ohtu)

### LAADIMINE/AKUD

- Laadige akut ainult kaasasoleva akulaadijaga
  - Ärge laadige akut niiskes keskkonnas
  - Ärge jätke tööriista/laadijat vihma kätte
  - Hoidke tööriista/laadijat toatemperatuuril vahemikus 0° kuni 40°C
  - Ärge kasutage kahjustatud laadijaid; toimetage seade kontrollimiseks SKILI ametlikku lepingulisse töökotta
  - Lõpetage laadija kasutamine, kui selle toitejuhe või pistik on kahjustatud; laske toitejuhe või pistik kohe SKILI ametlikus lepingulises töökohas välja vahetada
  - Ärge kunagi monteeri laadijat või tööriista lahti
- ### TÖÖRIISTAL/LAADIJAL OLEVATE SÜMBOLITE SELGITUS

- ③ **Enne kasutamist tutvuge kasutusjuhendiga**
- ④ **Ärge jätke tööriista/laadijat vihma kätte**
- ⑤ **Hoiatus!** Pärast tööriista väljalülitamist jätkavad terad paari sekundi vältel liikumist
- ⑥ **Pöörake tähelepanu vigastusohule, mida põhjustab lendav praht** (hoidke kõrvalseisjad tööalast ohutus kauguses)
- ⑦ **Kasutage laadijat ainult sisetingimustes**
- ⑧ **Topeltisolatsioon** (maandusjuhe pole vajalik)

- ⑨ Automaatne väljalülitus laadija ülekuumenemisel (termokaitse rakendub ja laadija muutub kasutuks)
- ⑩ Laadija valede pooluste ühendamine on ohtlik (kasutage aku laadimiseks ainult kaasasolevat laadijat)
- ⑪ Ärge visake kasutuskölbmatuks muutunud laadijat ära koos olmejäätmetega
- ⑫ Ärge visake kasutuskölbmatuks muutunud akut ära koos olmejäätmetega

## KASUTAMINE

- Aku laadimine ⑬
  - uued tööriistad ei ole laetud
  - ! **pärast laadimisprotsessi lõppu on soovitatav aku laadijast ära võtta, see pikendab aku eluiga**
- OLULINE:
  - laadimise käigus võivad laadija ja aku soojeneda; see on normaalne ega tähenda, et tegemist on rikkega
  - ! **uus või pikemat aega kasutamata liitium-ioon-aku saavutab täisvõimsuse alles umbes 3 laadimis-/tühjenemistsükli järel**
  - ühendage akulaadija B nii seinakontakti kui ka ühenduspessa C
  - süttib laadimistuli D näidates, et toimub tööriist laadimine
  - kui aku on täis, kustub süttib laadimistuli D (pärast 4-6-tunnilist)
  - liitium-ioon-akut võib igal ajal laadida (laadimise katkestamine ei kahjusta akut)
  - liitium-ioon aku ei pea enne laadimist täielikult tühi olema (puudub nikkel-kaadmiumakudele omane "mälu efekt")
  - kui Te tööriista pikemat aega ei kasuta, on soovitatav tõmmata laadija pistik pistikupesast välja
- Aku kaitse
  - Lülitab seadme automaatselt välja, kui
    - 1) aku temperatuur ei ole lubatud töötemperatuuri vahemiku -10 kuni +60°C piires
    - 2) liitium-ioonaku on peaaegu tühi (et kaitsta ülemäärase tühjenemise eest)
  - ! **ärge vajutage enam lülile (sisse/välja), kui tööriist on end automaatselt välja lülitanud, sest see võib akut kahjustada**
- Turvalüliti (sisse/välja) ⑭
  - Takistab tööriista tahtmatut käivitamist
  - tööriista sisselülitamisel vajutage kõigepealt ohutuslülile E ② ja seejärel tõmmake lukklülitiit F ②
  - tööriista väljalülitamiseks vabastage päästikut F
  - enne tööriista väljalülitamist liigutage see löikealast eemale
  - ! **pärast tööriista väljalülitamist jätkab tera paari sekundi vältel liikumist**
- Tera vahetus ⑮
  - ! **kandke kaitsekindaid**
  - pöörake seade ümber
  - vajutage vabastusnuppu G
  - libistage kaitsekate H samas suunas, nagu on kattel näidatud, seejärel tõstke see korpusest eemale
  - ! **olge ettevaatlik kaitsekate tõstmisel; pöösapügamistera võib ootamatult alla langeda**
  - tõstke tera J või K välja ning paigaldage uus tera joonisel näidatud viisil

- pange kaitsekate H tagasi ning libistage seda tera suunas kuni lukustumiseni
- Seadme hoidmine ja juhtimine
  - ! **töötamise ajal hoidke tööriista kinni korpuse ja käepideme halli värvi osadest** ⑯
  - hoidke stabiilset tööasendit
  - hoidke teine käsi löiketeradest eemal
- Hekhide pügamine ⑰
  - pügage esmalt heki küljed (alt ülispoole), seejärel pügage heki hari
  - pügage heki küljed nii, et hekk jääks ülalt pisut kitsam
  - jämedamate okste lõikamiseks kasutage käsisaagi või hekkikääre
  - pöösapügamistera K ning ka murupügamistera J võib kasutada hekhide pügamiseks
- Muru ja pöösaste pügamine ⑱
  - pika muru lõikamisel liikuge vähehaaval ülevalt alla
  - optimaalse lõiketulemuse saavutamiseks lõigake ainult kuiva muru
  - löiketerade kulumise vältimiseks hoiduge tahketest objektidest eemale
  - murupügamistera J saab kasutada ka pöösaste pügamiseks

## TÖÖJUHISED

- Heki pügamiseks ühtlaselt kõrguselt
  - kinnitage terve heki pikkuses soovitud kõrgusele nõör
  - pügage hekki täpselt nõõri kohalt
- Soovitatavad lõikamis-/pügamisajad (Lääne-Euroopa)
  - heitlehelisi hekke pügage juunis ja oktoobris
  - ighaljaid hekke pügage aprillis ja augustis
  - okashekke ja muid kiirelt kasvavaid pöösaid pügage iga kuue nädala järel maist oktoobrini

## HOOLDUS/TEENINDUS

- Tööriist pole mõeldud professionaalseks kasutamiseks
- **Korpuse katte avamine võib tööriista pöördumatult vigastada**
- Hoidke tööriist, laadija ja löiketerad puhtana
  - ! **enne laadija puhastamist tõmmake selle pistik pistikupesast välja**
  - puhastage tööriista niiske lapiga (ärge kasutage puhastusvahendeid ega lahusteid)
  - pärast kasutamist puhastage löiketerad hoolikalt, seejärel õlitage neid kergelt
  - ! **lõiketerasid käsitsedes või puhastades kandke kindaid**
- Kontrollige löiketerade olukorda ka tera kinnituspoltide pingsust regulaarselt
- Kontrollige regulaarselt, kas komponendid on kulunud või kahjustatud; vajadusel parandage või asendage need
- Löiketerade teritamine
  - enne teritamist tuleb löiketerad tööriistast eemaldada
  - kui tahke objekt on löiketeri kahjustanud, teritage neid väikese peenviiliga
  - soovitage lasta löiketerad siiski spetsialistil teritada
  - määrige löiketerasid pärast teritamist
- Hoistamine ⑲
  - hoidke seadet **sisetingimustes**, kuivas ja suletud kohas, lastele kättesaamatult

- kinnitage hoidik horisontaalselt L nelja kruviga seina külge (**kruvid ei kuulu komplekti**)
- tööriista hoiustades paigaldage lõiketerale kate M ②
- enne tööriista hoiustamist määrige lõiketerale sad
- Tööriist/laadijat on hoolikalt valmistatud ja testitud; kui tööriist/laadijat sellest hoolimata rikki läheb, tuleb see lasta parandada SKILi elektriliste käsitööriistade volitatud remonditöökojas
- saatke tööriist või laadija koos ostukviitungiga tarnijale või lähimasse SKILi lepingulisest töökotta (aadressid ja tööriista varuosade joonise leiata aadressilt www.skil.com)
- defekte laadija korral tooge **ni laadija kui ka aku** edasimüüjale tagasi või võtke ühendust SKILi teeninduskeskusega

## TÖRKEOTSING

- Järgmises loendis on toodud probleemide tunnused, võimalikud põhjused ja lahendused (kui järgnevad lahendused probleemi ei tuvasta ega lahenda, võtke ühendust edasimüüja või töökojaga)
- ★ Tööriist töötab katkendlikult
  - sisemine juhtmestik on vigane -> võtke ühendust müügiesindaja/remonditöökojaga
  - sisse-/väljalülituslülitid on vigane -> võtke ühendust müügiesindaja/remonditöökojaga
- ★ Mootor töötab, aga lõiketerad ei liigu
  - sisemine viga -> võtke ühendust müügiesindaja/remonditöökojaga
- ★ Lõiketerad on tulised
  - lõiketerad on nürid -> laske terad teritada
  - lõiketeradel on sälgud -> laske terasid kontrollida
  - määrdetaine puudumise tõttu on hõõrdumine liiga suur -> määrige terasid

## KESKKOND

- **Ärge visake kasutuskõlbmatuks muutunud elektrilisi tööriistu, patareisid, lisatarvikuid ja pakendeid ära koos olmejäätmetega** (üksnes EL liikmesriikidele)
- vastavalt Euroopa Parlamendi ja nõukogu direktiivile 2002/96/EÜ elektri- ja elektroonikaseadmete jäätmete kohta ning direktiivi nõuete kohaldamisele liikmesriikides tuleb kasutuskõlbmatuks muutunud elektrilised tööriistad koguda eraldi ja keskkonnasäästlikult korduvkasutada või ringlusse võtta
- seda meenutab Teile sümbol ①
- ! **enne tööriist äraviskamist eemaldage patarei**
- Patareide eemaldamine/utliseerimine ②
- ! **eemaldage patareid vaid siis, kui need on täiesti tühjad**
- katke patareiklemmid kaitseks tugeva teibiga, et vältida lühise teket
- utliseerimiseks viige patarei vastavasse ametlikku kogumispunkti
- ! **tulle visatud akud plahvatavad, seepärast ei tohi akut mingil põhjusel põletada**

## VASTAVUSDEKLARATSIOON CE

- Kinnitame ainuvastutajana, et punktis "Tehnilised andmed" kirjeldatud toode vastab järgmistele standarditele või normdokumentidele: EN 60335, EN 60745, EN 61000, EN 55014 vastavalt direktiivide 2006/95/EÜ, 2004/108/EÜ, 2006/42/EÜ, 2000/14/EÜ, 2011/65/EL nõuetele
- **Tehniline toimik saadaval aadressil:** SKIL Europe BV (PT-SEU/ENG1), 4825 BD Breda, NL

Marijn van der Hoofden  
Operations & Engineering

Olaf Dijkgraaf  
Approval Manager



SKIL Europe BV, 4825 BD Breda, NL

19.08.2013

CE11

## MÜRA/VIBRATSIOON

- Vastavalt kooskõlas normiga EN 60745 läbi viidud mõõtmistele on tööriista helirõhk 56 dB(A) ja helitugevus 76 dB(A) (standardkõrvalekalle: 3 dB), ja vibratsioon <math>2.5 \text{ m/s}^2</math> (käte-randme-meetod; mõõtemääramatus  $K = 1.5 \text{ m/s}^2$ )
- Garanteeritud müratase LWA, mis on mõõdetud vastavalt standardile 2000/14/EÜ (EN/ISO 3744) on väiksem kui 79 dB(A) (vastavuse hindamise meetod vastavalt lisale V)
- Tekkiva vibratsiooni tase on mõõdetud vastavalt standardis EN 60745 kirjeldatud standarditud testile; seda võib kasutada tööriistade võrdlemiseks ja tööriista kasutamisel ettenähtud töödeks esineva vibratsiooni esialgseks hindamiseks
  - tööriista kasutamisel muudeks rakendusteks või teiste/halvasti hooldatud tarvikute kasutamisel võib vibratsioon märkimisväärselt **suureneda**
  - ajal, kui tööriist on väljalülitatud või on küll sisselülitatud, kuid tegelikult seda ei kasutata, võib vibratsioon märkimisväärselt **väheneda**
- ! **enda kaitsmiseks vibratsiooni eest hooldage tööriista ja selle tarvikuid korralikult, hoidke oma käed soojad ja tagage sujuv töökorraldus**

LV

Bezvadu krūmu/zāles dzirkles 0755

## IEVADS

- Šis instruments ir paredzēts zāles, krūmu un dzīvzogu apgriešanai un ir paredzēts tikai izmantošanai mājās apstākļos
- Šis instruments nav paredzēts profesionālai lietošanai
- Pirms lietošanas rūpīgi izlasiet šos norādījumus un saglabājiet to vēlākai uzzīņai ③
- **Stingri ievērojiet drošības instrukcijas un brīdinošos norādījumus, jo pretējā gadījumā jūs riskējat gūt smagu savainojumu**
- Pārbaudiet vai iepakojums satur visas daļas, kā tas parādīts zīmējumā ②
- Ja kāda no plāvēja daļām trūkst vai ir bojāta, lūdzu, sazinieties ar savu izplatītāju



## TEHNISKIE PARAMETRI ①

## INSTRUMENTA ELEMENTI ②

- A Integrēts akumulators
- B Uzlādes ierīce
- C Lādētāja pieslēgvietā
- D Uzlādes ierīces indikators
- E Drošības slēdzis
- F Ieslēgšanas slēdzis
- G Vāka atbrīvošanas poga
- H Aizsargvāks
- J Zāles dzirkļu asmens
- K Krūmu dzirkļu asmens
- L Uzglabāšanas statni (skrūves netiek piegādātas)
- M Asmeņu aizsargi (2)
- N Asmens uzglabāšanas āķis

## DROŠĪBA

### VISPĀRĒJIE DARBA DROŠĪBAS NOTEIKUMI

**⚠ UZMANĪBU! Rūpīgi izlasiet visus drošības noteikumus.** Šeit sniegto drošības noteikumu un norādījumu neievērošana var izraisīt aizdegšanos un būt par cēloni elektriskajam triecienam vai nopietnam savainojumam. **Pēc izlasīšanas uzglabājiet šos noteikumus turpmākai izmantošanai.** Turpmākajā izklāstā lietotais apzīmējums "elektroinstrument" attiecas gan uz tīkla elektroinstrumentiem (ar elektrokabeli), gan arī uz akumulatora elektroinstrumentiem (bez elektrokabeļa).

### 1) DROŠĪBA DARBA VIETĀ

- a) **Sekoieties, lai darba vieta būtu tīra un sakārtota.** Nekārtīgā darba vietā vai sliktā apgaismojumā var viegli notikt nelaimes gadījums.
- b) **Nelietojiet elektroinstrumentu eksplozīvu vai ugunsnedrošu vielu tuvumā un vietās ar paaugstinātu gāzes vai putekļu saturu gaisā.** Darba laikā instruments nedaudz dzirksteļo, un tas var izsautīt viegli degošu putekļu vai tvaiku aizdegšanos.
- c) **Lietojiet elektroinstrumentu, neļaujiet nepiederošām personām un jo īpaši bērniem tuvoties darba vietai.** Citu personu klātbūtnē var novērst uzmanību, un tā rezultātā jūs varat zaudēt kontroli pār instrumentu.

### 2) ELEKTRODROŠĪBA

- a) **Elektroinstrumenta kontaktdakšai jābūt piemērotai elektrotīkla kontaktligzdai. Kontaktdakšas konstrukciju nedrīkst nekādā veidā mainīt.** Nelietojiet kontaktdakšas salāgotājus, ja elektroinstrumenti caur kabeli tiek savienoti ar aizsargzēmējuma ķēdi. Neizmānītas konstrukcijas kontaktdakša, kas piemērota kontaktligzdai, ļauj samazināt elektriskā trieciena saņemšanas risku.
- b) **Darba laikā nepieskarieties sauzemētiem priekšmetiem, piemēram, caurumiem, radiatoriem, plītiem vai ledusskapjiem.** Pieskaroties sauzemētām virsmām, pieaug risks saņemt elektrisko triecienu.
- c) **Nelietojiet elektroinstrumentu lietus laikā, neturiet to mitrumā.** Mitrumam iekļūstot instrumentā, pieaug risks saņemt elektrisko triecienu.
- d) **Nenesiet un nepiekariet elektroinstrumentu aiz elektrokabeļa. Neraujiet aiz kabeļa, ja vēlaties**

atvienot instrumentu no elektrotīkla kontaktligzdas. **Sargājiet elektrokabeli no karstuma, eļļas, asām šķautnēm un instrumenta kustīgajām daļām.** Bojāts vai samezģojies elektrokabelis var būt par cēloni elektriskajam triecienam.

- e) **Darbinot elektroinstrumentu ārpus telpām, izmantojiet tā pievienošanai vienīgi tādas pazarinātājkabeļus, kuru lietošana ārpus telpām ir atļauta.** Lietojot elektrokabeli, kas piemērots darbam ārpus telpām, samazinās risks saņemt elektrisko triecienu.
  - f) **Ja elektroinstrumentu tomēr nepieciešams lietot vietās ar paaugstinātu mitrumu, izmantojiet tā pievienošanai noplūdes strāvas aizsargreleju.** Lietojot noplūdes strāvas aizsargreleju, samazinās risks saņemt elektrisko triecienu.
- ### 3) PERSONISKĀ DROŠĪBA
- a) **Darba laikā saglabājiet paškontroli un rīkojieties saskaņā ar veselo saprātu. Pārtrauciet darbu, ja jūtaties noguris vai atrodaties alkohola, narkotiku vai medikamentu izraisītā reibumā.** Strādājot ar elektroinstrumentu, pat viens neuzmanības mirklis var būt par cēloni nopietnam savainojumam.
  - b) **Izmantojiet individuālos darba aizsardzības līdzekļus un darba laikā vienmēr nēsājiet aizsargbrilles.** Individuālo darba aizsardzības līdzekļu (putekļu maskas, neslidošu apavu un aizsargķiveres vai ausu aizsargu) pielietošana atbilstoši elektroinstrumenta tipam un veicamā darba raksturam ļauj izvairīties no savainojumiem.
  - c) **Nepieļaujiet elektroinstrumenta patvaļīgu ieslēgšanos.** Pirms elektroinstrumenta pievienošanas elektrotīklam, akumulatora ievietošanas vai izņemšanas, kā arī pirms elektroinstrumenta pārņemšanas pārliecinieties, ka tas ir izslēgts. Pārnesot elektroinstrumentu, ja pirksts atrodas uz ieslēdzēja, kā arī pievienojot to elektrobarošanas avotam laikā, kad elektroinstrumenti ir ieslēgts, var viegli notikt nelaimes gadījums.
  - d) **Pirms instrumenta ieslēgšanas neaizmirstiet izņemt no tā regulējošos instrumentus vai skrūvjatslēgas.** Patronatslēga vai skrūvjatslēga, kas instrumenta ieslēgšanas brīdī nav izņemta no tā, var radīt savainojumu.
  - e) **Strādājot ar elektroinstrumentu, ieturiet stingru stāju.** Darba laikā vienmēr saglabājiet līdzsvaru un centieties nepaslīdēt. Tas atvieglos instrumenta vadību neparedzētās situācijās.
  - f) **Izvēlieties darbam piemērotu apģērbu.** Darba laikā nenēsājiet brīvi plandošas drēbes un rotaslietas. Netuviniet matus, apģērbu un aizsargcimdus instrumenta kustīgajām daļām. Vaļiņas drēbes, rotaslietas un gari mati var iekļerties instrumenta kustīgajās daļās.
  - g) **Ja elektroinstrumenta konstrukcija ļauj tam pievienot ārējo putekļu uzsūkšanas vai savākšanas/uzkrāšanas ierīci, sekojiet, lai tā tiktu pievienota elektroinstrumentam un pareizi darbotos.** Pielietojot putekļu uzsūkšanu vai savākšanu/uzkrāšanu, samazinās to kaitīgā ietekme uz strādājošās personas veselību.

#### 4) ELEKTROINSTRUMENTU LIETOŠANA UN APKOPE

- a) **Nepārslodējiet elektroinstrumentu. Katram darbam izvēlieties piemērotu instrumentu.** Elektroinstrumentus darbosies labāk no drošāk pie nominālās slodzes.
- b) **Nelietojiet elektroinstrumentu, ja ir bojāts tā ieslēdzējs.** Elektroinstrumenti, ko nevar ieslēgt un izslēgt, ir bīstami lietošanai un to nepieciešams remontēt.
- c) **Pirms elektroinstrumenta apkopes, regulēšanas vai darbinstrumenta nomaīņas atvienojiet tā kontaktdakšu no barojošā elektrotīkla vai izņemiet no tā akumulatoru.** Šādi iespējams samazināt elektroinstrumenta nejaūšas ieslēgšanās risku.
- d) **Elektroinstrumentu, kas netiek darbināts, uzglabāiet piemērotā vietā, kur tas nav sasniedzams bērniem un personām, kuras neprot rīkoties ar instrumentu.** Ja elektroinstrumentu lieto nekompetentas personas, tas var apdraudēt cilvēku veselību.
- e) **Rūpīgi veiciet elektroinstrumenta apkalpošanu. Pārbaudiet, vai kustīgās daļas darbojas bez traucējumiem un nav iespīlētas, vai kāda no daļām nav salauzta vai bojāta, vai katra no tām pareizi funkcionē un pilda tai paredzēto uzdevumu. Nodrošiniet, lai bojātās daļas tiktu savlaicīgi nomainītas vai remontētas pilnvarotā remontu darbnīcā.** Daudzi nelaimes gadījumi notiek tāpēc, ka elektroinstrumenti pirms lietošanas nav pienācīgi apkalpoti.
- f) **Savlaicīgi notīriet un uzasiniet griezošos darbinstrumentus.** Rūpīgi kopti instrumenti, kas apgādāti ar asiem griežejinstrumentiem, ļauj strādāt daudz ražīgāk un ir vieglāk vadāmi.
- g) **Lietojiet vienīgi tādus elektroinstrumentus, papildpiederumus, darbinstrumentus utt., kas paredzēti attiecīgajam pielietojuma veidam. Bez tam jāņem vērā arī konkrētie darba apstākļi un pielietojuma īpatnības.** Elektroinstrumentu lietošana citiem mērķiem, nekā to ir paredzējis ražotājs, ir bīstama un var novest pie neparedzamiem sekām.

#### 5) AKUMULATORA ELEKTROINSTRUMENTU LIETOŠANA

- a) **Akumulatora uzlādei lietojiet tikai tādu uzlādes ierīci, ko ir ieteikusi elektroinstrumenta ražotājs.** Katra uzlādes ierīce ir paredzēta tikai noteikta tipa akumulatoram, un mēģinājums to lietot cita tipa akumulatoru uzlādei var novest pie uzlādes ierīces un/vai akumulatora aizdegšanās.
- b) **Pievienojiet elektroinstrumentam tikai tādu akumulatoru, ko ir ieteikusi instrumenta ražotājs.** Cita tipa akumulatoru lietošana var novest pie elektroinstrumenta un/vai akumulatora aizdegšanās.
- c) **Laikā, kad akumulators ir atvienots no elektroinstrumenta, nepieļaujiet, lai tā kontakti saskartos ar spraudņiem, monētām, atslēgām, naglām, skrūvēm vai citiem nelieliem metāla priekšmetiem, kas varētu izraisīt īsslēgumu.** Īsslēgums starp akumulatora kontaktiem var izsaukt tā aizdegšanos un būt par cēloni ugunsgrēkam.
- d) **Nepareizi lietojot akumulatoru, no tā var izplūst šķidrās elektrolīts. Nepieļaujiet, ka elektrolīts nonāktu saskarē ar ādu. Ja tas tomēr nejaūši ir noticis, noskalojiet elektrolītu ar ūdeni. Ja elektrolīts**

nonāk acīs, nekavējoties griezieties pie ārsta. No akumulatora izplūdušais elektrolīts var izsaukt ādas iekaisumu vai pat apdegumu.

#### 6) APKALPOŠANA

- a) **Nodrošiniet, lai Instrumenta remontu veiktu kvalificēts personāls, nomaīnai izmantojot oriģinālās rezerves daļas un piederumus.** Tikai tā iespējams panākt instrumenta ilgstošu un nevainojamu darbību bez atteikumiem.

#### ĪPAŠI DROŠĪBAS NORĀDĪJUMI BEZVADU KRŪMU/ ZĀLES DZIRKLĒM

##### VISPĀRĒJIE DROŠĪBAS NOTEIKUMI

- Šis instruments nav paredzēts ekspluatēt personām (tostarp bērniem) ar ierobežotām fiziskām, uzverzes vai garīgām spējām, kā arī tiem, kuriem nav vajadzīgās pieredzes un zināšanu, ja vien persona, kas atbild par drošību, viņus neuzrauga vai nesniedz norādījumus par šī instrumenta lietošanu
- Uzmaniet, lai bērni nespēlētu ar šo instrumentu
- Izmantojiet instrumentu tikai dienasgaismā vai piemērotā mākslīgā apgaismojumā
- Neapgrieziet dzīvžogus, kad tie ir slapji
- Turiet griešanas asmeni drošā attālumā no rokām un kājām, īpaši, kad ieslēdzat instrumentu
- Nekad nedarbiniet instrumentu, ja tuvumā ir citas personas (īpaši bērni) un dzīvnieki
- Lietotājs ir atbildīgs par negadījumiem vai apdraudējumiem, kas notiek ar citiem cilvēkiem vai viņu mantu

##### PIRMS DARBA UZSĀKŠANAS

- Pirms lietojat instrumentu pirmo reizi, ieteicams saņemt praktisku informāciju par tā darbības principiem
- Vienmēr pārliecinieties, ka spriegums, kas uzrādīts uz uzlādes ierīces marķējuma plāksnītes, atbilst padeves spriegumam elektrotīklā
- Ik reizi pirms instrumenta izmantošanas pārbaudiet tā darbību un, konstatējot bojājumu, nekavējoties nododiet to kvalificētam speciālistam remonta veikšanai; neatveriet instrumenta korpusu paša spēkiem
- Pirms lietošanas rūpīgi pārbaudiet griešanas zonu un aizvāciet visus svešķermeņus, kas varētu saplīties asmeņos (piemēram, akmeņi, naglas, stieplu žogi, metāla augu atbalti)

##### DARBA LAIKĀ

- Darba laikā nēsājiet aizsargcimdus un aizsargbrilles, uzvelciet pieguļošanas drēbes un nosedziet matus ar saturošu galvassegu (ja jums ir gari mati)
- Darbinot instrumentu, vienmēr valkājiet garas bikses, garas piedurknes un stingrus apavus
- Kad strādājat, ieņemiet drošu pozīciju (neliecieties pāri, jo īpaši izmantojot pakāpienus vai kāpnes)
- **Turiet elektroinstrumentu tikai pie izolētās satveršanas virsmas, tāpēc ka griešanas asmeņi var nonākt kontaktā ar aplēptiem vadiem vai ar savu vadu** (griešanas asmeņi saskaroties ar "barošanas" vadu var pakļaut elektroinstrumenta metāla daļas "barošanu" un var izraisīt operatoram elektrošoku)
- **Turiet (pagarinātāja) vadu prom no griešanas zonas** (darba laikā vads var būt aplēpts krūmā un to var nejaūši nogriezt ar asmeņiem)

- Turiet visas ķermeņa daļas prom no griešanas asmeņiem, nenņemiet sagriezto materiālu un neturiet griešanas materiālu, kad lāpstīņas kustas, un pārliecinieties, ka slēdzis ir izslēgts, kad tirāt iesprūdušo materiālu (brīdis neuzmanības, strādājot ar instrumentu, var izraisīt nopietnus savainojumus)
- Mehāniska vai elektriska rakstura kļūmes gadījumā nekavējoties izslēdziet instrumentu vai atvienojiet uzlādes ierīci no barojošā elektrotīkla

## PĒC DARBA PABEIGŠANAS

- **Pārnēsājiet instrumentu aiz roktura, kad griešanas asmeņi nedarbojas, un, pārvedot vai uzglabājot instrumentu, vienmēr uzlieciet asmeņu apvalku** (pareiza apiešanās ar instrumentu samazinās iespējamu savainošanas ar griešanas asmeņiem)

## UZLĀDE/AKUMULATORI

- Akumulatoru uzlādēšanai izmantojiet tikai šim nolūkam paredzēto uzlādes ierīci, kas ietilpst instrumenta piegādes komplektā
- Neuzlādējiet akumulatoru mitrā vai miklā vidē
- Neatstājiet instrumentu vai uzlādes ierīci lietū
- Uzglabājiet instrumentu vai uzlādes ierīci vietā, kur temperatūra nepārsniedz 40°C un nav zemāka par 0°C
- Nelietojiet bojātu uzlādes ierīci, bet nododiet to pārbaudei firmas SKIL pilnvarotā apkopes un remonta darbnīcā
- Nelietojiet uzlādes ierīci, ja ir bojāts tās elektrokabelis vai kontaktdakša, bet nekavējoties nomainiet bojāto daļu firmas SKIL pilnvarotā apkopes un remonta darbnīcā
- Nemēģiniet izjaukt uzlādes ierīci vai instrumentu

## UZ INSTRUMENTA/LĀDĒTĀJA ATTĒLOTO SIMBOLU SKAIDROJUMS

- ③ **Pirms izstrādājuma lietošanas izlasiet tā lietošanas pamācību**
- ④ **Neatstājiet instrumentu vai uzlādes ierīci lietū**
- ⑤ **Bridinājums!** Pēc instrumenta izslēgšanas asmens dažas sekundes turpina kustēties
- ⑥ **Pievērsiet uzmanību savainošanās briesmām, ko rada apkārtliedzošās atdaliņš daļiņas** (klātesošajiem jāatrodas drošā attālumā no darba zonas)
- ⑦ Uzlādes ierīci drīkst lietot tikai telpās
- ⑧ Divkārsa izolācija (nav jālieto zemējuma vads)
- ⑨ Automātisks izslēdzējs gadījumā, ja lādētājs kļūst pārāk karsts (termodrošinātājs tiek izsists un lādētājs kļūst nelietojams)
- ⑩ Lādētāja savienojuma nepareiza polaritāte var nodarīt kaitējumu (lādējiet akumulatoru tikai ar komplektācijā esošo lādētāju)
- ⑪ Neizmetiet nolietoto uzlādes ierīci sadzīves atkritumu tvērnē
- ⑫ Neizmetiet nolietoto akumulatoru sadzīves atkritumu tvērnē

## DARBS

- Akumulatora uzlādēšana ⑬
  - jauna instrumenta akumulators parasti nav pilnībā uzlādēts
- ! **pēc uzlādes beigām atvienojiet uzlādes ierīci no instrumenta, jo šādi palielinās akumulatora kalpošanas laiks**

## SVARĪGI NORĀDĪJUMI:

- uzlādes laikā uzlādes ierīce un akumulators var nedaudz uzsilt; tas ir normāli un neliecina par bojājumu
- ! **jaunam vai ilgāku laiku nelietotam litija-jona akumulatoram ietilpība pilnībā atjaunojas tikai pēc aptuveni 3 uzlādes/izlādes cikliem**
- lādētāju B pievienojiet sienas kontaktlīdzai, pēc tam – pieslēgvietai C
- uzlādes lampa D iedegas, norādot, ka elektroinstrumenti tiek uzlādēti
- kad akumulators būs pilnībā uzlādēts, tiek izslēgts uzlādes lampa D (pēc 4-6 stundām)
- litija-jona akumulatoru var uzlādēt jebkurā brīdī (uzlādes procesa pārtraukšana nebojā akumulatoru)
- litija jonu akumulators nav jāiztukšo pirms uzlādēšanas (tam nav “atmiņas efekta”, kā tas ir niķeļa kadmija akumulatoriem)
- ja ir paredzams, ka instruments ilgāku laiku netiks izmantots, uzlādes ierīces elektrokabelis jāatvieno no barojošā elektrotīkla
- Akumulatora aizsardzība
  - Instruments automātiski izslēdzas, ja
    - 1) akumulatora temperatūra ir ārpus pieļaujamās darba temperatūras diapazona no -10 līdz +60°C
    - 2) litija jonu akumulators ir gandrīz tukšs (lai aizsargātu pret dziļo izlādi)
  - ! **pēc instrumenta automātiskas izslēgšanās nedrīkst spiest tā ieslēdzēju, jo tā var sabojāt akumulatoru**
- Ieslēgšanas/izslēgšanas šības slēdža ⑭
  - Novērs darbarīka nejaūšu ieslēgšanu
  - ieslēdziet instrumentu, vispirms piespiežot drošības slēdzi E ② un tad pavelkot sprūda slēdzi F ②
  - izslēdziet instrumentu, atlaižot ieslēdzēju F
  - pirms izslēgšanas nolieciet instrumentu prom no griešanas zonas
  - ! **pēc instrumenta izslēgšanas asmens dažas sekundes turpina rotēt**
- Asmeņu nomaiņa ⑮
  - ! **darba laikā uzvelciet aizsargcimdus**
  - apgrieziet instrumentu otrādi
  - vāka atbrīvošanas poga G
  - pārbīdīet aizsargvāku H bultiņas virzienā, kas norādīta uz vāka un paceliet to, lai noņemtu no korpusa
  - ! **uzņemieties paceļot aizsargvāku; (īpaši) krūmu dzirkļu asmens var negaidīti nokrist**
  - izveliet asmeni J vai K ārā un uzstādiat nepieciešamo asmeni, kā tas parādīts zīmējumā
  - novietojiet aizsargvāku H atpakal un bīdi to asmens virzienā, līdz tas nofiksējas
- Instrumenta turēšana un vadīšana
  - ! **darba laikā vienmēr turiet instrumentu aiz pelēkās krāsas noturvirsmas(ām) ⑯**
  - saglabājiet stabili darba stāvokli
  - turiet otru savu roku drošā attālumā no griešanas asmeņiem
- Dzīvzogu apgriešana ⑰
  - vispirms apgrieziet dzīvzogu no sāniem (no apakšas uz augšu), tad grieziat augšu
  - apgrieziet dzīvzogu no sāniem tādā veidā, lai augšā tas būtu nedaudz šaurāks

- lielāku zaru griešanai lietojiet rokas zāģi vai atzarošanas šķēres
- krūmu dzirkļu asmeni K un zāles dzirkļu asmeni J var lietot dzīvzogu apgriešanai
- Zāles un krūmu apgriešana 18
  - griežot garu zāli, darbojieties pakāpeniski no augšas un veiciet nelielus griezumus
  - lai iegūtu labākos griešanas rezultātus, grieziet tikai sausu zāli
  - lai izsargātos no griešanas asmeņu pārmēriģa noduluma, netuviniet instrumentu cietiem objektiem
  - zāles dzirkļu asmeni J var lietot arī krūmu apgriešanai

## PRAKTISKI PADOMI

- Lai dzīvzogu apgrieztu vienā augstuma līmenī
  - nostipriniet auklu vēlamā augstumā visā dzīvzoga garumā
  - apgrieziet dzīvzogu tieši virs auklas
- leteicamie griešanas/apgriešanas laiki (Rietumeiropā)
  - lapu krūmu dzīvzogus apgrieziet jūnijā un oktobrī
  - mūžzaļo krūmu dzīvzogus apgrieziet aprīlī un augustā
  - skuģkoku un citu ātri augošu krūmu dzīvzogus apgrieziet ik pēc 6 nedēļām no maija līdz oktobrim

## APKALPOŠANA / APKOPE

- Šis darbarīks nav paredzēts profesionālai lietošanai
- **Atverot instrumenta korpusu, tas var tikt bojāts**
- Turiet instrumentu, lādētāju un griešanas asmeņus tīrus
  - ! **pirms uzlādes ierīces tīrīšanas atvienojiet to no elektrotīkla**
  - tīriet instrumentu ar mitru drāniņu (nelietojiet tīrīšanas līdzekļus vai šķīdinātājus)
  - pēc lietošanas griešanas asmeņus vienmēr rūpīgi notīriet un nedaudz ieeļojiet
  - ! **darbojoties ar griešanas asmeņiem vai tos tīrot, valkājiet cimdus**
- Regulāri pārbaudiet griešanas asmeņu stāvokli un asmeņu skrūvju stiprību
- Regulāri pārbaudiet, vai kādas detaļas nav bojātas un, ja nepieciešams, tās salabojiet/nomainiet
- Griešanas asmeņu asināšana
  - noņemiet griešanas asmeņus no instrumenta pirms veicat to asināšanu
  - griešanas asmeņus asiniet ar mazu un smalku vīli, ja bojājumu ir izraisījis ciets priekšmets
  - tomēr mēs jums iesakām asmeņu asināšanu uzticēt speciālistam
  - pēc asināšanas ieeļojiet griešanas asmeņus
- Uzglabāšana 19
  - uzglabājiet instrumentu **teļpās** sausā, augstu izvietotā vietā, kur tas nav pieejams bērniem
  - nostipriniet uzglabāšanas statni L pie sienas ar 4 skrūvēm (**netiek piegādātas**) un horizontāli līmenī
  - izmantojiet asmeņu aizsargus M 2, kad novietojat instrumentu glabāšanā
  - pirms instrumenta novietošanas glabāšanā ieeļojiet griešanas asmeņus
- Ja, neraugoties uz augsto izgatavošanas kvalitāti un rūpīgo pēcazraģošanas pārbaudi, instruments vai uzlādes ierīce tomēr sabojājas, tas jānogādā remontam firmas SKIL pilnvarotā elektroinstrumentu remonta darbnīcā

- nogādājiet instrumentu vai uzlādes ierīci **neizjauktā veidā** kopā ar iegādes dokumentiem tuvākajā tirdzniecības vietā vai firmas SKIL pilnvarotā pēciegādes apkalpošanas un remonta iestādē (adreses un instrumenta apkalpošanas shēma ir sniegta interneta vietnē www.skil.com)
- defektīva lādētāja gadījumā nosūtiet **gan lādētāju, gan akumulatoru** savam izplatītājam vai SKIL apkopes centram

## TRAUCĒJUMU NOVĒRŠANA

- Šajā sarakstā ir uzskaitītas problēmas, iespējamie cēloņi un korektīvie pasākumi (ja tas nevar atklāt un novērst šo problēmu, sazinieties ar izplatītāju vai tehniskās apkopes staciju)
  - ★ Darbarīks strādā ar pārtraukumiem
    - defekts iekšējā vadojumā -> sazinieties ar izplatītāju/tehniskās apkopes staciju
    - defekts ieslēģšanas/izslēģšanas slēdzī -> sazinieties ar izplatītāju/tehniskās apkopes staciju
  - ★ Motors darbojas, bet asmeņi nekustas
    - iekšējs defekts -> sazinieties ar izplatītāju/tehniskās apkopes staciju
  - ★ Griešanas asmeņi ir karsti
    - griešanas asmeņi neasi -> uzasiniet griešanas asmeņus
    - iespiedumi griešanas asmeņos -> pārbaudiet asmeņus
    - pārāk liela berze, jo trūkst smērvielas -> ieeļojiet asmeņus

## APKĀRTĒJĀS VIDES AIZSARDZĪBA

- **Neizmetiet elektroiekārtas, baterijas, piederumus un iesaiņojuma materiālus sadzīves atkritumos** (tikai ES valstīm)
  - saskaņā ar Eiropas Savienības direktīvu 2002/96/ES par nolietotajām elektriskajām un elektroniskajām iekārtām un tās atspoguļojumiem nacionālajā likumdošanā, nolietotās elektroiekārtas ir jāsavāc, jāizjauc un jānogādā otrreizējai pārstrādei apkārtējai videi nekaitīgā veidā
  - īpašs simbols 11 atģādina par nepieciešamību izstrādājumus utīlizēt videi nekaitīgā veidā
  - ! **pirms instrumentu nodošanas atkritumos izņemiet bateriju**
- Akumulatoru izņemšana/nodošana atkritumos 20
  - ! **izņemiet tikai pilnīgi tukšus akumulatorus**
  - lai novērstu isslēģumu, akumulatoru spailes notīriet ar izolācijas lentu
  - akumulatoru nododiet oficiālā akumulatoru savākšanas punktā
  - ! **ja akumulators tiks dedzināts, tas eksplodēs, tāpēc nekādā gadījumā to nededziniet**

## ATBILSTĪBAS DEKLARĀCIJA Ć Ć

- Mēs ar pilnu atbildību paziņojam, ka sadaļā "Tehniskie parametri" aprakstītais izstrādājums atbilst šādiem standartiem vai normatīvajiem dokumentiem: EN 60335, EN 60745, EN 61000, EN 55014, kā arī direktīvam 2006/95/EK, 2004/108/EK, 2006/42/EK, 2000/14/EK, 2011/65/ES

- **Tehniškā dokumentācija no:** SKIL Europe BV (PT-SEU/ENG1), 4825 BD Breda, NL

Marijn van der Hoofden      Olaf Dijkgraaf  
Operations & Engineering      Approval Manager

SKIL Europe BV, 4825 BD Breda, NL

19.08.2013

CE11

## TROKSNIS/VIBRĀCIJA

- Saskaņā ar standartu EN 60745 noteiktais instrumenta radītā trokšņa skaņas spiediena līmenis ir 56 dB(A) un skaņas jaudas līmenis ir 76 dB(A) (pie tipiskās izkliedes 3 dB), un vibrācijas paātrinājums ir  $<2,5 \text{ m/s}^2$  (roku-delnu metode; izkliede K =  $1,5 \text{ m/s}^2$ )
  - Mērīts saskaņā ar Direktīvu 2000/14/EK (EN/ISO 3744) garantētais skaņas jaudas līmenis LWA ir zemāks nekā 79 dB (A) (atbilstība ir noteikta saskaņā ar pielikumu V)
  - Vibrācijas līmenis ir noteikts, izmantojot standartā EN 60745 paredzēto procedūru; to var izmantot, lai salīdzinātu instrumentus un provizoriski izvērtētu vibrācijas iedarbību, lietojot instrumentu minētajiem mērķiem
    - instrumenta izmantošana citiem mērķiem vai ar citiem vai nepietiekami koptiem piederumiem var ievērojami **palielināt** kopējo vibrācijas iedarbības pakāpi
    - laika periodi, kad instruments ir izslēgts vai arī ir ieslēgts, taču darbs ar to nenotiek, var ievērojami **samazināt** kopējo vibrācijas iedarbības pakāpi
- ! pasargājiet sevi no vibrācijas iedarbības, veicot instrumenta un tā piederumu tehnisko apkopi, novēršot roku atdzišanu un pareizi organizējot darbu**

LT

## Belaidēs krūmju ir žolēs pjūklelis 0755

### ĪVADAS

- Šis prietaiss skirts žolei, gyvatvorēs un krūmams karpyti ir pritaikytas tik buitiniam naudojimui
- Šis prietaiss neskirtas profesionaliam naudojimui
- Atidziai perskaitykite šį vartotojo vadovą ir išsaugokite jį ateičiai ③
- **Ypatingą dėmesį atkreipkite į saugos instrukciją nuorodas bei įspėjamuosius užrašus; jei nepaisysite šių nuorodų, gali kilti sunkių sužeidimų pavojus**
- Tikrinkite, ar pakuočiėje yra visos dalys, vaizduojamos ② pav
- Jei trūksta dalių arba jos yra pažeistos, susisiekite su savo pardavėju

## TECHNINIAI DUOMENYS ①

## PRIETAISO ELEMENTAI ②

- A Integruoti elementai
- B Įkroviklis
- C Įkroviklio prijungimo lizdas

- D Pakrovėjio lemputė
- E Apsauginis jungiklis
- F Gaiduko jungiklis
- G Dangčio atleidimo mygtukas
- H Apsauginis dangtis
- J Žolės pjūklelio ašmenys
- K Krūmų pjūklelio ašmenys
- L Pakaba (**varžtai nepateikiami**)
- M Ašmenų apsauga (2)
- N Skyrius ašmenims laikyti

## SAUGA

### BENDROSIOS DARBO SAUGOS NUORODOS

**⚠ DĖMESIO! Perskaitykite visas šias saugos nuorodas ir reikalavimus.** Jei nepaisysite žemiau pateiktų saugos nuorodų ir reikalavimų, gali trenkti elektros smūgis, kilti gaisras ir/arba galite sunkiai susižaloti arba sužaloti kitus asmenis. **Išsaugokite šias saugos nuorodas ir reikalavimus, kad ir ateityje galėtumėte jais pasinaudoti.** Toliau pateiktame tekste vartojama sąvoka "elektrinis įrankis" apibūdina įrankius, maitinamus iš elektros tinklo (su maitinimo laidu), ir akumulatorinius įrankius (be maitinimo laido).

### 1) DARBO VIETOS SAUGUMAS

- Darbo vieta turi būti švari ir tvarkinga.** Tinkama netvarkinga ir blogai apšviesta darbo vieta gali tapti nelaimingų atsitikimų priežastimi.
- Nedirbkite tokioje aplinkoje, kur yra degių skysčių, dujų ar dulkių.** Elektriniai įrankiai gali kibirkščiuoti, o nuo kibirkščių dulkės arba susikaupę garai gali užsidegti.
- Dirbdami su elektriniu įrankiu neleiskite šalia būti žiūrovams, vaikams ir lankytojams.** Nukreipę dėmesį į kitus asmenis galite nebesuvaldyti prietaiso.

### 2) ELEKTROSAUGA

- Maitinimo laido kištukas turi atitikti tinklo rozetės tipą.** Kištuko joku būdu negalima modifikuoti. **Nenaudokite jokių kištuko adapterių su žemintais prietaisais.** Originalūs kištukai, tiksliai tinkantys elektros tinklo rozetei, sumažina elektros smūgio pavojų.
- Venkite kūno kontakto su žemintais paviršiais, tokiais kaip vamzdžiai, šildytuvai, viryklės ar šaldytuvai.** Egzistuoja padidinta elektros smūgio rizika, jei Jūs kūnas bus žemintas.
- Saugokite prietaisą nuo lietaus ir drėgmės.** Jei vanduo patenka į elektrinį prietaisą, padidėja elektros smūgio rizika.
- Nenaudokite maitinimo laido ne pagal paskirtį, t. y. neneškite prietaiso paėmę už laido, nekabinkite prietaiso už laido, netraukite už jo, norėdami išjungti kištuką iš rozetės. Laidą klokite taip, kad jo neveiktų karštis, jis neišsitęptų alyva ir jo nepažeistų aštrios detalės ar judančios prietaiso dalys.** Pažeisti arba susipynę laidai gali tapti elektros smūgio priežastimi.
- Jei su elektriniu įrankiu dirbate lauke, naudokite tik tokius ilginimo kabelius, kurie tinka lauko darbams.** Naudojant lauko darbams pritaikytus ilginimo kabelius, sumažinamas elektros smūgio pavojus.
- Jei su elektriniu įrankiu neišvengiamai reikia dirbti drėgnoje aplinkoje, naudokite žeminio grandinės pertraukiklį.** Naudojant žeminio grandinės pertraukiklį, sumažėja elektros smūgio pavojus.

### 3) ŽMONIŲ SAUGA

- a) **Būkite atidūs, sutelkite dėmesį į tai, ką Jūs darote ir, dirbdami su elektriniu įrankiu, vadovaukitės sveiku protu. Nedirbkite su prietaisu, jei esate pavargę arba vartojate narkotikus, alkoholį ar medikamentus.** Akimirksnio neatidumas naudojant prietaisą gali tapti rimtų sužalojimų priežastimi.
  - b) **Naudokite asmenines apsaugos priemones ir visuomet užsidėkite apsauginius akinius.** Naudojant asmenines apsaugos priemones, pvz., respiratorių ar apsauginę kaukę, neslystančius batus, apsauginį šalną, klausos apsaugos priemones ir kt., rekomenduojamas dirbant su tam tikros rūšies įrankiais, sumažėja rizika susižeisti.
  - c) **Saugokitės, kad neįjungtumėte prietaiso atsitiktinai. Prieš prijungdami elektrinį įrankį prie elektros tinklo ir/arba akumuliatoriaus, prieš pakeldami ar nešdami įsitikinkite, kad jis yra išjungtas.** Jeigu nešdami elektrinį įrankį pirštą laikysite ant jungiklio arba prietaisą įjungsite į elektros tinklą, kai jungiklis yra įjungtas, gali įvykti nelaimingas atsitikimas.
  - d) **Prieš įjungdami prietaisą pašalinkite reguliavimo įrankius arba veržlių raktus.** Prietaiso besisukančioje dalyje esantis įrankis ar raktas gali tapti sužalojimų priežastimi.
  - e) **Nepervertinkite savo galimybių. Dirbdami atsistokite patikimai ir visada išlaikykite pusiausvyrą.** Patikima stovėseną ir tinkamą kūno laikyseną leis geriau kontroliuoti prietaisą netikėtose situacijose.
  - f) **Dėvėkite tinkamą aprangą. Nedėvėkite plačių drabužių ir papuošalų. Saugokite plaukus, drabužius ir pirštines nuo besisukančių prietaiso dalių.** Laisvus drabužius, papuošalus bei ilgus plaukus gali įtraukti besisukančios dalys.
  - g) **Jei yra numatyta galimybė prijungti dulkių nusiurbimo ar surinkimo įrenginius, visada įsitikinkite, ar jie yra prijungti ir ar teisingai naudojami.** Naudojant dulkių nusiurbimo įrenginius sumažėja kenksmingas dulkių poveikis.
- ### 4) RŪPESTINGA ELEKTRINIŲ ĮRANKIŲ PRIEŽIŪRA IR NAUDOJIMAS
- a) **Neperkraukite prietaiso. Naudokite Jūsų darbui tinkamą elektrinį įrankį.** Su tinkamu elektriniu įrankiu Jūs dirbsite geriau ir saugiau, jei neviršysite nurodyto galingumo.
  - b) **Nenaudokite elektrinio įrankio su sugedusiu jungikliu.** Elektrinis įrankis, kurio nebegalima įjungti ar išjungti, yra pavojingas ir jį reikia remontuoti.
  - c) **Prieš reguliuodami prietaisą, keisdami darbo įrankius ar prieš valydami prietaisą, iš elektros tinklo lizdo ištraukite kištuką ir/arba išimkite akumuliatorių.** Ši saugumo priemonė apsaugos jus nuo netikėto prietaiso įsijungimo.
  - d) **Nenaudojamą prietaisą sandėliuokite vaikams ir nemokantiems juo naudotis asmenims neprieinamoje vietoje.** Elektriniai įrankiai yra pavojingi, kai juos naudoja nepatyrę asmenys.
  - e) **Rūpestingai prižiūrėkite prietaisą. Tikrinkite, ar besisukančios prietaiso dalys tinkamai veikia ir niekur nekliūva, ar nėra sulūžusių ar šiaip pažeistų dalių, kurios įtakotų prietaiso veikimą. Prieš vėl naudojant prietaisą pažeistos prietaiso dalys turi būti**

suremontuotos. Daugelio nelaimingų atsitikimų priežastis yra blogai prižiūrimi elektriniai įrankiai.

- f) **Pjovimo įrankiai turi būti aštrūs ir švarūs.** Rūpestingai prižiūrėti pjovimo įrankiai su aštriomis pjaunamosiomis briaunomis mažiau stringa ir juos yra lengviau valdyti.
- g) **Elektrinį įrankį, papildomą įrangą, darbo įrankius ir t. t. naudokite taip, kaip nurodyta šioje instrukcijoje. Taip pat atsižvelkite į darbo sąlygas bei atliekamo darbo pobūdį.** Naudojant elektrinius įrankius ne pagal jų paskirtį galima sukelti pavojingas situacijas.

### 5) RŪPESTINGA AKUMULIATORINIŲ ĮRANKIŲ PRIEŽIŪRA IR NAUDOJIMAS

- a) **Akumuliatoriaus krovimui naudoti tik tuos įkroviklius, kuriuos rekomenduoja gamintojas.** Naudojant kitokio tipo akumuliatoriams skirtą įkroviklį, kyla gaisro pavojus.
- b) **Su prietaisu galima naudoti tik jam skirtą akumuliatorių.** Naudojant kitokius akumuliatorius atsiranda pavojus susižeisti bei sukelti gaisrą.
- c) **Nelaikykite sąvaržėlių, monetų, raktų, vinių, varžtų ar kitokių metalinių daiktų arti ištraukto iš instrumento akumuliatoriaus kontaktų.** Užtrumpinus akumuliatoriaus kontaktus galima nusideginti ar sukelti gaisrą.
- d) **Netinkamai naudojant akumuliatorių, iš jo gali ištekėti skystis. Venkite kontakto su šiuo skysčiu. Jei skystis pateko ant odos, nuplaukite jį vandeniu, jei pateko į akis - nedelsiant kreipkitės į gydytoją.** Akumuliatoriaus skystis gali sukelti odos sudirginimą ar nudegimus.

### 6) APTARNAVIMAS

- a) **Prietaisą turi remontuoti tik kvalifikuotas specialistas ir naudoti tik originalias atsargines dalis.** Taip galima garantuoti, jog prietaisas išliks saugus.

### SPECIALŪS DARBO SU BELAIDŽIAIS KRŪMŲ IR ŽOLĖS PŪJKLELIAIS SAUGOS NURODYMAI

#### BENDROJI DALIS

- Šis prietaisas nėra skirtas naudotis asmenims (įskaitant vaikus), kurie turi menkus fizinius, jutimų ar psichikos sugebėjimus arba kurie stokoja patirties ir žinių; tokius asmenis turi prižiūrėti už jų saugą atsakingas asmuo arba jis turi jiems suteikti instrukcijas dėl prietaiso naudojimo
- Pasirūpinkite, kad vaikai nežaistų su prietaisu
- Prietaisu dirbkite tik šviesiuoju paros metu ar esant pakankamam dirbtiniam apšvietimui
- Nekarpykite šlapių gyvatvorių
- Saugokitės, kad neprislėstumėte prie asmenų rankomis ir kojomis, ypač – įjungdami
- Draudžiama prietaisu dirbti, kai šalia yra žmonių (ypač vaikų) ar gyvūnų
- Už nelaimingus atsitikimus ir kitų žmonių sveikatai ar turtui padarytą žalą atsako prietaiso naudotojas

#### PRIEŠ EKSPLOATACIJĄ

- 1) Prieš naudojant prietaisą pirmą kartą rekomenduojame įgyti praktinių žinių
- 2) Visada patikrinkite, ar elektros tinklo įtampa sutampa su įtampos dydžiu, nurodytu įkroviklio vardinėje lentelėje
- 3) Prieš kiekvieną naudojimą patikrinkite, ar prietaisas neprikaištingai veikia; atsiradus gedimui, kreipkitės į kvalifikuotą specialistą; prietaiso niekuomet neardykite patys

- Prieš pradėdami darbą atidžiai apžiūrėkite karpymo vietą ir pašalinkite visus pašalinius daiktus, galinčius įsipainioti ašmenyse (pavyzdžiui, akmenis, vinis, tvorų vietas, metalines augalų atramas)

## EKSPLOATACIJA

- Užsidėkite apsauginius pirštines, užsidėkite apsauginius akinius, dėvėkite prigludusius drabužius ir apsauginę kepuraitę (jei Jūsų plaukai ilgi)
- Dirbdami prietaisu, vilkėkite ilgas kelnes ir drabužius ilgomis rankovėmis, avėkite tvirtus batus
- Dirbdami tvirtai atsistokite patikimai (nebandykite pasiekti per tolli, ypač stovėdami ant laiptelių ar kopėčių)
- **Elektrinį prietaisą laikykite tik už izoliuotų rankenų, nes ašmenys gali liesti paslėptus elektros laidus ar paties prietaiso maitinimo laidą** (ašmenims palietus laidą, kuriuo teka elektros srovė, atvirose metalinėse elektrinio prietaiso dalyse atsiranda įtampa ir naudotojas gali gauti elektros smūgį)
- **Laidą (ir ilginamąjį kabelį) laikykite atokiau karpymo vietos** (dirbdami galite nepamatyti krūmuose esančio laido ir jį supjaustyti ašmenimis)
- **Saugokitės, kad jokia kūno dalimi neprisiliestumėte prie ašmenų; ašmenims veikiant nebandykite pašalinti nupjautų ar laikyti pjaunamas šakas, prieš traukdami įstrigusią medžiagą būtina išjunkite jungiklį** (dirbant prietaisu netgi akimirka neatidumo gali tapti sunkaus sužeidimo priežastimi)
- Jeigu pajutote, kad prietaisas veikia ne taip, kaip visada, arba girdisi nebūdingi garsai, tuojau pat jį išjunkite ir ištraukite kištuką iš elektros tinklo lizdo

## PO EKSPLOATACIJOS

- **Prietaisą neškite tik už rankenos, ašmenims nejudant; prietaisą gabenkite ir laikykite tik uždėję ašmenų gaubtą** (tinkamai elgiantis su prietaisu sumažėja pavojus susižeisti į ašmenis)

## ĮKROVIMAS/AKUMULIATORIAI

- Akumuliatorių įkraukite tik komplekte esančiu krovikliu
- Niekada nekraukite baterijų drėgnoje arba šlapioje aplinkoje
- Jokių būdu nepalikite prietaiso ar akumuliatorių kroviklio Lietuje
- Patalpos, kurioje laikomas prietaisas ar akumuliatorių kroviklis, temperatūra neturi viršyti 40°C ir neturi būti žemesnė, nei 0°C
- Nenaudokite pažeistų ar sugedusių kroviklių; atneškite kroviklį patikrinti į įgaliotą SKIL įrankių taisyklą
- Jei elektros laidas arba kištukas yra pažeisti, nenaudokite kroviklio, bet pakeiskite laidą ar kištuką, arba kreipkitės į SKIL įgaliotą įrankių taisyklą
- Nemėginkite ardyti įrankio ar kroviklio

## ANT PRIETAISO/ĮKROVIKLIO ESANČIŲ SIMBOLIŲ REIKŠMĖS

- ③ **Prieš naudodami įrankį perskaitykite instrukcijų vadovą**
- ④ **Jokių būdu nepalikite prietaiso ar akumuliatorių kroviklio Lietuje**
- ⑤ **Įspėjimas!** Išjungus prietaisą, ašmenys dar keletą sekundžių juda
- ⑥ **Paisykite skriejančių šiukšlių keliamo pavojaus sveikatai** (pasirūpinkite, kad žmonės būtų saugiu atstumu nuo darbo zonos)
- ⑦ Įkroviklį naudokite tik patalpoje

- ⑧ Dviguba izoliacija (įžeminimo laido nereikia)
- ⑨ Automatinis išjungimas perkaitus įkrovikliui (šiluminis saugiklis išsilydo ir įkroviklis tampa nebetinkamas naudoti)
- ⑩ Neteisingas įkroviklio jungties poliarizkumas gali kelti pavojų (akumuliatorių kraukite tik patiekto įkrovikliu)
- ⑪ Nemeskite kroviklio į buitinių atliekų konteinerius
- ⑫ Nemeskite bateriją į buitinių atliekų konteinerius

## NAUDOJIMAS

- Baterijos įkrovimas ⑬
  - naujų prietaisų akumuliatoriai nėra įkrauti
  - ! **baigę krauti, iš karto išimkite bateriją iš kroviklio; tokiu būdu ji ilgiau tarnaus**

### SVARBI INFORMACIJA:

- krovimo metu akumuliatorius ir kroviklis įkaista; tai yra normalus reiškinys, nesusijęs su koku nors prietaiso gedimu
- ! **naujas arba ilgą laiką nenaudotas ličio jonų akumuliatorius visą galingumą išvystys tik po maždaug 3 įkrovimo/iškrovimo ciklų**
- prijunkite įkroviklį B prie sieninio elektros lizdo ir prietaiso lizdo C
- įkrovimo lemputė D užsidega ir rodo, kad prietaisas yra kraunamas
- kai baterija yra iki galo įkrauta, užgęsta įkrovimo lemputė D (po 4-6 valandų)
- ličio jonų akumuliatorių galima įkrauti bet kada (įkrovimo proceso pertraukimas akumuliatoriaus nesugadins)
- ličio-jonų akumuliatoriaus prieš kraunant nereikia visiškai iškrauti (nėra "atminties efekto", kaip kad naudojant nikelio-kadmio akumuliatorius)
- jei ilgą laiką nenaudojate prietaiso, ištraukite baterijos kroviklio kištuką iš elektros lizdo
- Akumuliatoriaus apsauga
  - Automatiškai išjungia instrumentą, kai
    - 1) akumuliatoriaus temperatūra nėra leistiname darbinės temperatūros diapazone (nuo -10 iki +60°C)
    - 2) beveik išsekus ličio-jonų akumuliatoriui (saugant nuo neleistino iškrovimo)
  - ! **jei instrumentas išsijungė automatiškai, nelaikykite nuspaudę jo jungiklio, nes taip galima sugadinti akumuliatorių**
- Įjungimo/išjungimo apsauginis jungiklis ⑭
  - Neleidžia netyčia įjungti prietaiso
  - įjunkite prietaisą pirmiausia paspausdami apsauginį jungiklį E ②, o po to ištraukdami sterkę jungiklį F ②
  - išjunkite prietaisą atleisdami gaiduko jungiklį F
  - prieš išjungdami patraukite prietaisą nuo karpymo vietos
  - ! **išjungus prietaisą, ašmenys dar keletą sekundžių sukasi**
- Diskinės frezos įdėjimas ir keitimas ⑮
  - ! **užsidėkite apsauginius pirštines**
  - apverskite prietaisą
  - pastumkite atleidimo mygtuką G
  - apsauginį dangtį stumkite H ant dangčio pavaizduotos rodyklės kryptimi ir nuimkite jį nuo korpuso
  - ! **atsargiai kelkite apsauginį dangtį; krūmų pjūklelio ašmenys gali netikėtai iškristi**

- pakelkite ašmenis J ar K išimkite juos ir sumontuokite reikiamas ašmenis, kaip pavaizduota
- apsauginį dangtį uždėkite H į vietą ir pastumkite jį link ašmenų, kol spragtelės
- Prietaiso laikymas ir valdymas
  - ! **dirbdami laikykite prietaisą už pilkos spalvos suėmimo vietos(-ų)** 16
  - dirbdami stovėkite tvirtai
  - kitą ranką laikykite atokiau ašmenų
- Gyvatvorių karpymas 17
  - visų pirma apkarpykite gyvatvorės šonus (iš apačios į viršų), tada – viršų
  - gyvatvorės šoną karkykite taip, kad viršuje jį būtų šiek tiek siauresnė
  - storesnes šakas nupjaukite rankiniu pjūkleliu arba genėjimo žirklėmis
  - krūmų pjūklelio ašmenis K ir žolės pjūklelio ašmenis J galima naudoti gyvatvorės karpyti
- Žolės ir krūmų karpymas 18
  - karpydami aukštą žolę, dirbkite palaipsniui nuo viršaus į apačią ir pjaukite po nedaug
  - kad darbo rezultatai būtų optimalūs, kirpkite tik sausą žolę
  - kad ašmenys nesidėvėtų pernelyg greitai, prietaisą laikykite atokiau kietų daiktų
  - žolės pjūklelio ašmenis J galima naudoti ir krūmams karpyti

## NAUDOJIMO PATARIMAI

- Gyvatvorės karpymas vienodu aukščiu
  - išilgai gyvatvorės reikiamame aukštyje pritvirtinkite virvutę
  - gyvatvorę karkykite taip, kad ji liktų vos aukštesnė už virvutę
- Rekomenduojamas pjovimo (karpymo) laikas (Vakarų Europoje)
  - lapus metančias gyvatvoretis karkykite birželį ir spalį
  - visus metus žaliuojančias gyvatvoretis karkykite balandį ir rugpjūtį
  - spygliuočius ir kitus sparčiai augančius krūmus karkykite kas šešias savaites, nuo gegužės iki spalio

## PRIEŽIŪRA / SERVISAS

- Šis prietaisas neskirtas profesionaliam naudojimui
- **Atidarant korpuso dangtį gali būti sugadinamas įrankis**
- Pasirūpinkite, kad prietaisas, įkroviklis ir ašmenys būtų švarūs
  - ! **prieš valydami kroviklį ištraukite kištuką iš el. tinklo lizdo**
  - prietaisą valykite drėgna šluoste (nenaudokite valiklių ir tirpiklių)
  - baigę darbą visada kruopščiai nuvalykite ir lengvai sutepkite ašmenis
  - ! **dirbdami su ašmenimis ar juos valydami mūvėkite pirštines**
- Reguliariai tikrinkite ašmenų būklę ir ar gerai priveržti jų varžtai
- Reguliariai tikrinkite, ar nėra nusidėvėjusių ar sugadintų dalių, prireikus atiduokite taisyti arba keisti

- Ašmenų galandimas
  - prieš galandsami ašmenis nuimkite jas nuo prietaiso
  - jei ašmenys pažeisti į kietus daiktus, juos galąskite nedidele, smulkia dilde
  - vis dėlto rekomenduojame patikėti ašmenis galąsti specialistui
  - pagalastus ašmenis sutepkite
- Laikymas 19
  - laikykite prietaisą **patalpoje**, sausoje ir rakinamoje, vaikams neprieinamoje vietoje
  - keturiems varžtais (**nepateikiami**) prie sienos patikimai pritvirtinkite pakabą L, kad ji būtų horizontali
  - prietaisą laikykite su uždėta ašmenų apsauga M 2
  - prieš laikydami prietaisą sutepkite ašmenis
- Jeigu prietaisas/įkroviklis, nepaisant gamykloje atliekamo kruopštaus gamybos ir kontrolės proceso, vis dėlto sugestų, jo remontas turi būti atliekamas įgaliotoje SKIL elektrinių įrankių remonto dirbtuvėse
  - **neišardyta** prietaisą arba kroviklį kartu su pirkimo čekiu siųskite tiekėjui į artimiausią SKIL firmos įgaliotą elektros prietaisų techninio aptarnavimo tarnybą (adresus bei atsarginių dalių brėžinius rasite www.skil.com)
  - jei įkroviklis turi trūkumų, nusiųskite **jį kartu su baterija** pardavėjui ar į bendrovės SKIL techninės priežiūros tarnybą

## TRIKIŲ DIAGNOSTIKA

- Toliau pateiktame sąraše aprašomi sutrikimų požymiai, galimos priežastys ir šalinimo veiksmai (jei naudojantis šiais patarimais nepavyko nustatyti ir pašalinti sutrikimo, kreipkitės į prekybos atstovą arba techninės priežiūros punktą)
  - ★ Prietaisas veikia su pertrūkiais
    - sugedusi vidinė elektros instaliacija -> kreipkitės į prekybos atstovą arba techninės priežiūros punktą
    - sugedęs įjungimo ir išjungimo jungiklis -> kreipkitės į prekybos atstovą arba techninės priežiūros punktą
  - ★ Variklis veikia, bet ašmenys nejuda
    - vidinė triktis -> kreipkitės į prekybos atstovą arba techninės priežiūros punktą
  - ★ Ašmenys kaista
    - atšipę ašmenys -> pagaląskite ašmenis
    - ašmenyse yra išdauzų -> apžiūrėkite ašmenis
    - per didelė trintis, nes nepakanka tepalo -> sutepkite ašmenis

## APLINKOSAUGA

- **Nemeskite elektrinių įrankių, baterijas, papildomos įrangos ir pakuotės į buitinių atliekų kontenerius** (galioja tik ES valstybėms)
  - pagal ES Direktyvą 2002/96/EG dėl naudotų elektrinių ir elektroninių prietaisų atliekų utilizavimo ir pagal vietinius valstybės įstatymus atitarnavę elektriniai įrankiai turi būti surenkami atskirai ir gabunami į antrinių žaliavų tvarkymo vietas, kur jie turi būti sunaikinami ar perdirbami aplinkai nekenksmingu būdu
  - apie tai primins simbolis 11, kai reikės išmesti atitarnavusį prietaisą
  - ! **prieš išmesdami prietaisą, išimkite bateriją**
- Baterijų išėmimas ir išmetimas 20
  - ! **baterijas išimkite tik tada, kai jos visiškai išsikrovusios**



- izoluiokite baterijų polių plačia juoste, kad neįvyktų trumpas sujungimas
- išmeskite bateriją oficialiame baterijų surinkimo punkte
- ! **Įmesti į ugnį akumulatoriai sprogsta, jų nedeginkite jokiais sumetimais**

## ATITIKTIES DEKLARACIJA CE

- Atsakingai pareiškiame, kad skyriuje "Techniniai duomenys" aprašytas gaminys atitinka žemiau pateiktus standartus ir norminius dokumentus: EN 60335, EN 60745, EN 61000, EN 55014 pagal direktyvų 2006/95/EB, 2004/108/EB, 2006/42/EB, 2000/14/EB, 2011/65/ES reikalavimus
- **Techninė byla laikoma:** SKIL Europe BV (PT-SEU/EN61), 4825 BD Breda, NL

Marijn van der Hoofden      Olaf Dijkgraaf  
Operations & Engineering      Approval Manager

SKIL Europe BV, 4825 BD Breda, NL

19.08.2013

CE11

## TRIUKŠMINGUMAS/VIBRACIJA

- Šio prietaiso triukšmingumas buvo išmatuotas pagal EN 60745 reikalavimus; keliamo triukšmo garso slėgio lygis siekia 56 dB(A) ir akustinio galingumo lygis 76 dB(A) (standartinis nuokrypis: 3 dB), ir vibracijos pagreitis rankos plaštakos srityje tipiniu atveju yra mažesnis, kaip  $<2,5 \text{ m/s}^2$  (paklaida  $K = 1,5 \text{ m/s}^2$ )
- Išmatavus pagal 2000/14/EB (EN/ISO 3744) reikalavimus, garantuotas garso galingumas LWA yra mažesnis nei 79 dB(A) (atitikties vertinimas atliktas pagal V priedą)
- Vibracijos sklaidos lygis išmatuotas pagal standarte EN 60745 išdėstytus standartizuoto bandymo reikalavimus; ši vertė gali būti naudojama vienam įrankiui palyginti su kitu bei išankstiniams vibracijos poveikiui įvertinti, kai įrankis naudojamas paminėtais būdais
  - naudojant įrankį kitokiais būdais arba su kitokiais bei netinkamai prižiūrimais priedais, gali žymiai **padidėti** poveikio lygis
  - laikotarpiais, kai įrankis išjungtas arba yra įjungtas, tačiau juo nedirbama, gali žymiai **sumažėti** poveikio lygis
- ! **apsisaugokite nuo vibracijos poveikio prižiūradami įrankį ir jo priedus, laikydami rankas šiltai ir derindami darbo ciklus su pertraukėlėmis**

MK

## Ножици за грмушки/трава без кабел

0755

## УПАТСТВО

- Овој алат е наменет за поткастрување, трава, грмушки и жива ограда е наменет само за домашна употреба

- Овој алат не е наменет за професионална употреба
- Прочитајте го упатството за работа внимателно пред да го користите и зачувајте го за идни осврти ③
- **Обрнете особено внимание на безбедносните упатства и предупредувања; недоследноста може да доведе до сериозна повреда**
- Проверете дали пакувањето ги содржи сите делови коишто се прикажани на сликата ②
- Контакттирајте со продавачот ако недостасуваат делови или истите се оштетени

## ТЕХНИЧКИ ПОДАТОЦИ ①

### ЕЛЕМЕНТИ НА АЛАТОТ ②

- A Интегрирана батерија
- B Полнач
- C Контакт за полначот
- D Светилка за полнење
- E Сигурносен прекинувач
- F Прекинувач за активирање
- G Копче за ослободување на капакот
- H Заштитен капак
- J Сечиво на ножиците за трава
- K Сечиво на ножиците за грмушки
- L Шина за складирање (шрафовите не се доставуваат)
- M Заштитници за сечивото (2)
- N Кука за чување на сечивото

## БЕЗБЕДНОСТ

### ОПШТИ УПАТСТВА ЗА БЕЗБЕДНОСТ

**⚠ ПРЕДУПРЕДУВАЊЕ!** Сите упатства мора да се прочитаат. Непочитување на долу наведените упатства може да предизвика струен удар, пожар и/или тешки повреди. **Чувајте ги сите предупредувања и напатствија за во иднина.** Поимот "електричен алат", кој се користи во понатамошниот текст, се однесува на вашиот електричен алат (со приклучен кабел) и на електрични алати со погон на батерији (без приклучен кабел).

### 1) БЕЗБЕДНОСТА НА РАБОТНОТО МЕСТО

- a) **Одржувајте го вашето работно место чисто и уредно.** Неуреден или темен работен простор може да предизвикаат незгоди.
- b) **Немојте да работите со уредот во средина во која има опасност од експлозија, во која има запалливи течности, гасови и прашина.** Електричните алати произведуваат искри кои можат да запалат прашина или пара.
- c) **За време на употребата на електричниот алат, децата и останатите лица држете ги подалеку од местото каде работите.** Одвркање, би можеле да изгубите контрола врз уредот.

### 2) ЕЛЕКТРИЧНА СИГУРНОСТ

- a) **Утикач мора да одговара на приклучоноот. Никого не смее да се прават измени на штекерот. Не користете адаптерски штекер заедно со уредот кој е заштитно заземјен.** Не променети штекери и соодветни приклучоци го намалуваат ризикот од електричен удар.

- b) **Избегнувајте допир на телото со заземјени површини, како што се цевки, радијатори, рерни и фрижидери.** Постои зголемена опасност од струен удар, доколку Вашето тело е заземјено.
- c) **Чувајте го уредот подалеку од дожд и влага.** Продирањето на вода во електричниот уред ја зголемува опасноста од струен удар.
- d) **Не злоупотребувајте го приклучниот кабел за носење, бесење на уредот или за извлекување на штекерот од мрежниот приклучок. Чувајте го кабелот подалеку од топлина, масло, остри рабови или деловите на апаратот кои се движат.** Оштетени или заплеткани кабли ја зголемуваат опасноста од струен удар.
- e) **Кога го употребувате полначот надвор, користете продолжен кабел кој е соодветен за употреба на отворен простор.** Примената на продолжен кабел соодветен за работа на отворен простор ја намалува опасноста од струен удар.
- f) **Доколку не може да се избегне работа со електричниот алат во влажна средина, користете прекинувач за струјна заштита при технички проблеми.** Употребата на прекинувачот за струјна заштита при технички проблеми го намалува ризикот од електричен удар.
- 3) БЕЗБЕДНОСТ НА ЛУЃЕ**
- a) **Бидете внимателни, внимавајте што правите и постапувајте внимателно додена работите со електричниот алат. Не работете со уредот доколку сте уморни или под дејство на дрога, алкохол или лекови.** Еден момент на невнимание при употреба може да доведе до сериозни повреди.
- b) **Носете ја личната заштитна опрема и сеногаш носете заштитни очила.** Носењето на личната заштитна опрема, како што е маската за прашина, безбедносната облека која не се лигза, заштитен шлем или штитник за слух, зависно од видот и примената на електричниот алат, ја намалува опасноста од повреда.
- c) **Избегнувајте невнимателно вклучување за време на работата. Осигурајте се прекинувачот да биде во “OFF” позиција пред да го ставите штекерот во приклучокот.** Доколку го носите електричниот алат со прстот на прекинувачот или го приклучувате апаратот кој е приклучен со напојување на струја, може да предизвикате незгоди.
- d) **Пред вклучување на уредот, тргнете ги алатите за подесување или клучот за навртување.** Алатот или клучот кој се наоѓа во вртливост дел на уредот, може да предизвика незгода.
- e) **Не ги преценувајте своите способности. Завземете сигурен и стабилен став и во секој момент одржувајте рамнотежа.** На тој начин можете подобро да го контролирате уредот во неочекувани ситуации.
- f) **Носете соодветна облека. Не носете широка облека или накит. Носата, облеката и ракавиците држете ги подалеку од деловите кои се движат.** Комотната облека, накитот или долгата коса може да бидат фатени во деловите кои се движат.
- g) **Доколку може да се монтираат направи за вшмукување и фаќање прашина, проверете дали се вклучени и дали можат исправно да се користат.** Примената на овие направи ја намалува опасноста од прашината.
- 4) ВНИМАТЕЛНА УПОТРЕБА И РАКУВАЊЕ СО ЕЛЕКТРИЧНИТЕ АЛАТИ**
- a) **Не го преоптеретувајте уредот. При вашата работа користете го предвидениот електричен алат за таа употреба.** Со соодветниот електричен алат ќе работите подобро и посигурно во наведената функционална област.
- b) **Не користете електричен алат чиј прекинувач е неисправен.** Електричниот алат кој повеќе не може да се вклучува и исклучува е опасен и мора да се поправи.
- c) **Извлекете го штекерот од приклучокот пред извршување на било какви подесувања на апаратот, замена на приборот или складирање.** Со овие мерки на внимателност ќе се избегне невнимателното вклучување на уредот.
- d) **Тргнете го електричниот алат кој не го користите од допирот на децата. Не допуштајте работа со уредот на лица кои не се запознаени со него или кои го немаат прочитано ова упатство.** Електричните алати се опасни доколку со нив работат неискусни лица.
- e) **Одржувајте го уредот со внимание. Имајте контрола околу тоа дали движечните делови на уредот работат беспрекорно и дали не се заглавени, дали деловите се скршени или оштетени до таа мерка што не може да се обезбеди функционирање на уредот. Пред примената, овие оштетени делови треба да се поправат.** Причина за многу незгоди е лошо одржуваниот електричен алат.
- f) **Алатите за сечење одржувајте ги остри и чисти.** Внимателно одржуваните алати за сечење со остри оттрици помалку ќе се заглавуваат и со нив работата ќе биде полесна.
- g) **Електричниот алат, прибор, работни алати итн., треба да ги користите според овие упатства, и на начин кој е опишан за соодветниот тип на уред. При тоа, земете ги предвид работните услови и работата која се извршува.** Употребата на електричните алати за други цели кои не се предвидени, може да предизвика опасни ситуации.
- 5) ВНИМАТЕЛНО РАКУВАЊЕ И КОРИСТЕЊЕ НА АПАРАТ СО АКУМУЛАТОР**
- a) **Полнете го акумулаторот само во апаратите за полнење кои се пропишани од страна на производителот.** За апаратот за полнење кој е соодветен за определен вид на акумулатори, постои опасност од пожар, доколку се употребува со други акумулатори.
- b) **Користете ги електричните алати само со специфично назначени пакувања на батерии.** Користењето на друг вид на батерии може да доведе до ризик од повреда или пожар.
- c) **Кога батериите не се користат, држете ги настрана од метални предмети како штрафицња, парични, клучеви, клинцци, навртки или други, мали предмети кои може да направат краток**

спој. Краткиот спој кај батериите може да предизвика изгореници или пожар.

- d) **При погрешна примена може да излезе течност од акумулаторот; избегнувајте контакт со неа. При случаен контакт, измијте се со вода. Ако течноста дојде во допир со очите, побарајте и лекарска помош дополнително.** Течноста која може да излезе од акумулаторот може да доведе до надразнување на кожата и изгореници.

## 6) СЕРВИСИРАЊЕ

- a) **Поправката на Вашиот уред препуштете им ја само на обучен, стручен кадар на овластен сервисер, и само со оригиналните резервни делови.** На тој начин ќе се обезбеди уредот да остане со зачувана безбедност.

## СПЕЦИФИЧНИ БЕЗБЕДНОСНИ УПАТСТВА ЗА БЕЗЖИЧНИТЕ НОЖИЦИ ЗА ГРМУШКИ/ТРЕВА

### ОПШТИ

- Овој алат е наменет за употреба за лица (вклучувајќи и деца) со намалени физички, сензорски или ментални способности или со помало искуство и знаење, и доколку лицето задоволно за нивна безбедност не им даде соодветна помош и упатство за тоа како да се користи алатот
- Обезбедете децата да не си играат со алатот
- Користете ја машината само на дневно светло или со соодветно вештачко осветлување
- Не поткаструвајте жива ограда кога е мокра
- Држете ги рацете и стапалата подалеку од сечивото, особено кога ја вклучувате машината
- Никогаш не работете со машината во непосредна близина на луѓе (особено деца) и животни
- Корисникот е одговорен за несреќните случаи или штетите што ќе се предизвикаат кај други лица или на нивниот имот

### ПРЕД УПОТРЕБА

- Се препорачува практична обука пред да ја користите машината за првпат
- Секогаш проверувајте го напонот на плочката со податоци за типот на полначот
- Проверувајте ја функционалноста на машината пред секоја употреба и во случај на дефект, повикајте квалификувано лице да ја поправи. Никогаш не отворајте ја машината сами
- Пред употреба, темелно проверете ја областа за поткастрување и отстранете ги сите страни тела што може да се заплеткаат во сечивата за косење (како камења, клинци, жици, метални потпори за растенијата)

### ВО ТЕКОТ НА УПОТРЕБАТА

- Носете заштитни ракавици, заштитни очила, тесна облека и заштита за коса (доколку имате долга коса)
- Секогаш носете долги панталони и ракави и цврсти чевли кога работите со машината
- Заземете безбедно држење при работа (не посегайте се, особено кога користите скалило)
- **Држете го алатот само за изолираните површини за зафаќање бидејќи сечивата може да дојдат во контакт со сонриените жици или со кабелот** (ако дополнителната опрема за сечење и зацрстувачите дојдат во контакт со жица под напон може да ги

електрифицираат металните делови на алатот и да предизвикаат електричен удар на операторот)

- **Држете го кабелот (продолжниот) подалеку од областа за поткастрување** (кабелот може да се сокрие во грмушките во текот на работата и сечивата да го пресечат случајно)
- **Одржувајте ги сите делови на телото подалеку од сечивата и не вадете го поткастриениот материјал или не држете го делот за поткастрување кога се движат сечивата; проверете дали прекинувачот е исклучен кога чистите заглавен материјал** (момент на невнимание при работата со машината може да доведе до лична повреда)
- Во случај да дојде до електричен или механички дефект, апаратот треба веднаш да се исклучи и да се извлече приклучникот од мрежната приклучница

### ПО УПОТРЕБА

- **Носете ја машината за рачката со застанати сечива и при транспортирање или складирање на машината, секогаш ставајте ја заштитата за сечивата** (правилното ракување со машината ќе го намали ризикот од можни лични повреди предизвикани од сечивата)

### ПОЛНЕЊЕ/АКУМУЛАТОРСКА БАТЕРИЈА

- Батеријата полнете ја исклучиво со испорачаниот полнач
  - Не полнете ја батеријата на влажни или мокри места
  - Не изложувајте го алатот/полначот на дожд
  - Секогаш чувајте ги апаратот/полначот во просторија на температура пониска од 40°C и повисока од 0°C
  - Оштетените полначи не ги пуштајте во работа; за таа цел треба да се предаде апаратот и полначот во овластениот SKIL сервис
  - Полначот не треба понатаму да се користи ако е оштетен кабелот или приклучникот, туку веднаш да се замени кабелот во овластен SKIL сервис или мрежната приклучница
  - Не расклопувајте ги полначот ниту алатот
- ### ОБЈАСНУВАЊЕ НА СИМБОЛИТЕ ЗА АЛАТОТ/ ПОЛНАЧОТ

- 3 **Пред употреба прочитајте го прирачникот за употреба**
- 4 **Не изложувајте го алатот/полначот на дожд**
- 5 **Предупредување!** По исклучување на машината, сечивото продолжува да се движи уште неколку секунди
- 6 **Обрнете внимание на ризикот од повреда што може да го предизвика отфрленост остаток од косењето** (присутните лица да стојат на безбедно растојание од местото на работа)
- 7 Користете го полначот само во затворен простор
- 8 Двојна изолација (не е потребна заземна жица)
- 9 Автоматско исклучување кога ќе се прегрее полначот (термичниот осигурувач паѓа, па полначот станува бескорисен)
- 10 **Погрешниот поларитет на спојот на полначот може да предизвика проблем** (полнете ја батеријата само со полначот што сте го добиле со апаратот)
- 11 Не го фрлајте полначот во домашниот отпад
- 12 Не ја фрлајте батеријата во домашниот отпад

## УПОТРЕБА

- Полнење на акумулаторска батерија <sup>13</sup>
  - акумулаторските батерии на новите апарати не се потполно наполнети

**! исклучете го полначот од алатот откако ќе заврши периодот за полнење со што ќе го продолжите векот на употреба на батеријата**

**ВАЖНО:**

- при полнење полначот и батеријата се загреваат; тоа е нормално и не претставува никаков проблем
- ! новата литиум-јонска батерија или ако истата не била користена подолг период нема целосен капацитет ако не се полни околу 3 циклуса за полнење/празнење**
- поврзете го полначот В и во штекер и со контактот С
- светилката за полнење D се вклучува за да посочи дека алатот се полни
- кога батеријата ќе се наполни докрај, светилката за полнење D ќе се исклучи (по 4-6 часа)
- литиум-јонската батеријата може да се полни во кое било време (прекинувањето на процесот на полнење не ја оштетува батеријата)
- литиум-јонската батерија не мора да биде празна пред да се полни (нема „ефект врз долготрајноста“, како кај никел-кадмиумските батерии)
- доколку не го користете уредот подолго време, извлечете го мрежниот приклучок на полначот од приклучницата
- Заштита на батеријата
  - Го исклучува алатот автоматски кога
    - 1) температурата на батеријата не е во дозволеният опсег за температура од -10 до +60° C
    - 2) литиум-јонската батерија е скоро празна (за да ја заштити од целосно празнење)
  - ! не продолжувајте да притискате на прекинувачот за вклучување/исклучување откако алатот ќе се исклучи автоматски; батеријата ќе се оштети**
- Безбедносен прекинувач за вклучување/исклучување <sup>14</sup>
  - Спечува машината да се вклучи случајно
  - вклучете ја машината прво со притискање на безбедносниот прекинувач Е <sup>2</sup> и потоа повлечете го прекинувачот за активирање F <sup>2</sup>
  - исклучете ја машината со пуштање на прекинувачот за активирање F
  - оддалечете ја машината од областа за сечење пред да ја исклучите
  - ! по исклучување на машината, сечивото продолжува да ротира уште неколку секунди**
- Промена на сечивото <sup>15</sup>
  - ! носете заштитни ракавици**
  - свртете го алатот наопаку
  - притиснете го копчето за ослободување G
  - лизнете го заштитниот капак Н во истиот правец со стрелката отпечатена на капакот и подигнете го од куќиштето
  - ! внимавајте при подигнување на заштитниот капак; сечивото на ножиците за грмушки може да падне неочекувано**

- подигнете го сечивото J или K извлечете го и поставете го потребното сечиво како што е прикажано на сликата
- поставете го заштитниот капак Н и лизнете го кон сечивото за да се заклучи копчето
- Држење и насочување на алатот
  - ! додека работите, сеногаш држете го алатот за местото (местата) но е (кои) се означени со сива боја <sup>16</sup>**
  - заземете стабилна позиција за работа
  - држете ја другата рака подалеку од сечивата
- Поткастрување жива ограда <sup>17</sup>
  - прво поткастетете ја живата ограда од страните (од долу нагоре) и потоа сечете го горниот дел
  - поткаструвајте ја страната на живата ограда така што таа да биде делумно потесна горе
  - користете рачна пила или макази за кастрење за да ги отсечете подебелите гранки
  - сечивото за грмушки на ножиците, К како и сечивото за трева J може да се користат за поткастрување жива ограда
- Поткастрување трева и грмушки <sup>18</sup>
  - започнете да работите во фази одгоре кога сечете висока трева и сечете по малку
  - сечете само сува трева за најдобри резултати
  - држете ја машината подалеку од цврсти предмети за да ги заштитите сечивата од прекумерно абеење
  - сечивото за трева на ножиците J може да се користи и за поткастрување грмушки

## СОВЕТИ ЗА ПРИМЕНА

- За поткастрување жива ограда со изедначена висина
  - затегнете конец долж живата ограда на саканата висина
  - поткастрете ја живата ограда токму над конецот
- Препорачано време за сечење/поткастрување (западна Европа)
  - поткаструвајте ја живата ограда со листопадни лисја во јуни и октомври
  - поткаструвајте ја зимзелената жива ограда во април и август
  - поткаструвајте ги зимзелените дрва и другите брзо растечки грмушки секои 6 седмици од мај до октомври

## ОДРЖУВАЊЕ/СЕРВИСИРАЊЕ

- Овој алат не е наменет за професионална употреба
- **Отворањето на куќиштето може да ја оштети или расипе машината**
- Одржувајте ги машината, полначот и сечивата чисти
  - ! пред чистењето на полначот треба да се извлече неговиот мрежен приклучок**
  - чистете ја машината со влажна крпа (не користете средства за чистење или растворувачи)
  - во употреба, секогаш внимателно исчистете и делумно подмачкајте ги сечивата за косење
  - ! носете ракавици кога ракувате или ги чистите сечивата**
- Редовно проверувајте ја состојбата на сечивата и затегнатоста на навртките на сечивото

- Редовно проверувајте дали деловите се оштетени или избени и поправете/заменете ги ако е неопходно
- Острене на сечивата
  - извадете сечива за косење пред острене
  - острете ги сечивата со мала и мазна турпија кога ќе се оштетат од остар предмет
  - сепак, ви препорачуваме обучено лице да ги остри сечивата
  - подмачкајте ги сечивата по острене
- Чување <sup>19</sup>
  - чувајте ја машината **во затворен простор** на суво и затворено место и подалеку од дофат на деца
  - внимателно поставете ја шината за складирање L на ѕид со 4 шрафа (**не се доставуваат**) и порамнете хоризонтално
  - ставете ја заштитата за сечивото M <sup>2</sup> кога ја одложувате машината
  - подмачкајте ги сечивата пред да го одложите алатот
- Доколку алатот/полначот и покрај внимателното работење и контрола некогаш откаже, поправката мора да ја изврши некој овластен SKIL сервис за електрични алати
  - во случај на примедба, испратете го алатот или полначот **нерасклопен**, заедно со сметкопотврдата, до вашиот продавач или најблискиот SKIL сервис (адресите се наведени на [www.skil.com](http://www.skil.com))
  - ако полначот се расипе, испратете ги **и полначот и батеријата** на застапникот или во сервис на SKIL

#### РЕШАВАЊЕ ПРОБЛЕМИ

- Следниот список ги прикажува симптомите за проблемите, можните причини и дејства за поправка (контактирајте со продавачот или сервисерот ако истите не го идентификуваат ниту решаваат проблемот)
- ★ Машината работи со прекини
  - оштетување на внатрешното поврзување -> контактирајте со продавачот/ сервисерот
  - оштетување на прекинувачот за вклучување/ исклучување -> контактирајте со продавачот/ сервисерот
- ★ Моторот работи но сечивата не се движат
  - внатрешен дефект -> контактирајте со продавачот/ сервисерот
- ★ Сечивата се врели
  - сечивата се тапи -> наострете ги
  - сечивата имаат запци -> проверете ги сечивата
  - има преголемо триење заради недостаток на подмачкувач -> подмачкајте ги сечивата

## ЗАШТИТА НА ЖИВОТНАТА СРЕДИНА

- **Не се ослободувајте од електрични алати, батерии, уреди или амбалажа преку нивно фрлање во домашното губре** (само за земјите на ЕУ)
  - според Европската Директива 2002/96/ЕС за ослободување од електрична и електронска опрема и нејзина имплементација во согласност со националните закони, електричните алати кои

го достигнале крајот на својот животен век мора да бидат собрани посебно и да бидат вратени во соодветен објект за рециклирање

- симболот <sup>11</sup> ќе ве потсетува на ова кога ќе дојде време алатот да го фрлите

**! извадете ја батеријата пред да ја фрлите машината**

- Вадење/фрлање на батериите <sup>20</sup>
  - ! извадете ги батериите само кога ќе бидат сосема испразнети**
  - заштитете ги терминалите на батеријата со трака за изолирање за да спречите краток спој
  - фрлете ја батеријата во овластен центар за собирање батерии
- ! батериите може да експлодираат ако се изложат на оган и затоа нивна не палете ја батеријата**

## ДЕКЛАРАЦИЈА ЗА УСОГЛАСЕНОСТ

- Со целосна одговорност изјавуваме дека производот опишан кај "Технички податоци" е усогласен со следните стандарди или документи за стандардизација: EN 60335, EN 60745, EN 61000, EN 55014 во согласност со одредбите во директивите 2006/95/EG, 2004/108/EG, 2006/42/EG, 2000/14/EG, 2011/65/EU
- **Техничко досие во:** SKIL Europe BV (PT-SEU/ENG1), 4825 BD Breda, NL

Marijn van der Hoofden  
Operations & Engineering

Olaf Dijkstra  
Approval Manager

SKIL Europe BV, 4825 BD Breda, NL

19.08.2013

CE11

#### БУЧАВА/ВИБРАЦИИ

- Мерено во согласност со EN 60745 нивото на звучен притисок е 56 dB(A) а нивото на звучна моќност 76 dB(A) (стандардно отстапување: 3 dB), и вибрација <math><2,5 \text{ m/s}^2</math> (hand-arm метода; несигурност  $K = 1.5 \text{ m/s}^2$ )
- Измерено во согласност со 2000/14/EG (EN/ISO 3744), гарантираното ниво на буква LWA е пониско од 79 dB(A) (постапка за проценка на усогласеноста согласно Додаток V)
- Нивото на емитурање на вибрации кое е наведено на задниот дел на ова упатство е измерено во согласност со стандардизираниот тест даден во EN 60745; може да се користи за да се спореди еден алат со друг, и како првична проценка за изложеноста на вибрации кога се користи алатот за споменатите примени
  - користењето на алатот за разни примени, или со различни или неправилно чувани делови, може да доведе до значајно **зголемување** на нивото на изложеност

- кога алатот е исклучен или кога алатот е вклучен но не врши некаква работа, може да дојде до значително **намалување** на нивото а изложеност
- ! **заштитете се од ефектите на вибрациите преку одржување на алатот и неговите делови, одржување на топлината во вашите раце, и организирање на вашата работа**

AL

## Krasitëse bari/ shkurresh me bateri

0755

### HYRJJE

- Kjo pajisje është e projektuar për prerjen e barit, gardheve dhe shkurreve dhe është e projektuar vetëm për përdorim familjar
- Kjo vegël nuk është e projektuar për përdorim profesional
- Lexoni me kujdes këtë manual udhëzimesh para përdorimit dhe ruajeni për t'iu referuar në të ardhmen ③
- **Jini të vëmendshëm ndaj udhëzimeve të sigurisë dhe paralajmërimeve; mosrespektimi mund të shkaktojë dëmtime të rënda**
- Kontrolloni nëse paketimi përfshin të gjitha pjesët siç janë të ilustruara në skicë ②
- Kur pjesët mungojnë ose janë të dëmtuara, ju lutemi kontaktoni me shitësin

### TË DHËNAT TEKNIKE ①

### ELEMENTET E PAJISJES ②

- A Bateria e integruar
- B Karikuesi
- C Kontakti i ngarkuesit
- D Drita e ngarkimit
- E Çelësi i sigurisë
- F Çelësi i aktivizimit
- G Butoni i lëshimit të kapakut
- H Kapaku mbrojtës
- J Thika e prerjes së barit
- K Thika e prerjes së shkurreve
- L Shina e magazinimit (vidat nuk përfshihen)
- M Mbrojtëset e thikës (2)
- N Kapësja për magazinimin për thikën

## SIGURIA

### UDHËZIMET E PËRGJITHSHME PËR SIGURINË

**PARALAJMËRIM!** Lexoni të gjitha paralajmërimet e sigurisë dhe të gjitha udhëzimet. Mosrespektimi i paralajmërimeve dhe udhëzimeve mund të rezultojë në goditje elektrike, zjarr dhe/ose dëmtime të rënda. **Ruani të gjitha paralajmërimet dhe udhëzimet për referencë në të ardhmen.** Termi "pajisje elektrike" në paralajmërimet i referohet pajisjes elektrike që përdoret nga priza (me kablo) ose pajisjes elektrike me bateri (pa kablo).

### 1) SIGURIA E ZONËS SË PUNËS

- a) **Mbajeni zonën e punës të pastër dhe të ndriçuar mirë.** Zonat e çrregullta ose të errëta janë një ftesë për aksidente.
- b) **Mos i përdorni pajisjet elektrike në situata me mundësi shpërthimi, si në prani të lëngjeve, gazeve ose pluhurave të djegshëm.** Pajisjet elektrike shkaktojnë shkëndija që mund të ndezin pluhurat ose avujt.
- c) **Mbajini fëmijët dhe personat e tjerë larg gjatë përdorimit të veglës së punës.** Tërheqja e vëmendjes mund të shkaktojë humbjen e kontrollit.

### 2) SIGURIA ELEKTRIKE

- a) **Spinat e veglës së punës duhet të përputhen me prizën. Mos modifikoni kurrë spinën në asnjë mënyrë. Mos përdorni asnjë spinë përshtatëse me veglat e punës me tokëzim.** Spinat e pamodifikuara dhe prizat përshtatëse do të zvogëlojnë rrezikun e goditjes elektrike.
- b) **Shmangni kontaktin trupor me sipërfaqe të tokëzuara si tuba, radiatorë, soba dhe frigoriferë.** Ka një rrezik më të madh të goditjeve elektrike nëse trupi është i tokëzuar.
- c) **Mos ekspozoni veglat e punës në shi ose në kushte me lagështi.** Uji që hyn në veglën e punës do të rritë rrezikun e goditjes elektrike.
- d) **Mos abuzoni me kordonin. Mos e përdorni kurrë kordonin për transportin, tërheqjen ose heqjen e spinës së veglës së punës. Mbajeni kordonin larg nga nxehtësia, vaji, anët e mprehta ose pjesët që lëvizin.** Kordonët e dëmtuar ose e bllokuar rrisin rrezikun e goditjes elektrike.
- e) **Kur përdorni një vegël pune në mjedise të jashtme, përdorni një kordon zgjatues të përshtatshëm për përdorim në mjedise të jashtme.** Përdorimi i një kordoni të përshtatshëm për përdorim në mjedise të jashtme zvogëlon rrezikun e goditjes elektrike.
- f) **Nëse përdorimi i veglës së punës në një vend me lagështi është i pashmangshëm, përdorni një automat qarku me shkarkesë me tokëzim.** Përdorimi i një automati me shkarkesë me tokëzim zvogëlon rrezikun e goditjes elektrike.

### 3) SIGURIA PERSONALE

- a) **Qëndroni në gatishmëri, shikoni se çfarë po bëni dhe përdorni gjykimin kur përdorni një vegël pune. Mos e përdorni një vegël pune kur jeni i lodhur ose nën ndikimin e ilaçeve, alkoolit ose mjekimit.** Një moment humbje e vëmendjes gjatë përdorimit të veglave të punës mund të shkaktojë dëmtime të rënda personale.
- b) **Përdorni pajisje personale mbrojtëse. Mbani gjithmonë pajisje për mbrojtjen e syve.** Pajisjet mbrojtëse si maska kundër pluhurit, këpucët që nuk rrëshqasin, kaskat ose pajisjet për mbrojtjen e veshëve për kushtet përkatëse do të zvogëlojnë dëmtimet personale.
- c) **Parandaloni ndezjen e rastësishme. Sigurohuni që çelësi është në pozicionin fikur para se të lidhni burimin e energjisë dhe/ose baterinë, para se të merrni ose të transportoni pajisjen.** Transportimi i veglave të punës me gishtin në çelës ose aktivizimi i veglave të punës që kanë çelësin të ndezur është një ftesë për aksidente.

- d) **Hiqni çdo çelës ose çelës përshtatës para ndezjes së veglës së punës.** Një çelës i lënë i lidhur me një pjesë rrotulluese të veglës së punës mund të shkaktojë dëmtime personale.
- e) **Mos u zgjasni. Mbani një vendosje të mirë të këmbëve dhe një ekuilibër të mirë në çdo moment.** Kjo gjë bën të mundur një kontroll më të mirë të veglës së punës në situata të papritura.
- f) **Vishuni në mënyrën e duhur. Mos vishni veshje të gjera ose bizhuteri. Mbani flokët, veshjet dhe dorashkat larg nga pjesët lëvizëse.** Veshjet e gjera, bizhuteritë ose flokët e gjatë mund të kapen nga pjesët në lëvizje.
- g) **Nëse janë ofruar pajisje për lidhjen e pajisjeve të mbledhjes dhe nxjerrjes së pluhurave, sigurohuni që ato të jenë të lidhura dhe të përdoren si duhet.** Përdorimi i mbledhjes së pluhurave mund të zvogëlojë rreziqet në lidhje me pluhurat.

#### 4) PËRDORIMI DHE KUJDESI PËR VEGLËN E PUNËS

- a) **Mos ushtroni forcë mbi veglën e punës. Përdorni veglën e punës të duhur për përdorimin tuaj.** Vegla e punës e duhur do të realizojë një punë më të mirë dhe më të sigurt dhe me shpejtësinë që ajo është e projektuar.
- b) **Mos përdorni veglën e punës nëse çelësi nuk e ndez apo e fik.** Çdo vegël pune që nuk mund të kontrollohet me anë të çelësit është e rrezikshme dhe duhet të riparohet.
- c) **Shkëputni spinën nga burimi i energjisë dhe/ose baterinë nga vegla e punës para se të bëni rregullime të tjera, të ndryshoni aksesoret ose të ruani veglat e punës.** Këto masa parandaluese të sigurisë ulin rrezikun e ndezjes aksidentale të veglës së punës.
- d) **Mbani veglat e punës larg fëmijëve dhe mos lejoni personat e pamësuar me veglën e punës ose këto udhëzime për përdorimin e pajisjes.** Veglat e punës janë të rrezikshme në duart e përdoruesve të patrajnuar.
- e) **Mirëmbani veglat e punës. Kontrolloni për mospërshtatje ose bllokim të pjesëve lëvizëse, thyerje të pjesëve dhe gjendje të tjera që mund të ndikojnë në funksionimin e veglës së punës. Nëse dëmtohet, riparojeni veglën e punës para përdorimit.** Shumë aksidente shkaktohen nga veglat e punës jo të mirëmbajtura si duhet.
- f) **Mbajni pajisjet prerëse të pastra dhe të mprehta.** Pajisjet e prerjes të mirëmbajtura dhe me anë të mprehta kanë më pak mundësi për t'u bllokuar dhe janë më të lehta për t'u kontrolluar.

- g) **Përdorni veglat e punës, aksesoret dhe puntot, etj. në përputhje me këto udhëzime, duke marrë parasysh kushtet e punës dhe punën që do të kryhet.** Përdorimi i veglave për përdorime të ndryshme nga ato të përcaktuara mund të shkaktojë rreziqe.

#### 5) PËRDORIMI DHE KUJDESI PËR VEGLËN ME BATERI

- a) **Karikojeni vetëm me karikuesin e përcaktuar nga prodhuesi.** Një karikues që është i përshtatshëm për një lloj baterie mund të krijojë rrezik për zjarr kur përdoret me një bateri tjetër.
- b) **Përdorni veglat e punës vetëm me bateritë e përcaktuara respektivisht.** Përdorimi i çdo baterie tjetër mund të krijojë rrezik për dëmtime dhe zjarr.

- c) **Kur bateria nuk është në përdorim, mbajeni larg nga objektet e tjera metalike si kapëset e letrës, monedhat, çelësat, gozhdët, vidat ose objektet e tjera të vogla metalike që mund të bëjnë lidhjen e një terminali me terminalin tjetër.** Lidhja e shkurtër e terminaleve të baterisë mund të shkaktojë djegie ose zjarr.

- d) **Në kushte abuzimi, nga bateria mund të rrjedhin lëngje; shmangni kontaktin me to. Në rast se ndodh aksidentalisht kontakti, shpëlajeni me ujë. Në rast se lëngu bie në kontakt me sytë, kërkoni edhe ndihmë mjekësore.** Lëngu i rrjedhur nga bateria mund të shkaktojë acarime ose djegie.

#### 6) SHËRBIMI

- a) **Shërbimi i veglës së punës duhet të kryhet nga një person i kualifikuar për riparimet duke përdorur vetëm pjesë ndërrimi identike.** Kjo gjë do të sigurojë ruajtjen e sigurisë së veglave të punës.

#### UDHËZIMET SPECIFIKE TË SIGURISË PËR KRASITËSET ME BATERI PËR SHKURRET/BARIN

##### TË PËRGJITHSHME

- Kjo pajisje nuk është projektuar për t'u përdorur nga persona (përfshirë fëmijët) me kapacitete të zvogëluara fizike, ndijore ose mendore, ose me mungesë të përvojës dhe njohurive, nëse nuk janë udhëzuar ose mbikëqyrur në lidhje me përdorimin e pajisjes nga një person përgjegjës për sigurinë e tyre.
- Sigurohuni që fëmijët të mos luajnë me pajisjen
- Përdoroni veglën vetëm në dritë gjatë ditës ose me dritë të përshtatshme artificiale
- Mos i prisni shkurret kur janë të lagura
- Mbajeni duart dhe këmbët larg nga thika prerëse, veçanërisht gjatë ndezjes së veglës
- Mos e përdorni kurrë veglën në afërsi të personave të tjerë (veçanërisht fëmijëve) dhe kafshëve
- Përdoruesi është përgjegjës për aksidentet ose rreziqet ndaj personave të tjera ose pronës së tyre

##### PARA PËRDORIMIT

- Para se ta përdorni veglën për herë të parë, rekomandohet që të merrni informacione praktike
- Kontrolloni gjithmonë që voltazhi i energjisë të jetë i njëjtë me voltazhin e treguar në etiketën e karikuesit
- Kontrolloni funksionimin e pajisjes para çdo përdorimi dhe, në rast defekti, riparojeni nga një person i kualifikuar; mos e hapni kurrë vetë pajisjen
- Para përdorimit, kontrolloni plotësisht zonën e prerjes dhe hiqni të gjitha objektet e huaja që mund të ngatërrohen në thikat prerëse (si gurë, gozhdë, gardhe me tela, shtylla metalike për bimët)

##### GJATË PËRDORIMIT

- Mbani doreza mbrojtëse, syze mbrojtëse, rroba të ngushta dhe mbrojtëse për flokët (për flokët e gjatë)
- Mbani gjithmonë pantallonat e gjata, mëngë të gjata dhe këpuccë të forta kur përdorni pajisjen
- Mbani një qëndrim të sigurt gjatë punës (mos u zgjasni shumë, veçanërisht kur përdorni ose jeni mbi shkallë)
- **Mbajeni veglën e punës vetëm nga pjesët e izoluar të kapjes pasi thikat prerëse prerëse mund të bien në kontakt me tela të fshehur ose kordonin (thikat e prerjes që bien në kontakt me një tel elektrik mund të bëjnë që pjesët metalike të ekspozuara të pajisjes të**

transmetojnë elektricitetin dhe të shkaktojnë goditjen elektrike të përdoruesit)

- **Mbajeni kordonin (zgjatues) larg nga zona e prerjes** (gjatë përdorimit kordoni mund të fshihet në shkurre dhe mund të pritët aksidentalisht nga thikat)
- **Mbani të gjitha pjesët e trupit larg nga thikat prerëse, mos hiqni materialin e prerë ose materialin e mbajtur për prerje kur thikat janë në lëvizje, dhe sigurohuni që çelësi të jetë i fikur kur pastroni materialet e bllokuara** (një moment mungese vëmendje gjatë përdorimit të pajisjes mund të shkaktojë dëmtime të rënda personale)
- Në rast defekti elektrik ose mekanik, fikni menjëherë pajisjen ose hiqni karikuesin nga burimi i energjisë

#### **PAS PËRDORIMIT**

- **Mbajeni veglën nga doreza me thikat prerëse të ndaluara dhe, kur e transportoni ose e magazinoni veglën, montoni gjithmonë kapakun e thikës** (manovrimi i duhur i veglës do të zvogëlojë mundësinë e dëmtimeve personale nga thikat prerëse)

#### **NDËRRIMI I BATERIE**

- Ndërroni baterinë vetëm me karikuesin që është siguruar me veglën
- Mos e karikoni baterinë në mjedise me lagështi ose të njoma
- Mos e ekspozoni pajisjen/ngarkuesin në shi
- Ruajeni veglën/karikuesin në vende ku temperatura nuk do të kalojë 40°C apo të bjerë nën 0°C
- Mos e përdorni karikuesin nëse është i dëmtuar; çojeni te një nga Qendrat zyrtarisht të regjistruara të shërbimit të SKIL për një kontroll të sigurisë
- Mos e përdorni karikuesin kur kordoni ose spina janë të dëmtuara; kordoni ose spina duhet të zëvendësohen menjëherë në një nga Qendrat zyrtarisht të regjistruara të shërbimit të SKIL
- Mos e çmontoni ngarkuesin ose pajisjen

#### **SHPJEGIMI I SIMBOLEVE NË PAJISJE/NGARKUES**

- ③ **Lexoni manualin e udhëzimeve para përdorimit**
- ④ **Mos e ekspozoni pajisjen/ngarkuesin në shi**
- ⑤ **Paralajmërim!** Pas fikjes së pajisjes, thika vazhdon të lëvizë për disa sekonda
- ⑥ **Jini të vëmendshëm ndaj rrezikut për dëmtime nga copat që fluturojnë përreth** (mbajeni personat e tjerë në një distancë të sigurt nga zona e punës)
- ⑦ Përdoreni karikuesin vetëm në ambiente të brendshme
- ⑧ Izolimi i dyfishtë (nuk kërkohet tokëzim)
- ⑨ Fikje automatike kur karikuesi nxehet shumë (siguresa termike shpërthen dhe karikuesi bëhet i papërdorshëm)
- ⑩ Polariteti i gabuar i lidhjes së karikuesit mund të shkaktojë një rrezik (karikojeni baterinë vetëm me karikuesin e përfshirë)
- ⑪ Mos e hidhni karikuesin bashkë me materialet e mbetjeve familjare
- ⑫ Mos e hidhni baterinë bashkë me materialet e mbetjeve familjare

#### **PËRDORIMI**

- Karikimi i baterisë ⑬
  - bateria e veglave të reja nuk është plotësisht e karikuar

! **hiqeni ngarkuesin nga pajisja pasi të përfundojë periudha e ngarkimit për të zgjatur jetëgjatësinë e shërbimit të baterisë**

#### **E RËNDËSISHME:**

- gjatë karikimit, karikuesi dhe bateria mund të bëhen të ngronta në prekje; kjo është normale dhe nuk tregon një problem

! **një bateri me jone litiumi që është e re ose nuk është përdorur për një periudhë të gjatë nuk e zhvillon kapacitetin e saj të plotë deri pas afro 3 ciklesh ngarkimi/shkarkimi**

- lidhni ngarkuesin B me prizën në mur dhe me kontaktin C
- drita e ngarkimit D do të ndizet duke treguar se pajisja është në ngarkim
- kur bateria të jetë plotësisht e ngarkuar, drita e ngarkimit D do të fiket (pas 4-6 orë)
- bateria me jone litiumi mund të karikohet në çdo kohë (ndërpërja e procedurës së karikimit nuk e dëmton baterinë)
- bateria me jone litiumi nuk duhet të jetë bosh para karikimit (nuk ka "efektin e memories" si bateritë me nikel-kadmium)
- nëse parashikoni periudha të gjata mospërdorimi të veglës, është më mirë që ta hiqni karikuesin nga burimi i energjisë
- Mbrojtja e baterisë
  - Fik automatikisht pajisjen kur
  - 1) temperatura e baterisë nuk është brenda diapazonit të lejuar të temperaturës së përdorimit -10 deri në +60°C
  - 2) bateria me jone litiumi është gati bosh (për të mbrojtur nga shkarkimi i thellë)
- ! **mos vazhdoni të shtypni çelësin e ndezjes/fikjes pasi pajisja të fiket automatikisht; bateria mund të dëmtohet**

- Çelësi i sigurisë i ndezjes/fikjes ⑭
  - Parandalon ndezjen aksidentale të veglës
  - ndizni veglën duke shtypur së pari çelësin e sigurisë E
  - ② dhe më pas tërhiqni çelësin e aktivizimit F ②
  - fikeni veglën duke lëshuar çelësin e aktivizimit F
  - largojeni veglën nga zona e prerjes para se ta fikni
- ! **pas fikjes së veglës, thika vazhdon të rrotullohet për disa sekonda**
- Ndërrimi i thikave ⑮
  - ! **mbani doreza mbrojtëse**
  - kthejeni veglën përmbys
  - butoni i lëshimit me shtypje G
  - rrëshqisni kapakun mbrojtës H në të njëjtin drejtim me shigjetën e printuar në kapak dhe ngrijeni nga mbajtësjat

- ! **kini kujdes kur të ngrini kapakun mbrojtës; sidomos thika e krasitjes së shkurreve mund të bjerë papritur**
- hiqni thikën J ose K dhe montoni thikën e duhur si në ilustrim
- vendosni përsëri kapakun mbrojtës H dhe rrëshqiteni drejt thikës deri sa të zërë vend
- Mbjatja dhe drejtimi i veglës

- ! **gjatë punës, mbajeni gjithmonë veglën në zonën(at) e dorezës me ngjyrë gri ⑯**
- mbani një pozicion të qëndrueshëm të punës
- mbajeni dorën tjetër larg nga thikat e prerjes



- Prerja e shkurreve ①⑦
  - prisni anët e shkurreve në fillim (nga poshtë lart) dhe më pas pjesën e sipërme
  - prisni anën e shkurreve në një mënyrë të tillë që të jetë pak më e ngushtë lart
  - përdorni një sharrë dore ose gërshërë krasitëse për të prerë degët më të trasha
  - thika e krasitjes së shkurreve K si dhe thika e krasitjes së barit J mund të përdoren për krasitjen e gardheve
- Krasitja e barit dhe e shkurreve ①⑧
  - kur prisni barëra të gjatë, punoni me faza nga sipër dhe kryeni prerje të vogla
  - për rezultate optimale në prerje, prisni vetëm barëra të thatë
  - mbajeni veglën larg nga objektet e forta për të mbrojtur thikat prerëse nga konsumi i tepërt
  - thika e krasitjes së barit J mund të përdoret gjithashtu për krasitjen e shkurreve

## KËSHILLË PËR PËRDORIMIN

- Për prerjen e shkurreve në nivel uniform të lartësisë
  - lidhni një spango përgjatë gjatësisë së shkurreve në lartësinë e dëshiruar
  - prisni shkurret pikërisht mbi këtë spango
- Koha e rekomanduar për prerjen/krasitjen (Evropa Perëndimore)
  - prisni shkurret gjatë qershor dhe në tetor
  - prisni shkurret me gjelbërim të përhershëm në prill dhe në gusht
  - prisni halorët dhe shkurret e tjera me rritje të shpejtë çdo 6 javë nga maji deri në tetor

## MIRËMBAJTJA / SHËRBIMI

- Kjo vegël nuk është e projektuar për përdorim profesional
- **Hapja e mbulesës së kasës mund ta dëmtojë ose ta shkatërrojë veglën**
- Mbajini të pastra veglën, karikuesin dhe thikat prerëse
  - ! **hiqini karikuesin nga burimi i energjisë para pastrimit**
  - pastroni veglën me një copë të njomë (mos përdorni produkte pastrimi ose tretës)
  - pas përdorimit, gjithmonë pastroni me kujdes dhe lubrifikoni pak thikat prerëse
  - ! **mbani dorashka kur manovroni ose pastroni thikat prerëse**
- Kontrolloni rregullisht kushtet e thikave prerëse dhe shtrëngimin e bulonave të veglës
- Kontrolloni rregullisht për komponentë të konsumuar ose të dëmtuar dhe riparojini/zëvendësojini kur të jetë e nevojshme
- Mprehja e thikave prerëse
  - hiqni thika prerëse para mprehjes
  - mprehni thikat prerëse me një limë të vogël dhe të butë, në rast se janë dëmtuar nga një objekt i fortë
  - sidoqoftë, ne ju këshillojmë që thikat të mprehen nga një specialist
  - lubrifikoni thikat prerëse pas mprehjes
- Magazinimi ①⑨
  - magazinoheni pajisjen **në ambiente të brendshme** në një vend të thatë dhe të mbyllur, larg nga fëmijët

- montoni mirë në mur shinën e magazinimit L me 4 vida (**nuk përfshihet**) dhe niveloheni horizontalisht
- përdorni mbrojtëset e thikës M ② kur të magazinoni pajisjen
- lubrifikoni thikat e prerjes para se ta magazinoni pajisjen
- Nëse vegla/karikuesi kanë defekt pavarësisht kujdesit të rregullar në procedurat e prodhimit dhe të testimit, riparimi duhet të kryhet nga një qendër për shërbimin pas shitjes për veglat e punës të SKIL
- dërgojeni veglën ose karikuesin **të paçmontuar** së bashku me provën e blerjes te shitësi ose qendra më e afërt e shërbimit e SKIL (adresat si dhe diagrami i shërbimit i veglës janë të renditura në www.skil.com)
- në rast të një karikuesi me defekt, dërgoni **edhe karikuesin, edhe baterinë** te shitësi ose te qendra e shërbimit e SKIL

## ZGJIDHJA E PROBLEMEVE

- Lista e mëposhtme tregon simptomat e problemeve, shkaqet e mundshme dhe veprimet korrigjuese (nëse këto nuk e identifikojnë dhe e zgjidhin problemin, kontaktoni me shitësin tuaj ose pikën përkatëse të shërbimit)
  - ★ Vegla punon me ndërprerje
    - lidhjet e brendshme me defekt -> kontakti me shitësin/pikën e shërbimit
    - çelësi i ndezjes/fikjes me defekt -> kontakti me shitësin/pikën e shërbimit
  - ★ Motori punon por thikat qëndrojnë të palëvizura
    - defekt i brendshëm -> kontakti me shitësin/pikën e shërbimit
  - ★ Thikat prerëse të nxehta
    - thikat prerëse të topitura -> mprehni thikat
    - thikat prerëse kanë dhëmbëzime -> kontrolloni thikat
    - shumë fërkim për shkak të mungesës së lubrifikantit -> lubrifikoni thikat

## MJEDISI

- **Mos i hidhni veglat elektrike, bateritë, aksesoret dhe paketimin së bashku me materialet e mbeturinave familjare** (vetëm për vendet e BE-së)
  - në respektim të Direktivës evropiane 2002/96/EC për pajisjet elektrike dhe elektronike si mbetje dhe zbatimin e saj në përputhje me ligjet kombëtare, pajisjet elektrike që kanë arritur në fund të jetëgjatësisë së tyre duhet të mblihdhen të ndara dhe të kthehen në një objekt riciklimi në përputhje me mjedisin.
  - simboli ① do t'ju kujtojë për këtë gjë kur të jetë nevojta për t'i hedhur
  - ! **hiqini baterinë para hedhjes së veglës**
- Heqja/hedhja e baterive ②⑩
  - ! **hiqini bateritë vetëm nëse janë plotësisht bosh**
  - mbronni terminalet e baterisë me ngjitës të fortë për të parandaluar qarkun e shkurtër
  - hidhni baterinë në një pikë zyrtare të grumbullimit për bateritë
  - ! **bateritë mund të shpërthejnë kur hidhen në zjarr, prandaj mos i digjini bateritë për asnjë arsye**

## DEKLARATA E KONFORMITETIT CE

- Ne deklarojmë me përgjegjësinë tonë të vetme se ky produkt i përshkruar në "Të dhëat teknike" është në përputhje me standardet ose dokumentet e standardizimit si më poshtë: EN 60335, EN 60745, EN 61000, EN 55014 në përputhje me dispozitat e direktivave 2006/95/EC, 2004/108/EC, 2006/42/EC, 2000/14/EC, 2011/65/EU
- **Dosja teknike në:** SKIL Europe BV (PT-SEU/ENG1), 4825 BD Breda, Holandë

Marijn van der Hoofden  
Operations & Engineering

Olaf Dijkgraaf  
Approval Manager



SKIL Europe BV, 4825 BD Breda, NL

19.08.2013

CE11

### ZHURMA/VIBRIMI

- E matur në përputhje me EN 60745, niveli i trysnisë së tingullit i kësaj pajisje është 56 dB(A) dhe niveli i fuqisë së tingullit 76 dB(A) (shmangia standarde: 3 dB) dhe vibrimi  $<2,5 \text{ m/s}^2$  (metoda e krahut-dorës; pasiguria K =  $1,5 \text{ m/s}^2$ )
  - Matur në përputhje me 2000/14/EC (EN/ISO 3744) niveli i garantuar i fuqisë së zërit LWA është më i ulët se 79 dB(A) (procedura e vlerësimit të konformitetit në përputhje me Shtojcën V)
  - Niveli i emetimit të vibrimit është matur në përputhje me një provë të standardizuar të dhënë në EN 60745; ajo mund të përdoret për të krahasuar një vegël me një tjetër dhe si një vlerësim paraprak i ekspozimit ndaj vibrimit kur përdorni pajisjen për proceset e përmendura
    - përdorimi i pajisjes për procese të ndryshme, ose me aksesorë të ndryshëm dhe të mirëmbajtur keq, mund të rritë ndjeshëm nivelin e ekspozimit
    - kohët kur pajisja është e fikur dhe kur është e ndezur por jo në punë, mund të zvogëlojnë ndjeshëm nivelin e ekspozimit
- ! mbronni veten nga efektet e vibrimit duke mirëmbajtur pajisjen dhe aksesorët e saj, duke i mbajtur duart e ngrohta dhe duke organizuar mënyrën tuaj të punës**

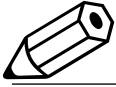

★ تیغه های برش گرم هستند

- تیغه های برش کند شده اند -> تیغه ها را تیز کنید
- تیغه های برش تو رفتگی دارند -> تیغه ها را بازیابی کنید
- اصطکاک خیلی زیاد به دلیل کمیود روغن -> تیغه ها را روغنکاری کنید

محیط زیست

- ابزارهای برقی، باتری ها، لوازم و بسته بندی آنها را نباید همراه با زباله های عادی خانگی دور انداخت (فقط مخصوص کشورهای عضو اتحادیه اروپا)
- با توجه به مصوبه اروپایی ۲۰۰۲/۱۹۱/EC اروپا درباره لوازم برقی و الکترونیکی مستعمل و اجرای این مصوبه مطابق با قوانین کشوری، ابزارهای برقی که به پایان عمر مفید خود رسیده اند باید جداگانه جمع آوری شده و به یک مرکز بازیافت مناسب و سازگار با محیط زیست انتقال یابند
- نمادعلامت (♻) یادآور این مسئله در هنگام دور انداختن است
- ! قبل از دور انداختن ابزار، باتری های آنرا خارج کنید
- برداشتن / دور انداختن باتری ها (♻)
- ! فقط موقعی باتری ها را بردارید که کاملاً خالی شده باشند
- روی پایانه های باتری را با نوار چسب سنگین بپوشانید تا از اتصال جلوگیری شود
- باتری ها را در مراکز مجاز جمع آوری باتری ها دور بیندازید
- ! اگر باتری ها در آتش انداخته شوند امکان انفجار آنها وجود دارد، بنابراین هرگز و به هیچ دلیلی باتری را نسوزانید

اعلامیه مبنی بر رعایت استاندارد CE

- ما بر اساس مسئولیت انحصاری خود اعلام می نمایم که محصول شرح داده شده در قسمت «اطلاعات فنی» با استانداردها یا مستندات استاندارد شده زیر سازگاری و تطابق دارد: EN ۱۰۳۳۰۰۰، EN ۱۰۷۴۵، EN ۶۱۰۰۰، EN ۵۵۰۱۴، مطابق با مفاد مصوبات EN/CE ۲۰۰۶/۹۵، EN/CE ۲۰۰۴/۱۰، EN/CE ۲۰۰۶/۴۲، EN/CE ۲۰۰۰/۱۴، EN/CE ۲۰۰۱/۱۶۵، EU

- پرونده فنی در: SKIL Europe BV (PT-SEU/ENG) ۱، ۴۸۲۵ BD Breda, NL

Marijn van der Hoofden  
Operations & Engineering

Olaf Dijkgraaf  
Approval Manager

SKIL Europe BV, 4825 BD Breda, NL

CE11

19.08.2013

صد ارتعاشات

- اندازه گیری ها بر اساس استاندارد EN ۱۰۷۴۵ انجام و مشخص شد که میزان فشار صوتی این ابزار ۵۶ دسی بل و میزان توان صوتی آن ۷۸ دسی بل (با انحراف استاندارد ۳: دسی بل)، و میزان ارتعاشات،  $a_{hv} < 5$  متر/متر/ثانیه می باشد (شویه دست-بازو، عدم قطعیت  $K = 1,5$  متر/متر/ثانیه)
- اندازه گیری شده مطابق با (EN/ISO ۳۷۴۴) EN/ISO ۱۰۰۰۱/۱۴ میزان توان صوتی LWA تضمین این ابزار کمتر از ۷۹ دسی بل است (روش ارزیابی مطابقت و سازگاری بر اساس متمم V)
- میزان انتشار ارتعاشات بر اساس تست استاندارد شده ای که در EN ۱۰۷۴۵ معرفی شده است اندازه گیری گردید: از این ارقام می توان برای مقایسه یک ابزار با دیگری و بعنوان ارزیابی اولیه بر معرض قرارگیری ارتعاشات هنگام کار با ابزار در کاربری های فوق استفاده کرد
- استفاده کردن از ابزار برای کاربردهای متفاوت، یا با لوازم و ملتهلحات متفاوت/تفرقه یا لوازم و ملتهلحاتی که بد نگهداری نشده اند، می تواند میزان در معرض قرارگیری را بطور قابل ملاحظه ای افزایش دهد
- مواقعی که ابزار خاموش است یا روشن است ولی کاری با آن انجام نمی شود، میزان در معرض قرارگیری بطور قابل توجهی کاهش می یابد
- ! با نگهداری مناسب از ابزار و لوازم و ملتهلحات آن، گرم نگهداشتن دست های خود، و سازمان دهی طرح های کاری می توانید خود را در برابر اثرات ارتعاش محافظت کنید

## استفاده

- شارژ کردن باتری (۱۳)
- باتری ابزارهای نو کاملاً شارژ نشده است
- ! برای افزایش عمر مفید باتری، شارژر را بعد از پایان زمان شارژ از ابزار جدا کنید

## مهم:

- اگر به شارژر و باتری در حین شارژ دست نزنید متوجه می شوید که گرم شده اند؛ این پدیده کاملاً عادی است و هیچ اشکالی را نشان نمی دهد
- ! یک باتری یون لیتیوم نو یا باتری ای که برای مدت طولانی از آن استفاده نشده است قبل از تقریباً ۲ دوره شارژ تخلیه به ظرفیت کامل خود نمی رسد

- شارژر B را به پرز بیواری و کنکتاک C وصل کنید
- چراغ شارژ D روشن شده که نشان می دهد که ابزار در حال شارژ است
- هنگامی که باتری بطور کامل شارژ شد، چراغ شارژ D خاموش می شود (بعد از حدوداً ۱-۶ ساعت)

- باتری یون لیتیوم را می توان در هر زمانی شارژ کرد (وقفه در فرایند شارژ آسیبی به باتری نمی رساند)
- برای شارژ کردن یک باتری یون لیتیوم حتماً نباید منتظر شوید که باتری کاملاً تخلیه شده باشد (برخلاف باتری های نیکل-کادمیوم که «پدیده-حافظه» در آنها روی می دهد)
- اگر نمی خواهید برای مدتی طولانی از ابزار استفاده کنید، بهترین کار این است که سیم برق شارژر را از پرز بیرون بیاورید

## • محافظت باتری

- ابزار در شرایط زیر بطور خودکار خاموش می شود
- (1) دمای باتری در محدوده دمایی مجاز ۰-۱۰۰ درجه سانتیگراد نیست

- (2) باتری یون لیتیوم تقریباً تخلیه شده است (برای محافظت در برابر تخلیه کلی)
- ! بعد از خاموش شدن خودکار ابزار کلید روشن/خاموش را مرتب فشار ندهید؛ امکان دارد باتری آسیب ببیند

## • سوئیچ ایمنی روشن/خاموش (14)

- از روشن شدن اتفاقی ابزار جلوگیری می کند
- برای روشن کردن ابزار باید ابتدا سوئیچ ایمنی (1) E را فشار داده و سپس استارت F (2) را بکشید

- با رها کردن استارت F ابزار را خاموش کنید
- پیش از خاموش کردن ابزار آنرا از محل برش دور کنید

- ! بعد از خاموش کردن ابزار، تیغه ها برای چند ثانیه به گردش ادامه می دهند
- عوض کردن تیغه ها (15)

## ! دستکشهای محافظ بپوشید

- ابزار را وارونه کنید
- دکمه خلاص G را فشار دهید

- قاب محافظ H را در جهت پیکان نقش بسته روی قاب کشیده و آنرا از جا بلند کنید
- ! هنگام بلند کردن قاب محافظ مراقب باشید؛ احتمال دارد تیغه هرس کن

## اتفاقی بیرون بیفتند

- تیغه L یا K را بلند کرده و تیغه مورد نیاز را مطابق شکل سوار کنید
- قاب محافظ H را در جای خود قرار داده و آنرا به سمت تیغه بکشید تا در جای خود قفل شود

## • نگهداشتن و هدایت ابزار

- ! هنگام کار باید همیشه ابزار را از دستگیره (های) خاکستری رنگ بگیرید
- (11)

## • وضعیت کاری استواری داشته باشید

- دستهای خود را از تیغه های برش دور نگه دارید
- هرس کردن بته ها (16)

- ابتدای کناره های بته را هرس کنید (از پایین به بالا) و سپس بالای آنرا کوتاه کنید

- کناره یک بته را طوری هرس کنید که کمی کم عرض تر از بالای آن باشد
- برای بردن شاخه های ضخیم تر از یک اره دستی یا قیچی باغبانی استفاده کنید

- تیغه هرس K و تیغه چمن زن L برای هرس کردن پرچین ها قابل استفاده هستند

## • هرس کردن چمن و بوته ها (18)

- اگر می خواهید چمنهای بلند را کوتاه کنید، از بالا مرحله به مرحله کار کنید و هر بار برشهای کوچک بزنید

- برای بهینه شدن نتایج کار فقط چمنهای خشک را کوتاه کنید
- به منظور محافظت از تیغه های برش در برابر فرسودگی بیش از حد، ابزار را از اجسام جامد دور نگه دارید
- تیغه چمن زن L برای هرس کردن بته ها نیز قابل استفاده است

## توصیه های کاربردی

- برای هرس کردن بته ها در ارتفاع یکسان
- یک تکه نخ را در ارتفاع دخواه در طول بته ببندید
- بته را کمی بالای این نخ ببرید
- زمانهای پیشنهادی برش/هرس کردن (اروپای غربی)
- بته هایی را که در پاییز برگ ریزان دارند در ژوئن و اکتبر هرس کنید
- بته های همیشه سبز را در آوریل و اگوست هرس کنید
- گیاهان خانوادگی کاج و سایر بته های که رشد سریع دارند را از ماه می تا اکتبر هر ۶ هفته یکبار هرس کنید

## نگهداری / سرویس- خدمات

- این ابزار برای مصارف حرفه ای مناسب نیست
- باز کردن جلد محافظه ممکن است به ابزار آسیب وارد کرده یا آنرا از بین ببرد.
- ابزار، شارژر و تیغه های برش را تمیز نگه دارید
- ! شارژر را قبل از تمیز کردن از پرز بکشید
- ابزار را با یک دستمال تمیز کنید (از مواد یا محلول های تمیز کننده استفاده نکنید)

- همیشه بعد از استفاده، تیغه های برش را با دقت تمیز کرده و کمی روغنکاری کنید

## ! هنگام کار با تیغه های برش و با تمیز کردن آنها دستکش بپوشید

- وضعیت تیغه های برش و محکم بودن پیچهای تیغه را بطور مرتب بررسی کنید
- بطور مرتب ابزار را برای یافتن اجزاء و قطعات آسیب دیده یا فرسوده بررسی کرده و در صورت لزوم آنها را تعمیر/تعویض کنید

- تمیز کردن تیغه های برش
- پیش از تمیز کردن باید تیغه های برش را از ابزار باز کنید

- اگر اشیاء سخت به تیغه های برش آسیب رسانده اند، آنها را با یک سوهان کوچک و نرم تمیز کنید

- البته توصیه می کنیم کار تمیز کردن تیغه ها را به افراد متخصص بسپارید
- بعد از تمیز کردن تیغه های برش، آنها را روغنکاری کنید

## • نگهداری (17)

- ابزار را در داخل ساختمان و مکانی خشک و محفوظ، دور از دسترس کودکان قرار دهید

- قبل نگهداری L را با ۴ عدد پیچ (ارائه نشده است) و تراز بطور افقی روی دیوار محکم نصب کنید

- هنگامی که ابزار را برای نگهداری در جای آن می گذارید از محافظ های تیغه M استفاده کنید

- پیش از قرار دادن ابزار در جای خود برای نگهداری، تیغه های برش را روغنکاری کنید

- اگر ابزار/شارژر/علیرغم تمام دقت و مراقبتی که در فرایندهای تولید و تست بکار برده شده از کار افتاد، تعمیرات باید فقط در مراکز خدمات پس از فروش ابزارهای برقی SKIL انجام شود

- ابزار یا شارژر را بصورت یازننده همراه با رسید خرید به فروشنده یا نزدیک ترین مرکز خدمات رسانی SKIL بفروشید (آدرسها به همراه نمودارهای سرویس ابزار در [www.skil.com](http://www.skil.com) موجود است)

- در صورت خراب بودن شارژر هم شارژر و هم باتری را به فروشنده یا مرکز خدمات اسکیل ارسال کنید

## عیب یابی

- علائم و نشانه های اشکالات، دلایل احتمالی و روش های حل مشکلات در لیست زیر ادامه آمده است (اگر بعد از مراجعه به بخش زیر نتوانستید مشکل خود را یافته یا حل کنید، با فروشنده یا مرکز خدمات تماس بگیرید)

- ★ ابزار بطور متناوب کار می کند

- سیم کشی داخلی اشکال دارد -> با فروشنده/مرکز خدمات تماس بگیرید
- سوئیچ روشن/خاموش اشکال دارد -> با فروشنده/مرکز خدمات تماس بگیرید

- ★ موتور کار می کند اما تیغه ها حرکت نمی کنند
- خطای داخلی -> با فروشنده/مرکز خدمات تماس بگیرید

۱) از وارد کردن فشار زیاد روی دستگاه خود داری کنید. برای هر کاری، از ابزار الکتریکی مناسب با آن استفاده کنید. بکار گرفتن ابزار الکتریکی مناسب باعث می شود که بتوانید از توان دستگاه بهتر و با اطمینان بیشتر استفاده کنید.

ب) در صورت ایراد در کلید قطع و وصل ابزار برقی، از دستگاه استفاده نکنید. ابزار الکتریکی که نمی توان آنها را قطع و وصل کرد، خطرناک بوده و باید تعمیر شوند. تا قبل از تنظیم ابزار الکتریکی، تعویض متعلقات و یا کنار گذاشتن آن، دوشاخه را از برق کشیده و یا باتری آنرا خارج کنید. رعایت این اقدامات پیشگیری ایمنی از راه افتادن ناخواسته ابزار الکتریکی جلوگیری می کند.

ث) ابزار الکتریکی را در صورت عدم استفاده، از دسترس کودکان دور نگاهدارید. اجازه ندهید که افراد نا وارد و یا اشخاصی که این دفتر چه راهنما را نخوانده اند، با این دستگاه کار کنند. قرار گرفتن ابزار الکتریکی در دست افراد ناوارد و بی تجربه خطرناک است.

ج) از ابزار الکتریکی خوب مراقبت کنید. مواظب باشید که قسمت های متحرک دستگاه خوب کار کنند و گیر نکنند. همچنین دقت کنید که قطعات ابزار الکتریکی شکسته و یا آسیب دیده نباشند. قطعات آسیب دیده را قبل از شروع به کار تعمیر کنید. علت بسیاری از سوانح کاری، عدم مراقبت کامل از ابزارهای الکتریکی می باشد.

ح) ابزار برش را تیز و تمیز نگه دارید. ابزار برشی که خوب مراقبت شده و از لبه های تیز برخوردارند، کمتر در قطعه کار گیر کرده و بهتر قابل هدایت می باشند.

خ) ابزارهای الکتریکی، متعلقات، ابزار که روی دستگاه نصب می شوند و غیره را مطابق دستورات این جزوه راهنما طوری به کار گیرید که با مدل این دستگاه تناسب داشته باشند. همچنین به شرایط کاری و نوع کار توجه کنید. کاربرد ابزار برقی برای موارد کاری که برای آن در نظر گرفته نشده است، میتواند شرایط خطرناک را منجر شود.

۵) مراقبت و طرز استفاده از ابزارهای شارژی  
۱) باتری ها را طر محصور در دستگاهایی شارژ کنید که توسط سازنده توصیه شده باشند. در صورتیکه برای شارژ باتری، آنرا در شارژری قرار دهید که برای آن باتری ساخته نشده است. خطر آتشسوزی وجود دارد.

ب) در ابزار آلات الکتریکی، فقط از باتری هایی استفاده کنید که برای آن در نظر گرفته شده اند. استفاده از باتری های متفرقه می تواند منجر به جراحات و حریق گردد.

ت) در صورت عدم استفاده از باتری باید آنرا از گیره های فلزی، سکه، کلید، میخ، پیچ و دیگر وسائل کوچک فلزی دور نگه دارید، زیرا این وسائل ممکن است باعث ایجاد اتصالی شوند. ایجاد اتصالی بین دو قطب باتری (ترمینالهای باتری) میتواند باعث سوختگی و ایجاد حریق شود.

ث) استفاده بی رویه از باتری میتواند باعث خروج مایعات از آن شود. از دست زدن به آن خود داری کنید. در صورت تماس اتفاقی با آن، دست خود را با آب بشوئید. در صورت آلوده شدن چشم با این مایع، باید به پزشک مراجعه کنید. مایع خارج شده از باتری میتواند باعث التهاب پوست و سوختگی شود.

۶) سرویس  
۱) برای تعمیر ابزار الکتریکی فقط به متخصصین حرفه ای رجوع کرده و از وسائل یدکی اصل استفاده کنید. این باعث خواهد شد که ایمنی دستگاه شما تضمین گردد.

راهنمای ایمنی اختصاصی برای دستگاه هرس کن/چمن زن دستی

## عمومی

• این ابزار نباید توسط افرادی (شامل کودکان) که توانایی های فیزیکی، حسسی یا روانی آنها محدود است، یا فاقد تجربه و دانش لازم هستند بکار برده شود مگر اینکه شخصی که مسئول ایمنی آنهاست دربار طرز کار با ابزار به آنها توضیح داده باشد و یا بر کار آنها نظارت کند

• هیچوقت اجازه ندهید کودکان با ابزار بازی کنند فقط در طول روز یا در جاهایی که از نور مناسب چراغ برخوردار است از این ابزار استفاده کنید

• بنه ها و شاخه های خیس را هرس نکنید  
• دست و پای خود را از تیغه برش دور نگاهدارید. بخصوص زمانی که ابزار را روشن می کنید

• هرگز در نزدیکی افراد (خصوصاً بچه ها) و حیوانات با این ابزار کار نکنید  
• مسئولیت هرگونه حادثه یا بحران بوجود آمده برای دیگر افراد یا مال و اموال آنها با استفاده کننده ابزار است

## پیش از استفاده

• توصیه می شود پیش از اینکه برای بار اول از ابزار استفاده کنید، اطلاعات عملی را دریافت نمایید

• همیشه مطمئن شوید که ولتاژ ورودی دستگاه برابر ولتاژی باشد که روی پلاک شارژر نوشته شده است

• عملکرد ابزار را پیش از هر بار استفاده کنترل کرده، در صورت مشاهده اشکال دستگاه را فوراً برای تعمیر نزد یک تعمیرکار ماهر ببرید، هرگز خودتان ابزار را باز نکنید

• پیش از استفاده، محل برش را با دقت کامل بازدید کرده و کلیه اشیاء و ذرات خارجی را که ممکن است در تیغه های برش گیر کنند (مانند سنگ، میخ، توری یا نرده فلزی، حائل فلزی گیاهان) بردارید

• در حین استفاده  
• از دستکش محافظ، عینک ایمنی، لباسهای غیر گشاد و محافظ مو (برای موهای بلند) استفاده کنید

• هنگام کار با این ابزار شلوار بلند، پیراهن آستین بلند و کفش با کف و رویه محکم بپوشید

• هنگام کار، بطرز مطمئن بایستید (پیش از حد دست خود را دراز نکنید، بخصوص وقتی روی تریبان یا سکو هستید)

• حتماً باید ابزار را از جای دستهای مخصوص عایق شده آن بگیرید، چون امکان دارد تیغه های برش یا سیمهای پنهان شده یا سیمهای خود ابزار تماس پیدا کنند (تماس تیغه برش با سیم های «برق دار» می تواند در بخشهای فلزی دستگاه نیز جریان «برق» تولید کرده و در کاربرد برق گرفتگی ایجاد کند)

• سیم (ایستار) را دور از محل برش نگه دارید (در طول کار امکان دارد سیم داخل غلف و بنه ها مخفی شود و تیغه تصادفاً آنرا ببرد)

• تمام قسمتهای بدن خود را از تیغه های برش دور نگه دارید، هنگامی که تیغه ها در حال حرکت هستند نباید مواد بریده شده را بردارید یا موادی را برای برش نگه دارید، اگر چیزی در تیغه گیر کرده و می خواهید گیر را برطرف کنید حتماً ابزار را خاموش کنید/حتی یک خطه غفلت هنگام کار با ابزار می تواند به بروز جراحتهای بسیار شدید منجر شود)

• در صورت بروز اشکالات برقی یا مکانیکی، فوراً ابزار را خاموش کرده و سیم برق شارژر را از پریز بکشید

• بعد از استفاده  
• ابزار را در حالی که تیغه های برش از حرکت ایستاده اند از دسته گرفته و حمل کنید و توجه داشته باشید که هنگام جابجا کردن یا قرار دادن ابزار در محل نگهداری، باید همیشه قاب تیغه را سوار کنید (استفاده صحیح از ابزار خطر بروز جراحتهای احتمالی را کاهش خواهد داد)

• شارژ کردن/باتری ها

• باتری را فقط با شارژری که همراه ابزار ارائه شده است شارژ کنید

• باتری را در محیط های تمناک یا خیس شارژ نکنید

• ابزار شارژر نباید در معرض باران قرار داده شود

• ابزار شارژر را در مکانی نگهدارید که دمای آن از ۰ درجه سانتیگراد بالاتر و از ۰ درجه سانتیگراد کمتر نیست

• اگر شارژر آسیب دیده است از آن استفاده نکنید، آنرا برای کنترل ایمنی به مراکز مجاز خدمات فنی SKIL ببرید

• اگر سیم یا دوشاخه شارژر آسیب دیده است از آن استفاده نکنید؛ سیم یا دوشاخه های آسیب دیده را باید فوراً در یکی از مراکز مجاز خدمات فنی SKIL تعویض کرد

• سعی نکنید شارژر یا باتری را باز کنید

• شرح علائم و نمادهای ابزار شارژر

۱) پیش از کار حتماً دفترچه راهنما را مطالعه کنید

۲) ابزار شارژر نباید در معرض باران قرار داده شود

۳) هشدارها بعد از خاموش کردن ابزار، تیغه های چندانیه به حرکت خود ادامه می دهد

۴) به خطر جراحات ناشی از اشیاءهایی که در هوا بلند می شود توجه داشته باشید (افراد دیگر باید در فاصله مطمئنی از محیط کار شما قرار داشته باشند)

۵) از شارژر فقط باید در داخل ساختمان استفاده کرد

۶) عایق دوگانه (تبرای به سیم اتصال به زمین - ارت نیست)

۷) خاموش شدن خودکار در زمانی که شارژر خیلی داغ می شود (فیوز حرارتی می سوزد و شارژر غیرقابل استفاده خواهد شد)

۸) اگر قطب های شارژر را اشتباه وصل کنید احتمال بروز خطر وجود خواهد داشت (باتری را فقط با شارژر ارائه شده شارژ کنید)

۹) شارژر را همراه زباله های خانگی دور نیندازید  
۱۰) باتری را همراه زباله های خانگی دور نیندازید

## الضوضاء/الاهتزاز:

- عند القياس بالتوافق مع EN 1٠٧٤5 يكون مستوى ضغط صوت هذه الأداة هو ٥٦ ديسيبل (أ) ومستوى طاقة الصوت ٦٧ ديسيبل (أ) (الانحراف المعياري ٣: ديسيبل). والاهتزاز ٥٤,٢ م/ثا) «طريقة اهتزاز اليد: K غير مؤكد ١,٥ = م/ثا<sup>٢</sup>».
- عند القياس بالتوافق مع EN ISO ٢٧٤٤/٢٠٠١:٢٠٠١ E/C يكون مستوى طاقة الصوت المضمون LWA أقل من ٧٩ ديسيبل (أ) (إجراء تقييم المطابقة وفقاً للملحق ٧).
- تم قياس مستوى الاهتزازات بالتوافق مع الاختبار المعياري المحدد في EN ١٠٧٤5: يمكن استخدامه لفقرنة أداة أخرى وتقييم تمهيد للتعرض للاهتزاز عند استخدام الأداة في التطبيقات الموضحة:
  - قد يؤدي استخدام الأداة في تطبيقات مختلفة أو مع ملحقات مختلفة أو ذات صيانة رديئة إلى زيادة مستوى التعرض بصورة كبيرة:
  - إن الفترة الزمنية التي يتم خلالها إيقاف تشغيل الأداة أو عندما تكون قيد التشغيل لكنها لا تؤدي أية مهام، تؤدي إلى تقليل مستوى التعرض بصورة كبيرة:
- ! تم بحماية نفسك من تأثيرات الاهتزاز من خلال صيانة الأداة وملحقاتها. وحفاظ على يدك دافئتين وتنظيم أمط العمل لديك:



## هرس كن/چمن زن دستي

- مقدمه
- این ابزار برای هرس و کوتاه کردن چمن، بته ها و برچین ها طراحی شده و صرفاً برای استفاده خانگی می باشد
- این ابزار برای مصارف حرفه ای مناسب نیست
- لطفاً پیش از کار با دستگاه این دفترچه راهنما را با دقت مطالعه کرده و آنرا برای استفاده آتی نگه دارید (۱)
- لطفاً به دستورالعملهای ایمنی و هشدارها دقت کنید: عدم رعایت این نکات می تواند به بروز جراحتهای بسیار جدی منجر شود
- مطمئن شوید که تمام اجزا و قطعات نشان داده شده در شکل (۱) در بسته بندی باشند
- اگر قطعاتی مفقود شده یا آسیب دیده اند، لطفاً با فروشنده خود تماس بگیرید

## اطلاعات فنی (۱)

### اجزای ابزار (۲)

- A باتری داخلی
- B شارژر
- C کنتاکت شارژر
- D چراغ شارژر
- E کلید ایمنی
- F کلید استارت
- G دکمه آزاد کننده قاب
- H قاب محافظ
- J تیغه چمن زن
- K تیغه هرس کن
- L ریل نگهداری (پیچها ارائه نشده اند)
- M محافظ های تیغه (۱)
- N قلاب نگهداری تیغه

## ایمنی

### راهنمای ایمنی عمومی

**⚠ هشدار!** همه دستورات ایمنی و راهنمای ها را بخوانید. اشتباهات ناشی از عدم رعایت این دستورات ایمنی ممکن است باعث برق گرفتگی، سوختگی و یا سایر جراحات های شدید شود. همه هشدار های ایمنی و راهنمای ها را برای آینده خوب نگهداری کنید. هر جا در این راهنما از «ابزار الکتریکی» صحبت میشود منظور ابزارهای الکتریکی (باسیم برق) و یا ابزارهای الکتریکی باطری دار (بدون سیم برق) می باشد.

## ایمنی محل کار

- (۱) محل کار خود را تمیز، مرتب و مجهز به نور کافی نگهدارید. محیط کار نامرتب و کم نور، میتواند باعث سوانح کاری شود.
- (ب) با ابزار الکتریکی در محیط هایی که در آن خطر انفجار وجود داشته و حاوی مایعات، گازها و غبارهای محترقه باشد، کار نکنید. ابزارهای الکتریکی جرقه هایی ایجاد می کنند که می توانند باعث آتش گرفتن گرد و بخار های موجود در هوا شوند.
- (ت) هنگام کار با ابزار الکتریکی، کودکان و سایر افراد را از دستگاه دور نگهدارید. در صورتیکه حواس شما پرت شود، ممکن است کنترل دستگاه از دست شما خارج شود.

## ایمنی الکتریکی

- (۱) دوشاخه ابزار الکتریکی باید با پریز برق تناسب داشته باشد. هیچگونه تغییری در دوشاخه ندهید. مبدل دوشاخه نباید همراه با ابزار الکتریکی دارای اتصال به زمین (ارت شده) استفاده شود. مبدل دوشاخه نباید همراه با ابزار الکتریکی دارای اتصال به زمین (ارت شده) استفاده شود.
- (ب) از تماس بدنی با قطعات دارای سیم اتصال به زمین (ارت شده) مانند لوله، شوفاژ، اجاق برقی و یخچال خود داری کنید. در صورتیکه بدن شما با سیم دارای اتصال به زمین (ارت شده) تماس پیدا کند، خطر برق گرفتگی بیشتر خواهد شد.
- (ت) دستگاه را از باران و رطوبت دور نگهدارید. نفوذ آب به ابزار الکتریکی، خطر شوک الکتریکی را افزایش می دهد.
- (ث) از سیم به درستی استفاده کنید. از سیم دستگاه برای کارهایی چون حمل ابزار الکتریکی، آویزان کردن آن و یا خارج کردن دوشاخه از برق استفاده نکنید. دستگاه را در مقابل حرارت، روغن، لیه های تیز و بخش های متحرک دستگاه دور نگهدارید. کابل های آسیب دیده و یا گره خورده خطر شوک الکتریکی را افزایش می دهند.
- (ج) در صورتیکه با ابزار الکتریکی در محیط باز کار می کنید، تنها از کابل را بطی استفاده کنید که برای محیط باز نیز مناسب باشد. کابل های رابط مناسب برای محیط باز، خطر برق گرفتگی را کم می کنند.
- (ح) در صورت لزوم کار با ابزار الکتریکی در محیط و اماکن مرطوب، در اینصورت باید از یک کلید حفاظتی جریان خطا و نشستی زمین (کلید قطع کننده اتصال با زمین) استفاده کنید. استفاده از کلید حفاظتی جریان خطا و نشستی زمین خطر برق گرفتگی را کمتر می کند.
- (۳) رعایت ایمنی اشخاص
- (۱) حواس خود را خوب جمع کنید. به کار خود دقت کنید و با فکر و هوش کامل با ابزار الکتریکی کار کنید. در صورت خستگی و یا در صورتیکه مواد مخدر، الکل و دارو استفاده کرده اید، با ابزار الکتریکی کار نکنید. یک لحظه بی توجهی هنگام کار با ابزار الکتریکی، میتواند جراحات های شدیدی به همراه داشته باشد.
- (ب) همواره از تجهیزات ایمنی شخصی استفاده کنید. همواره از عینک ایمنی استفاده کنید. استفاده از تجهیزات ایمنی مانند ماسک ایمنی، کفش های ایمنی ضد لغزش، کلاه ایمنی و گوشی ایمنی متناسب با نوع کار با ابزار الکتریکی، خطر مجروح شدن را تقلیل می دهد.
- (ت) مواظب باشید که ابزار الکتریکی بطور ناخواسته بکار نیفتد. قبل از وارد کردن دوشاخه دستگاه در پریز برق، اتصال آن به باطری، برداشتن آن و یا حمل دستگاه، باید دقت کنید که ابزار الکتریکی خاموش باشد. در صورتیکه هنگام حمل دستگاه انگشت شما روی دکمه قطع و وصل باشد و یا دستگاه را در حالت روشن به برق بزنید، ممکن است سوانح کاری پیش آید.
- (ث) قبل از روشن کردن ابزار الکتریکی، باید همه ابزار های تنظیم کننده و آچار ها را از روی دستگاه بردارید. ابزار آچارهایی که روی بخش های چرخنده دستگاه قرار دارند، می توانند باعث ایجاد جراحات شوند.
- (ج) پیش از حد به آنها نزدیک نشوید. برای کار جای مطمئن برای خود انتخاب کرده و تعادل خود را همواره حفظ کنید. به این ترتیب می توانید ابزار الکتریکی را در وضعیت های غیر منتظره بهتر تحت کنترل داشته باشید.
- (ح) لباس مناسب بپوشید. از پوشیدن لباس های فراخ و حمل زینت آلات خود داری کنید. موها، لباس و دستکش ها را از بخش های درحال چرخش دستگاه دور نگهدارید. لباس های فراخ، موی بلند و زینت آلات ممکن است در قسمت های درحال چرخش دستگاه گیر کنند.
- (خ) در صورتیکه می توانید وسایل مکش گرد و غبار و یا وسیله جذب زائده را به دستگاه نصب کنید، باید مطمئن شوید که این وسایل نصب و درست استفاده می شوند. استفاده از وسایل مکش گرد و غبار مصونیت شما را برابر گرد و غبار زیاد نمی کند.
- (۴) استفاده صحیح از ابزار الکتریکی و مراقبت از آن

## تغيير الشفرات ⑭

- ! ارتدي قفازات وقاية:
- اقلب الأداة:
- اضغط على زر التحرير G:
- قم بتحريك الغطاء الواقي H في نفس اتجاه السهم المطبوع على الغطاء وارفعه من المبيت:
- ! توخ الحذر عند رفع الغطاء الواقي. فشفرة مقص الشجيرات خديداً قد تسقط على نحو غير متوقع:
- ارفع الشفرة ل أو K للخارج وركب الشفرة المطلوبة كما هو موضح في الشكل:
- ضع H الغطاء الواقي للحلخ وحركة انزلاقياً نحو الشفرة حتى يتنقل:
- إمسك الأداة وتوجيهها
- ! أثناء العمل. امسك الأداة دائماً من منطقة (مناطق) المقبض رمادية اللون ⑪:

حافظ على وضع عمل ثابت:

ابق يدك الأخرى بعيداً عن شفرات القطع:

## تقليم الأسياح ⑮

- قم بتقليم جوانب السياح أولاً (من أسفل إلى أعلى). ثم اقطع الجزء العلوي:
- قم بتقليم جانب السياح بالطريقة التي جعله أقل عرضاً للشيء في الجزء العلوي:
- استخدم منشار يدوي أو مقصات تقليم لقطع الفروع الأكثر سماً:
- يمكن استخدام شفرة مقص الشجيرات K بالإضافة إلى شفرة مقص الأعشاب ل في تقليم الأسياح:
- تقليم الأعشاب والشجيرات ⑱
- عند قطع الأعشاب الطويلة. اعمل تدريجياً من القمة وهم بقص قطوعات صغيرة:
- للحصول على أفضل نتائج قطع. اقطع العشب الجاف فقط:
- ابق الأداة بعيداً عن الأحسام الصلبة لحماية شفرات القطع من فرط التآكل:
- يمكن أيضاً استخدام شفرة مقص الأعشاب ل لتقليم الشجيرات:

## توصيات الاستخدام

- لتقليم سياح على مستوى ارتفاع متسق
- اربط قطعة من الحيط على الارتفاع المطلوب على امتداد طول السياح:
- قم بتقليم السياح أعلى هذا الحيط مباشرة:
- مواعيد القطع/التقليم الموصى بها (أوروبا الغربية)
- قم بتقليم السياح ذات الأوراق المتساقطة في شهري يونيو وأكتوبر:
- قم بتهديب السياح دائمة الخضرة في شهري أبريل وأغسطس:
- قم بتقليم الأشجار الصنوبرية والشجيرات الأخرى سريعة النمو كل ستة أسابيع بدءاً من شهر مايو حتى شهر أكتوبر:

## الصيانة / الخدمة

- لم يتم تصميم هذه الأداة للاستخدام الاحترافي:
- قد يؤدي فتح غطاء المبيت إلى تلف أو تدمير الأداة:
- حافظ على نظافة الأداة والشاحن وشفرات القطع:

! قم بفصل الشاحن عن مصدر الطاقة قبل عملية التنظيف

- نظف الأداة باستخدام قطعة قماش رطبة (لا تستخدم مواد تنظيف أو

مذيبات):

- بعد الاستخدام. نظف دائماً شفرات القطع بعناية وهم بتشحيمها قليلاً:

! ارتد قفازات أثناء التعامل مع شفرات القطع أو تنظيفها:

• قم بإجراء فحص منتظم لحالة شفرات القطع ومدى إحكام مسامير الشفرات:

• خفف بانتظام بحثاً عن مكونات متآكلة أو تالفة وهم بإصلاحها/استبدالها إذا

استدعى الأمر:

• شحذ شفرات القطع

- قم بإزالة شفرات القطع من الأداة قبل الشحذ:

- قم بشحذ شفرات القطع باستخدام مربر صغير وناعم وذلك في حالة

تعرضها للتلف بسبب أحد الأجسام الصلبة:

- ومع ذلك ننصحك بالاستعانة بأحد المتخصصين لشحذ الشفرات:

- قم بتشحيم شفرات القطع بعد شحذها:

## التخزين ⑯

- خزن الأداة في مكان مغلق جاف ومحكم الغلق بعيداً عن متناول الأطفال:
- قم بتركيب قضبان التخزين L على الحائط على نحو آمن باستخدام 4 براغي ) غير مرفقة) مع ضبطها أفقياً:
- استخدم واقيات الشفرات M ⑰ عند تخزين الأداة:
- قم بتشحيم شفرات القطع قبل تخزين الأداة:
- إذا تعذر تشغيل الأداة/الشاحن على الرغم من الحذر الشديد في إجراءات التصنيع والاختبار. فيجب القيام بالإصلاحات بواسطة مركز خدمة ما بعد البيع لأدوات الطاقة التابع لشركة SKIL:
- قم بإرسال الأداة أو الشاحن مون تفكيكها بالإضافة إلى إثبات الشراء إلى البائع أو أقرب محطة خدمة SKIL بالتعاون بالإضافة إلى مخطط الخدمة متاح على [www.skil.com](http://www.skil.com):
- في حالة حدوث تلف بالشاحن قم بإرسال كل من الشاحن والبطارية إلى البائع أو محطة خدمة SKIL:

## اكتشاف المشاكل وإصلاحها

- توضح القائمة التالية أعراض المشاكل والأسباب المحتملة للإجراءات التصحيحية (إذا لم يعمل ذلك على التعرف على المشكلة وإصلاحها. اتصل بالبائع أو محطة الخدمة):

### ★ الأداة تعمل بشكل متقطع

- في حالة تلف السلك الداخلي -> اتصل بالبائع/محطة الخدمة:
- في حالة تلف مفتاح التشغيل/إيقاف التشغيل -> اتصل بالبائع/محطة الخدمة:

### ★ المحرك يعمل ولكن الشفرات متوقفة

- في حالة وجود عطل داخلي -> اتصل بالبائع/محطة الخدمة:

### ★ شفرات القطع ساخنة

- شفرات القطع غير حادة -> قم بشحذ الشفرات:
- شفرات القطع بها انبعاجات -> قم بفحص شفرات:
- وجود احتكاك بالغ نتيجة لنقص التشحيم -> قم بتشحيم الشفرات:

## البيئة المحيطة

- لا تتخلص من الأدوات الكهربائية والبطاريات والملحقات ومواد التغليف مع النفايات المنزلية (الدول الاتحاد الأوروبي فقط):
- وفقاً للتوجيه الأوروبي 2002/96/EC حول نفايات المعدات الكهربائية والإلكترونية وتطبيقه بالتوافق مع القانون المحلي. يجب جميع الأدوات الكهربائية منتهية الصلاحية بشكل منفصل وإرسالها إلى أحد منشآت إعادة التصنيع المتوافقة مع البيئة:
- سيذكرك الرمز ⑳ بهذا عند الحاجة إلى التخلص من أية أداة:
- ! قم بإخراج البطارية قبل التخلص من الأداة
- فك/التخلص من البطاريات ⑳
- ! لا تهم بفك البطاريات إلا عندما تفرغ تماماً:
- قم بحماية أطراف البطارية بشريط قوي لمنع حدوث دائرة قصيرة:
- تخلص من البطاريات في الأماكن الرسمية الخاصة بتجميع البطاريات:
- ! قد تنفجر البطاريات عندما تتعرض للنار. لذا لا تحرق البطارية لأي سبب:

## إعلان توافق CE

- نحن نقر على مسئوليتنا الخاصة أن المنتج الموصى في «البيانات الفنية» يتوافق مع التعابير أو المستندات المعيارية التالية: EN 10335 : EN 10745 و EN 11000 و EN 10014 : EN 55014 مع البتوافق مع شروط التوجيهات 2001/90/EC و 2004/10/AEC و 2001/42/EC و 2001/107/EC و 2001/107/EC
- الملف الفني على SKIL Europe BV (PT-SEU/ENG), 4825 BD Breda, NL

Marijn van der Hoofden  
Operations & Engineering

Olaf Dijkgraaf  
Approval Manager

SKIL Europe BV, 4825 BD Breda, NL

19.08.2013

CE11



- ٥) حسن معاملة واستخدام العدد المزودة بمركم
- ١) اشحن المراكم فقط في أجهزة الشحن التي ينصح باستخدامها من طرف المنتج. يعم خطر نشوب الحرائق بأجهزة الشحن المخصصة لنوع معين من المراكم إن تم استخدامها مع نوع آخر من المراكم.
- ب) استخدم بالعدد الكهروإتية فقط المراكم المخصصة لذلك. قد يؤدي استخدام المراكم الأخرى إلى الإصابات إلى خطر نشوب الحرائق.
- ت) حافظ على إبعاد المراكم الذي لا يتم إستعماله عن مشابك الورق وقطع النضود المعدنية والمفاتيح والمسامير والوالب أو غيرها من الأغراض المعدنية الصغيرة التي قد تقوم بتوصيل الملامسين ببعضها البعض. قد يؤدي تقصير الدارة الكهروإتية بين ملامسي الرمك على الإحتراق أو إلى إندلاع النار.
- ث) قد يتسرب السائل من المرمك عند سوء الإستعمال. تجنب ملامسته. اشطفه بلماء في حال ملامسته صدفه. إن وصل السائل إلى العينين: فراجع الطبيب إضافة إلى ذلك. قد يؤدي سائل المرمك المتسرب إلى تهيج البشرة أو إلى الإحتراق.
- ٦) الخدمة
- ١) اسمح بتصليح عدتك الكهروإتية فقط من قبل المتخصصين فقط باستخدام قطع الغيار الأصلية. يؤمن ذلك المحافظة على أمان الجهاز.

#### تعليمات السلامة الخاصة بمقص الأعشاب/الشجيرات اللاسلكي

- معلومات عامة
- لا يتم تصميم هذه الأداة للاستخدام بواسطة أفراد (بما فيهم الأطفال) ذوي قدرات بدنية أو حسية أو عقلية منخفضة أو محدودى الخبرة والعرفة ما لم يتم الإشراف عليهم وتزويدهم بالتعليمات المتعلقة بكيفية استخدام الأداة بواسطة فرد مسئول عن سلامتهم;
  - تأكد من أن الأطفال لا يعينون بالأداة:
  - لا تقم باستخدام الأداة إلا في ضوء النهار أو مع توفير إضاءة صناعية مناسبة;
  - لا تقم بتفليم أسياح الشجيرات وهي مبتلة;
  - ابق يدك وقميصك بعيداً عن شفرة القطع خاصة عند تشغيل الأداة;
  - لا تقم مطلقاً بتشغيل الأداة على مقربة من أشخاص (وخاصة الأطفال) وحيوانات;
  - يُعد المستخدم هو المسئول عن الحوادث التي قد يتعرض لها أشخاص آخرون أو ممتلكاتهم;

#### قبل الاستخدام

- قبل استخدام الأداة لأول مرة، يوصى بالحصول على المعلومات العملية;
- تأكد دائماً من أن فولتية الإمداد هي نفسها المشار إليها على لوحة الاسم الخاصة بالشاحن
- خُف من وظيفة الأداة قبل كل استخدام، وفي حالة وجود عطل، فقم على الفور بإصلاحها على يد أحد المهنيين ويحظر نهائياً فتح الأداة بنفسك;
- قبل الاستخدام، قم بفحص شامل لمنطقة القطع وقم بإزالة كافة الأجسام الغريبة التي قد تعلق في شفرات القطع (مثل الأحجار والمسامير والسياح السلكية ودعامات النباتات المعدنية).

#### أثناء الاستخدام

- قم بإرتداء قفازات واقية ونظارات واقية وملابس محكمة على الجسم وواقى الشعر (للشعر الطويل);
- قم دائماً بإرتداء سراويل طويلة وأكمام طويلة وأحذية قوية عند تشغيل الأداة;
- اتخذ مسافة أمان أثناء العمل (لا حاول بلوغ نقاط بعيدة عنك، خاصة عند استخدام درجات أو سلم);
- لا تمسك بالأداة الكهروإتية إلا بواسطة أسطح الإمساك الموزونة فقط. لأن شفرات الحطاب قد تعرض إلى التلامس مع أسلاك غير ظاهرة أو مع سلك الطاقة الخطاط بها تتلامس شفرات القاطع مع سلك «متصل بالكهرباء» سيؤدي إلى «وصول التيار الكهربي» إلى الأجزاء المعدنية المكشوفة وقد يعرض المشغل لصدمة كهروإتية;
- احرص على بقاء سلك (التصديد) بعيداً عن منطقة القطع (أثناء التشغيل قد يكون السلك محمياً داخل الشجيرات وقد يتعرض لقطع عن غير قصد بواسطة الشفرات);
- احرص على بقاء كل أجزاء الجسم بعيداً عن شفرات القطع. لا تقم بإزالة المادة المراد قطعها أو تمسك بها أثناء حركة الشفرات. وتأكد من إيقاف تشغيل الفتحاح عند إخراج المواد العالقة (فقد تؤدي خلطة من عدم الانتباه أثناء تشغيل الأداة إلى التعرض لإصابة شخصية خطيرة);
- في حالة حدوث خلل كهربوي أو ميكانيكي، قم في الحال بإيقاف تشغيل الأداة أو إفضل الشاحن عن مصدر الطاقة

#### بعد الاستخدام

- قم بحمل الأداة من المقبض مع إيقاف شفرات القطع. وعند القيام بنقل الأداة أو تخزينها، احرص دائماً على تركيب غطاء الشفرة (التعامل المناسب مع الأداة سيقلل من التعرض للإصابات الشخصية المحتملة الناتجة عن شفرات القطع);
- شحن/البطاريات
  - لا تقم بشحن البطارية إلا بالشاحن الذي يرد مع الأداة
  - لا تقم بشحن البطارية في بيئة رطبة أو مبتلة
  - لا تعرض الأداة/الشاحن للماء;
  - قم بتخزين الأداة/الشاحن في أماكن لا تتجاوز درجة الحرارة فيها ٤٠ درجة مئوية أو تقل عن ٠ درجة مئوية;
  - لا تستخدم الشاحن إذا تعرض للتلوث: اذهب به إلى أية من محطات خدمة SKIL المسجلة رسمياً بالأداة/الشاحن في أماكن لا تتجاوز درجة الحرارة فيها ٤٠ درجة مئوية أو تقل عن ٠ درجة مئوية;
  - لا تستخدم الشاحن إذا تعرض السلك أو القابس للتلوث: يجب استبدال السلك أو القابس على الفور في أي من محطات خدمة SKIL المسجلة رسمياً
  - لا تقم بفاك أجزاء الشاحن أو الأداة.

#### شرح الرموز الموجودة على الأداة/الشاحن

#### ١) قم بقراءة دليل الإرشادات قبل الاستخدام

#### ٢) لا تعرض الأداة/الشاحن للماء;

#### ٣) خذراً بعد إيقاف تشغيل الأداة تستمر الشفرة في الحركة لبضع ثوان;

- ١) انتبه إلى خطورة التعرض للإصابة بسبب التخلفات الطائرة (حافظ على المارة بعيداً عن منطقة العمل مسافة أمنة);
- ٢) لا تستخدم الشاحن إلا في الأماكن الداخلية
- ٣) العزل المزود (لا يلزم سلك أرضي);
- ٤) إيقاف التشغيل تلقائياً عند تعرض الشاحن لسخونة مفرطة (يتعرض المصهر الحراري للتلوث ويصبح الشاحن عديم الفائدة);
- ٥) قد تتسبب القفصية غير الصحيحة في وصلة الشاحن في حدوث خطر (فقط قم بشحن البطارية باستخدام الشاحن المزود);
- ٦) لا تتخلص من الشاحن مع النفايات المنزلية
- ٧) لا تتخلص من البطارية مع النفايات المنزلية

#### الاستخدام

#### • شحن البطارية ١٣)

- عادة ما تكون بطارية الأدوات الجيدة غير مكتملة الشحن;
- ! • قم بفصل الشاحن عن الأداة بعد انتهاء فترة الشحن. وهكذا يطول عمر خدمة البطارية;
- هام:
  - أثناء الشحن، قد يصبح كل من الشاحن والبطارية دافئين بحيث يتعدر لمسهما ويعتبر هذا أمراً عادياً ولا يشير إلى وجود مشكله;
  - ! لا تظهر بطارية أيون الليثيوم الجيدة أو التي لم تستخدم لفترة طويلة قدرتها الكاملة إلا بعد ٣ دورات شحن/تفريغ للشحنة تقريباً;
  - وصل الشاحن B بكلا من مفبس الحائط ووز التلامس C;
  - يعمل ضوء الشحن D مشيراً إلى أنه جاري شحن الأداة;
  - عند اكتمال شحن البطارية سينتوقف تشغيل ضوء الشحن D (بعد ٤-٦ ساعات تقريباً);
  - يمكن شحن بطارية أيون الليثيوم في أي وقت (افانقطع إجراء الشحن لا يسبب تلفاً للبطارية);
  - لا يلزم أن تكون بطارية أيون الليثيوم فارغة تماماً قبل شحنها (حيث إنها لا تتعرض لمشكله تأثير الذاكرة كما في بطاريات نيكول-كادميوم);
  - إذا كنت تتوقع عدم استخدام الأداة لفترات طويلة، فمن الأفضل فصل الشاحن عن مصدر الطاقة;
  - حماية البطارية
    - قم بإيقاف تشغيل الأداة تلقائياً عندما:
      - ١) لا تكون درجة الحرارة ضمن النطاق المسموح به وهو من ٠- إلى ٤٠ درجة مئوية;
      - ٢) تصبح بطارية أيون الليثيوم شبه فارغة (لحمايتها ضد التفريغ التام للشحنة);
    - ! لا تستمر في الضغط على مفتاح تشغيل/إيقاف تشغيل بعد إيقاف تشغيل الأداة تلقائياً، فرما تتسبب في إتلاف البطارية
    - مفتاح الأمان للشحن/إيقاف التشغيل ١٤)
      - يحول دون تشغيل الأداة عن غير قصد;
      - قم بتشغيل الأداة بالضغظ أولاً على مفتاح الأمان E ١) ثم سحب مفتاح التشغيل F ٢);
      - أوقف تشغيل الأداة عن طريق خربز مفتاح الزناد F;
      - حرك الأداة بعيداً عن منطقة القطع قبل إيقاف تشغيلها;
      - ! • بعد إيقاف تشغيل الأداة تستمر الشفرة في الدوران لبضع ثوان;

## مقص الأعشاب/ الشجيرات اللاسلكي

٠٧٥٥

## مقدمة

- تم تصميم هذه الأداة لتقليم الأعشاب والشجيرات والأسياخ. وهي مُعدة للاستخدام المنزلي فقط.
  - لم يتم تصميم هذه الأداة للاستخدام الاحترافي؛
  - اقرأ دليل الإرشادات هذا بعناية قبل الاستخدام. واحتفظ به كمرجع في المستقبل
- ٢
- انتبه بشكل خاص إلى تعليمات وتحذيرات السلامة: فقد يؤدي الإخفاق في الالتزام بهذه التعليمات إلى التعرض لإصابة خطيرة؛
  - تأكد أن الغلف يحتوي على جميع الأجزاء كما هو موضح في الشكل ①.
  - في حالة تعرض أجزاء لفقد أو التلف. يرجى الاتصال بالمائع الذي اشتريته منه؛

## البيانات الفنية ①

## مكونات الأداة ②

- A البطارية المدمجة  
B الشاحن  
C زر تلامس الشاحن  
D ضوء الشاحن  
E مفتاح الأمان  
F مفتاح التشغيل  
G زر تحرير الغطاء  
H غطاء وافي  
J شفرة مقص الأعشاب  
K شفرة مقص الشجيرات  
L قضبان التخزين (البراعقي غير مرفقة)  
M أقيات الشفرة (٢)  
N خطاف تخزين الشفرة

## أمان

## تعليمات السلامة العامة

⚠ **تحذير!** اقرأ جميع الملاحظات التحذيرية والتعليمات. إن ارتكاب الأخطاء عند تطبيق الملاحظات التحذيرية والتعليمات قد يؤدي إلى الصدمات الكهربائية. إلى نشوب الحرائق أو أو الإصابة بجروح خطيرة. احتفظ بجميع الملاحظات التحذيرية والتعليمات للمستقبل. يقصد بمصطلح «العدة الكهربائية» المستخدم في الملاحظات التحذيرية، العدد الكهربائي الموصولة بالشبكة الكهربائية (بواسطة كابلات الشبكة الكهربائية). وأيضاً العدد الكهربائي الزودة ببطارية (دون كابلات الشبكة الكهربائية).

## ١ الأمان بـمكان الشغل

- ١ حافظ على نظافة وحسن إضاءة مكان شغلك. الفوضى في مكان الشغل ومجالات العمل الغير مضادة قد تؤدي إلى حدوث الحوادث.
- ٢ لا تشغل بالعدة الكهربائية في محيط معرض لخطر الانفجار والذي تتوفر فيه السوائل أو الغازات أو الأبخرة القابلة للاشتعال. العدد الكهربائي تشكل الشر الذي قد يتطاير فيشعل الأبخرة والأخيرة.
- ٣ حافظ على بقاء الأطفال وغيرهم من الأشخاص على بعد عندما تستعمل العدة الكهربائية. قد تفقد السيطرة على الجهاز عند التلوي.

## ٢ الأمان الكهربائي

- ١ يجب أن يتلامس قاييس وصل العدة الكهربائية مع القابس. لا يجوز تغيير القاييس بأي حال من الأحوال. لا تستعمل القوايس الهائبة مع العدد الكهربائي الموضّعة تأريض وفتاتي. تخضع القوايس التي لم يتم تغييرها والمفاس الملائمة من خطر الصدمات الكهربائية.
- ٢ تجنب ملامسة السطوح الموضّعة كالأنيابن وراياتورات التدفئة والدفائي أو البرادات بواسطة جسمك. يزداد خطر الصدمات الكهربائية عندما يكون جسمك مَوْض.

٣ أبعد العدة الكهربائية عن الأمطار أو الرطوبة. يزداد خطر الصدمات الكهربائية إن تسرب الماء إلى داخل العدة الكهربائية.

٤ يجب عدم إساءة استخدام الكابل. لا تسس؛ استعمال الكابل لحمل العدة الكهربائية أو لتعليقها أو لنسحب القاييس من القابس. حافظ على إبعاد الكابل عن الحرارة والزيوت والحواف الحادة أو عن أجزاء الجهاز المتحركة. تزيد الكابلات التالفة أو المتشابكة من خطر الصدمات الكهربائية.

٥ استخدم فقط كابلات التمديد الصالحة للإستعمال الخارجي أيضاً عندما تشغل بالعدة الكهربائية في الحلاء. يخضع استعمال كابل تمديد مخصص للإستعمال الخارجي من خطر الصدمات الكهربائية.

٦ إن لم يكن بالإمكان عدم تشغيل العدة الكهربائية في الأجواء الرطبة. فاستخدم مفتاح للوقاية من التيار المتردد. إن استخدام مفتاح للوقاية من التيار المتردد يقلل خطر الصدمات الكهربائية.

## ٣ أمان الأشخاص

١ كن يقظاً وانتبه إلى ما تفعله وقم بالعمل بواسطة العدة الكهربائية بتعتقل ٧٩ لاستخدم عدة كهربائية عندما تكون متعب أو عندما تكون تحت تأثير المخدرات أو الكحول أو الأدوية. عدم الانتباه للحظة واحدة عند استخدام العدة الكهربائية قد يؤدي إلى إصابة خطيرة.

٢ ارتد عتاد الوقاية الخاص. وارتد دائماً نظارات واقية. يجب ارتداء عتاد الوقاية الخاص. كقفازات الوقاية من الغبار وأحذية الأمان الواقية من الإزلاق والحذو واقية الأذنين. حسب نوع وإستعمال العدة الكهربائية. من خطر الإصابة بجروح.

٣ تجنب التشغيل بشكل غير مقصود. تأكد من كون العدة الكهربائية مطفاة قبل وصلها بإمداد التيار الكهربائي و/ أو بالمركم. وقبل رفعها أو حملها. إن كنت تعتد إصبعك على المفتاح أثناء حمل العدة الكهربائية أو إن وصلت الجهاز بالشبكة الكهربائية عندما يكون قيد التشغيل. فقد يؤدي ذلك إلى حدوث الحوادث.

٤ انزع عدد الضبط أو مفتاح الربط قبل تشغيل العدة الكهربائية. قد تؤدي العدة أو المفتاح المتواجد في جزء دوار من الجهاز إلى الإصابة بجروح.

٥ تجنب أوضاع الجسم غير الطبيعية. قف بأمان وحافظ على توازنك دائماً. سيسمح لك ذلك من السيطرة على الجهاز بشكل أفضل في المواقف غير المتوقعة.

٦ ارتد ملابس مناسبة. لا ترتدي الثياب الفضفاضة أو الخلي. حافظ على إبقاء الشعر والثياب والقفازات على بعد عن أجزاء الجهاز المتحركة. قد تتشابك الثياب الفضفاضة والخلي والشعر الطويل بالأجزاء المتحركة.

٧ إن جاز تركيب جهاز شفط وجميع الغبار. فتأكد من أنها موصولة و بأنه يتم استخدامها بشكل سليم. قد يقلل استخدام جھيزات لشفط الغبرة من الخطر الناتجة عن الغبرة.

## ٤ حسن معاملة واستخدام العدد الكهربائي

١ لا تفرط في تحميل الجهاز. استخدم لتنفيذ أشغالك العدة الكهربائية المخصصة لذلك. إنك تعمل بشكل أفضل وأكثر أماناً بواسطة العدة الكهربائية الملائمة في مجال الأداء المذكور.

٢ لا تستخدم العدة الكهربائية إن كان مفتاح تشغيلها تالف. العدة الكهربائية التي لم تعد تسمح بتشغيلها أو بإطفاها خطيرة ويجب أن يتم تصليحها.

٣ اسحب القاييس من القابس و/ أو انزع المركم قبل ضبط الجهاز وقبل إستبدال التوايح أو قبل وضع الجهاز جانباً. تمنع إجراءات الاحتياط هذه تشغيل العدة الكهربائية بشكل غير مقصود.

٤ احتفظ بالعدد الكهربائي التي لا يتم إستخدامها بعيداً عن متناول الأطفال. لا تسمح باستخدام العدة الكهربائية لمن لا خبرة له بها أو لمن لم يقرأ تلك التعليمات. العدد الكهربائي خطيرة إن تم استخدامها من قبل أشخاص دون خبرة.

٥ اعتن بالعدة الكهربائية بشكل جيد. تفحص عما إذا كانت أجزاء الجهاز المتحركة تعمل بشكل سليم وبأنها غير مستعصبة عن الحركة أو إن كانت هناك أجزاء مكسورة أو تالفة لدرجة تؤثر فيها على حسن أداء العدة الكهربائية. ينبغي تصليح هذه الأجزاء التالفة قبل إعادة تشغيل الجهاز. الكثير من الحوادث مصدرها العدد الكهربائي التي تم صيانتها بشكل ردي.

٦ حافظ على إبقاء عدد القطع نظيفة وحادة. إن عدد القطع ذات حواف القطع الحادة التي تم صيانتها بعناية وتكليس بشكل أقل ويمكن توجيهها بشكل أسير.

٧ استخدم التعليمات الكهربائية والتوايح وعدد الشغل والخ حسب هذه التعليمات. تراعى أثناء ذلك شروط الشغل والعمل المراد تنفيذها. استخدام العدد الكهربائي لغير الأشغال المخصصة لأجلها قد يؤدي إلى حدوث الحالات الخطيرة.

18

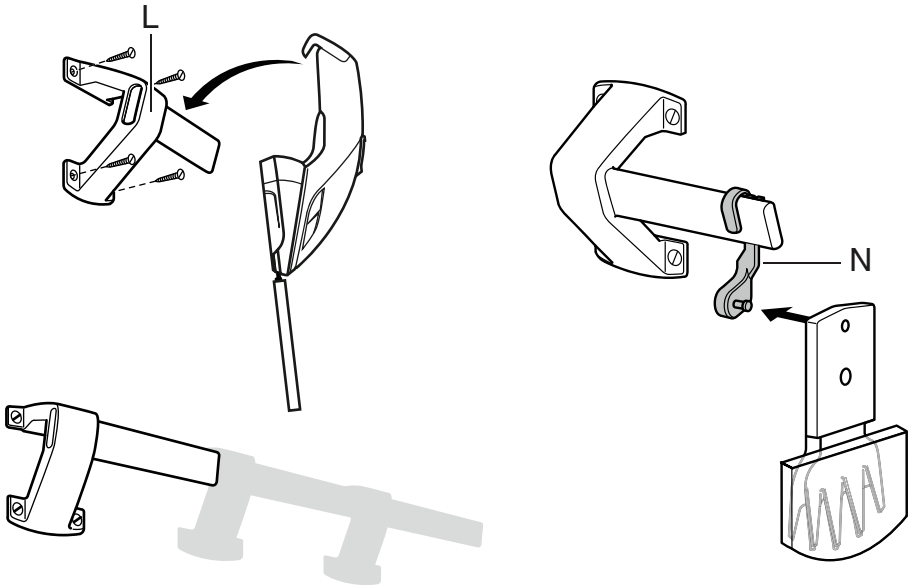

19

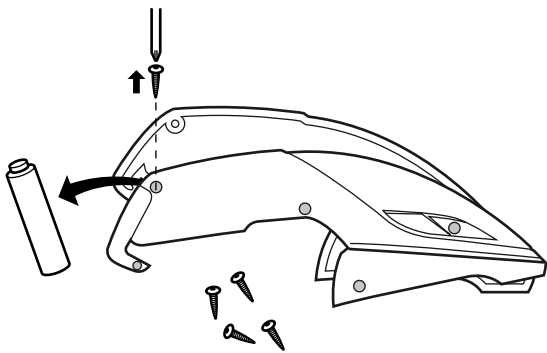

IV

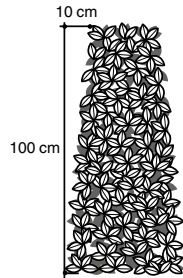
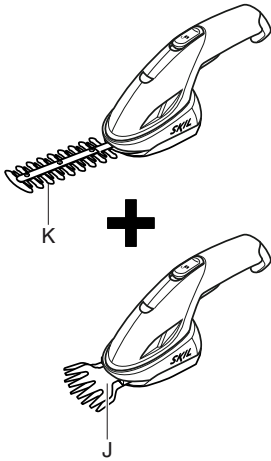
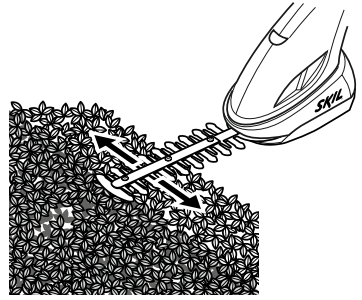
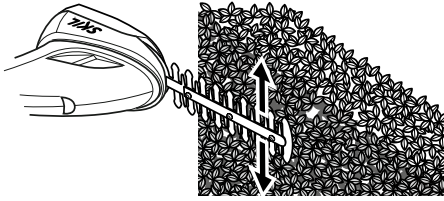

IA

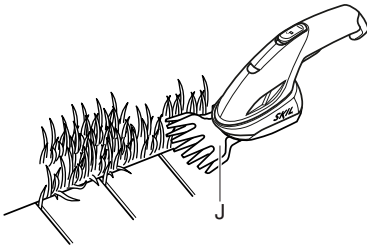

10

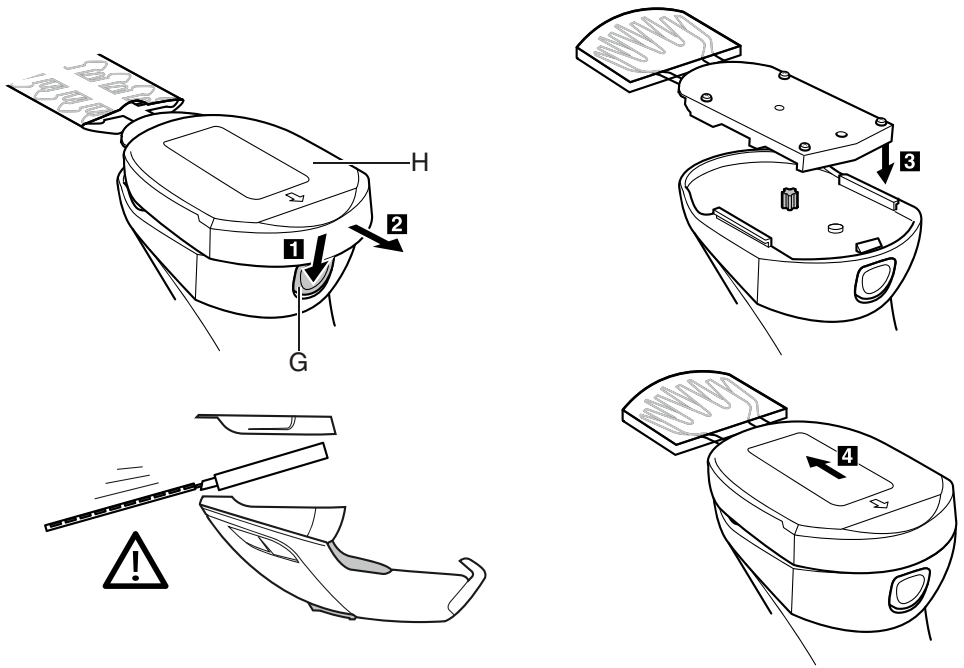

11

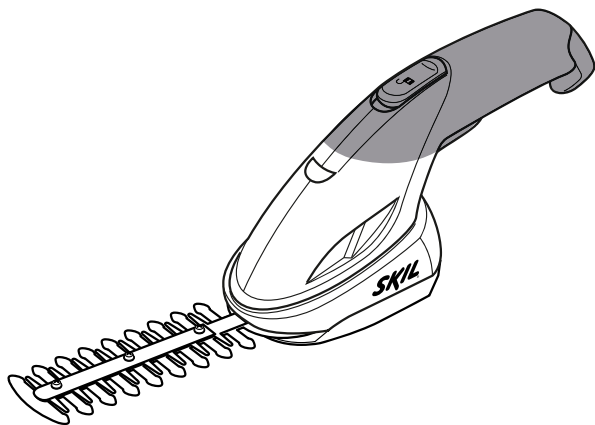

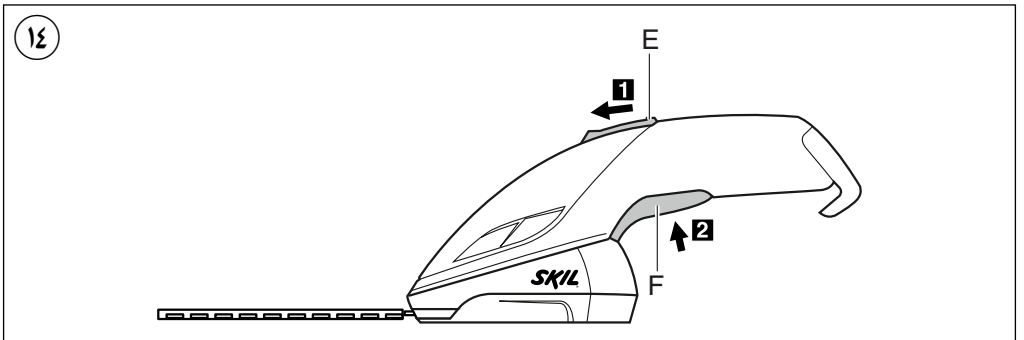
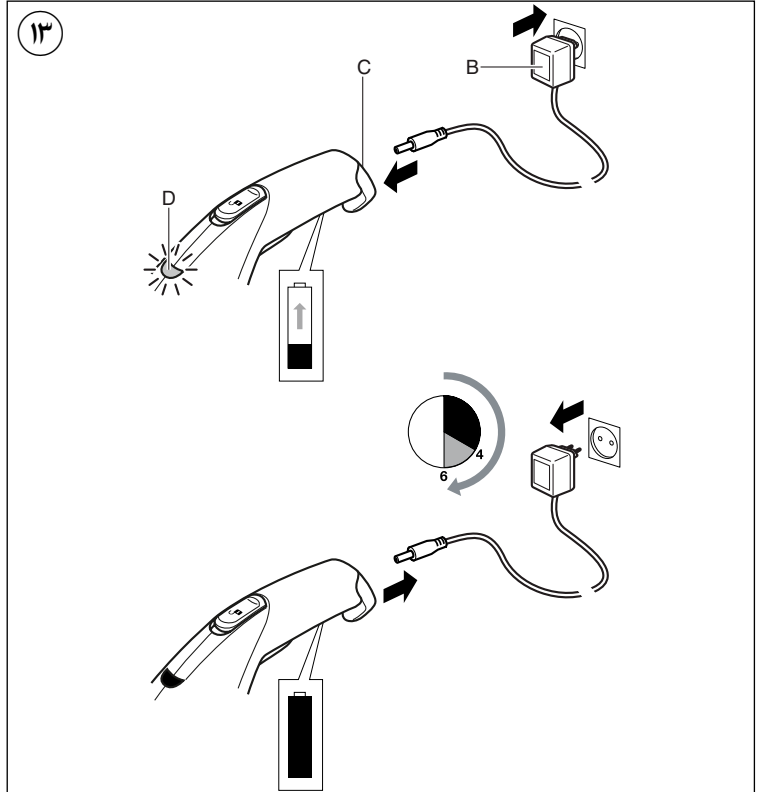
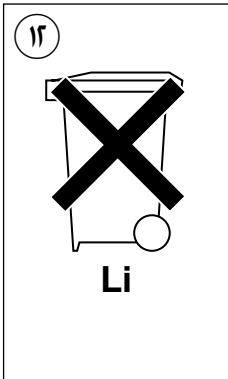
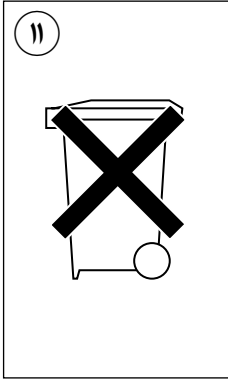
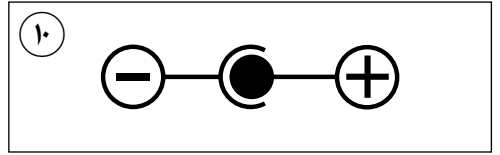
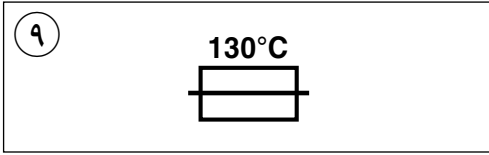

1

0755

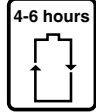
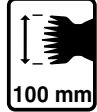
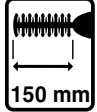
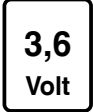

2

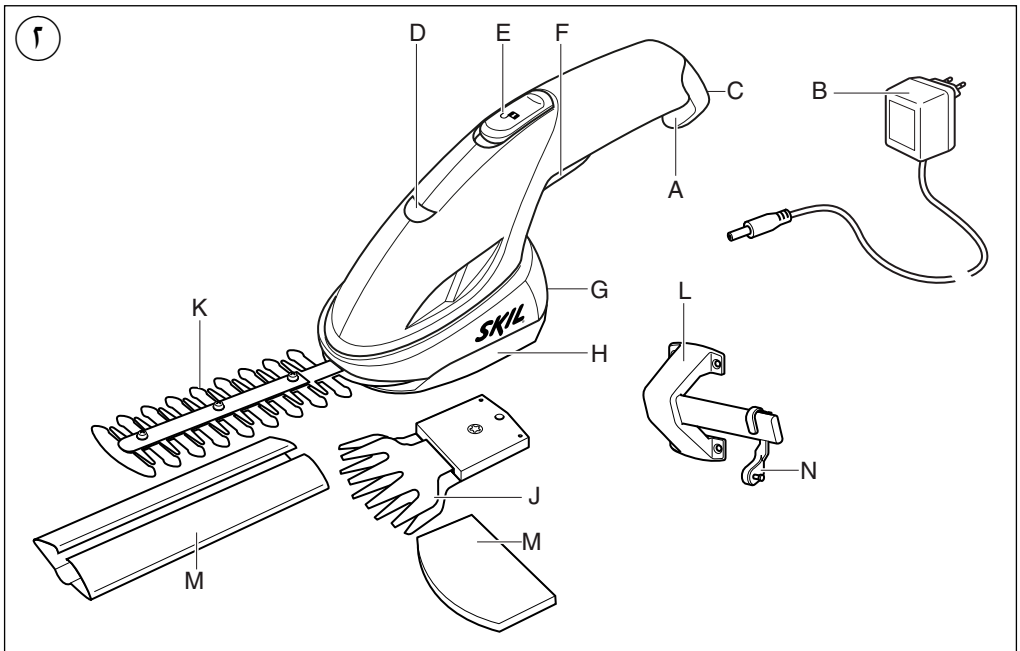

3



4



6



v



ε

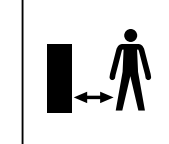
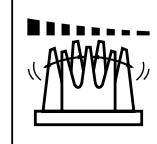

Λ

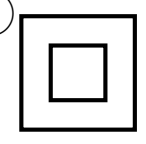

مقص الأعشاب/الشجيرات اللاسلكي  
0755

**SKIL**<sup>®</sup>



دليل الاستعمال

AR

راهنماي اصلي

FA



2610Z05441

08/13

سكيل أوروبا ب.د.ق. - كونيغينبرج 60  
4825 ب.د. بريدا - هولندا



**ИНСТРУМЕНТА**

Сертификат о соответствии

KZ.7500052.22.01.00070

Срок действия сертификата о соответствии

по 09.07.2018

ТОО «Центр Сертификации продукции и услуг»

г. Алматы, ул Кабанбай батыра,

уг. Калдаякова 51/78



ME77

**ЗАРЯДНОЕ УСТРОЙСТВО**

Сертификат о соответствии

RU C-NL.ME77.B.00206

Срок действия сертификата о соответствии

по 25.10.2017

ООО "ЭЛМАШ"

141400, Химки Московской области

ул. Ленинградская, 29