

 сотмаркет

Инструкция для ParkCity DVR HD 430

[Перейти в карточку товара](#)



8 800 775 98 98

Получите техническую консультацию.
Круглосуточно. Без выходных



www.sotmarket.ru

Подробная информация о товаре,
отзывы, обзоры и аксессуары



ParkCity DVR HD 430

Цифровой
автомобильный
видеорегистратор

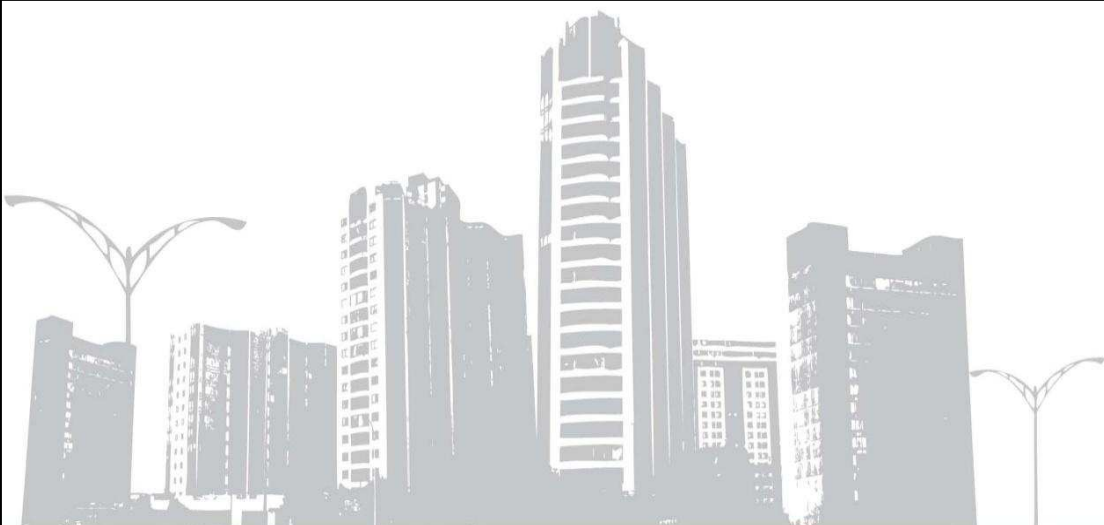

Руководство пользователя

Содержание

Предисловие.....	2
Общие сведения.....	2
Особенности.....	3
Внешний вид и органы управления.....	4
Подключение дополнительной камеры	5
Функции кнопок	6
Подготовка к работе.....	7
Автомобильный адаптер питания.....	7
Установка и извлечение карты памяти	7
Включение / выключение и автоматическое выключение устройства	8
Видеосъемка.....	8
Фотосъемка	8
Просмотр	8
Включение / выключение подсветки.....	9
Трансфокация.....	9
Подключение к персональному компьютеру (ПК).....	9
Подключение к телевизору	9
Системный сброс.....	9
Меню настроек	10
Технические характеристики	11
Комплект поставки.....	11
Возможные неисправности	12

Редакция № 3

Предисловие

Благодарим Вас за покупку ParkCity DVR HD 430 - автомобильного видеорежистратора высокой четкости. Компактный размер и привлекательный дизайн устройства, производят приятное впечатление.

Данное руководство содержит полную инструкцию по использованию видеорежистратора ParkCity DVR HD 430, в том числе функциональные возможности, настройки, а также спецификацию продукта. Перед использованием видеорежистратора, пожалуйста, внимательно ознакомьтесь с данным руководством. Мы надеемся, что наш продукт будет соответствовать всем Вашим требованиям и прослужит Вам долгое время.

Общие сведения

ParkCity DVR HD 430 – высокотехнологичный, компактный, оснащенный тремя камерами HD видеорежистратор, разработан с применением передовых технологий и рыночных требований.

Он поддерживает наиболее востребованные функции, такие как: запись цифрового видео высокой четкости с разрешением Full HD – 1920x1080, цифровая фотосъемка с разрешением 5 Мп.

ParkCity DVR HD 430 обладает такими качествами, как компактный размер, низкое энергопотребление, использование карт памяти micro SD, как основного хранилища данных, возможность вести съемку с трех камер одновременно, передача данных через интерфейс USB и подключение к телевизору высокой четкости через интерфейс HDMI.

Особенности

- Ведение записи с трех камер одновременно
- Высокое качество записи с разрешением Full HD (1920x1080P)
- Широкоугольный объектив с углом обзора 120°
- Видео кодек H.264
- 5-мегапиксельная матрица высокого разрешения
- Поворотный объектив основной камеры
- 4-кратная цифровая трансфокация
- 1.5-дюймовый TFT LCD дисплей
- Подсветка на сверхъярких светодиодах
- Поддержка интерфейса HDMI (высокоскоростная передача данных)
- Удобный в использовании кронштейн с широким диапазоном регулировок
- Автоматическая запись при включении зажигания
- Циклическая запись с настраиваемыми параметрами
- Просмотр сделанных записей на встроенном дисплее
- Наложение штампа даты и времени на видеозапись
- Захват изображения во время записи или просмотра и сохранение в виде отдельного файла
- Поддержка заряда аккумулятора через USB
- Поддержка карт памяти micro SDHC до 32 Гбайт

Внешний вид и органы управления

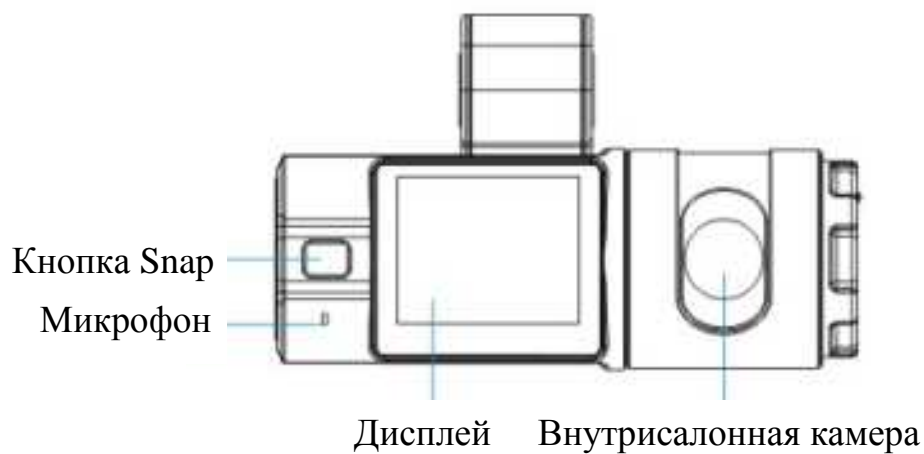
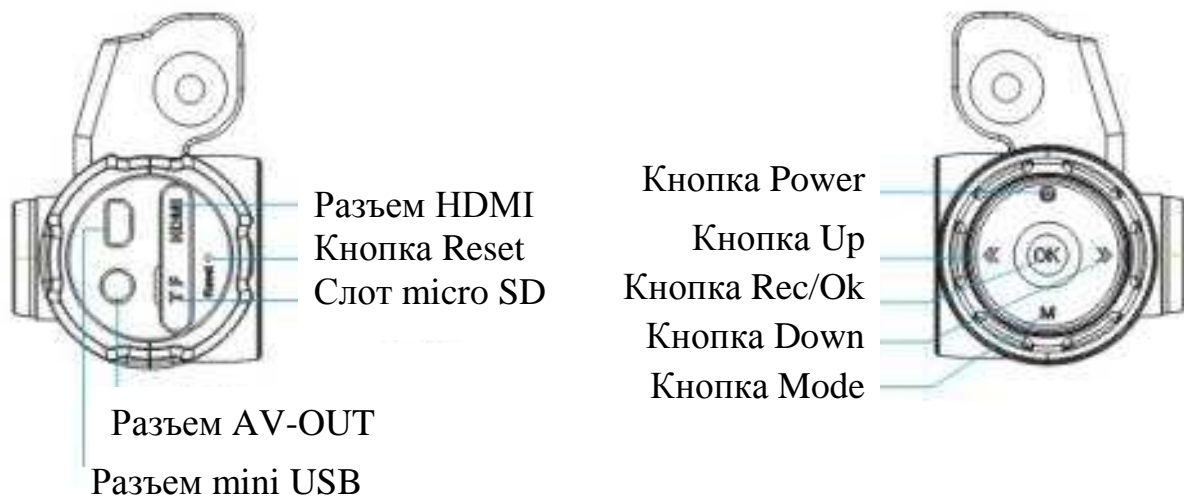

Подключение дополнительной камеры

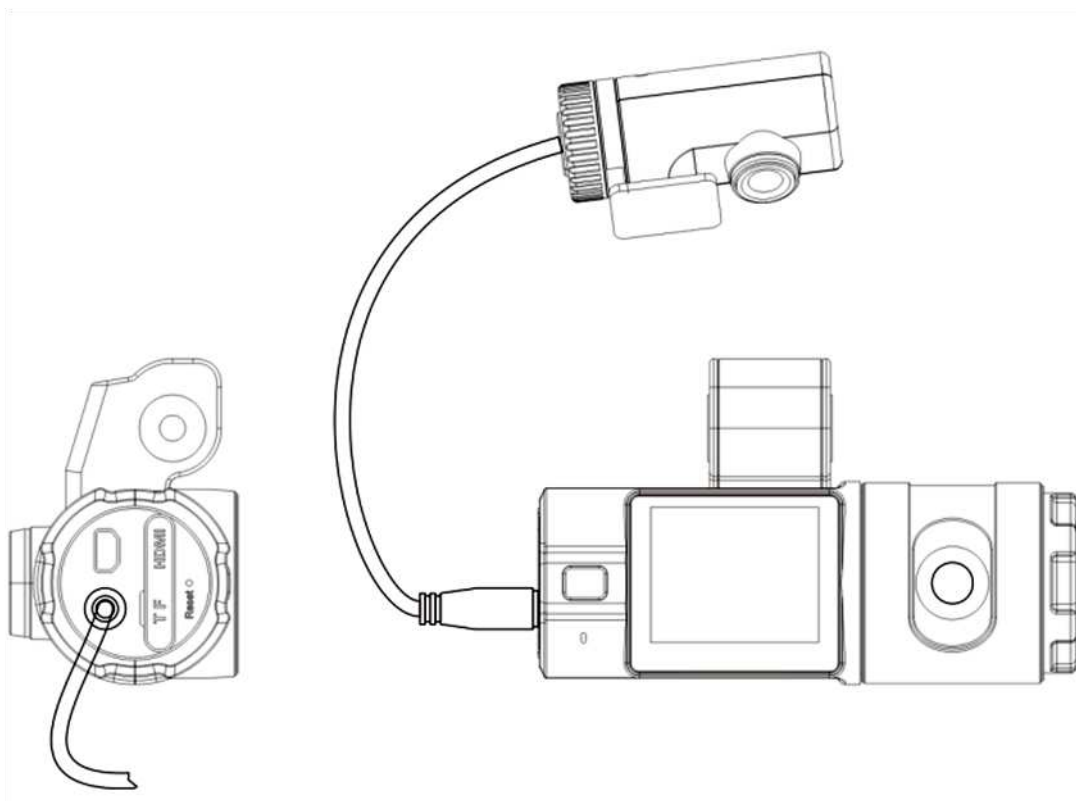

Примечание: При подключении к устройству дополнительной камеры, питание от прикуривателя автомобиля должно подаваться постоянно, так как в автономном режиме (от аккумулятора) устройство с подключенной дополнительной камерой не сможет нормально функционировать.

Функции кнопок

Кнопка “Mode”: используется для выбора режима видеосъемки/просмотра и входа в меню настроек.

В режиме видеозаписи, нажатие кнопки помечает файл, как не удаляемый для защиты от последующей перезаписи.

Кнопка “Snap”: используется для получения фотоснимка.

В режиме просмотра, нажатие кнопки вызывает меню удаления файлов.

Кнопки “Up”/”Down”: используются для выбора пунктов меню, выбора файла, регулировки уровня громкости и трансфокации.

Кнопка “Power”: короткое нажатие кнопки включает устройство, длительное нажатие (3 сек.) кнопки выключает устройство.

В режиме видеозаписи, короткое нажатие кнопки позволяет выбрать режим работы подсветки.

В режиме просмотра, короткое нажатие кнопки помечает файл, как неудаляемый для защиты от последующей перезаписи.

Кнопка “Rec/Ok”: в режиме видеосъемки используется для начала/остановки записи, в режиме просмотра для начала/остановки воспроизведения, в меню для подтверждения выбора параметров.

Подготовка к работе

Внимание: перед началом использования устройства, необходимо зарядить аккумуляторную батарею.

1. Уровень заряда аккумуляторной батареи:



Полный



Средний



Низкий

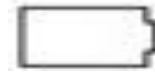

Разряжен

2. Зарядка аккумулятора может осуществляться через USB кабель от персонального компьютера (ПК) или от автомобильного адаптера питания.

Автомобильный адаптер питания

Подключите к устройству автомобильный адаптер питания, затем подключите адаптер к бортовой сети автомобиля (гнездо прикуривателя). Если параметры записи установлены на автоматическое включение во время подачи питания, то при включении зажигания автомобиля, устройство автоматически включится и начнет запись. При выключении зажигания, устройство остановит запись и автоматически выключится.

Примечание: Для питания устройства допускается использовать только автомобильный адаптер питания с выходным напряжением 5В, применение адаптера питания с другим выходным напряжением может привести к выходу устройства из строя.

Установка и извлечение карты памяти

1. Аккуратно вставьте карту памяти в слот до момента фиксации.
2. Для извлечения карты памяти аккуратно нажмите на нее, и она выйдет из слота.

Примечание:

1. Перед использованием карты проверьте, не защищена ли она от записи.
2. Пожалуйста, убедитесь в том, что вы правильно вставляете карту памяти. Неправильная установка может повредить, как устройство, так и саму карту.
3. Рекомендуется использовать высокоскоростные карты памяти micro SDHC Класс 4 или Класс 6.
4. Перед началом использования карты памяти рекомендуется отформатировать ее средствами самого устройства.
5. Если карта памяти не распознается, она может быть повреждена, некорректно установлена или несовместима с устройством. В этом случае извлеките и снова вставьте карту или замените ее на другую.

Включение / выключение и автоматическое выключение устройства

1. Для включения устройства нажмите кнопку **“Power”**, для выключения нажмите и удерживайте кнопку **“Power”** в течении 3 сек.
2. Для экономии заряда аккумуляторной батареи (в случае, когда устройство бездействует), Вы можете настроить автоматическое отключение устройства через заданный промежуток времени (См. Меню настроек - функция **“Автовыключение”**).

Видеосъемка

Нажмите кнопку **“Rec/Ok”** для начала записи, повторным нажатием кнопки **“Rec/Ok”** запись будет остановлена. Во время видеозаписи на дисплее отображается таймер и мигающий значок **“●”**. Изображение с внутрисалонной камеры и дополнительной камеры (если они включены), будут наложены на основной кадр в левом и правом верхних углах кадра.

Нажатие кнопки **“Mode”** во время видеосъемки, помечает текущий файл, как не удаляемый **“”** для защиты от последующей перезаписи.

Фотосъемка

Для получения фотоснимка нажмите кнопку **“Snap”**, когда устройство находится в режиме ожидания, фотоснимок будет сохранен на карту памяти. При формировании фотоснимка сохраняется изображение, полученное с фронтальной камеры.

Если устройство находится в режиме видеозаписи, а также при воспроизведении видеозаписи, нажатие кнопки **“Snap”** приводит к сохранению текущего кадра, как отдельного фотоснимка.

Просмотр

Вход в режим просмотра осуществляется нажатием кнопки **“Mode”**.

Остановите видеозапись и нажмите кнопку **“Mode”** для перехода в режим просмотра **“Видео”**, для перехода в режим просмотра **“Фото”**, повторно нажмите кнопку **“Mode”**.

Выбор файла осуществляется кнопками **“Up”** и **“Down”**.

Для воспроизведения видео или просмотра фото, после выбора файла нажмите кнопку **“Rec/Ok”**, для остановки воспроизведения видеозаписи, нажмите кнопку **“Rec/Ok”** повторно. Для возврата в режим просмотра нажмите кнопку **“Mode”**.



Регулировка уровня громкости во время воспроизведения осуществляется кнопками **“Up”** и **“Down”**.

Для защиты файлов от перезаписи, выберите с помощью кнопок “Up” и “Down” необходимый файл и нажмите кнопку “Power”, файл будет помечен, как не удаляемый “”. Для снятия пометки с файла, повторно нажмите кнопку “Power”.

Для удаления файлов, выберите с помощью кнопок “Up” и “Down” необходимый файл и нажмите кнопку “Snap”, далее выберите в появившемся меню вариант: “Да” – для удаления выбранного файла/“Нет” – для отмены действия и возврата в режим просмотра/“Все” – для удаления всех файлов, затем подтвердите свой выбор нажатием кнопки “Rec/Ok”.

Включение / выключение подсветки

Для включения светодиодной подсветки во время видеосъемки, коротко нажмите кнопку “Power”.

Доступны три варианта работы подсветки: Включено “”/Выключено “”/Авто “” (автоматическое включение подсветки при изменении уровня освещенности). Выбор варианта осуществляется последовательным коротким нажатием кнопки “Power”.

Трансфокация

Для приближения или отдаления объекта съемки используется функция цифровой трансфокации. Для приближения нажмите кнопку “Up” для отдаления нажмите кнопку “Down”.

Примечание: Функция цифровой трансфокации не работает при разрешении видеозаписи 1920x1080 и 1440x1080.

Подключение к персональному компьютеру (ПК)

При подключении устройства с помощью USB кабеля к ПК, на экране устройства появится надпись “USB ПОДКЛЮЧЕНИЕ”, HD 430 определится операционной системой ПК, как съемный диск. Выбрав этот диск, Вы можете просмотреть файлы, сохраненные на карте памяти.

Подключение к телевизору

Подключите устройство к HD телевизору с помощью HDMI кабеля для просмотра видеозаписей и фотоснимков.

Подключите устройство к обычному телевизору с помощью AV кабеля для просмотра видеозаписей и фотоснимков.

Системный сброс

Если в работе устройства замечены сбои и “зависания”, воспользуйтесь кнопкой “Reset”, для перезагрузки устройства.

Меню настроек

Переход к меню настроек осуществляется нажатием кнопки “**Mode**”.

Остановите видеозапись и нажмите кнопку “**Mode**” три раза.

- **Разрешение:** 1920x1080/30F, 1440x1080/30F, 1280x720/30F, 848x480/60F, 848x480/30F – настройка разрешения видеозаписи.
- **Цикл зап.:** 1 мин/2 мин/5 мин/10 мин/15мин/нет – настройка длительности видеофрагмента, при заполнении карты памяти, записанные ранее файлы, удаляются, а на их место записываются новые.
- **Датчик движ.:** 1 мин/3 мин/5 мин/нет – настройка длительности видеофрагмента при обнаружении движения в кадре.
- **Запись при вкл:** Вкл/Выкл – автоматическое включение устройства при подаче питания от автомобильного адаптера, через 3 сек. после подачи питания устройство автоматически начнет видеозапись.
- **Задержка автовykl.:** 10 сек/20 сек/30сек – задержка автоматического выключения устройства при отключении автомобильного адаптера.
- **Задержка вкл:** 10 сек/20 сек/30 сек/Выкл – задержка автоматического включения устройства при подаче питания от автомобильного адаптера.
- **Внутренняя камера:** Вкл/Выкл – включение/выключение внутрисалонной камеры.
- **Задняя камера:** Вкл/Выкл – включение/выключение дополнительной камеры.
- **Мик:** Вкл/Выкл – включение/выключение встроенного микрофона.
- **Язык:** Русский/Английский/Китайский – выбор языка интерфейса.
- **Установка времени:** Год/Месяц/День/Часы/Минуты – установка текущего времени и даты.
- **Штамп даты и времени:** Штамп даты и времени/Штамп логотип/Штамп гос. номер (Вкл/Выкл) – наложение информации о текущих дате и времени/наложение логотипа ParkCity/наложение информации о гос. номере автомобиля.
- **Автовyключение:** 1 мин/3 мин/5 мин/Выкл – время автоматического отключения при бездействии устройства.
- **Формат:** Да/Нет – форматирование карты памяти.
- **Автовykl дисплея:** 30 сек/60 сек/Выкл – время автоматического отключения дисплея.
- **Значение по умолчанию:** Да/Нет – сброс к заводским настройкам.
- **Ноч реж.:** Авто ноч реж./Защита от бликов/Выкл – настройка режимов ночной съемки.
- **Частота:** 50 Гц/60 Гц – частота электросети.
- **Установка гос. номера:** XXXXXXXXXX – ввод информации о гос. номере автомобиля.
- **Настройки актив. слота:** TF Карта/Флеш память – выбор хранилища данных.
- **Версия прошивки:** PАНН3.34.240712G – версия установленного ПО.

Примечание: Циклическая запись и запись по детектору движения, являются взаимоисключающими режимами видеозаписи, т.е. при включении детектора движения, настройки длительности фрагмента при циклической записи учитываться не будут.

Технические характеристики

Матрица	Фронтальная камера: 1/2.5" CMOS, 5Мп Внутрисалонная камера: 1/4" CMOS, 0.3 Мп Дополнительная камера: CCD
Объектив	Фронтальная камера: угол обзора – 120° Салонная камера: угол обзора – 120° Дополнительная камера: угол обзора – 90°
Трансфокация	4-х кратная цифровая
Дисплей	1.5" 4:3 TFT LCD
Видео-выход	AV (CVBS) – выход: композитный NTSC/PAL HD TV (HDMI) – выход: поддержка 1920x1080i50 или 1920x1080i60
Фотосъемка	JPG, 5 Мп
Видеосъемка	Формат – MOV, Кодек – H.264 Разрешение: 1920x1080 (30 к/с), 1440x1080 (30 к/с), 1280x720 (30 к/с), 848x480 (60 к/с), 848x480 (30 к/с)
Звук	ААС, Встроенный микрофон и динамик
Носители информации	Встроенная память 215 МБ micro SDHC карта памяти (до 32 ГБ/Класс 4 и выше)
Затвор	Электронный
Подсветка	Сверхъяркие светодиоды
Аккумулятор	Литиево-полимерный, встроенный, 280 мАч, 3.7 В

Комплект поставки

- ParkCity DVR HD 430
- Карта памяти micro SD 4 ГБ (опционально)
- Дополнительная камера
- Автомобильный адаптер питания
- Сетевой адаптер питания
- Кронштейн для крепления на ветровое стекло
- USB кабель
- HDMI кабель
- Руководство пользователя

Примечание:

* Комплект поставки устройства и его технические характеристики могут быть изменены производителем без предварительного уведомления.

* Срок службы видеорегистраторов ParkCity, установленный производителем, составляет 4 года при условии, что они эксплуатируются в строгом соответствии с данным руководством.

Возможные неисправности

Невозможно осуществить видеозапись или сделать фотоснимок:

1. Неисправна карта памяти.
2. Карта памяти переполнена.
3. Карта памяти защищена от записи.

Видеозапись останавливается в процессе съемки:

1. Неисправна карта памяти.
2. Карта памяти несовместима и/или не поддерживает скоростную передачу данных – используйте карты памяти micro SDHC Класс 4 или Класс 6.

Нет изображения на экране телевизора:

1. Убедитесь, что AV или HDMI кабель подключен правильно.
2. Убедитесь, что телевизор включен в соответствующий режим.

Видеоролики и фотоснимки нечеткие:

1. Загрязнен объектив, протрите объектив мягкой тканью, удалив загрязнения.

Не включается светодиодная подсветка:

1. Проверьте аккумуляторную батарею, при низком уровне заряда, подсветка не включается в целях экономии заряда аккумулятора.

Мерцание изображения на дисплее (горизонтальные полосы):

1. Установите частоту электросети 50 Гц или 60 Гц в соответствии с местными стандартами.

ParkCity DVR HD 430

[Описание](#)

[Характеристики](#)

[Отзывы](#)



Оформление кредита
онлайн за 2 минуты



Доставка заказов
по всей России



Круглосуточная
служба поддержки



Оплата заказа любым
удобным способом

 **сотмаркет**

[О компании](#)

[Доставка и оплата](#)

[Новинки](#)

[Отзывы](#)

[Акции и скидки](#)