

Defort®







DDG-140









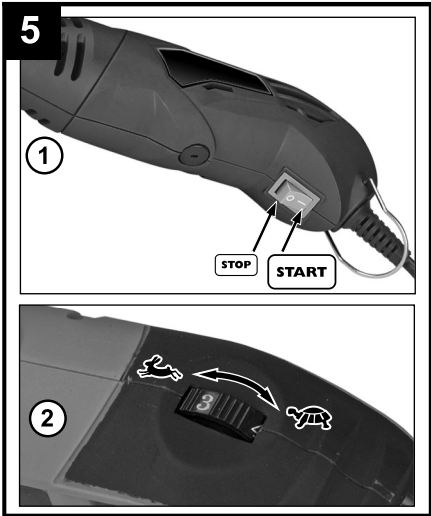
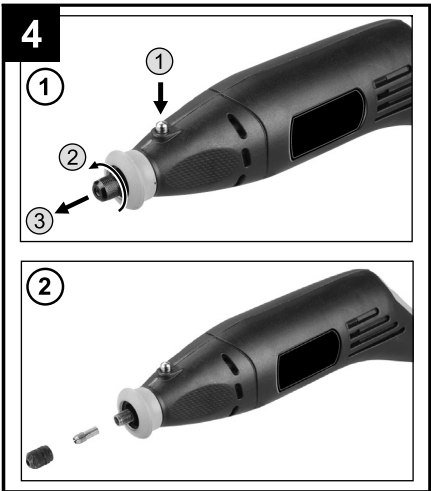
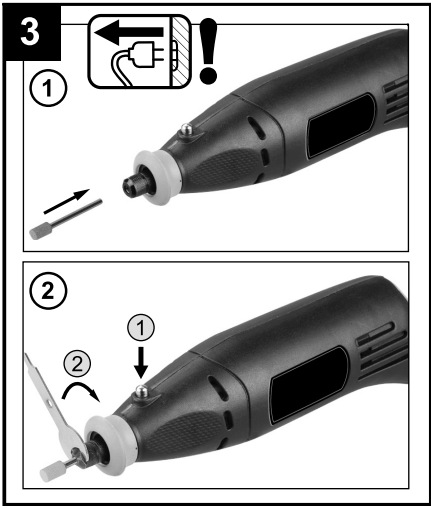
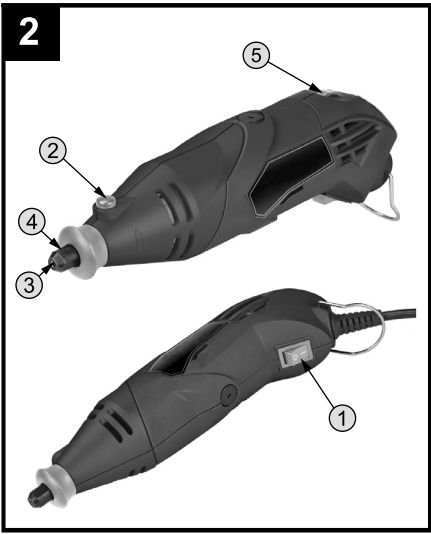





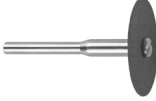

98298604

DE	Bedienungsanleitung.....	4	RU	Инструкция по эксплуатации	23
GB	User's Manual	5	KZ	Қолданысы бойынша нұсқама	25
FR	Mode d'emploi	7	UA	Інструкція з експлуатації	26
ES	Instrucciones de servicio	8	PL	Instrukcja obsługi	27
PT	Manual de instruções	10	CZ	Návod k použití	29
IT	Istruzione per l'uso	11	CS	Uputstvo za korisnike	30
NL	Gebruiksaanwijzing	13	HU	Használati utasítás	32
DK	Brugervejledning	14	RO	Manual de utilizare	33
SE	Bruksanvisning	16	SI	Navodilo za uporabo	35
NO	Bruksanvisning	17	HR	Upute za uporabu	36
FI	Käyttöohje	19	GR	Οδηγίες χρήσεως	38
EE	Kasutusjuhend	20	TR	Kullanım kılavuzu	39
LV	Instrukcija	21	AE	تعليمات الإستخدام	41
LT	Instrukcija	22			

1

					
230 V 50 Hz	135 W	8000- 32000 min ⁻¹	3.20 mm		0.60 kg



7								
	3,2 mm	MAX	4	4				
	3,2 mm	4	2	1	1			
	3,2 mm	5	2	1	1			
	3,2 mm	1	1	1		MAX		
	3,2 mm	3	3	3			3	
	3,2 mm	2	2	2	2		2	2
	3,2 mm			2		MAX		
	3,2 mm			2		2	2	
	3,2 mm			2		2	2	

Graviergerät

Einleitung

Dieses Werkzeug ist für das Trennen, Schleifen, Schneiden, Gravieren, Polieren und Bohren unterschiedlicher Materialien mit hoher Präzision vorgesehen

Technische Daten 1

Werkzeug-Elemente 2

1. Ein/Aus-Schalter
2. Spindelarretierungsknopf
3. Spannzange
4. Spannzangenmutter
5. Drehzahlregler

Sicherheit

ACHTUNG! Sämtliche Anweisungen sind zu lesen. Fehler bei der Einhaltung der nachstehend aufgeführten Anweisungen können elektrischen Schlag, Brand und/oder schwere Verletzungen verursachen.

- Der Benutzer dieses Werkzeuges sollte älter als 16 Jahre sein
- Dieses Werkzeug nur für Anwendungen ohne Wasser benutzen
- Ziehen Sie grundsätzlich den Netzstecker, bevor Sie beliebige Änderungen an den Einstellungen oder einen Zubehörwechsel vornehmen

Zubehör

- SBM Group kann nur dann die einwandfreie Funktion des Werkzeuges zusichern, wenn Original-Zubehör verwendet wird
- Ausschließlich von SBM Group empfohlenes Zubehör benutzen
- Bei Verwendung von Fremdfabrikaten beim Zubehör die Hinweise des Herstellers beachten
- Nur Zubehör verwenden, dessen zulässige Drehzahl mindestens so hoch ist wie die höchste Leerlaufdrehzahl des Werkzeuges
- Kein rissiges, verformtes oder vibrierendes Zubehör benutzen
- Mit Schrupp-/Trennscheiben soll vorsichtig umgegangen werden, zur Vermeidung von Splintern oder Rissen
- Zubehör schützen vor Stoß-, Schlag- und Fetteinwirkung
- Keine Schruppscheiben mit mehr als 32 mm Durchmesser (1 1/4") Ø benutzen
- Keine Bohrer mit mehr als 3,2 mm Durchmesser (1/8") Ø benutzen
- Eine Trennscheibe darf nicht zum Seiten-Schleifen benutzt werden
- Benutzen Sie keine Übergangsstücke oder Adapter, um Schrupp-/Trennscheiben mit großem Innenloch passend zu machen

VOR DER ANWENDUNG

- Stets nachprüfen, daß die Netzspannung mit der auf dem Typenschild des Werkzeuges angegebenen Spannung übereinstimmt (mit 230V oder 240V beschriftete Werkzeuge können auch an 220V betrieben werden)
- Nicht mit asbesthaltigen Materialien arbeiten
- Das Werkstück einspannen, falls es nicht aufgrund seines Eigengewichtes in der Ruhelage verharrt
- Bei Benutzung von Verlängerungskabeln darauf achten, daß das Kabel völlig abgerollt ist und eine Kapazität von 16 A hat
- Eine Schutzbrille, Schutzhandschuhe, Gehörschutz, eine Staubmaske und robuste Schuhe tragen; gegebenenfalls auch eine Schürze tragen
- Tragen Sie eine Staubschutzmaske bei Bearbeiten von Materialien, bei denen gesundheitsgefährdende Stäube entstehen; informieren Sie sich vorher über die zu bearbeitenden Materialien
- Achten Sie darauf, daß die Spannzangengröße der Schaftgröße des Zubehörs entspricht
- Beim Anschließen sicherstellen, daß das Werkzeug ausgeschaltet ist

WÄHREND DER ANWENDUNG

- Das Kabel stets von umlaufenden Teilen des Werkzeuges fernhalten; das Kabel nach hinten, vom Werkzeug weg, halten
- Werkzeug nicht weiter verwenden, wenn das Kabel beschädigt ist; lassen Sie dieses von einem anerkannten Elektrofachmann ersetzen
- Benutzen Sie die Spindelsicherung nie bei laufendem Werkzeug (Schäden infolge unsachgemäßer Handhabung sind von der Garantie ausgeschlossen)
- Hände von umlaufendem Zubehör fernhalten
- Beim Schleifen von Metall entstehen Funken; halten Sie andere Personen sowie brennbare Materialien von Ihrem Arbeitsbereich fern
- Lüftungsschlitze frei und unbedeckt halten
- Bei elektrischer oder mechanischer Fehlfunktion das Werkzeug sofort ausschalten und den Netzstecker ziehen

NACH DER ANWENDUNG

- Nach dem Ausschalten des Werkzeuges dreht sich das Zubehör noch einige Sekunden weiter
- Sobald Sie sich von Ihrem Werkzeug entfernen, sollte dieses ausgeschaltet werden und sollten die sich bewegenden Teile vollkommen zum Stillstand gekommen sein
- Zubehör darf nach dem Ausschalten des Werkzeugs nicht durch Gegendrücken gebremst werden
- Lagern Sie das Werkzeug nicht bei Temperaturen über 50°C



Die Maschine ist nach EN50144 doppelisoliert; daher ist Erdung nicht erforderlich.

WARTUNG



Trennen Sie die Maschine vom Netz, wenn Sie am Mechanismus Wartungsarbeiten ausführen müssen.

Die Maschinen von SBM Group sind entworfen, um während einer langen Zeit problemlos und mit minimaler Wartung zu funktionieren. Sie verlängern die Lebensdauer, indem Sie die Maschine regelmäßig reinigen und fachgerecht behandeln.

Reinigen Sie das Maschinengehäuse regelmäßig mit einem weichen Tuch, vorzugsweise nach jedem Einsatz. Halten Sie die Lüfterschlitze frei von Staub und Schmutz. Entfernen Sie hartnäckigen Schmutz mit einem weichen Tuch, angefeuchtet mit Seifenwasser. Verwenden Sie keine Lösungsmittel wie Benzin, Alkohol, Ammonia, usw. Derartige Stoffe beschädigen die Kunststoffteile.

Die Maschine braucht keine zusätzliche Schmierung. Wenden Sie sich in Störungsfällen, z.B. durch Verschleiß eines Teils, an Ihren örtlichen SBM Group-Vertragshändler.

UMWELT

Um Transportschäden zu verhindern, wird die Maschine in einer soliden Verpackung geliefert. Die Verpackung besteht weitgehend aus verwertbarem Material. Benutzen Sie also die Möglichkeit zum Recyclen der Verpackung. Bringen Sie bei Ersatz die alten Maschinen zu Ihren örtlichen SBM Group-Vertragshändler. Er wird sich um eine umweltfreundliche Verarbeitung Ihrer alten Maschine bemühen.

GB English

Die grinder

GB

INTENDED USE

This tool is intended for high-precision grinding, sanding, cutting, engraving, polishing and drilling in different materials

TECHNICAL SPECIFICATIONS **1**

PRODUCT ELEMENTS **2**

1. On/off switch
2. Spindle-lock button
3. Collet
4. Collet nut
5. Speed selection wheel

SAFETY

WARNING! Read all instructions. Failure to follow all instructions listed below may result in electric shock, fire and/or serious injury.

- This tool should not be used by people under the age of 16 years
- Only use this tool for applications without the use of water
- Always disconnect plug from power source before making any adjustment or changing any accessory

ACCESSORIES

- SBM Group can assure flawless functioning of the tool only when original accessories are used
- Use only accessories recommended by SBM Group
- For mounting/using non-SBM Group accessories observe the instructions of the manufacturer concerned
- Use only accessories with an allowable speed matching at least the highest no-load speed of the tool
- Do not use damaged, deformed or vibrating accessories
- Handle and store grinding/cutting discs carefully to avoid chipping and cracking
- Protect accessories from impact, shock and grease
- Never use grinding discs over 32 mm (1 1/4") Ø
- Never use drill bits over 3.2 mm (1/8") Ø
- Never use a cutting disc for side grinding
- Never use reducers or adaptors to fit large-hole grinding/ cutting discs

BEFORE USE

- Always check that the supply voltage is the same as the voltage indicated on the nameplate of the tool (tools with a rating of 230V or 240V can also be connected to a 220V supply)
- Do not work with materials containing asbestos
- Clamp the workpiece in case it does not remain stationary from its own weight
- Use completely unrolled and safe extension cords with a capacity of 16 Amps (UK 13 Amps)
- Wear protective glasses and gloves, hearing protection, a dust mask, and sturdy shoes; when necessary, also wear an apron
- Wear a dust protection mask when working with materials which produce dust that is detrimental to health; inform yourself beforehand about the materials to be worked on
- Ensure that the collet size corresponds with the shaft size of the accessory
- Be sure tool is switched off when plugging in

DURING USE

- Always keep the cord away from moving parts of the tool; direct the cord to the rear, away from the tool
- Never use tool when cord is damaged; have it replaced by a qualified person
- Never use spindle lock while tool is running (damage due to improper handling will be excluded from the guarantee)
- Keep hands away from rotating accessories
- When grinding metal, sparks are generated; keep other persons and combustible material from work area
- Keep ventilation slots uncovered
- In case of electrical or mechanical malfunction, immediately switch off the tool and disconnect the plug

AFTER USE

- The accessory continues to rotate for a short time after the tool has been switched off
- Before you put down the tool, switch off the motor and ensure that all moving parts have come to a complete standstill
- After switching off the tool, never stop the rotation of the accessory by a force applied against it
- Store tool in locations where temperature will not exceed 50°C

WHEN CONNECTING NEW 3-PIN PLUG

(U.K. ONLY):

- Do not connect the blue (= neutral) or brown (= live) wire in the cord of this tool to the earth terminal of the plug
- If for any reason the old plug is cut off the cord of this tool, it must be disposed of safely and not left unattended



Your machine is double insulated in accordance with EN 50144; therefore no earthwire is required.

MAINTENANCE



Make sure that the machine is not live when carrying out maintenance work on the motor.

Regularly clean the machine housing with a soft cloth, preferably after each use. Keep the ventilation slots free from dust and dirt. If the dirt does not come off use a soft cloth moistened with soapy water. Never use solvents such as petrol, alcohol, ammonia water, etc. These solvents may damage the plastic parts. The machine requires no additional lubrication. Should a fault occur, e.g. after wear of a part, please contact your local SBM Group dealer.

ENVIRONMENT

In order to prevent the machine from damage during transport, it is delivered in a sturdy packaging. Most of the packaging materials can be recycled. Take these materials to the appropriate recycling locations. Take your unwanted machines to your local SBM Group dealer. Here they will be disposed of in an environmentally safe way.

Meuleuse droite

INTRODUCTION

Cet outil est conçu pour le meulage, ponçage, tronçonnage, gravure, polissage et perçage de haute précision des différents matériaux

SPECIFICATIONS TECHNIQUES 1

ELEMENTS DE L'OUTIL 2

1. Interrupteur marche/arrêt
2. Bouton de blocage de l'arbre
3. Pince
4. Chapeau
5. Molette de sélection de la vitesse

SECURITE

ATTENTION! Lisez toutes les instructions. Le non-respect des instructions indiquées ci-après peut entraîner un choc électrique, un incendie et/ou de graves blessures sur les personnes.

- Cet outil est interdit aux jeunes n'ayant pas atteint l'âge de 16 ans
- N'utilisez cet outil que pour des applications sans utilisation d'eau
- **Toujours débranchez l'outil avec tout réglage ou changement d'accessoire**

ACCESSOIRES

- SBM Group ne peut se porter garant du bon fonctionnement de cet outil que s'il a été utilisé avec les accessoires d'origine
- N'utilisez que les accessoires recommandés par SBM Group
- Pour le montage et l'utilisation d'accessoires n'étant pas de la marque SBM Group, observez les instructions du fabricant concerné
- La vitesse admissible des accessoires utilisés doit être au moins aussi élevée que la vitesse à vide maximale de l'outil
- Ne jamais utilisez d'accessoires endommagés, déformés ou vibrants
- Traitez et stockez les disques de meulage/tronçonnage avec précaution pour éviter de les endommager
- Protégez les accessoires contre les impacts, les chocs et la graisse
- Ne jamais utilisez de disques de meulage de Ø supérieur à 32 mm (1 1/4») Ø
- Ne jamais utilisez de forets de Ø supérieur à 3,2 mm (1/8») Ø
- Ne jamais utilisez un disque de tronçonnage pour le meulage latéral
- Ne jamais utilisez de réducteurs ou d'adaptateurs pour ajuster des disques de meulage/tronçonnage à large trou

AVANT L'USAGE

- Toujours contrôlez si la tension secteur correspond à la tension indiquée sur la plaquette signalétique de l'outil (les outils conçus pour une tension de 230V ou 240V peuvent également être branchés sur 220V)
- Ne jamais travaillez avec des matériaux contenant de l'amiante
- Serrez la pièce dans le cas où elle ne resterait pas stationnaire de par son propre poids
- Utilisez un câble de prolongement complètement déroulé et de bonne qualité d'une capacité de 16 A
- Portez des lunettes de sécurité et des gants, des casques antibruit, un masque antipoussières et des chaussures solides; au besoin, portez un tablier
- Portez un masque de protection lors de travaux sur des matériaux produisant des poussières nuisibles à la santé; toujours s'informez de la technicité de ces matériaux avant de travailler avec ceux-ci
- Assurez-vous que la dimension de la pince correspond à la taille de l'arbre de l'accessoire
- S'assurez que l'outil est hors service en le branchant

PENDANT L'USAGE

- Tenez le câble à distance des parties mobiles de l'outil; orientez le câble vers l'arrière le plus loin possible de l'outil
- Ne jamais utilisez l'outil avec le câble endommagée; faites-les remplacer par un technicien qualifié
- **Ne jamais utilisez le blocage de l'arbre lorsque l'outil est en fonctionnement** (tout dommage résultant d'une manipulation inappropriée sera exclu de la garantie)
- Ne pas approchez les mains des accessoires en rotation
- Lors du meulage de métal, des étincelles se produisent; veillez à ce que d'autres personnes et du matériau combustible ne se trouvent pas dans les environs immédiats de ce travail
- Veillez à ce que les aérations soient libres et découvertes
- En cas de dysfonctionnement électrique ou mécanique, mettez directement l'outil hors service et débranchez la fiche

APRES L'USAGE

- L'accessoire continue à tourner quelques temps après que l'outil ait été arrêté
- Avant de déposer l'outil, mettez le moteur hors service et s'assurez que toutes les pièces mobiles se sont complètement arrêtées
- Après la mise hors service de l'outil, ne jamais arrêtez la rotation de l'accessoire en y appliquant une force
- Stockez l'outil dans un emplacement dont la température ne dépasse pas 50°C



La machine est doublement isolée conformément à la norme EN50144; un fil de mise à la terre n'est pas donc pas nécessaire.

FR

ENTRETIEN



Assurez-vous que la machine n'est pas sous tension si vous allez procéder à des travaux d'entretien dans son système mécanique.

Nettoyez régulièrement le carter au moyen d'un chiffon doux, de préférence à Tissue de chaque utilisation. Veillez à ce que les fentes d'aération soient indemnes de poussière et de saletés.

En présence de saleté tenace, employez un chiffon doux humecté d'eau savonneuse. Proscrivez l'emploi de solvants comme l'essence, l'alcool, l'ammoniaque etc. car ces substances attaquent les pièces en plastique. Cette machine ne nécessite pas de graissage supplémentaire.

En cas de panne survenue par exemple à la suite de l'usure d'une pièce, contactez votre distributeur SBM Group local.

ENVIRONNEMENT

Pour éviter les dommages liés au transport, la machine est livré dans un emballage robuste. L'emballage est autant que possible constitué de matériau recyclable. Veuillez par conséquent destiner cet emballage au recyclage.

Si vous allez changer de machines, apportez les machines usagées à votre distributeur SBM Group local qui se chargera de les traiter de la manière la plus écologique possible.

ES Español

Amoladora recta

INTRODUCCIÓN

Esta herramienta está diseñada para amolar, lijar, tronzar, grabar, pulir y fresar en diferentes materiales

CARACTERISTICAS TECNICAS **1**

ELEMENTOS DE LA HERRAMIENTA **2**

1. Interruptor de conexión/desconexión
2. Botón del bloqueo del eje
3. Pinza de sujeción
4. Tuerca de la pinza de sujeción
5. Rueda de selección de velocidad

SEGURIDAD

¡ATENCIÓN! Lea íntegramente estas instrucciones. En caso de no atenerse a las instrucciones de seguridad siguientes, ello puede dar lugar a una descarga eléctrica, incendio o lesión seria. El término "herramienta eléctrica" empleado en las siguientes instrucciones se refiere a su aparato eléctrico portátil, ya sea con cable de red.

- Los menores de 16 años no deben utilizar esta herramienta
- Utilice esta herramienta únicamente en aplicaciones que no hagan uso del agua
- **Desenchufar siempre la herramienta antes de realizar cualquier ajuste o cambiar algún accesorio**

ACCESORIOS

- SBM Group únicamente puede garantizar un funcionamiento correcto de la herramienta al emplear accesorios originales
- Utilice únicamente accesorios recomendados por SBM Group
- Cuando monte/utilice accesorios distintos de la marca SBM Group, respete las instrucciones del fabricante
- Utilice únicamente accesorios cuyos revoluciones admisibles sean como mínimo iguales a las revoluciones en vacío máximas de la herramienta
- No utilice accesorios dañados o deformados o que vibren
- Maneje y guarde los amolar/tronzar con cuidado para evitar que se astillen o rompan
- Proteja los accesorios de golpes, choques y grasa
- Nunca utilice discos de amolar de 32 mm (1 1/4") Ø
- Nunca utilice brocas de más de 3,2 mm (1/8") Ø
- Nunca utilice uno disco de tronzar para amolar lateralmente
- Nunca utilice reductores o adaptadores para acoplar discos de amolar/tronzar de mayor diámetro

ANTES DE UTILIZAR LA HERRAMIENTA

- Compruebe siempre que la tensión de alimentación es la misma que la indicada en la placa de características de la herramienta (las herramientas de 230V o 240V pueden conectarse también a 220V)
- No trabaje con materiales que contengan amianto
- Si la pieza sobre la que está trabajando se moviera, sujétela
- Utilice cables de extensión seguros y completamente desenrollados con una capacidad de 16 amperios
- Lleve puestas gafas protectoras y guantes, protectores auditivos, una mascarilla antipolvo y zapatos de seguridad; cuando sea necesario, lleve puesto un delantal
- Utilizar una mascarilla anti-polvo al trabajar materiales que producen polvo nocivo para la salud; antes de realizar un trabajo, infórmese sobre los materiales con los que va a trabajar
- Asegúrese de que el tamaño de la pinza de sujeción coincide con el tamaño del eje del accesorio
- Asegúrese que la herramienta está apagada cuando la enchufe

DURANTE EL USO DE LA HERRAMIENTA

- Mantenga siempre el cable lejos de las partes móviles de la herramienta; mantenga el cable detrás de usted, lejos de la herramienta
- No utilice la herramienta cuando el cable esté dañado; hágalo cambiar por una persona calificada
- **Nunca utilice el casquillo de bloqueo cuando la herramienta esté en funcionamiento** (los daños debidos a un manejo inadecuado están excluidos de la garantía)
- Mantenga las manos lejos de los accesorios giratorios
- Cuando mueva metal, se generarán chispas; mantenga alejadas del área de trabajo a otras personas y al material combustible
- Mantenga las ranuras de ventilación descubiertas
- En caso de producirse el mal funcionamiento mecánico o eléctrico, apague inmediatamente la herramienta y desconecte el enchufe

DESPUÉS DE UTILIZAR LA HERRAMIENTA

- Después de haber apagado la herramienta el accesorio continuará girando durante un corte período de tiempo
- Antes de poner la herramienta en el suelo, apague el motor y asegúrese de que todas las piezas móviles están completamente paradas
- Después de haber apagado la herramienta, nunca detenga el giro del accesorio aplicando una fuerza contra ella
- Guarde la herramienta en lugares donde la temperatura no supere los 50°C



La máquina posee doble aislamiento de acuerdo con la norma EN50144. No es necesario un cable de conexión a masa.

MANTENIMIENTO



Asegúrese de que la máquina no está conectada cuando vaya a realizar tareas de mantenimiento en el motor.

Las máquinas de SBM Group han sido diseñadas para poder funcionar durante un largo período de tiempo con un mínimo de mantenimiento. La máquina funcionará de manera satisfactoria y continuada, siempre que la cuide adecuadamente y la limpie con regularidad.

Mantenga limpias las ranuras de ventilación de la máquina para evitar que se recaliente el motor. Limpie regularmente la cubierta de la máquina con un paño suave, preferiblemente después de cada uso. Mantenga las ranuras de ventilación limpias. Si no sale la suciedad, utilice un paño suave humedecido con agua de jabón. No utilice nunca disolventes como petróleo, alcohol, amoníaco, etc. Estos disolventes pueden dañar las partes de plástico.

La máquina no requiere lubricación adicional.

Si se produce algún fallo, por ejemplo, por desgaste de alguna pieza, póngase en contacto con el distribuidor de SBM Group de su zona.

MEDIO AMBIENTE

Para que la máquina no sufra daños durante su transporte, viene guardada en un fuerte embalaje. Casi todos los materiales del embalaje son reciclables. Lleve estos materiales a un centro de reciclado adecuado. Cuando ya no quiera su máquina, llévesela al distribuidor de SBM Group de su zona. Allí la reciclarán sin dañar el medio ambiente.

Amoladora reta

INTRODUÇÃO

Esta ferramenta destina-se a rebarbe, lixagem, corte, gravação, polimento e perfuração de alta precisão em diferentes materiais

CARACTERÍSTICAS TÉCNICAS 1

ELEMENTOS DA FERRAMENTA 2

1. Interruptor ligar/desligar
2. Botão de bloqueio do eixo
3. Engate
4. Porca do engate
5. Roda de selecção de velocidade

SEGURANÇA

ATENÇÃO! Leia todas as instruções. O desrespeito das instruções a seguir podem causar choque eléctrico, incêndio e/ou graves lesões. O termo "ferramenta eléctrica" utilizado a seguir refere-se a ferramentas eléctricas com conexão a rede (com cabo).

- Esta ferramenta não deverá ser usada por pessoas com idade inferior a 16 anos
- Utilize esta ferramenta apenas para aplicações sem utilização de água
- **Desligue sempre a ficha da tomada antes de proceder a qualquer ajustamento ou troca de acessório**

ACESSÓRIOS

- A SBM Group só pode garantir um funcionamento perfeito da ferramenta, quando utilizada com os acessórios originais
- Utilize apenas acessórios recomendados pela SBM Group
- Para montar/usar acessórios de outras marcas que não sejam SBM Group, respeite as instruções do respectivo fabricante
- Utilize apenas acessórios com um número de rotação admissível no mínimo tão alto como o mais alto número de rotação em vazio da ferramenta
- Não utilize acessórios que estejam danificados ou deformados, ou que vibrem
- Manuseie e guarde os discos de rebarbe/corte com cuidado, de modo a evitar que lasquem ou partam
- Proteja os acessórios contra impacto, choques e gordura
- Nunca utilize discos de rebarbe superiores a 32 mm (1 1/4" Ø)
- Nunca utilize brocas superiores a 3,2 mm (1/8" Ø)
- Nunca utilize um disco de corte para rebarbe lateral
- Nunca utilize redutores ou adaptadores para utilizar discos de rebarbe/corte com orifício mais largo

ANTES DA UTILIZAÇÃO

- Certifique-se sempre de que a tensão de alimentação está de acordo com a tensão indicada na placa de identificação da ferramenta (ferramentas com a indicação de 230V ou 240V também podem ser ligadas a uma fonte de 220V)
- Não trabalhe com materiais que contenham amianto
- Fixe a peça a trabalhar, caso ela não se mantenha estacionária em virtude do seu próprio peso
- Utilize extensões completamente desenroladas e seguras, com uma capacidade de 16 Amps
- Utilize óculos de protecção e luvas, protectores dos ouvidos, uma máscara contra os pós e calçado robusto; quando necessário, utilize também uma bata
- Usar uma máscara contra pó ao trabalhar com materiais que produzem pós nocivos à saúde; informe-se antecipadamente sobre os materiais em que vai trabalhar
- Verifique se as dimensões do engate correspondem às dimensões do veio do acessório
- Certifique-se de que a ferramenta está desligada antes de colocar a ficha na tomada

DURANTE A UTILIZAÇÃO

- Mantenha sempre o fio afastado das peças rotativas da ferramenta; coloque o fio para trás, fora do alcance da ferramenta
- Não utilizar a ferramenta caso o fio estejam danificados; mandando-os substituir por pessoal qualificado
- **Nunca utilize o bloqueio do eixo enquanto a ferramenta estiver em funcionamento** (os danos devidos a manuseamento incorrecto serão excluídos da garantia)
- Mantenha as mãos afastadas dos acessórios rotativos
- Ao rebarbar metais, devido às faíscas produzidas, mantenha afastadas da área de trabalho outras pessoas e materiais combustíveis
- Mantenha as ranhuras de respiração destapadas
- Em caso de anomalia eléctrica ou mecânica, desligue imediatamente a ferramenta e tire a ficha da tomada

APÓS A UTILIZAÇÃO

- O acessório continua a sua rotação durante um curto período de tempo, mesmo depois de a ferramenta já ter sido desligada
- Antes de descansar a ferramenta, desligue o motor e certifique-se de que todas as peças rotativas estão paradas
- Depois de desligar a ferramenta, nunca pare a rotação do acessório aplicando uma força contra o mesmo
- Guarde a ferramenta em locais onde a temperatura não exceda os 50°C



A sua máquina é duplamente isolada de acordo com a norma EN50144; assim sendo, não é necessária a ligação à massa.

MANUTENÇÃO



Certifique-se que a máquina não está sob tensão sempre que levar a cabo os trabalhos de manutenção no motor.

As máquinas SBM Group foram concebidas para operar durante de um período de tempo prolongado com um mínimo de manutenção. A continuidade do funcionamento satisfatório da máquina depende da adequada manutenção da máquina e da sua limpeza regular. Limpe regularmente a carcaça da máquina com um pano suave, de preferência após cada utilização. Mantenha as aberturas de ventilação sempre livres de poeiras e sujidade.

No caso da sujidade custar a sair, use um pano suave humedecido em água de sabão. Nunca utilize solventes como por exemplo gasolina, álcool, amoníaco, etc. Estes solventes poderão danificar as partes plásticas da máquina.

A máquina não requer qualquer lubrificação adicional. No caso de se detectar um defeito, como por exemplo desgaste excessivo e rápido de uma peça, contacte por favor o seu distribuidor local SBM Group.

AMBIENTE

De modo a evitar que a máquina possa sofrer danos durante o transporte, esta é fornecida numa resistente e robusta embalagem. A grande maioria dos materiais de empacotamento poderá ser reciclada. Leve estes materiais para os locais de reciclagem apropriados. Entregue as máquinas usadas que já não quer ao seu distribuidor local SBM Group. Aqui as máquinas irão ser destruídas e abandonadas de uma forma ambientalmente segura.

IT Italiano

Smerigliatrici diritte

INTRODUZIONE

Questo utensile d'alta precisione è ideale per smerigliare, levigare, tagliare, fresare, lucidare e forare svariati materiali.

CARATTERISTICHE TECNICHE 1

ELEMENTI DELL'UTENSILE 2

1. Interruttore on/off
2. Pulsante blocco mandrino
3. Colletto
4. Dado colletto
5. Rotella selezione velocità

SICUREZZA

ATTENZIONE! È assolutamente necessario leggere attentamente tutte le istruzioni. Eventuali errori nell'adempimento delle istruzioni qui di seguito riportate potranno causare scosse elettriche, incendi e/o lesioni gravi. Il termine qui di seguito utilizzato «utensile elettrico» si riferisce ad utensili elettrici alimentati dalla rete (con linea di allacciamento).

- Questo utensile non deve essere usato da persone d'età inferiore a 16 anni
- Utilizzate quest'utensile esclusivamente per lavorazioni a secco
- **Staccate sempre la spina dell'utensile prima di effettuare regolazioni o cambiare gli accessori**

ACCESSORI

- La SBM Group garantisce un perfetto funzionamento dell'utensile soltanto se vengono utilizzati accessori originali
- Utilizzate esclusivamente gli accessori raccomandati
- Per il montaggio/uso d'accessori non di produzione SBM Group, osservare le istruzioni del fabbricante interessato
- Utilizzate solo accessori il cui numero massimo di giri corrisponda almeno al massimo dei numeri di giri dell'utensile
- Non usare accessori danneggiati, deformati, o vibranti
- Maneggiare e conservare con cura i mole da smeriglio/taglio onde evitare scheggiature e rottura
- Proteggete gli accessori da impatto, da urti e dal grasso
- Non utilizzate mole da smeriglio con diametro superiore a 32 mm (1,25") Ø
- Non utilizzate punte con diametro superiore a 3,2 mm (1/8") Ø
- Non usare mai una mola da taglio per smeriglio laterale
- Non utilizzate riduttori od adattatori per mole da smeriglio/taglio a foro grande

IT

PRIMA DELL'USO

- Controllate che la tensione dell'alimentazione sia la stessa di quell'indicata sulla targhetta dell'utensile (gli utensili con l'indicazione di 230V o 240V possono essere collegati anche alla rete di 220V)
- Non lavorate con materiali che contengono amianto
- Serrate il pezzo in lavorazione in modo che non rimanga stazionario dal proprio peso
- Usate prolunghe completamente srotolate e sicure con una capacità di 16 Ampere
- Indossate occhiali protettivi e guanti, cuffie auricolari, una mascherina anti-polvere e scarpe dure; se necessario indossate anche un grembiule
- Portate una maschera di protezione contro la polvere nella lavorazione di materiali a produzione di polveri dannose alla salute; informarsi prima il tipo di materiale su cui lavorare
- Assicuratevi che la dimensione del colletto corrisponda alla dimensione gambo dell'accessorio
- Assicuratevi che l'utensile sia spento, quando s'inserisce alla rete

DURANTE L'USO

- Mantenete sempre il cavo distante da parti in movimento dell'utensile; spingete il cavo verso la parte posteriore, distante dall'utensile
- Non usate l'utensile, quando il cavo è danneggiato; farlo sostituire da personale qualificato
- **Non utilizzate il blocco mandrino mentre l'utensile è in funzione** (i danni causati dall'uso improprio dell'utensile sono esclusi dalla garanzia)
- Mantenere le mani distanti dagli accessori che girano
- Nella smerigliatura del metallo vengono generate scintille; allontanare altre persone o materiali infiammabili dall'area di lavoro
- Tenere libere e scoperte le feritoie di ventilazione
- In caso di guasto elettrico o meccanico, spegnete immediatamente l'utensile e scollegate la spina

DOPO L'USO

- L'accessorio continua a ruotare per un certo tempo dopo che l'utensile è stato spento
- Prima di riporre l'utensile, spegnere il motore ed assicurarsi che tutte le parti in movimento si siano arrestate completamente
- Dopo aver spento l'utensile, non arrestare in alcun modo la rotazione dell'accessorio
- Riponete l'utensile in un luogo con temperatura inferiore ai 50°C



Il vostro apparecchio è doppiamente isolato in conformità all'EN 50144; pertanto non è necessario alcun cavo di collegamento a terra.

MANUTENZIONE



Assicuratevi che l'apparecchio non sia attivo quando si effettuano lavori di manutenzione sul motore.

Gli apparecchi della SBM Group sono stati progettati per funzionare durante un lungo periodo di tempo con un minimo di manutenzione. Una funzionalità soddisfacente e continua dipende dalla cura appropriata dell'apparecchio e da una pulizia regolare.

Pulire regolarmente la carcassa dell'apparecchio con un panno morbido, preferibilmente dopo ciascun uso. Mantenere le fessure di ventilazione libere da polvere e sporcizia.

Se la sporcizia non viene via usare un panno morbido imbevuto di acqua saponata. Non usare mai solventi come petrolio, alcol, acqua ammoniacata, ecc. Questi solventi possono danneggiare le parti di plastica. La macchina non ha bisogno di lubrificazione supplementare.

Se dovessero sorgere difetti, p. es. dopo il logorio di un elemento, si prega di mettersi in contatto con il vostro rivenditore locale della SBM Group.

AMBIENTE

L'apparecchio viene consegnato dentro un imballaggio robusto per evitare che venga danneggiato durante il trasporto. Si può riciclare la maggior parte dei materiali dell'imballaggio. Portare questi materiali nei punti di riciclaggio appropriati.

Portare gli apparecchi che non desiderate più al vostro rivenditore locale della SBM Group. Li verranno eliminati in modo sicuro per l'ambiente.

Rechte slijper

INTRODUKTIE

Deze machine is bestemd om met grote nauwkeurigheid te slijpen, schuren, snijden, graveren, polijsten, en boren in verschillende materialen

TECHNISCHE SPECIFICATIES **1**

MACHINE-ELEMENTEN **2**

1. Aan/uit schakelaar
2. Asvergrendelingsknop
3. Spantang
4. Spanmoer
5. Toerental-instelwieletje

VEILIGHEID

LET OP! Lees alle voorschriften. Wanneer de volgende voorschriften niet in acht worden genomen, kan dit een elektrische schok, brand of ernstig letsel tot gevolg hebben.

- Deze machine mag niet worden gebruikt door mensen, die jonger zijn dan 16 jaar
- Gebruik deze machine alleen voor toepassingen zonder het gebruik van water
- **Trek altijd de stekker uit het stopcontact voordat u een instelling verandert of een accessoire verwisselt**

ACCESSOIRES

- SBM Group kan alleen een correcte werking van de machine garanderen, indien originele accessoires worden gebruikt
- Gebruik alleen door SBM Group aanbevolen accessoires
- Neem voor het monteren/gebruiken van niet-SBM Group accessoires de instructies van de betreffende fabrikant in acht
- Gebruik alleen accessoires met een toegestaan toerental, dat minstens even hoog is als het hoogste onbelaste toerental van de machine
- Gebruik geen beschadigde, vervormde of trillende accessoires
- Ga voorzichtig met afbraam-/ (door)slijpschijven om en berg deze zorgvuldig op; dit ter voorkoming van splinters en scheuren
- Bescherm accessoires tegen slagen, stoten, en vet
- Gebruik nooit slijpschijven boven 32 mm (1 1/4") Ø
- Gebruik nooit boren boven 3,2 mm (1/8") Ø
- Gebruik nooit een doorslijpschijf voor afbraamwerkzaamheden
- Gebruik nooit verklein- of aansluitstukken om afbraam-/ (door)slijpschijven met een groot asgat passend te maken

VÓÓR GEBRUIK

- Controleer of het voltage, dat vermeld staat op het typeplaatje van de machine, overeenkomt met de netspanning (met 230V of 240V aangeduide machines kunnen ook op 220V aangesloten worden)
- Bewerk geen materialen, die asbest bevatten
- Klem het werkstuk vast, als het niet door het eigen gewicht stabiel ligt
- Gebruik volledig uitgerolde en veilige verlengsnoeren met een capaciteit van 16 Ampère
- Draag een veiligheidsbril veiligheidshandschoenen, gehoorbescherming, een stofmasker, en stevige schoenen; draag, indien nodig, ook een schort
- Draag een stofmasker bij het bewerken van materialen, waarbij stof vrijkomt dat een gevaar vormt voor de gezondheid; controleer voor de bewerking met welke materialen u te maken hebt
- Zorg ervoor, dat de spantang-diameter overeenkomt met de as-diameter van het accessoire
- Zorg ervoor, dat de machine is uitgeschakeld, wanneer de stekker in het stopcontact gestoken wordt

TIJDENS GEBRUIK

- Houd altijd het snoer verwijderd van de bewegende delen van uw machine; richt het snoer naar achteren, van de machine weg
- Gebruik de machine niet, wanneer het snoer beschadigd is; laat deze door een erkende vakman vervangen
- **Gebruik de asvergrendeling nooit als de machine loopt** (schade veroorzaakt door onachtzaam gebruik is van garantie uitgesloten)
- Houd uw handen uit de buurt van ronddraaiende accessoires
- Bij het slijpen van metaal ontstaan vonken; houd andere personen en brandbaar materiaal uit de buurt van de werkomgeving
- Houd ventilatieopeningen open en onbedekt
- In geval van elektrische of mechanische storing, de machine onmiddellijk uitschakelen en de stekker uit het stopcontact trekken

NA GEBRUIK

- Het accessoire draait nog even door nadat de machine is uitgeschakeld
- Voordat u uw machine wegzet, moet de motor uitgeschakeld zijn en alle bewegende delen tot stilstand zijn gekomen
- Na uitschakeling van uw machine, nooit een draaiend accessoire stoppen door er iets tegenaan te drukken
- Bewaar de machine op een plaats, waar de temperatuur niet hoger dan 50°C kan worden



De machine is dubbel geïsoleerd overeenkomstig EN 50144; een aarddraad is daarom niet nodig.

ONDERHOUD



Zorg dat de machine niet onder spanning staat wanneer onderhoudswerkzaamheden aan het mechaniek worden uitgevoerd.

De machines van SBM Group zijn ontworpen om gedurende lange tijd probleemloos te functioneren meteen minimum aan onderhoud. Door de machine regelmatig te reinigen en op de juiste wijze te behandelen, draagt u bij aan een hoge levensduur van uw machine.

Reinig de machinebehuizing regelmatig meteen zachte doek, bij voorkeur iedere keer na gebruik. Zorg dat de ventilatiesleuven vrij van stof en vuil zijn. Gebruik bij hardnekkig vuil een zachte doek bevochtigd met zeepwater. Gebruik geen oplosmiddelen als benzine, alcohol, ammonia, etc. Dergelijke stoffen beschadigen de kunststof onderdelen.

De machine heeft geen extra smering nodig.

Indien zich een storing voordoet als gevolg van bijvoorbeeld slijtage van een onderdeel, neem dan contact op met uw plaatselijke SBM Group-dealer.

MILIEU

Om transportbeschadiging te voorkomen, wordt de machine in een stevige verpakking geleverd. De verpakking is zo veel mogelijk gemaakt van recyclebaar materiaal. Maak daarom gebruik van de mogelijkheid om de verpakking te recyclen.

Breng oude machines wanneer u ze vervangt naar uw plaatselijke SBM Group-dealer. Daar zal de machine op milieuvriendelijke wijze worden verwerkt.

DK **Dansk**

Ligesliber

INLEDNING

Dette værktøj er beregnet til slibning, pudning, skæring, gravering, polering og boring med høj præcision i diverse materialer

TEKNISKE SPECIFIKATIONER **1**

VÆRKTØJSELEMENTER **2**

1. Afbryder
2. Spindellås
3. Spændetange
4. Spændetangens møtrik
5. Hjul til hastighedsvalg

SIKKERHED

VIGTIGT! Læs alle instrukserne. I tilfælde af manglende overholdelse af nedenstående instrukser er der risiko for elektrisk stød, alvorlige personskader, og der kan opstå brandfare.

- Dette værktøj må ikke anvendes af personer under 16 år
- Anvend kun dette værktøj til anvendelser uden brug af vand
- **Fjern altid først stikket fra kontakten, førend De foretager nogle ændringer eller skifter tilbehør**

TILBEHØR

- SBM Group kan kun sikre en korrekt funktion af værktøjet, hvis der benyttes originalt tilbehør
- Brug kun tilbehør, der er anbefalet af SBM Group
- Ved montering/anvendelse af tilbehør, der ikke er fremstillet af SBM Group, skal den pågældende producenters instruktioner overholdes nøje
- Der må kun benyttes tilbehør, hvis godkendte omdrejningstal er mindst så højt som værktøjets max. omdrejningstal i ubelastet tilstand
- Anvend aldrig beskadigede, deformerede eller vibrerende tilbehør
- Slibe-/skæreskiver skal altid behandles og opbevares omhyggeligt for at undgå, at de revner eller bliver beskadiget
- Beskyt tilbehør mod slag, stød og fedt
- Brug aldrig slibeskiver over 32 mm (1 1/4") Ø
- Brug aldrig bor over 3,2 mm (1/8") Ø
- Anvend aldrig en skæreskive til sidelæns slibning
- Brug aldrig reduktionsmuffer eller adaptere til at montere slibe-/skæreskiver med et stort hul

DK

INDEN BRUG

- Kontrollér altid at forsyningsspændingen er den samme som den spænding, der er anført på værktøjets navneskilt (værktøj med betegnelsen 230V eller 240V kan også tilsluttes til 220V)
- Arbejd ikke med materialer, der indeholder asbest
- Spænd arbejdsemnet fast, hvis det ikke holder sig stille under sin egen vægt
- Anvend helt udrullede og sikre forlængerledninger med en kapacitet på 16 A
- Bær beskyttelsesbriller og handsker, høreværn, en støvmaske og robuste sko; bær også et forklæde, hvis det er nødvendigt
- Bær støvbeskyttelsesmaske ved bearbejdning af sundhedsfarligt støv-producerende materialer; man skal indhente oplysninger om de materialer, der skal arbejdes på, inden man går i gang
- Kontroller, at spændetangens størrelse svarer til tilbehørets skafstørrelse
- Sørg for at der er slukket for værktøjet, når stikket sættes i stikkontakten

UNDER BRUG

- Hold altid ledningen væk fra værktøjets bevægelige dele; før altid ledningen bagud, væk fra værktøjet
- Brug ikke værktøjet, hvis kablet er beskadiget; få det skiftet ud af en anerkendt fagmand
- **Brug aldrig spindellåsen, når værktøjet roterer** (beskadigelse på grund af forkert brug er ikke dækket af garantien)
- Hold hænderne væk fra roterende tilbehør
- Ved slibning af metal dannes der gnister; hold andre personer og brændbart materiale væk fra arbejdsstedet
- Man skal holde ventilationshullerne frie og utildækkede
- I tilfælde af elektriske eller mekaniske fejl skal man omgående slukke for værktøjet og tage stikket ud af stikkontakten

EFTER BRUG

- Tilbehøret fortsætter med at dreje rundt få sekunder efter at værktøjet er slukket
- Før man lægger værktøjet fra sig, man slukke for motoren og sikre, at alle bevægelige dele er standset helt
- Efter at man har slukket for værktøjet, må man aldrig standse tilbehørets rotation ved at påføre en kraft mod det
- Opbevar værktøjet i rum, hvor temperaturen ikke overstiger 50°C



Maskinen er dobbeltisoleret i henhold til EN50144; det er derfor ikke nødvendigt med den jordledning.

VEDLIGEHOLDELSE



Sørg for at maskinen ikke står under strøm, når der udføres vedligeholdelsesarbejder på mekanikken.

Maskinerne fra SBM Group er udviklet til at fungere længe uden problemer med et minimum af vedligeholdelse. Ved at rengøre maskinen regelmæssigt og behandle den korrekt, bidrager De til en længere levetid for maskinen.

Rengør regelmæssigt maskinkappen med en blød klud, helst efter hvert brug. Sørg for at ventilationshullerne er fri for støv og snavs.

Brug en blød klud, der er vædet i sæbevand til at fjerne hårdnakket snavs. Brug ingen opløsningsmidler, så som benzin, alkohol, ammoniak, osv. Den slags stoffer beskadiger kunststoffdelene.

Maskinen behøver ingen ekstra smøring.

Kontakt Deres SBM Group-forhandler, hvis der opstår fejl som følge af slitage af en del.

MILJØ

For at undgå transportbeskadigelse leveres maskinen i en solid emballage. Emballagen er så vidt muligt lavet af genbrugsmateriale. Genbrug derfor emballagen. Når de udskifter Deres maskinen bør De tage den gamle maskine med til Deres lokale SBM Group-forhandler. Der vil maskinen blive bearbejdet på miljøvenlig vis.

DK

Raka slipmaskin

INTRODUKTION

Detta verktyg är avsett för smärgling, slipning, kapning, gravering, polering och borring med hög precision i olika material

TEKNISKA DATA **1**

DELAR PÅ MASKINEN **2**

1. Strömbrytare till/från
2. Spindellåsknapp
3. Chuck
4. Chuckmutter
5. Varvtalsinställning

SÄKERHET

OBS! Samtliga anvisningar ska läsas. Fel som uppstår till följd av att anvisningarna nedan inte följts kan orsaka elektriskt slag, brand och/eller allvarliga kroppsskador.

- Maskinen skall endast användas av personer över 16 år
- Använd detta verktyg endast för uppgifter där inte vatten används
- **Dra alltid ur stickkontakten från vägguttaget innan du gör någon justering eller byter tillbehör**

TILLBEHÖR

- SBM Group kan endast garantera att maskinen fungerar felfritt om originaltillbehör används
- Använd endast tillbehör som rekommenderas av SBM Group
- Vid montering av tillbehör från andra tillverkare än SBM Group skall anvisningarna från vederbörande tillverkare följas
- Använd endast tillbehör vilkas tillåtna varvtal åtminstone motsvarar maskinens högsta tomgångsvarvtal
- Använd inte skadade deformerade eller vibrerande tillbehör
- Hantera och förvara slip-/kapskivor med försiktighet så att de inte flisar sig eller spricker
- Skydda tillbehören från slag, stötar och fett
- Använd aldrig slipskivor med diameter större än 32 mm (1 1/4") Ø
- Använd aldrig borrarbitar med diameter större än 3,2 mm (1/8") Ø
- Använd aldrig en kapskiva för sidslipning
- Använd aldrig reducerstycken eller adaptrar för att montera slip-/kapskivor med stort centrumhål

FÖRE ANVÄNDNINGEN

- Kontrollera alltid att den tillförda strömtypen stämmer med spänningen som anges på maskinens märkplåt (maskiner med beteckningen 230V eller 240V kan även anslutas till 220V)
- Arbeta inte med material som innehåller asbest
- Spänn fast arbetsstycket om det inte ligger kvar av sin egen tyngd
- Använd helt uttrullade och säkra förlängningssladdar med kapacitet på 16 A
- Använd skyddsglasögon, handskar, hörselskydd, dammask och rejåla skor; använd eventuellt även förkläde, om så behövs
- Använd andningsskydd vid bearbetning av material vid vilket hälsovådligt damm uppstår; informera dig på förhand om materialet som du skall arbeta med
- Kontrollera att chucken passar för tillbehörsaxeln
- Se till att maskinen är avstängd innan du ansluter den till strömmen

UNDER ANVÄNDNINGEN

- Håll alltid sladden på avstånd från rörliga maskindelar; för sladden bakåt bort från maskinen
- Använd ej maskinen om sladden är trasig; låt den byta ut av en kvalificerad person
- **Använd aldrig spindellåsningen medan verktyget roterar** (skada till följd av felaktig hantering omfattas inte av garantin)
- Håll händerna på avstånd från rörliga tillbehör
- Vid slipning av metall uppstår gnistor; håll därför andra personer och brännbart material på avstånd från arbetsområdet
- Håll ventilationsöppningarna fria och ej övertäckta
- Om det uppstår något elektriskt eller mekaniskt fel måste maskinen genast stängas av och kontakten dras ut

EFTER ANVÄNDNINGEN

- Tillbehöret fortsätter att rotera en kort stund efter att maskinen stängts av
- Innan du ställer från dig maskinen måste du stänga av motorn och se till att alla rörliga delar har stannat helt
- Stoppa aldrig verktygets rotation genom att belasta det när det stängts av
- Förvara verktyget i utrymme där temperaturen inte överskrider 50°C



Maskinen är dubbelt isolerad i överensstämmelse med EN 50144, vilket innebär att det inte behövs någon jordledare.

UNDERHÅLL



Tillse att maskinen inte är spännings förande när underhållsarbeten utförs på de mekaniska delarna.

SBM Groups maskiner har konstruerats för att under lång tid fungera problemfritt med ett minimalt underhåll. Genom att regelbundet rengöra maskinen och hantera den på rätt sätt bidrar du till en lång livslängd för din maskin.

Rengör maskinhöljet regelbundet med en mjuk duk, företrädesvis efter varje användning. Tillse att ventilationsspringorna är fria från damm och smuts. Använd en mjuk duk fuktad med tvålatten vid svår smuts. Använd inga lösningsmedel som bensin, alkohol, ammoniak etc. Sådana ämnen skadar plastdelarna. Maskinen behöver ingen extra smörjning.

Om en driftstörning uppträder till exempel till följd av att en del har blivit sliten, kontakta då din lokala SBM Group- återförsäljare.

MILJÖ

För att undvika transportskador levereras maskinen i en så stadig förpackning som möjligt. Förpackningen har så långt det är möjligt tillverkats av återvinningsbart material. Ta därför tillvara möjligheten att återvinna förpackningen.

Återlämna gamla maskiner till din lokala SBM Group- återförsäljare när du byter ut dem. Där kommer maskinen att tas om hand på ett miljövänligt sätt.

NO Norsk

Rettsliper

INTRODUKSJON

Dette verktøyet skal brukes til høypresisjons sliping, pussing, kapping, gravering, polering og boring i forskjellige materialer

TEKNISKE OPPLYSNINGER 1

VERKTØYETS DELER 2

1. På-/av-bryter
2. Spindellåseknapp
3. Chuck
4. Chuck-mutter
5. Hjul til hastighetsvalg

SIKKERHET

OBS! Les gjennom alle anvisningene. Feil ved overholdelsen av nedenstående anvisninger kan medføre elektriske støt, brann og/eller alvorlige skader.

- Verktøyet må ikke betjenes av personer under 16 år
- Dette verktøyet må kun anvendes til oppgaver uten bruk av vann
- **Ta alltid ut kontakten før du forandrer innstillinger på sagen eller skifter tilbehør**

TILBEHØR

- SBM Group kan kun garantere et feilfritt verktøy dersom original-tilbehør brukes
- Bruk bare tilbehør anbefalt av SBM Group
- For montering og bruk av ikke-originalt SBM Group tilbehør, henvises det til brukerveiledning fra aktuell produsent
- Bruk kun tilbehør med et godkjent turtall som er minst like høyt som verktøyets høyeste tomgangsturtall
- Bruk aldri tilbehør som er sprukket, deformert eller vibrerend
- Slipe-/kappeskiver må behandles med forsiktighet for å unngå flising eller sprekker
- Beskytt tilbehøret mot slag, støt og fett
- Bruk aldri slipeskiver over 32 mm (1 1/4") Ø
- Bruk aldri borkroner over 3,2 mm (1/8") Ø
- Bruk aldri en kappeskive for sideveis sliping
- Bruk aldri forminskingsrør eller adaptere for tilpasning av slipe-/kappeskiver med store hull

FØR BRUK

- Sjekk alltid at tilført spenningen er den samme som oppgitt på verktøyets merkeplate (verktøy som er betegnet med 230V eller 240V kan også tilkoples 220V)
- Arbeid må ikke foretas på materialer som inneholder asbest
- Spenn fast arbeidsstykket i tilfelle det ikke holdes på plass av sin egen vekt

NO

- Bruk en sikker skjøteledning som er helt utrullet og uten knuter, og med en kapasitet på 16 A
- Bruk vernebriller og -hansker, hørselsvern, en støvmaske og solide sko; ved behov, bruk også et forkle
- Bruk støvmaske ved arbeider med materialer som skaper helsefarlig støv; gjør deg kjent med materialene på forhånd som du skal arbeide med
- Forsikre deg om at chuck-størrelsen tilsvarer akselstørrelsen på tilbehøret
- Forsikre deg om at verktøyet er slått av når strømledningen koples til

UNDERBRUK

- Strømledningen må alltid holdes unna roterende deler på verktøyet; sørg for at ledningen stikker ut bak og unna verktøyet
- Bruk ikke verktøyet dersom kabel er skadet; få den skiftet ud af en anerkendt fagmand
- **Bruk aldri spindellås mens verktøyet er i gang** (skader som skyldes uriktig håndtering blir ikke dekket av garantien)
- Hold hendene borte fra roterende tilbehør
- Da det vil oppstå gnister under sliping av metall, skal andre personer og antennelig materiale holdes unna arbeidsområdet
- Hold ventilasjonshullene utildekket
- I tilfelle en elektrisk eller mekanisk svikt, skal verktøyet med en gang slås av og støpslet trekkes ut

ETTER BRUK

- Tilbehøret fortsetter å rotere i en kort periode etter at verktøyet er slått av
- Før du legger verktøyet fra deg, slå av motoren og forsikre deg om at alle roterende deler har stoppet helt
- Etter at verktøyet er slått av, prøv aldri å stoppe tilbehørets rotasjon med bruk av kraft
- Lagre verktøyet på steder der temperaturen aldri overskrider 50°C



Maskinen er dobbelt isolert i henhold til EN 50144; det er derfor ikke nødvendig med jordledning

VEDLIKEHOLD



Sørg for at maskinen er spenningsløs når det skal utføres vedlikeholdsarbeid på de mekaniske delene.

Maskinene fra SBM Group er konstruert slik at de kan fungere uten problemer med et minimum av vedlikehold. Hvis maskinen rengjøres regelmessig og behandles på riktig måte, bidrar dette til å gi maskinen en lang levetid.

Rengjør maskinhuset regelmessig med en myk klut, helst etter hver bruk. Sørg for at ventilasjonsåpningene er fri for støv og skitt.

Hardnakkert skitt fjernes med en myk klut som er fuktet med såpevann. Bruk ikke løsemidler som bensin, alkohol, ammoniakk o.k. Slike stoffer skader kunststoffdelene.

Maskinen trenger ikke ekstra smøring.

Hvis det skulle opptre en feil som følge av f.eks. slitasje på en del, må man ta kontakt med den lokale SBM Group-forhandleren.

MILJØ

For å unngå transportskader leveres maskinen i solid emballasje. Emballasjen er i den grad dette er mulig fremstilt av resirkulerbart materiale. Benytt derfor anledningen til å resirkulere emballasjen. Lever gamle maskiner som blir byttet ut til den lokale SBM Group-forhandleren. Maskinen blir da behandlet på en miljøvennlig måte.

NO

Suorahiomakone

ESITTELY

Tuote on tarkoitettu erilaisten materiaalien tarkkaan, hiontaan, katkaisuun, kaiverrukseen, kiillotukseen ja poraukseen

TEKNISET TIEDOT 1

TYÖKALUN OSAT 2

1. Käyttökytin
2. Karalukituspainike
3. Istukkahylsy
4. Istukkamutteri
5. Nopeudenvaihtopyörä

TURVALLISUUS

HUOMIO! Kaikki ohjeet täytyy lukea. Alla olevien ohjeiden noudattamisen laiminlyönti saattaa johtaa sähköiskuihin, tulipaloon ja/tai vakavaan loukkaantumiseen.

- Tätä työkalua saavat käyttää vain 16 vuotta täyttäneet henkilöt
- Käytä laitetta vain töihin, joissa ei käytetä vettä
- **Irrota aina pistotulppa pistorasiasta, ennen kuin suoritat laitteelle mitään säätöjä tai vaihdat tarviketta**

VARUSTEET

- SBM Group pystyy takaamaan työkalun moitteettoman toiminnan vain, kun käytetään alkuperäisiä tarvikkeita
- Käytä vain SBM Groupin suosittelemia lisävarusteita
- Muita kuin SBM Group-varusteita kiinnitettäessä/käytettäessä noudata kyseisen valmistajan antamia ohjeita
- Käytä vain tarvikkeita, joiden sallittu kierrosluku on vähintään yhtä suuri kuin laitteen suurin tyhjäkäynti kierrosluku
- Älä käytä vaurioituneita, taivutuneita tai täriseviä varusteita
- Käsittele hionta-/jyrsintälevyjä varoen ja säilytä ne huolellisesti lohkeilemisen ja murtumisen välttämiseksi
- Suojele varusteita iskuja, törmäyksiä ja rasvaantumista vastaan
- Älä käytä halkaisijaltaan yli 32 mm:n hiontalevyjä (1 1/4" Ø)
- Älä käytä halkaisijaltaan yli 3,2 mm:n poranteriä (1/8" Ø)
- Älä koskaan käytä jyrsintälevyä sivun hiontaan
- Älä koskaan käytä kavennuskappaleita tai muuntimia suurireikäisiin hionta/jyrsintälevyihin soveltamiseen

ENNEN KÄYTTÖÄ

- Tarkista aina, että syöttöjännite on sama kuin työkalun nimiltaan osoittama jännite (työkalut, joiden jännitetaso on 230V tai 240V, voidaan kytkeä myös 220V tason jännitteeseen)
- Älä työskentele käyttämällä asbestia sisältäviä materiaaleja
- Purista työkalu paikalleen, sillä se ei ehkä pysy paikallaan oman painonsa varassa
- Käytä täysin rullaamattomia ja turvallisia jatkejohtoja, joiden kapasiteetti on 16 ampeeria
- Käytä suojalaseja ja käsineitä, kuulosuojaimia, pölynaamaria ja tukevia kenkiä; käytä tarvittaessa myös esiliinaa
- Muista käyttää pölynsuojanaamaria, jos materiaalia työstettäessä syntyy terveydelle haitallista pölyä; ota etukäteen selvää työskentelyn parissa käytettävistä materiaaleista
- Varmista, että istukkahylsyn koko vastaa tarvikkeen karakokoa
- Varmista, että työkalun kytkin on irtikytentäasennossa se liitettäessä pistorasiaan

KÄYTÖN AIKANA

- Pidä johto aina poissa työkalun liikkuvien osien läheisyydestä; kohdista johto takaosaan kohti pois työkalusta
- Älä käytä työkalua, kun johto on vioittunut; ja toimita valtuutettuun huoltoliikkeeseen
- **Älä käytä karalukitusta laitteen ollessa käynnissä** (takuu ei kata huolimattomasta käsittelystä aiheutuneista vahinkoja)
- Pidä kädet etäällä pyörivistä varusteista
- Metallia hiottaessa voi kehittyä kipinöitä; pidä muut henkilöt ja herkästi syttyvät ainekset poissa työskentelyalueelta
- Pidä ilmanvaihtoreiät peittämättöminä
- Sähkövian tai mekaanisen vian aiheutuessa katkaise työkalun toiminta välittömästi ja irrota kosketin pistorasiasta

KÄYTÖN JÄLKEEN

- Kun työkalu on kytketty pois päältä, tarvikkeen liike jatkuu vielä muutamia sekunteja
- Ennen työkalun laskemista maahan katkaise moottorin toiminta ja varmista, että kaikki liikkuvat osat pysähtyvät täysin
- Työkalu irtikytettyäsi älä koskaan pysäytä varusteen pyörintää siihen kohdistetulla voimalla
- Säilytä laite alle 50°C:n lämpötilassa



Koneessa on kaksinkertainen eristys EN50144:n mukaan; maadoitusjohto ei ole tarpeellinen.

HUOLTO



Irrota aina kone virtalähteestä ennen huollon aloittamista.

SBM Group-koneet on suunniteltu toimimaan pitkään ja mahdollisimman pienellä huoltotarpeella. Puhdistamalla ja käyttämällä sitä oikealla tavalla voit itsekin vaikuttaa koneen käyttöikään.

Puhdista koneen ulkopinta säännöllisesti pehmeällä kankaalla. Parasta olisi puhdistaa se jokaisen käyttökerran jälkeen. Pidä koneen jäähdytysaukot puhtaina. Jos liika on pinttynyt, voit käyttää saippuavedellä kostutettua kangaspalaa. Älä kuitenkaan käytä liuottimia kuten bensiniä, alkoholia, ammoniakkaa jne, koska ne vahingoittavat koneen muoviosia.

Konetta ei tarvitse voidella.

Jos koneen toiminnassa ilmenee häiriö esim. jonkin osan kulumisen johdosta, ota yhteyttä lähimpään SBM Group- jälleenmyyjään.

YMPÄRISTÖ

Kuljetusvaurioiden välttämiseksi kone on pakattu tukevaan laatikkoon. Tämä pakkaus on mahdollisimman ympäristöystävällinen. Kierrätä se. Jos vaihdat koneen uuteen, voit viedä vanhan koneen SBM Group-jälleenmyyjällesi, joka huolehtii ympäristöystävällisestä jätteenhuollosta.

EE

EE **Eesti**

Graveerija

SIHIPÄRANE KASUTAMINE

Seade on ettenähtud täpseks lihvimiseks, graveerimiseks, poleerimiseks ja puurimiseks erinevatesse materjalidesse. Tööriist ei ole ettenähtud märjaks töötlemiseks.

TEHNILISED NÄITAJAD 1

SEADME EHITUS 2

1. Lülit
2. Võlli plokkeerimise nupp
3. Haaratspuks
4. Padruni seib
5. Kiiruseregulaator.

TÄIENDAVAD OHUTUSJUHISED

Elektriseadmete kasutamisel tuleb alati järgida üldohutusnõudeid, et vähendada tulekahju, elektrilöögi ja vigastuse ohtu.

TÄHELEPANU! Enne käesoleva toote kasutamist lugege kogu juhend läbi ja hoidke edaspidiseks alles. Tutvuge ka eraldi lisatud Üldohutusnõuete juhendiga!

Enne töö alustamist veenduge, et:

- võrgupinge vastaks tööriista küljes olevale sildile märgitud pingele (sildile märgitud 230 V või 240 V seadmeid võib kasutada ka 220 V võrgupinge korral)
- toitejuhe, pistik ja seinakontakt oleksid kahjustamata.
- seadme ühendamisel vooluvõrku oleks lülit asendis "Väljas" – "Off"

Otsikute kasutamine

- Veenduge, et kasutatavate tarvikute pöörlemissagedus oleks suurem, kui seadme oma.
- Keelatud on vajutada võlli plokkeeringu nuppu seadme töö ajal.
- Ärge puutuge graveerija otsikut või töödeldavat detaili vahetult pärast töötlemist; need võivad olla väga kuumad ja põhjustada põletushaavu.
- Keelatud on kasutada suuremat lihvotsikut, kui 32 mm ja puuri 3,2 mm.
- Ärge kasutage kulunud ja vigastatud otsikuid.

Töö käigus:

- Töötamisel välitingimustes tuleks kasutada automaatset ohutuskaitset (max 30 mA).
- Ärge kasutage ülemäärast pikka pikendusjuhet. Seadme kasutamiseks välitingimustes tuleb kasutada niiskuskindlat pikendusjuhet.
- Seadme kasutamine ülemäärast niiskes keskkonnas (vihm, udu, lumesadu jne.) on keelatud.
- Keelatud on seadmega töötada kergestisüttivate ainete ja vedelike läheduses.
- Tolmu tekkimisel kasutage kaitseprille ja respiraatorit.
- Hoidke seadme korpuse jahutusavad puhtana.
- Seadmele ei tohi rakendada liiga suurt survet, see võib põhjustada mootori ülekoormuse.

Elektriskais gravieris

- Graveerija völli plokeerimisel lülitage seade kohe-
selt välja vooluvõrgust.
- Hoidke seadet kindlalt käes ja ainult seadme isolee-
ritud käepidemest.
- Töödeldavad detailid tuleb kinnitada kinnitusvahen-
ditega (kruustangid, näpitsad, pitskruvid jne.)
- Ärge jätke graveerimise lõpetamisel tööriista käima.
Käivitage tööriist ainult siis, kui hoiate seda käes.
- Hoidke käed eemal pöörlevatest/liikuvatest osa-
dest.
- Töö lõpetamisel laske seadmel töötada vabakäigul
1-3 minutit, see jahutab mootorit.
- Töö lõpetamisel või saelehe vahetamise ajal eemal-
dage seade vooluvõrgust.

Seade tuleb kohe välja lülitada, kui:

1. kahjustada saab toitejuhe;
2. seadme lüliti ei tööta;
3. on seadmest tunda isolatsioonimaterjalide kõrbemi-
se lõhna või näha suitsu.



Seade on varustatud, vastavalt Euroopa stan-
dardile, topeltisolatsiooniga ning seetõttu ei
vaja maandamist.

TEHNILINE TEENINDAMINE



Seadme mootori teenindamise ajaks tuleb
seade eemaldada vooluvõrgust.

„SBM Group” poolt toodetud graveerija on mõeldud
pikaajaliseks kasutamiseks minimaalse teenindusega.
Seadme pikk tööiga sõltub selle õigest kasutamisest
ja regulaarsest hooldusest.

Puhastamine

Iga kord, peale töö lõpetamist, soovitakse puhastada
tööriista korpus ja ventilatsioonivad tolmust pehme
riide või salvrätik abil. Püsiivaid määrdumisi soovita-
takse kõrvaldada seebivees niisutatud pehme riide
abil. Määrdumiste kõrvaldamiseks ei tohi kasutada
lahusteid: bensiini, piiritust, ammoniaagilahuseid jms.
Põlevate vedelike kasutamine on keelatud.

• Seadme rikkisoleku korral pöörduge SBM Group'i
teeninduskeskusse.

GARANTII / KESKKOND

- Antud seadmele antav garantii on vastavuses sea-
dustega/konkreetselt riigi tingimustega.
- Normaalsest kulumisest, ülekoormusest või sead-
me ebaõigest kasutamisest põhjustatud kahjustused
ei kuulu garantiikorras hüvitamisele.
- Kaebuste korral saatke lahtimonteerimata tööriist
koos ostukviitungiga tarnijale või lähimasse „SBM
Group” lepingulisse töökotta.
- Garantiitingimused on kirjas lisatud garantiilehel.
- Jäätmekäitluse tarvis sorteerige tööriist, tarvikud
ja pakend ning suunake need keskkonnasõbralikku
ümbertöötlemissüsteemi.

LIETOŠANA

Dotais instruments ir paredzēts īpaši precīzai slīpē-
šanai, gravējumam, pulēšanai un atveru urbšanai at-
šķirīgos materiālos. Instruments nav paredzēts mitraj
slīpēšanai.

TEHNISKAIS RAKSTUROJUMS 1

SASTĀV NO 2

1. Slēdzis
2. Slēdža bloķēšanas taustiņš
3. Canga
4. Patrona uzgrieznis
5. Ātruma regulētājs

DROŠĪBAS TEHNIKA

Lai izvairīties no uzliesmošanas, elektrotrieciena un ci-
tām traumām, elektroinstruments jāekspluatē saskaņā
ar šīs instrukcijas prasībām.

Izlasiet arī **atsevišķi pievienoto** drošības tehnikas
instrukciju.

Pirms pieslēgšanas elektrostravai pārlieci-
nieties, ka:

- instrumenta elektrodzinēja barošanas spriegums at-
bilst tīkla spriegumam;
- rozete, pagarinātājs, elektrības barošanas kabelis
un dakšas ir lietošanas kārtībā, nav elektroizolācijas
bojājumu, nodrošināts nepieciešams kontakts starp
elektrību vadošām daļām;
- apstrādājams objekts ir droši nostiprināts;
- instrumenta slēdzis atrodas stāvoklī „Izslēgts”.

Uzgaļu izmantošana

- Špindeles apgrozījumu skaitļa pareiza izvēle naprja-
muju iespaido uz termiņu urbju dienesta.
- Uzgaļu izmērs ir jāatbilst dotā instrumenta paramet-
riem, nepieļaujami pārejas izmantošana, lai uzstādī-
tu uzgali.
- Nelietojiet bojātus uzgaļus.
- Nodrošiniet uzgaļus no sitieniem, un no smēres trā-
pījuma uz tiem.
- Pirms uzgaļu uzstādīšanas izņemiet dakšu no roze-
tes.
- Nelietojiet slīpējamus diskus, kuram ārējais diametrs
pārsniedz 32 mm.
- Nelietojiet urbjus, kuram ārējais diametrs pārsniedz
3,2 mm.

Darba procesā:

- Strādājot ārpus telpām, nepieciešams pieslēgt ins-
trumentu caur aizsargatslēgšanas iekārtu (maks.
noplūdes strāva – 30 mA); arī jāizmanto mitrumiz-
turīgs pagarinātājs, paredzēts lietošanai ārpus tel-
pām.
- Nav rekomendēts izmantot parāk garus pagarinā-
tājus; izmantojot pagarinātāju uz spoles, tam jābūt
pilnībā attīrām.

Elektrinis graviravimo aparatas

PASKIRTIS

Šis prietaisas skirtas ypač tiksliai šlifuoti, graviruoti, poliruoti ir kiaurymėms įvairiose medžiagose gręžti. Prietaisas nėra skirtas šlifuoti šlapiuoju būdu.

TECHNINIAI DUOMENYS 1

PRIETAISO ELEMENTAI 2

1. Jungiklis
2. Suklio blokavimo mygtukas
3. Griebtuvas
4. Patrono veržlė
5. Greičio reguliatorius

DARBO SAUGA

Kad prietaisas neužsidegtų, išvengtumėte elektros smūgio ir traumų, elektrinį prietaisą eksploatuokite laikydamiesi šioje instrukcijoje pateiktų reikalavimų. Taip pat perskaitykite **atskirai pateiktą** darbų saugos instrukciją.

Prieš pradėdami dirbti patikrinkite, ar:

- prietaiso elektros variklio įtampa atitinka maitinimo tinklo įtampą;
- nėra sugedęs kištukinis lizdas, ilginamasis ir maitinimo laidas bei jų kištukai, ar nėra pažeista izoliacija;
- apdirbamas ruošinys patikimai įtvirtintas;
- prietaiso jungiklis nustatytas į padėtį «Išjungta».

Antgalių naudojimas

- Didžiausias leistinas antgalių sukimosi greitis turi būti didesnis už didžiausią prietaiso suklio sukimosi greitį.
- Antgalio parametrai turi atitikti prietaiso parametrus. Draudžiama naudoti adapterius antgaliai uždėti.
- Nenaudokite pažeistų antgalių.
- Saugokite antgalius nuo smūgių ir kad ant jų nepatektų tepalo.
- Prieš uždėdami antgalį, iš lizdo ištraukite kištuką.
- Nenaudokite šlifavimo diskų, kurių išorinis skersmuo didesnis už 32 mm.
- Nenaudokite gražtų, kurių išorinis skersmuo didesnis už 3,2 mm.

Dirbant su prietaisu:

- Jei įrankį eksploatuosite lauke, būtinai jį prijunkite prie nuotėkio srovės apsauginio jungiklio (maksimali nuotėkio srovė – 30 mA); taip pat būtinai naudokite nuo drėgmės apsaugotą ilginamąjį laidą, skirtą naudoti lauke.
- Nerekomenduojama naudoti labai ilgų ilgutuvų; jei naudosite ant būgno susuktą ilginamąjį laidą, visiška jį išvyniokite.

- Nav pieļaujams strādāt paaugstināta mitruma apstākļos (lietus, migla, tvaiki, sniegs utt.).
- Nepieļaujiet viegli uzliesmojošo vielu atrašanās darba vietā.
- Liela putekļu daudzuma rašanās rezultātā izmantojiet sējas aizsargu un, pēc iespējas, izmantojiet putekļu nosūķšanas sistēmu.
- Nav pieļaujama barošanas vada atrašanās elektroinstrumenta kustīgo daļu tuvumā.
- Nenosedziet instrumenta ventilācijas atvērumus un nepieļaujiet to nosprostošanas.
- Lai izvairītos no instrumenta dzinēja pārslodzes nespiediet ar spēka pielietošanu: apstrādes kvalitāte nav atkarīga no spiediena pakāpes uz instrumentu.
- Darba pārtraukumu laikā atvienojiet instrumentu no barošanas tīkla.
- Pirms darba beigšanas ļaujiet instrumentam darboties 1-3 minūtes tukšgaitā elektrodzinēja atdzesēšanai.
- Uzspiediet shpindeles bloķēšanas pogu tikai pēc viņa pilnās apstādinašanas.
- Ne apstādiniet uzgaļa griešanu ar sāniskas piepūles palīdzību.
- Ne skarīet uzgali līdz tās pilnājai apstādinašanai un atvēst.

Nekavējoties izslēdziet instrumentu ja:

- rodas kabeļa, dakšas vai kontaktligzdas bojājumi;
- slēdzis ir bojāts;
- ir pārmērīga „ogļišu” dzirkstelju rašanās.



Instrumentam ir dubulta izolācija un tam nav nepieciešama iezemēšana.

TEHNISKĀ APKALPOŠANA UN APKOPE



Pirms tehniskās apkalpošanas atvienojiet instrumentu no barošanas tīkla.

Apkope

Katru reizi beidzot darbu rekomendējams attīrīt instrumenta korpusu un ventilācijas atvērumus no netīrumiem un putekļiem ar mīksto auduma gabalu vai salveti/

Noturīgus piesārņojumus rekomendējams novērst ar mīksta auduma palīdzību, kas ir saslāpināts ziepjūdeņi.

Ir nepieļaujami izmantot piesārņojumu novēršanai šķīdinātājus: benzīns, spirts, amonjaka šķīdumi un ņ.ļ. Šķīdinātāju pielietojums var atvest pie darbgalda korpusa plastmasu detaļu bojājuma.

Elļošana

Instrumentam nav nepieciešama papildus elļošana.

Bojājumi

Bojājumu gadījumā griezieties SBM Group Servisa dienestā.

APKĀRTĒJAS VIDES AIZSARGĀŠANA

Nevajadzīgi jums vairāk instrumentu, piederības un (vai) iesaiņojumu lūgums nodot tuvā organizācijā, kas nodarbojas ar otrēju pārstrādi.

RU Русский

Гравер электрический

- Draudžiama įrankį naudoti drėgnoje aplinkoje (lyjant lietuvi, esant rūkiui, garams, sningant ir kt.).
- Apdirbant metalą susidaro kibirkštys: pasirūpinkite, kad darbo vietoje nebūtų lengvai užsidegančių daiktų.
- Jei kyla daug dulkių, dirbkite su respiratorium. Jei yra galimybė, naudokite dulkių nusiurbimo sistemą.
- Stebėkite maitinimo laidą: jis neturi būti šalia judančių prietaiso dalių.
- Stebėkite, kad prietaiso ventiliacinės angos visuo- met būtų atidarytos ir neužsikimšusios.
- Kad antgalis neužstrigtų ir variklio neveiktumėte per didelę apkrovą, nespauskite prietaiso per didelę jėgą.
- Jei darysite pertrauką, atjunkite prietaisą nuo maitinimo tinklo;
- Prieš baigdami dirbti, leiskite prietaisui 1-3 minutes veikti tuščiajame eiga, kad elektros variklis atvėstų.
- Suklio blokavimo mygtuką paspauskite tik tada, kai suklys visiškai sustoja.
- Nestabdykite antgalio spausdami jo šoną.
- Nelieskite antgalio, kol jis visiškai nesustojų ir neatvėso.

Needamsi išjunkite prietaisą, jei:

- užstrigo antgalis;
- pažeistas laidas, kištukas arba lizdas;
- sulūžo jungiklis;
- labai kibirkščiuoja šepetėliai arba ant kolektoriaus paviršiaus matoma žiedo formos liepsna.



Prietaisas yra su dviguba izoliacija, todėl jo įžeminti nereikia.

TECHNINIS APDARNAVIMAS IR PRIEŽIŪRA



Prieš pradėdami prietaiso techninį aptarnavimą, atjunkite jį nuo maitinimo tinklo.

- Kiekvieną kartą baigus darbą nuo prietaiso korpuso ir ventiliacinių angų minkštu skudurėliu ar servetėle rekomenduojama nuvalyti nešvarumus. Pridžiūvusius nešvarumus rekomenduojama valyti muiliname vandenyje sudrėkintu minkštu skudurėliu. Nešvarumams pašalinti draudžiama naudoti tirpiklius: benzina, spirita, amoniako tirpalus ir pan. Tirpikliai gali pažeisti prietaiso korpusą.
- Prietaiso papildomai tepti nereikia.
- Prietaisui sugedus, kreipkitės į SBM Group Aptarnavimo tarnybą.

APLINKOS APSAUGA

Nebetinkamą naudoti prietaisą, papildomą įrangą ir (arba) pakuotę prašome pristatyti į artimiausią antrinių žaliavų perdirbimo įmonę.

НАЗНАЧЕНИЕ

Данный инструмент предназначен для высоко- точного шлифования, гравирования, полирования и сверления отверстий в различных материалах. Инструмент не предназначен для мокрого шлифования.

ТЕХНИЧЕСКИЕ ХАРАКТЕРИСТИКИ 1

УСТРОЙСТВО 2

1. Выключатель
2. Кнопка блокировки шпинделя
3. Цанга
4. Гайка патрона
5. Регулятор скорости

КОМПЛЕКТНОСТЬ:

Гравер электрический
Набор насадок и принадлежностей

ТЕХНИКА БЕЗОПАСНОСТИ

Во избежание возгорания, удара электрическим током и травм электроинструмент следует эксплуатировать в соответствии с требованиями данной инструкции. Прочитайте также отдельно приложенную инструкцию по технике безопасности.

Перед работой убедитесь, что:

- напряжение питания электродвигателя инструмента соответствует напряжению сети питания;
- розетка, удлинитель, шнур питания и их вилки исправны, нет повреждений электроизоляции;
- обрабатываемая заготовка надежно зафиксирована;
- выключатель инструмента находится в положении «Выкл».

Использование насадок

- Максимально допустимая скорость вращения насадки должна быть больше максимальной скорости вращения шпинделя инструмента.
- Установочные размеры насадки должны соответствовать параметрам данного инструмента, недопустимо использование переходников для установки насадки.
- Не пользуйтесь поврежденными насадками.
- Предохраняйте насадки от ударов и от попадания на них смазки.
- Перед установкой насадок вынимайте вилку из розетки.
- Не пользуйтесь шлифовальными дисками, наружный диаметр которых превышает 32 мм.
- Не пользуйтесь сверлами, наружный диаметр которых превышает 3,2 мм.

RU

В процессе работы:

- Вне помещения необходимо подключать инструмент через устройство защитного отключения (макс. ток утечки – 30 мА); также следует использовать влагозащищенный удлинитель, рассчитанный на использование вне помещений.
- Не рекомендуется использовать чрезмерно длинные удлинители; при использовании удлинителя на катушке он должен быть полностью размотан.
- Недопустима работа в условиях повышенной влажности (дождь, туман, пар, снегопад и т.п.).
- При обработке металла образуются искры: не допускайте нахождения легковоспламеняющихся веществ на рабочем месте.
- При образовании большого количества пыли пользуйтесь респиратором и, по возможности, используйте систему пылеотсоса.
- Недопустимо нахождение шнура питания вблизи от подвижных частей инструмента.
- Не закрывайте вентиляционные отверстия инструмента, следите за их чистотой.
- Не прилагайте чрезмерного усилия к инструменту во избежание заклинивания насадки или перегрузки двигателя.
- Во время перерыва в работе отключайте инструмент от сети питания.
- Перед прекращением работы дайте инструменту поработать 1-3 минуты на холостом ходу для охлаждения электродвигателя.
- Нажимайте кнопку блокировки шпинделя только после его полной остановки.
- Не останавливайте вращение насадки при помощи бокового усилия.
- Не касайтесь насадки до ее полной остановки и остывания.

Следует немедленно выключить инструмент при:

- заклинивании насадки;
- повреждении шнура питания, вилки или розетки;
- поломке выключателя;
- чрезмерном искрении щеток и кольцевидном огне на поверхности коллектора.



Инструмент имеет двойную изоляцию и не требует заземления.

ТЕХНИЧЕСКОЕ ОБСЛУЖИВАНИЕ И УХОД



Перед техническим обслуживанием отключайте инструмент от сети питания!

- Каждый раз по окончании работы рекомендуется очищать корпус инструмента и вентиляционные отверстия от грязи и пыли мягкой тканью или салфеткой. Устойчивые загрязнения рекомендуется устранять при помощи мягкой ткани, смоченной в мыльной воде. Недопустимо использовать для устранения загрязнений растворители: бензин, спирт, аммиачные растворы и т.п. Применение растворителей может привести к повреждению корпуса инструмента.
- Инструмент не требует дополнительной смазки.
- В случае неисправностей обратитесь в Службу сервиса SBM Group.

ЗАЩИТА ОКРУЖАЮЩЕЙ СРЕДЫ

Ненужные вам более инструмент, принадлежности и (или) упаковку просьба сдавать в ближайшую организацию, занимающуюся вторичной переработкой.

KZ Қазақша

Электрлі оюшы

АРНАЛУЫ

Аталмыш сайман жоғары дәлдікті әрлеу, ою, қырнау және әртүрлі материалдарда саңылаулар жасау үшін арналған. Сайман дымқылды әрлеуге арналмаған.

ТЕХНИКАЛЫҚ СИПАТТАМАЛАР 1

ҚҰРЫЛҒЫ 2

1. Ажыратқыш
2. Сүмбіні құлыптау түймесі
3. Цанга
4. Патронның тығыршығы
5. Жылдамдықты реттегіш.

ҚАУІПСІЗДІК ТЕХНИКАСЫ

Жанып кетуден, электр тогының соғуынан және жарақаттанудан сақтану үшін электрсайманды осы нұсқаулықтың талаптарына сәйкес пайдалану қажет. Сонымен қатар қауіпсіздік техникасы бойынша **жеке берілген** нұсқаулықты оқып шығыңыз.

Жұмыс істер алдында көз жеткізіңіз:

- сайманның электр қозғалтқышының қуат алу кернеуі қуат алу желісінің кернеуіне сәйкес келетіндігіне;
- розетка, ұзартқыш, қуат алу сымы және олардың ашалары ақауланбағандығына, электр оқшаулағыштың зақымдалмағандығына;
- өңделетін дайындаманың орнықты бекітілгендігіне;
- сайманның ажыратқышы «Ажырат.» қалпында тұрғандығына.

Саптаманы пайдалану

- Саптамалардың айналуының ең жоғарғы рұқсат етілетін айналысы сайман сүмбісінің ең жоғарғы айналу жылдамдығынан жоғары болу қажет.
- Саптамалардың бекітілген өлшемдері осы сайманның параметрлеріне сәйкес болуы тиіс, саптаманы орнату үшін өткізгіштерді пайдалануға жол берілмейді.
- Ақауланған саптамаларды пайдаланбаңыз.
- Саптамаларды соққыдан және оларға майдың түсуінен сақтаңыз.
- Саптамаларды орнатар алдында ашаны розеткадан алып қойыңыз.
- Сыртқы диаметрі 32 мм асатын әрлеуші дискілерді пайдаланбаңыз.
- Сыртқы диаметрі 3,2 мм асатын үскілерді пайдаланбаңыз.

Жұмыс барысында:

- ғимараттан тыс жерде сайманды қорғаныстық ажырату құрылғысы арқылы жалғау керек (макс. жылыстау тогы – 30 МА); сонымен қатар ғимараттан тыс жерде пайдалануға есептелінген ылғалдан қорғалған ұзартқышты пайдалану қажет.
- өте ұзын ұзартқыштарды пайдалану ұсынылмайды; орауыштағы ұзартқышты пайдаланған кезде ол толықтай жазылуы тиіс
- жоғары ылғалдылық (жаңбыр, тұман, бу, қар және т.с.с.) жағдайларында жұмыс істеуге жол берілмейді;
- металлды өңдеу кезінде ұшқындар пайда болады: жұмыс орнында тез тұтанғыш заттардың болуына жол бермеңіз.
- шаң көп көлемде жиналған кезде респираторды пайдаланыңыз, мүмкіндігінше шаңтартқыш жүйесін пайдаланыңыз.
- сайманның жылжымалы бөлшектерінің жанында қуат алу сымының тұруына жол берілмейді.
- сайманның желдету саңылауларын жаппаңыз және олардың тазалығын қадағалаңыз.
- саптаманың сыналануын немесе қозғалтқышқа күш түсіп кетуін болдырмас үшін сайманға шектен тыс күш жұмсамаңыз.
- жұмыс барысында үзіліс уақытында сайманды қуат алу желісінен ажыратып қойыңыз.
- жұмысты тоқтатар алдында электрқозғалтқышты салқиндату үшін сайманға 1-3 минут бос жүрісте жұмыс жасатаңыз.
- сүмбіні құлыптау түймесін ол толық тоқтағаннан кейін ғана басыңыз.
- саптаманың айналуын бүйірлік күш салу көмегімен тоқтатпаңыз.
- саптама толық тоқтап және суынғанға дейін қол тигізбеңіз.

Сайманды төмендегі жағдайларда толық ажырату қажет:

- саптама сыналанғанда;
- қуат алу сымы, ашалар немесе розеткалар ақауланғанда;
- ажыратқыш сынып қалғанда;
- ысқыштың және коллектордың бетінде сақина теріздес оттың шамадан тыс ұшқындалуында.



Сайман қосарланған оқшаулағышқа ие және жерлендіруді қажет етпейді.



Техникалық қызмет көрсетілуінен бұрын аспапты қоректену желісінен суырыңыз!

- Жұмыс аяқталған сайын әр кез сайман корпусын және желдеткіш саңылауларын шаң мен ласты жұмсақ шүберекпен немесе майлықпен тазартып отыру ұсынылады. Қатып қалған ластарды сабынды суға малынған жұмсақ матаның көмегімен тазартуға кеңес беріледі. Ластарды тазарту үшін еріткіштерді: бензин, спирт, аммиак ерітінділерін және т.с.с. қолдануға жол берілмейді. Еріткіштерді қолдану сайман корпусының зақымдалуына әкелуі мүмкін.
- Сайман қосымша майлауды қажет етпейді.
- Ақаулық жағдайында SBM Group Сервис қызметіне хабарласыңыз.

ҚОРШАҒАН ОРТАНЫ ҚОРҒАУ

Сізге қажеті жоқ сайманды, жабдықтарды және (немесе) қаптаманы екіншілей қайта өңдеумен айналысатын таяу маңдағы ұйымға тапсыруыңызды өтінеміз.

Гравер электричний

ПРИЗНАЧЕННЯ

Даний інструмент призначений для високоточного шліфування, гравіювання, полірування й свердлення отворів у різних матеріалах. Інструмент не призначений для мокрого шліфування.

ТЕХНІЧНІ ХАРАКТЕРИСТИКИ **1** УСТРІЙ **2**

1. Вимикач
2. Кнопка блокування шпинделя
3. Цанга
4. Гайка патрона
5. Регулятор швидкості.

КОМПЛЕКТНІСТЬ:

Гравер електричний
Набір насадок і приладдя

ТЕХНІКА БЕЗПЕКИ

Щоб запобігти загорянню, ураженню електричним струмом і травмуванню електроінструмент слід експлуатувати відповідно до вимог даної інструкції. Прочитайте також **окремо додану** інструкцію з техніки безпеки.

Перед роботою пересвідчіться в тому, що:

- напруга живлення електродвигуна інструмента відповідає напрузі мережі живлення;
- розетка, подовжувач, шнур живлення і їхні вилки справні, немає ушкоджень електроізоляції;
- оброблювана заготовка надійно зафіксована;
- вимикач інструмента перебуває в положенні "Вимк".

Використання насадок

- Максимально припустима швидкість обертання насадок має бути більше максимальної швидкості обертання шпинделя інструмента.
- Розміри налаштування насадки мають відповідати параметрам даного інструмента, неприпустиме використання перехідників для установки насадки.
- Не користуйтеся пошкодженими насадками.
- Бережіть насадки від ударів і від потрапляння на них мастила.
- Перед установкою насадок виймайте вилку з розетки.
- Не використовуйте шліфувальні диски із зовнішнім діаметром понад 32 мм.
- Не використовуйте свердла із зовнішнім діаметром понад 3,2 мм.

В процесі роботи:

- Поза приміщеннями необхідно підключати інструмент через пристрій захисного відключення (макс. струм витоку – 30 мА); також слід використовувати вологозахисний подовжувач, розрахований на використання поза приміщеннями.

PL Polska

Szłifierka prosta

WSTĘP

Narzędzie to przeznaczone jest do precyzyjnego ścielenia, szlifowania, cięcia, grawerowania, polerowania i wiercenia w różnych materiałach

PARAMETRY TECHNICZNE 1

CZĘŚCI SKŁADOWE NARZĘDZIA 2

1. Wyłącznik zasilania
2. Przycisk blokady wrzeciona
3. Tuleja
4. Nakrętka tulei
5. Pokrętko wyboru szybkości

WSKAZÓWKI BEZPIECZEŃSTWA

UWAGA! Należy przeczytać wszystkie wskazówki.

Błędy w przestrzeganiu następujących przepisów mogą powodować porażenie prądem, pożar i/lub ciężkie obrażenia ciała.

- Narzędzie nie powinno być używane przez osoby w wieku poniżej 16 lat
- Nie wolno stosować tego narzędzia do prac wymagających użycia wody
- **Przed przystąpieniem do wykonywania jakichkolwiek czynności obsługowych przy maszynie, w czasie przerw w pracy jak również po jej zakończeniu wyjąć wtyczkę z gniazda sieciowego**

AKCESORIA

SBM Group może zagwarantować bezawaryjne działanie narzędzia tylko przy w korzystaniu z oryginalnego wyposażenia dodatkowego

- Należy korzystać tylko z akcesoriów rekomendowanych przez firmę SBM Group
- Montując/używając akcesoriów innych producentów, należy przestrzegać instrukcji określonych przez danego producenta
- Używać tylko akcesoriów, których dopuszczalna prędkość obrotowa jest, co najmniej tak wysoka jak najwyższa prędkość obrotowa urządzenia na biegu bez obciążenia
- Nie należy stosować akcesoriów, które są uszkodzone, zniekształcone lub niewłaściwie osadzone
- Tarczami ściernymi/tnącymi należy posługiwać się i przechowywać je w taki sposób, aby nie spowodować ich wyszczerbienia lub pęknięcia
- Akcesoria należy chronić przed uderzeniami, wstrząsami i smarem
- Nie wolno stosować ściernic o średnicy większej niż 32 mm (1 1/4") Ø
- Nie wolno stosować wiertel o średnicy większej niż 3,2 mm (1/8") Ø
- Do ścielenia bocznego nigdy nie należy używać tarcz tnących
- Nie wolno używać reduktorów ani adapterów w celu montowania ściernic i tarcz tnących z dużymi otworami

- Nie rekomendujemy wykorzystywać nadmiernie długich podowżuchaczy; przy wykorzystaniu podowżuchacza na kotuści він має бути повністю розмотаний.
- Неприпустима робота в умовах підвищеної вологості (дощ, туман, пара, снігопад і т.ін.).
- При обробці металу утворюються іскри: не допускайте знаходження легкозаймистих речовин на робочому місці.
- При утворенні великої кількості пилу користуйтеся респіратором і, за можливості, використовуйте систему пиловідсмоктування.
- Неприпустиме знаходження шнура живлення поблизу рухомих частин інструмента.
- Не закривайте вентиляційні отвори інструмента, стежте за їхньою чистотою.
- Не докладайте надмірних зусиль до інструмента для запобігання заклинюванню насадки або перевантаженню двигуна.
- Під час перерви в роботі відключайте інструмент від мережі живлення.
- Перед припиненням роботи дайте інструменту попрацювати 1-3 хвилини на холостому ходу для охолодження електродвигуна.
- Натискайте кнопку блокування шпинделя тільки після його повної зупинки.
- Не зупиняйте обертання насадки, докладаючи зусиль до бокової поверхні.
- Не торкайтеся насадки до її повної зупинки й остигання.

Слід негайно вимкнути інструмент при:

- заклинюванні насадки;
- пошкодженні шнура живлення, вилки або розетки;
- поломці вимикача;
- надмірному іскрінні щіток і кільцеподібному полум'я на поверхні колектора.



Інструмент має подвійну ізоляцію і не потребує заземлення.

ТЕХНІЧНЕ ОБСЛУГОВУВАННЯ ТА ДОГЛЯД



Перед технічним обслуговуванням відключити інструмент від мережі живлення.

- Щоразу після закінчення роботи рекомендується очищати корпус інструмента й вентиляційні отвори від бруду й пилу м'якою тканиною або серветкою. Стіжки забруднення рекомендується усувати за допомогою м'якої тканини, змоченої в мильній воді. Неприпустимо використовувати для усунення забруднень розчинники: бензин, спирт, аміачні розчини і т.ін. Застосування розчинників може призвести до uszkodження корпусу інструмента.
- Інструмент не потребує додаткового змащення.
- У випадку несправностей звертайтеся до Сервісної служби SBM Group.

ЗАХИСТ НАВКОЛИШНЬОГО СЕРЕДОВИЩА

Будь ласка, здавайте непотрібний вам більше інструмент, приладдя та/або упакову в найближчу організацію, що займається переробкою вторинної сировини.

PRZED UŻYCIEM

- Każdorazowo sprawdzać, czy napięcie zasilania jest zgodne z napięciem podanym na tabliczce znamionowej urządzenia (narzędzia na napięcie znamionowe 230V lub 240V zasilac można także napięciem 220V)
- Nie należy pracować z materiałami zawierającymi azbest
- Obrabiany element należy unieruchomić, jeśli nie jest dostatecznie ciężki, aby jego ciężar własny nie powodował przesuwania podczas pracy
- Należy stosować przedłużacze w całości rozwinięte i zabezpieczone, o dopuszczalnym natężeniu prądu równym 16 A
- Należy stosować okulary i rękawice ochronne, ochronniki słuchu, maskę przeciwpyłową oraz wzmocnione obuwie; także, jeśli to konieczne, fartuch ochronny
- Zawsze używaj maski ochronnej podczas pracy z materiałami, których pyły mogą być szkodliwe dla zdrowia; z obrabianymi materiałami należy zapoznać się przed rozpoczęciem pracy
- Należy sprawdzić, czy rozmiar tulei odpowiada rozmiarowi wałka akcesoriów
- Przed podłączeniem do prądu należy się upewnić, że narzędzie jest wyłączone

PODZAS UŻYWANIA

- Przewód zawsze należy trzymać z dala od ruchomych elementów narzędzia, kierując go do tyłu, w kierunku od urządzenia
- Nie wolno nigdy używać narzędzia z uszkodzonym przewodem zasilającym; ich naprawę należy powierzyć odpowiednio kwalifikowanej osobie
- **W czasie pracy narzędzia nie wolno używać blokady wrzeczona** (uszkodzenia powstałe wskutek niewłaściwego obchodzenia się z narzędziem nie są objęte gwarancją)
- Ręce należy trzymać z dala od obracających się elementów
- Podczas szlifowania metalu wytwarzają się iskry; w obszarze roboczym nie powinny znajdować się osoby postronne ani materiały łatwopalne
- Szczeliny wentylacyjne powinny być czyste i odkryte
- W przypadku wadliwego działania mechanicznych lub elektrycznych elementów urządzenia, należy niezwłocznie odłączyć narzędzie i wyjąć wtyczkę

PO UŻYCIU

- Po wyłączeniu elektronarzędzia tarcza obraca się jeszcze kilka sekund
- Przed odłożeniem narzędzia należy wyłączyć silnik i upewnić się, że wszystkie ruchome elementy zostały całkowicie zatrzymane
- Po wyłączeniu narzędzia nie wolno siłą zatrzymać ruchu obrotowego tarczy
- Narzędzie należy przechowywać w miejscach, w których temperatura nie przekracza 50°C



Urządzenie jest podwójnie izolowane zgodnie z normą EN 50144; dlatego też nie jest konieczne jego uziemienie.

KONSERWACJA



Przed rozpoczęciem prac konserwacyjnych silnika należy upewnić się, że urządzenie nie znajduje się pod prądem.

Urządzenia SBM Group zostały zaprojektowane do działania przez dłuższy okres czasu przy minimalnym nakładzie pracy związanym z konserwacją. Zadowolające działanie zależy od odpowiedniego dbania o urządzenie oraz regularnego czyszczenia.

Należy regularnie czyścić obudowę urządzenia miękką szmatką, najlepiej po każdym użyciu. Należy dopilnować, aby otwory wentylacyjne nie były zatkane przez pył i brud. W przypadku, gdy brud nie daje się usunąć, należy użyć miękkiej szmatki zwilżonej wodą z mydłem. Nie wolno używać rozpuszczalników takich jak benzyna, alkohol, woda z amoniakiem itd. Rozpuszczalniki te mogą uszkodzić części wykonane z plastiku.

Urządzenie nie wymaga dodatkowego smarowania.

W przypadku pojawienia się usterki, np. zużycia części, należy skontaktować się z najbliższym sprzedawcą SBM Group.

ŚRODOWISKO

W celu zabezpieczenia urządzenia przed uszkodzeniami w czasie transportu, jest ono dostarczane w odpowiednio mocnym opakowaniu. Większość materiałów można poddać ponownej utylizacji. Należy umieścić materiały w odpowiednich dla ich właściwości pojemnikach utylizacyjnych. Nie używany już sprzęt można oddać do miejscowego sprzedawcy SBM Group. Zostanie on odpowiednio zutylizowany w sposób bezpieczny dla środowiska.

Přímá bruska

ÚVOD

Tento nástroj je určen pro přesné broušení, frézování, řezání, rytí, leštění a vrtání různých materiálů

TECHNICKÉ ÚDAJE 1

PRVKY PŘÍSTROJE 2

1. Hlavní spínač
2. Tlačítko blokování středového kolíku
3. Kleština
4. Matice kleštiny
5. Ovladač regulátor rychlosti

BEZPEČNOSTNÍ

POZOR! Čtete všechny pokyny. Chyby při dodržování níže uvedených pokynů mohou způsobit elektrický úder, požár, event. těžká poranění.

- Tento nástroj nesmí používat osoby mladší 16 let
- Tento nástroj používejte jen v situacích, kdy se nepoužívá voda
- **Před seřizováním, měněním pilových listů a příslušenství, vždy vytáhněte zástrčku nářadí z el. sítě**

PŘÍSLUŠENSTVÍ

- SBM Group zajistí bezvadnou funkci nářadí pouze tehdy, používáte-li původní značkové
- Používejte jen příslušenství doporučené SBM Group
- Při montáži nebo používání jiného příslušenství než značky SBM Group se řište pokyny daného výrobce
- Používejte pouze příslušenství, jejichž dovolené otáčky jsou alespoň tak vysoké jako nejvyšší otáčky stroje naprázdno
- Nepoužívejte poškozené, deformované ani vibrující příslušenství
- S brusnými/řeznými kotouči manipulujte a skladujte je opatrně, zabráníte tak jejich vylamování a praskání
- Chraňte příslušenství před nárazy, ořesy a mastnotou
- Nikdy nepoužívejte brusné kotouče o průměru přes 32 mm (1 1/4") Ø
- Nikdy nepoužívejte vrtáky o průměru přes 3,2 mm (1/8")Ø
- Pro boční broušení nikdy nepoužívejte řezný kotouč
- Nikdy nepoužívejte přechodky nebo adaptéry pro brusné/řezací kotouče s velkým otvorem

PŘED POUŽITÍM

- Vždy zkontrolujte, zda je napájecí napětí stejné jako napětí uvedené na typovém štítku nástroje (nářadí určené k napájení 230V nebo 240V lze použít též v síti 220 V)
- Nepracujte s materiály obsahujícími azbest
- Pokud obrobek nezůstává stabilní svou vlastní vahou, proveďte jeho upnutí
- Používejte zcela rozvinuté a bezpečně prodlužovací šňůry o kapacitě 16 ampér
- Používejte ochranné brýle a rukavice, ochranná sluchátka a protiprašný respirátor, pevnou obuv; v případě potřeby si vezměte také zástěru
- Použít masku proti prachu v případě práce s materiály, které produkují prach ohrožující zdraví; předem se informujte o materiálech, na kterých budete pracovat
- Ujistěte se, že velikost kleštiny odpovídá velikosti hřídele příslušenství
- Přesvědčete se, zda je nástroj při zapojování do zásuvky vypnutý

BĚHEM POUŽITÍ

- Šňůru udržujte vždy mimo dosah pohyblivých částí nástroje; šňůru nasměrujte dozadu, pryč od nástroje
- Pila se nesmí používat, je-li její přívodní šňůra poškozená; nechte si je kvalifikovaným pracovníkem vyměnit
- **Nikdy nepoužívejte tlačítko blokování středového kolíku, pokud je nástroj spuštěný** (na poškození způsobené nesprávnou manipulací se záruka nevztahuje)
- Nedotýkejte se otáčivého příslušenství
- Při broušení kovu vznikají jiskry; udržujte ostatní osoby a hořlavý materiál mimo pracovní oblast
- Udržujte větrací štěrby nezakryté
- V případě elektrické nebo mechanické poruchy ihned nástroj vypněte a vytáhněte ze zásuvky

PO POUŽITÍ

- Po vypnutí nářadí kotouč pokračuje v otáčivém pohybu, vyčkejte proto do úplného zastavení kotouče
- Než nástroj odložíte, vypněte motor a přesvědčete se, že se všechny pohyblivé části úplně zastavily
- Po vypnutí nástroje nikdy nezastavujte rotaci příslušenství silou
- Uchovávejte nástroj v místech, kde teplota nepřekračuje 50°C



Tento stroje dvojnásobně izolovaný v souladu s EN50144, proto není nutné uzemnění.

ÚDRŽBA



Když provádíte údržbu na motoru, přesvědčte se, že stroj není pod proudem.

Stroje SBM Group byly navrženy tak, aby mohly dlouho pracovat s minimem údržby. Stálý bezproblémový provoz závisí od řádné péče o stroj a pravidelného čištění.

Pouzdro stroje pravidelně čistěte měkkým hadrem, nejlépe po každém použití. Ventilální průduchy nesmí být blokovány prachem a nečistotami. Jestli nečistoty nelze odstranit, použijte měkký hadr namočený v mýdlové vodě. Nikdy nepoužívejte rozpouštědla jako je benzín, alkohol, čpavek apod. Tyto rozpouštědla mohou poškodit plastový kryt.

Stroj nevyžaduje žádné další mazání.

Pokud se vyskytne závada, např. po opotřebení některé součástky, obraťte se prosím na místního prodejce SBM Group.

ŽIVOTNÍ PROSTŘEDÍ

Z důvodů ochrany stroje před poškozením během přepravy se stroj dodává v masivním obalu. Většinu obalového materiálu lze recyklovat. Odevzdejte tyto materiály na příslušných recyklačních místech. Nepotřebné stroje odevzdejte místnímu prodejci SBM Group. Zde budou zlikvidovány způsobem bezpečným pro životní prostředí.

SK

SK **Srpski**

Električni graver

UPUTSTVO

Ovaj električni alat je namenjen za veoma precizno brušenje, suvo brušenje, sečenje, graviranje, glačanje i bušenje različitog materijala

TEHNIČKI PODACI **1**

DELOVI ALATKE **2**

1. Prekidač za uključivanje/isključivanje
2. Dugme za zaključavanje vretena
3. Kolut
4. Zavrtanaj koluta
5. Točkić za izbor brzine

BEZBEDNOST

PAŽNJA! Sva uputstva se moraju pročitati. Greške kod neodržavanja dole navedenih uputstava mogu izazvati električni udar, požar i/ili teške povrede.

- Ovaj električni alat ne smeju da koriste osobe mlađe od 16 godina
- Ovaj električni alat koristite samo za rad bez upotrebe vode
- **Obavezno iskopčajte alat iz električne utičnice pre nego što izvršite bilo kakva podešavanja ili zamenu pribora**

PRIBOR

- SBM Group može da garantuje za ispravan rad alata samo ako se koristi originalan pribor
- Isključivo koristite pribor koji preporučuje SBM Group
- Za postavljanje i korišćenje pribora koji nisu SBM Group, pogledajte uputstva proizvođača
- Koristite samo pribor čija je dozvoljena brzina u najmanju ruku jednaka najvećoj brzini pri praznom hodu električnog alata
- Nemojte da koristite oštećen, deformisan ili vibrirajući pribor
- Pažljivo rukujte diskovima za brušenje ili sečenje i čuvajte ih kako biste izbegli oštećenja
- Zaštite pribor od potresa, udara i masnih površina
- Nikada nemojte da koristite diskove za brušenje veće od 32 mm (1 1/4") Ø
- Nikada nemojte da koristite svrdla za bušenje veća od 3,2 mm (1/8") Ø
- Nikada nemojte da koristite disk za sečenje za bočno brušenje
- Nikada nemojte da koristite reduktore ili adaptere da biste stavili diskove za brušenje ili sečenje sa prevelikim otvorom

PRE UPOTREBE

- Uvek proverite da li se napon podudara sa naponom navedenim na pločici uređaja (alati sa rasponom napona od 230V ili 240V mogu da se priključe i na napon od 220V)
- Nemojte da radite sa materijalima koji sadrže azbest
- Ako predmet koji se obrađuje nije stabilan, morate dobro da ga pričvrstite
- Produžni kabl koji koristite mora da bude sasvim odmotan i siguran, sa kapacitetom od 16 A
- Nosite zaštitne naočari i rukavice, zaštitu za sluh, zaštitnu masku i čvrstu obuću; ukoliko je potrebno, nosite i kecelju
- Nosite zaštitnu masku kada radite sa materijalima koji proizvode prašinu štetnu po zdravlje; unapred se informišite o materijalima sa kojima ćete raditi
- Proverite da li veličina metalnog koluta odgovara veličini osovine pribora
- Proverite da li je električni alat isključen kada ga prikopčavate u utičnicu

TOKOM UPOTREBE

- Kabl uvek držite podalje od pokretnih delova alata; uvek ga treba držati iza alata
- Nikada nemojte da koristite alat ako je oštećen kabl; zamenu mora da obavi stručno lice
- **Nikada nemojte da zaključavate vreteno dok je alat uključen** (oštećenja nastala zbog nepravilnog rukovanja nisu uključena u garanciju)
- Ruke držite podalje od pribora koji se okreće
- Kod brušenja metala, dolazi do varničenja; ostale osobe i zapaljivi materijali treba da budu dalje od područja rada
- Prerezi za hlađenje moraju da budu otvoreni
- U slučaju da dođe do električnog ili mehaničkog kvara, odmah isključite alat i iskopčajte ga iz utičnice

NAKON UPOTREBE

- Pribor se okreće još neko vreme nakon što se električni alat isključi
- Kada završite rad sa alatom, isključite motor i proverite da li su se zaustavili svi pokretni delovi
- Nakon isključivanja električnog alata, nikada nemojte da zaustavljate obrtanje pribora primenom sile
- Električni alat čuvajte na mestima gde temperatura ne prelazi 50°C



Alat ima dvostruku izolaciju i nije potrebno da se uzemljuje.

TEHNIČKO ODRŽAVANJE I BRIGA



Pre početka tehničkog održavanja isključite alat iz naponske mreže !

- Preporučuje se da svaki put, posle završetka rada, mekom krpom ili salvetom očistite kućište alata i ventilacione otvore od prljavštine i prašine. Preporučuje se da tvrdokorne mrlje uklanjate pomoću meke krpe namočene u sapunjavoj vodi. Za uklanjanje prljavštine, nije dozvoljeno korišćenje rastvarača: benzin, špiritus, amonijačne rastvore itd. Primena rastvarača može da dovede do oštećenja kućišta alata.
- Alat ne zahteva dodatno podmazivanje.
- U slučaju neispravnosti obratite se Servisnoj službi SBM Group.

ZAŠTITA ŽIVOTNE SREDINE

Radi izbegavanja oštećenja pri transportu, proizvod se isporučuje u specijalnom pakovanju. Većina materijala za pakovanje se može reciklirati. Radi toga, molimo Vas da ih predate u najbližu specijalizovanu organizaciju.

Posle isteka radnog veka proizvoda, molimo Vas da ga predate Servisnoj službi SBM Group, radi utilizacije.

Egyenes csiszoló

BEVEZETÉS

A szerszámgépet különböző anyagok nagy sebességű köszőrülésére, csiszolására, vágására, gravírozására, polírozására és fúrására tervezték

TECHNIKAI ADATOK **1**

A KÉSZÜLÉK ALKOTÓELEMEI **2**

1. Be/ki kapcsoló
2. A tengely rögzítőgombja
3. Befogópatron
4. A befogópatron anyája
5. Sebességszabályzó gomb

BIZTONSÁG

FIGYELEM! Olvassa el valamennyi előírást.

A következőkben leírt előírások helytelen betartása áramütésekhez, tuzhöz és/vagy súlyos testi sérülésekhez vezethet.

- A készüléket csak 16 éven felüli személyek használják
- A szerszámgépet csak vízmentes alkalmazásokhoz használja
- **Mindig húzza ki a dugaszolóaljzatot mielőtt tartozékot cserélne vagy bármit változtatna a gép beállításán**

TARTOZÉKOK

- SBM Group cég kizárólag eredeti alkatrészek és kiegészítők alkalmazása esetén tudja garantálni a gép problémamentes működését
- Csak a SBM Group által ajánlott tartozékokat használjon
- Ha nem SBM Group-tartozékokat szerel fel/használ, az adott gyártó előírásait tartsa be
- Csak olyan tartozékot használjon, amelyek legmagasabb megengedett fordulatszáma legalább akkora, mint a berendezés legmagasabb üresjáratú fordulatszáma
- Ne használjon károsodott, deformálódott vagy rezgő tartozékot
- A csiszoló-/vágókorongokat a lepattogzás és a megrepedés megelőzése érdekében óvatosan kezelje és tárolja
- A tartozékokat védje az ütődésektől és a kenőanyagoktól
- Soha ne használjon 32 mm (1 1/4") Ø-nél nagyobb csiszolókorongokat
- Soha ne használjon 3,2 mm (1/8") Ø-nél nagyobb fúrókat
- Tilos vágókorongot használni oldalélek csiszolására
- Soha ne használjon szűkítőket vagy adaptereket a nagy lyukú csiszoló-/vágókorongok illesztéséhez

HASZNÁLAT ELŐTT

- Mindig ellenőrizze, hogy a hálózati feszültség megegyezik-e a szerszám adattábláján feltüntetett értékkel (a 230V vagy 240V jelzésű gépek 220V feszültségre is csatlakoztathatók)
- Ne dolgozzon azbeszttartalmú anyagokkal
- Ha a munkadarabot nem tartja a helyén saját súlya, rögzítse azt
- Használjon teljesen letekert és biztonságos hosszabbítókábelt, 16 A-es teljesítménnyel
- Viseljen védőszemüveget és kesztyűt, hallásvédőt, porvédő maszkot, munkavédelmi cipőt és, szükség esetén, kötényt is
- Használjon porvédő maszkot, amennyiben olyan anyagokkal dolgozik, melynek pora káros az egészségre; ezért előzetesen tanulmányozza az anyagokat, melyekkel dolgozni kíván
- Győződjön meg róla, hogy a befogópatron mérete megfelel a tartozék tengelyméretének
- Mielőtt a gépet dugaszolóaljzatba csatlakoztatná, gondoskodjon arról, hogy az ki legyen kapcsolva

HASZNÁLAT KÖZBEN

- A gép mozgó részeitől mindig tartsa távol az elektromos kábelt; terelje a tápkábelt a gép hátulja felé, a géptől elfelé
- Soha ne használja a szerszámot ha a kábel sérült; cseréltesse ki szakértő által
- **A szerszámgép forgása közben soha ne nyomja be a tengely rögzítőgombját** (a helytelen kezeléssel eredő kárra a garancia nem érvényes)
- Kezét tartsa távol a forgó tartozékoktól
- Fémelek csiszolása közben szikrák keletkeznek; tartsa távol a munkaterülettől minden más személyt és a gyúlékony anyagokat
- A levegőnyílásokra mindig tartsa szabadon
- Elektromos vagy mechanikus működési hiba esetén azonnal kapcsolja ki a gépet és húzza ki a dugaszolóaljzattól

A HASZNÁLATOT KÖVETŐEN

- A gép kikapcsolása után a tárcsa egy pár másodpercig tovább forog
- Mielőtt leteszi a gépet, kapcsolja ki a motort és bizonyosodjon meg arról, hogy minden mozgó alkatrész teljesen megállt
- A szerszámgép kikapcsolása után soha ne állítsa meg a forgást a tartozéokra gyakorolt ellenerővel
- Olyan helyen tárolja a szerszámgépet, ahol a hőmérséklet nem haladja meg az 50°C-t



A készülék az EN50144 rendelkezéssel összhangban duplán szigetelt, emiatt földelésre nincs szükség.

KARBANTARTÁS



Győződjön meg róla, hogy a készülék nincs áram, alatt amikor a motoron karbantartási munkát végez.

A SBM Group készülékeket hosszú élettartamra és minimális karbantartási igénnyel tervezték. A folyamatos, kielégítő működés a rendszeres ápoláson és tisztításon múlik.

Rendszeresen, lehetőleg minden használat után puha ronggyal tisztítsa le a készülék házát. A szellőzőnyílásokat óvja portól és szennyeződéstől. Használjon szappanos vízzel megnedvesített puha rongyot, ha a szennyeződést nem lehet eltávolítani. Soha ne használjon oldószereket pl. petróleumot, alkoholt, ammóniás vizet stb. Az oldószerek károsíthatják a műanyag részeket.

A készülék nem igényel kiegészítő kenést.

Ha meghibásodást észlel, keresse fel helyi SBM Group viszonteladóját.

KÖRNYEZETVÉDELME

A szállításból eredő lehetséges károk csökkentésére a gépet erős csomagolásban szállítják. A csomagolás nagyrészt újra felhasználható anyagból készült. Használja ki tehát a csomagolás újrahasznosításának lehetőségét. A már felesleges készülékeket vigye el a helyi SBM Group viszonteladóhoz. Itt biztosított környezetbarát ártalmatlanításuk.

RO Română

Polizor drept

INTRODUCERE

Această sculă este destinată pentru polizări, șlefuiri, tăieri, gravări, lustruiri și găuriri de mare precizie ale diferitelor materiale

CARACTERISTICI TEHNICE 1

ELEMENTELE SCULEI 2

1. Întrerupător de pornire/oprire
2. Buton de blocare a axului
3. Mandrină
4. Bucșa mandrinei
5. Roată de reglare a turației

PROTECȚIE

ATENȚIE! Citiți toate instrucțiunile. Nerespectarea următoarelor instrucțiuni referitoare la securitatea și protecția muncii ar putea duce la electrocutare, incendii și/sau răniri grave.

- Această sculă nu ar trebui folosită de către persoane sub 16 ani
- Folosiți această sculă numai pentru aplicații care nu utilizează apă
- **Decuplați întotdeauna ștecherul de la sursa de alimentare înainte de a face o reglare sau o schimbare de accesorii**

ACCESORII

- SBM Group se garantează funcționarea perfectă a aparatului numai dacă sunt folosite accesoriiile originale
- Folosiți numai accesoriiile recomandate de SBM Group
- Pentru montarea/utilizarea accesoriiilor care nu provin de la firma SBM Group respectați instrucțiunile respectivului producător
- Folosiți numai accesoriiile a căror turație admisă este cel puțin egală cu turația maximă la mers în gol a aparatului
- Nu folosiți accesoriiile care sunt deteriorate, deformate sau care vibrează
- Manevrați și depozitați cu grijă discurile de polizare/tăiere pentru a evita spargerea și fisurarea lor
- Feriți accesoriiile de impacturi, șocuri și unsoare
- Nu folosiți niciodată discuri de polizare cu diametru mai mare de 32 mm (1 1/4") T
- Nu folosiți niciodată pastile de burghiu cu diametru mai mare de 3,2 mm (1/8") T
- Nu folosiți niciodată un disc de tăiere pentru șlefuire laterală
- Nu folosiți niciodată reductoare sau adaptoare pentru a adapta discuri de polizare/tăiere cu orificiu central mare

HU

ÎNAINTEA UTILIZĂRII

- Asigurați-vă că scula are contactul întrerupt atunci când o conectați la priză (aparatele 230 V și 240 V pot fi conectate la rețeaua de 220 V)
- Nu lucrați cu materiale care conțin azbest
- Fixați piesa care urmează a fi prelucrată în cazul în care aceasta nu rămâne în poziție staționară sub propria greutate
- Folosiți cordoane de racord complet derulate și sigure cu capacitate de 16 Amperi
- Purtați ochelari și mănuși de protecție, căști antifonice, o mască de protecție contra prafului și încălțăminte robustă; dacă este necesar, purtați și un sort de protecție
- Purtați o mască de protecție atunci când lucrați cu materiale producătoare de praf nociv pentru sănătate; înainte de a începe lucrul consultați informațiile asupra materialelor cu care veți lucra
- Asigurați-vă că dimensiunea mandrinei corespunde cu diametrul axului accesoriului
- Asigurați-vă că scula are contactul întrerupt atunci când o conectați la priză

ÎN TIMPUL FUNCȚIONĂRII

- Feriți întotdeauna cordonul de părțile în mișcare ale sculei; orientați cordonul spre spate, la distanță de sculă
- Nu folosiți scula atunci când cordonul sau prezintă defecțiuni; înlocuirea lor se va efectua de o persoană autorizată
- **Nu folosiți niciodată blocarea axului în timpul funcționării sculei** (deteriorările provocate de manevrarea necorespunzătoare vor fi excluse de la acordarea garanției)
- Feriți mâinile de accesoriile în mișcare
- Atunci când șlefuiți metal se produc scântei; îndepărtați celelalte persoane și materiale combustibile din zona de lucru
- Mențineți fantele de ventilație neobturate și neacoperite
- În cazul disfuncționalităților electrice sau mecanice, întrerupeți imediat contactul și deconectați de la priză

DUPĂ UTILIZARE

- Accesoriul continuă să se rotească pentru o scurtă perioadă de timp după ce sculă a fost deconectată
- Înainte de a așeza sculă, întrerupeți contactul și asigurați-vă că toate părțile în mișcare s-au oprit complet
- După oprirea sculei, nu opriți niciodată rotația accesoriului prin aplicarea unei forțe asupra acestuia
- Depozitați scula în locuri în care temperatura nu depășește 50°C



Instrumentul are izolare dublă și nu necesită priză de pământ.

DESERVIREA TEHNICĂ ȘI ÎNTREȚINEREA



Înainte de a efectua servirea tehnică deconectați instrumentul de la rețeaua de alimentare!

- De fiecare dată după încheierea lucrului se recomandă de curățit corpul instrumentului și orificiile de ventilație de impurități și praf cu stofă moale sau un șervețel. Impuritățile rezistente se recomandă a fi înlăturate cu ajutorul unei stofe moi, umezate în apă de săpun. Pentru înlăturarea impurităților nu se admite utilizarea solvenților: benzină, alcool, soluții de amoniac etc. Utilizarea solvenților pot duce la deteriorarea corpului instrumentului.
- Instrumentul nu necesită lubrifiere suplimentară.
- În caz de deranjamente adresați-vă la Serviciul de servicii SBM Group.

PROTECȚIA MEDIULUI AMBIANT

Pentru a evita deteriorări în timpul transportării articolul este livrat în ambalaj special. Majoritatea materialelor de ambalat sunt reciclabile, de aceea vă rugăm să le predați la cea mai apropiată organizație specializată. La încheierea duratei de serviciu a instrumentului vă rugăm să-l predați la Serviciul de servicii sau la cel mai apropiat dealer SBM Group pentru utilizare.

Slovenski

Električni vrezovalec

UVOD

To orodje je namenjeno natančnemu struženju, brušenju, rezkanju, vrezovanju, poliranju in vrтанju različnih materialov

LASTNOSTI 1

ORODJA DELI 2

1. Stikalo vklopi/izklopi
2. Gumb za zaklepanje vretena
3. Pritrdilna objemka
4. Matica pritrdilne objemke
5. Kolesce za izbiro hitrosti

VARNOST

OPOZORILO! Proslimo, da navodila preberete od začetka do konca. Posledice nespoštovanja vseh spodaj navedenih navodil so lahko električni udar, požar in/ali hude telesne poškodbe.

- Tega stroja ne bi smele uporabljati osebe, ki še niso dopolnile 16 let
- To orodje uporabljajte le takrat, ko ni potrebno uporabljati vode
- **Preden stroj kakorkoli prilagajate ali menjate katerikoli dodatek, vedno izvlecite napajalni kabel z izvora napajanja**

DODATNA OPREMA

- SBM Group zagotavlja nemoteno delovanje stroja le, če uporabljate originalno dodatno opremo
- Uporabljajte le dodatno opremo, ki jo priporoča SBM Group
- Pri uporabi/montaži ne SBM Group-ovega pribora opoštevajte navodila proizvajalca uporabljenega pribora
- Uporabljajte lahko le dodatno opremo, katere dopustna hitrost se ujema vsaj z največjo hitrostjo stroja, ko na njem ni obdelovalnega predmeta
- Ne uporabljajte dodatno opremo, ki so poškodovane, deformirane ali tresejo
- Brusnimi/rezilnimi ploščami ravnajte previdno, da ne počijo ali se odkrušijo; shranjujte jih na primeren način
- Zaščitite dodatno opremo pred udarci, zlomi in maščobo
- Nikoli ne uporabljajte brusilne plošče, ki so večja od 32 mm (1 1/4") Ø
- Nikoli ne uporabljajte vrtnalnih konic, večjih od 3,2 mm (1/8")Ø
- Nikoli ne uporabljajte rezkalne plošče za stransko brušenje
- Nikoli ne uporabljajte stroja za reduciranje ali adapterjev, da bi lahko uporabili brusilne/rezkalne plošče z veliko odprtino

PRED PRVO UPORABO

- Vedno se prepričajte, da je napetost v izvoru energije enaka napetosti, označeni na tablici z imenom stroja (na izvor energije z napetostjo 220V lahko priključite tudi stroje z razponom napetosti od 230V do 240V)
- Ne uporabljajte materialov, ki vsebujejo azbest
- Če obdelovalni predmet zaradi svoje teže ne stoji trdno na svojem mestu, ga vrnite v stroj
- Uporabljajte povsem iztegnjene in varne električne podaljške, z jakostjo 16 amperov
- Uporabljajte zaščitna očala in rokavice, ščitnike za ušesa, masko proti prahu in močna obuvala; ko je potrebno, si nadenite tudi predpasnik
- Pri delu z materiali, pri katerih se ustvarja zdravju škodljiv prah, se zaščitite z masko za prah; vnaprej se seznanite z materiali, s katerimi nameravate delati
- Pazite, da velikost pritrdilne objemke ustreza velikosti osi na dodatni opremi
- Ko nameravate stroj priključiti na izvor energije, se prepričajte, da je izklopljen

MED UPORABO

- Kabel naj bo vedno odmaknjen od gibljivih delov stroja; usmerite ga proti zadnjemu delu, stran od stroja
- Nikoli ne uporabljajte stroja, ko je poškodovan kabel; ploščo naj zamenja strokovnjak
- **Nikoli ne zaklepajte vretena, medtem ko orodje teče** (garancija ne krije poškodb, ki nastanejo zaradi nepravilne uporabe orodja)
- Roke držite proč od vrtečega se pribora
- Pri brušenju ali rezanju kovine se pojavljajo iskre, zato odstranite iz delovnega območja ostale osebe in material, ki ga iskre lahko vnamejo
- Ventilacijske reže morajo biti nepokrite

PO UPORABI

- Po izklopu orodja se pribor še nekaj časa vrti
- Preden orodje odložite, izklopite stikalo in počakajte, da se vsi gibljivi deli popolnoma zaustavijo
- Ko ste izklopili orodje, nikoli ne poskusite na silo zaustaviti vrtenja dodatne opreme
- Orodje shranjujte v prostoru, v katerem temperatura ne presega 50°C
- V primeru električnih ali mehanskih okvar takoj izklopite stroj in izvlecite vtičak



Orodje je dvojno izolirano v skladu z EN50144; ozemljitvena žica zato ni potrebna.

VZDRŽEVANJE



Pred začetkom vzdrževalnih del se najprej prepričajte, da je orodje izklopljeno.

Orodje SBM Group je izdelano za dolgo dobo uporabe ob minimalnem vzdrževanju. Neprekinjeno pravilno delovanje je odvisno od pravilne nege orodja in rednega čiščenja.

Redno čistite ohišje orodja, in sicer z mehko krpo, po možnosti po vsaki končani uporabi. Odprtine za zračenje ne smejo biti onesnažene s prahom in drugo umazanijo.

Trdovratno umazanijo odstranite z mehko krpo, navlaženo z milnico. Uporaba topil, kot so bencin, alkohol, amoniakove raztopine itd., ni dovoljena. Takšna topila lahko poškodujejo dele orodja iz umetnih mas.

Stroja ni potrebno dodatno podmazovati.

Če pride do napake, torej obrabe posameznega elementa, se obrnite na pooblaščen servis SBM Group.

OKOLJE

Orodje je dostavljeno v močni embalaži, kar preprečuje poškodbe med transportom. Večina embalažnega materiala se lahko reciklira. Odnosite ga v ustrezne centre za recikliranje.

Neuporabno orodje odnesite k lokalnemu zastopniku SBM Group, kjer ga bodo zavrgli na način, ki ne škoduje okolju.

HR BOS **Hrvatski**

Električni graver

UVOD

Ovaj alat namijenjen je za precizno brušenje, pjeskarenje, rezanje, laštenje i bušenje različitih materijala

TEHNIČKI PODACI 1

DIJELOVI ALATA 2

1. Prekidač uključeno/isključeno
2. Gumb za zaključavanje vretena
3. Stezna čeljust
4. Matica stezne čeljusti
5. Kotačić za odabir brzine

SIGURNOST

PAŽNJA! Sve upute treba pročitati.

Pogreška kod pridržavanja dolje navedenih uputa može dovesti do električnog udara, požara i/ili teških ozljeda.

- Ovaj alat ne smiju koristiti osobe mlađe od 16 godina
- Ovaj alat koristite samo bez upotrebe vode
- **Uvijek isključite utikač iz izvora napajanja prije nego što prilagođavate ili mijenjate bilo koji dio dodatne opreme**

DODATNA OPREMA

- SBM Group jamči besprijekoran rad alata samo ako se koristi originalna dodatna oprema
- Koristite samo onu dodatnu opremu koju preporučuje SBM Group
- Kod primjene proizvoda drugih proizvođača, molimo pridržavati se njihovih uputa za uporabu
- Upotrebljavajte samo dodatnu opremu dopuštene brzine koja odgovara barem najvećoj brzini alata kad radi bez opterećenja
- Ne smiju se koristiti napukle, deformirane ili vibrirajuće dodatnu opremu
- S brusnim pločama za grubo brušenje/rezanje treba oprezno postupati, kako bi se izbjeglo njihovo oštećenje
- Dodatnu opremu zaštitite od udaraca, potresanja i zamašćivanja
- Nikad ne koristite ploče za brušenje promjera većeg od 32 mm (1 1/4") Ø
- Nikad ne koristite svrdla promjera većeg od 3,2 mm (1/8") Ø
- Brusna ploča za rezanje ne smije se koristiti za bočno brušenje
- Nikad ne koristite reduktore ili adaptere za ploče za brušenje/rezanje s velikim rupama

PRIJE UPOTREBE

- Uvijek provjerite je li napon struje jednak naponu navedenom na pločici s nazivom alata (alati namijenjeni jačini napona od 230V ili 240V također se mogu priključiti na napon jačine 220V)
- Ne radite s materijalima koji sadrže azbest
- Pričvrstite predmet koji obrađujete ako nije stabilan od vlastite težine
- Upotrebljavajte samo neodmotane i zaštićene produžne kabele kapaciteta 16 ampera
- Nosite zaštitne naočale i rukavice, zaštitne slušalice, masku za prašinu i čvrste cipele; kad je to potrebno, koristite i pregaču
- Nosite zaštitnu masku pri radu s materijalima koji proizvode prašinu štetnu po zdravlje; unaprijed se raspitajte o materijalima s kojima ćete raditi
- Uvjerite se da veličina stezne čeljusti odgovara veličini osovine dodatka
- Uvjerite se da je alat isključen kad ga uključujete u izvor napajanja

TIJEKOM UPOTREBE

- Kabel uvijek treba biti odmaknut od pokretnih dijelova alata; usmjerite kabel prema stražnjem dijelu, od alata
- Nikad ne upotrebljavajte alat kad su kabel oštećeni; neka iz zamijeni kvalificirana osoba
- **Nikad ne koristite zaključavanje vretena dok alat radi** (oštećenja nastala neispravnim rukovanjem isključena su iz garancije)
- Ruke držati dalje od rotirajućeg pribora
- Kod brušenja metala nastaju iskre; držite ostale osobe kao i zapaljive materijale što dalje od vašeg radnog područja
- Ventilacijske otvore održavati nepokrivenim
- U slučaju električnog ili mehaničkog kvara odmah isključite alat i isključite ga iz izvora napajanja

NAKON UPOTREBE

- Nakon isključivanja alata pribora se još uvijek okreće nekoliko sekundi
- Āim se udaljite od alata trebate ga isključiti i da se brusna ploča zaustavi do stanja mirovanja
- Nakon što isključite alat, vrtnju rotirajućih dijelova nikad ne zaustavljajte primjenom bočne sile
- Alat čuvajte na lokaciji na kojoj temperatura ne prelazi 50°C



Alat ima dvojni izolaciju i nije ga potrebno uzemljivati.

TEHNIČKO ODRŽAVANJE I SKRB



Prije početka tehničkoga održavanja isključite alat iz naponske mreže !

- Preporučuje se da svakoga puta, po okončanju rada, mekanom tkaninom ili salvetom očistite kućište alata i ventilacijske otvore od prljavštine i prašine. Otpornija onečišćenja preporučujemo odstranjivati pomoću mekane tkanine, namočene u sapunici. Za odstranjivanje onečišćenja nije dopušteno koristiti otapala: benzin, špirit, amonijačne otopine itd. Primjena otapala može dovesti do oštećivanja kućišta alata.
- Alat ne zahtijeva dopunsko podmazivanje.
- U slučaju neispravnosti obratite se u Servisnu službu SBM Group.

ZAŠTITA OKOLIŠA

Radi izbjegavanja oštećenja pri transportu, proizvod se isporučuje u specijalnoj ambalaži. Većina ambalažnih materijala podliježe sekundarnoj preradi. Radi toga, molimo da ih predate u najbližu specijaliziranu organizaciju.

Po isteku radnoga vijeka proizvoda, molimo da ga predate u Servisnu službu SBM Group, radi utilizacije.

Ευθυλειαντήρας

ΕΙΣΑΓΩΓΗ

Το παρόν εργαλείο προορίζεται για τρόχισμα, λείανση, κοπή, χάραξη, γυάλισμα και διάτρηση σε διάφορα υλικά

ΤΕΧΝΙΚΑ ΧΑΡΑΚΤΗΡΙΣΤΙΚΑ 1

ΜΕΡΗ ΤΟΥ ΕΡΓΑΛΕΙΟΥ 2

1. Διακόπτης on/off
2. Κουμπί ασφάλισης ατράκτου
3. Μηχανισμός σύσφιξης
4. Παξιμάδι μηχανισμού σύσφιξης
5. Περιστροφικός επιλογέας ταχύτητας

ΑΣΦΑΛΕΙΑ

ΠΡΟΕΙΔΟΠΟΙΗΣΗ! Διαβάστε όλες τις υποδείξεις. Η μη τήρηση των παρακάτω υποδείξεων μπορεί να έχει σα συνέπεια ηλεκτροπληξία, κίνδυνο πυρκαϊάς ή/και σοβαρούς τραυματισμούς.

- Αυτό το εργαλείο δεν πρέπει να χρησιμοποιείται από άτομα ηλικίας κάτω των 16 ετών
- Να χρησιμοποιείτε το παρόν εργαλείο μόνο για εφαρμογές χωρίς τη χρήση νερού
- **Πάντα να αποσυνδέεται την πρίζα από το ηλεκτρικό δίκτυο πριν κάνετε κάποια ρύθμιση ή αλλάξετε εξάρτημα**

ΕΞΑΡΤΗΜΑΤΑ

- Η SBM Group εγγυάται την τέλεια λειτουργία του εργαλείου μόνο όταν χρησιμοποιούνται αυθεντικά εξαρτήματα
- Να χρησιμοποιείτε μόνο εξαρτήματα που συνιστά η SBM Group
- Για τη συναρμολόγηση/χρήση εξαρτημάτων άλλου εργοστασίου, ακολουθήστε τις οδηγίες του σχετικού κατασκευαστή
- Χρησιμοποιείτε μόνο εξαρτήματα των οποίων ο ύψιστος επιτρεπτός αριθμός στροφών είναι τουλάχιστον τόσο υψηλός, όσο ο ύψιστος αριθμός στροφών χωρίς φορτίο του εργαλείου
- Μην χρησιμοποιείτε ελαττωματικά, παραμορφωμένα ή δονούμενα εξαρτήματα
- Να μεταχειρίζεστε τους δίσκους τροχίσματος/κοπής με προσοχή ώστε να αποφεύγετε τον θρυμματισμό και το ράγισμά τους
- Προστατέψτε τα εξαρτήματα από κραδασμούς, δονήσεις και γρήσα
- Μην χρησιμοποιείτε τροχούς τροχίσματος άνω των 32 mm (1 1/4") Ø
- Μην χρησιμοποιείτε τρυπάνια άνω των 3.2 mm (1/8") Ø
- Ποτέ μην χρησιμοποιείτε δίσκο κοπής για πλάγιο τρόχισμα
- Μην χρησιμοποιείτε ποτέ μειωτήρες ή αντάπτορες για την προσαρμογή δίσκων τροχίσματος/κοπής με μεγάλες οπές

ΠΡΙΝ ΑΠΟ ΤΗ ΧΡΗΣΗ

- Βεβαιωθείτε ότι η τάση του παρεχόμενου ρεύματος είναι ίδια με την τάση που υποδεικνύεται στην πινακίδα δεδομένων του εργαλείου (εργαλεία που φέρουν την ένδειξη 230V ή 240V μπορούν να συνδεθούν επίσης σε πρίζα 220V)
- Μην εργάζεστε με υλικά τα οποία χεριέπουν αμιαντό
- Σφίξτε το κατεργαζόμενο κομμάτι στη θέση του σε περίπτωση που δεν παραμένει σταθερό από το ίδιο το βάρος του
- Χρησιμοποιείτε ασφαλείς, τελείως ξετυλιγμένες προεκτάσεις καλωδίου με χωρητικότητα 16 Amps
- Να φοράτε προστατευτικά γυαλιά και γάντια, ωτασπίδες, μάσκα προστασίας από τη σκόνη και ανθεκτικά παπούτσια - όποτε κρίνεται απαραίτητο, να φοράτε και ποδιά
- Φοράτε προσωπίδα προστασίας από σκόνη όταν υποβάλλετε σε κατεργασία υλικά που δημιουργούν ανθυγιεινές σκόνες - ενημερωθείτε εκ των προτέρων σχετικά με τα υλικά που επεξεργάζονται
- Βεβαιωθείτε ότι το μέγεθος του μηχανισμού σύσφιξης συμφωνεί με το μέγεθος του άξονα του εξαρτήματος
- Βεβαιωθείτε ότι το εργαλείο είναι σβησμένο όταν συνδέεται στην πρίζα

ΚΑΤΑ ΤΗ ΧΡΗΣΗ

- Να κρατάτε πάντα το καλώδιο μακριά από τα κινούμενα μέρη του εργαλείου σας - κρατάτε το καλώδιο προς τα πίσω, μακριά από το εργαλείο
- Ποτέ μη χρησιμοποιείτε το εργαλείο όταν έπτε υποστεί βλάβη το καλώδιο - θα πρέπει να αντικατασταθεί από έναν εξειδικευμένο τεχνίτη
- **Μην χρησιμοποιείτε ποτέ την ασφάλιση της ατράκτου όταν το εργαλείο βρίσκεται σε λειτουργία** (ενδεπιόμενη ζημία που προκαλείται από μη ενδειγμένο πειραισμό δεν καλύπτεται από την εγγύηση)
- Κρατάτε τα πέρια σας μακριά από τα κινούμενα εξαρτήματα
- Όταν τροχιάτε μεταλλικά υλικά, παράγονται σπινθήρες; απομακρύνετε άλλα άτομα και εύφλεκτα υλικά από τον χώρο εργασίας
- Κρατάτε τις σχισμές αερισμού καθαρές και ακάλυπτες
- Σε περίπτωση ηλεκτρικής ή μηχανικής δυσλειτουργίας, σταματήστε αμέσως το εργαλείο και βγάλτε το από την πρίζα

ΜΕΤΑ ΤΗ ΧΡΗΣΗ

- Το εξάρτημα συνεχίζει να περιστρέφεται για σύντομο χρονικό διάστημα μετά τη διακοπή λειτουργίας του εργαλείου
- Πριν ακουμπήσετε κάτω το εργαλείο, σβήστε το μωτέρ και βεβαιωθείτε ότι όλα τα κινούμενα μέρη έπουν σταματήσει τελείως
- Αφού θέσετε το εργαλείο εκτός λειτουργίας, μην σταματάτε ποτέ την περιστροφή του εξαρτήματος εφαρμόοντας δύναμη πάνω του
- Να αποθηκεύετε το εργαλείο σε πώρους όπου η θερμοκρασία δεν υπερβαίνει τους 50°C



Το μηχανήμα σας διαθέτει διπλή μόνωση, σύμφωνα με το πρότυπο EN50144. Επομένως, δεν απαιτείται καλώδιο γείωσης.

ΣΥΝΤΗΡΗΣΗ



Βεβαιωθείτε ότι το μηχάνημα δεν είναι συνδεδεμένο στο ρεύμα όταν εκτελείτε εργασίες συντήρησης στον κινητήρα.

Τα μηχανήματα SBM Group κατασκευάζονται έτσι ώστε να λειτουργούν για μεγάλο χρονικό διάστημα με ελάχιστη συντήρηση. Η συνεχής ικανοποιητική λειτουργία εξαρτάται από τη σωστή φροντίδα του μηχανήματος και τον τακτικό καθαρισμό. Να καθαρίζετε τακτικά το περίβλημα του μηχανήματος χρησιμοποιώντας καθαρό ύφασμα, κατά προτίμηση μετά από την κάθε χρήση. Να καθαρίζετε τις σχισμές εξερισμού από τη σκόνη και τη βρομιά.

Εάν η βρομιά δεν απομακρύνεται, χρησιμοποιήστε ένα μαλακό ύφασμα βρεγμένο με νερό με σαπουνί. Ποτέ να μην χρησιμοποιείτε διαλύτες όπως βενζίνη, αλκοόλη, νερό με αμμωνία κ.λπ. Οι διαλύτες αυτοί ενδέχεται να προκαλέσουν βλάβη στα πλαστικά μέρη.

Το μηχάνημα δεν απαιτεί πρόσθετη λίπανση.

Εάν προκύψει κάποια βλάβη π.χ. μετά από τη φθορά κάποιου εξαρτήματος, παρακαλούμε επικοινωνήστε με την τοπική αντιπροσωπεία SBM Group.

ΠΕΡΙΒΑΛΛΟΝ

Προκειμένου να αποτραπεί βλάβη του μηχανήματος κατά τη διάρκεια της μεταφοράς, αυτό παραδίδεται σε ανθεκτική συσκευασία. Το μεγαλύτερο μέρος των υλικών συσκευασίας μπορεί να ανακυκλωθεί. Απορρίψτε αυτά τα υλικά στους κατάλληλους χώρους ανακύκλωσης.

Μεταφέρετε τα άχρηστα μηχανήματα στην τοπική αντιπροσωπεία της SBM Group. Εκεί, θα απορριφθούν με τρόπο φιλικό προς το περιβάλλον.



Türkçe

Elektrikli oyma makinesi

GİRİŞ

Bu alet farklı malzemeler üzerinde çok hassas taşlama, zımparalama, kesme, kazma, cilalama ve delme işleri gerçekleştirmek için tasarlanmıştır

TEKNİK VERİLER 1

ALETİN KISIMLARI 2

1. Açma/kapatma düğmesi
2. Mili kilidi düğmesi
3. Halka
4. Halka somunu
5. Hız seçimi tekerleği

GÜVENLİK

DİKKAT! Bu talimatın bütün hükümlerini okuyun.

Aşağıdaki talimat hükümlerine uyarken hata yapılacak olursa, elektrik çarpmaları, yangın ve/veya ağır yaralanmalara neden olunabilir.

- Bu alet 16 yaşın altındaki kişiler tarafından kullanılmamalıdır
- Bu aleti yalnızca su kullanılmayan uygulamalarda kullanın
- **İstedüğünüz ayar değişikliklerini ve aksesuar değişikliklerini yapmadan önce mutlaka şebeke fişini prizden çekin**

AKSESUARLAR

- SBM Group sadece orijinal aksesuarlar kullanıldığında aletin düzgün çalışmasını garanti eder
- Yalnızca SBM Group tarafından önerilen aksesuarları kullanın
- SBM Group olmayan aksesuarların montajı/kullanımı için üreticisi tarafından verilen açıklamaları inceleyin
- Bu aletle kullanacağınız aksesuar edilen devir sayısı en azından aletin boşta en yüksek devir sayısı kadar olmalıdır
- Hasarlı, şekli bozulmuş veya titreyen aksesuarları kullanmayın
- Çatlamasını ve kırılmasını engellemek için taşlama/kesme disklerini dikkatli tutun ve saklayın
- Aksesuarları çarpmalardan darbelerden ve yağlı ortamlardan koruyun
- 32 mm (1 1/4") Ø üzerindeki taşlama disklerini kullanmayın
- 3,2 mm (1/8") Ø üzerindeki matkapları kullanmayın
- Kenar taşlama için hiçbir zaman kesme disk kullanmayın
- Büyük delikli taşlama/kesme disklerini uygun hale getirmek için redüktör veya adaptör kullanmayın

KULLANMADAN ÖNCE

- Güç geriliminin, cihazın özellik plakasında belirtilen voltaj değeriyle aynı olduğunu sık sık kontrol edin (230V veya 240V aletler 220V kaynağa bağlanabilir)
- Asbest bulunduran malzemelerle çalışmayın
- Kendi ağırlığıyla hareketsiz kalmazsa bir parçayla sıkıştırın
- Tamamen kusursuz ve güvenli 16 Amp uzatma kabloları kullanın
- Koruyucu gözlükler 4 ve eldiven, işitme koruması 4, toz maskesi ve sağlam ayakkabılar kullanın; ayrıca gerekirse bir önlük de giyin
- Sağlığa zararlı toz çıkaran malzemelerle çalışırken mutlaka toz maskesi kullanın; üzerinde çalışılacak malzeme hakkında önceden bilgi edinmeniz gerekli tedbirleri almanıza yardımcı olacaktır
- Halka boyutunun aksesuarın aks boyutuna karşılık geldiğinden emin olun
- Fişe takarken aletin kapalı olduğundan emin olun

KULLANIM SIRASINDA

- Kabloyu her zaman aletin hareketli parçalarından uzak tutun; kabloyu arka tarafta alettan uzakta bulundurun
- Cihazı kablo hasarlıyken kullanmayın, yetkili kişi tarafından değiştirilmesini sağlayın
- **Alet çalışırken mil kilidi kullanmayın** (hatalı kullanım nedeniyle meydana gelen zararlar garanti kapsamı dışındadır)
- Ellerinizi dönen parçalardan uzak tutun
- Metal taşlarken kıvılcım çıkar; diğer kişileri ve parlayıcı malzemeleri çalışma alanından uzak tutun
- H 2 havalandırma yuvalarını açık tutun
- Elektriksel veya mekaniksel hatalı çalışma durumunda aleti hemen kapatın ve fişi çekin

KULLANIMDAN SONRA

- Aleti kapattıktan sonra, aksesuar bir kaç saniye dana dönmeye devam eder
- Aleti yerleştirmeden önce motoru kapatın ve tüm hareketli parçaların durduğundan emin olun
- Aleti kapattıktan sonra, aksesuarın dönmelerini zorlayarak durdurmayın
- Aleti sıcaklığın 50°C'nin altında olduğu yerlerde muhafaza edin



Alet çift izolasyonlu olduğundan dolayı topraklama istemez.

TEKNİK BAKIM VE SERVİS



Teknik bakım yapmadan önce aleti elektrik çarpmasından ayırın!

- Her zaman çalışma sona erdikten sonra aletin gövdesi ve havalandırma deliklerini kir ve tozdan yumuşak bez veya peçete ile temizleyin. İnatçı lekeleri sabunlu suda ıslatılmış yumuşak bezle temizlenmesi önerilir. Kirleri temizlemek için benzin, ispirto, amonyak çözeltileri vs gibi çözücülerin kullanılmasına yer verilmezdir. Bu tür çözücüler aletin gövdesini bozabilir.
- Aletin ek yağlanması gerekmez.
- Herhangi bir arıza için SBM Group servisine başvurun.

ÇEVRE KORUMA

Ürün nakliye sırasında hasardan korunması için özel ambalajda teslim edilir. Ambalaj malzemelerin çoğu tekrar işlenebilir olduğundan dolayı bunları en yakın özel kabul noktasına teslim etmenizi rica ediyoruz. Ürünün kullanma süresi sona erdikten sonra tekrar faydalanmak amacıyla Servis veya SBM Group bayisine teslim etmenizi rica ediyoruz.

AE اللغة العربية

جهاز نقش (حفر) كهربائي

الأستخدام

هذا الجهاز معد لأجل الصقل العالي الدقة ، النقش ، تلميع و ثقب المواد المختلفة . هذا الجاز يستخدم لأجل الصقل الجاف فقط .

المواصفات الفنية 1

التكوين 2

1. مفتاح التشغيل
2. زر تثبيت المحور
3. ظرف قابض
4. حزقة الظرف
5. ضابطة السرعة

أرشادات الأمان

لتجنب الحرائق و الصدمات الكهربائية و الأصابات بواسطة الألة يجب أستخدامها حسب متطلبات التعليمات التالية . إقرأوا أيضا الملحق الإضافي عن تعليمات الأمان .

قبل البدء بالعمل تأكدوا مما يلي :

- شدة التيار المتردد مطابقة لشدة تيار محرك الجهاز .
- مأخذ التيار ، الوصلة ، سلك التغذية الكهربائية و الفيش بحالة جيدة ، لا يوجد عطب في أجزاء العزل الكهربائي.
- القطعة المشغلة مثبتة جيدا .
- مفتاح التشغيل في وضعية " فصل " .

أستعمال رؤوس الحفر

- سرعة دوران الرأس القصوى ، يجب أن تكون أكبر من سرعة دوران المحور القصوى .
- حجم الرؤوس المستخدمة يجب أن يطابق مقاييس الجهاز ، لا يسمح بأستخدام وصلات لتركييب الرأس .
- يمنع أستخدام رؤوس معطوبة .
- حفظ رأس الحفر من الضربات و سقوط الزيوت عليه .
- قبل تركيب الرأس أفصلوا الجهاز من مأخذ الكهرباء .
- لا تستخدموا أقراص صقل قطرها الخارجي أكبر من 32 مم .
- لا تستخدموا ريش ثقب قطرها أكبر من 3,2 مم .

أثناء سير العمل

- عند العمل في الأماكن المكشوفة يجب توصيل الجهاز عبر وصلة محمية من الفصل ، و كذلك ينصح بأستخدام وصلة محمية من الرطوبة ، مخصصة للعمل في الأماكن المكشوفة .
- لا ينصح بأستخدام وصلة طويلة جدا . عند أستخدام وصلة ملفوفة على البكر يجب فك السلك بكامله .
- لايسمح العمل بشروط الرطوبة العالية . (المطر ، الضباب ، الثلج الخ...)
- أثنأ تشغيل المعادن يتكون شرار ، لا يسمح بوجود مواد قابلة للاشتعال بقرب مكان العمل .
- عند ظهور غبار كثير استخدموا قناع تنفس ، و حسب الأماكن

أستخدموا جهاز ماص للغبار .
• لا يسمح بوجود سلك التغذية ، بقرب الأجزاء المتحركة للجهاز .

- لا تغلقوا فتحات التهوية و لا تسمحوا بأستدادها .
- تجنبوا الضغط الزائد على الجهاز لتفادي زرجنة الرأس أو إجهاد المحرك .
- خلال الأسترحة من العمل افصلوا الألة من التيار المتردد .
- قبل نهاية العمل دعوا الألة تعمل من 1-3 دقائق على الفارغ لأجل تبريد المحرك .
- يجب ضغط زر تثبيت المحور فقط بعد توقفه النهائي .
- يمنع إيقاف الرأس بواسطة الضغط الجانبي عليه .
- يمنع لمس الرأس حتى توقفه النهائي و بروده .

يجب إطفاء الجهاز فوراً في حال :

- زرجنة الرأس .
- عطب سلك التغذية ، الفيش أو المأخذ .
- تعطل مفتاح التشغيل .
- الشرر الكثير على الفرشاة ، أو على محيط الدينامو .

الجهاز مزود بعزل ثنائي و لا يتطلب توصيل أرضي .



الصيانة الفنية و الخدمة

قبل الصيانة أفصلوا الجهاز من التيار المتردد .



- بعد كل أستخدام للجهاز ينصح بتنظيف هيكله ، و كذلك فتحات التهوية من الوسخ و الغبار بقطعة قماش أو منديل . الإتناسخ الشديد ينصح بإزالته بواسطة قماش مرطب بالماء و الصابون . لإزالة الإتناسخ يمنع أستخدام المحاليل التالية : البنزين ، الكحول ، و المحاليل النشادرية الخ... لأن هذه المحاليل تؤدي إلى تعطل هيكل الجهاز .
- لا يتطلب الجهاز تزييت إضافي .
- في حال حدوث اي عطل أتصلوا بمركز خدمة SBM Group
- حماية البيئة الأجزاء الغير ضرورية لكم ، أو أجزاء التغليف ، يرجى تسليمها للجهات التي تقوم بأستخدامها مرة ثانية .

Exploded view DDG-140

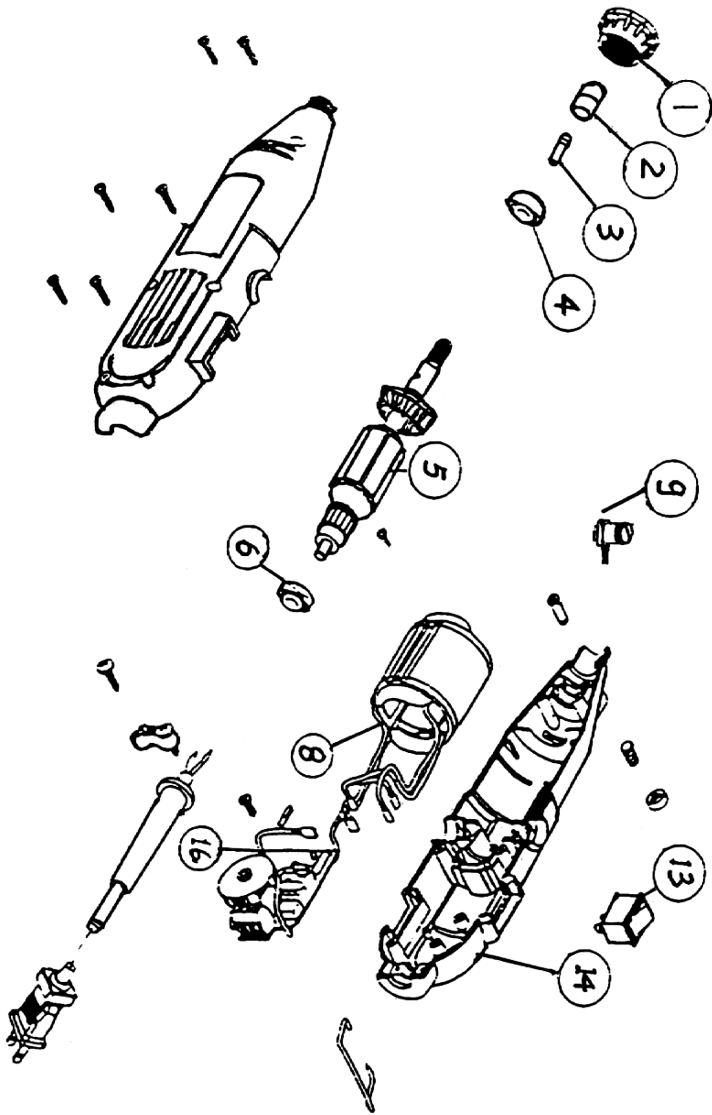

Spare parts list DDG-140

No.	Part Name
①	Cover
②	Nut collet
③	Collet
④	Bearing rotor
⑤	Rotor
⑥	Bearing rotor
⑧	Stator
⑨	Set of brushes assy
⑬	Switch
⑭	Housing right
⑯	Adjust speed

DE KONFORMITÄTSERKLÄRUNG ☺

Wir erklären in alleiniger Verantwortung, daß dieses Produkt mit den folgenden Normen oder normativen Dokumenten übereinstimmt: EN55014-1:2006; EN55014-2:1997/+A1:2001; EN61000-3-2:2006; EN61000-3-3:1995/+A1:2001/+A2:2005 gemäß den Bestimmungen der Richtlinien 2006/42/EG, 2006/95/EG, 2004/108/EG.

GERÄUSCH/VIBRATION Gemessen gemäß EN60745 beträgt der Schalldruckpegel dieses Gerätes 74 dB(A) und der Schalleistungspegel 85 dB(A) (Standardabweichung: 3 dB), und die Vibration <1,55 m/s² (Hand-Arm Methode).

GB DECLARATION OF CONFORMITY ☺

We declare under our sole responsibility that this product is in conformity with the following standards or standardized documents: EN55014-1:2006; EN55014-2:1997/+A1:2001; EN61000-3-2:2006; EN61000-3-3:1995/+A1:2001/+A2:2005 in accordance with the regulations 2006/42/CEE, 2006/95/CEE, 2004/108/CEE.

NOISE/VIBRATION Measured in accordance with EN60745 the sound pressure level of this tool is 74 dB(A) and the sound power level is 85 dB(A) (standard deviation: 3 dB), and the vibration is <1,55 m/s² (hand-arm method).

FR DÉCLARATION DE CONFORMITÉ ☺

Nous déclarons sous notre propre responsabilité que ce produit est en conformité avec les normes ou documents normalisés suivants: EN55014-1:2006; EN55014-2:1997/+A1:2001; EN61000-3-2:2006; EN61000-3-3:1995/+A1:2001/+A2:2005 conforme aux réglementations 72006/42/CEE, 2006/95/CEE, 2004/108/CEE.

BRUIT/VIBRATION Mesuré selon EN60745 le niveau de la pression sonore de cet outil est 74 dB(A) et le niveau de la puissance sonore 85 dB(A) (déviations standard: 3 dB), et la vibration <1,55 m/s² (méthode main-bras).

ES DECLARACIÓN DE CONFORMIDAD ☺

Declaramos bajo nuestra sola responsabilidad que este producto está en conformidad con las normas o documentos normalizados siguientes: EN55014-1:2006; EN55014-2:1997/+A1:2001; EN61000-3-2:2006; EN61000-3-3:1995/+A1:2001/+A2:2005 de acuerdo con las regulaciones 2006/42/CEE, 2006/95/CEE, 2004/108/CEE.

RUIDOS/VIBRACIONES Medido según EN60745 el nivel de la presión acústica de esta herramienta se eleva a 74 dB(A) y el nivel de la potencia acústica 85 dB(A) (desviación estándar: 3 dB), y la vibración a <1,55 m/s² (método brazo-mano).

PT DECLARAÇÃO DE CONFIRMIDADE ☺

Declaramos sob nossa exclusiva responsabilidade que este producto cumpre as seguintes normas ou documentos normativos: EN55014-1:2006; EN55014-2:1997/+A1:2001; EN61000-3-2:2006; EN61000-3-3:1995/+A1:2001/+A2:2005 conforme as disposições das directivas 2006/42/CEE, 2006/95/CEE, 2004/108/CEE.

RUIDO/VIBR AÇÕES Medido segundo EN60745 o nível de pressão acústica desta ferramenta é 74 dB(A) e o nível de potência acústica 85 dB(A) (espaço de erro: 3 dB), e a vibração <1,55 m/s² (método braço-mão).

IT DICHIARAZIONE DI CONFORMITÀ ☺

Dichiaro, assumendo la piena responsabilità di tale dichiarazione, che il prodotto è conforme alle seguenti normative e ai relativi documenti: EN55014-1:2006; EN55014-2:1997/+A1:2001; EN61000-3-2:2006; EN61000-3-3:1995/+A1:2001/+A2:2005 in base alle prescrizioni delle direttive 2006/42/CEE, 2006/95/CEE, 2004/108/CEE.

RUMOROSITÀ/VIBRAZIONE Misurato in conformità al EN60745 il livello di pressione acustica di questo utensile è 74 dB(A) ed il livello di potenza acustica è 85 dB(A) (deviazione standard: 3 dB), e la vibrazione è <1,55 m/s² (metodo mano-braccio).

NL CONFORMITEITSVERKLARING ☺

Wij verklaren, dat dit product voldoet aan de volgende normen of normatieve documenten: EN55014-1:2006; EN55014-2:1997/+A1:2001; EN61000-3-2:2006; EN61000-3-3:1995/+A1:2001/+A2:2005 overeenkomstig de bepalingen van de richtlijnen 2006/42/EEG, 2006/95/EEG, 2004/108/EEG.

GELUID/VIBRATIE Gemeten volgens EN60745 draagt het geluidsrukniveau van deze machine 74 dB(A) en het geluidsvermogen-niveau 85 dB(A) (standaard deviatie: 3 dB), en de vibratie <1,55 m/s² (hand-arm methode).

Product management
V. Nosik
SBM group GmbH
Kurfürstendamm 21
10719 Berlin, Germany



DK KONFORMITETSERKLÆRING 

Vi erklærer under almindeligt ansvar, at dette produkt er i overensstemmelse med følgende normer eller normative dokumenter: EN55014-1:2006; EN55014-2:1997/+A1:2001; EN61000-3-2:2006; EN61000-3-3:1995/+A1:2001/+A2:2005 i henhold til bestemmelserne i direktiverne 2006/42/EØF, 2006/95/EØF, 2004/108/EØF.

STØJ/VIBRATION Måles efter EN60745 er lydtrykniveau af dette værktøj 74 dB(A) og lydeffektniveau 85 dB(A) (standard deviation: 3 dB), og vibrationsniveauet <1,55 m/s² (hånd-arm metoden).

SE KONFORMITETSFÖRKLARING 

Vi intygar och ansvarar för, att denna produkt överensstämmer med följande norm och dokument: EN55014-1:2006; EN55014-2:1997/+A1:2001; EN61000-3-2:2006; EN61000-3-3:1995/+A1:2001/+A2:2005 enl. bestämmelser och riktlinjerna 2006/42/EWG, 2006/95/EWG, 2004/108/EWG.

LJUD/VIBRATION Ljudtrycksnivån som uppmätts enligt EN60745 är på denna maskin 74 dB(A) och ljudeffektnivån är 85 dB(A) (standard deviation: 3 dB), och vibration är <1,55 m/s² (hand-arm metod).

NO SAMSVARERKLÆRING 

Vi erklærer at det er under vårt ansvar at dette produkt er i samsvar med følgende standarder eller standard-dokumenter: EN55014-1:2006; EN55014-2:1997/+A1:2001; EN61000-3-2:2006; EN61000-3-3:1995/+A1:2001/+A2:2005 i samsvar med reguleringer 2006/42/EØF, 2006/95/EØF, 2004/108/EØF.

STØY/VIBRASJON Målt ifølge EN60745 er lydtryknivået av dette verktøyet 74 dB(A) og lydstyrkenivået 85 dB(A) (standard deviasjon: 3 dB), og vibrasjonsnivået <1,55 m/s² (hånd-arm metode).

FI TODISTUS STANDARDINMUKAISUUDESTA 

Todistamme täten ja vastaamme yksin siitä, että tämä tuote on allalueteltujen standardien ja standardoimisasiakirjojen vaatimusten mukainen EN55014-1:2006; EN55014-2:1997/+A1:2001; EN61000-3-2:2006; EN61000-3-3:1995/+A1:2001/+A2:2005 seuraavien sääntöjen mukaisesti 2006/42/ETY, 2006/95/ETY, 2004/108/ETY.

MELU/TÄRINÄ Mitattuna EN60745 mukaan työkalun melutaso on 74 dB(A) ja yleensä työkalun äänen voimakkuus on 85 dB(A) (keskihajonta: 3 dB), ja tärinän voimakkuus <1,55 m/s² (käsi-käsivarsi metodi).

EE VASTAVUSDEKLARATSIOON 

Kinnitame ainuvastutajana, et see toode vastab järgmistele standarditele või normdokumentidele: EN55014-1:2006; EN55014-2:1997/+A1:2001; EN61000-3-2:2006; EN61000-3-3:1995/+A1:2001/+A2:2005 vastavalt direktiividele 2006/42/EÜ, 2006/95/EÜ, 2004/108/EÜ nõuetele.

MÜRA/VIBRATSIOON Vastavalt kooskõlas normiga EN60745 läbi viidud mõõtmistele on antud seadme helirõhk 74 dB(A) ja helitugevus 85 dB(A) (standardkõrvalekalle: 3 dB), ja vibratsioon <1,55 m/s² (kärandme-meetod).

LV DEKLARĀCIJA PAR ATBILSTĪBU STANDARTIEM 

Mēs ar pilnu atbildību paziņojam, ka šis izstrādājums atbilst standartiem vai standartizācijas dokumentiem EN55014-1:2006; EN55014-2:1997/+A1:2001; EN61000-3-2:2006; EN61000-3-3:1995/+A1:2001/+A2:2005 un ir saskaņā ar direktīvām 2006/42/EG, 2006/95/EG, 2004/108/EG.

TROKŠNIS/VIBRĀCIJA Saskaņā ar standartu EN60745 noteiktai instrumenta radītā trokšņa skaņas spiediena līmenis ir 74 dB(A) un skaņas jaudas līmenis ir 85 dB(A) (pie tipiskās izkliedes: 3 dB), un vibrācijas intensitāte ir <1,55 m/s² (strādājot rokas režīmā).

LT KOKYBĖS ATITIKTIES DEKLARACIJA 

Mes atsakingai pareiškiame, kad šis gaminy s atitinka tokius standartus ir normatyvinius dokumentus: EN55014-1:2006; EN55014-2:1997/+A1:2001; EN61000-3-2:2006; EN61000-3-3:1995/+A1:2001/+A2:2005 pagal EEB reglamentų 2006/42/EG, 2006/95/EG, 2004/108/EG nuostatas.

TRIUKŠMINGUMAS/VIBRACIJA Šio prietaiso triukšmingumas buvo išmatuotas pagal EN60745 reikalavimus keliamo triukšmo garso slėgio lygis siekia 74 dB(A) ir akustinio galingumo lygis 85 dB(A) (standartinis nuokrypis: 3 dB), ir vibracijos pagreitį rankos plaštakos srityje tipiniu atveju yra mažesnis, kaip <1,55 m/s².

Product management
V. Nosik
SBM group GmbH
Kurfürstendamm 21
10719 Berlin, Germany



RU ЗАЯВЛЕНИЕ О СООТВЕТСТВИИ **CE**

Мы с полной ответственностью заявляем, что настоящее изделие соответствует следующим стандартам и нормативным документам: EN55014-1:2006; EN55014-2:1997/+A1:2001; EN61000-3-2:2006; EN61000-3-3:1995/+A1:2001/+A2:2005 - согласно правилам: 2006/42/EEC, 2006/95/EEC, 2004/108/EEC.
ШУМ И ВИБРАЦИЯ По результатам измерений в соответствии с EN60745 уровень звукового давления данного устройства составляет 74 дБ(A), уровень шума составляет 85 дБ(A), вибрация равна <1,55 м/с².

KZ СӘЙКЕСТІЛІК ЖӨНІНДЕ ӨТІНІШ **CE**

Осы бұйым келесі стандарттар мен нормативті құжаттарға сәйкестігі жөнінде толық жауапкершілікпен мәлімдейміз: EN55014-1:2006; EN55014-2:1997/+A1:2001; EN61000-3-2:2006; EN61000-3-3:1995/+A1:2001/+A2:2005 - ережелеріне сәйкес 2006/42/EEC, 2006/95/EEC, 2004/108/EEC.
ШУ МЕН ДІРІЛ EN60745 өлшеулер нәтижесіне сәйкес осы құрылғының дыбыс қысымының деңгейі 74 дБ(A) құрайды, шу деңгейі 85 дБ(A) құрайды, діріл <1,55 м/с² тең.

UA ЗАЯВА ПРО ВІДПОВІДНІСТЬ **CE**

Ми з повною відповідальністю заявляємо, що справжній виріб відповідає наступним стандартам і нормативним документам: EN55014-1:2006; EN55014-2:1997/+A1:2001; EN61000-3-2:2006; EN61000-3-3:1995/+A1:2001/+A2:2005 - згідно із правилами: 2006/42/EEC, 2006/95/EEC, 2004/108/EEC.
ШУМ І ВІБРАЦІЯ За результатами вимірів відповідно до EN60745 рівень звукового тиску даного пристрою становить 74 дБ(A), рівень шуму становить 85 дБ(A), вібрація рівна <1,55 м/с².

PL OŚWIADCZENIE ZGODNOŚCI **CE**

Niniejszym oświadczamy ponosząc osobistą odpowiedzialność, że produkt wykonany jest zgodnie z następującymi normami i dokumentami normalizującymi: EN55014-1:2006; EN55014-2:1997/+A1:2001; EN61000-3-2:2006; EN61000-3-3:1995/+A1:2001/+A2:2005 z godnie z wytycznymi 2006/42/EWG, 2006/95/EWG, 2004/108/EWG.
HAŁASU/WIBRACJE Pomiarów dokonano zgodnie z normą EN60745 ciśnienie akustyczne narzędzia wynosi 74 dB(A) zaś poziom mocy akustycznej 85 dB(A) (poziom odchylenie: 3 dB), zaś vibracje <1,55 m/s² (metoda dłoń-ręka).

CZ STRVZUJÍCÍ PROHLÁŠENÍ **CE**

Potvrzujeme na odpovědnost, že tento výrobek odpovídá následujícím normám nebo normativním podkladům: EN55014-1:2006; EN55014-2:1997/+A1:2001; EN61000-3-2:2006; EN61000-3-3:1995/+A1:2001/+A2:2005 podle ustanovení směrnice 2006/42/EWG, 2006/95/EWG, 2004/108/EWG.
HLUČNOSTI/VIBRACÍ Měřeno podle EN60745 činí tlak hlukové vlny tohoto přístroje 74 dB(A) a dávka hlučnosti 85 dB(A) (standardní odchylka: 3 dB), a vibrací <1,55 m/s² (metoda ruka-paže).

CS IZJAVA O USKLABENOSTI **CE**

Pod punom odgovornostu izjavljujemo da je ovaj proizvod usklađen sa sledećim standardima ili standardizovanim dokumentima: EN55014-1:2006; EN55014-2:1997/+A1:2001; EN61000-3-2:2006; EN61000-3-3:1995/+A1:2001/+A2:2005 u skladu sa odredbama smernica 2006/42/EEC, 2006/95/EEC, 2004/108/EEC.
BUKA/VIBRACIJE Mereno u skladu sa EN60745, nivo pritiska zvuka ovog alata iznosi 74 dB(A), a jačina zvuka 85 dB(A) (normalno odstupanje: 3 dB), a vibracija <1,55 m/s² (mereno metodom na šaci-ruci).

HU HASONLÓSÁGI NYILATKOZAT **CE**

Teljes felelősségünk tudatában kijelentjük, hogy jelen termék a következő szabványoknak vagy kötelező hatósági előírásoknak megfelel: EN55014-1:2006; EN55014-2:1997/+A1:2001; EN61000-3-2:2006; EN61000-3-3:1995/+A1:2001/+A2:2005 a 2006/42/EWG, 2006/95/EWG, 2004/108/EWG előírásoknak megfelelően.
ZAJ/REZGÉS Az EN60745 alapján végzett mérések szerint ezen készülék hangnyomás szintje 74 dB(A) a hangteljesítmény szintje 85 dB(A) (normál eltérés: 3 dB), a kézre ható rezgésszám <1,55 m/s².

Product management
V. Nosik
SBM group GmbH
Kurfürstendamm 21
10719 Berlin, Germany



RO DECLARAȚIE DE CONFORMITATE 

Declarăm pe proprie răspundere că acest produs este conform cu următoarele standarde sau documente standardizate: EN55014-1:2006; EN55014-2:1997/+A1:2001; EN61000-3-2:2006; EN61000-3-3:1995/+A1:2001/+A2:2005 în conformitate cu regulile 2006/42/EEC, 2006/95/EEC, 2004/108/EEC. ZGOMOT/VIBRAȚII Măsurat în conformitate cu EN60745 nivelul de presiune a sunetului generat de acest instrument este de 74 dB(A) iar nivelul de putere a sunetului 85 dB(A) (abaterea standard: 3 dB), iar nivelul vibrațiilor <math><1,55 \text{ m/s}^2</math> (metoda mină - braț).

SI IZJAVA O USTREZNOSTI 

Odgovorno izjavljamo, da je ta izdelek v skladu z naslednjimi standardi ali standardnimi dokumenti: EN55014-1:2006; EN55014-2:1997/+A1:2001; EN61000-3-2:2006; EN61000-3-3:1995/+A1:2001/+A2:2005 v skladu s predpisi navodil 2006/42/EEC, 2006/95/EEC, 2004/108/EEC. HRUP/VIBRACIJA Izmerjeno v skladu s predpisom EN60745 je raven zvočnega pritiska za to orodje 74 dB(A) in jakosti zvoka 85 dB(A) (standarden odmik: 3 dB), in vibracija <math><1,55 \text{ m/s}^2</math> (metoda «dlan-roka»).

HR BOS IZJAVA O USKLAĐENOSTI 

Izjavljujemo uz punu odgovornost da je ovaj proizvod usklađen sa slijedećim normama i normativnim dokumentima: EN55014-1:2006; EN55014-2:1997/+A1:2001; EN61000-3-2:2006; EN61000-3-3:1995/+A1:2001/+A2:2005 prema odredbama smjernica 73/23/EWG, 2006/42/EWG, 2006/95/EWG, 2004/108/EWG. BUCI/VIBRACIJAMA Mjereno prema EN60745, prag zvučnog tlaka ovog električnog alata iznosi 74 dB(A) a jakost zvuka 85 dB(A) (standardna devijacija: 3 dB), a vibracija <math><1,55 \text{ m/s}^2</math> (postupkom na šaci-ruči).

GR ΟΕ ΔΗΛΩΣΗ ΣΥΜΒΑΤΟΤΗΤΑΣ 

Δηλούμε υπευθύνως ότι το προϊόν αυτό είναι κατασκευασμένο σύμφωνα με τους εξής κανονισμούς ή κατασκευαστικές συστάσεις: EN55014-1:2006; EN55014-2:1997/+A1:2001; EN61000-3-2:2006; EN61000-3-3:1995/+A1:2001/+A2:2005 κατά τις διατάξεις των κανονισμών της Κοινής Αγοράς 2006/42/ΕΟΚ, 2006/95/ΕΟΚ, 2004/108/ΕΟΚ. ΘΟΡΥΒΟ/ΚΡΑΔΑΣΜΟΥΣ Μετρημένη σύμφωνα με EN60745 η στάθμη ακουστικής πίεσης αυτού του εργαλείου ανέρχεται σε 74 dB(A) και η στάθμη ηχητικής ισχύος σε 85 dB(A) (κοινή απόκλιση: 3 dB), και ο κραδασμός σε <math><1,55 \text{ m/s}^2</math> (μεθοδος χειρός/βραχίονα).

TR STANDARDIYASYON BEYANI 

Yeğane sorumlu olarak, bu ürünün aşağıdaki standartlara veya standart belgelerine uygun olduğunu beyan ederiz: EN55014-1:2006; EN55014-2:1997/+A1:2001; EN61000-3-2:2006; EN61000-3-3:1995/+A1:2001/+A2:2005 yönetmeliği hükümleri uyarınca 2006/42/EWG, 2006/95/EWG, 2004/108/EWG. GÜRÜLTÜ/TİTREŞİM Ölçülen EN60745 göre ses basıncı bu makinanın seviyesi 74 dB(A) ve çalışma sırasındaki gürültü 85 dB(A) (standart sapma: 3 dB), ve titreşim <math><1,55 \text{ m/s}^2</math> (el-kol metodu).

AE إعلان بشأن شهادات التوافق 

إننا نصرح و بكل مسؤولية بأن هذه الأداة تطابق المعايير و المواصفات التالية : EN55014-1:2006; EN55014-2:1997/+A1:2001; EN61000-3-2:2006; EN61000-3-3:1995/+A1:2001/+A2:2005 و ذلك وفقا للقواعد التالية : 2006/42/EEC, 2006/95/EEC, 2004/108/EEC الأهتزاز و مستوى الضجيج على ضوء نتائج القياسات التي تم القيام بها وفقا لمعيار EN60745 يقدر مستوى الضغط الصوتي لهذه الأداة ب 74 dB(A) ، و مستوى الضجيج يساوي 85 dB(A) ديسيبل و تقدر نسبة الأهتزاز ب 1,55 متر/ ثانية

Product management
V. Nosik
SBM group GmbH
Kurfürstendamm 21
10719 Berlin, Germany



DE HINWEISE ZUM UMWELTSCHUTZ

Alt-Elektrogeräte sind Wertstoffe, sie gehören daher nicht in den Hausmüll!

Wir möchten Sie daher bitten, uns mit Ihrem aktiven Beitrag bei der Ressourcenschonung und beim Umweltschutz zu unterstützen und dieses Gerät bei den-falls vorhandeneingerichteten Rücknahmestellen abzugeben.

GB ENVIRONMENTAL PROTECTION

Discarded electric appliances are recyclable and should not be discarded in the domestic waste! Please actively support us in conserving resources and protecting the environment by returning this appliance to the collection centres (if available).

FR INFORMATIONS SUR LA PROTECTION DE L'ENVIRONNEMENT

Tout appareil électrique usé est une matière recyclable et ne fait pas partie des ordures ménagères! Nous vous demandons de bien vouloir nous soutenir en contribuant activement au ménage des ressources et à la protection de l'environnement en déposant cet appareil dans sites de collecte(s) existants).

ES ADVERTENCIA PARA LA PROTECCIÓN DEL MEDIO AMBIENTE

Los aparatos eléctricos desechables son materiales que no son parte de la basura doméstica! Por ello pedimos para que nos ayude a contribuir activamente en el ahorro de recursos y en la protección del medio ambiente entregando este aparato en los puntos de recogida existentes.

PT INDICAÇÕES PARA A PROTECÇÃO DO MEIO AMBIENTE

Aparelhos eléctricos antigos são materiais que não pertencem ao lixo doméstico! Por isso pedimos para que nos apoie, contribuindo activamente na poupança de recursos e na protecção do ambiente ao entregar este aparelho nos pontos de recolha, caso existam.

IT AVVERTENZE PER LA TUTELA DELL'AMBIENTE

Gli apparecchi elettrici vecchi sono materiali pregiati, non rientrano nei normali rifiuti domestici! Preghiamo quindi i gentili clienti di contribuire alla salvaguardia dell'ambiente e delle risorse e di consegnare il presente apparecchio ai centri di raccolta competenti, qualora siano presenti sul territorio

NL RICHTLIJNEN VOOR MILIEUBESCHERMING

Gebruikte elektronische apparaten horen niet thuis in het huisafval!

Wij vragen u daarom een bijdrage aan de bescherming van ons milieu te leveren en dit apparaat op de voorziene verzamelplaatsen af te geven.

DK ANVISNINGER OM MILJØBESKYTTELSE

Kasserede elektriske apparater indeholder materiale, der kan genbruges, og bør derfor aldrig smides væk som almindeligt affald. Når dette apparat skal kasseret, vil vi derfor opfordre Dem til at aflevere det på et egnet opsamlingssted, hvis et sådant findes, og således være med til at bevare ressourcer og beskytte miljøet.

SE ÅTERVINNING

Elektriska verktyg, tillbehör och förpackning får inte kastas i hushållsoporna (gäller endast EU-länder). Enligt direktivet 2002/96/EG som avser äldre elektrisk och elektronisk utrustning och dess tillämpning enligt nationell lagstiftning ska uttjänta elektriska verktyg sorteras separat och lämnas till miljövänlig återvinning

NO MILJØVERN

Kast aldri elektroverktøy, tilbehør og emballasje i husholdningsavfallet (kun for EU-land). I henhold til EU-direktiv 2002/96/EF om kasserte elektriske og elektroniske produkter og direktivets iverksetting i nasjonal rett, må elektroverktøy som ikke lenger skal brukes, samles separat og returneres til et miljøvennlig gjenvinningsanlegg

FI YMPÄRISTÖNSUOJELU

Älä hävittää sähkötyökäluä, tarvikkeita tai pakkausta tavallisen kotitalousjätteen mukana (koskee vain EU-maita). Vanhoja sähkö- ja elektroniikkalaitteita koskevan EU-direktiivin 2002/96/ETY ja sen maakohtaisten sovellusten mukaisesti käytetyt sähkötyökäluat on toimitettava ongelmajätteen keräyspisteeseen ja ohjattava ympäristöstävälliseen kierrätykseen

EE KESKONNAKAITSE

Ärge visake kasutusõlbumatks muutunud elektrilisi tööriistu, lisatarvikuid ja pakendeid ära koos olmejäätmetega (üksnes EL liikmesriikidele). Vastavalt Euroopa Parlamendi ja nõukogu direktiivile 2002/96/EÜ elektri- ja elektroonikaseadmete jäätmete kohta ning direktiivi nõuete kohaldamiseks liikmesriikides tuleb kasutusõlbumatks muutunud elektrilised tööriistad koguda eraldi ja keskkonnasaastlikult korduvkasutada või ringlusse võtta

LV APKĀRTĒJĀS VIDES AIZSARDZĪBA

Neizmetiet elektroiekārtas, piederumus un iesaiņojuma materiālus sadzīves atkritumos (tikai ES valstīm). Saskaņā ar Eiropas Direktīvu 2002/96/EG par lietotajām elektroiekārtām, elektronikas iekārtām un tās iekļaušanu valsts likumdošanā lietotās elektroiekārtas ir jāsavāc atsevišķi un jānogādā atreiznjamai pārstrādei videi draudzīgā veidā

LT APLINKOS APSAUGA

Nemeskite elektrinių įrankių, papildomos įrangos ir pakuočių į buitinių atliekų konteinerius (galioja tik ES valstybėms). Pagal ES Direktyva 2002/96/EG dėl naudotų elektrinių ir elektroninių prietaisų atliekų utilizavimo ir pagal vietinius valstybės įstatymus atitarnavę elektriniai įrankiai turi būti surenkami atskirai ir gabenami į antrinių žaliavų tvarkymo vietas, kur jie turi būti sunaikinami ar perdirbami aplinkai nekenksmingu būdu



RU УКАЗАНИЯ ПО ЗАЩИТЕ ОКРУЖАЮЩЕЙ СРЕДЫ

Старые электроприборы подлежат вторичной переработке и поэтому не могут быть утилизированы с бытовыми отходами! Поэтому мы хотели бы попросить Вас активно поддержать нас в деле экономии ресурсов и защиты окружающей среды и сдать этот прибор в приемный пункт утилизации (если таковой имеется).

KZ ҚОРШАҒАН ОРТАНЫ ҚОРҒАУ

Сізге керек емес бұйымды, керек-жарақтарды және (немесе) қорапты қайталама қайта өңдеумен айналысатын ұйымға өткізу қажет.

UA ВКАЗІВКИ ПО ЗАХИСТУ НАВКОЛИШНЬОГО СЕРЕДОВИЩА

Старі електроприлади являють собою сукупність технічних матеріалів і тому не можуть бути утилізовані з побутовими відходами! Тому ми хотіли б попросити Вас активно підтримати нас у справі економії ресурсів і захисту навколишнього середовища і здати цей прилад у приймальний пункт утилізації (якщо такий є).

PL INFORMACJA DOTYCZĄCA OCHRONY ŚRODOWISKA

Zużyte urządzenia elektryczne są surowcami wtórnymi – nie wolno wyrzucać ich do pojemników na odpady domowe, ponieważ mogą zawierać substancje niebezpieczne dla zdrowia ludzkiego i środowiska! Prosimy o aktywną pomoc w oszczędnym gospodarowaniu zasobami naturalnymi i ochronie środowiska naturalnego przez przekazanie zużytego urządzenia do punktu składowania surowców wtórnych - zużytych urządzeń elektrycznych.

CZ POKYNY K OCHRANĚ ŽIVOTNÍHO PROSTŘEDÍ

Staré elektrické přístroje jsou recyklovatelné odpady a nepatří proto do domácího odpadu!

Chceme vás tímto požádat, abyste aktivně přispěli k podpoře ochrany přírodních zdrojů a životního prostředí, a odevzdali tento přístroj na k tomu určených sběrných místech .

SK UPUTSTVO O ZAŠTITI OKOLINE

Stari električni uređaji sastoje se od vrednih materijala i ne spadaju u kućno smeće! Stoga vas molimo da nas svojim aktivnim doprinosom podržite pri štednji resursa i zaštiti životne sredine, te da ovaj uređaj predate na mesta predviđena za sakupljanje starih električnih uređaja, ukoliko je takvo organizovano.

HU A KÖRNYEZETVÉDELMEML KAPCSOLATOS TUDNIVALÓK

A kiselejtezett elektromos készülékek értékes nyersanyagokat tartalmaznak, és erre figyelemmel nem tartoznak a háztartási hulladék körébe! A gyártómű minden felhasználót arra kér, hogy a maga részéről is tegyen meg mindent a költségkímélés és környezetvédelem érdekében, és a kiselejtezett készüléket adja át az erre a célra kialakított visszavételi helyen, amennyiben van ilyen a környéken.

RO INDICAȚII PENTRU PROTECȚIA MEDIULUI ÎNCONJURĂTOR

Aparatele electrice uzate sunt materiale valoroase, motiv pentru care locul lor nu este la gunoiiul menajer! Din această cauză, vă rugăm să ne sprijiniți și să participați la protejarea resurselor naturale și a mediului înconjurător, prin predarea acestui aparat la centrele de prelulare a acestora, în cazul în care ele există.

SI NAPOTKI ZA ZAŠČITO OKOLJA

Stare električne naprave so material, ki ne spada v gospodinske odpadke. Prosimo vas, da nam aktivno pripomorete pri ohranjanju naravnih virov in zaščiti okolja, zato neuporabno električno napravo odstranite na predvidenih, v te namene urejenih odvzemnih mestih.

HR/BOS UPUTE O ZAŠTITI OKOLIŠAI

Stari električni uređaji sastoje se od vrijednih materijala te stoga ne spadaju u kućno smeće! Stoga vas molimo da nas svojim aktivnim doprinosom podržite pri štednji resursa i zaštiti okoliša, te da ovaj uređaj predate na mjesta predviđena za sakupljanje starih električnih uređaja, ukoliko je takvo organizirano.

GR ΥΠΟΔΕΪΞΕΙΣ ΓΙΑ ΤΗΝ ΠΡΟΣΤΑΣΙΑ ΤΟΥ ΠΕΡΙΒΑΛΛΟΝΤΟΣ

Οι παλιές ηλεκτρικές συσκευές είναι πολύτιμα υλικά και συνεπώς δεν έχουν θέση στα οικιακά απορρίμματα! Θα θέλαμε λοιπόν να σας παρακαλέσουμε να μας υποστηρίξετε συμβάλλοντας ενεργά στην προστασία των πρώτων υλών και του περιβάλλοντος παραδίδοντας τη συσκευή αυτή στις υπηρεσίες ανακύκλωσης - εφόσον υπάρχουν.

TR ÇEVRE KORUMA BİLGİLERİ

Eski elektrikli cihazlar dönüştürülebilir malzeme olup ev çöplüğüne atılmamalı! Doğal kaynakların ve çevrenin korunmasına etkin biçimde katkıda bulunmak üzere cihazı lütfen toplama merkezlerine (varsa) ıade edin.

حماية البيئة AE

الأجزاء الغير ضرورية لكم . أو أجزاء التغليف . يرجى تسليمها للجهات التي تقوم بأستخدامها مرة ثانية .



Defort®

DE	Änderungen vorbehalten	RU	Возможны изменения
GB	Subject to change	KZ	Өзгөртүгө кыкымөн
FR	Sous réserve de modifications	UA	Можливі зміни
ES	Reservado el derecho de modificaciones técnicas	PL	Zastrzega się prawo dokonywania zmian
PT	Reservado o direito a modificações	CZ	Změny vyhrazeny
IT	Con riserva di modifiche	SK	Sa pravom na izmene
NL	Wijzigingen voorbehouden	HU	Változtatás jogát fenntartjuk
DK	Ret til ændringer forbeholdes	RO	Cu dreptul la modificări
SE	Ändringar förbehålles	SI	Pridržujemo si pravico do sprememb
NO	Rett till endringer forbeholdes	HR	(BOS) S pravom na izmjene
FI	Pidätämme oikeuden muutoksiin	GR	ηρουμε το δικαίωμα αλλαγών
EE	Säilib õigus muudatustele	TR	Değişik yapmak hakkı saklıdır
LV	Ar tiesībām veikt izmaiņas	AE	مع التمتع بحق تعديل البيانات
LT	Galimi pakeitimai		



SBM
Storm Brand-Management
group

SBM group GmbH
Kurfürstendamm 21
10719 Berlin, Germany

www.sbm-group.com